

FOR CAR USE ONLY/NUR FÜR AUTOMOBIL GEBRAUCH/POUR APPLICATION AUTOMOBILE UNIQUEMENT/PARA USO EN AUTOMÓVILES/SOLO PER L'UTILIZZO IN AUTOMOBILE/ENDAST FÖR BILBRUK/ALLEEN VOOR GEBRUIK IN DE AUTO/ТОЛЬКО ДЛЯ ИСПОЛЬЗОВАНИЯ В АВТОМОБИЛЯХ/DO UŻYCIA TYLKO W SAMOCHODZIE



MOBILE MEDIA STATION IVE-W585BT



Alpine Tunelt App

- **OWNER'S MANUAL**
Please read before using this equipment.
- **BEDIENUNGSANLEITUNG**
Lesen Sie diese Bedienungsanleitung bitte vor Gebrauch des Gerätes.
- **MODE D'EMPLOI**
Veuillez lire avant d'utiliser cet appareil.
- **MANUAL DE OPERACIÓN**
Léalo antes de utilizar este equipo.
- **ISTRUZIONI PER L'USO**
Si prega di leggere prima di utilizzare il attrezzatura.
- **ANVÄNDARHANDLEDNING**
Innan du använder utrustningen bör du läsa igenom denna användarhandledning.
- **GEBRUIKERSHANDLEIDING**
Lees deze aanwijzingen aandachtig alvorens dit toestel te gebruiken.
- **РУКОВОДСТВО ПО ЭКСПЛУАТАЦИИ**
Прочтите настоящее руководство перед началом использования оборудования.
- **INSTRUKCJA OBSŁUGI**
Prosimy zapoznać się z tą instrukcją przed przystąpieniem do użytkowania urządzenia.

EN

DE

FR

ES

IT

SE

NL

RU

PL



WYŁĄCZNY DYSTRYBUTOR

**HORN DISTRIBUTION S.A.
UL. KURANTÓW 34
02-873 WARSZAWA
TEL.: 0-22 331-55-55
FAX.: 0-22 331-55-00
WWW.ALPINE.COM.PL**

Centralny Serwis:
ul. Kurantów 26, 02-873 Warszawa,
tel. 22/331 55 33, serwis@horn.pl

ALPINE ELECTRONICS MARKETING, INC.

1-7, Yukigaya-Otsukamachi, Ota-ku,
Tokyo 145-0067, JAPAN
Phone: 03-5499-4531

ALPINE ELECTRONICS OF AMERICA, INC.

19145 Gramercy Place, Torrance,
California 90501, U.S.A.
Phone 1-800-ALPINE-1 (1-800-257-4631)

ALPINE ELECTRONICS OF AUSTRALIA PTY. LTD.

161-165 Princes Highway, Hallam
Victoria 3803, Australia
Phone 03-8787-1200

ALPINE ELECTRONICS GmbH

Wilhelm-Wagenfeld-Str. 1-3, 80807 München, Germany
Phone 089-32 42 640

ALPINE ELECTRONICS OF U.K. LTD.

Alpine House
Fletchamstead Highway, Coventry CV4 9TW, U.K.
Phone 0870-33 33 763

ALPINE ELECTRONICS FRANCE S.A.R.L.

(RCS PONTOISE B 338 101 280)
98, Rue de la Belle Etoile, Z.I. Paris Nord II,
B.P. 50016, 95945 Roissy Charles de Gaulle
Cedex, France
Phone 01-48638989

ALPINE ITALIA S.p.A.

Viale C. Colombo 8, 20090 Trezzano
Sul Naviglio (MI), Italy
Phone 02-484781

ALPINE ELECTRONICS DE ESPAÑA, S.A.

Portal de Gamarra 36, Pabellón, 32
01013 Vitoria (Alava)-APDO 133, Spain
Phone 945-283588

Spis treści

Instrukcja obsługi

OSTRZEŻENIE

OSTRZEŻENIE	7
PRZESTROGA	7
ŚRODKI OSTROŻNOŚCI	8
Płyty, które można odtwarzać w tym urządzeniu	9

Wprowadzenie

Lista akcesoriów	13
Rozmieszczenie elementów sterujących	13
Włączanie i wyłączanie zasilania	13
Włączanie systemu	14
Pierwsze uruchomienie systemu	14
Wkładanie/wyjmowanie płyty	14
Wkładanie płyty	14
Wysuwanie płyty	14
Regulacja głośności	14
Szybkie zmniejszanie głośności	14
Ustawienie Wygasanie górnego/dolnego banera	15
Przełączanie źródeł	15
Funkcja wyłączania ekranu	15
Informacje o przycisku Ustawienia dźwięku	15
Obsługa dotykowa	16
Wybór elementu z listy	16
Informacje o Wyświetlaczu Wskaźnika	16

Radio

Słuchanie audycji radiowych	17
Ręczne programowanie stacji	17
Automatyczne programowanie stacji	17
Wybieranie zaprogramowanych stacji radiowych	17

RDS

Włączanie lub wyłączanie funkcji AF (częstotliwości alternatywne)	18
Odbieranie informacji o ruchu drogowym	18
Ręczne odbieranie informacji o ruchu drogowym	19
Strojenie PTY (typ programu)	19
Priorytet dla wiadomości	19
Wyświetlanie wiadomości tekstowych stacji radiowej	19

CD/MP3/WMA/AAC

Odtwarzanie	20
Powtarzanie odtwarzania	20
M.I.X. (Odtwarzanie losowe)	20
M.I.X. ALL (Shuffle Songs) (dotyczy plików MP3/WMA/AAC)	20
Wybieranie folderów (dotyczy plików MP3/WMA/AAC)	21
Wyszukiwanie z tekstu CD	21
Wyszukiwanie po nazwie pliku/folderu (dotyczy plików MP3/WMA/AAC)	21
Informacje o plikach MP3/WMA/AAC	21

DVD

Odtwarzanie płyty	23
Jeżeli zostanie wyświetlony ekran menu	24
Obsługa klawiatury numerycznej	24
Wyświetlanie ekranu menu głównego	24
Wyświetlanie ekranu menu	24
Zatrzymywanie odtwarzania (PRE STOP)	25
Zatrzymywanie odtwarzania	25
Szybkie przewijanie do przodu/do tyłu	25
Znajdowanie początku rozdziału/ścieżki/pliku	25
Wyświetlanie stopklatek (wstrzymywanie)	25
Odtwarzanie w zwolnionym tempie	25
Wybieranie folderów	26
Powtarzanie odtwarzania	26
Wyszukiwanie według numeru tytułu	26

Bezpośrednie wyszukiwanie według numeru rozdziału	26
Wyszukiwanie Pliku Wideo	26
Przełączanie kąta kamery	27
Przełączanie ścieżek audio	27
Przełączanie napisów (język napisów)	27
Informacje o formacie DivX®	27

Konfiguracji

Obsługa konfiguracji

Ustawienia ogólne

Obsługa Ustawienia ogólne	28
Ustawienia Język	28
Ustawianie przewijania	28
Informacje tekstowe znaczników wyświetlane na ekranie mogą zawierać znaki wybrane z 6-znakowych kodów	28
Ustawianie języka menu	28
Ustawianie Czas	29
Ustawienie Opcje zegara	29
Ustawianie Opcje zegara	29
Element ustawień: ustawianie Czas (Godzina)	29
Element ustawień: ustawianie Czas (Minuta)	29
Ustawianie Kod bezpieczeństwa	29
Ustawianie Kod bezpieczeństwa	29
Ustawianie wyświetlania górnego i dolnego banera	30
Konfiguracja ekranu/LED	30
Ustawianie jasności podświetlenia	30
Ustawianie minimalnego poziomu podświetlenia	30
Ustawianie podświetlenia przycisków nocą	30
Zmiana koloru wyświetlacza i obraz tapety (tła)	30
Ustawianie Obraz	31
Zmiana trybu wyświetlacza	31
Regulacja jasności	31
Regulacja kolorów obrazu	31
Regulacja kontrastu obrazu	31

Informacje o IVE-W585BT	32
Wyświetlanie informacji o produkcie	32
Sprawdzenie rejestracji formatu DivX®	32
Wyzerowanie systemu	32
Konfigurowanie trybu demonstracyjnego	32
Włączanie/wyłączanie Tryb demonstracyjny	32

Ustawienia dźwięku

Obsługa Ustawienia dźwięku	33
Odgłos pracy samochodu	33
Ustawienie MX (Media Xpander)	34
Ustawienia wstępne korektora (EQ Presets)	34
Ustawienia opcji Quick Sound	34
Regulacja poziomu Bass/Treble	34
Regulacja poziomu dźwięku Subwoofera	34
Ustawienie MX (Media Xpander)	35
Ustawianie opcji BASS ENGINE SQ	35
Ustawianie typu BASS ENGINE	35
Regulacja poziomu BASS ENGINE	35
Dostosowywanie ustawienia Fader/ Balance	35
Dostosowywanie opcji Korekcja czasu (TCR)	36
Dostosowywanie ustawień przejścia (X-OVER)	36
Dostosowywanie krzywej korektora parametrycznego (Korektor parametryczny)	37
Inne ustawienie	38
Ustawianie głośności	38
Konfiguracja poziomu dźwięku dla każdego źródła	38
Pozycja tylnych głośników	38
Włączanie i wyłączanie Subwoofer	38
Ustawianie fazy Subwoofer	38
Ustawianie opcji Defeat	38
Informacje o Korekcja czasu	38
Informacje na temat funkcji zwrotnicy	40

Ustawienia źródła

Procedura Ustawienia źródła	41
Ustawianie Dysk	41
Ustawianie języka menu	41
Ustawianie języka dźwięku	41
Ustawianie języka napisów	41

Zmiana ustawienia języka	41
Zmiana ustawienia kodu kraju	42
Ustawianie poziomu klasyfikacji (blokada kontroli)	42
Ustawianie trybu ekranu telewizyjnego	42
Ustawianie Radia	43
Ustawienie Szukanie PI	43
Odbieranie informacji ze stacji Lokalne RDS (Lokalne)	43
Przełączanie języka funkcji PTY (Programme Type)	43
Ustawianie odbioru sygnału PTY31 (Emergency Broadcast)	43
Ustawianie jakości dźwięku TUNERA (FM) (Tuner Condition)	43
Ustawianie AUX	44
Ustawianie trybu AUX	44
Ustawianie nazwy podstawowej urządzenia AUX (Ustawienia AUX)	44
Ustawianie metody połączenie aplikacji	44
Ustawienie RSE	44
Konfigurowanie systemu rozrywki dla siedzenia tylnego (RSE)	44

Ustawienia BLUETOOTH

Obsługa funkcji Ustawienia BLUETOOTH	45
Wyświetlanie informacji BLUETOOTH	45
Rejestrowanie urządzenia BLUETOOTH	45
Ustawianie kodu	46
Wybieranie głośnika wyjścia	46
Regulacja Głośność połączenia	46
Regulacja Głośność przekaźnika	46
Regulacja Głośność słuchawki	46
Usuwanie wszystkich spisów połączeń	47
Zmiana kolejności listy książki telefonicznej	47

Ustawienia Kamera

Procedura Ustawienia Kamera	47
Konfiguracja Kamera AUX	48
Ustawianie wejścia Kamera	48
Włączanie i wyłączanie ekranu przewodnika	48

Regulacja położenia wyświetlania ostrzeżeń	48
Ustawienie Zatrzymanie kamery (tryb Power OFF)	48
Informacje o prowadnicy kamery tylnej	49

Korzystanie z BLUETOOTH

Konfiguracja przed rozpoczęciem korzystania	51
Informacje o technologii BLUETOOTH	51
Informacje o obsłudze telefonu bez użycia rąk	51
Zanim rozpoczniesz korzystanie z BLUETOOTH	51

Obsługa telefonu bez użycia rąk

Łączenie z urządzeniem BLUETOOTH ...	51
Kończenie połączenia BLUETOOTH	51
Zmianianie łączącego się urządzenia BLUETOOTH	52
Odbieranie połączenia	52
Regulacja głośności dzwonka	52
Rozłączanie połączenia	52
Dzwonienie	52
Używanie skrótów do wykonywania połączeń	52
Wybieranie numeru z Historii Połączeń	52
Wybieranie numeru z książki telefonicznej	53
Wybieranie numeru w celu wykonania połączenia	53
Funkcja ponownego wybierania	53
Funkcja wybierania głosowego	53
Operacje podczas prowadzenia rozmowy	53
Regulacja głośności mowy	53
Zmiana wyjścia mowy	53
Funkcja wybierania DTMF (Touch-Tone)	54
Funkcja Książki Telefonicznej	54
Synchronizacja Książki Telefonicznej	54
Dodawanie Książki Telefonicznej	54
Wyszukiwanie w książce telefonicznej ...	54
Usuwanie wpisów Książki Telefonicznej	55
Przypisywanie skrótu do wybierania numeru	55
Funkcja połączeń oczekujących	56

BLUETOOTH Audio

Odtwarzanie	57
Powtarzanie odtwarzania	57
M.I.X. (Odtwarzanie losowe)	57
Funkcja Wyszukiwania	57

Urządzenie dodatkowe (opcja)

Obsługa urządzenia dodatkowego (opcja)	58
Obsługa zewnętrznego odtwarzacza DVD	59
Zmiana na tryb zewnętrzny DVD	59
Informacje o ekranie obsługi DVD	59
Obsługa zewnętrznej zmieniarکی płyt DVD	60
Zmiana na zewnętrzną zmieniarکی DVD	60
Informacje o ekranie obsługi zmieniarکی DVD	60
Obsługa przenośnego, cyfrowego odbiornika TV (DVB-T)	60
Zmiana na przenośny, cyfrowy odbiornik TV (DVB-T)	60
Informacje o ekranie obsługi DVB-T	60
Obsługa TV	61
Zmiana na tryb TV	61
Informacje o ekranie obsługi TV	61
Obsługa odtwarzacza USB lub TUNER DAB/DAB+	61
Przejsięcie do trybu USB-PLAYER lub DAB/DAB+	61

Stosowanie funkcji Tunelt

Uruchamianie aplikacji TuneIt App	62
Funkcja powiadomień serwisu Facebook	62

Obsługa Kamera (opcja)

Obsługa kamery tylnej	64
Sprawdzanie widoku z kamery tylnej	64
Wyświetlanie obrazu wideo widoku do tyłu podczas cofania pojazdu	64

Pamięć USB (opcja)

Odtwarzanie	65
Powtarzanie odtwarzania	65
Odtwarzanie Losowe (M.I.X.)	66
Odtwarzanie losowe (Shuffle Songs)	66
Wyszukiwanie utworu	66

Wyszukiwanie znaczników	66
Wyszukiwanie względem nazwy pliku/ folderu	67
Funkcja bezpośredniej zmiany w góre/w dół	67
Wybierz folder (Folder w góre/w dół)	67

Odtwarzacz iPod/telefon iPhone (opcja)

Odtwarzanie	69
Wyszukiwanie pliku muzycznego	69
Wyszukiwanie Pliku Wideo	70
Funkcja pomijania liter	70
Funkcja bezpośredniej zmiany w góre/w dół	70
Powtarzanie odtwarzania	70
Odtwarzanie losowe (mieszanie)	71
Odtwarzanie losowe (Shuffle Songs)	71

Informacje

Aktualizacja oprogramowania produktu ...	72
Informacje o płytach DVD	72
Lista kodów języków	73
Lista kodów krajów	74
Rozwiązywanie problemów	76
Jeśli pojawi się ta wiadomość	77
Dane techniczne	79
UMOWA LICENCYJNA DLA UŻYTKOWNIKA KOŃCOWEGO (Microsoft)	80

Montaż i podłączenie

Ostrzeżenie	82
Przestroga	82
Środki ostrożności	82
Montaż	83
Połączenia	86
Przykład systemu	88

Instrukcja obsługi

OSTRZEŻENIE

OSTRZEŻENIE

Ten symbol umieszczany jest przy ważnych instrukcjach. Nieprzestrzeganie ich może spowodować poważne obrażenia ciała lub śmierć.

NALEŻY PRAWIDŁOWO ZAMONTOWAĆ PRODUKT, TAK ABY KIEROWCA NIE MÓGŁ OGLĄDAĆ TELEWIZJI ANI FILMÓW BEZ UPREDNIEGO ZATRZYMANIA POJAZDU I ZACIĄgniĘCIA HAMULCA RĘCZNEGO.

Oglądanie przez kierowcę telewizji lub filmu podczas kierowania pojazdem jest niebezpieczne. Nieprawidłowy montaż tego produktu umożliwia kierowcy oglądanie telewizji i filmów podczas kierowania. Może to rozpraszać uwagę i odwracać wzrok kierowcy od drogi, co może być przyczyną wypadku. W jego wyniku kierowca i pasażerowie mogą zostać poważnie ranni.

NIE OGLĄDAĆ FILMÓW PODCZAS KIEROWANIA POJAZDEM.

Oglądanie filmów może odwracać uwagę kierowcy od drogi przed pojazdem i być przyczyną wypadku.

NIE WYKONYWAĆ ŻADNYCH CZYNNOŚCI ODWRACAJĄCYCH UWAGĘ OD BEZPIECZNEGO PROWADZENIA POJAZDU.

Każdą czynność wymagającą dłuższej uwagi należy wykonywać dopiero po całkowitym zatrzymaniu pojazdu. Należy zatrzymać pojazd w bezpiecznym miejscu przed podjęciem dalszych czynności. Niezastosowanie się do tego wymogu może spowodować wypadek.

NIE NALEŻY ZWIĘKSZAĆ NATĘŻENIA DŹWIĘKU POWYŻEJ POZIOMU, PRZY KTÓRYM NIE SŁYCHAĆ ODGŁOSÓW DOBIEGAJĄCYCH SPOZA POJAZDU.

Zbyt wysokie natężenie dźwięku, które uniemożliwia kierowcy usłyszenie sygnałów takich jak: dźwięk syreny pojazdów ratunkowych lub sygnałów ostrzegawczych (np. przy przejeździe kolejowym) może stanowić zagrożenie i doprowadzić do wypadku. SŁUCHANIE GŁOŚNEJ MUZYKI W SAMOCHODZIE MOŻE TEŻ BYĆ PRZYCZYNĄ USZKODZENIA SŁUCHU.

KIERUJĄC POJAZDEM, NALEŻY JAK NAJRZADZIEJ SPOGLĄDAĆ NA WYŚWIETLACZ.

Spoglądanie na wyświetlacz może odwracać uwagę kierowcy od drogi przed pojazdem i być przyczyną wypadku.

NIE ROZKŁADAĆ I NIE WYKONYWAĆ SAMODZIELNYCH MODYFIKACJI.

W przeciwnym wypadku może dojść do wypadku, pożaru lub porażenia prądem.

UŻYWAĆ TYLKO W POJAZDACH Z ZASILANIEM 12 V I UJEMNYM UZIEMIENIEM.

(W razie wątpliwości należy skontaktować się z najbliższym przedstawicielem firmy). Niezastosowanie się do tego wymogu może spowodować pożar lub inne wypadki.

NIEWIELKIE PRZEDMIOTY, TAKIE WKRETY, PRZECHOWYWAĆ W MIEJSCU NIEDOSTĘPNYM DLA DZIECI.

Połknięcie może spowodować poważne obrażenia ciała. W wypadku połknięcia należy niezwłocznie skontaktować się z lekarzem.

PRZY WYMIANIE BEZPIECZNIKÓW NALEŻY PRZESTRZEGAĆ WŁAŚCIWEGO NATĘŻENIA PRĄDU.

Niezastosowanie się do tego wymogu może spowodować pożar lub porażenie prądem.

NIE ZAKRYWAĆ OTWORÓW WENTYLACYJNYCH I PANELI RADIATORÓW.

W przeciwnym wypadku nieodprowadzone ciepło może spowodować zapalenie urządzenia.

URZĄDZENIE STOSOWAĆ TYLKO W MOBILNYCH INSTALACJACH PRĄDU 12 V.

Niezastosowanie się do tego wymogu może spowodować pożar, porażenie prądem lub inne obrażenia ciała.

NIE WKŁADAĆ RĄK, PALCÓW LUB PRZEDMIOTÓW OBCYCH W GNIAZDA WEJŚCIOWE URZĄDZENIA LUB SZCELINY.

W przeciwnym wypadku może dojść do obrażeń ciała lub uszkodzenia urządzenia.

PRZESTROGA

Ten symbol umieszczany jest przy ważnych instrukcjach. Nieprzestrzeganie ich może spowodować obrażenia ciała lub szkody materialne.

W WYPADKU WYSTĄPIENIA PROBLEMU NALEŻY NIEZWŁOZNIE WYŁĄCZYĆ URZĄDZENIE.

W przeciwnym wypadku może dojść do obrażeń ciała lub zniszczenia urządzenia. Należy dostarczyć urządzenie do naprawy do autoryzowanego przedstawiciela firmy Alpine lub najbliższego centrum serwisowego Alpine.

ŚRODKI OSTROŻNOŚCI

Czyszczenie urządzenia

Urządzenie należy co pewien czas czyścić miękką i suchą ściereczką. W przypadku plam, które trudniej usunąć należy zwilżyć ściereczkę wodą. Użycie innych środków może spowodować rozpuszczenie farby lub uszkodzenie plastikowych elementów.

Temperatura

Przed włączeniem urządzenia należy sprawdzić, czy temperatura wewnątrz pojazdu wynosi od 0°C do +45°C.

Kondensacja wilgoci

Kondensacja może spowodować nierównomierne odtwarzanie dźwięku z płyty. W takim przypadku należy wyjąć płytę z odtwarzacza i poczekać około godzinę na wyparowanie wilgoci.

Uszkodzona płyta

Nie należy odtwarzać pękniętych, zniekształconych ani uszkodzonych płyt. Odtwarzanie uszkodzonych płyt może spowodować poważne uszkodzenie mechanizmu odtwarzania.

Konserwacja

W przypadku problemów nie należy podejmować prób samodzielnej naprawy urządzenia. Należy przekazać je do najbliższego przedstawiciela handlowego firmy Alpine lub centrum serwisowego firmy Alpine w celu dokonania naprawy.

Nigdy nie wolno wykonywać następujących czynności

Nie wolno chwycić ani wyciągać płyty, która jest wciągana do odtwarzacza przez automatyczny mechanizm ponownego ładowania.

Nie wolno wkładać płyty do urządzenia, gdy jego zasilanie jest wyłączone.



Wkładanie płyt

Odtwarzacz może odtworzyć tylko jedną płytę na raz. Nie należy wkładać do urządzenia więcej niż jednej płyty. Przed włożeniem płyty należy upewnić się, że strona wierzchnia, z opisem, skierowana jest do góry. Odtwarzanie płyty podczas jazdy po nierównej drodze może spowodować przeskakiwanie dźwięku, ale nie doprowadzi do porysowania płyty ani uszkodzenia odtwarzacza.

Płyty o nieregularnych kształtach

W tym urządzeniu należy używać wyłącznie okrągłych płyt i nigdy nie należy korzystać z płyt o innym kształcie. Używanie płyt o innym kształcie może spowodować uszkodzenie mechanizmu.



Nowe płyty

Aby uniknąć zablokowania płyty CD, po włożeniu płyty o nieregularnym kształcie lub nieprawidłowym włożeniu płyty wyświetlany jest komunikat „Błąd dysku?”. Jeżeli nowa płyta jest wysuwana natychmiast po włożeniu, należy przesunąć palec po wnętrzu środkowego otworu i zewnętrznej krawędzi płyty. Jeżeli wyczuwalne są nierówności lub nieregularne kształty, może to uniemożliwić prawidłowe włożenie płyty. Aby usunąć nierówności, należy zetrzeć wnętrze środkowego otworu i zewnętrzną krawędź płyty długopisem lub podobnym przedmiotem, a następnie włożyć płytę ponownie.

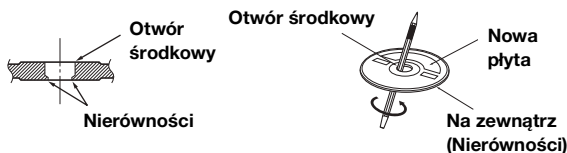

Miejsce montażu

Nie należy montować urządzenia IVE-W585BT w miejscach narażonych na działanie następujących czynników:

- Bezpośrednie światło słoneczne lub ciepło
- Duża wilgotność i woda
- Duża ilość kurzu
- Nadmierne wibracje

Prawidłowe korzystanie

Nie wolno upuszczać trzymanyh płyt. Płytę należy trzymać tak, aby nie pozostawiać na niej odcisków palców. Nie należy przyklejać do płyty taśmy, papieru ani etykiet. Nie należy pisać na powierzchni płyty.

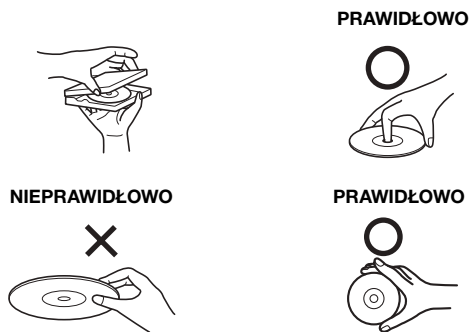

Czyszczenie płyty

Odciski palców, kurz lub brud znajdujące się na powierzchni płyty mogą spowodować przeskakiwanie dźwięku z odtwarzacza DVD. Aby co pewien czas wyczyścić płytę, należy przetrzeć odtwarzaną powierzchnię czystą i miękką ściereczką od środka w kierunku zewnętrznej krawędzi. Jeżeli powierzchnia jest mocno zabrudzona, przed wyczyszczeniem płyty należy zwilżyć czystą i miękką ściereczkę w roztworze łagodnego i neutralnego detergentu.



Aksesoria do płyt

W sklepach dostępne są różne akcesoria umożliwiające ochronę powierzchni płyt i poprawę jakości dźwięku. Jednakże większość z nich powoduje zmianę grubości i/lub średnicy płyty. Korzystanie z takich akcesoriów może być przyczyną problemów z odtwarzaniem. Zalecamy, aby nie korzystać z tych akcesoriów w przypadku płyt używanych w odtwarzaczach DVD firmy Alpine.

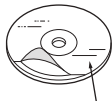

Przezroczysta folia

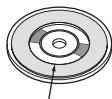

Stabilizator płyty

Obsługa niektórych funkcji tego urządzenia jest bardzo skomplikowana. Z tego powodu konieczne było umieszczenie tych funkcji na specjalnym ekranie. Korzystanie z nich jest możliwe tylko po zaparkowaniu pojazdu. Zapewni to skoncentrowanie się kierowcy na drodze, a nie na obsłudze urządzenia IVE-W585BT. Ma to na celu zapewnienie bezpieczeństwa kierowcy i pasażerów.

Gdy pojazd jest w ruchu nie można dokonywać ustawień. Aby można było wykonać procedurę opisaną w Instrukcji obsługi, pojazd musi być zaparkowany, a hamulec postojowy włączony. Próba wykonania tych czynności podczas jazdy spowoduje wyświetlenie ostrzeżenia „Unable to operate while driving.”

- *Urządzenie IVE-W585BT pobiera niewielką ilość energii nawet po wyłączeniu zasilania. Jeżeli przewód włączenia zasilania (zapłonu) urządzenia IVE-W585BT zostanie podłączony bezpośrednio do dodatniego (+) bieguna akumulatora pojazdu, akumulator może zostać rozładowany.*

W celu uproszczenia procedury można użyć przelącznika jednobiegunowego i jednonastanowego SPST (Single-Pole, Single-Throw, sprzedawany oddzielnie). Przed wyjściem z pojazdu można ustawić go w pozycji wyłączenia. Przed rozpoczęciem korzystania z urządzenia IVE-W585BT należy ustawić przelącznik SPST z powrotem w pozycji włączenia. Informacje o podłączeniu przelącznika SPST zawiera sekcja „Schemat połączeń przelącznika SPST (sprzedawany oddzielnie)” (strona 85). Jeżeli przewód zasilania (zapłonu) nie jest wyłączany, należy odłączyć go od bieguna akumulatora, jeżeli pojazd ma nie być używany przez dłuższy czas.

Płyty, które można odtwarzać w tym urządzeniu

Płyty, które można odtwarzać

W tym urządzeniu można odtwarzać płyty wymienione poniżej.

	Oznaczenie (logo)	Nagrana zawartość	Rozmiar płyty
DVD Video		Audio + Wideo	12 cm*
CD z muzyką		Audio	12 cm
DivX®		Audio + Wideo	12 cm

* Zgodne z dwuwarstwowymi płytami DVD

W tym urządzeniu można odtwarzać sformatowane płyty wymienione poniżej.

	CD-R/ CD-RW	DVD-R/ DVD-RW	DVD+R/ DVD+RW
Format CD	○		
Format MP3 („mp3”)	○	○	○
Format WMA („wma”)	○	○	○
Format AAC („m4a”)	○	○	○
Format DVD Video		○	○
Format DivX („avi”, „divx”)	○	○	○

- Nie można odtwarzać płyt, które nie zostały sfinalizowane.

Płyty, których nie można odtwarzać

Płyty DVD-ROM, DVD-RAM, CD-ROM (oprócz plików MP3/WMA/AAC), Photo CD itp.

Płyty DualDisc

To urządzenie nie obsługuje płyt DualDisc.

Użycie płyty DualDisc może spowodować awarię urządzenia i uszkodzenie płyty przy jej wkładaniu/wysuwaniu.

Numer regionu DVD (umożliwiający odtwarzanie)

Ten odtwarzacz DVD odtwarza wszystkie płyty o numerze regionu 2 (lub All). Płyty DVD o numerze regionu innym niż podane poniżej, nie mogą być odtwarzane w tym odtwarzaczu DVD.



Korzystanie z płyt kompaktowych (CD/CD-R/CD-RW)

Korzystanie z płyt kompaktowych niezgodnych ze specyfikacją nie gwarantuje ich prawidłowego odtwarzania.

Można odtwarzać płyty CD-R (CD-Recordable) i CD-RW (CD-ReWritable), które zostały nagrane wyłącznie na urządzeniach audio. Można także odtwarzać płyty CD-R i CD-RW zawierające pliki w formacie MP3/WMA/AAC.

- Niektóre z poniższych płyt mogą nie być odtwarzane w tym urządzeniu:
Płyty uszkodzone, płyty z odciskami palców, płyty poddane działaniu bardzo wysokich lub niskich temperatur, bądź światła słonecznego (np. pozostawione w samochodzie lub w tym urządzeniu), płyty nagrane w niestabilnych warunkach, płyty, których nagranie nie powiodło się lub które próbowano nagrać ponownie, płyty CD zabezpieczone przed kopiowaniem, które są niezgodne ze standardem CD Audio.
- Należy używać płyt z plikami MP3/WMA/AAC zapisanych w formacie zgodnym z tym urządzeniem. Szczegółowe informacje zawierają strony 21 i 22.

Informacja dla użytkowników korzystających z płyt CD-R/CD-RW

- Jeżeli nie można odtworzyć płyty CD-R/CD-RW, należy upewnić się, że ostatnia sesja nagrywania została zamknięta (sfinalizowana).
- Jeżeli jest to konieczne, należy sfinalizować płytę CD-R/CD-RW i ponowić próbę jej odtworzenia.

Wskazówki dotyczące tworzenia własnych płyt

Urządzenie IVE-W585BT odtwarza płyty DVD Video, DivX[®], Audio CD i wyposażone jest we wbudowany dekodery MP3/WMA/AAC.

Poniższe informacje mają na celu ułatwienie tworzenia własnych płyt CD (CD Audio lub CD-R/RW z plikami MP3/WMA/AAC).

Jaka jest różnica między płytą CD Audio a płytą CD z plikami MP3/WMA/AAC?

Płyta CD Audio ma taki sam format, jak płyty CD dostępne w sklepach (nazywane także CD-DA). MP3 (MPEG Audio Layer 3)/WMA (Windows Media Audio)/AAC (Advanced Audio Coding) to plik danych, który wykorzystuje schemat kompresji w celu zmniejszenia rozmiaru pliku muzycznego*.

Wielosejsyjne płyty CD-R/RW:

Zatrzymanie nagrywania oznacza utworzenie jednej sesji. Dopóki płyta nie zostanie zamknięta (sfinalizowana), można dodać do niej dane. Po nagraniu tych dodatkowych danych płyta staje się „wielosejsyjną” płytą CD.

* Jeśli pierwszą sesję na płycie zawierającej zarówno dane CD-DA, jak i dane MP3/WMA/AAC stanowi plik CD-DA, odtwarzane będą jedynie pliki CD-DA.

Prawidłowo sformatowane płyty z plikami MP3/WMA/AAC:

Aby zapewnić prawidłowe odtwarzanie, należy używać formatowania ISO9660. Można użyć konwencji nazewnictwa plików ISO Poziom 1 (standard DOS 8.3), Poziom 2 (32 znaki) lub Joliet (długie nazwy plików w systemie Windows lub na komputerach Macintosh)*.

* Dodatkowe informacje zawiera Instrukcja obsługi.

Informacje o korzystaniu z płyt kompaktowych (CD/CD-R/CD-RW)

- Nie należy dotykać powierzchni.
- Nie należy wystawiać płyty na działanie bezpośredniego światła słonecznego.
- Nie należy przyklejać na płytę naklejek ani etykiet.
- Jeżeli płyta jest zakurzona, należy ją wyczyścić.
- Należy sprawdzić, czy powierzchnia płyty jest gładka i płaska.
- Nie należy korzystać z dostępnych w sklepach akcesoriów do płyt.

Nie należy pozostawiać płyty w samochodzie ani w urządzeniu przez dłuższy czas. Nigdy nie należy wystawiać płyty na działanie bezpośredniego światła słonecznego.

Wysoka temperatura i wilgoć mogą uszkodzić płytę, uniemożliwiając jej ponowne odtworzenie.

Korzystanie z płyt DVD-R/DVD-RW/DVD+R/DVD+RW

- Urządzenie to obsługuje płyty nagrane w formacie standardowym DVD-Video.
- Należy pamiętać, że płyty, które nie zostały sfinalizowane (przetworzone w celu umożliwienia używania z odtwarzaczami DVD) nie mogą być odtwarzane w tym odtwarzaczu DVD.
- W zależności od urządzenia nagrywającego i formatu płyty niektóre płyty mogą nie być odtwarzane.
- Odtwarzanie płyt lub plików wykorzystujących mechanizmy zabezpieczania przed kopiowaniem może być niemożliwe. Niektóre urządzenia nagrywające mogą niewłaściwie sformatować skopiowane pliki, uniemożliwiając ich prawidłowe odtwarzanie.
- W następujących przypadkach odtworzenie płyty może być niemożliwe: płyty nagrane przez niektóre nagrywarki DVD, określone płyty o nieregularnych kształtach, płyty uszkodzone, płyty zabrudzone, jeżeli soczewka tego odtwarzacza DVD jest zabrudzona lub jeżeli w urządzeniu nastąpiła kondensacja wilgoci.
- Należy przestrzegać wszystkich ostrzeżeń dotyczących używanych płyt DVD-R/DVD-RW/DVD+R/DVD+RW.
- Nie należy naklejać naklejek, etykiet ani taśmy po stronie płyty DVD-R/DVD-RW/DVD+R/DVD+RW z etykieta.
- W porównaniu ze standardowymi płytami płyty DVD-R/DVD-RW/DVD+R/DVD+RW są mniej odporne na działanie wysokiej temperatury, wilgoci i bezpośredniego światła słonecznego. Pozostawienie płyt w samochodzie może spowodować ich uszkodzenie, uniemożliwiając odtwarzanie w tym urządzeniu.
- Zakresy temperatur, w których można odtwarzać płyty są następujące:
DVD-R/DVD-RW: -25 ~ +70°C
DVD+R/DVD+RW: +5 ~ +55°C

Terminologia dotycząca płyt

Tytuł

Jeżeli na płycie DVD dostępne są tytuły, są to największe nagrane na niej jednostki podziału informacji.

Rozdział

Każdy tytuł może być podzielony na mniejsze części nazywane rozdziałami. Mogą to być określone sceny lub fragmenty muzyczne.

Ochrona złącza USB

- Do złącza USB tego urządzenia można podłączyć tylko odtwarzacz iPod lub telefon iPhone, pamięć USB lub telefon komórkowy. Nie jest gwarantowane poprawne działanie w przypadku użycia innych urządzeń USB.
- Jeśli używane jest złącze USB, należy użyć tylko kabla dostarczonego wraz z urządzeniem. Koncentrator USB nie jest obsługiwany.
- W zależności od podłączonej pamięci USB to urządzenie może nie działać lub może nie być możliwe wykonanie niektórych funkcji.
- W tym urządzeniu można odtwarzać pliki audio w formacie MP3/WMA/AAC.
- W tym urządzeniu można odtwarzać pliki wideo w formacie DivX®.
- Możliwe jest wyświetlanie wykonawcy, nazwy utworu itp. Niektóre znaki specjalne mogą być wyświetlane nieprawidłowo.



PRZESTROGA

Firma Alpine nie ponosi odpowiedzialności za utratę danych, nawet jeśli te dane itp. zostały utracone podczas korzystania z tego urządzenia.

Informacje o korzystaniu z pamięci USB

- Urządzenie umożliwia sterowanie urządzeniem pamięci masowej, które zapewnia obsługę protokołu klasy pamięci masowej USB (MSC). Można odtwarzać pliki audio w formatach MP3, WMA i AAC.
- Działanie pamięci USB nie jest gwarantowane. Pamięć USB należy używać zgodnie z warunkami umowy. Należy dokładnie przeczytać instrukcję obsługi pamięci USB.
- Należy unikać użycia lub przechowywania w następujących miejscach:
 - W dowolnym miejscu samochodu wystawionym na działanie bezpośredniego światła słonecznego lub wysokich temperatur.
 - W miejscu, w którym może wystąpić wysoka wilgotność lub istnieją substancje powodujące korozję.
- Pamięć USB należy zamocować w miejscu, które nie będzie przeszkadzać w pracy kierowcy.
- Pamięć USB może nie działać poprawnie w wysokiej lub niskiej temperaturze.
- Należy używać tylko certyfikowanej pamięci USB. Należy pamiętać, że nawet certyfikowana pamięć USB może nie działać poprawnie w zależności od jej typu lub stanu.
- W zależności od ustawień typu pamięci USB, stanu pamięci lub oprogramowania użytego do kodowania, urządzenie może nie odtwarzać lub nie wyświetlać prawidłowo.
- Pliki chronione za pomocą technologii DRM (Digital Rights Management) nie mogą być odtwarzane w tym urządzeniu. Obejmuje to pliki w formacie AAC zakupione w sklepie iTunes, pliki w formacie WMA oraz inne pliki z technologią uniemożliwiającą kopiowanie.
- Uruchomienie odtwarzania z pamięci USB może wymagać pewnego czasu. Jeśli pamięć USB zawiera określone pliki inne niż pliki audio, rozpoczęcie odtwarzania lub wyszukiwania może wymagać znacznie dłuższego czasu.
- Urządzenie może odtwarzać pliki z rozszerzeniem „mp3”, „wma” lub „m4a”.
- Powyższych rozszerzeń nie należy dodawać do plików innych niż dane audio. Dane inne niż audio nie zostaną rozpoznane. Odtwarzanie takich danych może spowodować hałas, który może doprowadzić do uszkodzenia głośników i/lub wzmacniaczy.
- Zaleca się tworzenie kopii zapasowej ważnych danych na komputerze osobistym.
- Nie należy odłączać urządzenia USB podczas odtwarzania. Należy zmienić ustawienie SOURCE na inne źródło niż USB, a następnie odłączyć urządzenie USB, aby zapobiec możliwości uszkodzenia pamięci.

-
- *To urządzenie wykorzystuje technologię ochrony przed kopiowaniem chronioną patentami obowiązującymi w Stanach Zjednoczonych oraz innymi prawami ochrony własności intelektualnej Rovi Corporation. Inżynieria wsteczna oraz demontaż są zabronione.*
 - *Wyprodukowano na licencji firmy Dolby Laboratories. Dolby oraz symbol podwójnego D są znakami towarowymi firmy Dolby Laboratories.*
 - *Windows Media i logo Windows są znakami towarowymi lub zastrzeżonymi znakami towarowymi firmy Microsoft Corporation w Stanach Zjednoczonych i innych krajach.*
 - *iPhone, iPod, iPod classic, iPod nano, iPod touch i iTunes są znakami towarowymi firmy Apple Inc., zarejestrowanymi w USA i innych krajach.*
 - *Etykiety „Made for iPod” oraz „Made for iPhone” oznaczają, że urządzenie elektroniczne zostało zaprojektowane specjalnie pod kątem możliwości podłączenia do odtwarzacza iPod lub telefonu iPhone i zostało certyfikowane przez producenta jako spełniające standardy jakości firmy Apple. Firma Apple nie jest odpowiedzialna za działanie tego urządzenia lub jego zgodność z normami bezpieczeństwa i prawnymi. Użytkowanie urządzenia wraz z iPod lub iPhone może wpłynąć na działanie sieci bezprzewodowej.*
 - *DivX[®], DivX Certified[®] i powiązane logo są znakami towarowymi firmy Rovi Corporation lub jej podmiotów zależnych używanymi na podstawie licencji.*
 - *Znak słowny i logo Bluetooth[®] są zastrzeżonymi znakami towarowymi firmy Bluetooth SIG, Inc., a każde użycie tych znaków przez firmę Alpine Electronics, Inc. podlega licencji. Inne znaki towarowe i nazwy handlowe należą do swoich właścicieli.*
 - *„Technologia kodowania sygnału audio MPEG Layer-3 jest licencjonowana przez firmy Fraunhofer IIS oraz Thomson.”*
 - *„Niniejsze urządzenie sprzedawane jest z licencją wyłącznie do prywatnego, niekomercyjnego użytku. Producent nie udziela licencji ani żadnych praw do użytkowania tego urządzenia w celach komercyjnych (to jest przynoszących zyski), nadawania przez stacje radiowe i telewizyjne/ odtwarzania w sieci Internet, sieciach intranetowych ani żadnych innych sieciach lub systemach dystrybucji, jak na przykład płatne kanały multimedialne lub usługi dostarczania treści na żądanie. Na tego rodzaju usługi konieczne jest uzyskanie odrębnej licencji. Szczegółowe informacje dostępne są pod adresem <http://www.mp3licensing.com>”*
 - *Fragmenty ©2013, Microsoft Corporation. Wszelkie prawa zastrzeżone.*
 - *Android to znak towarowy firmy Google Inc.*

Wprowadzenie

Lista akcesoriów

• IVE-W585BT.....	1
• Kabel zasilający	1
• Śruba z łbem płaskim (M5×8).....	6
• Śruba (M5×8).....	8
• Przewód CAMERA/AUX/PRE OUT	1
• Przedłużacz USB.....	1
• Mikrofon.....	1
• Kieszeń montażowa.....	1
• Płyta czołowa	1
• Klucz wspomnika.....	2
• Gumowa osłona	1
• Śruba sześciokątna	1
• Instrukcja obsługi	1 zestaw

Rozmieszczenie elementów sterujących

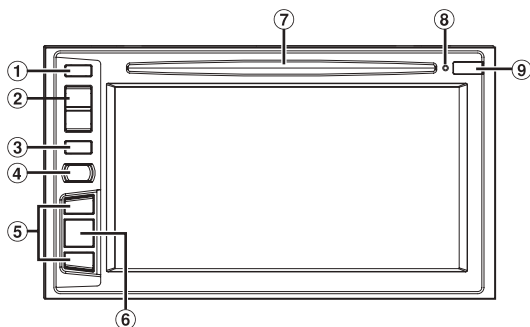

- 1 Przycisk ▲ (Wysuń)**
Umożliwia wysunięcie płyty.
- 2 Przycisk ^/▼ (W GÓRĘ/W DÓŁ)**
Naciśnij, aby dostosować głośność.
- 3 Przycisk MUTE/⓪**
Naciśnij, aby włączyć lub wyłączyć tryb wyciszenia.
Naciśnij i przytrzymaj przez przynajmniej 3 sekundy, aby wyłączyć zasilanie.
- 4 Przycisk 📞 (telefon)/VOICE CTRL**
Przechodzi do ekranu menu telefonu.
Jeśli podłączony jest telefon z obsługą wybierania głosowego, naciśnij i przytrzymaj ten przycisk przez co najmniej 3 sekundy, aby przełączyć na ekran wybierania głosowego.
- 5 Przycisk ▶▶/◀◀**
Działanie zmienia się w zależności od źródła audio/wideo.
(następny/poprzedni utwór, przewijanie do przodu/do tyłu itp.)
- 6 Przycisk SOURCE/SOUND**
Powoduje wyświetlenie ekranu Audio/wideo. Jeśli ekran Audio/wideo jest już wyświetlany, przycisk powoduje zmianę źródła.
Naciśnij i przytrzymaj ten przycisk przez co najmniej 3 sekundy, aby włączyć funkcję Quick Sound.
- 7 Szczelina na płycie**
- 8 Przelącznik RESET**
Powoduje zresetowanie systemu urządzenia.

9 Zdalny czujnik

Skieruj pilot zdalnego sterowania w kierunku czujnika zdalnego sterowania z odległości nie większej niż 2 metry.

Opcjonalny moduł interfejsu zdalnego sterowania

Jednostką tą można sterować za pomocą dodatkowego sterowania radiem pojazdu. Niezbędny jest moduł interfejsu zdalnego sterowania Alpine (opcjonalny). Aby uzyskać szczegółowe informacje, należy skontaktować się z przedstawicielem handlowym firmy Alpine.

Możliwość sterowania Pilotem zdalnego sterowania

Tym urządzeniem można sterować za pomocą opcjonalnego pilota zdalnego sterowania Alpine. Aby uzyskać szczegółowe informacje, należy skontaktować się z przedstawicielem handlowym firmy Alpine. Skieruj opcjonalny pilot zdalnego sterowania na czujnik zdalnego sterowania.

Informacje o opisach przycisków użytych w niniejszej Instrukcji obsługi

Przyciski znajdujące się z przodu urządzenia wyróżnione są wytłuszczoną czcionką (np. MUTE). Przyciski znajdujące się na wyświetlaczu ekranu dotykowego ukazane są wytłuszczoną czcionką w nawiasach, [] (np. [X]).

Włączanie i wyłączanie zasilania

Z niektórych funkcji tego urządzenia nie można korzystać, gdy pojazd jest w ruchu. Przed użyciem tych funkcji należy zatrzymać pojazd w bezpiecznym miejscu i włączyć hamulec postojowy.

1 Obróć kluczyk zapłonu w pozycję ACC lub ON.

System zostaje włączony.

- Po włączeniu, system wyświetla się ekran ostatniego trybu, który był wyświetlony przed obroceniem kluczyka zapłonu w pozycję off [wył.]. Przykładowo, jeśli urządzenie znajduje się w trybie radia, gdy zapłon zostanie wyłączony, będzie on również w trybie radia, gdy zapłon zostanie ponownie włączony.

2 Naciśnij i przytrzymaj przycisk MUTE przez przynajmniej 3 sekundy, aby wyłączyć zasilanie.

- Urządzenie można włączyć naciskając dowolny przycisk.
- Stacja multimedialna IVE-W585BT to precyzyjne urządzenie. Ostrożne obchodzenie się z nim, powinno zapewnić lata bezproblemowego działania.

Włączanie systemu

W systemie Alpine, po obróceniu kluczyka zapłonu do pozycji ACC lub ON, automatycznie wyświetlany jest ekran otwarcia.

- 1 **Przy pierwszym otwarciu systemu wyświetla się menu wyboru języka. Do wyboru są 24 języki. Dotknij przycisku [**▲**] lub [**▼**], aby przejrzeć listę, a następnie dotknij żądany język.**



- Można też przeglądać listy dotykając ekranu i przesuwając palec w górę i w dół.

- 2 **Dotknij [OK].**

Zostanie wyświetlony ekran radia.

- Z niektórych funkcji tego urządzenia nie można korzystać, gdy pojazd jest w ruchu. Przed użyciem tych funkcji należy zatrzymać pojazd w bezpiecznym miejscu i włączyć hamulec postojowy.

Pierwsze uruchomienie systemu

Pamiętaj, aby przy pierwszym uruchomieniu systemu, po zmianie akumulatora w samochodzie itp., nacisnąć przełącznik RESET.

Naciśnij przełącznik RESET długopisem lub innym ostrym przedmiotem.

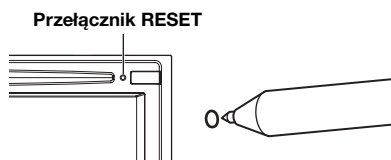

Wkładanie/wyjmowanie płyty

Wkładanie płyty

Włóż płytę etykietą skierowaną do góry.

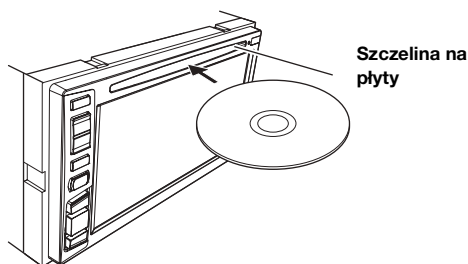

Po włożeniu płyty do określonego miejsca zostanie ona automatycznie wciągnięta do urządzenia. Urządzenie rozpocznie odtwarzanie płyty.

- Nie należy dotykać palcami bezpośrednio powierzchni płyty.
- Przed włożeniem lub wyjęciem płyty należy zawsze ustawić kluczyk zapłonu w pozycji ACC lub ON. Kiedy kluczyk zapłonu znajduje się w pozycji OFF, nie można wyjąć ani włożyć płyty.

Wysuwanie płyty

Naciśnij przycisk **▲ (Wysuń).**

Gdy płyta zostanie częściowo wysunięta, wyjmij ją.

- Jeżeli płyta nie zostanie wysunięta po naciśnięciu przycisku **▲**, należy nacisnąć i przytrzymać przycisk **▲** przez co najmniej 5 sekund.

Regulacja głośności

Głośność można dostosować naciskając przyciski **▼ lub **▲**.**

Głośność można w sposób ciągły zmniejszyć/zwiększyć, naciskając i przytrzymując przycisk **▼** lub **▲**.

Głośność: 0 – 35

Szybkie zmniejszanie głośności

Funkcja wyciszenia dźwięku natychmiast obniża poziom dźwięku do 0.

- 1 **Naciśnij przycisk MUTE, aby aktywować tryb MUTE.**
Poziom dźwięku będzie równy 0.

- 2 **Ponowne naciśnięcie przycisku MUTE spowoduje ustawienie głośności na poprzednim poziomie.**

Ustawienie Wygasanie górnego/dolnego banera

Kiedy opcja „Wygasanie górnego/dolnego banera” jest ustawiona na [ON], górny i dolny baner ekranu odtwarzania Audio/wideo wygasają po upływie 5 sekund, jeśli nie zostanie wykonana żadna operacja. Aby ponownie wyświetlić przyciski, dotknij środka ekranu.

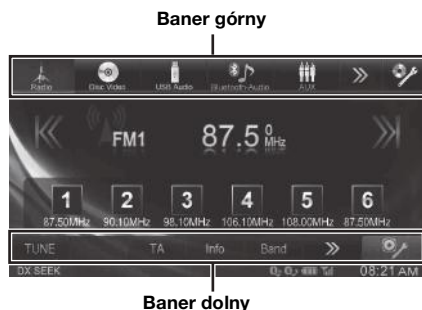

- Szczegółowe informacje dotyczące sposobu ustawiania opcji Wygasanie górnego/dolnego banera zawiera sekcja „Ustawianie wyświetlania górnego i dolnego banera” (strona 30).

Przełączanie źródeł

Podczas odtwarzania dźwięku/filmu naciśnij przycisk **SOURCE/SOUND** lub dotknij przycisku źródła na banerze górnym, aby przełączyć na żądane źródło.

Przełączanie źródeł przy użyciu przycisku SOURCE/SOUND

Podczas odtwarzania dźwięku/filmu naciśnij kilkakrotnie przycisk **SOURCE/SOUND**, aby przełączyć na żądane źródło.

Radio → Disc^{*1} → USB/iPod^{*1} → Bluetooth Audio → AUX^{*2} → AUX-2^{*3} → Radio...

- ^{*1} Ta opcja jest niedostępna, jeśli nie włożono płyty bądź nie podłączono pamięci USB lub odtwarzacza iPod.
- ^{*2} Ta opcja jest niedostępna, jeśli opcja AUX In jest ustawiona na „iPod Video”.
- ^{*3} Opcja jest niedostępna, jeśli nazwa dodatkowa jest ustawiona na „Off”.
- Opcje Lista powiadomieniem/Kamera/Ekran wyłączony nie są dostępne.

Przełączanie źródeł przy użyciu banera górnego

Dotknij przycisku źródła na banerze górnym na górze ekranu Audio/wideo i wybierz żądane źródło.

Przycisk źródła



Jeśli przycisk źródła jest ukryty, dotknij przycisków [<<] [>>].

Radio / Dysk^{*1} / USB/iPod^{*1} / Bluetooth Audio / AUX^{*2} / AUX-2^{*3} / Lista powiadomieniem^{*4} / Kamera^{*5} / Ekran wyłączony

- ^{*1} Ta opcja jest niedostępna, jeśli nie włożono płyty bądź nie podłączono pamięci USB lub odtwarzacza iPod.
- ^{*2} Ta opcja jest niedostępna, jeśli opcja AUX In jest ustawiona na „iPod Video”.
- ^{*3} Opcja jest niedostępna, jeśli nazwa dodatkowa jest ustawiona na „Off”.
- ^{*4} Opcja nie jest dostępna, jeśli nie uruchomiono aplikacji TuneIt App.
- ^{*5} Opcja jest niedostępna, jeśli opcja Wybór kamery jest ustawiona na „Off”.

Funkcja wyłączania ekranu

Ten tryb jest przydatny, jeśli wyświetlacz urządzenia jest zbyt jasny w nocy.

Aby anulować tryb wyłączenia ekranu, dotknij ekranu lub.

- Trybu wyłączenia ekranu nie można anulować, kiedy zasilanie lub stacyjka są wyłączone.
- Umieszczenie dźwigni zmiany biegów w pozycji biegu wstępnego (R), gdy podłączona jest kamera tylna, powoduje wyświetlenie obrazu z kamery tylnej.
- Gdy podłączone jest urządzenie BLUETOOTH, po otrzymaniu połączenia zostaje wyświetlony ekran połączenia przychodzącego.

Informacje o przycisku Ustawienia dźwięku

Dotknij ikonę [Ustawienia dźwięku] na ekranie, aby przełączyć się na ekran Ustawienia dźwięku. Patrz sekcja „Ustawienia dźwięku” (strona 33).



Ikona [Ustawienia dźwięku]

Ekran Ustawienia dźwięku



Obsługa dotykowa

System można obsługiwać za pomocą panelu dotykowego na ekranie.

- Aby chronić wyświetlacz, należy dotykać przycisków ekranowych delikatnie opuszką palca.
- Jeżeli dotknięcie przycisku nie wywoła żadnej reakcji, należy cofnąć palec i spróbować ponownie.
- Przyciski ekranowe, których nie można użyć, ukazane są w przyciszonym kolorze.

Popularne przyciski ekranowe

- [↶]: Powoduje powrót do poprzedniego ekranu. Zależnie od funkcji, ten przycisk może anulować operacje wykonywane na ekranie.
- [X]: Zamyka okno.

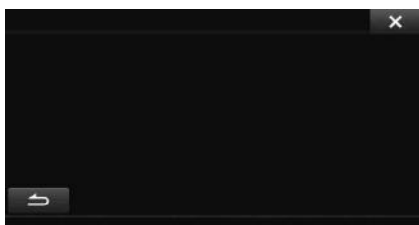

Wybór elementu z listy

Aby poruszać się po liście należy wykonać następujące czynności.

Dotknij ekranu i przesuwał palec w górę i w dół.

Ekran będzie się przewijał zgodnie z przesunięciami palca. Można również dotknąć przycisków [▲] i [▼].



- Po dotknięciu ekranu należy odsunąć palec od ekranu przed wykonaniem przeciągnięcia i wówczas zostanie wybrany ten element z listy.

Informacje o Wyświetlaczu Wskaźnika

Pasek Wskaźnika u dołu ekranu wyświetla różne typy informacji, takie jak bieżący czas.



- 1 Wyświetlany ekran różni się w zależności od źródła. Aby uzyskać szczegóły, zapoznaj się z przykładowym ekranem dla każdego źródła.
- 2 Zapala się, gdy jest połączenie z urządzeniem kompatybilnym z BLUETOOTH.
 - : Połączenie BLUETOOTH z urządzeniem audio
 - : Połączenie BLUETOOTH z telefonem z zestawem głośnomówiącym Mruga podczas ponownego łączenia. Nie wyświetla się, gdy połączenie ustawione jest w pozycji OFF.
- 3 Przedstawia poziom baterii podłączonego urządzenia BLUETOOTH.

Poziom baterii	Rozładowana bateria	Poziom 1	Poziom 2	Poziom 3
Ikona				

Ten wskaźnik może nie być wyświetlany w zależności od podłączonego urządzenia BLUETOOTH.

- 4 Ukazuje poziom siły sygnału podłączonego urządzenia kompatybilnego z BLUETOOTH. Wyświetlane, gdy ustawienie BLUETOOTH jest w pozycji ON.

0	1	2	3	Brak usługi
				No Service

- 5 Wyświetlenie zegara
Można przełączać pomiędzy opcjami wyświetlania w trybie 12-godzinnym i 24-godzinnym.
Szczegółowe informacje o ustawianiu trybu wyświetlania zegara zawiera sekcja „Ustawianie Czas” (strona 29).

Radio

■ Przykładowy ekran główny trybu Radio



- ① Wyświetlenie pasma
- ② Wyświetlenie częstotliwości
- ③ Przycisk programu
- ④ Tryb SEEK

Śłuchanie audycji radiowych

1 Dotknij przycisku [Radio] na banerze górnym.
Zostanie włączony tryb radia, a na wyświetlaczu pojawi się ekran trybu Radio.

2 Dotknij przycisku [Band] na banerze dolnym, aby wybrać odpowiednie pasmo częstotliwości radiowej.
Każde dotknięcie powoduje zmianę pasma częstotliwości w następujący sposób:

FM1 → FM2 → FM3 → MW → LW → FM1

3 Dotknij przycisku [TUNE], aby wybrać tryb strojenia.

DX SEEK Local SEEK MANUAL PTY SEEK*
⏪ ⏩ ⏪ ⏩ ⏪ ⏩ ⏪ ⏩

* Szczegółowe informacje zawiera sekcja „Strojenie PTY (typ programu)” (strona 19).

• Można wybrać jeden z dwóch trybów automatycznego strojenia: DX i Local:

- Tryb DX (Odległość);

Zostaną dostrojone stacje o silnym i słabym sygnale.

- Tryb Local;

Dostrojone zostaną jedynie stacje o silnym sygnale. Ustawieniem początkowym jest DX.

4 Dotknij [⏪], [⏩], [⏪] lub [⏩] aby zmienić częstotliwość radia w górę lub w dół.

W trybie ręcznym, dotknij i przytrzymaj, aby zmienić częstotliwość w sposób ciągły.

Ręczne programowanie stacji

- 1 Ustaw stację, którą chcesz zaprogramować i zapisać w pamięci, dostrajając ją ręcznie lub automatycznie.**
- 2 Dotknij i przytrzymaj dowolny przycisk zaprogramowanej stacji przez co najmniej 2 sekundy.**
Wybrana stacja zostanie zapisana w pamięci.
- 3 Powtórz procedurę, aby zapisać w pamięci do 5 innych stacji w tym samym paśmie częstotliwości.**
Aby użyć tej procedury dla innych pasm częstotliwości, należy wybrać odpowiednie pasmo częstotliwości i wykonać ją ponownie.

W pamięci można zapisać do 30 zaprogramowanych stacji (6 stacji dla każdego pasma częstotliwości: FM1, FM2, FM3, MW lub LW).

- Jeżeli w zaprogramowanym ustawieniu o danym numerze zapisana jest już stacja, nastąpi jej usunięcie i zostanie zapisana nowa stacja.

Automatyczne programowanie stacji

W wybranym paśmie częstotliwości zostanie automatycznie wyszukane i zapamiętane 6 stacji, w kolejności rosnącej częstotliwości.

Po wybraniu żadanego pasma częstotliwości dotknij przycisku [A.Memo] na banerze dolnym.

Zostanie automatycznie wyszukanych i zapamiętanych po kolei dla przycisków programów 6 stacji o silnym sygnale, w kolejności rosnącej częstotliwości.

Po ukończeniu automatycznego zapisywania w pamięci, tuner wybiera stację dostępną po naciśnięciu przycisku programu 1.

- Jeżeli w pamięci nie zostaną zapisane żadne stacje, tuner powróci do stacji słuchanej przed rozpoczęciem procedury automatycznego zapisywania w pamięci.
- Tę procedurę można anulować naciśnięciem przycisku [A.Memo] podczas gdy tuner automatycznie wyszukuje stacje. Anulowanie przywróci poprzednie ustawienie programu tunera.

Wybieranie zaprogramowanych stacji radiowych

Zaprogramowane stacje zapisane w pamięci dla dowolnego pasma częstotliwości można wybierać za pomocą przycisków zaprogramowanych stacji.

- 1 Wielokrotnie dotknij przycisku [Band] na banerze dolnym, aby wybrać odpowiednie pasmo częstotliwości radiowej.**
- 2 Dotknij jednego z przycisków zaprogramowanych ustawień, w których zapisana jest stacja.**

Zostanie wybrana zaprogramowana stacja.

- Przy każdym naciśnięciu przycisków [⏪], [⏩] można zmienić też częstotliwość zapisaną pod przyciskami programów (od 1 do 6).

RDS

■ Przykładowy ekran informacji RDS

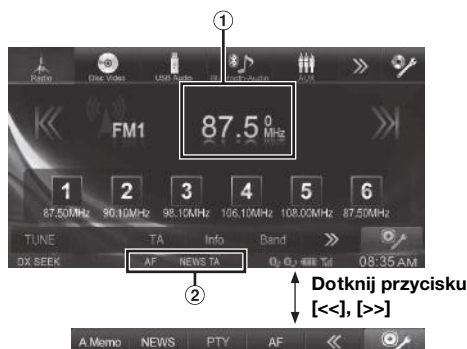

- 1 Wyświetla radiowe wiadomości tekstowe (gdy stacja radiowa nadaje wiadomości tekstowe)
- 2 Wskaźnik RDS

Włączanie lub wyłączanie funkcji AF (częstotliwości alternatywne)

RDS (Radio Data System) to system informacji radiowych wykorzystujący podnośną częstotliwość 57 kHz standardowych emisji FM. System RDS umożliwia otrzymywanie różnych informacji, takich jak dane o ruchu drogowym, nazwy stacji radiowych oraz automatyczne przestrajanie na silniejszy nadajnik transmitujący ten sam program.

1 Dotknij przycisku [Radio] na banerze górnym.
Zostanie włączony tryb radia, a na wyświetlaczu pojawi się ekran trybu Radio.

2 Dotknij przycisku [AF] na banerze dolnym, aby ustawić tryb AF na ON lub OFF.
Przy włączonym trybie AF zaświeci się wskaźnik „AF”.
Jeśli przycisk [AF] nie jest wyświetlany, dotknij przycisku [<<] na banerze dolnym, aby wyświetlić przycisk [AF].

- Trybu RDS nie można wyświetlić, jeśli pasmo częstotliwości radiowej jest ustawione na MW lub LW.
- Po wybraniu opcji AF ON urządzenie automatycznie dostroi się do stacji o silnym sygnale z listy AF.
- Trybu AF OFF należy używać, gdy automatyczne przestrajanie nie jest wymagane.

Wskazówki

- Jeżeli urządzenie odbierze sygnał PTY31 (komunikat alarmowy) wyświetli napis „Alarm” tylko, jeżeli funkcja PTY31 będzie włączona. Informacje na temat korzystania z tej funkcji zawiera sekcja „Ustawianie odbioru sygnału PTY31 (Emergency Broadcast)” (strona 43).
- Cyfrowe dane systemu RDS zawierają następujące informacje:
 - PI Identyfikacja programu
 - PS Nazwa usługi programu
 - AF Lista alternatywnych częstotliwości
 - TP Informacje o ruchu drogowym
 - TA Komunikat o ruchu drogowym
 - PTY Typ programu
 - EON Rozszerzenie na inne sieci
- Patrz strona 43, sekcje „Ustawienie Szukanie PI”, „Odbieranie informacji ze stacji Lokalne RDS (Lokalne)”, „Przełączanie języka funkcji PTY (Programme Type)” i „Ustawianie odbioru sygnału PTY31 (Emergency Broadcast)”.

Odbieranie informacji o ruchu drogowym

Dotknij przycisku [TA] na banerze dolnym, aby włączyć tryb Informacje o ruchu drogowym.

Zaświeci się wskaźnik TA.

Po dostrojeniu stacji z informacjami o ruchu drogowym, zaświeci się wskaźnik TA.

Informacje o ruchu drogowym można usłyszeć tylko w momencie ich nadawania. Jeżeli informacje o ruchu drogowym nie są nadawane, urządzenie działa w trybie gotowości.

Gdy rozpocznie się nadawanie informacji o ruchu drogowym, urządzenie automatycznie je odbierze, a na wyświetlaczu pojawi się napis „T.Info”.

Po zakończeniu nadawania informacji o ruchu drogowym urządzenie automatycznie przełączy się w tryb gotowości.

- Jeżeli siła sygnału emisji informacji o ruchu drogowym spadnie poniżej określonego poziomu, urządzenie pozostanie w trybie odbioru przez 1 minutę. Jeżeli siła sygnału będzie pozostawać poniżej określonego poziomu przez 70 sekund, na wyświetlaczu będzie migał wskaźnik „TA”.
- Aby nie słuchać odbieranych informacji o ruchu drogowym, należy dotknąć przycisku [TA] w celu pominięcia komunikatu z informacjami o ruchu drogowym.
- Tryb T. Info pozostanie włączony w celu odbioru następnego komunikatu z informacjami o ruchu drogowym.
- W przypadku zmiany poziomu głośności podczas odbierania informacji o ruchu drogowym ustawienie poziomu zostanie zapamiętane. Podczas następnego odbioru informacji o ruchu drogowym poziom głośności zostanie automatycznie ustawiony na zapamiętaną wartość.
- Jeśli aktywowany zostaje tryb Informacji o ruchu drogowym, urządzenie automatycznie przełączy się na źródło radiowe (nawet jeśli wybrane zostanie inne źródło), i odbiera nadawane informacje o ruchu drogowym. Po zakończeniu transmisji informacji o ruchu drogowym urządzenie powróci do poprzedniego źródła.

Ręczne odbieranie informacji o ruchu drogowym

- 1 Dotknij przycisku [TA] na banerze dolnym, aby włączyć tryb Informacje o ruchu drogowym.**
Zaświeci się wskaźnik TA.
 - 2 Dotknij [⏏] lub [⏏].**
Wyszukiwanie stacji nadającej informacje o ruchu drogowym.
- *Informacji o ruchu drogowym można szukać w trybie DX Seek lub Local Seek.*

Strojenie PTY (typ programu)

- 1 Dotknij przycisku [PTY] na banerze dolnym.**
Zostanie wyświetlony ekran wyboru listy PTY.
- 2 Dotknij wybrany typ programu, aby rozpocząć wyszukiwanie stacji nadającej program wybranego typu.**
Jeżeli nie zostanie znaleziona żadna stacja PTY, pojawi się napis „No PTY”.
- 3 Aby wybrać następną stację PTY, dotknij przycisku [◀], [▶].**

Priorytet dla wiadomości

Funkcja ta nadaje priorytet programowi informacyjnemu. Gdy tylko nadawany jest program informacyjny, obecnie słuchany program zostanie przerwany.

Dotknij przycisku [NEWS] na banerze dolnym, aby włączyć tryb PRIORITY NEWS.

Na wyświetlaczu pojawi się napis „NEWS”. Dotknij przycisku [News] ponownie, aby wyłączyć tryb Priority News i powrócić do poprzednio słuchanego programu.

Wyświetlanie wiadomości tekstowych stacji radiowej

Możliwe jest wyświetlanie wiadomości tekstowych nadawanych w stacji radiowej.

- 1 Wybierz stację radiową transmitującą wiadomości tekstowe.**
- 2 Dotknij kilkakrotnie przycisku [Info] na panelu dolnym w trybie radia FM, aby przełączyć na żądane informacje.**

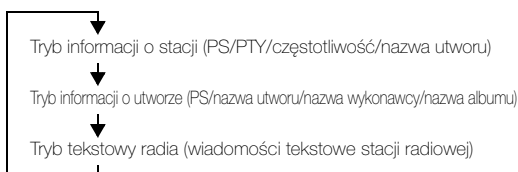

CD/MP3/WMA/AAC

■ Przykładowy ekran główny trybu MP3/WMA/AAC



- 1 Tytuł piosenki
- 2 Nazwa wykonawcy
- 3 Nazwa albumu
- 4 Aktualny numer utworu/Calkowita liczba utworów
- 5 Czas trwania

- Jeśli nie jest dostępny tekst CD, pojawia się komunikat „No Text”.

Odtwarzanie

1 Dotknij przycisku [Disc] na banerze górnym.

Na wyświetlaczu pojawi się ekran trybu Disc.

Po włożeniu do gniazda płyt urządzenia płyty etykietą do góry, urządzenie rozpocznie odtwarzanie płyty.

2 Dotknij przycisku [K] lub [J], aby wybrać odpowiednią ścieżkę (plik).

Powrót do początku bieżącej ścieżki (pliku):

Dotknij przycisku [K].

Szybkie przewijanie do tytułu:

Dotknij i przytrzymaj przycisk [K].

Przejsie do początku następnjej ścieżki (pliku):

Dotknij przycisku [J].

Szybkie przewijanie do przodu:

Dotknij i przytrzymaj przycisk [J].

- Przyciski [K] i [J] zapewniają te same funkcje co powyżej.

3 Aby wstrzymać odtwarzanie, dotknij przycisku [P] / [II].

Symbol [P] zostaje wyświetlony na środku ekranu.

Dotknij ponownie przycisku [P] / [II] lub dotknij przycisku [P] na środku ekranu, aby rozpocząć odtwarzanie.

- Urządzenie IVE-W585BT odtwarza pliki MP3/WMA/AAC zapisane na płycie CD lub DVD. Należy używać płyt z podanymi zapisanymi w formacie zgodnym z tym urządzeniem. Przed rozpoczęciem korzystania z urządzenia, należy przeczytać informacje dotyczące odtwarzania i zapisywania plików MP3/WMA/AAC na stronach strony 21 i 22.
- Pliki chronione za pomocą technologii DRM (Digital Rights Management) nie mogą być odtwarzane w tym urządzeniu.
- Z płyt zawierających jednocześnie dane audio i dane MP3/WMA/AAC, urządzenie odtwarza tylko dane audio.
- W przypadku odtwarzania płyty audio CD w miejscu ścieżki wyświetlana jest liczba ścieżek zapisanych na płycie.

- Rozpoczęcie odtwarzania płyty MP3/WMA/AAC z wieloma plikami i folderami może potrwać dłużej niż normalnie.
- Czas odtwarzania może nie być wyświetlany prawidłowo w przypadku odtwarzania pliku wykorzystującego technologię VBR (Variable Bit Rate).

Powtarzanie odtwarzania

Dotknij [C], aby powtarzać odtwarzanie.

Ścieżki (pliki) będą odtwarzane bez przerwy.

Każde dotknięcie przycisku powoduje zmianę trybu powtarzania.

CD:

Powtarzanie → (Wyłączone) → Powtarzanie



MP3/WMA/AAC:

Powtarzanie → Powtórz folder* → (Wyłączone) → Powtarzanie



- * Powtarzane będą tylko pliki z folderu.
- W przypadku powtarzania odtwarzania przy włączonym trybie M.I.X. tryb M.I.X. zostanie wyłączony.

M.I.X. (Odtwarzanie losowe)

Dotknij przycisku [X] na banerze dolnym podczas odtwarzania.

Ścieżki (pliki) na płycie będą odtwarzane w kolejności losowej.

Tryb M.I.X. przełącza się przy każdym dotknięciu ikony [X].

CD:

M.I.X. → (Wyłączone) → M.I.X.



MP3/WMA/AAC:

M.I.X. w folderze* → (Wyłączone) → M.I.X. w folderze*



- * Odtwarzane losowo będą tylko pliki z folderu.
- W przypadku odtwarzania przy włączonym trybie M.I.X. tryb powtarzania odtwarzania zostanie wyłączony.
- W przypadku wybrania ścieżki przy użyciu trybu wyszukiwania tryb odtwarzania M.I.X. zostanie wyłączony.

M.I.X. ALL (Shuffle Songs) (dotyczy plików MP3/WMA/AAC)

Wszystkie pliki na płycie są odtwarzane w losowej kolejności.

1 Dotknij przycisku [Q (Szukaj)] na banerze dolnym podczas odtwarzania.

2 Dotknij opcji [Shuffle Songs].

Wskaźnik [X] zaświeci się i utwory w folderze będą odtwarzane w kolejności losowej. Po odtworzeniu wszystkich utworów w folderze docelowym rozpocznie się odtwarzanie następnego folderu.

Aby anulować M.I.X., dotknij przycisku [X].

Wybieranie folderów (dotyczy plików MP3/WMA/AAC)

Dotknij przycisku [◀■] lub [■▶] na banerze dolnym, aby wybrać folder.

Wyszukiwanie z tekstu CD

1 Dotknij przycisku [🔍 (Szukaj)] na banerze dolnym podczas odtwarzania.

Zostanie wyświetlony ekran wyszukiwania z tekstu CD.

2 Dotknij nazwę wybranej ścieżki.

Wybrana ścieżka zostanie odtworzona.

- Aby uzyskać więcej informacji dotyczących przewijania listy, patrz „Wybór elementu z listy” (strona 16).

Wyszukiwanie po nazwie pliku/ folderu (dotyczy plików MP3/WMA/AAC)

1 Dotknij przycisku [🔍 (Szukaj)] na banerze dolnym podczas odtwarzania.

Zostanie wyświetlony ekran z listą nazw folderów.

Tryb wyszukiwania po nazwie folderu

2 W żądanym folderze dotknij [▶].

Zostanie odtworzony pierwszy plik w folderze.

Tryb wyszukiwania po nazwie pliku

2 Dotknij nazwy wybranego folderu.

Zostanie wyświetlona nazwa pliku w wybranym folderze.

3 Dotknij nazwy wybranego pliku.

Wybrany plik zostanie odtworzony.

- Dotknij przycisku [↶], aby powrócić do poprzedniej hierarchii.
- Aby uzyskać więcej informacji dotyczących przewijania listy, patrz „Wybór elementu z listy” (strona 16).
- Po dokonaniu wyboru folderu przy pomocy wyszukiwania po nazwie folderu należy dotknąć ikony [📁] na ekranie głównym, aby wyświetlić ekran wyszukiwania folderu.
- Po dokonaniu wyboru pliku przy pomocy wyszukiwania po nazwie pliku należy dotknąć ikony [📄] na ekranie głównym, aby wyświetlić ekran wyszukiwania pliku.

Informacje o plikach MP3/WMA/AAC

PRZESTROGA

Z wyjątkiem użytku prywatnego, powielanie danych audio (w tym plików MP3/WMA/AAC) lub ich rozpowszechnianie, przesyłanie lub kopiowanie, bezpłatnie lub za opłatą, bez zezwolenia właściciela praw autorskich jest surowo zabronione przez ustawę Copyright Act i porozumienia międzynarodowe.

Co to jest MP3?

MP3, którego oficjalna nazwa to „MPEG Audio Layer 3”, to standard kompresji określany przez organizację ISO, International Standardisation Organisation i MPEG, który jest wspólną inicjatywą powołaną przez organizację IEC.

Pliki MP3 zawierają skompresowane dane audio. Kodowanie MP3 umożliwia zastosowanie bardzo wysokiego współczynnika kompresji danych audio, zmniejszając rozmiar pliku do około jednej dziesiątej pierwotnej wielkości. Dzieje się tak przy zachowaniu jakości dźwięku bliskiej jakości z płyty CD. Format MP3 umożliwia uzyskanie tak wysokiego współczynnika kompresji przez wyeliminowanie dźwięków niesłyszalnych dla ludzkiego ucha lub zagłuszonych przez inne dźwięki.

Co to jest AAC?

AAC to skrót od „Advanced Audio Coding” i jest to podstawowy format kompresji audio dla formatów MPEG2 lub MPEG4.

Co to jest WMA?

WMA lub „Windows Media™ Audio” to skompresowane dane audio. Format WMA jest podobny do danych audio w formacie MP3.

Sposoby tworzenia plików MP3/WMA/AAC

Dane audio kompresowane są z wykorzystaniem oprogramowania zawierającego kodery-dekodery MP3/WMA/AAC. Szczegółowe informacje na temat tworzenia plików MP3/WMA/AAC zawiera instrukcja obsługi oprogramowania.

Pliki MP3/WMA/AAC, które mogą być odtwarzane przez to urządzenie, mają następujące rozszerzenia.

MP3: „mp3”

WMA: „wma” (wersje 7.x, 8.x, 9.x)

AAC: „m4a”

Format WMA nie jest obsługiwany przez następujące pliki: Windows Media Audio Professional, Windows Media Audio 9 Voice lub Windows Media Audio 9 Pro Lossless (tylko płyty).

Istnieje wiele różnych wersji formatu AAC. Należy sprawdzić, czy używane oprogramowanie jest zgodne z obsługiwanymi formatami wymienionymi poniżej. Odtworzenie pliku w danym formacie może być niemożliwe pomimo prawidłowego rozszerzenia.

Obsługiwane jest odtwarzanie plików AAC zakodowanych przez program iTunes.

Obsługiwane częstotliwości próbkowania i szybkości transmisji bitów

MP3

Częstotliwości próbkowania: 8 kHz - 48 kHz (Płyta/USB)
Szybkości transmisji bitów: 8 kbps - 320 kbps (Płyta/USB)

WMA

Częstotliwości próbkowania: 32 kHz - 48 kHz (Płyta)
8 kHz - 48 kHz (USB)
Szybkości transmisji bitów: 64 kbps - 256 kbps (Płyta)
5 kbps - 384 kbps (USB)

AAC

Częstotliwości próbkowania: 16 kHz - 96 kHz (Płyta)
8 kHz - 48 kHz (USB)
Szybkości transmisji bitów: 32 kbps - 384 kbps (Płyta)
48 kbps - 238 kbps (USB)

W zależności od częstotliwości próbkowania urządzenie może nie odtwarzać plików prawidłowo.

Znaczniki ID3/WMA

Urządzenie to obsługuje znacznik ID3 v1.0, v1.1, v2.2, v2.3, v2.4, a także znacznik WMA Ver.1.x. Jeżeli plik MP3/WMA/AAC zawiera dane znacznika, urządzenie może wyświetlić tytuł (tytuł ścieżki), nazwę wykonawcy i nazwę albumu zawarte w danych znacznika ID3/WMA (maksymalnie 64 znaki).

W zależności od informacji zawartych w znaczniku znaki mogą być wyświetlane nieprawidłowo lub ich liczba może być ograniczona.

Odtwarzanie plików MP3/WMA/AAC

Pliki MP3/WMA/AAC są przygotowywane, a następnie zapisywane na płytach CD-R, CD-RW (DVD-R/DVD-RW/DVD+R/DVD+RW) z wykorzystaniem oprogramowania do nagrywania płyt CD-R i pamięci USB.

- Maksymalna liczba możliwych do odtworzenia plików/folderów
Płyta: 2 000 plików/200 folderów (w tym katalog główny/plik DivX®)
Pamięć USB: 10 000 plików/folderów (w tym katalog główny/plik DivX®)

Odtwarzanie może nie być możliwe, jeśli płyta przekracza powyższe ograniczenia.

W przypadku długiej nazwy pliku/folderu, maksymalna możliwa liczba plików może ulec zmniejszeniu.

- Zliczane są zarówno pliki audio, jak i wideo, jeśli ich formaty mogą być odtworzone w urządzeniu.

Obsługiwane nośniki

Urządzenie to może odtwarzać następujące nośniki: CD-ROM, CD-R, CD-RW, DVD-R, DVD-RW, DVD+R, DVD+RW i pamięć USB.

Obsługiwane systemy plików

Urządzenie to obsługuje płyty obsługiwane w systemie ISO9660 Poziom 1 lub Poziom 2, UDF1.02 i UDF1.02 (ISO Bridge).

Standard ISO9660 ma pewne ograniczenia, o których należy pamiętać.

Maksymalne zagłębienie folderów wynosi 8 (łącznie z katalogiem głównym). Liczba znaków w nazwie folderu/pliku jest ograniczona. Znaki dozwolone w nazwie folderu/pliku to litery A-Z (wielkie), cyfry 0-9 i „_” (podkreślenie).

To urządzenie obsługuje także płyty nagrane w standardzie Joliet, Romeo itd. i innych standardach zgodnych z ISO9660. Jednak czasami nazwy plików i folderów nie są prawidłowo wyświetlane.

Obsługiwane formaty

To urządzenie obsługuje płyty CD-ROM Mode1, CD-ROM XA Mode2 (Form1&2), Mixed Mode CD oraz Multi-Session.

To urządzenie nie obsługuje prawidłowo płyt nagranych z wykorzystaniem funkcji Track At Once lub zapisu pakietowego.

Kolejność plików

Pliki odtwarzane są w kolejności zapisania ich na płycie przez oprogramowane do nagrywania. Dlatego też kolejność odtwarzania może być inna od oczekiwanej. Informacje o kolejności nagrywania znajdują się w dokumentacji oprogramowania. Kolejność odtwarzania folderów i plików przedstawiono poniżej. (Rzeczywiste numery mogą się różnić od wyświetlanych).

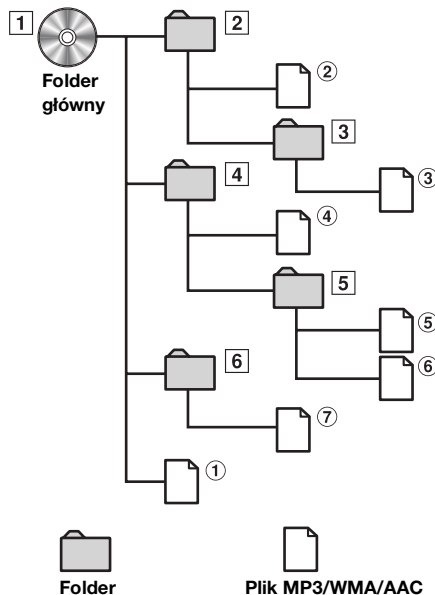

Terminologia

Szybkości transmisji bitów

Jest to współczynnik kompresji „dźwięku” określony do zakodowania. Wraz ze wzrostem szybkości transmisji bitów poprawia się jakość dźwięku, ale zwiększa się także rozmiar plików.

Częstotliwości próbkowania

Wartość ta oznacza, ile razy na sekundę dane są próbkowane (nagrywane). Na przykład na płytach CD z muzyką częstotliwość próbkowania wynosi 44,1 kHz, więc dźwięk jest próbkowany (nagrywany) 44 100 razy na sekundę. Wraz ze wzrostem szybkości częstotliwości próbkowania poprawia się jakość dźwięku, ale zwiększa się także ilość danych.

Kodowanie

Konwertowanie płyt CD z muzyką, plików WAVE (AIFF) i innych plików dźwiękowych do określonego formatu kompresji audio.

Znacznik

Informacje o utworze, takie jak tytuły ścieżek, nazwy wykonawców, nazwy albumów itp. zapisane w plikach MP3/WMA/AAC.

Folder główny

Folder główny (lub katalog główny) znajduje się na początku systemu plików. Folder główny zawiera wszystkie foldery i pliki. Jest tworzony automatycznie na wszystkich nagrywanych płytach.

DVD

■ Przykładowy ekran główny DVD Video



■ Przykładowy ekran główny DivX®



- 1 Wyświetlacz informacyjny-1
DVD-Video:
Nazwa tytułu/numer rozdziału
DivX®:
Nazwa tytułu/numer bieżącego pliku/łączna liczba plików w bieżącym folderze
- 2 Wyświetlacz informacyjny-2
DVD-Video:
Wyjście sygnału audio/napisy/ktą
DivX®:
Wyjście sygnału audio/napisy
- 3 Czas trwania

Typy płyt, których można używać przedstawione są za pomocą poniższych symboli.

DVD-V Dostępne w sklepach płyty DVD Video (na których sprzedawane są filmy itp.) lub płyty DVD-R/DVD-RW, DVD+R/DVD+RW nagrane w trybie video.

DivX Płyty CD-R/CD-RW/DVD-R/DVD-RW/DVD+R/DVD+RW nagrane w trybie DivX® mogą być używane.

Wyświetlanie ekranu obsługi DVD

Należy dotknąć ekranu, gdy wyświetlony jest ekran odtwarzania DVD.

Wyświetlany jest ekran obsługi DVD.



- Ekran obsługi zmieni się na wizualny ekran trybu DVD na 5 sekund po wykonaniu operacji.
- Próba włączenia DVD podczas prowadzenia pojazdu spowoduje wyświetlenie na ekranie ostrzeżenia „Picture off for your safety”.
- W zależności od typu płyty lub wyświetlonego ekranu odtwarzania, korzystanie z niektórych funkcji jest niemożliwe.

Odtwarzanie płyty **DVD-V** **DivX**

⚠ OSTRZEŻENIE

Oglądanie przez kierowcę filmów DVD/TV/wideo podczas prowadzenia pojazdu jest niebezpieczne. Może rozpraszać kierowcę, uniemożliwiając mu patrzenie przed siebie, co może być przyczyną wypadku.

Urządzenie IVE-W585BT należy zamontować prawidłowo, tak aby kierowca nie mógł oglądać filmów DVD/TV/wideo, o ile nie zatrzyma pojazdu i nie włączy hamulca postojowego.

Jeżeli urządzenie IVE-W585BT nie zostanie zamontowane prawidłowo, co umożliwi kierowcy oglądanie filmów DVD/TV/wideo podczas prowadzenia pojazdu, może to rozpraszać kierowcę, uniemożliwiając mu patrzenie przed siebie, co może być przyczyną wypadku. W jego wyniku kierowca i pasażerowie mogą zostać poważnie ranni.

⚠ Przestroga

- W przypadku określonych płyt DVD niektóre funkcje mogą być niedostępne. Szczegółowe informacje na temat obsługiwanych funkcji zawierają instrukcje dostarczone z płytą DVD.
- Odciski palców pozostawione na płycie mogą znacznie utrudnić jej odtwarzanie. W przypadku wystąpienia problemów, należy wyjąć płytę i sprawdzić, czy na odtwarzanej stronie nie ma odcisków palców. W razie potrzeby należy wyczyścić płytę.
- Po wyłączeniu zapłonu lub zmianie źródła podczas odtwarzania, po wznowieniu będzie ono kontynuowane od miejsca, w którym zostało przerwane.
- Wykonanie niedozwolonej operacji (w zależności od typu odtwarzanej płyty) spowoduje wyświetlenie na ekranie następującego symbolu: Ⓞ

- Funkcja zapamiętywania pozycji odtwarzania
Nawet w przypadku wyłączenia zasilania urządzenia, wyłączenia zasilania podczas odtwarzania lub zmiany źródła po włączeniu zasilania odtwarzanie będzie kontynuowane od miejsca, w którym zostało zatrzymane.

Dotknij przycisku [Disc] na banerze górnym.

Na wyświetlaczu pojawi się ekran trybu Disc.

Lub włóż płytę etykietą skierowaną do góry. Urządzenie rozpocznie odtwarzanie płyty.

- Druga strona dwustronnych płyt DVD nie zostanie odtworzona automatycznie.
Należy wyjąć płytę, obrócić ją i włożyć ponownie.
- Należy także zapoznać się z sekcją „Ustawianie Dysk” (strona 41).
- Podczas odczytu pliku DivX® nie można korzystać z funkcji szybkiego przewijania do przodu/do tyłu oraz powtarzania.
- Nie można odtwarzać plików DivX® powyżej 4GB.

Jeżeli zostanie wyświetlony ekran menu

W trybie DVD, ekrany menu mogą być wyświetlane automatycznie. W takim przypadku, aby rozpocząć odtwarzanie, należy wykonać operację opisaną poniżej.

Bezpośrednia obsługa menu DVD-V

Dotknij przycisku menu DVD.

- W zależności od płyty, korzystanie z niektórych funkcji jest niemożliwe.

Obsługa menu DVD-V

1 Dotknij przycisku [Key].

Zostanie wyświetlony ekran trybu obsługi menu.

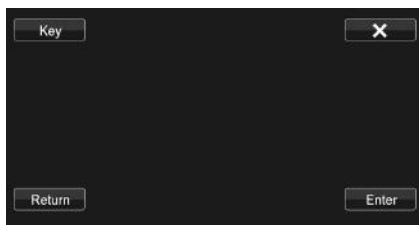

Dotknij [←] [→], aby zmienić położenie klawiszy z prawej strony na lewą i odwrotnie.

Dotknij przycisku [Return], aby powrócić do poprzedniego ekranu.

2 Wybierz pozycję menu, dotykając przycisku [▼], [▲], [◀] lub [▶].

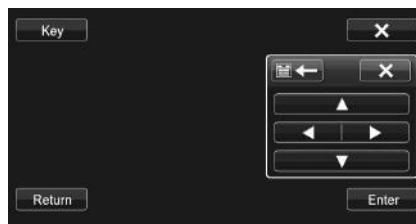

- Dotknięcie symbolu [X] na panelu obsługi powoduje powrót do ekranu z kroku 1.
- Dotknięcie przycisku [Key] powoduje wyświetlenie ekranu klawiatury numerycznej.
Szczegółowe informacje dotyczące ekranu klawiatury numerycznej zawiera sekcja „Obsługa klawiatury numerycznej” (strona 24).

3 Dotknij przycisku [Enter], aby potwierdzić wybór pozycji.

Obsługa klawiatury numerycznej DVD-V

1 Dotknij przycisku [10KEY] na banerze dolnym.

Zostanie wyświetlony ekran klawiatury numerycznej

Jeśli przycisk [10KEY] nie jest wyświetlany, dotknij przycisku [◀◀] na banerze dolnym, aby wyświetlił przycisk [10KEY].

2 Dotknij odpowiednich przycisków numerycznych.

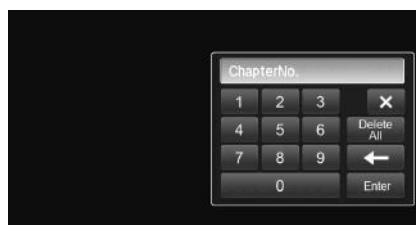

Dotknij [←], aby usunąć wprowadzony numer.

Dotknij [Delete All], aby usunąć wszystkie wprowadzone numery.

3 Dotknij przycisku [Enter] na ekranie klawiatury numerycznej, aby potwierdzić wybór.

Dotknij przycisku [X], aby ukryć ekran klawiatury.

Wyświetlanie ekranu menu głównego DVD-V

Jeżeli płyta DVD zawiera dwa lub więcej tytułów, zostanie wyświetlony ekran menu głównego.

Dotknij przycisku [TOP MENU] na banerze dolnym.

Zostanie wyświetlony ekran menu głównego.

- Aby wykonać niezbędne operacje, patrz sekcja „Jeżeli zostanie wyświetlony ekran menu” (strona 24).

Wyświetlanie ekranu menu DVD-V

Jeżeli płyta DVD zawiera dwa lub więcej menu, oprócz menu głównego zostanie wyświetlone menu elementów dodatkowych.

Dotknij przycisku [MENU] na banerze dolnym.

Zostanie wyświetlony ekran menu głównego.

- Aby wykonać niezbędne operacje, patrz sekcja „Jeżeli zostanie wyświetlony ekran menu” (strona 24).

Zatrzymywanie odtwarzania (PRE STOP) (DVD-V) (DivX)

Dotknij przycisku zatrzymania podczas odtwarzania, aby zatrzymać odtwarzanie. Pozycja zostanie zapisana w pamięci.

1 Dotknij przycisku [■] podczas odtwarzania.
„Pre ■” i symbol [▶] zostają wyświetlone na środku ekranu.

2 Dotknij przycisku [▶/II] w trybie PRE STOP lub dotknij symbolu [▶] na środku ekranu.

Odtwarzanie rozpocznie się od miejsca, w którym zostało zatrzymane.

- W przypadku niektórych płyt zapamiętana pozycja zatrzymania odtwarzania może nie być dokładna.

Zatrzymywanie odtwarzania

(DVD-V) (DivX)

Dotknij i przytrzymaj przycisk [■] przez co najmniej 2 sekundy podczas odtwarzania.

„■” i symbol [▶] zostają wyświetlone na środku ekranu.

- Odtwarzanie rozpocznie się od początku po dotknięciu przycisku [▶/II] lub symbolu [▶] na środku ekranu, gdy odtwarzanie będzie zatrzymane.

Szybkie przewijanie do przodu/do tyłu (DVD-V) (DivX)

1 Podczas odtwarzania dotknij i przytrzymaj przycisk [⏮] (Szybkie przewijanie do tyłu) lub dotknij i przytrzymaj przycisk [⏭] (Szybkie przewijanie do przodu).

Dotknij i przytrzymaj dłużej niż 1 sekundę, aby przewijać do przodu/do tyłu z podwójną prędkością.

Za każdym dotknięciem przycisków [⏮]/[⏭] podczas szybkiego przewijania do tyłu/szybkiego przewijania do przodu prędkość zmienia się w następujący sposób: 2x → 4x → 8x → 2x.

- W przypadku pliku DivX[®], który nie zawiera zaindeksowanych informacji, opcje szybkiego przewijania nie są dostępne.
- Przyciski [⏮], [⏭] zapewniają te same funkcje co powyżej.

2 Dotknij przycisku [▶/II], aby powrócić do trybu normalnego odtwarzania.

- Podczas szybkiego przewijania do przodu/do tyłu nie jest odtwarzany dźwięk.
- W trybie DVD, ekran menu może się pojawić ponownie w trakcie szybkiego przewijania do przodu/do tyłu.
- Dla niektórych płyt, wykonanie tej operacji może być niemożliwe.

Znajdowanie początku rozdziału/ścieżki/pliku (DVD-V) (DivX)

Podczas odtwarzania dotknij przycisku [⏮] lub [⏭].

Rozdział/ścieżka/plik zmieni się po każdym naciśnięciu przycisku i rozpocznie się odtwarzanie wybranego rozdziału/ścieżki/pliku.

⏮: Dotknij tego przycisku, aby rozpocząć odtwarzanie od początku bieżącego rozdziału, ścieżki lub pliku.

⏭: Dotknij tego przycisku, aby rozpocząć odtwarzanie od początku kolejnego rozdziału, ścieżki lub pliku.

- Niektóre płyty DVD nie zawierają rozdziałów.
- Przyciski [⏮], [⏭] zapewniają te same funkcje co powyżej.

Objaśnienie dodatkowe

„Rozdziały” to części filmów lub materiałów muzycznych na płycie DVD.

Wyświetlanie stopklatek (wstrzymywanie) (DVD-V) (DivX)

1 Podczas odtwarzania dotknij przycisku [▶/II] na banerze dolnym.

2 Dotknij przycisku [▶/II] lub dotknij przycisku [▶] na środku ekranu, aby wznowić odtwarzanie.

- W trybie wyświetlania stopklatki nie jest odtwarzany dźwięk.
- Po wznowieniu odtwarzania z trybu wstrzymania obraz lub dźwięk może nie być przez chwilę odtwarzany. Nie oznacza to wystąpienia awarii.

Odtwarzanie w zwolnionym tempie (DVD-V)

1 Dotknięcie i przytrzymanie przycisku [⏮] w trybie wstrzymania powoduje odtwarzanie z 1/16 normalnej prędkości.

Ponadto po ponownym dotknięciu i przytrzymaniu przycisku [⏮] prędkość zwolnionego tempa ustawiona zostaje na 1/2 normalnej prędkości.

- Przyciski [⏮], [⏭] zapewniają te same funkcje co powyżej.

2 Dotknij przycisku [▶/II] na banerze dolnym podczas odtwarzania.

- Podczas odtwarzania w zwolnionym tempie nie jest odtwarzany dźwięk.
- Przybliżone szybkości to 1/2, 1/16. Rzeczywista szybkość zależy od danej płyty.
- Nie można włączyć odtwarzania w zwolnionym tempie do tyłu.

Wybieranie folderów DivX

Dotknij przycisku [**◀**] lub [**▶**] na banerze dolnym, aby wybrać folder.

- Dotknij przycisku [**◀**], aby odtwarzać od pierwszego pliku poprzedniego folderu.
Dotknij przycisku [**▶**], aby odtwarzać od pierwszego pliku następnego folderu.

Powtarzanie odtwarzania

DVD-V DivX

Funkcja ta służy do ciągłego odtwarzania tytułów, rozdziałów lub ścieżek z płyty.

Dotknij przycisku [**↺**] na banerze dolnym.

Każde dotknięcie przycisku powoduje zmianę trybu powtarzania.

DVD Video

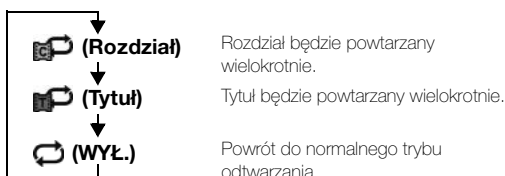

DivX®

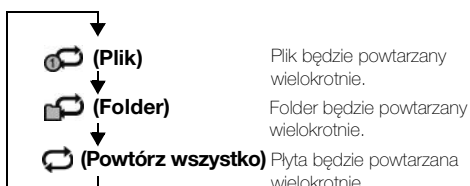

Wyszukiwanie według numeru tytułu DVD-V

Funkcja ta ułatwia znajdowanie pozycji na płycie DVD za pośrednictwem tytułów płyty DVD. Obsługi należy dokonywać gdy nie odbywa się odtwarzanie.

- 1 Dotknij przycisku [10Key] na banerze dolnym.**
Zostanie wyświetlony ekran klawiatury numerycznej. Jeśli przycisk [10KEY] nie jest wyświetlany, dotknij przycisku [**<<**] na banerze dolnym, aby wyświetlić przycisk [10KEY].
 - W przypadku płyty DVD Video klawiaturę numeryczną można także wyświetlić poprzez dotknięcie ekranu Menu, a następnie dwukrotne dotknięcie przycisku [**Key**].
- 2 Wprowadź odpowiedni tytuł, dotykając jego numeru.**
Informacje na temat korzystania z klawiatury numerycznej znajdują się na stronie 24.
- 3 Dotknij [Enter].**
Odtwarzanie rozpocznie się od wybranego numeru.

4 Dotknij przycisku [**X**].

- Z tej funkcji nie można korzystać w przypadku płyt, na których nie nagrano numerów tytułów.
- W przypadku niektórych płyt nie można wykonać żadnej operacji.

Bezpośrednie wyszukiwanie według numeru rozdziału DVD-V

Funkcja ta ułatwia bezpośrednie przejście do początku rozdziału na płycie. Obsługi można dokonywać podczas odtwarzania, PRE-STOP lub gdy odtwarzanie jest wstrzymane.

- 1 Dotknij przycisku [10Key] na banerze dolnym.**
Zostanie wyświetlony ekran klawiatury numerycznej. Jeśli przycisk [10KEY] nie jest wyświetlany, dotknij przycisku [**<<**] na banerze dolnym, aby wyświetlić przycisk [10KEY].
- 2 Dotknij i wybierz numeru rozdziału, który chcesz odtworzyć.**
Informacje na temat korzystania z klawiatury numerycznej znajdują się na stronie 24.
- 3 Dotknij przycisku [Enter], aby potwierdzić wybór.**
Odtwarzanie rozpocznie się od wybranego rozdziału.
- 4 Dotknij przycisku [**X**].**

- Funkcja ta jest niedostępna w przypadku płyt, na których nie zapisano rozdziałów.

Wyszukiwanie Pliku Wideo DivX

Plik wideo można wybrać z ekranu listy.

- 1 Dotknij przycisku [**Q**] (Szukaj) na banerze dolnym.**
Włączony zostanie tryb wyszukiwania.
- 2 Dotknij opcji [Video].**
Zostanie wyświetlony ekran z listą folderów.

Tryb wyszukiwania po nazwie folderu

- 3 Dotknij przycisku [**▶**] w żądanym folderze.**
Zostanie odtworzony pierwszy plik w folderze.

Tryb wyszukiwania po nazwie pliku

- 3 Dotknij nazwy wybranego folderu.**
Zostanie wyświetlona nazwa pliku w wybranym folderze.
- 4 Dotknij nazwy wybranego pliku.**
Wybrany plik zostanie odtworzony.
 - Dotknij przycisku [**↶**], aby powrócić do poprzedniej hierarchii.
 - Aby uzyskać więcej informacji dotyczących przewijania listy, patrz „Wybór elementu z listy” (strona 16).
 - Po dokonaniu wyboru folderu przy pomocy wyszukiwania po nazwie folderu należy dotknąć ikony [**📁**] na ekranie głównym, aby wyświetlić ekran wyszukiwania folderu.
 - Po dokonaniu wyboru pliku przy pomocy wyszukiwania po nazwie pliku należy dotknąć ikony [**📄**] na ekranie głównym, aby wyświetlić ekran wyszukiwania pliku.

Przełączanie kąta kamery

W przypadku płyt DVD na których sceny sfilmowano kilkoma kamerami podczas odtwarzania można zmienić kąt kamery.

Dotknij przycisku [ANGLE] na banerze dolnym.

Każde dotknięcie przycisku spowoduje przełączenie między kątami kamery nagranych na płycie.

Jeśli przycisk [ANGL] nie jest wyświetlany, dotknij przycisku [<<] lub [>>] na banerze dolnym, aby wyświetlić przycisk [ANGL].

- *Zmiana kąta kamery wymaga chwili czasu.*
- *W zależności od płyty, kąt kamery może być przełączany na jeden z dwóch sposobów.*
 - *Płynnie: Kąt kamery zmieniany jest niezauważalnie.*
 - *Niepłynnie: Przed zmianą kąta kamery wyświetlany jest nieruchomy obraz, a potem następuje zmiana kąta kamery.*

Przełączanie ścieżek audio



Płyty DVD z kilkoma ścieżkami audio lub językami umożliwiają przełączanie dźwięku podczas odtwarzania.

Dotknij przycisku [AUDIO] na banerze dolnym.

Każde dotknięcie przycisku spowoduje przełączenie między ścieżkami audio nagranych na płycie.

Jeśli przycisk [AUDIO] nie jest wyświetlany, dotknij przycisku [<<] lub [>>] na banerze dolnym, aby wyświetlić przycisk [AUDIO].

- *Wybrana ścieżka będzie używana jako ustawienie domyślne przy każdym włączeniu zasilania lub wymianie płyty. Jeżeli dana płyta nie będzie zawierać tej ścieżki, zostanie wybrany język domyślny płyty.*
- *Zmiana ścieżek audio podczas odtwarzania nie jest dostępna na wszystkich płytach. W takim przypadku należy wybrać ścieżkę audio z menu płyty DVD.*
- *Rozpoczęcie odtwarzania wybranej ścieżki może nastąpić z krótkim opóźnieniem.*

Przełączanie napisów (język napisów)

W przypadku płyt DVD, na których nagrano napisy w kilku językach język napisów można zmieniać podczas odtwarzania; można także ukryć napisy.

Dotknij przycisku [Subtitle] na banerze dolnym.

Dotknięcie tego przycisku powoduje wybieranie kolejnych języków napisów nagranych na płycie, a następnie wyłącza napisy.

Jeśli przycisk [Subtitle] nie jest wyświetlany, dotknij przycisku [<<] lub [>>] na banerze dolnym, aby wyświetlić przycisk [Subtitle].

- *Wyświetlenie wybranych napisów może nastąpić z niewielkim opóźnieniem.*
- *Zmiana napisów podczas odtwarzania nie jest dostępna na wszystkich płytach. W takim przypadku należy wybrać napisy z menu płyty DVD.*
- *Wybrany język napisów będzie używany jako ustawienie domyślne przy każdym włączeniu zasilania lub wymianie płyty. Jeżeli dana płyta nie będzie zawierać tego języka, zostanie wybrany język domyślny płyty. Język napisów może być różny w zależności od odtwarzanej płyty.*

Informacje o formacie DivX®

DivX® to koder-dekoder (oprogramowanie) do kompresji ruchomych obrazów z dużą szybkością przy zachowaniu wysokiej jakości obrazu z wykorzystaniem zaawansowanego algorytmu kompresji.

- *Urządzenie posiada oficjalny certyfikat DivX® Certified*

INFORMACJE O FORMACIE WIDEO DIVX: DivX® jest to cyfrowy format wideo stworzony przez firmę DivX, LLC, podmiot zależny Rovi Corporation. Niniejsze urządzenie otrzymało oficjalny certyfikat DivX Certified® i może odtwarzać zawartość w formacie wideo DivX. Więcej informacji oraz programy narzędziowe do konwersji plików do formatu wideo DivX, można znaleźć na stronie divx.com.

INFORMACJE O USŁUDZE DIVX VIDEO-ON-DEMAND: Niniejsze urządzenie z certyfikatem DivX Certified® należy zarejestrować, aby można było odtwarzać filmy w ramach usługi DivX Video-on-Demand (VOD). W celu uzyskania kodu rejestracyjnego należy odnaleźć sekcję DivX VOD w menu konfiguracyjnym urządzenia. Więcej informacji na temat ukończenia rejestracji znajduje się na stronie vod.divx.com.

Obsługiwane nośniki

Urządzenie odtwarza płyty CD-R/CD-RW/DVD-R/DVD-RW/DVD+R/DVD+RW i urządzenia pamięci USB nagrane w trybie DivX®.

- *Nie można odtwarzać plików DivX® zapisanych w urządzeniu pamięci USB i chronionych przez DRM (Digital Rights Management).*
- *Niektórych plików DivX zapisanych w pamięci USB nie można odtworzyć/turuchomić.*

Obsługiwane rozszerzenia

„avi”, „divx”

Koder-dekoder wideo

Wersje DivX® 3, 4, 5 i 6 (wersje 5 obsługują zarówno obrazy z przeplotem, jak i bez przeplotu)

Koder-dekoder audio

MPEG1 Layer2 (MP2)	32 do 384 kb/s
MPEG1 Layer3 (MP3)	32 do 320 kb/s
MPEG2 Layer2 (MP2)	8 do 160 kb/s
MPEG2 Layer3 (MP3)	8 do 160 kb/s
Dolby Digital	32 do 448 kb/s

Szybkość transmisji obrazu

„średnio 4 Mb/s, maksymalnie 8 Mb/s”
obsługiwany profil kina domowego

Konfiguracji

Obsługa konfiguracji

Dotknij ikony [SETUP] na ekranie odtwarzania Audio/video, aby wyświetlić główny ekran konfiguracji.



Ustawienia ogólne

Obsługa Ustawienia ogólne

Aby można było wyświetlić ekran trybu Ustawienia ogólne, musi być włączony hamulec postojowy. Próba wyświetlenia tego ekranu podczas jazdy spowoduje wyświetlenie ostrzeżenia – „Unable to operate while driving”.

Poniższe kroki od 1 do 5 są wspólne dla każdej „Element ustawień” funkcji Ustawienia ogólne. Szczegółowe informacje zawierają poszczególne sekcje.

- 1 Dotknij przycisku [Setup] na banerze górnym. Zostanie wyświetlony główny ekran Setup.
- 2 Dotknij opcji [Ustawienia ogólne].



Zostanie wyświetlony ekran Ustawienia ogólne.

- 3 Wybierz żądany element.



Elementy ustawień: Język / Czas / Kod bezpieczeństwa / Wygasanie górnego/dolnego banera / Konfiguracja ekranu/LED / Obraz / Informacje / Tryb demonstracyjny

- W zależności od elementu, powtórz krok 3.

- 4 Dotknij przycisku [◀] lub [▶] itd., aby zmienić ustawienia danego elementu.
 - Kiedy zostanie wyświetlone okno wyskakujące konfiguracji, dotknij symbolu [X], aby zamknąć okno po dokonaniu ustawień.
- 5 Dotknij przycisku [↶], aby powrócić do poprzedniego ekranu.
 - Nie należy ustawiać kluczyka zapłonu w położeniu wyłączenia (OFF) bezpośrednio po zmianie Ustawienia ogólne (gdy system automatycznie zapisuje dane). W przeciwnym wypadku ustawienia mogą nie zostać zmienione.

Ustawienia Język

Opcja [Język] jest wybierana w menu Ustawienia ogólne w kroku 3. Patrz sekcja „Obsługa Ustawienia ogólne” (strona 28).

Ustawianie przewijania

Przewijanie jest możliwe tylko w przypadku, gdy wprowadzono tekst dla płyty, nazwę folderu, nazwę pliku lub informacje w znacznikach.

Element ustawień: Automatyczne przewijanie
Zawartość ustawienia: Off (Wyl.) / On (Wł.) (ustawienie początkowe)

- Off: Powoduje wyłączenie trybu przewijania.
- On: Powoduje włączenie trybu Automatyczne przewijanie. Przewijanie jest powtarzane do momentu wyłączenia tego trybu. Ustawienia formatu

Informacje tekstowe znaczników wyświetlane na ekranie mogą zawierać znaki wybrane z 6-znakowych kodów

Kod do użycia dla informacji tekstowych wyświetlanych na ekranie można wybrać spośród 7-znakowych kodów.

Element ustawień: Wybór formatu
Zawartość ustawienia: Latin-1 / Latin-9 (ustawienie początkowe) / Russian / Chinese / Thai / Arabic / Hebrew

- Latin-1: ISO 8859-1
- Latin-9: ISO 8859-15
- Russian: ISO 8859-5
- Chinese: GB18030
- Thai: CP874
- Arabic: CP1256
- Hebrew: CP1255

Ustawianie języka menu

Możliwa jest zmiana języka wyświetlania menu konfiguracji, informacji zwrotnych itd. w tym urządzeniu.

Element ustawień: Wybór języka
Zawartość ustawienia: English / Spanish / French / Italian / German / Portuguese / Swedish / Finnish / Russian / Dutch / Norwegian / Thai / Arabic / Chinese / Czech / Danish / Greek / Hungarian / Polish / Slovak / Turkish / Hebrew / Bahasa Indonesia / Bahasa Malay

- Dotknij przycisku [OK], aby zatwierdzić wybór języka i wyświetlić ekran w tym języku.

Ustawianie Czas

Opcja [Czas] jest wybierana w menu Ustawienia ogólne w kroku 3. Patrz sekcja „Obsługa Ustawienia ogólne” (strona 28).

Ustawienie Opcje zegara

Umożliwia włączenie lub wyłączenie wyświetlania zegara na monitorze.

Element ustawień: Opcje zegara

Zawartość ustawienia: Off (Wyt.) / Type A / Type B

- Off:** Nie wyświetla się
- Type A:** Zegar jest wyświetlany w prawym górnym rogu ekranu, gdy baner górny wygasa.
- Type B:** Zegar jest zawsze wyświetlany w prawym dolnym rogu ekranu.

Ustawianie Opcje zegara

W zależności od swoich preferencji możesz ustawić typ wyświetlacza zegara, 12 lub 24-godzinny.

Element ustawień: Opcje zegara

Zawartość ustawienia: 12h/24h (ustawienie początkowe)

- Opcja jest niedostępna, jeśli ustawienie tryb wyświetlania zegara jest ustawiony na „Off”.

Element ustawień: ustawianie Czas (Godzina)

Element ustawień: Godzina

Zawartość ustawienia: AM12 - AM11 - PM12 - PM11 (12h) lub 00 - 23 (24h)

- Naciśnij i przytrzymaj [-] lub [+], aby automatycznie przejść przez kolejne ustawienia.
- Opcja jest niedostępna, jeśli ustawienie tryb wyświetlania zegara jest ustawiony na „Off”.

Element ustawień: ustawianie Czas (Minuta)

Element ustawień: Minuta

Zawartość ustawienia: 00 - 59

- Naciśnij i przytrzymaj [-] lub [+], aby automatycznie przejść przez kolejne ustawienia.
- Opcja jest niedostępna, jeśli ustawienie tryb wyświetlania zegara jest ustawiony na „Off”.

Ustawianie Kod bezpieczeństwa

Opcja [Kod bezpieczeństwa] jest wybierana w menu Ustawienia ogólne w kroku 3. Patrz sekcja „Obsługa Ustawienia ogólne” (strona 28).

Ustawianie Kod bezpieczeństwa

System można tak ustawić, aby nie można było go używać bez wprowadzenia hasła. Po włączeniu tego ustawienia i określeniu hasła przy pierwszym podłączeniu systemu do akumulatora i włączeniu zasilania wymagane jest wprowadzenie hasła.

Element ustawień: Kod bezpieczeństwa

Zawartość ustawienia: Off (Wyt.) (ustawienie początkowe) / On (Wł.)

Ustawianie hasła

- Dotknij przycisku [◀] lub [▶] opcji „Kod bezpieczeństwa”, aby wybrać ustawienie „On”.
- Po wyświetleniu komunikatu z potwierdzeniem, dotknij przycisku [OK].
Zostanie wyświetlony ekran ustawiania hasła.
- Wprowadź hasło, a następnie dotknij przycisku [OK].
 - Wprowadź 6-cyfrową liczbę.
 - Wprowadzane cyfry wyświetlane są jako „*”.
- Wprowadź ponownie to samo hasło, a następnie dotknij przycisku [OK].
Hasło zostanie ustawione, a system powróci do poprzedniego ekranu.
 - Jeśli użytkownik zapomni hasło, korzystanie z urządzenia nie będzie możliwe. W takim przypadku konieczna będzie interwencja serwisu.

Usuwanie hasła

- Dotknij przycisku [◀] lub [▶] opcji „Kod bezpieczeństwa”, aby wybrać ustawienie „Off”.
Zostanie wyświetlony ekran ustawiania hasła.
- Wprowadź ponownie ustawione hasło, a następnie dotknij przycisku [OK].
Hasło zostanie usunięte, a system powróci do poprzedniego ekranu.
 - Wprowadzane cyfry wyświetlane są jako „*”.

Ustawianie wyświetlania górnego i dolnego banera

Opcja [**Wygasanie górnego/dolnego banera**] jest wybierana w menu Ustawienia ogólne w kroku 3. Patrz sekcja „Obsługa Ustawienia ogólne” (strona 28).

Można skonfigurować ustawienie wyświetlania banera górnego i banera dolnego dla źródła audio/wideo.

Element ustawień: *Wygasanie górnego/dolnego banera*
Zawartość ustawienia: *Off (Wył.) (ustawienie początkowe) / Top / Top and Bottom*

- Off: Zawsze wyświetlane
- Top: Baner górny wygasa po upływie 5 sekund, jeśli nie zostanie wykonana żadna operacja.
- Top and Bottom: Baner górny i baner dolny wygasają po upływie 5 sekund, jeśli nie zostanie wykonana żadna operacja.

Konfiguracja ekranu/LED

Opcja [**Konfiguracja ekranu/LED**] jest wybierana w menu Ustawienia ogólne w kroku 3. Patrz sekcja „Obsługa Ustawienia ogólne” (strona 28).

Ustawianie jasności podświetlenia

Kontrola podświetlenia umożliwia dostosowanie jego jasności na podstawie oświetlenia we wnętrzu samochodu, co ułatwia oglądanie.

Element ustawień: *Ściemniacz*
Zawartość ustawienia: *Auto (ustawienie początkowe) / On / Off*

- Auto: Jasność podświetlenia monitora jest regulowana automatycznie na podstawie jasności we wnętrzu samochodu.
- On: Podświetlenie monitora jest cały czas ciemne.
- Off: Tryb automatycznego ściemniacza jest wyłączony, a podświetlenie monitora jest cały czas jasne.
- *Jeśli wybrano ustawienie „Auto” lub „On”, dotyczy ono także podświetlenia przycisków, patrz „Ustawianie podświetlenia przycisków nocą” (strona 30).*

Ustawianie minimalnego poziomu podświetlenia

Jasność podświetlenia można dostosować. Tej funkcji można użyć na przykład do zmiany jasności ekranu podczas jazdy nocą.

Element ustawień: *Poziom ściemniacza ekranu*
Zawartość ustawienia: *-15 do +15 (ustawienie początkowe: 0)*

Poziom można ustawić w zakresie od MIN (Minimalny) (-15) do MAX (Maksymalny) (+15). Po osiągnięciu wartości minimalnej lub maksymalnej na wyświetlaczu pojawi się odpowiednio napis „MIN” lub „MAX”.

Ustawianie podświetlenia przycisków nocą

Możliwe jest ustawienie intensywności podświetlenia przycisków nocą.

Element ustawień: *Poziom ściemniacza LED*
Zawartość ustawienia: *-2 do +2 (ustawienie początkowe: 0)*

Zmiana koloru wyświetlacza i obraz tapety (tła)

Możliwa jest zmiana koloru wyświetlacza lub obrazu tapety. Skopiuj wybrany plik obraz z urządzenia pamięci USB, aby użyć go w tym urządzeniu.

- *Pliki, które można skopiować*
 - *PNG (.png)/JPEG (.jpg)*
 - *Maks. rozdzielczość=4000×4000 pixel*

1 Dotknij opcji [Tła].

■ Przykładowy ekran główny ustawień tła



- 1 Lista plików tapet w pamięci USB
 - *Wbudowany plik obrazu tapety to „Alpine BG”.*
- 2 Podgląd wybranego pliku
- 3 Przelącznik wyboru koloru

Zmiana koloru wyświetlacza

Kolor ustawienia: *Blue (ustawienie początkowe) / Light Blue / Turquoise / Green / Red / Amber / Dark Yellow / White*

2 Dotknij przełącznika wyboru wybranego koloru.

Kolor wyświetlacza zostanie zmieniony. Zmieniony kolor wyświetlacza zostanie pokazany, nawet jeśli nie dotknięto przycisku [OK] w prawym dolnym rogu ekranu.

Zmiana koloru obrazu tapety (tła)

2 Wybierz plik z listy plików tapety.

Wybrany plik zostanie wyświetlony.

3 Dotknij [OK].

Wyświetlony plik obrazu zostanie ustawiony jako obraz tapety.

- *Nie można zmienić koloru obrazu tapety skopiowanego z urządzenia pamięci USB.*

Ustawianie Obraz

Opcja [**Obraz**] jest wybierana w menu Ustawienia ogólne w kroku 3. Patrz sekcja „Obsługa Ustawienia ogólne” (strona 28).

1 Dotknij żądany element.



- Opcję „Aktualnie wybrane źródło” można wybrać podczas odtwarzania wideo.
- Opcję „Kamera” można ustawić, gdy opcja „Wybór kamery” jest ustawiona na „Tylna”.

2 Przy żądanym elemencie dotknij [>>>].

Element ustawień: Aktualnie wybrane źródło (Nośniki wideo) / Kamera

Zawartość ustawienia: Tryb wyświetlacza* / Jasność / Kolor / Kontrast

* Można ustawić tylko opcję „Aktualnie wybrane źródło (Nośniki wideo)”.

3 Dotknij [<<] lub [>>], aby zmienić ustawienie.

4 Dotknij przycisku [↶], aby powrócić do poprzedniego ekranu.

- Nie należy ustawiać kluczyka zapłonu w położeniu wyłączenia (OFF) bezpośrednio po zmianie ustawień konfiguracji ekranu (podczas gdy system automatycznie zapisuje dane). W przeciwnym wypadku ustawienia mogą nie zostać zmienione.

Zmiana trybu wyświetlacza

Element ustawień: Tryb wyświetlacza

Zawartość ustawienia: FULL (ustawienie początkowe) / NORMAL



W trybie FULL monitor wyświetlający normalny obraz, poszerza go, dopasowując do panoramicznego ekranu monitora



W trybie NORMAL pośrodku ekranu wyświetlany jest normalny obraz z czarnymi pasami po bokach.

Regulacja jasności

Element ustawień: Jasność

Zawartość ustawienia: -15 do +15 (ustawienie początkowe: 0)

Jasność można ustawić w zakresie od MIN (Minimalny) (-15) do MAX (Maksymalny) (+15). Po osiągnięciu wartości minimalnej lub maksymalnej na wyświetlaczu pojawi się odpowiednio napis „MIN” lub „MAX”.

Regulacja kolorów obrazu

Element ustawień: Kolor

Zawartość ustawienia: -15 do +15 (ustawienie początkowe: 0)

Kolory można ustawić w zakresie od MIN (Minimalny) (-15) do MAX (Maksymalny) (+15). Po osiągnięciu wartości minimalnej lub maksymalnej na wyświetlaczu pojawi się odpowiednio napis „MIN” lub „MAX”.

Regulacja kontrastu obrazu

Element ustawień: Kontrast

Zawartość ustawienia: -15 do +15 (ustawienie początkowe: 0)

Kontrast można ustawić w zakresie od LOW (Niski) (-15) do HIGH (Wysoki) (+15). Po osiągnięciu wartości minimalnej lub maksymalnej na wyświetlaczu pojawi się odpowiednio napis „LOW” lub „HIGH”.

Informacje o IVE-W585BT

Opcja **[Informacje]** jest wybierana w menu Ustawienia ogólne w kroku 3. Patrz sekcja „Obsługa Ustawienia ogólne” (strona 28).

Wyświetlanie informacji o produkcie

Można wyświetlić informacje o wersji produktu. Należy zapisać te informacje i podać przy każdym kontakcie z obsługą techniczną firmy Alpine lub autoryzowanym sprzedawcą firmy Alpine.

Element ustawień: *Informacje o wersji*

Zawartość ustawienia: *Nr seryjny / Wersja firmware*

Sprawdzenie rejestracji formatu DivX®

Urządzenie wyświetli kod rejestracji niezbędny do odtworzenia materiału DivX® VOD (Video On Demand), lub można wyświetlić kod wyrejestrowania.

Element ustawień: *Gwarancja/informacja o prawach autorskich*

Wyświetlanie kodu rejestracji

- 1 **Dotknij [Gwarancja/informacja o prawach autorskich].**
- 2 **Dotknij [DivX(R) VOD].**
- 3 **Dotknij [Registration].**
Na ekranie wyświetlony zostanie kod rejestracji.
- 4 **Dotknij [OK].**

Wyświetlanie kodu wyrejestrowania

- 1 **Dotknij [Gwarancja/informacja o prawach autorskich].**
 - 2 **Dotknij [DivX(R) VOD].**
 - 3 **Dotknij [Deregistration].**
Zostanie wyświetlony ekran komunikatu potwierdzenia.
 - 4 **Dotknij [OK].**
Na ekranie wyświetlony zostanie kod wyrejestrowania.
- *Po zakończeniu czynności należy dotknąć przycisku [Kasuj]. Jeśli chcesz kontynuować i wyświetlić nowy kod rejestracji, dotknij przycisku [OK], sprawdź kod rejestracji, a następnie dotknij przycisku [OK] ponownie.*

Wyzerowanie systemu

Możliwe jest wyzerowanie wszystkich danych systemu w celu przywrócenia ustawień fabrycznych. Przed wykonaniem czynności należy wyjąć z urządzenia płytę CD/DVD itd.

Element ustawień: *Przywracanie ustawień fabrycznych*

- 1 **Dotknij opcji [Przywracanie ustawień fabrycznych].**
- 2 **Po wyświetleniu komunikatu z potwierdzeniem, dotknij przycisku [OK].**
Zostanie ponownie wyświetlony ekran potwierdzenia.

3 Dotknij [OK].

Rozpocznie się zerowanie systemu.

- *Nie wolno włączać/wyłączać zasilania, ani zmieniać pozycji kluczyka zapłonu aż do zakończenia ponownego uruchamiania systemu.*
- *Jeśli określisz to ustawienie, ustawienie On/Off (Wł./Wył.) funkcji Kod bezpieczeństwa (strona 29) nie zostanie zainicjowane.*

Konfigurowanie trybu demonstracyjnego

Opcja **[Tryb demonstracyjny]** jest wybierana w menu Ustawienia ogólne w kroku 3. Patrz sekcja „Obsługa Ustawienia ogólne” (strona 28).

Włączanie/wyłączanie Tryb demonstracyjny

Urządzenie jest wyposażone w funkcję demonstracji wyświetlacza. Po zainstalowaniu urządzenia przy jego pierwszym uruchomieniu automatycznie włączany jest Tryb demonstracyjny. Aby wyjść z Trybu demonstracyjnego, ustaw opcję Tryb demonstracyjny na Off.

Element ustawień: *Tryb demonstracyjny*

Zawartość ustawienia: *Off (Wył.) / On (Wł.) (ustawienie początkowe)*

- *Jeśli w Tryb demonstracyjny wykonasz jakąś czynność, demonstracja zostanie chwilowo zatrzymana.*

Ustawienia dźwięku

Obsługa Ustawienia dźwięku

Aby można było wyświetlić ekran Konfiguracja, musi być zaciągnięty hamulec postojowy. Próba wyświetlenia tego ekranu podczas jazdy spowoduje wyświetlenie ostrzeżenia – „Unable to operate while driving”.

Poniższe kroki od 1 do 5 są wspólne dla każdej „Element ustawień” funkcji Ustawienia dźwięku. Szczegółowe informacje zawierają poszczególne sekcje.

1 Dotknij przycisku [Setup] na banerze górnym.

Zostanie wyświetlony główny ekran Setup.

2 Dotknij opcji [Ustawienia dźwięku].



Zostanie wyświetlony ekran Ustawienia dźwięku.

3 Wybierz żądany element.



Element ustawień: *Odgłos pracy samochodu / *Media Xpander** / *EQ Presets** / *Quick Sound* / *TCR (Korekcja czasu)* / *X-OVER** / *Korektor parametryczny** / *Other* / *Defeat****

* Ustawienia nie można wybrać, jeśli opcja *BASS ENGINE SQ* lub *Quick Sound* jest ustawiona na „ON”.

4 Dotknij przycisku [◀] lub [▶] itd., aby zmienić ustawienia danego elementu.

- Kiedy zostanie wyświetlone okno wyskakujące konfiguracji, dotknij symbolu [X], aby zamknąć okno po dokonaniu ustawień.

5 Dotknij przycisku [↩], aby powrócić do poprzedniego ekranu.

- Nie należy ustawiać kluczyka zapłonu w położeniu wyłączenia (OFF) bezpośrednio po zmianie ustawień dźwięku (gdy system automatycznie zapisuje dane). W przeciwnym wypadku ustawienia mogą nie zostać zmienione.

Odgłos pracy samochodu

Opcja **[Odgłos pracy samochodu]** jest wybierana w menu Ustawienia dźwięku w kroku 3. Patrz sekcja „Obsługa Ustawienia dźwięku” (strona 33).

Istnieje możliwość ustawiania i odtwarzania najlepszego środowiska dźwięku dla danego pojazdu.

1 Dotknij ikony odpowiedniego rodzaju pojazdu.

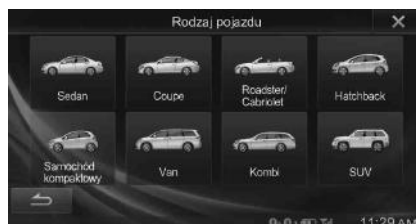

2 Dotknij pozycji fotela kierowcy.

3 Dotknij wielkości głośnika przedniego.

4 Wybierz, czy jest to głośnik wysoko tonowy.

5 Wybierz miejsce instalacji głośnika tylnego.

Jeśli wybierzesz opcję „Brak tylnych głośników”, nie będzie możliwe ustawienie tylnego głośnika dla funkcji *Fader/Korekcja czasu/X-OVER* podczas ustawiania dźwięku.

6 Wybierz, czy jest to subwoofer.

Jeśli wybierzesz opcję „Nie”, nie będzie możliwe dostosowanie poziomu/fazy subwoofera podczas ustawiania dźwięku.

7 Wybierz rodzaj obicia foteli pojazdu.

Zostanie wyświetlony ekran potwierdzenia ustawień.

- Jeśli fotele pojazdu są wykonane ze skóry i tkaniny, wybierz opcję [Half leather].

8 Sprawdź ustawienia i dotknij przycisku [OK].



- Jeśli uprzednio zapisano ustawienia *Korekcja czasu/X-OVER/Korektor parametryczny* jako *PreseT3*, dane zostaną nadpisane.
- Ustawienia opcji *Odgłos pracy samochodu* mają wpływ na następujące elementy ustawień dźwięku:
 - Dostosowywanie krzywej korektora parametrycznego (*Korektor parametryczny*)
 - Dostosowywanie opcji *Korekcja czasu (TCR)*
 - Dostosowywanie ustawień przejścia (*X-OVER*)
- Ustawienia programów korektora (*EQ Presets*) są ustawiane na *FLAT*.

Ustawienie MX (Media Xpander)

Aby uzyskać więcej informacji dotyczących ustawienia MX (Media Xpander), patrz strona 34.

- Jeśli wybrano opcję „ALL MX OFF”, nie można regulować poziomu MX na ekranie Quick Sound.
- Ustawienie jest niedostępne, jeśli opcja BASS ENGINE SQ jest ustawiona na „ON”.

Ustawianie opcji BASS ENGINE SQ

Wybór typu BASS ENGINE w opcji BASS ENGINE SQ optymalizuje brzmienie dźwięku we wszystkich strefach pojazdu. Dobierz typ BASS ENGINE do gatunku i nastroju muzyki, aby uzyskać zrównoważony i silny dźwięk basu.

Dotknij przycisku BASS ENGINE SQ [ON].

Zostanie wyświetlony ekran wyboru opcji BASS ENGINE SQ.



Poziom BASS ENGINE

Typ BASS ENGINE

- Po ustawieniu opcji BASS ENGINE SQ na „ON”, nie można zmieniać opcji Odgłos pracy samochodu/Korektor parametryczny/Media Xpander/EQ Presets/X-Over, ponieważ są one ustawiane automatycznie. Opcja Defeat jest ustawiana na „Off”.

Ustawianie typu BASS ENGINE

Możesz ustawić swój ulubiony typ BASS ENGINE.

Zawartość ustawienia: Standard (ustawienie początkowe) / Punch / Rich / Mid Bass / Low Bass

- Standard:** Naturalny niski dźwięk umiejscowiony przed siedzeniami przednimi.
 - Punch:** Dźwięk basów z masywnym uderzeniem i wrażeniem szybkości.
 - Rich:** Dzięki odpowiedniemu zbalansowaniu filtrów super-low-pass, low-pass i mid lowpass poczujesz się, jakby niskie dźwięki otaczały Cię z każdej strony.
 - Mid Bass:** Podkreśla obecność wysokich basów. Niskie dźwięki są otwierane tak, by dać wrażenie szybkości.
 - Low Bass:** Obecność bardzo niskich dźwięków i niskich dźwięków skierowanych do dołu z wrażeniem głębi.
- Funkcja jest wyłączona, gdy ustawienie BASS ENGINE SQ ma wartość „OFF”.

Regulacja poziomu BASS ENGINE

Poziom BASS ENGINE można regulować.

Element ustawień: Level

Zawartość ustawienia: 0 do 6 (ustawienie początkowe: 3)

- Funkcja jest wyłączona, gdy ustawienie BASS ENGINE SQ ma wartość „OFF”.
- Poziom 0 opcji BASS ENGINE SQ jest wspólny dla wszystkich typów.

Konfiguracja po podłączeniu zewnętrznego wzmacniacza

Aby zoptymalizować ustawienie BASS ENGINE SQ, zalecamy wykorzystać następującą procedurę konfiguracji wzmacniacza. Po skonfigurowaniu poziom BASS ENGINE zostanie dopasowany do muzyki.

- 1) Ustaw GAIN we wzmacniaczu na „MIN”.
- 2) Ustaw przełącznik trybu crossover na „OFF”.
 - Jeżeli przełącznik nie ma położenia „OFF”, ustaw go tak, by uzyskać możliwie pełny zakres.
- 3) Ustaw BASS ENGINE SQ w urządzeniu na „ON”, a poziom BASS ENGINE na „3”.
- 4) Odtwórz utwór z gatunku, którego często słuchasz, i ustaw GAIN we wzmacniaczu.

Dostosowywanie ustawienia Fader/Balance

1 Dotknij [Fader/Balance].

Zostanie wyświetlony ekran ustawienia Fader/Balance.



Obszar obrazu *

2 Dotknij żądany punkt w obszarze obrazu. Lub dotknij przycisków [▲][▼][◀][▶].

Fader: F15 do R15

Balance: L15 do R15

* Dotknij przycisku [■], aby ustawić wartość Fader/Balance na „00” (środek).

Dostosowywanie opcji Korekcja czasu (TCR)

Opcja [TCR] jest wybierana w menu Ustawienia dźwięku w kroku 3. Patrz sekcja „Obsługa Ustawienia dźwięku” (strona 33). Przed wykonaniem poniższych procedur należy zapoznać się z sekcją „Informacje o Korekcja czasu” (strona 38).

Element ustawień: Korekcja czasu

1 Aby wybrać tryb dokonywania regulacji, dotknij opcji [ms] lub [cm].

Przy każdym dotknięciu zmienia się przycisk ekranowy oraz tryb korekcji.



Tryb korekcji

ms: Regulacja opóźnienia.

cm: Regulacja pozycji odsłuchowej i odległości od każdego z głośników.

2 Dotknij przycisku [◀] lub [▶], aby wyregulować opóźnienie lub odległość dla każdego z głośników.

0,0msec do 9,9msec (0,1msec/krok)

0,0cm do 336,6cm (3,4cm/krok)

Wszystkie wartości ustawień głośników są regulowane w zakresie 15ms lub 510cm.

3 Aby zapisać wyregulowaną wartość ustawienia, dotknij i przytrzymaj opcję [Preset1], [Preset2] lub [Preset3] przez co najmniej 2 sekundy.

- Dotknij [Flat], aby ustawić wszystkie wartości na 0,0.
- Jeśli głośnik tylny ustawiony jest w pozycji „Off” (Wył.), nie można edytować ustawienia głośnika tylnego (patrz strona 38).
- Jeśli subwoofer ustawiony jest w pozycji „Off” (Wył.), nie można edytować ustawienia subwoofera (patrz strona 38).

Przywoływanie wartości Korekcja czasu

Przywoływanie uprzednio ustawionej wartości Korekcja czasu.

Na ekranie Korekcja czasu dotknij [Preset1], [Preset2], lub [Preset3].

Zostanie przywołane ustawienie zapisane w Programie.

Dostosowywanie ustawień przejścia (X-OVER)

Opcja [X-OVER] jest wybierana w menu Ustawienia dźwięku w kroku 3. Patrz sekcja „Obsługa Ustawienia dźwięku” (strona 33). Przed wykonaniem poniższych procedur należy zapoznać się z sekcją „Informacje na temat funkcji zwrotnicy” (strona 40).

Element ustawień: X-OVER (Zwrotnica)

1 Dotknij przycisku [Channel], aby wybrać kanał.

Przy każdorazowym dotknięciu, kanał zostaje zmieniony.



- Regulowany właśnie kanał wyświetla się na czerwono.

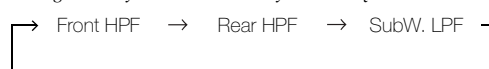

2 Dostosuj przejścia do własnych preferencji.

Wybieranie częstotliwości odcięcia

Dotknij przycisku [◀] lub [▶] w opcji „Freq.”, następnie wybierz częstotliwość odcięcia.

Zawartość ustawienia: 20 / 25 / 31,5 / 40 / 50 / 63 / 80 (ustawienie początkowe) / 100 / 125 / 160 / 200 Hz

Dostosowywanie zbocza sygnału

Dotknij przycisku [◀] lub [▶] w opcji „Slope”, a następnie dostosuj zbocze sygnału filtra HPF lub LPF.

Zawartość ustawienia: 0 (ustawienie początkowe) / 6 / 12 / 18 / 24 dB/oct

Dostosowywanie poziomu

Dotknij przycisku [▼] lub [▲] w opcji „Level”, a następnie dostosuj poziom filtra HPF lub LPF.

Zawartość ustawienia: -12 do 0 dB (ustawienie początkowe: 0)

3 Powtórz kroki 1 i 2, aby dostosować inne kanały.

4 Aby zapisać wyregulowaną wartość ustawienia, dotknij i przytrzymaj opcję [Preset1], [Preset2] lub [Preset3] przez co najmniej 2 sekundy.

- Dotknij opcji [Flat], aby wyzerować wszystkie wartości.
- Jeśli głośnik tylny ustawiony jest w pozycji „Off” (Wył.), nie można edytować ustawienia głośnika tylnego (patrz strona 38).
- Jeśli subwoofer ustawiony jest w pozycji „Off” (Wył.), nie można edytować ustawienia subwoofera (patrz strona 38).
- Podczas ustawiania punktów przejścia X-OVER należy uwzględnić pasmo przenoszenia podłączonych głośników.

Przywoływanie ustawionej wartości X-OVER

Przywoływanie uprzednio ustawionej wartości X-OVER.

Na ekranie X-OVER dotknij [Preset1], [Preset2], lub [Preset3].

Zostanie przywołane ustawienie zapisane w Programie.

Dostosowywanie krzywej korektora parametrycznego (Korektor parametryczny)

Opcja [Korektor parametryczny] jest wybierana w menu Ustawienia dźwięku w kroku 3. Patrz sekcja „Obsługa Ustawienia dźwięku” (strona 33).

Ustawienia korektora można zmodyfikować w celu dostosowania krzywej sygnału przenoszenia do własnych preferencji.

Element ustawień: Korektor parametryczny

1 Dostosuj ustawienia Korektor parametryczny do własnych preferencji.



Dostosowywanie pasma

Dotknij przycisku [Band], aby wybrać ustawiane pasmo.

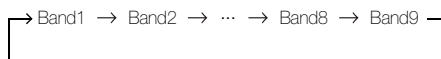

- Pasma można wybrać bezpośrednio za pomocą dotknięcia ekranu.

Dostosowywanie częstotliwości

Dotknij przycisku [◀] lub [▶] opcji „Freq.,” aby dostosować częstotliwość dla wybranego pasma.

Dostępne pasma częstotliwości: 20 Hz do 20 kHz (w krokach co 1/3 oktawy)

- Band1: 20 Hz~100 Hz (63 Hz)
- Band2: 63 Hz~315 Hz (125 Hz)
- Band3: 125 Hz~500 Hz (250 Hz)
- Band4: 250 Hz~1 kHz (500 Hz)
- Band5: 500 Hz~2 kHz (1 kHz)
- Band6: 1 kHz~4 kHz (2 kHz)
- Band7: 2 kHz~7,2 kHz (4 kHz)
- Band8: 5,8 kHz~12 kHz (8 kHz)
- Band9: 9 kHz~20 kHz (16 kHz)

Dostosowywanie poziomu

Dla opcji „Level” dotknij przycisku [▼] lub [▲], po czym wyreguluj wartość poziomu wybranego pasma.

Zawartość ustawienia: -7 do +7 (ustawienie początkowe: 0)

Ustawianie szerokości pasma

Dla opcji „Q Adjust” dotknij przycisku [◀] lub [▶], aby wybrać szerokość pasma.

Zawartość ustawienia: 1 (ustawienie początkowe) / 2 / 3

2 Aby dostosować inne pasmo, należy powtórzyć krok 1 i dostosować wszystkie pasma.

3 Aby zapisać wyregulowaną wartość ustawienia, dotknij i przytrzymaj opcję [Preset1], [Preset2] lub [Preset3] przez co najmniej 2 sekundy.

- Ustawienia przekraczające częstotliwość sąsiadujących pasm nie są dostępne.
- Podczas ustawiania Korektor parametryczny należy uwzględnić pasmo przenoszenia podłączonych głośników.
- Po wybraniu ustawień korektora parametrycznego ustawienia EQ Presets stają się nieaktywne.
- Gdy ustawiona jest opcja EQ Presets, zmieniane są również powiązane ustawienia opcji Korektor parametryczny. Regulowana wartość Band2 korektora parametrycznego jest powiązana z wartością ustawienia Bass, zaś wartość Band8 jest powiązana z ustawieniem Treble. Zalecamy uprzednie zapisanie ustawień Korektor parametryczny w pamięci.
- Dotknij opcji [Flat], aby wyzerować wszystkie wartości.
- Ustawienie Korektor parametryczny można konfigurować gdy opcja Wychodzie jest ustawiona na „Off”.

Przywoływanie ustawionej wartości Korektor parametryczny

Przywoływanie uprzednio ustawionej wartości Korektor parametryczny.

Na ekranie Korektor parametryczny dotknij [Preset1], [Preset2], lub [Preset3].

Zostanie przywołane ustawienie zapisane w Programie.

Inne ustawienie

Opcja [Other] jest wybierana w menu Ustawienia dźwięku w kroku 3. Patrz sekcja „Obsługa Ustawienia dźwięku” (strona 33).

Ustawianie głośności

Można zmienić głośność dźwięku wydobywającego się po naciśnięciu przycisku.

Element ustawień: Głośność → Informacja zwrotna o dźwięku
Zawartość ustawienia: 0 do 7 (ustawienie początkowe: 5)

Konfiguracja poziomu dźwięku dla każdego źródła

Element ustawień: Regulacja głośności źródła → Radio / DVD / CD / Kompresja mediów / iPod Music / iPod Video / AUX / Bluetooth Audio

Zawartość ustawienia: -14 do +14 (ustawienie początkowe: 0)

- Źródła, dla których można dokonać ustawień, różnią się w zależności od podłączonego urządzenia i ustawień.

Pozycja tylnych głośników

Głośniki tylne można ustawić na „Off”.

Element ustawień: Rear Speaker
Zawartość ustawienia: On (Wł.) (ustawienie początkowe) / Off (Wył.)

Włączanie i wyłączanie Subwoofer

Jeśli do urządzenia podłączony jest opcjonalny subwoofer, należy wykonać następujące ustawienia.

Element ustawień: Subwoofer
Zawartość ustawienia: On (Wł.) / Off (Wył.) (ustawienie początkowe)

Ustawianie fazy Subwoofer

Fazę wyjścia Subwoofer można przełączyć między ustawieniami Subwoofer Normal (0°) (Subwoofer - normalnie (0°)) lub Subwoofer Reverse (180°) (Subwoofer - odwrócone (180°)).

Element ustawień: Subwoofer Phase
Zawartość ustawienia: 0° / 180° (ustawienie początkowe: 0°)

- Jeśli Subwoofer ustawiony jest w pozycji „Off”, nie można wykonać ustawienia.

Ustawianie opcji Defeat

Opcja [Defeat] jest wybierana w menu Ustawienia dźwięku w kroku 3. Patrz sekcja „Obsługa Ustawienia dźwięku” (strona 33). Jeśli opcja Defeat ustawiona jest w pozycji „On”, funkcje MX, EQ Presets oraz Korektor parametryczny są wyłączone. Wyłącza to wszelkie ustawienia jakich dokonano dla powyższych funkcji.

Element ustawień: Defeat
Zawartość ustawienia: Off (Wył.) (ustawienie początkowe) / On (Wł.)

- Po ustawieniu opcji Defeat na „ON”, nie można zmieniać opcji Odgłos pracy samochodu/MX (Media Xpander)/EQ Presets/Korektor parametryczny.

- Ustawienie opcji Defeat jest zmieniane na „OFF”, jeśli w ustawieniu BASS ENGINE SQ opcji Quick Sound wybrano „ON”.

Informacje o Korekcja czasu

Z powodu złożonego rozmieszczenia głośników odległość między słuchaczem a głośnikami może się znacznie różnić w zależności od samochodu. Ta różnica odległości między głośnikami a słuchaczem tworzy przesunięcie obrazu dźwiękowego i charakterystykę częstotliwości. Jest to spowodowane opóźnieniem w docieraniu dźwięku do prawego i lewego ucha słuchacza.

Aby zniwelować to zjawisko, urządzenie to może opóźnić przesłanie sygnału audio do głośników znajdujących się najbliżej słuchacza. Daje to wrażenie zwiększenia odległości do tych głośników. Słuchacz znajduje się w jednakowej odległości między lewymi a prawymi głośnikami, co umożliwia uzyskanie optymalnej sceny muzycznej.

Ustawienia wybierane są dla każdego głośnika w krokach co 3,4 cm.

Przykład 1. Pozycja odsłuchowa: przednie lewe siedzenie

Należy ustawić niską wartość Korekcja czasu dla lewego przedniego głośnika, a dla tylnego prawego głośnika — zero lub niską wartość.

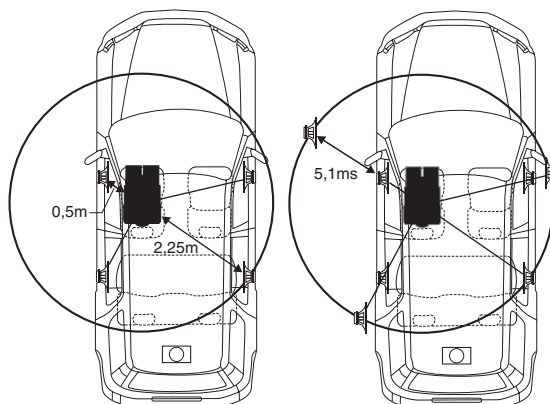

Dźwięk nie jest zrównoważony, ponieważ odległość między pozycją odsłuchową a poszczególnymi głośnikami jest różna. Różnica odległości między przednim lewym a tylnym prawym głośnikiem wynosi 1,75 m.

W tym przykładzie obliczymy wartość Korekcja czasu dla przedniego lewego głośnika przedstawionego na rysunku powyżej.

Warunki:

Najdalszy głośnik – pozycja odsłuchowa: 2,25 m

Przedni lewy głośnik – pozycja odsłuchowa: 0,5 m

Obliczenie: $L = 2,25 \text{ m} - 0,5 \text{ m} = 1,75 \text{ m}$

Korekcja czasu = $1,75 \div 343^{*1} \times 1\,000 = 5,1 \text{ (ms)}$

**1 Prędkość dźwięku: 343 m/s w temperaturze 20°C*

Inaczej mówiąc ustawienie dla przedniego lewego głośnika Korekcja czasu o wartości 5,1 ms stwarza wrażenie, że jego odległość od słuchacza jest taka sama jak w przypadku najdalszego głośnika.

Korekcja czasu eliminuje różnicę w czasie wymaganym na dotarcie dźwięku do pozycji odsłuchowej.

Opóźnienie dla przedniego lewego głośnika jest skorygowane o 5,1 ms, więc dźwięk z tego głośnika dociera do pozycji odsłuchowej w tym samym czasie, co dźwięk z pozostałych głośników.

Przykład 2. Pozycja odsłuchowa: wszystkie siedzenia

Należy ustawić prawie taką samą wartość Korekcja czasu dla każdego głośnika.

1 Usiądź w pozycji odsłuchowej (miejsce kierowcy itd.) i zmierz odległość (w metrach) między głową a poszczególnymi głośnikami.

2 Oblicz różnice wartości korekcji odległości od najdalszego głośnika i innych głośników.

$L = (\text{odległość do najdalszego głośnika}) - (\text{odległość do pozostałych głośników})$

Poniżej przedstawiono wartości Korekcja czasu dla poszczególnych głośników. Ustawienie tych wartości powoduje, że dźwięk dociera do pozycji odsłuchowych w tym samym momencie, co dźwięk z pozostałych głośników.

Lista wartości Korekcja czasu

Różnica czasu (ms)	Odległość (cm)	Odległość (cale)	Różnica czasu (ms)	Odległość (cm)	Odległość (cale)
0,0	0,0	0,0	5,1	173,4	68,3
0,1	3,4	1,3	5,2	176,8	69,7
0,2	6,8	2,7	5,3	180,2	71,0
0,3	10,2	4,0	5,4	183,6	72,4
0,4	13,6	5,4	5,5	187,0	73,7
0,5	17,0	6,7	5,6	190,4	75,0
0,6	20,4	8,0	5,7	193,8	76,4
0,7	23,8	9,4	5,8	197,2	77,7
0,8	27,2	10,7	5,9	200,6	79,1
0,9	30,6	12,1	6,0	204,0	80,4
1,0	34,0	13,4	6,1	207,4	81,7
1,1	37,4	14,7	6,2	210,8	83,1
1,2	40,8	16,1	6,3	214,2	84,4
1,3	44,2	17,4	6,4	217,6	85,8
1,4	47,6	18,8	6,5	221,0	87,1
1,5	51,0	20,1	6,6	224,4	88,4
1,6	54,4	21,4	6,7	227,8	89,8
1,7	57,8	22,8	6,8	231,2	91,1
1,8	61,2	24,1	6,9	234,6	92,5
1,9	64,6	25,5	7,0	238,0	93,8
2,0	68,0	26,8	7,1	241,4	95,1
2,1	71,4	28,1	7,2	244,8	96,5
2,2	74,8	29,5	7,3	248,2	97,8
2,3	78,2	30,8	7,4	251,6	99,2
2,4	81,6	32,2	7,5	255,0	100,5
2,5	85,0	33,5	7,6	258,4	101,8
2,6	88,4	34,8	7,7	261,8	103,2
2,7	91,8	36,2	7,8	265,2	104,5
2,8	95,2	37,5	7,9	268,6	105,9
2,9	98,6	38,9	8,0	272,0	107,2
3,0	102,0	40,2	8,1	275,4	108,5
3,1	105,4	41,5	8,2	278,8	109,9
3,2	108,8	42,9	8,3	282,2	111,2
3,3	112,2	44,2	8,4	285,6	112,6
3,4	115,6	45,6	8,5	289,0	113,9
3,5	119,0	46,9	8,6	292,4	115,2
3,6	122,4	48,2	8,7	295,8	116,6
3,7	125,8	49,6	8,8	299,2	117,9
3,8	129,2	50,9	8,9	302,6	119,3
3,9	132,6	52,3	9,0	306,0	120,6
4,0	136,0	53,6	9,1	309,4	121,9
4,1	139,4	54,9	9,2	312,8	123,3
4,2	142,8	56,3	9,3	316,2	124,6
4,3	146,2	57,6	9,4	319,6	126,0
4,4	149,6	59,0	9,5	323,0	127,3
4,5	153,0	60,3	9,6	326,4	128,6
4,6	156,4	61,6	9,7	329,8	130,0
4,7	159,8	63,0	9,8	333,2	131,3
4,8	163,2	64,3	9,9	336,6	132,7
4,9	166,6	65,7			
5,0	170,0	67,0			

Informacje na temat funkcji zwrotnicy

Zwrotnica (X-OVER):

To urządzenie wyposażone jest w aktywną zwrotnicę. Zwrotnica ogranicza częstotliwości wysyłane do wyjść. Każdy kanał sterowany jest niezależnie. Dlatego każda para głośników może odtwarzać optymalne dla niej częstotliwości. Zwrotnica ustawia także filtr górnoprzepustowy (HPF) lub filtr dolnoprzepustowy (LPF) każdego pasma, a także zbcze sygnału (szybkość odtwarzania wysokich i niskich częstotliwości). Ustawienia należy określać, uwzględniając charakterystykę dźwiękową głośników. W zależności od głośników może nie być wymagane użycie pasywnej sieci. W przypadku braku pewności w tej kwestii należy skontaktować się z autoryzowanym przedstawicielem handlowym firmy Alpine.

	Częstotliwość odcięcia (w krokach co 1/3 oktawy)		Zbcze sygnału		Poziom
	HPF	LPF	HPF	LPF	
Subwoofer (LPF)	----	20 Hz–200 Hz	----	FLAT, -6, -12, -18, -24 dB/oct.	0 do -12 dB
Głośnik tylny (HPF)	20 Hz–200 Hz	----	FLAT, -6, -12, -18, -24 dB/oct.	----	0 do -12 dB
Głośnik przedni (HPF)	20 Hz–200 Hz	----	FLAT, -6, -12, -18, -24 dB/oct.	----	0 do -12 dB

Wysokie tony

Niskie tony

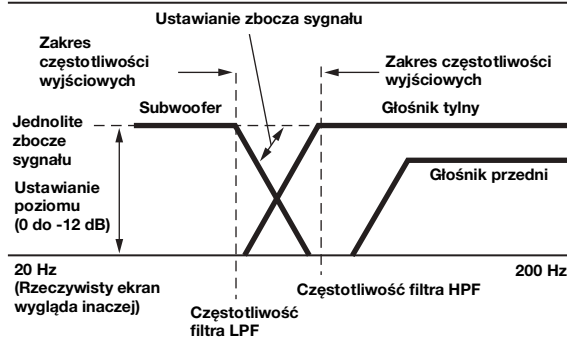

- Filtr górnoprzepustowy (HPF): Odcina niższe częstotliwości i przepuszcza wyższe częstotliwości.
- Filtr dolnoprzepustowy (LPF): Odcina wyższe częstotliwości i przepuszcza niższe częstotliwości.
- Zbcze sygnału: zmiana poziomu (w dB) dla zmiany częstotliwości jednej oktawy.
- Im wyższa jest wartość zbcza sygnału, tym bardziej strome jest zbcze sygnału.
- Aby pominąć filtr górno- i dolno przepustowy, należy ustawić zbcze sygnału na FLAT.
- Nie należy używać głośnika wysokotonowego bez filtra HPF ani ustawiać go na niską częstotliwość, ponieważ niskie częstotliwości mogą uszkodzić głośnik.

- Ustawienia należy określać z uwzględnieniem zalecanych częstotliwości zwrotnic podłączonych głośników. Należy określić zalecaną częstotliwość zwrotnic głośników. Ustawienie zakresu częstotliwości poza zalecaną wartość może spowodować uszkodzenie głośników.

Informacje o zalecanych częstotliwościach zwrotnic głośników firmy Alpine zawiera odpowiednia Instrukcja obsługi. Nie ponosimy odpowiedzialności za uszkodzenie lub nieprawidłowe działanie głośników spowodowane ustawieniem częstotliwości zwrotnic poza zalecanym zakresem.

Ustawienia źródła

Procedura Ustawienia źródła

Aby można było wyświetlić ekran trybu Source, musi być włączony hamulec postojowy. Próba wyświetlenia tego ekranu podczas jazdy spowoduje wyświetlenie ostrzeżenia – „Unable to operate while driving”.

Poniższe kroki od 1 do 5 są wspólne dla każdej „Elementy ustawień” funkcji Ustawienia źródła. Szczegółowe informacje zawierają poszczególne sekcje.

1 Dotknij przycisku [Setup] na banerze górnym.

Zostanie wyświetlony główny ekran Setup.

2 Dotknij przycisku [] (Źródło).

Zostanie wyświetlony ekran Ustawienia źródła.

3 Wybierz żądany element.



Elementy ustawień: *Dysk / Radio / AUX / Podłączenie aplikacji / RSE*

4 Dotknij przycisku [◀] lub [▶] itd., aby zmienić ustawienia danego elementu.

- Kiedy zostanie wyświetlone okno wyskakujące konfiguracji, dotknij symbolu [X], aby zamknąć okno po dokonaniu ustawień.

5 Dotknij przycisku [↶], aby powrócić do poprzedniego ekranu.

- Nie należy ustawiać kluczyka zapłonu w położeniu wyłączenia (OFF) bezpośrednio po zmianie ustawień źródła (gdy system automatycznie zapisuje dane). W przeciwnym wypadku ustawienia mogą nie zostać zmienione.

Ustawianie Dysk

Dotknij opcji [Dysk] w menu Ustawienia źródła w kroku 3. Patrz sekcja „Procedura Ustawienia źródła” (strona 41).

- **Ustawienia płyty DVD można dokonać w trybie DVD Video.**
- **Dotknij przycisku [Stop] przed dokonaniem ustawień płyty.**

Ustawianie języka menu

Możliwe jest ustawienie języka używanego w menu (menu tytułu itp.).

Element ustawień: *Język menu*

Zawartość ustawienia: *AUTO (ustawienie początkowe) / EN / JA / DE / ES / FR / IT / SV / RU / ZH*

- Wybranie opcji „AUTO” powoduje wyświetlenie menu w języku głównym.
- Skróty języków zawiera sekcja „Lista kodów języków” (strona 73).

Ustawianie języka dźwięku

Możliwe jest ustawienie języka dźwięku odtwarzanego w głośnikach.

Element ustawień: *Język dźwięku*

Zawartość ustawienia: *AUTO (ustawienie początkowe) / EN / JA / DE / ES / FR / IT / SV / RU / ZH*

- Wybranie opcji „AUTO” powoduje odtwarzanie dźwięku w języku głównym.
- Skróty języków zawiera sekcja „Lista kodów języków” (strona 73).

Ustawianie języka napisów

Możliwe jest ustawienie języka napisów wyświetlanych na ekranie.

Element ustawień: *Język napisów*

Zawartość ustawienia: *AUTO (ustawienie początkowe) / EN / JA / DE / ES / FR / IT / SV / RU / ZH*

- Wybranie opcji „AUTO” powoduje wyświetlenie napisów w języku głównym.
- Skróty języków zawiera sekcja „Lista kodów języków” (strona 73).

Zmiana ustawienia języka

Język menu DVD, ścieżki dźwiękowej i napisów można dostosować do własnych preferencji.

Po ustawieniu jest to język domyślny. Funkcja ta jest przydatna, jeżeli zawsze słuchany jest dźwięk na przykład w języku polskim. (Ustawienie języka nie jest uwzględniane w przypadku niektórych płyt. W takim przypadku język domyślny jest ustawiony fabrycznie.)

- Zmiana ustawień powoduje zastąpienie poprzednich ustawień. Przed wprowadzeniem zmian należy zapisać bieżące ustawienia.
- Aby tymczasowo zmienić język bieżącej płyty, należy to zrobić w menu płyty DVD lub za pomocą procedury podanej w sekcji „Przełączanie ścieżek audio” (strona 27).
- Jeżeli dana płyta nie będzie zawierać wybranego języka, zostanie ustawiony język domyślny płyty.

Odtwarzanie dźwięku w języku innym niż wyświetlony

- 1 Dotknij opcji [Kod języka menu DVD]. [Kod języka dźwięku] lub [Kod języka NAPISÓW].
Zostanie wyświetlony ekran klawiatury numerycznej.
 - 2 Wprowadź 4-cyfrowy numer języka.
Aby zobaczyć listę numerów języka, zapoznaj się z sekcją „Lista kodów języków” (strona 73).
 - 3 Dotknij przycisku [OK], aby zapamiętać numer.
- **Zawartość ustawienia zmienia się na „Other” po wprowadzeniu wybranego kodu języka.**

Zmiana ustawienia kodu kraju

Możliwe jest ustawienie kodu kraju, dla którego ma zostać wybrany poziom klasyfikacji (blokada kontroli).

Element ustawień: Kod kraju

Zawartość ustawienia: Auto / Other

- Auto:** Używany jest główny kod kraju.
- Other:** Zawartość ustawienia zmienia się na „Inny” po wprowadzeniu wybranego kodu kraju.
- **Zmiana ustawień powoduje zastąpienie poprzednich ustawień. Przed wprowadzeniem zmian należy zapisać bieżące ustawienia. Ustawienia są usuwane po odłączeniu akumulatora pojazdu.**

- 1 Dotknij opcji [Wprowadzanie kodu kraju].
- 2 Wprowadź 4-cyfrowy kod kraju.
Numery języków krajów zawiera sekcja „Lista kodów krajów” (strona 74).
- 3 Dotknij przycisku [OK], aby zapamiętać kod.

Ustawianie poziomu klasyfikacji (blokada kontroli)

Ta funkcja umożliwia ograniczenie wyświetlania filmów przez dzieci w nieodpowiednim wieku.

Element ustawień: Kontrola rodzicielska

- **Zmiana ustawień powoduje zastąpienie poprzednich ustawień. Przed wprowadzeniem zmian należy zapisać bieżące ustawienia. Pamięć jest czyszczona po odłączeniu akumulatora pojazdu.**
- **W przypadku płyt bez klasyfikacji odtwarzanie nie będzie ograniczone nawet po ustawieniu poziomu klasyfikacji.**
- **Aby odtworzyć płytę przy włączonej opcji blokady rodzicielskiej, jeżeli jej użycie jest aktualnie ograniczone, aby odtworzyć płytę, należy zmienić poziom klasyfikacji i kod kraju.**
- **Po wybraniu ustawienia klasyfikacji jest ono zapamiętywane do momentu zmiany. Aby umożliwić odtwarzanie płyt o wyższej klasyfikacji lub wyłączyć blokadę rodzicielską, należy zmienić ustawienie.**
- **Opcja blokady rodzicielskiej nie jest dostępna na wszystkich płytach. W przypadku braku pewności co do danej płyty, należy ją odtworzyć w celu sprawdzenia. Nie należy pozostawiać płyt w miejscu dostępnym dla dzieci, dla których nie są one odpowiednie.**

- 1 Dotknij opcji [Kontrola rodzicielska].
Zostanie wyświetlony ekran klawiatury numerycznej.
- 2 Wprowadź 4-cyfrowe hasło z klawiatury numerycznej.
Początkowy numer to 0000. Wprowadzane cyfry wyświetlane są jako „*“.
- 3 Dotknij przycisku [OK], aby zapamiętać numer.
Zostanie wyświetlony ekran Parental.

Ustawianie poziomu klasyfikacji opcji PARENTAL

- 4 Dotknij opcji [Kontrola rodzicielska].
- 5 Dotknij przycisku „◀” w „▶”, aby wybrać opcję „On”.
Wybierz opcję „Off”, aby wyłączyć blokadę rodzicielską, jeżeli nie chcesz ustawić poziomu klasyfikacji.
- 6 Dotknij przycisku [X], aby powrócić do poprzedniego ekranu.
- 7 Dotknij opcji [Poziom kontroli rodzicielskiej].
- 8 Dotknij przycisku [◀] lub [▶], aby wybrać poziom klasyfikacji (1 do 8).
Im niższa jest cyfra tym wyższy jest poziom ograniczenia.
- 9 Dotknij przycisku [X], aby powrócić do poprzedniego ekranu.

Zmiana hasła

- 1 Dotknij opcji [Zmiana hasła].
Zostanie wyświetlony ekran klawiatury numerycznej.
 - 2 Dotknij ekranu wprowadzania, aby wprowadzić 4-cyfrowe hasło.
- **Zapisany numer należy przechowywać w bezpiecznym miejscu na wypadek jego zapomnienia.**
- 3 Dotknij przycisku [OK], aby zapamiętać numer.
 - 4 Dotknij przycisku [↩], aby powrócić do poprzedniego ekranu.

Tymczasowa zmiana poziomu klasyfikacji

W celu odtworzenia niektórych płyt może być wymagana zmiana poziomu klasyfikacji wybranego w ustawieniach domyślnych. W tym przypadku pojawi się komunikat „Zmienić poziom kontroli rodzicielskiej?” [OK] [Kasuj].

Jeżeli ekran ten zostanie wyświetlony, należy zmienić poziom następujący sposób:

- **Aby zmienić poziom blokady rodzicielskiej i odtworzyć, dotknij przycisku [OK].**

Po dotknięciu przycisku [OK] zostanie wyświetlony ekran klawiatury numerycznej. Wprowadź 4-cyfrowe hasło ustawione zgodnie z opisem w sekcji „Ustawianie poziomu klasyfikacji (blokada kontroli)”, a następnie dotknij przycisku [OK].

- **Aby odtworzyć płytę bez zmiany poziomu kontroli rodzicielskiej, dotknij przycisku [Kasuj].**
(Dotknięcie przycisku [Kasuj] spowoduje odtwarzanie przy poziomie klasyfikacji ustawionym zgodnie z opisem w sekcji „Ustawianie poziomu klasyfikacji (blokada kontroli)”).

Ustawianie trybu ekranu telewizyjnego

Poniższa procedura umożliwia dopasowanie ustawień wyświetlanego obrazu do typu używanego monitora telewizyjnego (tylnego).

Jeżeli monitor tylny nie jest podłączony, ustawienie ekranu to 16:9.

Element ustawień: Ekran TV

Zawartość ustawienia: 4:3LB / 4:3PS / 16:9 (ustawienie początkowe)

- **W przypadku niektórych płyt obraz o ustawionej wielkości może nie być wyświetlany. (Szczegółowe informacje znajdują się na opakowaniu płyty.)**

4:3 LETTER BOX:

Ustawienie to należy wybrać w przypadku podłączenia standardowego monitora rozmiaru 4:3 (standardowy współczynnik proporcji obrazu telewizyjnego). Na górze i na dole ekranu mogą być widoczne czarne pasy (w przypadku odtwarzania filmu z obrazem o wielkości 16:9). Szerokość tych pasów zależy od pierwotnego współczynnika proporcji kinowej wersji filmu.



4:3 PAN-SCAN:

Ustawienie to należy wybrać w przypadku podłączenia standardowego monitora rozmiaru 4:3. Obraz będzie wyświetlany na całym ekranie. Jednak z powodu niedopasowania współczynnika proporcji, niektóre części obrazu po lewej i po prawej stronie nie będą widoczne (w przypadku odtwarzania filmu z obrazem o wielkości 16:9).



16:9 WIDE:

Ustawienie to należy wybrać w przypadku podłączenia panoramicznego ekranu telewizyjnego. Jest to ustawienie fabryczne.



Ustawianie Radia

Opcja **[Radio]** jest wybierana w menu Ustawienia źródła w kroku 3. Patrz sekcja „Procedura Ustawienia źródła” (strona 41).

Ustawienie Szukanie PI

Element ustawień: Szukanie PI

Zawartość ustawienia: Auto (Automatycznie) / Off (Wył.)
(ustawienie początkowe)

Odbieranie informacji ze stacji Lokalne RDS (Lokalne)

Wybranie opcji Off powoduje, że urządzenie automatycznie odbiera dane RDS ze stacji lokalnej.

Element ustawień: Lokalne RDS

Zawartość ustawienia: On (Wł.) (ustawienie początkowe) / Off (Wył.)

Przełączanie języka funkcji PTY (Programme Type)

Element ustawień: Język PTY

Zawartość ustawienia: English (ustawienie początkowe) / Spanish / French / Italian / German / Portuguese / Swedish / Finnish / Russian / Dutch / Norwegian / Danish

Ustawianie odbioru sygnału PTY31 (Emergency Broadcast)

Odbieranie sygnału PTY31 (komunikat alarmowy) można ustawić na On (Wł.)/Off (Wył.).

Element ustawień: PTY31

Zawartość ustawienia: On (Wł.) (ustawienie początkowe) / Off (Wył.)

- Jeżeli odbieranie sygnału PTY31 jest ustawione na „On”, urządzenie automatycznie przełącza się na komunikat alarmowy po rozpoczęciu jego nadawania i przerywa aktualnie słuchany program.
- Podczas odbioru sygnału PTY31 wyświetlany jest napis „Alarm”.

Ustawianie jakości dźwięku TUNERA (FM) (Tuner Condition)

To urządzenie umożliwia ustawienie preferowanej jakości dźwięku dla źródła radia FM.

Element ustawień: Ustawienia tunera FM

Zawartość ustawienia: Normal (Normalny) (ustawienie początkowe) / HiFi / Stable (Stabilny)

Normal:	Ustawienie standardowe
HiFi:	Ustawienie wysokiej jakości
Stable:	Kontrola zakłóceń

- Zakłócenia mogą być bardziej zauważalne w przypadku ustawienia HiFi, co jest zależne od stanu odbioru sygnału. W takim przypadku zaleca się wybranie ustawienia Normal.

Ustawianie AUX

Opcja [AUX] jest wybierana w menu Ustawienia źródła w kroku 3. Patrz sekcja „Procedura Ustawienia źródła” (strona 41).

Ustawianie trybu AUX

Połączenie z zewnętrznymi urządzeniami wejścia możliwe jest za pomocą złącza iPod VIDEO. Potrzebny do tego jest opcjonalny kabel adaptera (standardowe złącze RCA do wtyczki mini-fono 3,5 lub 3,5 do wtyczki mini fono 3,5).

Wideo można też odtwarzać kiedy podłączony jest opcjonalny kabel AV (4-bolcowa wtyczka mini AV do 3-RCA).

Element ustawień: AUX In

Zawartość ustawienia: iPod Video (ustawienie początkowe) / AUX

- iPod Video: Należy ustawić, gdy podłączono do urządzenia iPod lub iPhone.
- AUX: Należy ustawić gdy podłączono do zewnętrznego urządzenia wejścia.

■ Użycie 4-bolcowej wtyczki mini AV

Do urządzenia pasuje następujący układ styków 4-bolcowej wtyczki mini AV:

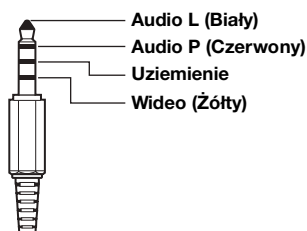

- Przed użyciem produktu należy dokładnie sprawdzić układ styków. W zależności od kabla, może nie być obrazu i/lub dźwięku.

Ustawianie nazwy podstawowej urządzenia AUX (Ustawienia AUX)

Ustawienie jest dostępne, jeśli opcja AUX In jest ustawiona na „AUX”.

Element ustawień: Nazwa główna

Zawartość ustawienia: AUX (ustawienie początkowe) / DVD / GAME / EXT.DVD / DVD-CHG. / DVB-T / TV / USB-PLAYER / DAB

- Jeśli podłączony jest tuner DVB-T lub USB-PLAYER (sprzedawane osobno), można go użyć w celu podłączenia jeszcze jednego urządzenia wejścia z zewnątrz. Ustawienie Nazwa dodatkowa umożliwia zmianę wyświetlanej nazwy trybu urządzenia.

Ustawianie nazwy dodatkowej urządzenia AUX

Nazwę dodatkową można ustawić tylko w przypadku, gdy nazwa główna jest ustawiona na „DVB-T” lub „USB PLAYER”.

Element ustawień: Nazwa dodatkowa

Zawartość ustawienia: OFF (ustawienie początkowe) / AUX-2 / DVD / GAME / EXT.DVD / DVD-CHG / DVB-T*¹ / TV / USB-PLAYER*² / DAB

- Zamiast nazwy trybu AUX wyświetlana jest wybrana nazwa źródła.

*¹ Jeśli Nazwa główna to DVB-T, DVB-T nie będzie wyświetlane jako opcja Nazwa dodatkowa.

*² Jeśli Nazwa główna to USB-PLAYER, USB-PLAYER nie będzie wyświetlane jako opcja Nazwa dodatkowa.

Ustawianie obsługi za pomocą funkcji Direct Touch

Jeśli wybrano DVB-T jako nazwę główną lub Nazwa dodatkowa, ustawienie to jest dostępne.

Element ustawień: DirectTouch

Zawartość ustawienia: On (Wł.) (ustawienie początkowe) / Off (Wyt.)

- On: Obsługa za pomocą funkcji Direct Touch dostępna jest na ekranie DVB-T.
- Off: Obsługa za pomocą funkcji Direct Touch nie jest dostępna na ekranie DVB-T.

Przełączanie systemu sygnału źródła obrazu

Po wybraniu opcji „On” zgodnie z opisem w sekcji „Ustawianie trybu AUX” można dostosować to ustawienie. Typ wejścia wideo można zmienić.

Element ustawień: Sygnał

Zawartość ustawienia: Auto (Automatycznie) (ustawienie początkowe) / NTSC / PAL

- Auto: Typ sygnału wejściowego wideo (NTSC lub PAL) zostanie wybrany automatycznie.
- NTSC/PAL: Wybierz ręcznie typ sygnału wejściowego wideo.

Ustawianie metody podłączenie aplikacji

Opcja [Podłączenie aplikacji] jest wybierana w menu Ustawienia źródła w kroku 3. Patrz sekcja „Procedura Ustawienia źródła” (strona 41).

Jeśli podłączono telefon iPhone, ustaw opcję ALPINE APP na USB. Jeśli skojarzono telefon z systemem Android, wybierz ustawienie BLUETOOTH.

Element ustawienia: Podłączenie aplikacji

Zawartość ustawienia: None / USB (iPhone) (ustawienie początkowe) / Bluetooth (Android)

- None: Nie podłączono żadnego telefonu typu smartphone.
- USB (iPhone): Po podłączeniu do portu USB ME-W585BT telefonu iPhone można zaprogramować parametry strojenia dźwięku urządzenia lub komunikować się z usługą SNS.
- Bluetooth (Android): Ustaw tę opcję, jeśli z urządzeniem skojarzono telefon z systemem Android, używając technologii BLUETOOTH. Można wtedy programować parametry strojenia dźwięku urządzenia lub komunikować się z usługą SNS.

- Po wprowadzeniu tego ustawienia wyłącz zapiłon (ACC OFF) i włącz go ponownie (ACC ON).
- Aby funkcja działała prawidłowo, przed nawiązaniem połączenia należy zainstalować w telefonie odpowiednie aplikacje. Szczegółowe informacje można znaleźć u dystrybutora firmy Alpine lub w witrynie firmy Alpine.
- Funkcja jest obsługiwana tylko przez telefon iPhone i określone telefony z systemem Android.

Ustawienie RSE

Opcja [RSE] jest wybierana w menu Ustawienia źródła w kroku 3. Patrz sekcja „Procedura Ustawienia źródła” (strona 41).

Konfigurowanie systemu rozrywki dla siedzenia tylnego (RSE)

Na monitorze tylny można wyświetlać wideo.

Element ustawień: RSE

Zawartość ustawienia: Off (Wyt.) (ustawienie początkowe) / On (Wł.)

Ustawienia BLUETOOTH

W urządzeniu jest zawsze dostępna funkcja BLUETOOTH. Możesz więc w każdej chwili wyszukać urządzenia BLUETOOTH umożliwiające skojarzenie.

Obsługa funkcji Ustawienia BLUETOOTH

Aby można było wyświetlić ekran Konfiguracja, musi być zaciągnięty hamulec postojowy. Próba wyświetlenia tego ekranu podczas jazdy spowoduje wyświetlenie ostrzeżenia – „Unable to operate while driving”.

Poniższe kroki od 1 do 5 są wspólne dla każdej „Element ustawień” funkcji Ustawienia BLUETOOTH. Szczegółowe informacje zawierają poszczególne sekcje.

- 1 **Dotknij przycisku [Setup] na banerze górnym.**
Zostanie wyświetlony główny ekran Setup.
- 2 **Dotknij przycisku  (BLUETOOTH).**
Zostanie wyświetlony ekran Ustawienia BLUETOOTH.
- 3 **Wybierz żądany element.**



Element ustawień: *Informacje Bluetooth / Ustaw urządzenie Bluetooth / Zmiana kodu / Głośnik telefonu / Głośność słuchawki / Głośność mikrofonu / Głośność połączenia / Kasuj spis połączeń / Pobierz listę kontaktów*

- 4 **Dotknij przycisku [◀] lub [▶] itd., aby zmienić ustawienia danego elementu.**
 - *Kiedy zostanie wyświetlone okno wyskakujące konfiguracji, dotknij symbolu [X], aby zamknąć okno po dokonaniu ustawień.*
- 5 **Dotknij przycisku [, aby powrócić do poprzedniego ekranu.**
 - *Nie należy ustawiać kluczyka zapłonu w położeniu wyłączenia (OFF) bezpośrednio po zmianie funkcji Ustawienia BLUETOOTH (gdy system automatycznie zapisuje dane). W przeciwnym wypadku ustawienia mogą nie zostać zmienione.*

Wyświetlanie informacji BLUETOOTH

Opcja [Informacje Bluetooth] jest wybierana w menu Ustawienia BLUETOOTH w kroku 3. Patrz sekcja „Obsługa funkcji Ustawienia BLUETOOTH” (strona 45). Można wyświetlić nazwę urządzenia BLUETOOTH i adres tego urządzenia.

Element ustawień: *Informacje Bluetooth*

Rejestrowanie urządzenia BLUETOOTH

Opcja [Ustaw urządzenie Bluetooth] jest wybierana w menu Ustawienia BLUETOOTH w kroku 3.

Patrz sekcja „Obsługa funkcji Ustawienia BLUETOOTH” (strona 45).

Urządzenie BLUETOOTH zostaje użyte, kiedy urządzenie zgodne ze standardem BLUETOOTH zostanie wyszukane i połączone z poziomym tego urządzenia, lub kiedy zostanie zarejestrowane nowe urządzenie zgodne ze standardem BLUETOOTH.

- 1 **Dotknij przycisku [Ustaw urządzenie Bluetooth].**
- 2 **Dotknij przycisku [Search] dla pozycji „No Device”.**
- 3 **Dla urządzenia z listy, które chcesz podłączyć, dotknij opcji [Audio], [Hands-free] lub [Both].**
 - Audio: Ustawia do użytku jako urządzenie audio.
 - Hands-free: Ustawia do użytku jako zestaw głośnomówiący.
 - Both: Ustawia do użytku jako zarówno urządzenie audio, jak i zestaw głośnomówiący.
- 4 **Po zakończeniu rejestracji urządzenia, pojawia się komunikat, a urządzenie powraca do trybu normalnego.**

- *Proces rejestracji BLUETOOTH różni się w zależności od wersji urządzenia i mechanizmu SSP (Simple Secure Pairing – Bezpieczne i Łatwe Parowanie). Jeśli na urządzeniu pojawi się składający się z 4 lub 6 znaków kod urządzenia, należy wprowadzić kod za pomocą urządzenia zgodnego ze standardem BLUETOOTH.*
- *Jeśli w urządzeniu wyświetlił się klucz złożony z 6 znaków, upewnij się, że ten sam klucz wyświetla się na urządzeniu zgodnym ze standardem BLUETOOTH, po czym dotknij opcji „Yes”.*
- *Jeśli zarejestrowano już 3 urządzenia, nie można zarejestrować czwartego urządzenia. Aby zarejestrować kolejne urządzenie, trzeba najpierw usunąć jedno z urządzeń zarejestrowanych w pozycjach 1-3.*

Konfigurowanie urządzenia BLUETOOTH

Wybierz jedno z 3 sparowanych i wcześniej zarejestrowanych urządzeń zgodnych ze standardem BLUETOOTH.

- 1 **Dotknij przycisku [Ustaw urządzenie Bluetooth].**
- 2 **Dla urządzenia z listy Sparowanych urządzeń, które chcesz podłączyć, dotknij [Audio] lub [Hands-free].**

Usuwanie urządzenia BLUETOOTH z listy

Informacje wcześniej połączonych urządzeń zgodnych ze standardem BLUETOOTH można usunąć.

- 1 **Dotknij przycisku [Ustaw urządzenie Bluetooth].**
- 2 **Dotknij przycisku [Delete] dla urządzenia zgodnego ze standardem BLUETOOTH, które ma zostać usunięte z listy Sparowanych urządzeń.**
- 3 **Dotknij [OK].**
 - *Dotknięcie przycisku [Kasuj] spowoduje anulowanie ustawienia.*

Ustawianie kodu

Opcja [**Zmiana kodu**] jest wybierana w menu Ustawienia BLUETOOTH w kroku 3.

Patrz sekcja „Obsługa funkcji Ustawienia BLUETOOTH” (strona 45).

Można ustawić kod łączenia z urządzeniem zgodnym ze standardem BLUETOOTH.

Element ustawień: Zmiana kodu

1 Dotknij opcji [**Zmiana kodu**].

Zostanie wyświetlony ekran klawiatury numerycznej.

2 Wprowadź 4-cyfrowy kod, po czym dotknij [Enter].

- *Początkowy numer to 0000.*
- *Szczegółowe informacje o tym, jak wprowadzać cyfry na klawiaturze numerycznej zawarto w sekcji „Obsługa klawiatury numerycznej” (strona 24).*

Wybieranie głośnika wyjścia

Opcja [**Głośnik telefonu**] jest wybierana w menu Ustawienia BLUETOOTH w kroku 3.

Patrz sekcja „Obsługa funkcji Ustawienia BLUETOOTH” (strona 45).

Można wybrać przez który głośnik pojazdu ma być odtwarzany dźwięk z telefonu.

Element ustawień: Głośnik telefonu

Zawartość ustawienia: ALL (ustawienie początkowe) / FRONT L / FRONT R / FRONT LR

ALL:	Dźwięk jest odtwarzany przez wszystkie głośniki w pojeździe.
FRONT L:	Dźwięk jest odtwarzany tylko przez przedni lewy głośnik.
FRONT R:	Dźwięk jest odtwarzany tylko przez przedni prawy głośnik.
FRONT LR:	Dźwięk jest odtwarzany przez przedni lewy i przedni prawy głośnik.

- *Wartości ustawienia nie można zmienić podczas połączenia telefonicznego. Ustawienie należy dostosować przed nawiązaniem połączenia.*

Regulacja Głośność połączenia

Opcja [**Głośność połączenia**] jest wybierana w menu Ustawienia BLUETOOTH w kroku 3.

Patrz sekcja „Obsługa funkcji Ustawienia BLUETOOTH” (strona 45).

Można dostosować głośność połączeń przychodzących podczas telefonowania.

Element ustawień: Głośność połączenia

Zawartość ustawienia: 1 do 11 (ustawienie początkowe: 5)

Regulacja Głośność przekaźnika

Opcja [**Głośność przekaźnika**] jest wybierana w menu Ustawienia BLUETOOTH w kroku 3.

Patrz sekcja „Obsługa funkcji Ustawienia BLUETOOTH” (strona 45).

Można dostosować głośność połączeń wychodzących podczas telefonowania.

Element ustawień: Głośność przekaźnika

Zawartość ustawienia: 1 do 11 (ustawienie początkowe: 5)

Regulacja Głośność słuchawki

Opcja [**Głośność słuchawki**] jest wybierana w menu Ustawienia BLUETOOTH w kroku 3.

Patrz sekcja „Obsługa funkcji Ustawienia BLUETOOTH” (strona 45).

Można dostosować głośność połączeń przychodzących.

Element ustawień: Głośność słuchawki

Zawartość ustawienia: 1 do 11 (ustawienie początkowe: 5)

Usuwanie wszystkich spisów połączeń

Opcja [**Kasuj spis połączeń**] jest wybierana w menu Ustawienia BLUETOOTH w kroku 3.

Patrz sekcja „Obsługa funkcji Ustawienia BLUETOOTH” (strona 45).

Następuje usunięcie spisu połączeń wybieranych, odebranych i nieodebranych.

Element ustawień: *Kasuj spis połączeń*

1 Dotknij opcji [**Kasuj spis połączeń**].

Zostanie wyświetlony ekran potwierdzenia.

- *Opcja jest dostępna w przypadku braku historii.*

2 Dotknij [OK].

Wszystkie spisy połączeń zostają usunięte.

Zmiana kolejności listy książki telefonicznej

Opcja [**Pobierz listę kontaktów**] jest wybierana w menu Ustawienia BLUETOOTH w kroku 3. Patrz sekcja „Obsługa funkcji Ustawienia BLUETOOTH” (strona 45).

Książka telefoniczna jest posortowana alfabetycznie według pierwszej litery nazwy.

Można wybrać uporządkowanie książki telefonicznej według pierwszych liter pozycji First Name (imię) lub Last Name (nazwisko).

Element ustawień: *Pobierz listę kontaktów*

Zawartość ustawienia: *First Name (ustawienie początkowe) / Last Name*

- *Aby odzwierciedlić to ustawienie, konieczne jest ponowne załadowanie książki telefonicznej. Szczegółowe informacje dotyczące operacji ładowania książki telefonicznej zawiera sekcja „Funkcja Książki Telefonicznej” (strona 54).*

Ustawienia Kamera

Procedura Ustawienia Kamera

Po podłączeniu opcjonalnej kamery obraz wideo z urządzenia wyświetlany jest na monitorze. Należy ustawić ten element gdy kamera jest podłączona.

Aby można było wyświetlić ekran Konfiguracja, musi być zaciągnięty hamulec postojowy. Próba wyświetlenia tego ekranu podczas jazdy spowoduje wyświetlenie ostrzeżenia – „Unable to operate while driving”.

Poniższe kroki od 1 do 5 są wspólne dla każdej „Element ustawień” funkcji Ustawienia Kamera. Szczegółowe informacje zawierają poszczególne sekcje.

1 Dotknij przycisku [Setup] na banerze górnym.

Zostanie wyświetlony główny ekran Setup.

2 Dotknij przycisku [] (CAMERA)].

Zostanie wyświetlony ekran Ustawienia Kamera.

3 Wybierz żądany element.



Elementy ustawień: *Kamera / Zatrzymanie kamery (tryb Power OFF)*

4 Dotknij przycisku [◀] lub [▶] itd., aby zmienić ustawienia danego elementu.

- *Kiedy zostanie wyświetlone okno wyskakujące konfiguracji, dotknij symbolu [X], aby zamknąć okno po dokonaniu ustawień.*

5 Dotknij przycisku [], aby powrócić do poprzedniego ekranu.

- *Nie należy ustawiać kluczyka zapłonu w położeniu wyłączenia (OFF) bezpośrednio po zmianie opcji Ustawienia Kamera (gdy system automatycznie zapisuje dane). W przeciwnym wypadku ustawienia mogą nie zostać zmienione.*

Konfiguracja Kamera AUX

Opcja [Kamera] jest wybierana w menu Ustawienia Kamera w kroku 3.

Patrz sekcja „Procedura Ustawienia Kamera” (strona 47).

Ustawianie wejścia Kamera

Element ustawień: Wybór kamery / Sygnał kamery* / Regulacja przewodnika*

Zawartość ustawienia: Off (ustawienie początkowe) / Rear

* Ta opcja jest niedostępna, jeśli opcja „Wybór kamery” jest ustawiona na „Off”.

Ustawianie wyświetlania obrazu z Kamera AUX

Gdy Kamera AUX jest podłączona, typ wejścia sygnału wideo można zmienić.

Element ustawień: Sygnał kamery

Zawartość ustawienia: AUTO (ustawienie początkowe) / NTSC / PAL

NTSC/PAL: Wybierz ręcznie typ sygnału wejściowego wideo.

AUTO: Odpowiedni typ sygnału wejściowego wideo zostanie automatycznie wybrany pomiędzy NTSC a PAL.

Dostosowywanie przewodnicy Kamery tylnej

Można dostosować pozycję przewodnicy kamery poprzez wybranie opcji „Rear”.

Element ustawień: Regulacja przewodnika

1 Dotknij przycisku [Regulacja przewodnika].

Zostanie wyświetlony ekran regulacji przewodnicy kamery.

2 Dotknij przewodnicę, którą chcesz dostosować.

Linia przewodnicy może również zostać wybrana dotknięciem [▲] [▼].



3 Aby dostosować pozycję przewodnicy, dotknij [↑], [↓], [←] lub [→].

- Dotknięcie przycisku [Clear] powoduje usunięcie dokonanych regulacji i przywraca ustawienia sprzed zmiany linii przewodnicy.

4 Po zakończeniu dostosowywania dotknij przycisku [Set].

Jednoczesna regulacja przewodnic

Dotknij [Link].

Trzy pionowe linie bieżąco wybranej przewodnicy łączą się, co pozwala na ich jednoczesną regulację.



ON/OFF wyświetlania przewodnic

Wyłączanie wybranej przewodnicy.

1 Dotknij przycisku [ON/OFF].

Bieżąco wybrana przewodnica zostanie wyłączona.

2 Dotknij ponownie przycisku [ON/OFF], aby włączyć przewodnicę.

- Przewodnice, które są wyłączone nadal można regulować.

Przywracanie pierwotnych ustawień przewodnic.

1 Dotknij [Default].

Pojawi się okno komunikatu.

2 Dotknij [OK].

Ustawione wartości powrócą do ustawień pierwotnych.

Włączanie i wyłączanie ekranu przewodnika

1 Dotknij opcji [Guide OFF] na ekranie wyświetlania tylnej kamery.

Wskazówka zniknie, a następnie przełącznik [Guide OFF] zmieni się na [Guide ON].

2 Dotknij opcji [Guide ON], aby włączyć wskazówkę.

Regulacja położenia wyświetlania ostrzeżeń

Dotknij [Caution ▲].

- Po każdym dotknięciu, położenie ostrzeżenia przesuwa się na górę lub dół ekranu.

Ustawienie Zatrzymanie kamery (tryb Power OFF)

Opcja [Zatrzymanie kamery] jest wybierana w menu Ustawienia Kamera w kroku 3.

Patrz sekcja „Procedura Ustawienia Kamera” (strona 47).

Można określić, czy należy wyświetlać obraz z kamery tylnej po umieszczeniu dźwigni zmiany biegów w pozycji biegu wstecznego (R), kiedy urządzenie jest wyłączone.

Element ustawień: Zatrzymanie kamery (tryb PowerOFF)

Zawartość ustawienia: On (Wł.) / Off (Wył.) (ustawienie początkowe)

On: Obraz z kamery tylnej będzie wyświetlany

Off: Obraz z kamery tylnej nie będzie wyświetlany

Informacje o prowadnicy kamery tylnej

Aby wyświetlić wskazówkę, ustaw „Włączanie i wyłączanie ekranu przewodnika” (strona 48) na W1. Aby wyregulować prowadnicę, patrz sekcja „Dostosowywanie prowadnicy Kamery tylnej” (strona 48). Można także wyłączyć wskazówkę na ekranie wyświetlania tylnej kamery.

■ Znaczenie oznaczeń wskazujących

Gdy samochód znajduje się na biegu wstecznym, monitor przełącza się na widok z tylnej kamery. Wskazówki pojawiają się, aby zobrazować szerokość auta i odległość od tylnego zderzaka.

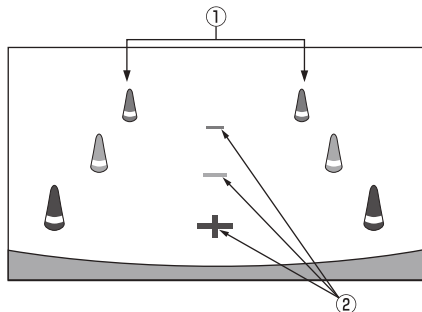

① Oznaczenie wydłużające szerokość auta (czerwony, żółty i zielony w kolejności zależnej od odległości)

Przy prawidłowej kalibracji, oznaczenia te wskazują szerokość auta. Jest to pomocne podczas prowadzenia auta po linii prostej podczas cofania.

Oznaczenia te przedstawiają odległość od tyłu samochodu (od końca tylnego zderzaka).

- Oznaczenia nie są zsynchronizowane z kierownicą.
- Ustaw oznaczenia, dopasowując je do szerokości samochodu.

② Symbole naprowadzające odległościowo

Oznaczenia te przedstawiają odległość od tyłu samochodu (od końca tylnego zderzaka).

- Oznaczenia nie są zsynchronizowane z kierownicą.
- Zalecamy pomiar rzeczywistej odległości oznaczeń po zaparkowaniu na płaskim terenie.
- Zależnie od stanu samochodu lub nawierzchni drogi, zasięg widzenia może być różny.
- Kamera ma ograniczony zasięg widzenia. Obiekty znajdujące się pod dużymi kątami względem kamery (np. pod zderzakiem lub na przeciwnym jego końcu) mogą znajdować się poza polem widzenia kamery.
- Obraz z kamery tylnej może mieć odcień różniący się od właściwego otoczenia.
- W zależności od samochodu, naprowadzanie może zbaczać w lewo lub prawo. Nie oznacza to wystąpienia awarii.

■ Symbol naprowadzający odległości.

Symbole naprowadzające odległości odzwierciedlają odległość podłoża od tylnego zderzaka. Trudno jest dokładnie oszacować odległość do obiektów znajdujących się powyżej poziomu podłoża. W następującym przykładzie odległość do A to 0,5 m, a odległość do B to 1 m.

<Ekran>

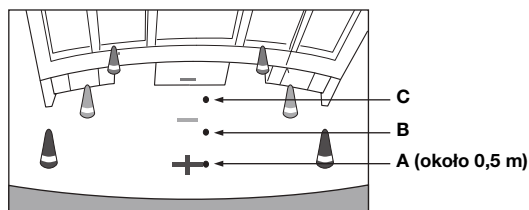

<Pozycje A, B i C>

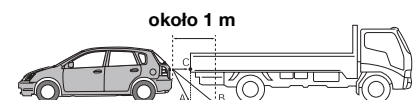

Na ekranie, zgodnie z symbolami naprowadzającymi, ciężarówka wydaje się być zaparkowana w odległości 1 m (z pozycji B). Jednakże, jeśli wycofać auto do pozycji A, spowodowałoby to kolizję z ciężarówką. Na ekranie pozycje A, B i C wydają się być umieszczone w kolejności wg. odległości. Jednak pozycje A i C to ta sama odległość, a pozycja B znajduje się dalej niż pozycje A i C.

- Oznaczenie przedłużenia szerokości auta odzwierciedla odległość do powierzchni drogi. Odległość do obiektu na drodze nie jest dokładnie oddawana przez znaczniki.

Błąd między ekranem i właściwą powierzchnią drogi

W następujących warunkach powstają błędy między naprowadzaniem na ekranie a rzeczywistą powierzchnią drogi. (Ilustracja pokazuje przypadek, gdzie kamera zamontowana jest w typowym miejscu.)

■ Gdy za samochodem znajduje się wzniesienie (przykład)

<Ekran>

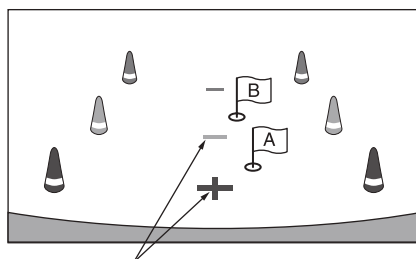

Symbole naprowadzające odległościowo

<Polożenie samochodu>

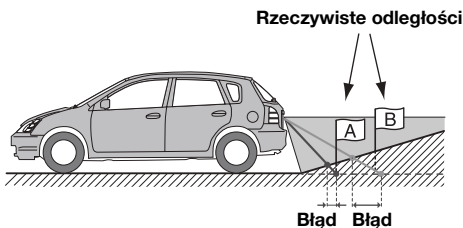

Znaczniki naprowadzające odległościowo odzwierciedlają odległość od płaskiej powierzchni drogi. Z tego powodu, w przypadku obecności wzniesienia za samochodem, znaczniki pokażą odległość mniejszą niż wynosi ona naprawdę. Przykładowo, jeśli przeszkoda znajduje się na wzniesieniu, które jest za samochodem, może się wydawać, jakby była dalej niż jest naprawdę. Może również wystąpić błąd między naprowadzaniem a rzeczywistą ścieżką samochodu na powierzchni drogi.

■ Gdy za samochodem znajduje się spadek (przykład)

<Ekran>

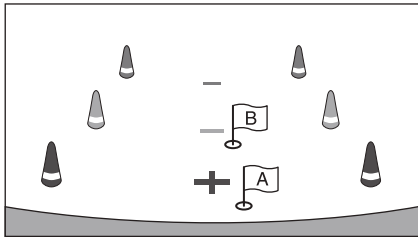

<Położenie samochodu>

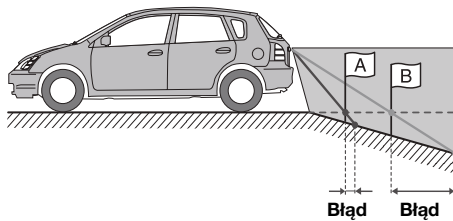

W przypadku spadku za samochodem, znaczniki pokażą odległość większą niż wynosi ona naprawdę. Przykładowo, jeśli przeszkoda znajduje się na spadku, który jest za samochodem, może się wydawać, jakby była bliżej niż jest naprawdę. Może również wystąpić błąd między naprowadzaniem a rzeczywistą ścieżką samochodu na powierzchni drogi.

Korzystanie z BLUETOOTH

Konfiguracja przed rozpoczęciem korzystania

Informacje o technologii BLUETOOTH

BLUETOOTH to technologia bezprzewodowa umożliwiająca komunikację między urządzeniami przenośnymi a komputerami osobistymi znajdującymi się w niewielkiej odległości od siebie. Dzięki tej technologii można nawiązywać połączenia lub przysyłać dane między zgodnymi urządzeniami BLUETOOTH w trybie głośnomówiącym. Transmisja BLUETOOTH jest możliwa w nielicencjonowanym paśmie 2,4 GHz, jeśli odległość między urządzeniami nie przekracza 10 metrów. Szczegółowe informacje można znaleźć na stronie głównej technologii BLUETOOTH (<http://www.bluetooth.com/>).

- W zależności od wersji protokołu BLUETOOTH, urządzenie, które go obsługuje, może nie połączyć się z tym urządzeniem.
- Prawidłowa współpraca tego odtwarzacza ze wszystkimi urządzeniami zgodnymi ze standardem BLUETOOTH nie jest gwarantowana. Informacje na temat obsługi zgodnego urządzenia BLUETOOTH można uzyskać u sprzedawcy produktów firmy ALPINE lub w witrynie internetowej tej firmy.
- W zależności od warunków otoczenia, połączenie bezprzewodowe BLUETOOTH może być niestabilne.
- Przed nawiązaniem połączenia lub przeprowadzeniem konfiguracji należy zatrzymać pojazd w bezpiecznym miejscu.
- W zależności od podłączonych urządzeń zgodnych ze standardem BLUETOOTH, ich działanie może się różnić. Należy także zapoznać się z instrukcją obsługi podłączanych urządzeń.

Informacje o obsłudze telefonu bez użycia rąk

Połączenia w trybie głośnomówiącym można nawiązywać, korzystając z telefonu komórkowego zgodnego z funkcją HFP (Hands-Free Profile) po połączeniu z tym urządzeniem.

- Rozmów w trybie głośnomówiącym nie należy prowadzić w warunkach dużego natężenia ruchu ani na wąskich i krętych ulicach.
- Na czas rozmowy należy zamknąć okna, aby ograniczyć hałas dochodzący z zewnątrz.
- Jeśli obie strony połączenia używają urządzeń w trybie głośnomówiącym lub rozmowa odbywa się w hałasie, problemy z usłyszeniem głosu rozmówcy są zwykłym zjawiskiem.
- W niektórych wypadkach, np. przy problemach z linią telefoniczną, lub w wypadku niektórych urządzeń przenośnych głos może brzmieć nienaturalnie.
- Używając mikrofonu, należy mówić możliwie bezpośrednio w jego kierunku, aby uzyskać najlepszą jakość dźwięku.
- Funkcje niektórych telefonów komórkowych zależą od możliwości i ustawień sieci operatora. Ponadto niektóre funkcje mogły nie zostać włączone przez operatora i/lub ustawienia sieci operatora mogą ograniczać możliwości funkcji. Aby uzyskać informacje na temat dostępności i działania funkcji, należy skontaktować się z operatorem. Funkcje, możliwości i inne specyfikacje urządzenia oraz informacje zawarte w Instrukcji użytkownika oparte są na najnowszych dostępnych informacjach i były prawidłowe w chwili przekazania materiałów do druku. Firma Alpine zastrzega sobie prawo do zmiany albo modyfikacji informacji lub specyfikacji bez powiadomienia ani zobowiązań.

Zanim rozpoczniesz korzystanie z BLUETOOTH

Przed rozpoczęciem obsługi telefonu w trybie głośnomówiącym/ korzystania z funkcji audio, należy skonfigurować poniższe ustawienia.

Zarejestruj urządzenie BLUETOOTH na tym urządzeniu (patrz strona 45).

- Za pomocą urządzenia zgodnego ze standardem BLUETOOTH można wyszukać to urządzenie, a następnie połączyć oba urządzenia ze sobą. Nazwa tego urządzenia to „IVE-W585BT”; a początkowy kod to „0000”. Należy także zapoznać się z instrukcją obsługi podłączanych urządzeń.

Obsługa telefonu bez użycia rąk

■ Przykładowy ekran menu Telefon



- ① Nazwa urządzenia BLUETOOTH
- ② Wyświetlanie pozycji Ulubione: ikona skrótu
Wyświetlanie połączeń wybieranych/odebranych/
nieodebranych: Ikony poszczególnych spisów

Łączenie z urządzeniem BLUETOOTH

Zarejestrowanie urządzenia BLUETOOTH w urządzenie IVE-W585BT pozwala na automatyczne łączenie. Jeśli połączenie nie następuje automatycznie, uruchom procedurę połączenia ponownie.

- 1 Naciśnij przycisk  (telefon).**
Zostanie wyświetlony ekran menu telefonu.
- 2 Dotknij opcji [Connect].**
Rozpocznie się połączenie BLUETOOTH.

Kończenie połączenia BLUETOOTH

Dotknij opcji [Disconnect].
Połączenie BLUETOOTH jest wyłączone.



Zmienianie łączącego się urządzenia BLUETOOTH

Jeśli w urządzeniu zarejestrowanych jest wiele urządzeń BLUETOOTH, można zmieniać połączone urządzenie spośród nich.

- 1 Naciśnij przycisk  (telefon).**
Zostanie wyświetlony ekran menu telefonu.
- 2 Dotknij [Change Device].**
Ekran Ustaw urządzenie Bluetooth zostanie wyświetlony.
- 3 Dotknij opcji [Audio] lub [Hands-free] wybranego urządzenia.**
Połączenie przełączy się na wybrane urządzenie.

Odbieranie połączenia

Nadejście połączenia sygnalizowane jest dźwiękiem i wyświetleniem komunikatu (Numer telefonu, itp.).

- 1 Nadejście połączenia powoduje odtworzenie sygnału nadchodzącego połączenia i wyświetlenie komunikatu.**
- 2 Dotknij przycisku [] lub naciśnij przycisk  (telefon).**
Połączenie zostanie odebrane.
 - *Podczas połączenia, dźwięk obecnego trybu urządzenia zostaje wyciszony. Po zakończeniu połączenia odtwarzanie jest wznawiane.*
 - *Podczas przekazywania numeru rozmówcy do systemu, jeśli rozmówca jest zapisany w książce telefonicznej, jego nazwa zostanie wyświetlona. Jeśli nazwa nie jest zapisana, wyświetlany jest numer.*

Regulacja głośności dzwonka

Głośność dzwonka można ustawić na ekranie przychodzącego połączenia.

Dotknij przycisku [] lub [] dla pozycji „Vol.”.

Rozłączanie połączenia

Dotknij przycisku [].
Połączenie zostanie zakończone.

Dzwonienie

Do wykonania połączenia telefonicznego należy użyć menu ekranu Telefonu.

Używanie skrótów do wykonywania połączeń

Można przypisać do 4 numerów dla wybierania jednym dotknięciem, aby łatwo wykonywać połączenia. W celu uzyskania informacji o wybieraniu jednym dotknięciem, patrz „Przypisywanie skrótu do wybierania numeru” (strona 55).

- 1 Naciśnij przycisk  (telefon).**
Zostanie wyświetlony ekran menu telefonu.
- 2 Dotknij przycisku [ Favorites].**
- 3 Dotknij przycisku [Dial1], [Dial2], [Dial3] lub [Dial4].**
Zostanie wykonane połączenie na wybrany numer.

- *Dotknięcie i przytrzymanie przycisku [Dial1], [Dial2], [Dial3] lub [Dial4] powoduje wyświetlenie ekranu skrótu do wybierania numeru. Jedyną dostępną opcją edycji jest usunięcie.*
- *Jeśli nazwa została zarejestrowana, jest ona wyświetlana na przycisku skrótu.*

Wybieranie numeru z Historii Połączeń

Można używać 3 typów historii, aby wykonać połączenie. Historia połączeń może zachować do 20 numerów. Jeśli limit zostanie przekroczony, najstarszy numer telefonu zostanie usunięty.

- 1 Naciśnij przycisk  (telefon).**
Zostanie wyświetlony ekran menu telefonu.
- 2 Dotknij opcji [ Dialed], [ Received] lub [ Missed].**
Zostaną wyświetlone cztery ostatnie wpisy historii.

Aby nawiązać połączenie przy użyciu jednego z czterech ostatnich wpisów historii

- 3 Dotknij ikony, z którą chcesz się połączyć.**
Połączenie zostanie rozpoczęte.

Aby nawiązać połączenie przy użyciu jednego ze wszystkich wpisów historii

- 3 Dotknij przycisku [All].**
- 4 Dotknij nazwy w historii połączeń.**
Zostanie wyświetlony ekran szczegółów historii połączeń.
- 5 Dotknij przycisku [].**
Połączenie zostanie rozpoczęte.
 - *Dotknięcie przycisku [Delete] spowoduje usunięcie wybranej historii.*

Wybieranie numeru z książki telefonicznej

Można używać książki telefonicznej telefonu komórkowego, aby wykonać połączenie. Przed użyciem należy przenieść książkę telefoniczną z telefonu komórkowego do systemu. W celu uzyskania szczegółowych informacji o przenoszeniu książki telefonicznej należy odwołać się do „Synchronizacja Książki Telefonicznej” (strona 54).

- 1 Naciśnij przycisk  (telefon).**
Zostanie wyświetlony ekran menu telefonu.
- 2 Dotknij przycisku .**
- 3 Dotknij nazwy lub numeru telefonu z listy książki telefonicznej.**
- 4 Dotknij przycisku .**
Połączenie zostanie rozpoczęte.

Wybieranie numeru w celu wykonania połączenia

- 1 Naciśnij przycisk  (telefon).**
Zostanie wyświetlony ekran menu telefonu.
- 2 Dotknij przycisku .**
Zostanie wyświetlony ekran wprowadzania numeru.
- 3 Wprowadź numer telefonu na jaki ma zostać wykonane połączenie.**
 - Aby wpisać „+”, naciśnij kilka razy „0”.
 - Można wprowadzić do 31 cyfr.
- 4 Dotknij przycisku .**
- 5 Dotknij [Dzwoni].**
Połączenie zostanie rozpoczęte.

Funkcja ponownego wybierania

Numer osoby, do której wcześniej dzwoniło, można wybrać ponownie.

- 1 Naciśnij przycisk  (telefon).**
Zostanie wyświetlony ekran menu telefonu.
- 2 Dotknij [Wyb. ponow.].**
- 3 Dotknij [Dzwoni].**
Połączenie zostanie rozpoczęte.

Funkcja wybierania głosowego

W przypadku połączenia z telefonem zgodnym z funkcją wybierania głosowego, można nawiązać połączenie przy jej użyciu.

- 1 Naciśnij i przytrzymaj przycisk  (telefon) przez co najmniej 3 sekundy.**



Włączony zostanie tryb wybierania głosowego.

- 2 Wypowiedz do mikrofonu numer telefonu* lub nazwę* do wybrania.**

* Numer i nazwa zależą od zapisanych w telefonie danych wybierania głosowego.

- 3 Aby wyjść z trybu wybierania głosowego, naciśnij [X].**

- Możesz użyć tej funkcji jedynie po podłączeniu zgodnego z wybieraniem głosowym telefonu komórkowego.
- Działanie funkcji wybierania głosowego zależy od zasięgu rozpoznawania głosu przez telefon komórkowy i położenia mikrofonu. Sprawdź, gdzie zamontowany jest mikrofon.
- Działanie funkcji wybierania głosowego wymaga jej dostępności w telefonie komórkowym. Szczegółowe informacje zawiera instrukcja obsługi telefonu komórkowego.
- W zależności od używanego telefonu komórkowego obsługa wybierania głosowego może być zakończona automatycznie.

Operacje podczas prowadzenia rozmowy

■ Przykładowy ekran



- ① Nazwa oraz Numer telefonu
- ② Czas trwania rozmowy

Regulacja głośności mowy

Można odpowiednio ustawiać głośność nadawania i odbierania.

Dotknij przycisku  lub  dla pozycji „Vol.”.

 : Głośność przekaznika

 : Głośność połączenia

Można regulować poziom głośności w 11 stopniach.

Dotknij  aby ściszyć. Dotknij  aby zwiększyć głośność.

Zmiana wyjścia mowy

Wyjście mowy dla połączeń można przełączać między głośnikami auta i głośnikiem telefonu komórkowego.

Dotknij przycisku   .

- Wykonanie tej czynności może nie być możliwe w zależności od używanego telefonu komórkowego.

Funkcja wybierania DTMF (Touch-Tone)

Przesyła sygnał DTMF (Touch-Tone) podczas trwania rozmowy.

1 Dotknij przycisku [Keypad].

Zostanie wyświetlony ekran wprowadzania numeru.

2 Wprowadź numer.

- Można przesyłać sygnały Touch-Tone podczas trwania rozmowy.

Funkcja Książki Telefonicznej

■ Przykładowy ekran książki telefonicznej

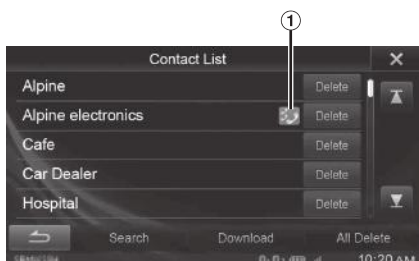

- ① Wyświetlana jest ikona, aby wskazać obecność wielu numerów telefonu pod jednym wpisem.

Synchronizacja Książki Telefonicznej

Można zsynchronizować książkę telefoniczną systemu z książką telefoniczną telefonu komórkowego.

1 Naciśnij przycisk (telefon).

Zostanie wyświetlony ekran menu telefonu.

2 Dotknij przycisku [].

3 Dotknij przycisku [Download].

4 Dotknij [SYNC].

Rozpocznie się synchronizacja książki telefonicznej.

- Możliwe jest zapisanie do 1 000 numerów w książce telefonicznej systemu.
- Możliwe jest zapisanie do 3 numerów telefonu pod jedną nazwą osoby.

Dodawanie Książki Telefonicznej

1 Naciśnij przycisk (telefon).

Zostanie wyświetlony ekran menu telefonu.

2 Dotknij przycisku [].

3 Dotknij przycisku [Download].

4 Dotknij [Add].

Pozostaje w trybie oczekiwania na połączenie z telefonem komórkowym.

- Dotknij [Kasuj], aby anulować tryb oczekiwania.

5 Telefon komórkowy uzyskuje dostęp do urządzenia, a następnie przesyła książkę telefoniczną z telefonu komórkowego do urządzenia.

Wyszukiwanie w książce telefonicznej

Jeśli w przeniesionej książce telefonicznej jest co najmniej 6 wpisów, możesz wykonać połączenie przy użyciu funkcji wyszukiwania w książce telefonicznej.

1 Naciśnij przycisk (telefon).

Zostanie wyświetlony ekran menu telefonu.

2 Dotknij przycisku [].

Zostanie wyświetlony ekran z listą kontaktów.

3 Dotknij przycisku [Search].

Zostanie wyświetlony ekran klawiatury numerycznej.

4 Wpisz pierwszą literę szukanego wpisu.

W prawym górnym rogu ekranu zostanie wyświetlona liczba wpisów zaczynających się na wprowadzoną literę. Aby doprecyzować wyszukiwanie, wpisz więcej liter.

- Po wprowadzeniu znaków, jeśli liczba wpisów po doprecyzowaniu wynosi 5 lub mniej, zostanie wyświetlona lista tych wpisów.

5 Dotknij [OK].



Wyświetlony zostanie wybrany wpis z książki telefonicznej.

6 Dotknij nazwy lub numeru telefonu z listy książki telefonicznej.

7 Dotknij przycisku [].

Usuwanie wpisów Książki Telefonicznej

Usuwanie wpisu z książki telefonicznej

- 1 Naciśnij przycisk  (telefon).**
Zostanie wyświetlony ekran menu telefonu.
- 2 Dotknij przycisku .**
Wyświetlony zostanie ekran książki telefonicznej.
- 3 Dotknij [Delete].**
Zostanie wyświetlony ekran potwierdzenia.
Jeśli zapisano wiele numerów telefonu, wszystkie te numery zostaną usunięte.
- 4 Dotknij [OK].**
Wybrany numer zostanie usunięty.

Usuwanie wszystkich wpisów Książki Telefonicznej

- 1 Naciśnij przycisk  (telefon).**
Zostanie wyświetlony ekran menu telefonu.
- 2 Dotknij przycisku .**
Wyświetlony zostanie ekran książki telefonicznej.
- 3 Dotknij [All Delete].**
Zostanie wyświetlony ekran potwierdzenia.
- 4 Dotknij [OK].**
Wszystkie wpisy książki telefonicznej są usunięte.

Przypisywanie skrótu do wybierania numeru

Przypisywanie z Historii połączeń

- 1 Naciśnij przycisk  (telefon).**
Zostanie wyświetlony ekran menu telefonu.
- 2 Dotknij opcji [Dialled], [Received] lub [Missed].**
Zostaną wyświetlone cztery ostatnie wpisy historii.
- 3 Dotknij przycisku [All].**
- 4 Dotknij nazwy osoby, która ma być przypisana do skrótu do wybierania numeru.**
Zostanie wyświetlony ekran szczegółów historii połączeń.
- 5 Dotknij przycisku [Preset].**
Zostanie wyświetlony ekran szczegółów dla skrótu.
- 6 Dotknij [Save].**
Numer telefonu jest przypisany do wybranego skrótu wybierania numeru.
 - Jeśli pozycje *Dial1*, *Dial2*, *Dial3* lub *Dial4* są już zarejestrowane, następuje ich nadpisanie.
 - Dotknij [Delete], aby usunąć przypisany skrót wybierania numeru.

Przypisywanie z książki telefonicznej

- 1 Naciśnij przycisk  (telefon).**
Zostanie wyświetlony ekran menu telefonu.
- 2 Dotknij przycisku .**
Wyświetlony zostanie ekran książki telefonicznej.
- 3 Dotknij numer telefonu, który ma być przypisany do skrótu do wybierania numeru.**
Wyświetlony zostanie ekran szczegółów książki telefonicznej.
- 4 Dotknij przycisku [Preset].**
Zostanie wyświetlony ekran szczegółów dla skrótu.
- 5 Dotknij [Save].**
Numer telefonu jest przypisany do wybranego skrótu wybierania numeru.
 - Jeśli pozycje *Dial1*, *Dial2*, *Dial3* lub *Dial4* są już zarejestrowane, następuje ich nadpisanie.
 - Dotknij [Delete], aby usunąć przypisany skrót wybierania numeru.



Funkcja połączeń oczekujących

Jeśli nadejdzie kolejne połączenie podczas rozmowy, wyświetlone zostanie powiadomienie na ekranie. Funkcja ta może zostać użyta jedynie, gdy podłączony telefon komórkowy posiada funkcję połączeń oczekujących.

Odbieranie połączeń podczas połączenia

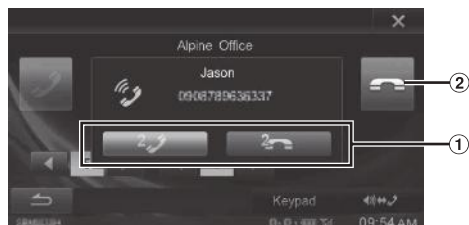
Jeśli nadejdzie kolejne połączenie podczas rozmowy, wyświetlony zostanie ekran pozwalający na negocjowanie nowego połączenia.



- 1 Dotknij przycisku [], aby odebrać nowe połączenie i wstrzymać rozmowę z bieżącymi uczestnikami. Dotknij przycisku [], aby nie odbierać nowego połączenia i kontynuować rozmowę z bieżącymi uczestnikami.
- 2 Dotknij [] lub naciśnij przycisk sterowania multimediami 3, aby zakończyć bieżące połączenie i odebrać nowe.

Przełączanie połączeń



- 3 Dotknij, aby przełączyć połączenie.
- To urządzenie obsługuje jedynie funkcję połączenia oczekującego telefonu komórkowego. Funkcji drugiego połączenia i funkcji rozmowy trójstronnej telefonu komórkowego nie można używać na tym urządzeniu. Ponadto, ekran może ulec uszkodzeniu.

BLUETOOTH Audio

Jeśli telefon komórkowy, przenośny odtwarzacz itd. zgodny z BLUETOOTH, jest połączony bezprzewodowo, można odtwarzać piosenki (działanie jest kontrolowane z urządzenia).

■ Przykładowy ekran główny BLUETOOTH Audio

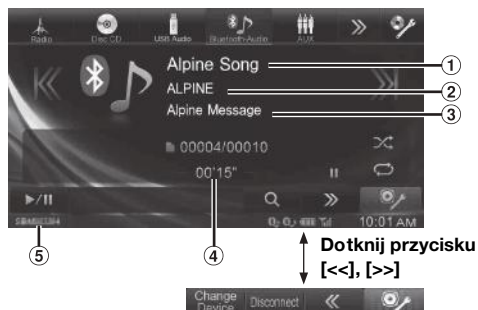

- 1 Tytuł piosenki
- 2 Nazwa wykonawcy
- 3 Nazwa albumu
- 4 Czas trwania
- 5 Nazwa urządzenia BLUETOOTH

- Wyświetlane przyciski ekranowe mogą różnić się w zależności od wersji AVRCP.
- Wskaźnik stanu/Nazwa piosenki/Nazwa wykonawcy/Nazwa albumu/Czas, który upłynął nie są wyświetlane dla AVRCP Ver. 1.0.
- Aby możliwe było odtwarzanie dźwięku, wymagany jest telefon komórkowy lub odtwarzacz przenośny zgodny z profilem A2DP (Advanced Audio Distribution Profile) lub AVRCP (Audio/Video Remote Control Profile).
- Nie wszystkie funkcje działają ze wszystkimi urządzeniami.
- Podczas połączenia dźwięk źródła audio BLUETOOTH jest wyciszony.

Zgodne wersje AVRCP: 1.0, 1.3, 1.4

- Dostępne funkcje mogą różnić się w zależności od wersji AVRCP.

Odtwarzanie

1 Dotknij przycisku [Bluetooth-Audio] na banerze górnym.

2 Dotknij przycisku [⏮] lub [⏭], aby wybrać odpowiednią ścieżkę (plik).

Powrót do początku bieżącego pliku:

Dotknij przycisku [⏮].

Szybkie przewijanie do tyłu bieżącego pliku:

Dotknij i przytrzymaj przycisk [⏮].

Przejdź do początku następnego pliku:

Dotknij przycisku [⏭].

Szybkie przewijanie do przodu bieżącego pliku:

Dotknij i przytrzymaj przycisk [⏭].

- Przyciski [⏮] i [⏭] zapewniają te same funkcje co powyżej.

3 Aby wstrzymać odtwarzanie, dotknij przycisku [⏸/⏹].

Powtarzanie odtwarzania

Dostępne tylko w przypadku AVRCP w wersjach 1.3 i 1.4.

Dotknij przycisku [↺] podczas odtwarzania.

Każde dotknięcie przycisku powoduje zmianę trybu powtarzania.

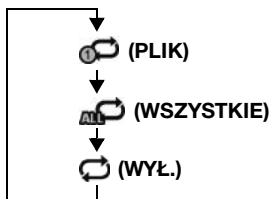

- Aplikacje do ustawienia mogą się różnić w zależności od podłączonych urządzeń zgodnych z BLUETOOTH.

M.I.X. (Odtwarzanie losowe)

Dostępne tylko w przypadku AVRCP w wersjach 1.3 i 1.4.

Dotknij przycisku [⌘] podczas odtwarzania.

Tryb M.I.X. przełącza się przy każdym dotknięciu ikony [⌘].

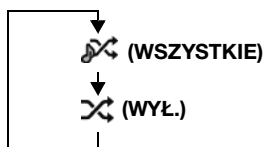

Funkcja Wyszukiwania

Dostępne dla AVRCP w wyłącznie w wersji 1.4.

Wyświetlana lista różni się w zależności od podłączonego urządzenia BLUETOOTH.

Dotknij przycisku [🔍 (Szukaj)] na banerze dolnym podczas odtwarzania.

Wybierz ścieżkę itd., która ma zostać odtworzona z wyświetlonej listy.

- Aplikacje do ustawienia mogą się różnić w zależności od podłączonych urządzeń zgodnych z BLUETOOTH.

Urządzenie dodatkowe (opcja)

Obsługa urządzenia dodatkowego (opcja)

Aby obsługiwać urządzenia podłączone do gniazd AUX urządzenia IVE-W585BT, postępuj zgodnie z procedurą poniżej.

- Ustaw opcję AUX In na „AUX”. Patrz sekcja „Ustawianie trybu AUX” (strona 44).
- W zależności od podłączonego urządzenia, przyciski ekranowe mogą nie działać lub ich działanie może się różnić.

⚠ OSTRZEŻENIE

Oglądanie przez kierowcę telewizji lub filmu podczas kierowania pojazdem jest niebezpieczne (i w niektórych stanach nielegalne). Może rozpraszać kierowcę, uniemożliwiając mu patrzenie przed siebie, co może być przyczyną wypadku.

Urządzenie IVE-W585BT należy zamontować prawidłowo, tak aby kierowca nie mógł oglądać programów telewizyjnych/filmów wideo, o ile nie zatrzyma pojazdu i nie włączy hamulca postojowego.

Jeżeli urządzenie IVE-W585BT nie zostanie zamontowane prawidłowo, umożliwi to kierowcy oglądanie telewizji lub filmów podczas prowadzenia pojazdu, co może odwracać uwagę kierowcy od drogi przed pojazdem i być przyczyną wypadku. W jego wyniku kierowca i pasażerowie mogą zostać poważnie ranni.

- Próba włączenia urządzenia dodatkowego podczas prowadzenia pojazdu spowoduje wyświetlenie na ekranie ostrzeżenia *Picture off for your safety*.

Dotknij przycisku [AUX]^{*1} lub [AUX2]^{*2} na banerze górnym.

Zostanie wyświetlony ekran trybu AUX.

^{*1} Pojawi się nazwa podana jako nazwa trybu w sekcji „Ustawianie nazwy podstawowej urządzenia AUX (Ustawienia AUX)” (strona 44) oraz „Ustawianie nazwy dodatkowej urządzenia AUX” (strona 44).

^{*2} Opcja jest niedostępna, jeśli „Ustawianie nazwy dodatkowej urządzenia AUX” (strona 44) jest ustawione na „Off”.

Widok Ekranu obsługi AUX podczas odtwarzania wideo

Dotknij ekranu.

Zostanie wyświetlony ekran obsługi AUX.

■ Przykład dla trybu wyświetlania AUX, AUX2, DVD, Game



- Ekran obsługi zmieni się na ekran trybu AUX przez 5 sekund po wykonaniu operacji. Aby ukryć ekran obsługi AUX, należy dotknąć obszaru wyświetlania wideo.

Aby ponownie wyświetlić ekran obsługi, należy dotknąć wyświetlacza.

- Ustawianie nazwy AUX dla EXT.DVD, DVD-CHG, DVB-T, USB-PLAYER, DAB oraz trybu TV wyświetla ich własne przyciski i umożliwia obsługę. Patrz do „Ustawianie nazwy podstawowej urządzenia AUX (Ustawienia AUX)” (strona 44) oraz „Ustawianie nazwy dodatkowej urządzenia AUX” (strona 44).

Obsługa zewnętrznego odtwarzacza DVD

Aby obsługiwać zewnętrzny odtwarzacz DVD (opcja), ustaw „Ustawianie nazwy podstawowej urządzenia AUX (Ustawienia AUX)” (strona 44) lub „Ustawianie nazwy dodatkowej urządzenia AUX” (strona 44) na „EXT.DVD” (zewnętrzny odtwarzacz DVD).

Zmiana na tryb zewnętrzny DVD

Dotknij przycisku [EXT.DVD] na banerze górnym.

Na wyświetlaczu pojawi się ekran trybu EXT. DVD.

Informacje o ekranie obsługi DVD

Gdy wyświetlony jest ekran odtwarzania zewnętrznego odtwarzacza DVD, możesz dotknąć ekranu, aby wyświetlić ekran obsługi. W celu uzyskania szczegółowych informacji dotyczących obsługi patrz Instrukcja obsługi podłączonego odtwarzacza DVD.

Przykładowy ekran zewnętrznego odtwarzacza DVD

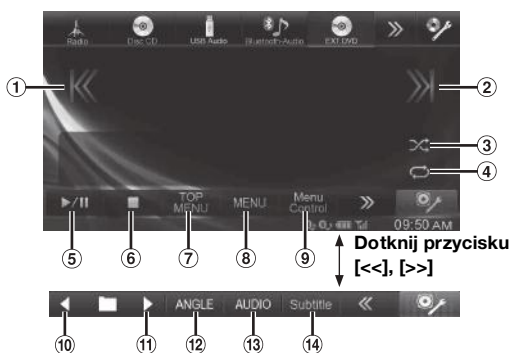

- ① [K]*
Naciśnij przycisk, aby wrócić do początku bieżącego rozdziału/ścieżki/pliku. Dotknij przycisk ponownie, aby wrócić do początku poprzedniego rozdziału/ścieżki/pliku. Dotknij i przytrzymaj, aby szybko przewijać do tyłu.
- ② [X]*
Naciśnij przycisk, aby przejść do początku następnego rozdziału/ścieżki/pliku. Dotknij i przytrzymaj, aby szybko przewijać do przodu.
- ③ [∞]
Rozpoczyna/zatrzymuje odtwarzanie M.I.X..
- ④ [↺]
Rozpoczyna/zatrzymuje powtarzanie odtwarzania.
- ⑤ [▶/||]
Przełącza pomiędzy odtwarzaniem a pauzą.
- ⑥ [■]
Dotknięcie podczas odtwarzania rozpocznie wstępne zatrzymanie odtwarzania. Ponowne dotknięcie zatrzyma odtwarzanie.
- ⑦ [TOP MENU]
Przywołuje ekran menu głównego.
- ⑧ [MENU]
Przywołuje ekran menu.
- ⑨ [Menu Control]
Przywołuje ekran menu obsługi.
- ⑩ [◀]
Przełącza na program/listę odtwarzania/folder niżej.
- ⑪ [▶]
Przełącza na program/listę odtwarzania/folder wyżej.

- ⑫ [ANGLE]
Przełącza kąt.
- ⑬ [AUDIO]
Przełącza audio.
- ⑭ [Subtitle]
Przełącza napisy.

* Przyciski [◀◀], [▶▶] zapewniają te same funkcje co powyżej.

Przykładowy widok ekranu trybu obsługi menu

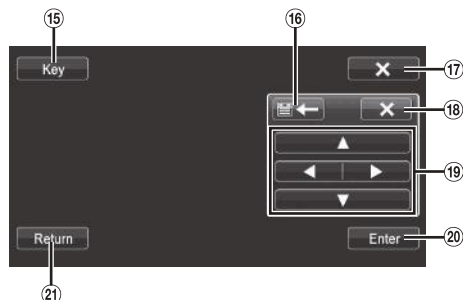

- ⑮ [Key]
Zostanie wyświetlony ekran trybu obsługi menu.
- ⑯ [◀], [▶]
Zmienia położenie panelu.
- ⑰ [X]
Zamyka tryb obsługi menu.
- ⑱ [X]
Zamyka panel klawiszy.
- ⑲ [▲], [◀], [▼], [▶]
Porusza kursorem menu.
- ⑳ [Enter]
Określa zaznaczony element.
- ㉑ [Return]
Powoduje powrót do poprzedniego elementu/ekranu.

Obsługa zewnętrznej zmienniki płyt DVD

Aby skorzystać z zewnętrznej zmienniki płyt DVD (opcja), ustaw „Ustawianie nazwy podstawowej urządzenia AUX (Ustawienia AUX)” (strona 44) lub „Ustawianie nazwy dodatkowej urządzenia AUX” (strona 44) na „DVD-CHG”.

Zmiana na zewnętrzną zmiennikę DVD

Dotknij przycisku [DVD-CHG.] na banerze głównym. Na wyświetlaczu pojawi się ekran trybu DVD-CHG.

Informacje o ekranie obsługi zmienniki DVD

Gdy wyświetlony jest ekran odtwarzania z zewnętrznej zmienniki DVD, możesz dotknąć ekranu, aby wyświetlić ekran obsługi. W celu uzyskania szczegółowych informacji dotyczących obsługi patrz Instrukcja obsługi podłączonego zmienniki DVD.

- Tryb obsługi DVD-CHG. oraz tryb obsługi menu są takie same jak dla zewnętrznego odtwarzacza DVD. Patrz „Obsługa zewnętrznej odtwarzacza DVD”.

■ Przykładowy ekran zewnętrznej zmienniki płyt DVD



- ① [Disc1]-[Disc6]
Wybiera płytę.

Obsługa przenośnego, cyfrowego odbiornika TV (DVB-T)

Aby obsługiwać przenośny, cyfrowy odbiornik TV (DVB-T) (opcja), ustaw „Ustawianie nazwy podstawowej urządzenia AUX (Ustawienia AUX)” (strona 44) lub „Ustawianie nazwy dodatkowej urządzenia AUX” (strona 44) na „DVB-T”.

Zmiana na przenośny, cyfrowy odbiornik TV (DVB-T)

Dotknij przycisku [DVB-T] na banerze głównym. Na wyświetlaczu pojawi się ekran trybu DVB-T.

Informacje o ekranie obsługi DVB-T

Gdy dotkniesz ekranu w trybie DVB-T, wyświetli się ekran obsługi. W celu uzyskania szczegółowych informacji dotyczących obsługi patrz Instrukcja obsługi podłączonego przenośnego cyfrowego odbiornika TV (DVB-T).

■ Przykładowy widok ekranu trybu obsługi menu



- ① [◀]*
Przełącza Kanał/ ulubiony kanał w dół.
- ② [▶]*
Przełącza Kanału / Ulubiony kanał w górę.
- ③ [TUNE] (Kanał lub FAV)
Przełącza między trybem kanałów a trybem kanałów ulubionych.
- ④ [EPG]
Wyświetlanie elektronicznego przewodnika po programach (EPG).
- ⑤ [MENU]
Przywołuje ekran menu.
- ⑥ [Menu Control]
Włączanie trybu obsługi menu.
- ⑦ [A/V]
Przełącza źródło.
- ⑧ [SCAN]
Dotknij przełącznika, aby rozpocząć procedurę skanowania.

* Przyciski [◀◀], [▶▶] zapewniają te same funkcje co powyżej.

- Jeśli ustawienie dla „Ustawianie obsługi za pomocą funkcji Direct Touch” (strona 44) jest ustawione na „On”, bezpośrednia obsługa dotykiem jest dostępna. Przełączniki do obsługi bezpośredniego dotyku są wyświetlane na ekranie. Aby wyświetlić ekran obsługi, dotknij opcji [Control].

Obsługa TV

Aby obsługiwać odbiornik TV (telewizor) (opcja), ustaw „Ustawianie nazwy podstawowej urządzenia AUX (Ustawienia AUX)” (strona 44) lub „Ustawianie nazwy dodatkowej urządzenia AUX” (strona 44) na „TV”.

Zmiana na tryb TV

Dotknij przycisku [TV] na banerze górnym.

Na wyświetlaczu pojawi się ekran trybu TV.

Informacje o ekranie obsługi TV

Gdy wyświetlony jest ekran odtwarzania TV, możesz dotknąć ekranu, aby wyświetlić ekran obsługi. W celu uzyskania szczegółowych informacji dotyczących obsługi patrz Instrukcja obsługi podłączonego telewizora.



- ① [◀]*, [⏪]*
Przełącza w dół Kanalu / Zapisany kanał / zmniejsza wartość częstotliwości.
- ② [▶]*, [⏩]*
Przełącza do góry numer kanałów / Zapisany kanał / zwiększa częstotliwość.
- ③ [TUNE] (Kanał, PRESET lub MANUAL)
Przełącza między trybem kanałów, trybem zapisanych kanałów i trybem ręcznym.
- ④ [Band]
Zmienia pasmo.
- ⑤ [A.Memo]
Tuner automatycznie wyszukuje i zapisuje stacje.

* Przyciski [◀◀], [▶▶] zapewniają te same funkcje co powyżej.

Obsługa odtwarzacza USB lub TUNER DAB/DAB+

Aby obsługiwać odtwarzacz USB lub TUNER DAB/DAB+ (opcja), ustaw „Ustawianie nazwy podstawowej urządzenia AUX (Ustawienia AUX)” (strona 44) lub „Ustawianie nazwy dodatkowej urządzenia AUX” (strona 44) na „USB-PLAYER” lub „DAB”.

Szczegółowe informacje dotyczące obsługi zawiera instrukcja obsługi podłączonego urządzenia.

Przejdźcie do trybu USB-PLAYER lub DAB/DAB+

Dotknij przycisku [USB-PLAYER] lub [DAB] na banerze górnym.

Na wyświetlaczu pojawi się ekran trybu odtwarzacza USB lub DAB.

- Ekran obsługi zmieni się na ekran trybu AUX przez 5 sekund po wykonaniu operacji. Aby ukryć ekran obsługi AUX, należy dotknąć obszaru wyświetlania.
- Przełączniki do obsługi bezpośredniego dotyku są wyświetlane na ekranie. Aby wyświetlić baner górny, dotknij opcji [Control].

Stosowanie funkcji TuneIt

Przy użyciu podłączonego telefonu typu smartphone można zaprogramować ustawienia strojenia dźwięku urządzenia. Można też pobrać parametry dla wybranych pojazdów z bazy danych Alpine w chmurze. Przy użyciu aplikacji TuneIt App można też przesyłać dostosowane parametry, udostępniając je innym i dając możliwość ich oceny.

Urządzenie umożliwia też odbieranie informacji z usługi społecznościowej (SNS) firmy Alpine za pośrednictwem podłączonego telefonu typu smartphone.

Zainstalowana aplikacja TuneIt App powinna zostać uruchomiona na telefonie przed połączenie z urządzeniem głównym.

Aplikację TuneIt można pobrać ze sklepu Apple's App Store.

Użytkownicy systemu Android mogą ją pobrać z Google Play. Aby uzyskać szczegółowe informacje, należy skontaktować się z przedstawicielem handlowym firmy Alpine.

- Aplikacja oraz powiązane z nią specyfikacje i dane mogą zostać usunięte bez powiadomienia.
- Niektóre funkcje TuneIt mogą nie być dostępne, jeżeli telefon nie jest w zasięgu usługi lub nie odbiera sygnału.

Uruchamianie aplikacji TuneIt App

Uruchom aplikację TuneIt App na telefonie.

Ikona listy powiadomień na banerze górnym urządzenia stanie się aktywna i zaświeci się wskaźnik.

Ikona listy powiadomień



Wskaźnik

- Przed użyciem tej funkcji ustaw metodę podłączenia aplikacji na USB (iPhone) lub Bluetooth (Android) w zależności od typu podłączonego telefonu. Szczegółowe informacje zawiera sekcja „Ustawianie metody podłączenia aplikacji” (strona 44).
- Przy użyciu aplikacji TuneIt App możesz pobrać dane BASS ENGINE SQ zoptymalizowane dla swojego systemu głośników.

Funkcja powiadomień serwisu Facebook

- Zależnie od skojarzonego telefonu następujące funkcje mogą nie być dostępne nawet po zaktualizowaniu wersji TuneIt.

Gdy podłączony do urządzenia telefon otrzyma nowe powiadomienia z serwisu Facebook, urządzenie zgodnie z ustawieniami aplikacji TuneIt App wyemituje dźwięk powiadomienia lub wyświetli ekran powiadomień.

■ Przykładowe powiadomienia na ekranie Audio/wideo



Autor wpisu

- Jeśli nie wykonasz żadnej czynności w ciągu 5 sekund od wyświetlenia ekranu powiadomień lub dotkniesz ekranu Audio/wideo, ekran powiadomień zniknie.

Sprawdzanie treści powiadomienia

Aby wyświetlić treść powiadomienia, kliknij nazwę autora wpisu na ekranie powiadomień lub na ekranie listy powiadomień.

■ Przykład ekranu szczegółów powiadomień



Treść powiadomienia

- Treści powiadomień nie można sprawdzić podczas jazdy samochodem.

Wyświetlanie listy powiadomień

Dotknij ikony listy powiadomień na banerze górnym lub ikony



(Lista) na ekranie powiadomień.

■ Przykład ekranu listy powiadomień



- Jeśli na liście powiadomień nie ma żadnych powiadomień, wyświetlany jest komunikat „Brak powiadomień”.

■ Inne funkcje



Przełącznik uruchamiania/zatrzymywania funkcji TTS (Text To Speech)



Przełącznik Lubię to:

Przełącznik wysyła do serwisu Facebook informację „Like”, gdy odbierane wpisy lub komentarze są odtwarzane przez funkcję TTS (Text To Speech).

- Zgodnie ze stanem z lutego 2014 roku aplikacja korespondencyjna TTS na iOS jest płatna, zaś niekorespondencyjna aplikacja TTS na iOS jest rozpowszechniana bezpłatnie.

Obsługa Kamera (opcja)

Gdy podłączona jest opcjonalna kamera, sygnał wideo z kamery można wyświetlić na monitorze.

W zależności od kamery, najpierw wybierz typ kamery. Szczegółowe informacje zawiera sekcja „Ustawienia Kamera” (strona 47).

Kamera tylna:

Jeśli podłączona jest kamera HCE-C305R*/HCE-C300R*/HCE-C200R/HCE-C115/HCE-C105, podczas cofania na ekranie urządzenia automatycznie wyświetlany jest widok z tylnej kamery (wskazówki dotyczące szerokości pojazdu i dostępnej odległości).

* Po podłączeniu do urządzenia HCE-C305R/HCE-C300R należy przeprowadzić kalibrację. Aby uzyskać szczegółowe informacje, patrz „Kalibracja” w instrukcji obsługi urządzenia HCE-C305R/HCE-C300R.

Można dostosować jakość obrazu z kamery.
Elementy ustawień: Jasność / Kolor / Kontrast
Patrz sekcja „Ustawianie Obraz” (strona 31).

Obsługa kamery tylnej

Ustaw opcję „Rear” dla „Konfiguracja Kamera AUX” (strona 48).

Sprawdzanie widoku z kamery tylnej

Dotknij przycisku [] na banerze górnym.

Zostanie wyświetlony obraz z kamery tylnej.

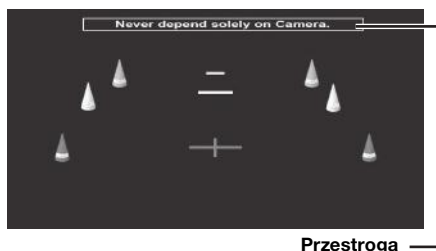

- Dotknij ekranu, aby włączyć wyświetlanie prowadnic.
- Dotknij przestrogi, by zmienić jej położenie.
- Naciśnij przycisk **SOURCE/SOUND**, aby zamknąć ekran obrazu z kamery.

Wyświetlanie obrazu wideo widoku do tyłu podczas cofania pojazdu

- 1 Ustaw dźwignię skrzyni biegów w pozycji biegu wstecznego (R).
Obraz widoku do tyłu jest wyświetlany podczas cofania pojazdu.
- 2 Ustawienie dźwigni skrzyni biegów w dowolnej innej pozycji niż bieg wsteczny (R) powoduje powrót monitora do poprzedniego ekranu.

- Nigdy nie polegaj wyłącznie na kamerze podczas cofania. Zawsze odwracaj się i patrz, kamery natomiast używaj jako dodatkowej pomocy.
- Funkcja ta działa, jeżeli przewód biegu wstecznego jest prawidłowo podłączony.

Pamięć USB (opcja)

Można odtwarzać pliki muzyczne (MP3/WMA/AAC) oraz pliki wideo (DivX®) zapisane na urządzeniu pamięci USB używając wewnętrznego odtwarzacza systemu. Nie można odtwarzać plików DivX® zapisanych w urządzeniu pamięci USB i chronionych przez DRM (Digital Rights Management).

Ta sekcja wyjaśnia jedynie funkcje muzyczne. Patrz sekcja obsługi DivX® w sekcji „DVD” (strona 23) w celu uzyskania informacji o wideo.

- Niektórych plików DivX zapisanych w pamięci USB nie można odtworzyć/uruchomić.
- Jeśli pierwszy odtworzony plik jest plikiem muzycznym, tryb odtwarzania będzie trybem odtwarzania muzyki. Jeśli pierwszy odtworzony plik jest plikiem wideo, tryb odtwarzania będzie trybem odtwarzania wideo.

■ Przykładowy ekran dla ekranu głównego USB (tryb Info)

Tryb Audio



Tryb Video



Dotknij przycisku [**<<**], [**>>**]



- Patrz „Przykładowy ekran główny trybu MP3/WMA/AAC” (strona 20) i „Przykładowy ekran główny DivX®” (strona 23), aby uzyskać objaśnienia dotyczące elementów ekranu.
- Można wyświetlać okładkę płyty podczas odtwarzania z USB.

■ Informacje dotyczące tworzenia biblioteki informacji znaczników

Można skanować pliki muzyczne w urządzeniu pamięci USB i stworzyć w nim bibliotekę znaczników. Tworzenie biblioteki rozpoczyna się w momencie podłączenia urządzenia pamięci USB. Czas, jaki jest potrzebny do stworzenia biblioteki, zależy od liczby plików zapisanych w urządzeniu pamięci USB, może trwać kilka minut.

Informacje dotyczące funkcji podczas tworzenia biblioteki.

- „Wyszukiwanie znaczników” (strona 66) nie działa prawidłowo podczas tworzenia biblioteki.

- W trakcie operacji tworzenia biblioteki kolejność odtwarzanych utworów może się różnić od kolejności w pamięci USB.

Odtwarzanie

1 Dotknij przycisku [USB] na banerze górnym.

Zostanie włączony tryb USB, a na wyświetlaczu pojawi się ekran USB.

2 Dotknij przycisku [**Ⓚ**] lub [**Ⓜ**], aby wybrać odpowiednią ścieżkę (plik).

Powrót do początku bieżącej ścieżki (pliku):

Dotknij przycisku [**Ⓚ**].

Szybkie przewijanie do tyłu:

Dotknij i przytrzymaj przycisk [**Ⓚ**].

Przejdź do początku następnego ścieżki (pliku):

Dotknij przycisku [**Ⓜ**].

Szybkie przewijanie do przodu:

Dotknij i przytrzymaj przycisk [**Ⓜ**].

- Przyciski [**⏮**], [**⏭**] zapewniają te same funkcje co powyżej.

3 Aby wstrzymać odtwarzanie, dotknij przycisku [**⏸** / **⏹**].

Symbol [**⏸**] zostaje wyświetlony na środku ekranu.

Dotknij ponownie przycisku [**⏸** / **⏹**] lub dotknij przycisku [**▶**] na środku ekranu, aby rozpocząć odtwarzanie.

- Pliki chronione za pomocą technologii DRM (Digital Rights Management) nie mogą być odtwarzane w tym urządzeniu.
- Czas odtwarzania może nie być wyświetlany prawidłowo w przypadku odtwarzania pliku wykorzystującego technologię VBR (Variable Bit Rate).
- W przypadku braku informacji ze znacznika zostanie wyświetlona nazwa wykonawcy/albumu/ścieżki.
- Znacznik ID3/Znacznik WMA
Jeśli plik MP3/WMA/AAC zawiera znacznik ID3/WMA, zostaną wyświetlone informacje z tego znacznika (tzn. nazwa utworu, wykonawcy i albumu).
- Jeśli łączna liczba plików/folderów w urządzeniach pamięci USB osiągnie 10 000, zostanie wyświetlony komunikat „System osiągnął limit rozpoznawalnych plików/folderów z urządzenia USB”. Aby usunąć komunikat, odłącz pamięci USB.

Powtarzanie odtwarzania

Funkcja może działać różnie w zależności od tego, czy ostatnie wyszukiwanie utworu było wyszukiwaniem według znaczników, czy według nazwy pliku/folderu.

Dotknij przycisku [**⏮**] podczas odtwarzania.

Każde dotknięcie przycisku powoduje zmianę trybu powtarzania.

Wyszukiwanie względem nazwy pliku/folderu:

Powtarzanie → Powtórz folder* → (Wyłączone) → Powtarzanie



Tryb wyszukiwania znaczników:

Powtarzanie → (Wyłączone) → Powtarzanie

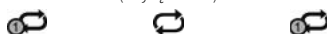

* Powtarzane będą jedynie pliki z danego folderu.

- W przypadku powtarzania odtwarzania przy włączonym trybie M.I.X. tryb M.I.X. zostanie wyłączony.

Odtwarzanie Losowe (M.I.X.)

Funkcja może działać różnie w zależności od tego, czy ostatnie wyszukiwanie utworu było wyszukiwaniem znaczników lub folderów.

Dotknij przycisku [⌘] podczas odtwarzania.

Ścieżki (pliki) na płycie będą odtwarzane w kolejności losowej. Aby anulować M.I.X., dotknij przycisku [⌘].

Tryb wyszukiwania folderów:

M.I.X. w folderze*¹ → (Wyłączone) → M.I.X. w folderze*¹



Tryb wyszukiwania znaczników:

M.I.X. utworów*² → (Wyłączone) → M.I.X. utworów*²

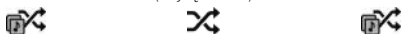

*¹ W losowej kolejności będą jedynie pliki z danego folderu.

*² M.I.X. losowo utworów odtwarza losowo utwory należących do wybranej kategorii (lista odtwarzania, album itp.). Wszystkie utwory w obrębie kategorii odtwarzane są jednokrotnie.

- W przypadku odtwarzania przy włączonym trybie M.I.X. tryb powtarzania odtwarzania zostanie wyłączony.
- W przypadku wybrania ścieżki przy użyciu trybu wyszukiwania tryb odtwarzania M.I.X. zostanie wyłączony.

Odtwarzanie losowe (Shuffle Songs)

Ta operacja jest dostępna tylko jeśli ostatnie wyszukiwanie było wyszukiwaniem znaczników.

1 Dotknij przycisku [🔍 (Szukaj)] na banerze dolnym podczas odtwarzania.

Zostanie wyświetlony ekran z listą kategorii.

2 Dotknij opcji [Shuffle Songs].

Ścieżki (pliki) na płycie będą odtwarzane w kolejności losowej.

Aby anulować odtwarzanie losowe, dotknij przycisku [🔍].

- Wszystkie utwory znajdujące się w pamięci USB są odtwarzane w kolejności losowej. Utwór nie zostanie odtworzony ponownie, dopóki wszystkie utwory nie zostaną odtworzone.

Wyszukiwanie utworu

Urządzenie IVE-W585BT może przeprowadzać dwa typy wyszukiwań.

- Aby uzyskać więcej informacji dotyczących wyszukiwania plików wideo, patrz „Wyszukiwanie Pliku Wideo” (strona 26).

Dotknij przycisku [🔍 (Szukaj)] na banerze dolnym podczas odtwarzania.

Zostanie wyświetlony ekran z listą kategorii.

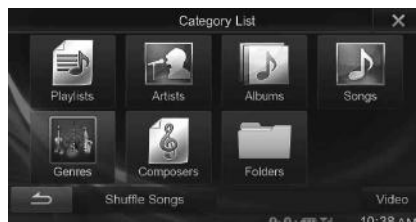

Wyszukiwanie znaczników

Korzystając z informacji w znacznikach plików i organizując utwory w listy odtwarzania, można ułatwić wyszukiwanie utworów przez to urządzenie w dużych bibliotekach.

Każda kategoria muzyki ma własną hierarchię. Używaj trybu wyszukiwania Listy odtwarzania/Wykonawcy/Albumy/Utwory/Gatunki/Kompozytorzy, aby zawęzić zakres wyszukiwania w oparciu o poniższą tabelę.

Hierarchia 1	Hierarchia 2	Hierarchia 3	Hierarchia 4
Listy odtwarzania (Playlists)	Utwory	—	—
Wykonawcy (Artists)	Albumy	Utwory	—
Albumy (Albums)	Utwory	—	—
Utwory (Songs)	—	—	—
Gatunki (Genres)	Wykonawcy	Albumy	Utwory
Kompozytorzy (Composers)	Albumy	Utwory	—

Przykład: wyszukiwania według nazwy wykonawcy
W poniższym przykładzie wyjaśniono sposób wyszukiwania według wykonawcy. W tym celu można użyć innego trybu wyszukiwania, jednak hierarchia będzie inna.

■ Wyszukiwanie według nazwy wykonawcy

1 Dotknij opcji [Artists].

Zostanie wyświetlony ekran wyszukiwania wykonawcy.

2 Wybierz wykonawcę.

Aby bezpośrednio odtworzyć utwór tego wykonawcy

- 1 Dotknij przycisku [▶] nazwy wykonawcy.
Zostaną odtworzone wszystkie utwory tego wykonawcy.

Aby wyszukać album danego wykonawcy

- 1 Dotknij nazwę wybranego wykonawcy.
Zostanie wyświetlony ekran wyszukiwania Albums wybranego wykonawcy.
- 2 Dotknij przycisku [▶] nazwy albumu.
Zostaną odtworzone wszystkie utwory z wybranego albumu.

Aby wyszukać utworów w albumie danego wykonawcy

- 1 Dotknij nazwy wybranego wykonawcy.
Zostaną wyświetlone albumy zaznaczonego wykonawcy.

3 Dotknij nazwy wybranego albumu.

Zostaną wyświetlone wszystkie utwory z wybranego albumu.

4 Dotknij nazwy wybranego utworu.

Zostanie odtworzony wybrany utwór.

- Aby uzyskać więcej informacji dotyczących przewijania listy, patrz „Wybór elementu z listy” (strona 16).
- Po dokonaniu wyboru pliku przy pomocy wyszukiwania znaczników dotknij przycisku [] na ekranie głównym, aby wyświetlić ekran wyszukiwania. Ostatnio wybrany poziom hierarchii w trybie wyszukiwania zostanie wyświetlony.

Wyszukiwanie względem nazwy pliku/ folderu

1 Dotknij przycisku [Folders].

Zostanie wyświetlony ekran z listą nazw folderów.

Tryb Wyszukiwania Nazw Folderów

2 Dotknij [▶] pożądanego folderu.

Zostanie odtworzony pierwszy plik w folderze.



Tryb Wyszukiwania Nazw Plików

2 Dotknij nazwy wybranego folderu.

Nazwy plików wybranego folderu zostaną wyświetlone.

3 Dotknij nazwy wybranego pliku.

Wybrany plik zostanie odtworzony.

- Dotknij przycisku [], aby powrócić do poprzedniej hierarchii.
- Aby uzyskać więcej informacji dotyczących przewijania listy, patrz „Wybór elementu z listy” (strona 16).
- Po dokonaniu wyboru folderu przy pomocy wyszukiwania po nazwie folderu należy dotknąć ikony [] na ekranie głównym, aby wyświetlić ekran wyszukiwania folderu.
- Po dokonaniu wyboru pliku przy pomocy wyszukiwania po nazwie pliku należy dotknąć ikony [] na ekranie głównym, aby wyświetlić ekran wyszukiwania pliku.

Funkcja bezpośredniej zmiany w górę/w dół

Ta operacja jest dostępna tylko jeśli ostatnie wyszukiwanie było wyszukiwaniem znaczników.

Listę odtwarzania, wykonawcę, album, gatunek i kompozytora można z łatwością zmienić.

Na przykład podczas słuchania utworu z wybranego albumu można zmienić album.

Dotknij [◀] lub [▶], aby wybrać element w kategorii Listę odtwarzania/Wykonawcę/Album/Gatunek/Kompozytora.

- Wybranie albumu w trybie wyszukiwania wykonawcy umożliwia wyszukiwanie albumu.
- W celu uzyskania informacji na temat wyświetlania ikon, patrz „Ikona funkcji bezpośredniej zmiany w górę/w dół:” (strona 70).
- Jeżeli nie zostanie włączony tryb wyboru wyszukiwania, nie będzie możliwe używanie funkcji bezpośredniego przejścia w górę/w dół.

Wybierz folder (Folder w górę/w dół)

Ta operacja jest dostępna tylko jeśli ostatnie wyszukiwanie było wyszukiwaniem folderów/plików.

Podczas słuchania pliku z wybranego folderu można zmienić folder.

Dotknij przycisku [◀■] lub [■▶], aby wybrać folder.

- Nie można wykonać tej operacji podczas M.I.X. ALL.

Odtwarzacz iPod/ telefon iPhone (opcja)

Korzystając z kabla KCU-461iV (do nabycia oddzielnie), do tego urządzenia można podłączyć odtwarzacz iPod lub iPhone. Można podłączyć iPod, który odtwarza filmy, aby cieszyć się zarówno muzyką, jak i filmami.

Po podłączeniu urządzenia IVE-W585BT za pomocą powyższego kabla elementy sterujące w odtwarzaczu iPod zostaną wyłączone.

- Nie jest możliwe używanie innych funkcji np. telefonu, internetowymi itp telefonu iPhone lub odtwarzacza iPod touch z poziomu tego urządzenia. Możliwe jest jednak użycie tych funkcji z poziomu telefonu iPhone lub odtwarzacza iPod touch.
- Aby oglądać ekran wideo pliku w urządzeniu iPod/iPhone, hamulec ręczny musi być zaciągnięty.
- W przypadku pojazdów z przekładnią automatyczną należy umieścić dźwignię przekładni w pozycji parkowania.

Informacje dotyczące modeli iPod i telefony iPhone zgodne z tym urządzeniem

- Następujące urządzenia były testowane i potwierdziły zgodność z tym urządzeniem. Wcześniejsze wersje urządzeń mogą działać niepoprawnie.
iPod nano 6th generation 8GB/16GB: Ver.1.1
iPod touch 4th generation 8GB/32GB/64GB: Ver.4.3.1
iPod touch 3rd generation 32GB/64GB: Ver.4.3.1
iPod nano 5th generation(video camera) 8GB/16GB: Ver.1.0.2
iPod touch 2nd generation 8GB/16GB/32GB: Ver.4.2.1
iPod nano 4th generation(video) 8GB/16GB: Ver.1.0.4
iPod nano 3rd generation(video) 4GB/8GB: Ver.1.1.3
- Następujące urządzenia były testowane i potwierdziły zgodność z tym urządzeniem. Wcześniejsze wersje urządzeń mogą działać niepoprawnie.
iPhone5S 16GB/32GB/64GB: Ver.7.0.4
iPhone5C 16GB/32GB: Ver.7.0.4
iPhone5 16GB/32GB/64GB: Ver.7.0.4
iPhone 4S 16GB/32GB/64GB: Ver.6.0.1
iPhone 4 16GB/32GB: Ver.4.3.1
iPhone 3GS 8GB/16GB/32GB: Ver.4.3.1
iPhone 3G 8GB/16GB: Ver.4.2.1
- Informacje dotyczące sposobu identyfikacji posiadanego modelu odtwarzacza iPod można znaleźć w dokumencie firmy Apple „Identyfikowanie modeli iPodów” pod adresem <http://support.apple.com/kb/HT1353>.

! OSTRZEŻENIE

Oglądanie przez kierowcę telewizji lub filmu podczas kierowania pojazdem jest niebezpieczne. Może rozpraszać kierowcę, uniemożliwiając mu patrzenie przed siebie, co może być przyczyną wypadku.

Urządzenie IVE-W585BT należy zamontować prawidłowo, tak aby kierowca nie mógł oglądać filmów wideo, o ile nie zatrzyma pojazdu i nie włączy hamulca postojowego.

Jeżeli urządzenie IVE-W585BT nie zostanie zamontowane prawidłowo, co umożliwi kierowcy oglądanie filmów wideo podczas prowadzenia pojazdu, może to rozpraszać kierowcę, uniemożliwiając mu patrzenie przed siebie, co może być przyczyną wypadku. W jego wyniku kierowca i pasażerowie mogą zostać poważnie ranni.

■ Przykładowy ekran dla ekranu głównego iPod/iPhone (tryb Info)

Tryb Audio



Tryb Video



- ① Tytuł piosenki/Tytuł odcinka*
 - ② Nazwa wykonawcy/Data publikacji*
 - ③ Nazwa albumu/nazwa podcastu*
 - ④ Aktualny numer utworu/Całkowita liczba utworów
 - ⑤ Czas trwania
 - ⑥ Wyświetlanie grafiki
- * Tryb podcastu

Widok Ekranu obsługi iPod/iPhone podczas odtwarzania pliku wideo

Dotknij ekranu podczas wyświetlania ekranu odtwarzania iPod/iPhone.

Ukaże się ekran obsługi iPod/iPhone.

- Ekran obsługi zmieni się na ekran wideo w trybie iPoda na 5 sekund po wykonaniu czynności.

Odtwarzanie

1 Dotknij przycisku [iPod (Audio lub Video)] na banerze górnym.

Na wyświetlaczu pojawi się ekran trybu odtwarzacza iPod.

2 Dotknij przycisku [K] lub [M], aby wybrać odpowiednią ścieżkę (plik).

Powrót do początku bieżącej ścieżki (pliku):

Dotknij przycisku [K].

Szybkie przewijanie do tyłu:

Dotknij i przytrzymaj przycisk [K].

Przejdź do początku następnej ścieżki (pliku):

Dotknij przycisku [M].

Szybkie przewijanie do przodu:

Dotknij i przytrzymaj przycisk [M].

- Przyciski [◀◀], [▶▶] zapewniają te same funkcje co powyżej.

3 Aby wstrzymać odtwarzanie, dotknij przycisku [▶ / II].

- Jeżeli na telefonie iPod lub odtwarzaczu iPhone trwa odtwarzanie utworu, będzie ono kontynuowane po podłączeniu go do tego urządzenia IVE-W585BT.
- Jeżeli nazwa wykonawcy, albumu lub utworu utworzona w programie iTunes będzie miała za dużo liter, utwór może nie zostać odtworzony po podłączeniu odtwarzacza do tego urządzenia IVE-W585BT. Zalecana jest maksymalna długość 64 znaków. Maksymalna liczba znaków obsługiwana przez to urządzenie wynosi 64.
- Niektóre znaki mogą być wyświetlane nieprawidłowo.

Wyszukiwanie pliku muzycznego

Odtwarzacz iPod lub telefon iPhone może zawierać tysiące utworów. Z tego powodu urządzenie może przeprowadzać zróżnicowane wyszukiwania wymienione poniżej:

Korzystając z trybu wyszukiwania według własnej hierarchii Listy odtwarzania/Wykonawcy/Albumu/Podcastu/Książki audio/Gatunku/Kompozytora/piosenki można zawęzić wyszukiwanie tak, jak zostało to pokazane poniżej.

<Music Search Menu>

Hierarchia 1	Hierarchia 2	Hierarchia 3	Hierarchia 4
Listy odtwarzania (Playlists)	Utwory	—	—
Wykonawcy (Artists)	Albumy	Utwory	—
Albumy (Albums)	Utwory	—	—
Utwory (Songs)	—	—	—
Podcasts	Odcinki	—	—
Gatunki (Genres)	Wykonawcy	Albumy	Utwory
Kompozytorzy (Composers)	Albumy	Utwory	—
Książki audio (Audiobooks)	—	—	—

Przykład: wyszukiwania według nazwy wykonawcy

W poniższym przykładzie wyjaśniono sposób wyszukiwania według wykonawcy. W tym celu można użyć innego trybu wyszukiwania, jednak hierarchia będzie inna.

■ Wyszukiwanie według nazwy wykonawcy

1 Dotknij przycisku [Q (Szukaj)] na banerze dolnym podczas odtwarzania.

Zostanie wyświetlony ekran wyszukiwania.

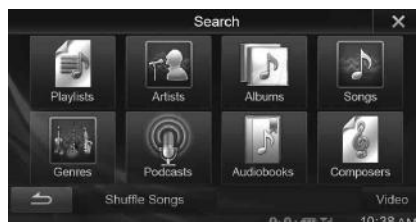

2 Dotknij opcji [Artists].

Zostanie wyświetlony ekran wyszukiwania wykonawcy.

3 Wybierz wykonawcę.

Aby bezpośrednio odtworzyć utwór tego wykonawcy

- 1 Dotknij przycisku [▶] nazwy wykonawcy.
Zostaną odtworzone wszystkie utwory tego wykonawcy.

Aby wyszukać album danego wykonawcy

- 1 Dotknij nazwę wybranego wykonawcy.
Zostanie wyświetlony ekran wyszukiwania Albums wybranego wykonawcy.
- 2 Dotknij przycisku [▶] nazwy albumu.
Zostaną odtworzone wszystkie utwory z wybranego albumu.

Aby wyszukać utwór w albumie danego wykonawcy

- 1 Dotknij nazwy wybranego wykonawcy.
Zostaną wyświetlone albumy zaznaczonego wykonawcy.

4 Dotknij nazwy wybranego albumu.

Zostaną wyświetlone wszystkie utwory z wybranego albumu.

5 Dotknij nazwy wybranego utworu.

Zostanie odtworzony wybrany utwór.

- Dotknięcie przycisku [▶] opcji „ALL” spowoduje odtworzenie wszystkich utworów na liście.
- Dotknięcie opcji „ALL” spowoduje wyświetlenie listy wyszukiwania w następnej hierarchii.
- Funkcja pomijania liter jest dostępna. Patrz sekcja „Funkcja pomijania liter” (strona 70).
- Aby uzyskać więcej informacji dotyczących przewijania listy, patrz „Wybór elementu z listy” (strona 16).
- Po dokonaniu wyboru pliku przy pomocy wyszukiwania dotknij przycisku [≡] na ekranie głównym, aby wyświetlić ekran wyszukiwania. Ostatnio wybrany poziom hierarchii w trybie wyszukiwania zostanie wyświetlony.

Wyszukiwanie Pliku Wideo

Można również wybrać film, teledysk itd. z listy na ekranie.

- *Tryb wyszukiwania plików wideo jest zależny od odtwarzacza iPod lub telefonu iPhone. Jeżeli parametry techniczne odtwarzacza iPod lub telefonu iPhone zostały zmienione, zmianie może ulec także tryb wyszukiwania w urządzeniu.*

Przykłady dla trybu wyszukiwania wideo

- Listy odtwarzania wideo
- Filmy
- Teledyski, itp.

Przykład: wyszukiwania według filmu

W poniższym przykładzie wyjaśniono sposób wyszukiwania filmu. W tym celu można użyć innego trybu wyszukiwania, jednak hierarchia będzie inna.

1 Dotknij przycisku [Q (Szukaj)] na banerze dolnym podczas odtwarzania.

Zostanie wyświetlony ekran wyszukiwania.

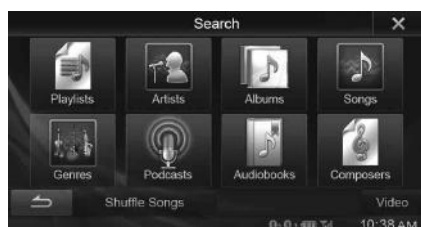

2 Dotknij opcji [Video].

Zostanie wyświetlony ekran wyszukiwania filmu.

3 Dotknij [Movies].

Zostanie wyświetlony ekran wyszukiwania filmu.

4 Dotknij wybranego filmu.

Wybrany film zostanie odtworzony.

- Aby uzyskać więcej informacji dotyczących przewijania listy, patrz „Wybór elementu z listy” (strona 16).
- Po dokonaniu wyboru pliku przy pomocy wyszukiwania dotknij przycisku [≡] na ekranie głównym, aby wyświetlić ekran wyszukiwania. Ostatnio wybrany poziom hierarchii w trybie wyszukiwania zostanie wyświetlony.

Funkcja pomijania liter

Urządzenie jest wyposażone w funkcję pomijania liter w celu szybszego wyszukiwania. Podczas korzystania z tej funkcji w trybie wyszukiwania można szybko wyszukać wykonawcę, utwór itp.

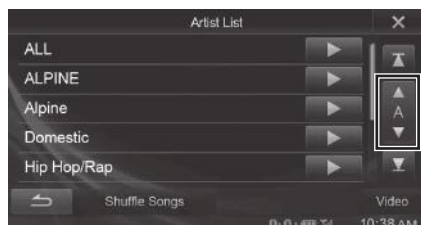

Funkcja pomijania liter:

Funkcja pomijania liter powoduje przejście do następnej litery alfabetu, na przykład z A do B lub z B do C, poprzez dotknięcie przycisku [ALPHABET ▼]. Można także przechodzić między literami w odwrotnej kolejności, na przykład z B do A, dotykając przycisku [▲ ALPHABET].

Funkcja bezpośredniej zmiany w górę/w dół

Jeśli dotkniesz [▶] nazwy albumu w trybie wyszukiwania, album ten zostanie odtworzony ponownie. Aby przejść do poprzedniego lub następnego albumu użyj funkcji bezpośredniego przechodzenia w górę/w dół.

Dotknij przycisku [◀] lub [▶], aby wybrać element w kategorii Lista odtwarzania/Wykonawca/Album/Gatunek/Podcast/Kompozytor.



Ikona funkcji bezpośredniego przejścia w górę/w dół

Ikona funkcji bezpośredniej zmiany w górę/w dół:

	Lista odtwarzania
	Wykonawca
	Album
	Podcast
	Gatunek
	Kompozytor

- Można używać funkcji bezpośredniego przechodzenia w górę/w dół podczas odtwarzania plików wideo. Przełączniki funkcji bezpośredniego przełączania w górę/w dół w trybie wideo to [◀] [▶].
- Jeśli szukasz utworu, ta czynność nie może zostać wykonana.
- Wybranie albumu w trybie wyszukiwania wykonawcy umożliwia wyszukiwanie albumu.
- Nie można wykonać tej czynności podczas odtwarzania losowego.

Powtarzanie odtwarzania

Dotknij [↺], aby odtwarzać aktualną ścieżkę w sposób ciągły.

Ścieżki (pliki) będą odtwarzane bez przerwy.

Dotknij [↺], aby anulować powtarzanie odtwarzania.

Powtarzanie → (Wyłączone) → Powtarzanie

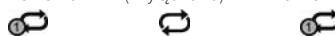

Odtwarzanie losowe (mieszanie)

Dotknij przycisku [] podczas odtwarzania.

Pliki będą odtwarzane w kolejności losowej.

Tryb losowy przełącza się za każdym razem, gdy [] zostanie dotknięte.

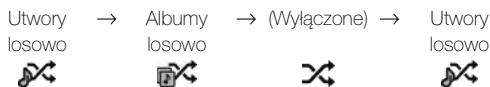

Albumy losowo: Utworky z danego albumu są odtwarzane we właściwej kolejności. Po odtworzeniu wszystkich utworów z albumu następny album wybierany jest losowo. Procedura trwa aż do zakończenia odtwarzania wszystkich albumów.

Utworky losowo: Odtwarzanie losowe utworu powoduje losowe odtworzenie utworów należących do wybranej kategorii (lista odtwarzania, album itp.). Wszystkie utworky w obrębie kategorii odtwarzane są jednokrotnie.

- Aby uzyskać więcej informacji dotyczących trybu wyszukiwania, patrz „Wyszukiwanie pliku muzycznego” (strona 69).

Odtwarzanie losowe (Shuffle Songs)

Odtwarzane w losowej kolejności wszystkie pliki z odtwarzacza iPod.

1 Dotknij przycisku [ (Szukaj)] na banerze dolnym podczas odtwarzania.

2 Dotknij opcji [Shuffle Songs].

Wskaźnik „” zaświeci się i utworky będą odtwarzane w kolejności losowej.

Aby anulować odtwarzanie losowe., dotknij przycisku [].

Informacje

Aktualizacja oprogramowania produktu

Ten produkt korzysta z oprogramowania, które może być uaktualnione za pomocą urządzenia pamięci USB. Należy ściągnąć oprogramowanie ze witryny internetowej Alpine i dokonać aktualizacji za pomocą urządzenia pamięci USB.

Aktualizacja produktu

Odwiedź witrynę Alpine w celu uzyskania informacji o aktualizacji.

<http://www.alpine-europe.com>

Informacje o płytach DVD

Muzyczne płyty CD i DVD mają rowki (ścieżki), w których nagrane są cyfrowe dane. Dane zapisane są w postaci mikroskopijnych wgłębień na ścieżce, które odczytywane są przez promień lasera w celu odtworzenia płyty. Na płytach DVD gęstość ścieżek i wgłębień jest dwa razy większa niż w przypadku płyt CD, więc płyty DVD mieszczą więcej danych na mniejszej przestrzeni.

Płyty CD

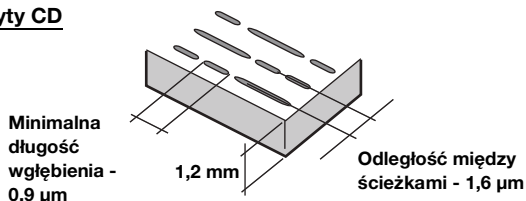

Płyty DVD

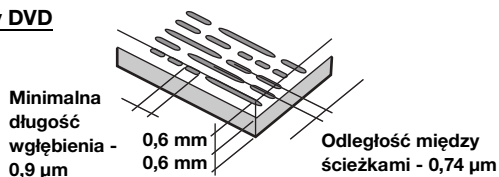

Płyta o średnicy 12 cm mieści jeden film lub około czterech godzin muzyki. Ponadto płyty DVD umożliwiają uzyskanie ostrego obrazu i żywych kolorów dzięki rozdzielczości poziomej wynoszącej 500 linii (w porównaniu do mniej niż 300 linii w przypadku taśmy VHS).

Ponadto na płytach DVD dostępnych jest wiele różnych funkcji.

Kilka ścieżek audio* (strona 27)

Film może zawierać ścieżkę dźwiękową nawet w 8 językach. Język można wybrać za pośrednictwem urządzenia.

Napisy* (strona 27)

Film może zawierać napisy nawet w 32 językach. Napisy można wybrać za pośrednictwem urządzenia.

Zmiana kąta kamery* (strona 27)

Gdy płyta DVD zawiera film z kilku kamer, kąt kamery można wybrać za pośrednictwem urządzenia.

Fabula alternatywna*

Funkcja ta udostępnia fabulę alternatywną danego filmu. Umożliwia to obejrzenie kilku wersji tego samego filmu. Obsługa różni się w zależności od płyty. Ekran wyboru fabuły wraz z instrukcjami wyświetlane są w trakcie filmu. Należy postępować według instrukcji.

* *Funkcje te różnią się w zależności od płyty. Szczegółowe informacje zawiera instrukcja płyty.*

Lista kodów języków

(Aby uzyskać szczegółowe informacje, patrz strona 41).

Skrót	Kod	Język	Skrót	Kod	Język	Skrót	Kod	Język
AA	6565	Afar	IE	7369	Interlingue	RN	8278	Kirundi
AB	6566	Abkhazian	IK	7375	Inupiak	RO	8279	Romanian
AF	6570	Afrikaans	IN	7378	Indonesian	RU	8285	Russian
AM	6577	Amharic	IS	7383	Icelandic	RW	8287	Kinyarwanda
AR	6582	Arabic	IT	7384	Italian	SA	8365	Sanskrit
AS	6583	Assamese	IW	7387	Hebrew	SD	8368	Sindhi
AY	6589	Aymara	JP	7465	Japanese	SG	8371	Sangho
AZ	6590	Azerbaijani	JL	7473	Yiddish	SH	8372	Serbo-Croatian
BA	6665	Bashkir	JW	7487	Javanese	SI	8373	Singhalese
BE	6669	Byelorussian	KA	7565	Georgian	SK	8375	Slovak
BG	6671	Bulgarian	KK	7575	Kazakh	SL	8376	Slovenian
BH	6672	Bihari	KL	7576	Greenlandic	SM	8377	Samoan
BI	6673	Bislama	KM	7577	Cambodian	SN	8378	Shona
BN	6678	Bengali, Bangla	KN	7578	Kannada	SO	8379	Somali
BO	6679	Tibetan	KO	7579	Korean	SQ	8381	Albanian
BR	6682	Breton	KS	7583	Kashmiri	SR	8382	Serbian
CA	6765	Catalan	KU	7585	Kurdish	SS	8383	Siswati
CO	6779	Corsican	KY	7589	Kirghiz	ST	8384	Sesotho
CS	6783	Czech	LA	7665	Latin	SU	8385	Sundanese
CY	6789	Welsh	LN	7678	Lingala	SV	8386	Swedish
DA	6865	Danish	LO	7679	Laothian	SW	8387	Swahili
DE	6869	German	LT	7684	Lithuanian	TA	8465	Tamil
DZ	6890	Bhutani	LV	7686	Latvian, Lettish	TE	8469	Telugu
EL	6976	Greek	MG	7771	Malagasy	TG	8471	Tajik
EN	6978	English	MI	7773	Maori	TH	8472	Thai
EO	6979	Esperanto	MK	7775	Macedonian	TI	8473	Tigrinya
ES	6983	Spanish	ML	7776	Malayalam	TK	8475	Turkmen
ET	6984	Estonian	MN	7778	Mongolian	TL	8476	Tagalog
EU	6985	Basque	MO	7779	Moldavian	TN	8478	Setswana
FA	7065	Persian	MR	7782	Marathi	TO	8479	Tonga
FI	7073	Finnish	MS	7783	Malay	TR	8482	Turkish
FJ	7074	Fiji	MT	7784	Maltese	TS	8483	Tsonga
FO	7079	Faroese	MY	7789	Burmese	TT	8484	Tatar
FR	7082	French	NA	7865	Nauru	TW	8487	Twi
FY	7089	Frisian	NE	7869	Nepali	UK	8575	Ukrainian
GA	7165	Irish	NL	7876	Dutch	UR	8582	Urdu
GD	7168	Scots Gaelic	NO	7879	Norwegian	UZ	8590	Uzbek
GL	7176	Galician	OC	7967	Occitan	VI	8673	Vietnamese
GN	7178	Guarani	OM	7977	(Afan) Oromo	VO	8679	Volapuk
GU	7185	Gujarati	OR	7982	Oriya	WO	8779	Wolof
HA	7265	Hausa	PA	8065	Punjabi	XH	8872	Xhosa
HI	7273	Hindi	PL	8076	Polish	YO	8979	Yoruba
HR	7282	Croatian	PS	8083	Pashto, Pushto	ZH	9072	Chinese
HU	7285	Hungarian	PT	8084	Portuguese	ZU	9085	Zulu
HY	7289	Armenian	QU	8185	Quechua			
IA	7365	Interlingua	RM	8277	Rhaeto-Romance			

Lista kodów krajów

(Aby uzyskać szczegółowe informacje, patrz strona 42).

Skrót	Kod	Kraj	Skrót	Kod	Kraj	Skrót	Kod	Kraj
AD	6568	Andorra	DM	6877	Dominica	KI	7573	Kiribati
AE	6569	United Arab Emirates	DO	6879	Dominican Republic	KM	7577	Comoros
AF	6570	Afghanistan	DZ	6890	Algeria	KN	7578	Saint Kitts and Nevis
AG	6571	Antigua and Barbuda	EC	6967	Ecuador	KP	7580	Korea, Democratic People's Republic of
AI	6573	Anguilla	EE	6969	Estonia			
AL	6576	Albania	EG	6971	Egypt	KR	7582	Korea, Republic of
AM	6577	Armenia	EH	6972	Western Sahara	KW	7587	Kuwait
AN	6578	Netherlands Antilles	ER	6982	Eritrea	KY	7589	Cayman Islands
AO	6579	Angola	ES	6983	Spain	KZ	7590	Kazakistan
AQ	6581	Antarctica	ET	6984	Ethiopia	LA	7665	Lao People's Democratic Republic
AR	6582	Argentina	FI	7073	Finland			
AS	6583	American Samoa	FJ	7074	Fiji	LB	7666	Lebanon
AT	6584	Austria	FK	7075	Falkland Islands	LC	7667	Saint Lucia
AU	6585	Australia	FM	7077	Micronesia, Federated States of	LI	7673	Liechtenstein
AW	6587	Aruba	FO	7079	Faroe Islands	LK	7675	Sri Lanka
AZ	6590	Azerbaijan	FR	7082	France	LR	7682	Liberia
BA	6665	Bosnia and Herzegovina	GA	7165	Gabon	LS	7683	Lesotho
BB	6666	Barbados	GB	7166	United Kingdom	LT	7684	Lithuania
BD	6668	Bangladesh	GD	7168	Grenada	LU	7685	Luxembourg
BE	6669	Belgium	GE	7169	Georgia	LV	7686	Latvia
BF	6670	Burkina Faso	GF	7170	French Guiana	LY	7689	Libyan Arab Jamahiriya
BG	6671	Bulgaria	GH	7172	Ghana	MA	7765	Morocco
BH	6672	Bahrain	GI	7173	Gibraltar	MC	7767	Monaco
BI	6673	Burundi	GL	7176	Greenland	MD	7768	Moldova, Republic of
BJ	6674	Benin	GM	7177	Gambia	MG	7771	Madagascar
BM	6677	Bermuda	GN	7178	Guinea	MH	7772	Marshall Islands
BN	6678	Brunei Darussalam	GP	7180	Guadeloupe	MK	7775	Macedonia, The former Yugoslav Republic of
BO	6679	Bolivia	GQ	7181	Equatorial Guinea			
BR	6682	Brazil	GR	7182	Greece	ML	7776	Mali
BS	6683	Bahamas	GS	7183	South Georgia and the South Sandwich Islands	MM	7777	Myanmar
BT	6684	Bhutan				MN	7778	Mongolia
BV	6686	Bouvet Island	GT	7184	Guatemala	MO	7779	Macau
BW	6687	Botswana	GU	7185	Guam	MP	7780	Northern Mariana Islands
BY	6689	Belarus	GW	7187	Guinea-Bissau	MQ	7781	Martinique
BZ	6690	Belize	GY	7189	Guyana	MR	7782	Mauritania
CA	6765	Canada	HK	7275	Hong Kong	MS	7783	Montserrat
CC	6767	Cocos (Keeling) Islands	HM	7277	Heard Island and McDonald Islands	MT	7784	Malta
CD	6768	Congo, the Democratic Republic of the				MU	7785	Mauritius
CF	6770	Central African Republic	HN	7278	Honduras	MV	7786	Maldives
CG	6771	Congo	HR	7282	Croatia	MW	7787	Malawi
CH	6772	Switzerland	HT	7284	Haiti	MX	7788	Mexico
CI	6773	Cote d'Ivoire	HU	7285	Hungary	MY	7789	Malaysia
CK	6775	Cook Islands	ID	7368	Indonesia	MZ	7790	Mozambique
CL	6776	Chile	IE	7369	Ireland	NA	7865	Namibia
CM	6777	Cameroon	IL	7376	Israel	NC	7867	New Caledonia
CN	6778	China	IN	7378	India	NE	7869	Niger
CO	6779	Colombia	IO	7379	British Indian Ocean Territory	NF	7870	Norfolk Island
CR	6782	Costa Rica	IQ	7381	Iraq	NG	7871	Nigeria
CU	6785	Cuba	IR	7382	Iran, Islamic Republic of	NI	7873	Nicaragua
CV	6786	Cape Verde	IS	7383	Iceland	NL	7876	Netherlands
CX	6788	Christmas Island	IT	7384	Italy	NO	7879	Norway
CY	6789	Cyprus	JM	7477	Jamaica	NP	7880	Nepal
CZ	6790	Czech Republic	JO	7479	Jordan	NR	7882	Nauru
DE	6869	Germany	JP	7480	Japan	NU	7885	Niue
DJ	6874	Djibouti	KE	7569	Kenya	NZ	7890	New Zealand
DK	6875	Denmark	KG	7571	Kyrgyzstan	OM	7977	Oman
			KH	7572	Cambodia	PA	8065	Panama

Skrót	Kod	Kraj	Skrót	Kod	Kraj	Skrót	Kod	Kraj
PE	8069	Peru	SJ	8374	Svalbard and Jan Mayen	TW	8487	Taiwan, Province of China
PF	8070	French Polynesia	SK	8375	Slovakia	TZ	8490	Tanzania, United Republic of
PG	8071	Papua New Guinea	SL	8376	Sierra Leone	UA	8565	Ukraine
PH	8072	Philippines	SM	8377	San Marino	UG	8571	Uganda
PK	8075	Pakistan	SN	8378	Senegal	UM	8577	United States Minor Outlying Islands
PL	8076	Poland	SO	8379	Somalia	US	8583	United States
PM	8077	Saint Pierre and Miquelon	SR	8382	Suriname	UY	8589	Uruguay
PN	8078	Pitcairn	ST	8384	Sao Tome and Principe	UZ	8590	Uzbekistan
PR	8082	Puerto Rico	SV	8386	El Salvador	VA	8665	Holy See (Vatican City State)
PT	8084	Portugal	SY	8389	Syrian Arab Republic	VC	8667	Saint Vincent and the Grenadines
PW	8087	Palau	SZ	8390	Swaziland	VE	8669	Venezuela
PY	8089	Paraguay	TC	8467	Turks and Caicos Islands	VG	8671	Virgin Island, British
QA	8165	Qatar	TD	8468	Chad	VI	8673	Virgin Islands, U.S
RE	8269	Reunion	TF	8470	French Southern Territories	VN	8678	Viet Nam
RO	8279	Romania	TG	8471	To go	VU	8685	Vanuatu
RU	8285	Russian Federation	TH	8472	Thailand	WF	8770	Wallis and Futuna
RW	8287	Rwanda	TJ	8474	Tajikistan	WS	8783	Samoa
SA	8365	Saudi Arabia	TK	8475	To kelau	YE	8969	Yemen
SB	8366	Solomon Islands	TM	8477	Turkmenistan	YT	8984	Mayotte
SC	8367	Seychelles	TN	8478	Tunisia	YU	8985	Yugoslavia
SD	8368	Sudan	TO	8479	Tonga	ZA	9065	South Africa
SE	8369	Sweden	TP	8480	East Timor	ZM	9077	Zambia
SG	8371	Singapore	TR	8482	Turkey	ZW	9087	Zimbabwe
SH	8372	Saint Helena	TT	8484	Trinidad and Tobago			
SI	8373	Slovenia	TV	8486	Tuvalu			

Rozwiązywanie problemów

W przypadku wystąpienia problemu należy wyłączyć, a następnie ponownie włączyć zasilanie. Jeżeli urządzenie nadal nie działa prawidłowo, należy przejrzeć poniższą listę kontrolną. Ten przewodnik ułatwi diagnozowanie problemu w przypadku awarii urządzenia. Należy także upewnić się, że pozostałe elementy systemu są prawidłowo podłączone, a następnie skontaktować się z autoryzowanym przedstawicielem handlowym firmy Alpine.

Elementy podstawowe

Niedostępne funkcje lub brak obrazu.

- Zapłon pojazdu jest wyłączony.
 - Jeżeli urządzenie jest podłączone zgodnie z instrukcjami, nie włączy się przy wyłączonym zapłonie pojazdu.
- Nieprawidłowo podłączone kable zasilania.
 - Sprawdź podłączenie kabli zasilania.
- Przepalony bezpiecznik.
 - Sprawdź bezpiecznik połączenia z akumulatorem w urządzeniu; w razie potrzeby wymień na bezpiecznik odpowiedniego typu.
- Awaria wewnętrznego mikroprocesora z powodu zakłóceń pracy interfejsu itp.
 - Naciśnij przełącznik RESET długopisem lub innym ostrym przedmiotem.

Brak dźwięku lub nienaturalny dźwięk.

- Nieprawidłowe ustawienia głośności/balansu lewo-prawo/balansu przód-tył.
 - Zmień ustawienia.
- Nieprawidłowe lub niedokładne podłączenie.
 - Sprawdź prawidłowość i dokładność połączeń.

Obraz nie jest wyświetlany.

- Jasność/Kontrast ustawiona jest na minimalną wartość.
 - Ustaw Jasność/Kontrast.
- Zbyt niska temperatura w pojeździe.
 - Zwiększ temperaturę w pojeździe do zakresu temperatury roboczej urządzenia.
- Niedokładne połączenie z odtwarzaczem DVD.
 - Sprawdź prawidłowość i dokładność połączeń.
- Nie podłączono przewodu hamulca ręcznego.
- Nie zaciągnięto hamulca ręcznego.
 - Podłącz przewód hamulca ręcznego, a następnie zaciągnij hamulec ręcznego. (Patrz strona 86)

Nieprawidłowe ruchy wyświetlanego obrazu.

- Zbyt wysoka temperatura w pojeździe.
 - Poczekaj na ochłodzenie się wnętrza pojazdu.

Radio

Brak możliwości odbioru sygnału stacji radiowych.

- Brak anteny lub przerwane połączenie z kablem anteny.
 - Sprawdź, czy antena jest prawidłowo podłączona; w razie potrzeby wymień antenę lub kabel.

Brak możliwości dostrojenia stacji w trybie wyszukiwania.

- Jesteś w obszarze słabego zasięgu sygnału.
 - Włącz tryb DX tunera.
- Jeżeli znajdujesz się w obszarze silnego zasięgu sygnału, być może antena nie jest uziemiona lub jest nieprawidłowo podłączona.
 - Sprawdź połączenia anteny; upewnij się, że jest prawidłowo uziemiona w miejscu montażu.
- Długość anteny może być nieprawidłowa.
 - Sprawdź, czy antena jest całkowicie wysunięta; jeżeli jest uszkodzona, wymień ją na nową.

Szum podczas programów radiowych.

- Długość anteny jest nieprawidłowa.
 - Wsuń całkowicie antenę; wymień, jeżeli jest uszkodzona.
- Antena jest niewłaściwie uziemiona.
 - Sprawdź, czy antena jest prawidłowo uziemiona w miejscu montażu.
- Sygnał stacji radiowej jest słaby i występują zakłócenia.
 - Jeżeli wykonanie powyższych czynności nie spowoduje rozwiązania problemu, wybierz inną stację.

Płyta

Nierównomierne odtwarzanie dźwięku z płyty.

- Kondensacja wilgoci w mechanizmie odtwarzania płyty.
 - Poczekaj, aż wilgoć wyparuje (około 1 godzinę).

Nie można włożyć płyty.

- W urządzeniu znajduje się już płyta.
 - Wsuń i wyjmij płytę.
- Płyta jest wkładana nieprawidłowo.
 - Włóż płytę prawidłowo. (Patrz strona 14)

Nie można przewinąć płyty do przodu ani do tyłu.

- Płyta jest uszkodzona.
 - Wsuń płytę i wyrzuć ją; używanie uszkodzonej płyty w urządzeniu może spowodować uszkodzenie mechanizmu.

Dźwięk odtwarzany z płyty przeskakuje z powodu wibracji.

- Nieprawidłowy montaż urządzenia.
 - Zamontuj urządzenie prawidłowo.
- Płyta jest bardzo zabrudzona.
 - Wyczyść płytę.
- Płyta jest porysowana.
 - Zmień płytę.
- Soczewka jest zabrudzona.
 - Nie używaj dostępnej w sprzedaży płyty do czyszczenia soczewki. Skontaktuj się z najbliższym przedstawicielem handlowym firmy Alpine.

Dźwięk odtwarzany z płyty przeskakuje bez wibracji.

- Brudna lub porysowana płyta.
 - Wyczyść płytę; uszkodzoną płytę należy wymienić.

Nie można odtworzyć płyty CD-R/CD-RW/DVD-R/DVD-RW/DVD+R/DVD+RW.

- Nie zamknięto sesji (finalizacja).
 - Wykonaj finalizację i ponów próbę odtwarzania.

Wyświetlany jest błąd.

- Błąd mechaniczny.
 - Nacisnąć przycisk . Po zniknięciu informacji o błędzie włóż płytę ponownie. Jeżeli wykonanie powyższej czynności nie spowoduje rozwiązania problemu, skontaktuj się z najbliższym przedstawicielem handlowym firmy Alpine.

Pliki MP3/WMA/AAC nie są odtwarzane.

- Wystąpił błąd zapisu. Format płyty CD jest niezgodny z urządzeniem.
 - Sprawdź, czy płyta CD została zapisana w obsługiwanej formie. Patrz „Informacje o plikach MP3/WMA/AAC” (strony 21 i 22), a następnie zapisz ponownie w formie obsługiwanej przez urządzenie.

Urządzenie nie działa.

- Kondensacja wilgoci.
 - Poczekaj (około 1 godzinę), aż wilgoć wyparuje.

Odtwarzanie nie rozpoczyna się.

- Płyta jest włożona spodem do góry.
 - Sprawdź płytę i włóż ją etykietą skierowaną do góry.
- Płyta jest zabrudzona.
 - Wyczyść płytę.
- Nie można odtworzyć płyty włożonej do urządzenia.
 - Sprawdź, czy płyta jest przeznaczona do odtwarzania.
- Ustawiono blokadę rodzicielską.
 - Wyłącz blokadę rodzicielską lub zmień poziom klasyfikacji.

Obraz jest niewyraźny lub występują zakłócenia.

- Płyta jest przewijana do przodu lub do tyłu.
 - Obraz może być lekko zniekształcony, ale jest to normalny objaw.
- Poziom naładowania akumulatora pojazdu jest niski.
 - Sprawdź poziom naładowania akumulatora i okablowanie. (Urządzenie może działać nieprawidłowo, jeżeli obciążenie zostanie zastosowane przy napięciu akumulatora niższym niż 11 V.)

Czasami obraz zatrzymuje się.

- Płyta jest porysowana.
 - Użyj płyty bez rys.

Jeśli pojawi się ta wiadomość

Różne komunikaty są wyświetlane na ekranie podczas korzystania. Oprócz komunikatów o bieżącym stanie lub zawierających wskazówki odnośnie, następnym działaniom są także następujące komunikaty błędów. Jeśli jeden z tych komunikatów zostanie wyświetlony, postępuj dokładnie zgodnie z częścią Rozwiązania niniejszej instrukcji.

System

Błąd USB

- Do urządzenia złącza USB dociera prąd o niewłaściwych parametrach.
 - Wyłącz zasilanie i włącz go ponownie.
 - Spróbuj podłączyć inne urządzenie iPod/iPhone lub pamięć USB.

Nie można uzyskać dostępu do napędu DVD

System uruchomi się ponownie

- Z pewnych przyczyn nastąpił błąd dostępu do napędu DVD.
 - Urządzenie jest uruchamiane ponownie automatycznie.

Nie można uzyskać dostępu do napędu DVD

Szczegóły znajdują się w centrum obsługi.

- Z pewnych przyczyn nastąpił błąd dostępu do napędu DVD.
 - Zapytaj o pomoc w Centrum Serwisowym.

Audio/Wideo

Błąd odczytu.

Sprawdź dysk.

- Płyta porysowana, zabrudzona/niska jakość nagrania/płyta niezgodna z tym urządzeniem.
 - Naciśnij przycisk .
 - Zmień płytę.

Błąd urządzenia USB.

- Podłączono urządzenie iPod/iPhone, które nie jest obsługiwane przez to urządzenie.
 - Podłącz urządzenie iPod/iPhone zgodne z niniejszym urządzeniem.
 - Uruchom ponownie iPod.
- Podłączono urządzenie USB, które nie jest obsługiwane przez to urządzenie.
 - Spróbuj podłączyć inną pamięć USB.
- Błąd komunikacji.
 - Wyłącz zasilanie i włącz go ponownie.
 - Sprawdź wyświetlacz przez ponowne podłączenie iPod/iPhone i urządzenia przy pomocy kabla iPod/iPhone.
 - Sprawdź wyświetlacz przez ponowne podłączenie pamięci USB do urządzenia.
- Jest to spowodowane przez oprogramowanie iPod/iPhone w wersji, która nie jest zgodna z tym urządzeniem.
 - Zaktualizuj oprogramowanie iPod/iPhone do wersji, która jest zgodna z tym urządzeniem.
- Odtwarzacz iPod lub telefon iPhone nie został zweryfikowany.
 - Zmień odtwarzacz iPod/telefon iPhone na inny.

Naruszenie kodu regionu.

- Płyta nie jest zgodna z numerem kodu regionu.
 - Włóż płytę zgodną z numerem kodu regionu.

Brak danych.

- Na odtwarzaczu iPod lub telefonie iPhone nie ma żadnych danych.
 - Pobierz dane na odtwarzaczu iPod lub telefonie iPhone i podłącz go do urządzenia IVE-W585BT.
- Na pamięci USB nie ma żadnych danych.
 - Załaduj dane na pamięć USB i podłącz ją do urządzenia.

Pominięto utwor niemożliwy do odczytu

- Wykryto chroniony przed kopiowaniem plik WMA.
 - Można odtwarzać tylko pliki niezabezpieczone przed kopiowaniem.
- Częstotliwość próbkowania/szybkość transmisji bitów nie jest obsługiwana przez to urządzenie.
 - Użyj częstotliwości próbkowania/szybkości transmisji bitów obsługiwanej przez to urządzenie.

BLUETOOTH

Sprawdź urządzenie audio BLUETOOTH

- Urządzenie BLUETOOTH audio nie zostało podłączone prawidłowo.
 - Sprawdź ustawienia urządzenia IVE-W585BT oraz urządzenia BLUETOOTH audio i połącz je ponownie.

Odłączono bezdotykowy zestaw BLUETOOTH Sprawdź urządzenie mobilne

- Telefon komórkowy nie został podłączony prawidłowo.
 - Sprawdź ustawienia urządzenia IVE-W585BT oraz telefonu komórkowego i połącz je ponownie.

Nie można pobrać książki telefonicznej

- Nie udało się odczytać książki telefonicznej ze względu na rozłączenie telefonu komórkowego itp.
 - Sprawdź połączenie telefonu komórkowego, a następnie przeprowadź synchronizację i ponownie dodawanie. (Patrz strona 54)
- Podłączony telefon komórkowy nie obsługuje synchronizacji książki telefonicznej.
 - Podłącz telefon, który obsługuje synchronizację książki telefonicznej i spróbuj ponownie. (Patrz strona 54)

Odtwarzanie pliku DivX chronionego technologią DRM

Jeżeli wyświetlany jest poniższy komunikat, nie można wykonać niektórych czynności.

Błąd autoryzacji

Ten odtwarzacz nie ma uprawnień do odtwarzanie tego video.

- Ta wersja pliku DivX[®] chronionego przez DRM, nie jest obsługiwana przez to urządzenie.
 - Odtwórz obsługiwany plik DivX[®].
-

Wypożyczenie wygasło

- Plik, który miał zostać odtworzony ma ograniczoną liczbę odtworzeń. Limit odtworzeń pliku upłynął i nie może już być odtwarzany na tym urządzeniu. Gdy pojawi się ten komunikat nastąpi automatyczne odtwarzanie kolejnego pliku.
-

Wypożyczalnia DivX wykorzystała XX z YY wglądów.

Kontynuować?

- Jeśli całkowita liczba odtworzeń dla tego pliku nie została przekroczona, wyświetlone zostaną pozostałe odtworzenia.
 - Aby rozpocząć odtwarzanie, wybierz opcję **[OK]**. Aby odtworzyć następny plik, wybierz opcję **[Kasuj]**.
-

Czy zatrzymać odtwarzanie wypożyczonego pliku?

- Podczas odtwarzania wypożyczonego pliku zostanie wyświetlony komunikat „Czy zatrzymać odtwarzanie wypożyczonego pliku?“, jeśli następujące czynności zostaną wykonane. Wybranie opcji **[OK]** zmniejszy liczbę pozostałych odtworzeń o 1.
 - Folder w górę/w dół
 - STOP
 - Operacja wyszukiwania
 - Przejdź do pierwszego/ostatniego pliku DivX[®] przez rozdział w górę/w dół.
 - Aby przerwać odtwarzanie, dotknij opcji **[OK]** lub dotknij opcji **[Kasuj]**, aby nie przerywać.
-

Nieobsługiwany format audio

- Odtwarzany plik DivX[®] posiada nieobsługiwany format audio dlatego odtwarzane jest tylko wideo.
 - Odtwórz plik DivX[®] z obsługiwany formatem audio.
-

Nieobsługiwana częstotliwość wyświetlania klatek.

- Odtwarzany plik DivX[®] posiada nieobsługiwaną ilość klatek na sekundę.
 - Odtwórz plik DivX[®] z obsługiwany ilością klatek na sekundę.
-

Nieobsługiwana rozdzielczość video

- Odtwarzany plik DivX[®] ma nieobsługiwany rozdzielczość.
 - Odtwórz plik DivX[®] o obsługiwanej rozdzielczości.
-

Dane techniczne

MONITOR

Rozmiar ekranu	6,1"
Typ wyświetlacza LCD	Przezroczysty wyświetlacz LCD typu TN
System wyświetlania obrazu	Aktywna matryca TFT
Liczba pikseli	1 152 000 (800 × 3 × 480)
Efektywna liczba pikseli	99% lub więcej
System podświetlenia	LED

TUNER FM

Zakres strojenia	87,5 – 108,0 MHz
Czułość użytkowa (mono)	8,1 dBf (0,7 μ V/75 omów)
Czułość wyciszania 50 dB	12 dBf (1,1 μ V/75 omów)
Wybór kanałów alternatywnych	80 dB
Współczynnik sygnału do szumu	65 dB
Separacja stereo	35 dB
Współczynnik przechwytywania	2,0 dB

TUNER MW

Zakres strojenia	531 – 1 602 kHz
Czułość użytkowa	25,1 μ V/28 dBf

TUNER LW

Zakres strojenia	153 – 281 kHz
Czułość (norma IEC)	31,6 μ V/30 dBf

USB

Wymagania USB	USB 1.1/2.0
Maksymalne zużycie energii	1 000 mA
Klasa USB	USB (odtworzenie z urządzenia)/ USB (klasa pamięci masowej)
System plików	FAT16/32
Dekodowanie MP3	MPEG-1/2 AUDIO Layer-3
Dekodowanie WMA	Windows Media™ Audio
Dekodowanie AAC	Format pliku AAC-LC „m4a”
Liczba kanałów	2 kanały (stereo)
Pasma przenoszenia*	5 – 20 000 Hz (\pm 1 dB)
Całkowite zniekształcenia harmoniczne	0,008% (przy 1 kHz)
Zakres dynamiczny	95 dB (przy 1 kHz)
Współczynnik sygnału do szumu	100 dB
Separacja kanałów	85 dB (przy 1 kHz)

* Pasmo przenoszenia może się różnić w zależności od oprogramowania użytego do kodowania/szybkości transmisji bitów.

ODTWARZACZ CD/DVD

Pasma przenoszenia	5 – 20 000 Hz (\pm 1 dB)
Pomiar kołysania i drżenia (% WRMS)	Poniżej mierzalnych limitów
Całkowite zniekształcenia harmoniczne	0,008% (przy 1 kHz)
Zakres dynamiczny	95 dB (przy 1 kHz)
Separacja kanałów	85 dB (przy 1 kHz)
Sygnal systemowy	NTSC/PAL
Rozdzielczość pozioma	500 linii lub więcej
Poziom wyjściowego sygnału wideo	1Vp-p (75 omów)
Stosunek sygnał/szum sygnału wideo	DVD: 60 dB
Stosunek sygnał/szum sygnału audio	100 dB

MECHANIZM ODTWARZAJĄCY

Długość fali	DVD: 666 nm CD: 785 nm
Moc lasera	CLASS II

BLUETOOTH

Specyfikacja BLUETOOTH	Bluetooth V2.1+EDR
Moc wyjściowa	maks. +4 dBm (klasa zasilania 2)
Profil	HFP (Profil zestawu głośnomówiącego) OPP (Profil push obiektu) PBAP (Profil dostępu do książki telefonicznej) A2DP (Profil zaawansowanej dystrybucji audio) AVRCP (Profil zdalnego sterowania audio/wideo)

OGÓLNE

Wymagania dotyczące zasilania	14,4 V DC (dozwolony zakres: 11–16 V)
Temperatura pracy	-20°C to + 60°C
Maksymalna moc wyjściowa	50 W × 4
Masa	2,25 kg
Poziom sygnału wyjściowego audio	
Preout (przód, tył):	4 V/10 k-omów (maksymalnie)
Preout (subwoofer):	4 V/10 k-omów (maksymalnie)

WYMIARY KORPUSU

Szerokość	178 mm
Wysokość	100 mm
Głębokość	165 mm

WYMIARY PŁYTY CZOŁOWEJ

Szerokość	170 mm
Wysokość	96 mm
Głębokość	11,5 mm

- Z powodu ciągłego ulepszania produktu dane techniczne i wygląd mogą ulec zmianie bez powiadomienia.
- Panel LCD jest produkowany z wykorzystaniem bardzo precyzyjnej technologii. Liczba efektywnych pikseli wynosi ponad 99,99%. Oznacza to możliwość, że 0,01% pikseli może być zawsze włączona lub wyłączona.

PRZESTROGA



(Dolna część odtwarzacza)

PRZESTROGA – Po otwarciu może wystąpić narażenie na promieniowanie lasera, NIE NALEŻY SPOGLĄDAĆ WPROST W WIĄZKĘ

(Dolna część odtwarzacza)

UMOWA LICENCYJNA DLA UŻYTKOWNIKA KOŃCOWEGO (Microsoft)

Użytkownik dokonał zakupu urządzenia („DEVICE”) zawierającego oprogramowanie, na które firma Alpine Electronics, Inc. (nazywana tu „ALPINE”) posiada licencję udzieloną przez oddział firmy Microsoft Corporation (nazywanej tu „MS”). To zainstalowane oprogramowanie, pochodzące od firmy MS, a także powiązane z nim multimedia, materiały drukowane oraz dokumentacja „online” lub w postaci elektronicznej („SOFTWARE”) chronione są międzynarodowymi prawami autorskimi i umowami. Oprogramowanie SOFTWARE jest licencjonowane, nie sprzedawane. Wszelkie prawa zastrzeżone. JEŚLI UŻYTKOWNIK NIE WYRAŻA ZGODY NA POSTANOWIENIA NINIEJSZEJ UMOWY LICENCYJNEJ DLA UŻYTKOWNIKA KOŃCOWEGO („EULA”), NIE MOŻE KORZYSTAĆ Z URZĄDZENIA ANI KOPIOWAĆ OPROGRAMOWANIA, ALE MUSI NIEZWŁOCZNIE SKONTAKTOWAĆ SIĘ Z FIRMĄ ALPINE W CELU UZYSKANIA INFORMACJI NA TEMAT ZWROTU NIEUŻYWANEGO URZĄDZENIA I OTRZYMANIA ZWROTU PIENIĘDZY. JAKIEKOLWIEK UŻYCIĘ OPROGRAMOWANIA, W TYM W SZCZEGÓLNOŚCI JEGO UŻYCIĘ NA URZĄDZENIU, STANOWIĆ BĘDZIE ZGODĘ NA POSTANOWIENIA NINIEJSZEJ UMOWY EULA (LUB RATYFIKACJĘ WSZELKICH POPRZEDNICH ZGÓD).

UDZIELENIE LICENCJI NA OPROGRAMOWANIE.

Niniejsza umowa EULA udziela użytkownikowi następującej licencji: Użytkownik może korzystać z oprogramowania SOFTWARE jedynie na urządzeniu DEVICE.

BRAK ODPORNOŚCI NA USTERKI.

OPROGRAMOWANIE NIE JEST ODPORNE NA USTERKI. FIRMA ALPINE W SPOSÓB NIEZALEŻNY OKREŚLIŁA SPOSÓB KORZYSTANIA Z OPROGRAMOWANIA W URZĄDZENIU, A FIRMA MS POWIERZYŁA FIRMIE ALPINE PRZEPROWADZENIE WYCZERPUJĄCYCH TESTÓW MAJĄCYCH NA CELU USTALENIE, ŻE OPROGRAMOWANIE JEST ODPOWIEDNIE DO TAKIEGO ZASTOSOWANIA.

BRAK GWARANCJI NA OPROGRAMOWANIE.

OPROGRAMOWANIE oferowane jest w postaci „AS IS”, wraz ze wszelkimi usterkami. PEŁNE RYZYKO ZWIĄZANE Z UZYSKANIEM ZADOWALAJĄCEJ JAKOŚCI, WYDAJNOŚCI, DOKŁADNOŚCI I DOŁOŻENIEM STARAŃ (W TYM BRAK ZANIEDBAŃ) PONOSI UŻYTKOWNIK. PONADTO, NIE UDZIELA SIĘ GWARANCJI NA BRAK WPŁYWU NA ZADOWALAJĄCE KORZYSTANIE Z OPROGRAMOWANIA LUB NA BRAK NARUSZANIA PRAW OSÓB TRZECICH. JEŚLI UŻYTKOWNIK OTRZYMAŁ JAKIEKOLWIEK GWARANCJE ZWIĄZANE Z URZĄDZENIEM LUB OPROGRAMOWANIEM, GWARANCJE TE NIE POCHODZĄ OD FIRMY MS I FIRMA TA NIE JEST NIMI ZWIĄZANA.

BRAK ODPOWIEDZIALNOŚCI ZA NIEKTÓRE STRATY.

Z WYJĄTKIEM SYTUACJI ZABRONIONYCH PRZEZ PRAWO, FIRMA MS NIE PONOSI ODPOWIEDZIALNOŚCI ZA WSZELKIE STRATY POŚREDNIE, SZCZEGÓLNE, WYNIKOWE ANI ZA OPROGRAMOWANIE. TO OGRANICZENIE MA ZASTOSOWANIE RÓWNIEŻ WTEDY, GDY ZAWIEDZIE JAKIKOLWIEK ŚRODEK ZARADCZY. W ŻADNYM PRZYPADKU FIRMA MS NIE BĘDZIE PONOSIĆ ODPOWIEDZIALNOŚCI NA KWOTĘ PRZEKRACZAJĄCĄ DWIEŚCIE PIĘCDZIESIĄT DOLARÓW AMERYKAŃSKICH (\$250,00 USD).

OGRANICZENIA DOTYCZĄCE INŻYNIERII WSTECZNEJ, DEKOMPILACJI I DEZASEMBLACJI

Użytkownik nie może dokonywać inżynierii wstecznej, dekompilacji ani dezaseemblacji SOFTWARE, z wyjątkiem sytuacji, w których taka czynność jest jawnie dozwolona przez obowiązujące prawo, nie stojące w sprzeczności z niniejszym ograniczeniem.

DODATKOWE OPROGRAMOWANIE/USŁUGI.

Oprogramowanie SOFTWARE może zezwalać firmom ALPINE, MS, Microsoft Corporation lub firmom afiliowanym na dostarczanie lub udostępnianie aktualizacji, suplementów lub dodatkowych komponentów oprogramowania SOFTWARE bądź internetowych usług będących częściami oprogramowania SOFTWARE po dacie uzyskania pierwszej kopii oprogramowania SOFTWARE („Komponenty Dodatkowe”).

- Jeśli firma ALPINE dostarczy lub udostępni użytkownikowi Komponenty Dodatkowe, a wraz z nimi nie będzie dostarczona żadna umowa EULA, obowiązują postanowienia niniejszej umowy EULA.
- Jeśli firma MS, Microsoft Corporation lub jej firmy afiliowane udostępnią Komponenty Dodatkowe, a wraz z nimi nie będzie dostarczona żadna umowa EULA, obowiązują postanowienia niniejszej umowy EULA z tym wyjątkiem, że firma MS, Microsoft Corporation lub jej firmy afiliowane dostarczające Komponenty Dodatkowe są licencjodawcami Komponentów Dodatkowych.
- Firma ALPINE, MS, Microsoft Corporation oraz jej firmy afiliowane zastrzegają sobie prawo do zaprzestania oferowania użytkownikowi wszelkich usług internetowych, które zostały mu dostarczone lub udostępnione w wyniku użycia oprogramowania SOFTWARE.

NOŚNIK KOPII ZAPASOWEJ.

Jeśli oprogramowanie SOFTWARE jest dostarczane przez firmę ALPINE na osobnym nośniku oznaczonym „Nośnik Kopii Zapasowej”, można użyć Nośnika Kopii Zapasowej wyłącznie do przywrócenia lub ponownej instalacji oprogramowania SOFTWARE, które zostało pierwotnie zainstalowane na urządzeniu DEVICE.

AKTUALIZACJE.

Jeśli oprogramowanie SOFTWARE jest dostarczane przez firmę ALPINE oddzielnie od urządzenia DEVICE, na osobnym nośniku lub w postaci pliku do pobrania z sieci Web, oraz jest oznaczone jako „Wylącznie Dla Celów Aktualizacji”, można zainstalować jedną (1) kopię takiego oprogramowania SOFTWARE na urządzeniu DEVICE, jako kopię zastępującą istniejące oprogramowanie SOFTWARE, oraz używać go zgodnie z niniejszą umową EULA, oraz z wszelkimi dodatkowymi umowami EULA, które zostały dostarczone wraz z aktualizacją oprogramowania SOFTWARE.

ZAKOŃCZENIE.

Bez naruszania jakichkolwiek innych praw, firma ALPINE lub MS może zakończyć niniejszą umowę EULA, jeśli użytkownik nie zachowa zgodności z postanowieniami i warunkami niniejszej umowy EULA. W takim przypadku należy zniszczyć wszystkie kopie oprogramowania SOFTWARE oraz wszystkich jego komponentów.

PRAWA WŁASNOŚCI INTELEKTUALNEJ.

Wszystkie prawa własności intelektualnej zawarte w i w stosunku do oprogramowania SOFTWARE (w tym w szczególności do wszelkich obrazów, fotografii, animacji, filmów wideo, dźwięków, muzyki, tekstu i „apletów” umieszczonych w oprogramowaniu SOFTWARE), dołączone materiały drukowane oraz wszelkie kopie oprogramowania SOFTWARE, stanowią własność firmy MS, Microsoft Corporation jej firm afiliowanych lub dostawców. Oprogramowanie SOFTWARE jest licencjonowane, nie sprzedawane.

Nie wolno kopiować materiałów drukowanych dostarczonych wraz z oprogramowaniem SOFTWARE. Wszelkie prawa własności intelektualnej zawarte w i w stosunku do oprogramowania, do których można uzyskać dostęp poprzez korzystanie z oprogramowania SOFTWARE stanowią własność ich posiadaczy i mogą być chronione stosownymi prawami autorskimi lub innymi przepisami i umowami dotyczącymi własności intelektualnej. Niniejsza umowa EULA nie daje użytkownikowi żadnych praw do wykorzystywania takiej zawartości. Wszelkie prawa, które nie zostały przyznane w ramach niniejszej umowy EULA są zastrzeżone przez firmę MS, Microsoft Corporation, jej firmy afiliowane oraz dostawców. Użycie jakichkolwiek innych usług online, do których dostęp można uzyskać za pomocą oprogramowania SOFTWARE, może być objęte warunkami użycia, związanymi z takimi usługami. Jeśli to oprogramowanie SOFTWARE zawiera dokumentację dostarczoną wyłącznie w postaci elektronicznej, można wydrukować jedną kopie takiej dokumentacji elektronicznej.

ZNAKI HANDLOWE.

Niniejsza umowa EULA nie przyznaje użytkownikowi żadnych praw do znaków handlowych lub znaków usług firmy ALPINE, MS, Microsoft Corporation, jej firm afiliowanych lub dostawców.

WSPARCIE PRODUKTU.

Wsparcie produktowe dla oprogramowania SOFTWARE nie jest oferowane przez firmę MS, jej firmę macierzystą Microsoft Corporation, jej firmy afiliowane ani dostawców. W celu uzyskania wsparcia dla produktu, należy zadzwonić pod numer wsparcia technicznego firmy ALPINE, podany w dokumentacji urządzenia DEVICE. W przypadku jakichkolwiek pytań dotyczących niniejszej umowy EULA, bądź w przypadku konieczności skontaktowania się z firmą ALPINE w jakiegokolwiek innej sprawie, należy zapoznać się z adresem podanym w dokumentacji urządzenia DEVICE.

TRANSFER OPROGRAMOWANIA JEST DOZWOLONY, ALE Z OGRANICZENIAMI.

Użytkownik może trwale przenieść prawa wynikające z niniejszej umowy EULA jedynie w ramach trwałej sprzedaży lub transferu urządzenia i tylko w przypadku, gdy odbiorca wyraża zgodę na postanowienia niniejszej umowy EULA. Jeśli oprogramowanie SOFTWARE jest aktualizacją, transfer musi również obejmować wszystkie poprzednie wersje oprogramowania SOFTWARE.

OGRANICZENIA EKSPORTOWE.

Użytkownik potwierdza, że oprogramowanie SOFTWARE pochodzi z USA. Użytkownik wyraża zgodę na przestrzeganie wszelkich mających zastosowanie międzynarodowych i krajowych przepisów dotyczących oprogramowania SOFTWARE, w tym amerykańskich przepisów eksportowych, a także ograniczeń dla użytkowników końcowych i dotyczących użytkownika końcowego oraz ograniczeń dotyczących kraju przeznaczenia wydanych przez rząd amerykański i inne. W celu uzyskania dodatkowych informacji dotyczących eksportu oprogramowania SOFTWARE, patrz <http://www.microsoft.com/exporting/>

Montaż i podłączanie

Przed rozpoczęciem montażu i podłączania tego urządzenia, należy przeczytać poniższe informacje oraz informacje na stronie 7 do 11 tej instrukcji obsługi, aby zapewnić prawidłowe korzystanie z urządzenia.

Ostrzeżenie

PRAWIDŁOWO PODŁĄCZYĆ URZĄDZENIE.

Nieprawidłowe podłączenie może spowodować pożar lub uszkodzenie urządzenia.

UŻYWAĆ TYLKO W POJAZDACH Z ZASILANIEM 12 V I UJEMNYM UZIEMIENIEM.

(W razie wątpliwości należy skontaktować się z najbliższym przedstawicielem firmy). Niezastosowanie się do tego wymogu może spowodować pożar lub inne wypadki.

PRZED PODŁĄCZENIEM PRZEWODÓW NALEŻY ODŁĄCZYĆ PRZEWÓD OD UJEMNEGO BIEGUNA AKUMULATORA.

Niezastosowanie się do tego wymogu może spowodować porażenie prądem lub obrażenia ciała w wyniku zwarcia instalacji elektrycznej.

NIE DOPUŚCIĆ, ABY KABELE ZAPŁĄTAŁY SIĘ W PRZYLEGŁE PRZEDMIOTY.

Ułożyć wiązki i kable zgodnie z instrukcją, aby uniknąć zablokowania ruchu podczas jazdy. Kable lub wiązki blokujące ruch lub zwisające z koła kierownicy, dźwigni zmiany biegów, pedału hamulca itp. stanowią ogromne niebezpieczeństwo.

NIE WOLNO SPLATAĆ ZE SOBĄ PRZEWODÓW ELEKTRYCZNYCH.

Nie wolno zdejmować z kabli elektrycznych izolacji w celu doprowadzenia prądu do innych urządzeń. W przeciwnym wypadku nastąpi przekroczeniu obciążalności prądowej przewodu, czego skutkiem będzie pożar lub porażenie prądem.

W TRAKCIE WIERCENIA UWAŻAĆ, ABY NIE USZKODZIĆ RUR I PRZEWODÓW SAMOCHODU.

W wypadku konieczności wiercenia dziur w podwoziu należy przedsięwziąć wszelkie środki ostrożności, aby nie uszkodzić ani nie zablokować rur, przewodu paliwowego, baku albo instalacji elektrycznej. Niezastosowanie odpowiednich środków ostrożności może być przyczyną pożaru.

NIE UZIEMIAĆ INSTALACJI ELEKTRYCZNEJ ZA POŚREDNICTWEM ŚRUB I NAKRĘTEK UKŁADU HAMULCOWEGO I KIEROWNICZEGO.

Śruby i nakrętki wykorzystywane w układzie hamulcowym, kierowniczym (i w innych układach mających wpływ na bezpieczeństwo pojazdu) jak również baku, BEZWZGLĘDNIEMIE nie mogą być wykorzystywane jako elementy instalacji elektrycznej ani uziemiającej. W przeciwnym wypadku może dojść do utraty kontroli nad pojazdem, pożaru, itp.

NIEWIELKIE PRZEDMIOTY, TAKIE WKRETY, PRZECHOWYWAĆ W MIEJSCU NIEDOSTĘPNYM DLA DZIECI.

Połknięcie może spowodować poważne obrażenia ciała. W wypadku połknięcia należy niezwłocznie skontaktować się z lekarzem.

NIE WOLNO MONTOWAĆ URZĄDZENIA W MIEJSCU, W KTÓRYM UTRUDNIAŁOBY ONO STEROWANIE POJAZDEM, TAKIM JAK KIEROWNICA CZY DŹWIGNIA ZMIANY BIEGÓW.

W przeciwnym wypadku może dojść do ograniczenia widoczności kierowcy i/lub ograniczenia jego ruchów, a w konsekwencji do poważnego wypadku.

Przestroga

WYKONANIE I PODŁĄCZENIE INSTALACJI KABLOWEJ NALEŻY POZOSTAWIĆ SPECJALIŚCIE.

Wykonanie i podłączenie instalacji do tego urządzenia wymaga specjalistycznych umiejętności technicznych i doświadczenia. Ze względów bezpieczeństwa należy zlecić te prace przedstawicielowi firmy, od której urządzenie zostało nabyte.

DO PRAC MONTAŻOWYCH STOSOWAĆ WYSZCZEGÓLNIONE AKCESORIA I MOCOWAĆ JE W SPOSÓB PEWNY.

Zawsze stosować wyłącznie wyszczególnione akcesoria. Użycie części innych niż wyszczególnione może skutkować uszkodzeniem podzespołów wewnętrznych urządzenia lub jego niewłaściwym zamocowaniem. W efekcie części mogą ulec poluzowaniu i stanowić zagrożenie dla ludzi lub innych przedmiotów.

PRZEWODY INSTALACJI NALEŻY POPROWADZIĆ W TAKI SPOSÓB, BY NIE BYŁY ŚCIŚNIĘTE OSTRYMI METALOWYMI KRAWĘDZIAMI.

Kable i przewody należy poprowadzić z dala od części ruchomych (jak np. szyn siedzeń) oraz ostrych lub spiczastych krawędzi. Zapobiegnie to ściśnięciu przewodu i uszkodzeniu instalacji. Jeżeli konieczne jest przeprowadzenie przewodów przez otwór w metalu, należy zastosować gumową przelotkę, aby zapobiec ocieraniu się izolacji o krawędź metalu.

NIE MONTOWAĆ W MIEJSCACH O DUŻEJ WILGOTNOŚCI LUB ZAPYLENIU.

Unikać montażu urządzenia w miejscach o dużej wilgotności lub zapyleniu. Wilgoć i pył przenikają do wnętrza urządzenia i mogą powodować awarie.

Środki ostrożności

- Przed rozpoczęciem montażu urządzenia IVE-W585BT należy odłączyć kabel od ujemnej (-) końcówki akumulatora. Ograniczy to możliwość uszkodzenia urządzenia w przypadku spięcia.
- Przewody oznaczone odpowiednimi kolorami należy podłączyć zgodnie ze schematem. Nieprawidłowe podłączenie przewodów może spowodować uszkodzenie urządzenia lub instalacji elektrycznej pojazdu.
- Podczas podłączania urządzenia do instalacji elektrycznej pojazdu, należy uwzględnić elementy zainstalowane fabrycznie (np. komputer pokładowy). Nie należy wykonywać połączeń z innymi przewodami, aby umożliwić zasilanie tego urządzenia. Podczas podłączania urządzenia IVE-W585BT do skrzynki bezpieczników, należy upewnić się, że bezpiecznik dla obwodu urządzenia IVE-W585BT ma odpowiednią wartość znamionową. Niewykonanie tej czynności może spowodować uszkodzenie urządzenia i pojazdu. W przypadku wątpliwości należy skontaktować się z przedstawicielem handlowym firmy Alpine.
- Urządzenie IVE-W585BT wyposażone jest w żeńskie złącza RCA do podłączania innych urządzeń (np. wzmacniacza) ze złączami RCA. W celu podłączenia innych urządzeń może być wymagane użycie adapterów. W celu uzyskania pomocy należy skontaktować się z autoryzowanym przedstawicielem handlowym firmy Alpine.
- Przewody (-) głośników należy podłączyć do złącza głośników (-). Nigdy nie wolno łączyć kabli prawego i lewego kanału ze sobą ani z karoserią samochodu.

WAŻNE

Należy zapisać poniżej numer seryjny urządzenia i zachować go w celach archiwalnych. Tabliczka z numerem seryjnym znajduje się na spodzie urządzenia.

NUMER SERYJNY: _____
DATA MONTAŻU: _____
IMIĘ I NAZWISKO TECHNIKA: _____
MIEJSCE ZAKUPU: _____

Montaż

Przeostroga

Nie należy blokować wentylatora ani otworów wentylacyjnych urządzenia, ponieważ uniemożliwi to prawidłową cyrkulację powietrza. Zablokowanie tych elementów może spowodować nagromadzenie się ciepła wewnątrz urządzenia i doprowadzić do pożaru.

<przykład>

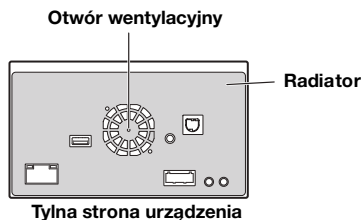

Przeostrogi dotyczące miejsca montażu

1 Kąt montażu

Montować pomiędzy ustawieniem poziomym a kątem 30°. Montaż pod kątem spoza tego przedziału będzie skutkował pogorszeniem wydajności i może spowodować uszkodzenie.

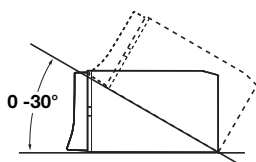

2 Montaż mikrofonu.

Dla bezpiecznego użytkowania, upewnij się że:

- Miejsce jest mocne i stabilne.
- Pola widzenia i ruchu kierowcy nie są ograniczone.
- Mikrofon znajduje się w miejscu, skąd głos kierowcy może być łatwo odbierany (na osłonie przeciwsłonecznej itp.).

Podczas mówienia do mikrofonu nie powinno się zmieniać pozycji prowadzenia pojazdu. Może to spowodować odwrócenie uwagi od bezpiecznego prowadzenia pojazdu. Ostrożnie rozważ odległość podczas montażu mikrofonu. Upewnij się, że głos kierowcy jest dobrze odbierany w wybranym miejscu.

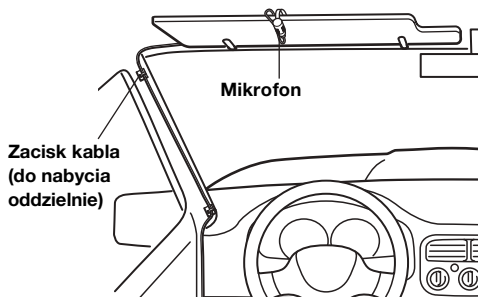

3 Wyjmowanie osłony mocującej z urządzenia głównego (patrz „Wyjmowanie” na stronie 84). Urządzenie należy wsunąć do osłony mocującej i zabezpieczyć je.

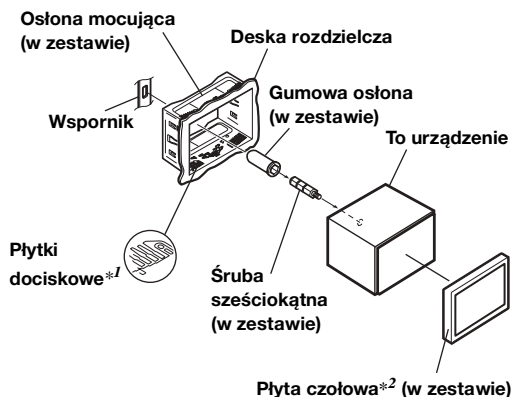

*1 Jeżeli założona osłona mocująca jest poluzowana w desce rozdzielczej, płytki dociskowe można lekko zgiąć.

*2 Można zamontować załączoną płytę czołową.

4 Jeżeli w pojeździe dostępny jest wspornik, przykręć śrubę sześciokątną do tylnego panelu urządzenia IVE-W585BT i załóż gumową osłonę na śrubę sześciokątną. W wypadku braku szyny należy przymocować urządzenie główne za pomocą metalowej taśmy (do nabycia oddzielnie). Przykręć przewód uziemienia urządzenia do czystego metalowego elementu, używając śruby (*1), która jest już przykręcona do podwozia pojazdu. Podłącz wszystkie przewody urządzenia IVE-W585BT zgodnie z opisem w sekcji POŁĄCZENIA.

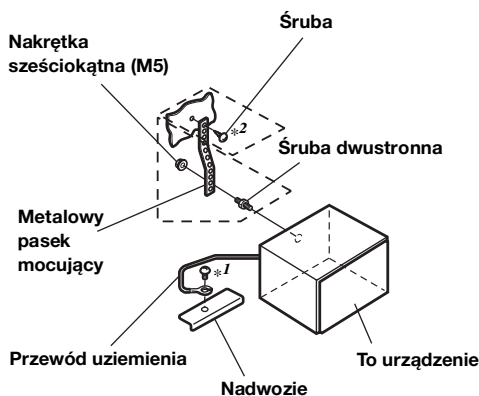

- W przypadku śruby oznaczonej symbolem „*2” użyj śruby odpowiedniej dla miejsca montażu.

- 5** Wsuń urządzenie IVE-W585BT w deskę rozdzielczą, aż usłyszysz kliknięcie. Zapewnia to prawidłowe zablokowanie urządzenia i uniemożliwia jego przypadkowe wysunięcie się z deski rozdzielczej.

Wymowanie

1. Włóż klucze wspornika do urządzenia, wzdłuż prowadnic po każdej stronie. Urządzenie można teraz wyjąć z osłony mocującej.

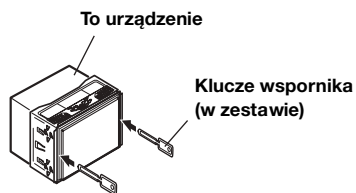

2. Wsuń urządzenie, nie dopuszczając do jego zablokowania.

Schemat połączeń przełącznika SPST (sprzedawany oddzielnie)

(jeżeli nie jest dostępne zasilanie ACC)

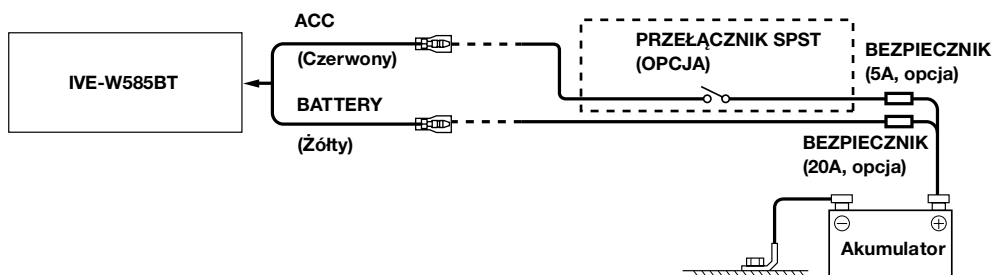

- Jeżeli pojazd nie umożliwia zasilania w trybie ACC, należy dodać przełącznik jednobiegunowy i jednostronowy SPST (Single-Pole, Single-Throw) (sprzedawany oddzielnie) i bezpiecznik (sprzedawany oddzielnie).
- Schemat i wartość znamionowa bezpiecznika podane powyżej dotyczą przypadku, gdy urządzenie IVE-W585BT jest używane jako samodzielne urządzenie.
- Jeżeli przelączony przewód zasilania (zapłonu) urządzenia IVE-W585BT zostanie podłączony bezpośrednio do bieguna dodatniego (+) akumulatora pojazdu, stacja multimedialna IVE-W585BT będzie pobierać prąd (kilkaset miliamperów), nawet po ustawieniu przełącznika w pozycji wyłączenia (OFF), co może spowodować rozładowanie akumulatora.

Zapobieganie przenikaniu szumów zewnętrznych do systemu audio.

- Urządzenie i kable należy poprowadzić co najmniej 10 cm od instalacji elektrycznej samochodu.
- Przewody zasilania akumulatora należy umieścić jak najdalej od innych przewodów.
- Przewód uziemienia należy dokładnie podłączyć do niepomalowanego elementu metalowego (w razie potrzeby należy usunąć farbę i zanieczyszczenia) podwozia samochodu.
- W przypadku dodawania opcjonalnego tłumika szumów należy podłączyć go jak najdalej od urządzenia. Aby uzyskać informacje na temat dostępnych tłumików szumów, należy skontaktować się z przedstawicielem handlowym firmy Alpine.
- Przedstawiciel handlowy firmy Alpine posiada obszernie informacje na temat eliminowania szumów; aby dowiedzieć się więcej, należy się z nim skontaktować.

Połączenia

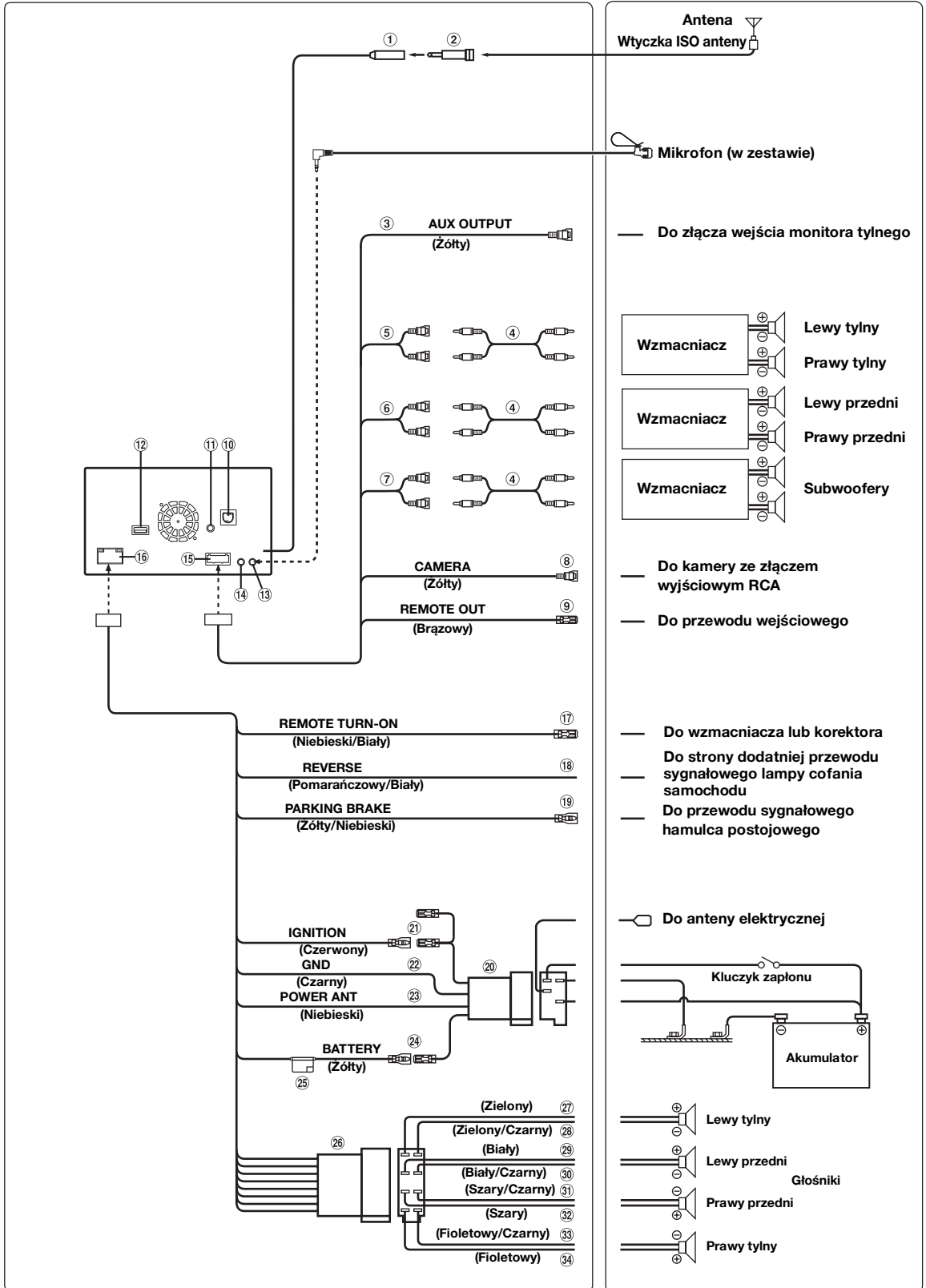

- ① **Złącze anteny radiowej**
- ② **Adapter ISO/JASO anteny (sprzedawany oddzielnie)**
W zależności od pojazdu, może być wymagany adapter ISO/JASO anteny.
- ③ **Złącze wyjścia wideo (AUX OUTPUT) (żółte)**
- ④ **Przedłużacz kabla RCA (sprzedawany oddzielnie)**
- ⑤ **Tylne złącza wyjściowe RCA**
Można ich użyć jako tylnych złączy wyjściowych RCA. Prawe złącze jest CZERWONE, lewe jest BIAŁE.
- ⑥ **Przednie złącza wyjściowe RCA**
Można ich użyć jako przednich złączy wyjściowych RCA. Prawe złącze jest CZERWONE, lewe jest BIAŁE.
- ⑦ **Złącza RCA subwoofera**
Prawe złącze jest CZERWONE, lewe jest BIAŁE.
- ⑧ **Złącze RCA (CAMERA) wejścia CAMERA (Żółte)**
Należy użyć w przypadku podłączania kamery za pomocą złącza wyjściowego RCA.
- ⑨ **Przewód wyjściowy zdalnego sterowania (Brązowy)**
Podłącz ten przewód do przewodu wejściowego zdalnego sterowania. Ten przewód przekazuje sygnały sterujące z modułu zdalnego sterowania.
- ⑩ **Złącze interfejsu wyświetlacza pojazdu.**
Wyjścia sygnałów kontrolnych interfejsu wyświetlacza pojazdu. Połącz z opcjonalnym interfejsem wyświetlacza pojazdu. Aby uzyskać szczegółowe informacje na temat połączeń, skontaktuj się z najbliższym przedstawicielem handlowym firmy Alpine.
- ⑪ **Złącze wejściowe VIDEO odtwarzacza iPod**
Umożliwia podłączenie sygnału wideo z telefonu iPhone lub odtwarzacza iPod, bądź sygnału audio/wideo z urządzenia AUX.
 - Ustaw „AUX In” (strona 44) na „iPod Video”, jeżeli podłączone jest urządzenie iPod/iPhone.
 - Ustaw „AUX In” (strona 44) na „AUX”, jeżeli wykorzystywane jest wejście audio/wideo AUX.
- ⑫ **Złącze USB**
Do pamięci USB lub urządzenia iPod/iPhone bądź telefonu Nokia.
- ⑬ **Złącze wejścia MIC**
Do mikrofonu (w zestawie).
- ⑭ **Złącze interfejsu zdalnego sterowania z kierownicy**
Do modułu zdalnego sterowania z kierownicy. Aby uzyskać szczegółowe informacje na temat połączeń, skontaktuj się z najbliższym przedstawicielem handlowym firmy Alpine.
- ⑮ **Złącze AUX/PREOUT**
- ⑯ **Złącze zasilania**
- ⑰ **Przewód zdalnego włączania (Niebieski/Biały)**
Podłącz ten przewód do przewodu zdalnego włączania we wzmacniaczu lub procesorze sygnału.
- ⑱ **Przewód biegu wstecznego (Pomarańczowy/Biały)**
Podłącz do złącza dodatniego lampy cofania samochodu. Ta lampka zapali się, kiedy transmisja zostanie przełączona na tryb wsteczny (R).
Po prawidłowym poprowadzeniu tego przewodu obraz wideo automatycznie przełączy się na kamerę tylną, po rozpoczęciu cofania (R).
- ⑲ **Przewód hamulca postojowego (Żółty/Niebieski)**
Podłącz ten przewód do złącza zasilania przełącznika hamulca postojowego, aby przesyłać sygnały stanu hamulca postojowego do urządzenia IVE-W585BT.
- ⑳ **Złącze zasilania ISO**
- ㉑ **Przewód włączenia zasilania (zapłonu) (Czerwony)**
Podłącz ten przewód do otwartego złącza w skrzynce bezpieczników pojazdu lub innego nieużywanego źródła zasilania o napięciu (+) 12 V tylko po włączeniu zapłonu lub ustawieniu kluczyka w położeniu akcesoriów.
- ㉒ **Przewód uziemienia (Czarny)**
Podłącz ten przewód do uziemienia podwozia pojazdu. Upewnij się, że przewód jest połączony z niepomalowanym elementem metalowym i dokładnie dokręcony dostarczoną śrubą.
- ㉓ **Przewód anteny elektrycznej (Niebieski)**
Podłącz ten przewód do złącza +B anteny elektrycznej, jeżeli ma to zastosowanie.
Tego przewodu należy używać wyłącznie w celu sterowania elektryczną anteną pojazdu. Nie należy używać tego przewodu do włączania wzmacniacza lub procesora sygnału.
- ㉔ **Przewód akumulatora (Żółty)**
Podłącz ten przewód do dodatniej końcówki (+) akumulatora pojazdu.
- ㉕ **Uchwyt bezpieczników (15 A)**
- ㉖ **Złącze ISO (wyjście głośnika)**
- ㉗ **Przewód wyjściowy głośnika lewego tylnego (+) (Zielony)**
- ㉘ **Przewód wyjściowy głośnika lewego tylnego (-) (Zielony/Czarny)**
- ㉙ **Przewód wyjściowy głośnika lewego przedniego (+) (Biały)**
- ㉚ **Przewód wyjściowy głośnika lewego przedniego (-) (Biały/Czarny)**
- ㉛ **Przewód wyjściowy głośnika prawego przedniego (-) (Szary/Czarny)**
- ㉜ **Przewód wyjściowy głośnika prawego przedniego (+) (Szary)**
- ㉝ **Przewód wyjściowy głośnika prawego tylnego (-) (Fioletowy/Czarny)**
- ㉞ **Przewód wyjściowy głośnika prawego tylnego (+) (Fioletowy)**

Przykład systemu

Podłączanie urządzenia iPod/iPhone lub pamięci USB

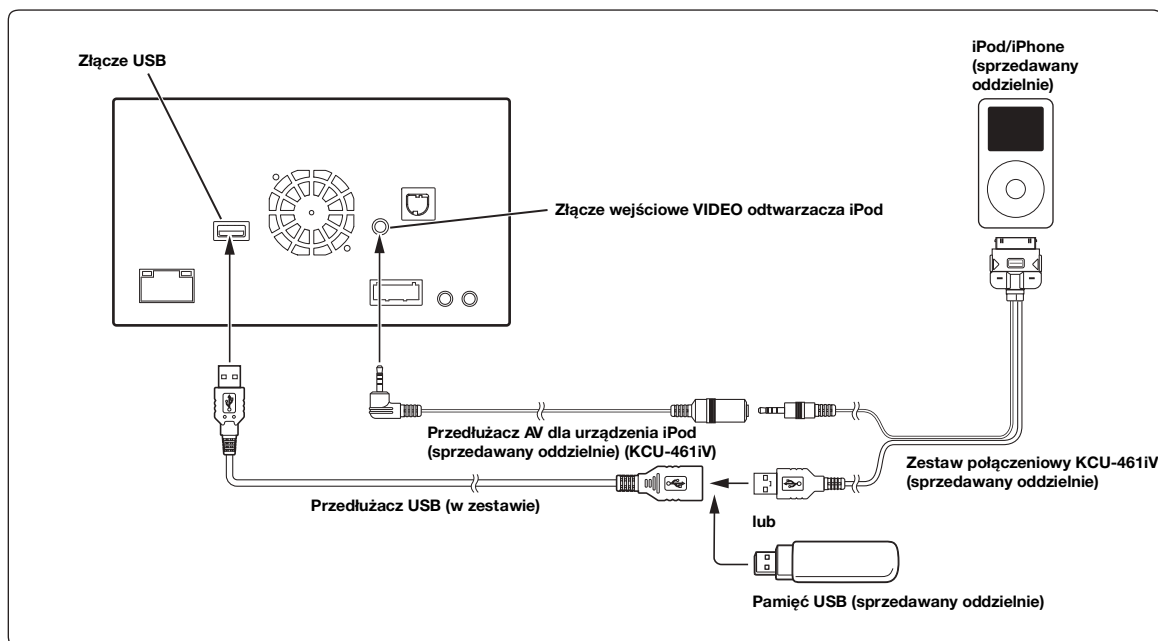

- Nie należy zostawiać urządzenia iPod/iPhone lub pamięci USB w pojeździe przez dłuższy czas. Wysoka temperatura i wilgoć mogą uszkodzić urządzenie iPod/iPhone lub pamięć USB, uniemożliwiając ich ponowne użycie.

Podłączanie monitora tylnego

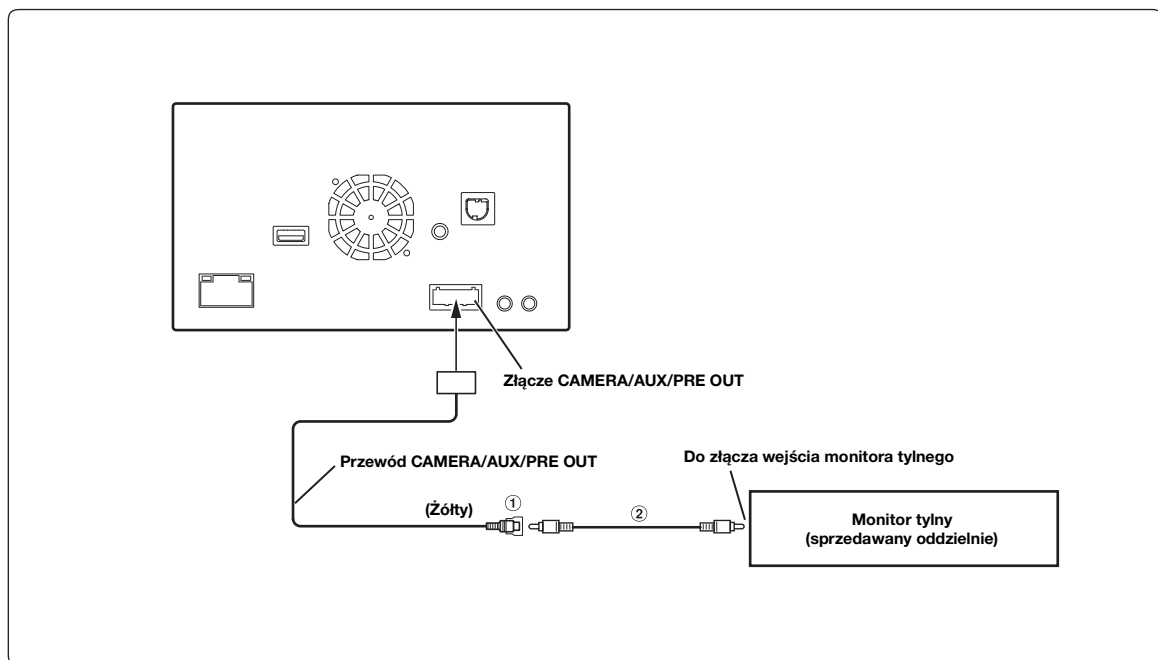

- ① Złącze wyjścia wideo (AUX OUTPUT)
- ② Przedłużacz kabla RCA (sprzedawany oddzielnie)

Podłączanie urządzeń zewnętrznych

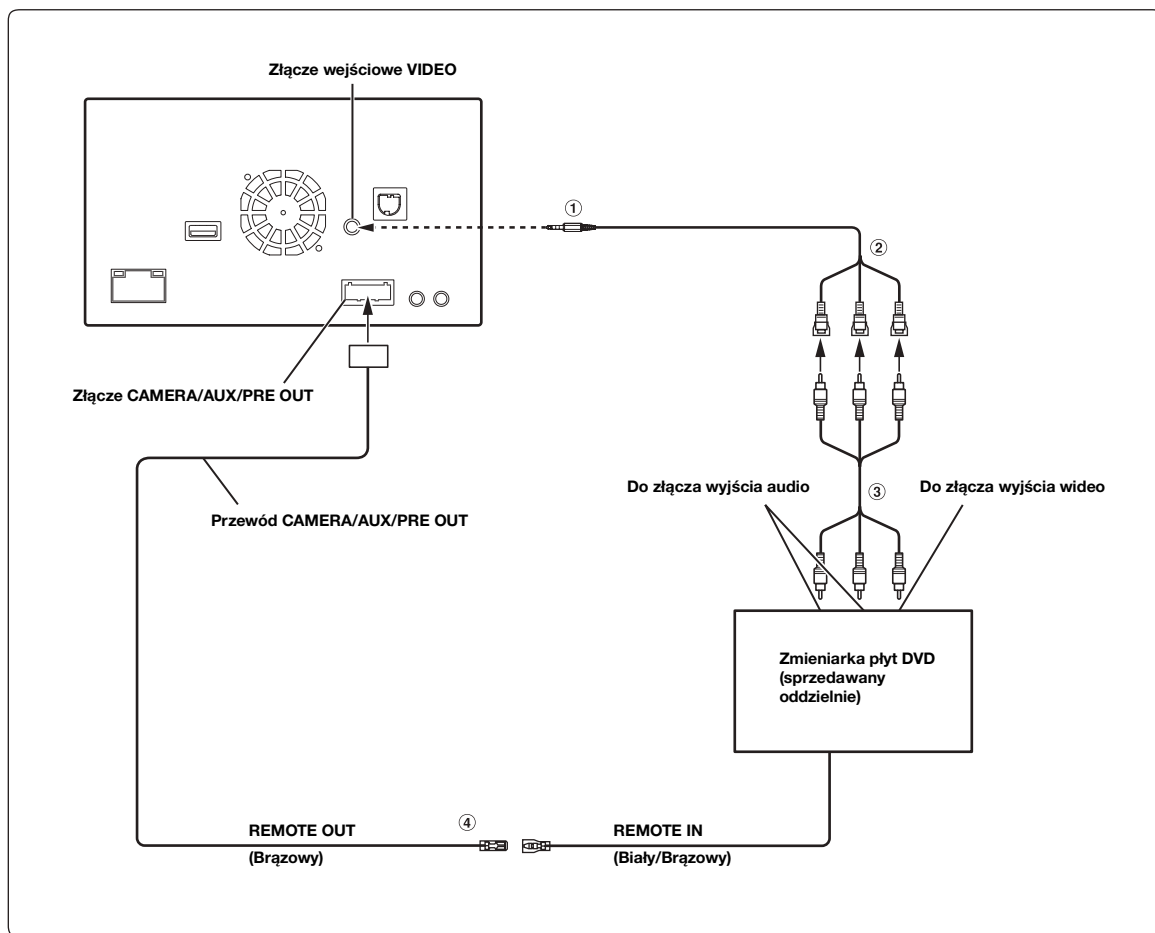

① **Kabel interfejsu AV/RCA (4-bolcowa wtyczka mini AV do 3-RCA) (do nabycia oddzielnie)**

② **Złącza wejściowe audio/wideo (AUX INPUT)**

Wejście wideo jest ŻÓLTE, prawe wejście dźwięku jest CZERWONE, a lewe wejście dźwięku jest BIAŁE.

• Aby podłączyć dodatkowe urządzenia wejściowe do złącza iPod VIDEO, ustaw pozycję „AUX In” na „AUX”. Patrz sekcja „Ustawianie trybu AUX” (strona 44).

• Możliwa jest zmiana nazwy urządzenia zewnętrznego. Patrz sekcja „Ustawianie trybu AUX” (strona 44).

③ **Przedłużacz kabla RCA (sprzedawany oddzielnie)**

④ **Przewód wyjściowy zdalnego sterowania (Brązowy)**

Podłącz ten przewód do przewodu wejściowego zdalnego sterowania. Ten przewód przekazuje sygnały sterujące z modułu zdalnego sterowania.

Podłączanie odtwarzacza DVD

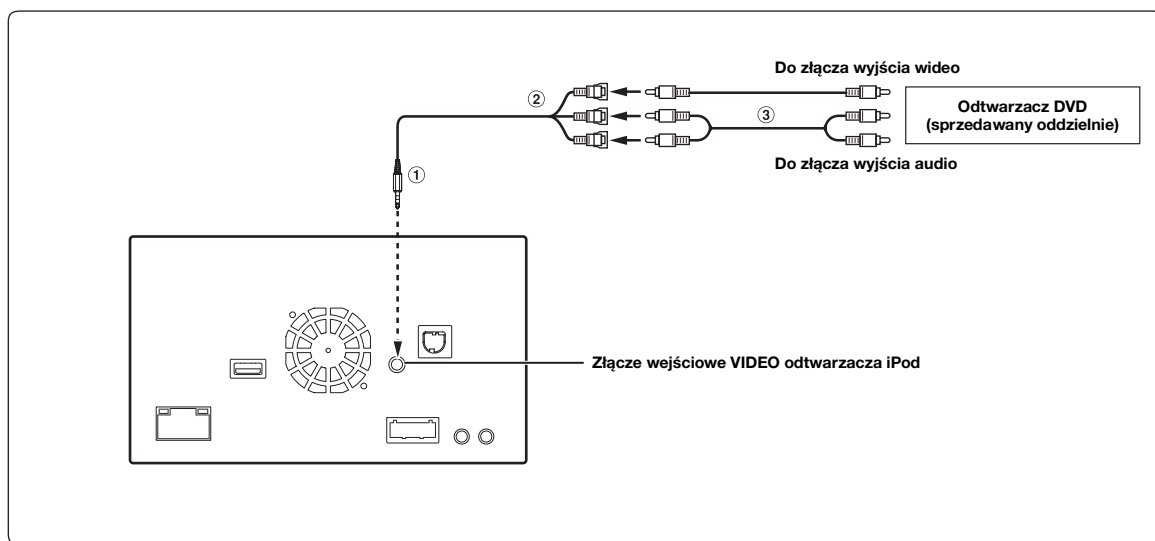

① **Kabel interfejsu AV/RCA (4-bolcowa wtyczka mini AV do 3-RCA) (do nabycia oddzielnie)** ③ **Przedłużacz kabla RCA (sprzedawany oddzielnie)**

② **Złącza wejścia audio/wideo**

Wejście wideo jest ŻÓŁTE, prawe wejście dźwięku jest CZERWONE, a lewe wejście dźwięku jest BIAŁE.

- *Możliwa jest zmiana nazwy urządzenia zewnętrznego. Patrz sekcja „Ustawianie trybu AUX” (strona 44).*
- *Aby podłączyć dodatkowe urządzenie wejściowe do złącza iPod VIDEO, ustaw pozycję „AUX In” na „AUX”. Patrz sekcja „Ustawianie trybu AUX” (strona 44).*

Podłączanie przenośnego, cyfrowego odbiornika TV/odtwarzacza USB i zmieniarki DVD

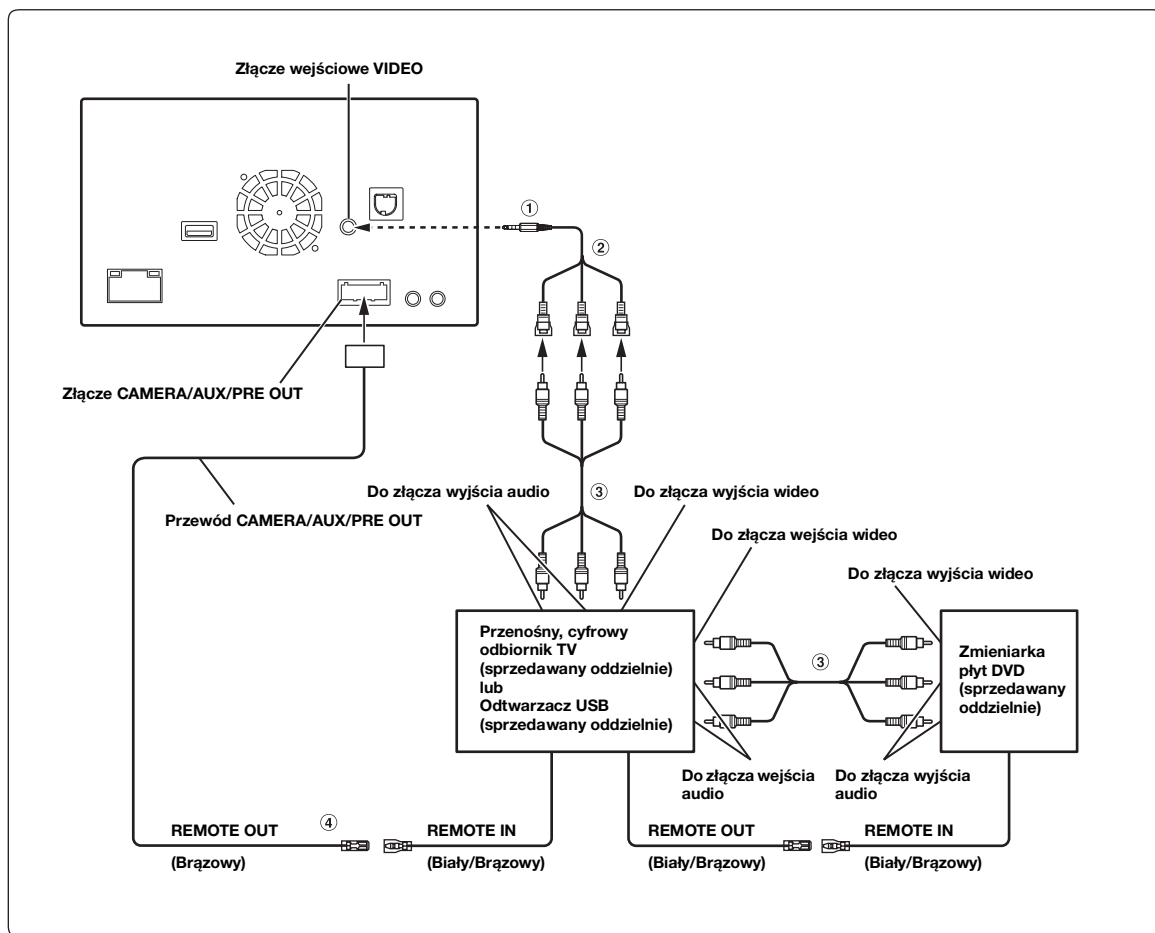

① Kabel interfejsu AV/RCA (4-bolcowa wtyczka mini AV do 3-RCA) (do nabycia oddzielnie)

② Złącza wejścia audio/wideo

Wejście wideo jest ŻÓŁTE, prawe wejście dźwięku jest CZERWONE, a lewe wejście dźwięku jest BIAŁE.

③ Przedłużacz kabla RCA (sprzedawany oddzielnie)

④ Przewód wyjściowy zdalnego sterowania (Brązowy)

Podłącz ten przewód do przewodu wejściowego zdalnego sterowania. Ten przewód przekazuje sygnały sterujące z modułu zdalnego sterowania.

- *Możliwa jest zmiana nazwy urządzenia zewnętrznego. Patrz sekcja „Ustawianie trybu AUX” (strona 44).*
- *Możliwe jest podłączenie dodatkowego urządzenia wejściowego tylko w przypadku, gdy pozycja „Nazwa główna” jest ustawiona na „DVB-T” lub „USB-PLAYER”. Patrz sekcja „Ustawianie nazwy podstawowej urządzenia AUX (Ustawienia AUX)” (strona 44).*
- *Aby podłączyć dodatkowe urządzenie wejściowe do złącza iPod VIDEO, ustaw pozycję „AUX In” na „AUX”. Patrz sekcja „Ustawianie trybu AUX” (strona 44).*

Podłączanie TUNER DAB/DAB+

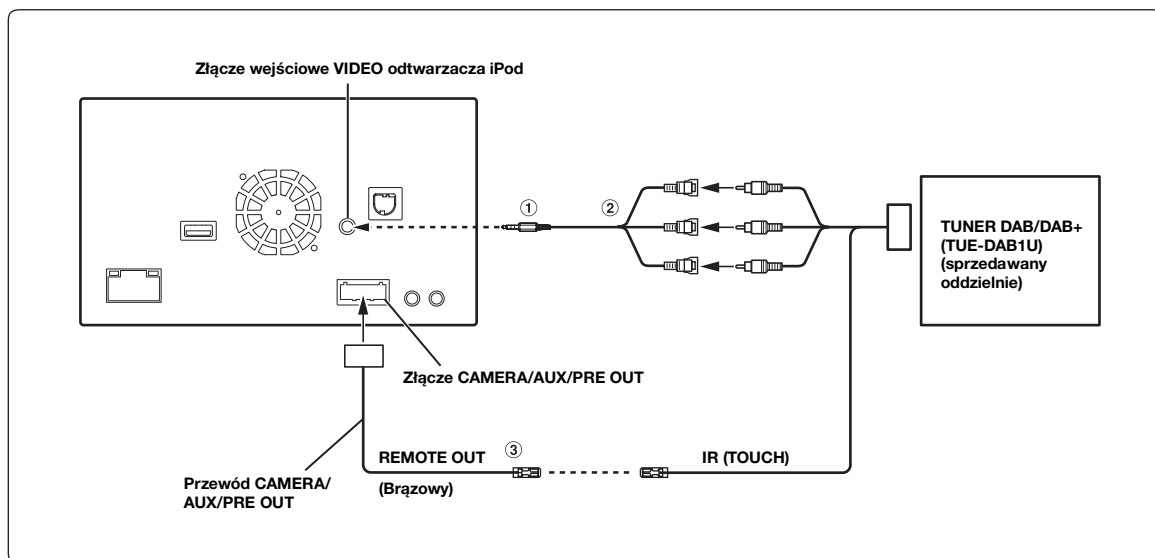

① **Kabel interfejsu AV/RCA (4-bolcowa wtyczka mini AV do 3-RCA) (do nabycia oddzielnie)**

② **Złącza wejścia audio/wideo**

Wejście video jest ŻÓŁTE, prawe wejście dźwięku jest CZERWONE, a lewe wejście dźwięku jest BIAŁE.

• *Możliwa jest zmiana nazwy urządzenia zewnętrznego. Patrz sekcja „Ustawianie trybu AUX” (strona 44).*

• *Aby podłączyć dodatkowe urządzenie wejściowe do złącza iPod VIDEO, ustaw pozycję „AUX In” na „AUX”. Patrz sekcja „Ustawianie trybu AUX” (strona 44).*

③ **Przewód wyjściowy zdalnego sterowania (Brązowy)**

Podłącz ten przewód do przewodu wejściowego zdalnego sterowania. Ten przewód przekazuje sygnały sterujące z modułu zdalnego sterowania.

Podłączanie zewnętrznego wzmacniacza

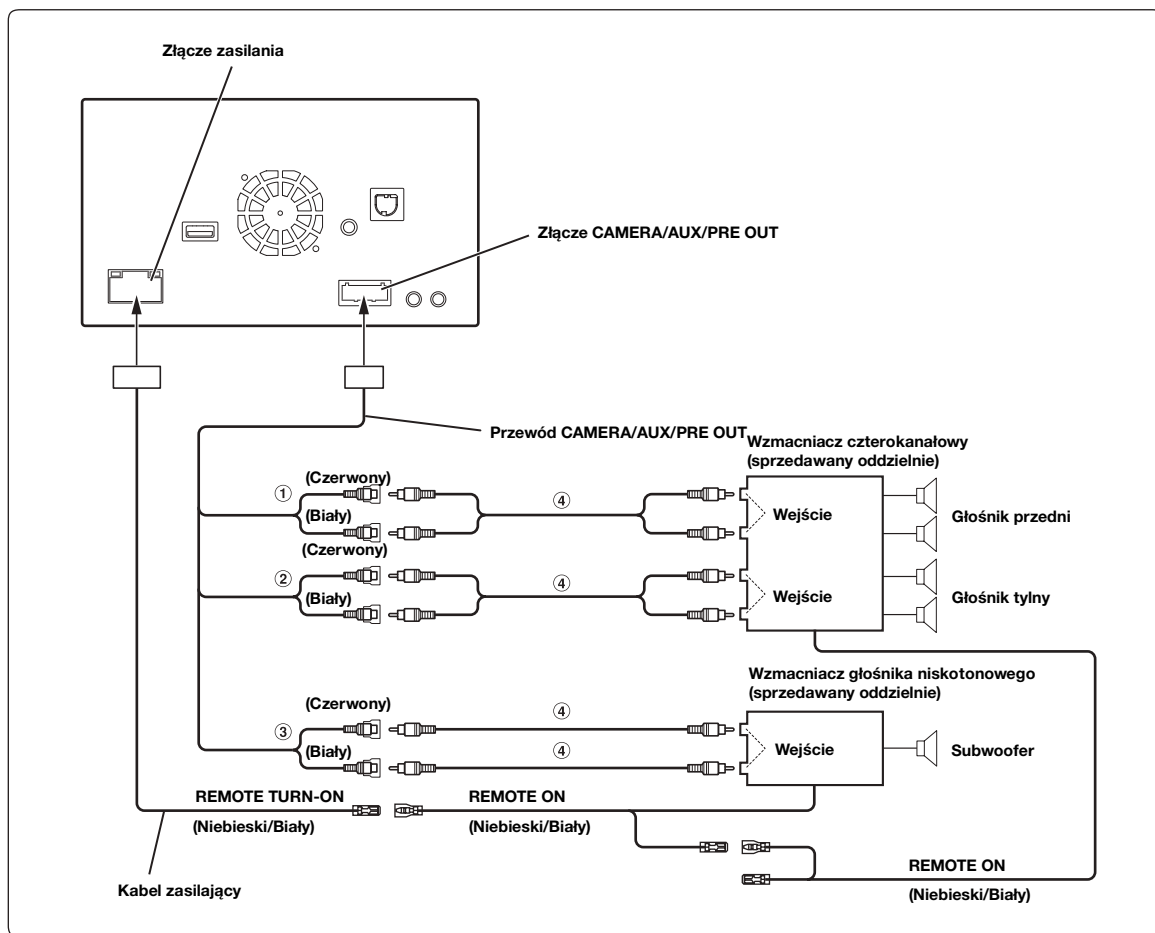

- ① **Przednie złącza wyjściowe RCA**
Prawe złącze jest CZERWONE, lewe jest BIAŁE.
- ② **Tylnie złącza wyjściowe RCA**
Prawe złącze jest CZERWONE, lewe jest BIAŁE.
- ③ **Złącze RCA subwoofera**
- ④ **Przedłużacz kabla RCA (sprzedawany oddzielnie)**

Podłączenie kamery

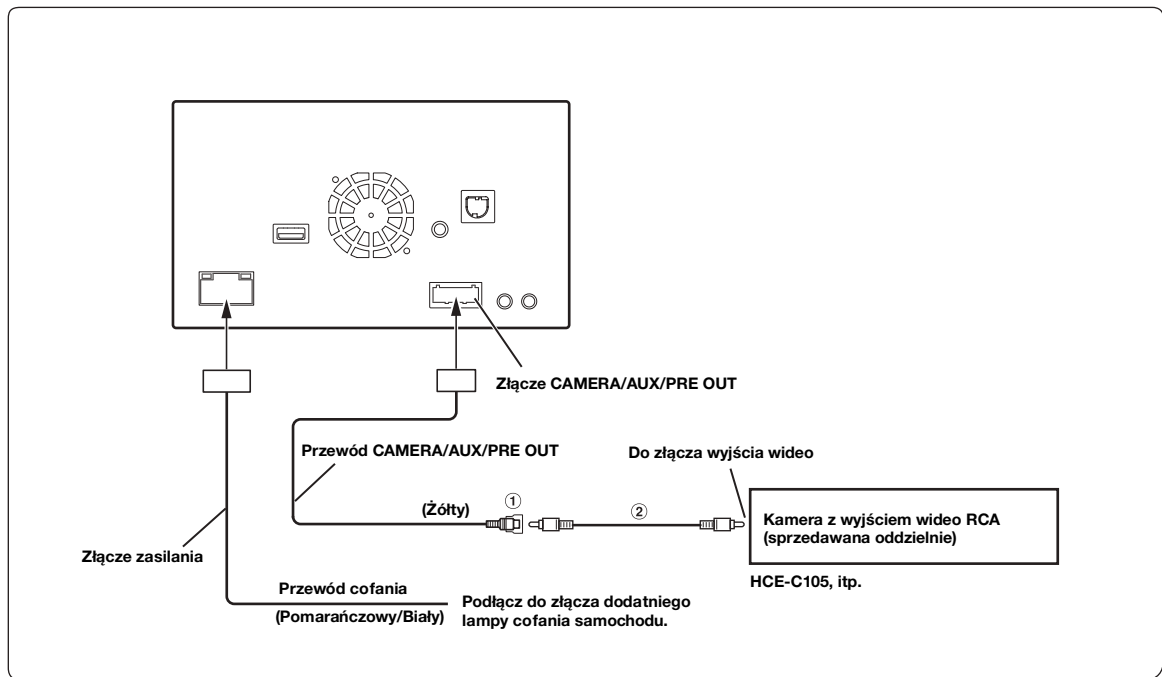

- ① Złącze wejściowe RCA KAMERY (CAMERA)
- ② Przedłużacz kabla RCA (sprzedawany oddzielnie)



ALPINE ELECTRONICS, INC.
20-1 Yoshima-Kogyodanchi Iwaki-City Fukushima 970-1192 Japan.
Phone: (+81) 246-36-4111 Fax: (+81) 246-36-6090

Declaration of Conformity

We, the undersigned,

Authorized representative in Europe Alpine Electronics (Europe) Gmb
Address, City Wilhelm-Wagenfeld-Strasse 1-3, D-80807, Munich
Country Germany

certify and declare under our sole responsibility that the following apparatus :

Description MOBILE MEDIA STATION
Manufacturer Alpine Electronics, Inc.
Brand ALPINE
Identification IVE-W585BT
Installed BlueTooth module UGZC-G
Test Report No. Radio :T36209-00-01TK (DAkKS)
EMC :T36209-00-02TK (DAkKS)
LVD :S36208-00-00JK (DAkKS)

conforms with the essential requirements of the Radio and Telecommunications Terminal Equipment Directive 1999/5/EC, based on the following specifications applied:

Radio : EN300328 V1.7.1
EMC : EN301489-1 V1.9.2 EN301 489-17 V2.1.1
LVD : EN 60950-1: 2006 + A1: 2010 + A11: 2009 + A1:2010+A12:2011

and therefore complies with the essential requirements and provisions of the R&TTE Directive.

The Technical documentation is kept at the following address:

Company Alpine Electronics, Inc.
Address, City : 20-1 Yoshima-Kogyodanchi Iwaki-City Fukushima 970-1192 Japan.
Country JAPAN
Phone number (+81) 246-36-4111
Fax number (+81) 246-36-6090
Name and position of person Mitsuru Yoshida
binding the manufacturer or his Global Engineering Strategy Office
authorized representative Alpine Electronics, Inc.

Signature of the authorized person : M. Yoshida.

:Date of issue December 24, 2013