

# SONY®

## Home Audio System

Mode d'emploi FR

Manual de instrucciones ES

Bedienungsanleitung DE

Gebruiksaanwijzing NL

Istruzioni per l'uso IT

Instrukcja obsługi PL

<http://www.sony.net/>



4-583-746-31(2)

©2015 Sony Corporation Printed in China

CMT-SBT20

## AVERTISSEMENT

Pour éviter les risques d'incendie, ne couvrez pas l'orifice de ventilation de l'appareil avec des journaux ou des nappes, des rideaux, etc. Ne placez pas l'appareil à proximité de flammes nues, telles que des bougies allumées.

Pour éviter les risques d'incendie ou de décharge électrique, n'exposez pas l'appareil aux gouttes ou aux éclaboussures, et ne placez pas sur ce dernier d'objets contenant des liquides, tels que des vases.

La fiche principale étant utilisée pour déconnecter l'appareil du secteur, branchez l'appareil sur une prise secteur facilement accessible. Si vous constatez une anomalie de l'appareil, débranchez immédiatement la fiche principale de la prise secteur.

N'installez pas l'appareil dans un endroit exigu tel qu'une bibliothèque ou un meuble encastré.

N'exposez pas les batteries ou les équipements dans lesquelles des batteries sont installées à une chaleur excessive, par exemple la lumière directe du soleil ou le feu.

L'appareil n'est pas déconnecté du secteur tant qu'il est branché à la prise secteur, même si l'appareil lui-même a été éteint.

### ATTENTION

L'utilisation d'instruments optiques avec ce produit augmente les risques pour les yeux.



Cet appareil fait partie des produits laser de la CLASSE 1. Cette étiquette se trouve au dos de l'appareil.

### Avis aux clients : les informations suivantes ne concernent que les appareils vendus dans les pays appliquant les directives de l'Union européenne.

Ce produit a été fabriqué par ou pour le compte de Sony Corporation, 1-7-1 Konan Minato-ku Tokyo, 108-0075 Japon. Toutes les questions relatives à la conformité des produits basées sur la législation européenne doivent être adressées à son représentant, Sony Belgium, bijkantoor van Sony Europe Limited, Da Vincilaan 7-D1, 1935 Zaventem, Belgique. Pour toute question relative au Service Après-Vente ou à la Garantie, merci de bien vouloir vous référer aux coordonnées qui vous sont communiquées dans les documents « Service (SAV) » ou Garantie.

Par la présente Sony Corp. déclare que l'appareil est conforme aux exigences essentielles et aux autres dispositions pertinentes de la directive 1999/5/CE. Pour toute information complémentaire, veuillez consulter l'URL suivante : <http://www.compliance.sony.de/>



La validité du libellé CE se limite uniquement aux pays où la loi l'impose, principalement les pays de l'EEE (Espace économique européen).

### Elimination des piles et accumulateurs et des Equipements Electriques et Electroniques usagés (Applicable dans les pays de l'Union Européenne et aux autres pays européens disposant de systèmes de collecte sélective)



Ce symbole apposé sur le produit, la pile ou l'accumulateur ou sur l'emballage, indique que le produit et les piles et accumulateurs fournis avec ce produit ne doivent pas être traités comme de simples déchets

ménagers. Sur certains types de piles, ce symbole apparaît parfois combiné avec un symbole chimique. Les symboles pour le mercure (Hg) ou le plomb (Pb) sont rajoutés lorsque ces piles contiennent plus de 0,0005% de mercure ou 0,004% de plomb. En vous assurant que les produits, piles et accumulateurs sont mis au rebut de façon appropriée, vous participez activement à la prévention des conséquences négatives que leur mauvais traitement pourrait provoquer sur l'environnement et sur la santé humaine. Le recyclage des matériaux contribue par ailleurs à la préservation des ressources naturelles.

Pour les produits qui pour des raisons de sécurité, de performance ou d'intégrité de données nécessitent une connexion permanente à une pile ou à un accumulateur, il conviendra de vous rapprocher d'un Service Technique qualifié pour effectuer son remplacement. En rapportant votre appareil électrique, les piles et accumulateurs en fin de vie à un point de collecte approprié vous vous assurez que le produit, la pile ou l'accumulateur incorporé sera traité correctement. Pour tous les autres cas de figure et afin d'enlever les piles ou accumulateurs en toute sécurité de votre appareil, reportez-vous au manuel d'utilisation. Rapportez les piles et accumulateurs, et les équipements électriques et électroniques usagés au point de collecte approprié pour le recyclage.

Pour toute information complémentaire au sujet du recyclage de ce produit ou des piles et accumulateurs, vous pouvez contacter votre municipalité, votre déchetterie locale ou le point de vente où vous avez acheté ce produit.

Ce système est conçu pour être utilisé aux fins suivantes :

- Lecture de sources musicales présentes sur des disques ou sur des périphériques USB
- Écoute de stations de radio
- Lecture de sources musicales sur des périphériques BLUETOOTH

## Avant d'utiliser ce système

Les dysfonctionnements se produisant pendant l'utilisation normale du système seront corrigés par Sony conformément aux conditions définies dans la garantie limitée de ce système. Toutefois, Sony n'est pas responsable des conséquences résultant d'une incapacité à lire due à un système endommagé ou fonctionnant mal.

FR

### Disques audio encodés par des technologies de protection des droits d'auteur

Cet appareil est conçu pour la lecture de disques conformes à la norme Compact Disc (CD). Récemment, des disques audio encodés par des technologies de protection des droits d'auteur ont été mis en vente par certaines compagnies de disques. Veuillez noter que, parmi ces disques, certains ne sont pas conformes à la norme CD et qu'il est possible qu'ils ne puissent pas être lus sur cet appareil.

### Remarque sur les DualDiscs

Un DualDisc est un disque double face qui comporte les données d'un DVD sur une face et des données audio numériques sur l'autre face. La face du contenu audio des DualDiscs n'étant pas conforme à la norme Compact Disc (CD), la lecture de ces disques sur cet appareil n'est pas garantie.

---

# Table des matières

Avant d'utiliser ce système .....	3
-----------------------------------	---

---

## Mise en route

Emplacement et fonction des commandes .....	6
Préparation de la télécommande .....	10
Fixation des patins de haut-parleurs .....	10
Réglage de l'horloge .....	10

---

## Écoute d'un CD

Lecture d'un disque CD-DA/MP3/WMA .....	12
Pour changer de mode de lecture .....	12
Création d'un programme de lecture (lecture programmée) .....	14

---

## Écoute de la radio

Sélection d'une station de radio .....	15
Préréglage des stations de radio .....	15
Sélection d'une station de radio préréglée .....	16

---

## Écouter un fichier présent sur un périphérique USB

Lecture d'un fichier présent sur un périphérique USB .....	17
Pour changer de mode de lecture .....	17

---

## Écouter de la musique à l'aide de composants audio en option

Utilisation de composants audio en option .....	19
---	----

---

# Écouter de la musique via une connexion BLUETOOTH

Pairage du système avec un périphérique BLUETOOTH et écoute de la musique .....	20
Pairage avec un périphérique qui ne possède pas de fonction NFC .....	21
Pairage avec un périphérique qui possède une fonction NFC .....	22
Suppression des informations de pairage .....	23
Pairage de périphériques supplémentaires.....	24

---

## Informations supplémentaires

Réglage de la fonction de veille automatique .....	25
Réglage du mode veille BLUETOOTH .....	25
Activation ou désactivation du signal BLUETOOTH sans fil.....	26
Réglage du son .....	26
Utilisation des minuteries.....	26
Réglage de la minuterie d'arrêt.....	26
Réglage de la minuterie de lecture .....	27
Changement de l'affichage .....	28

---

## Guide de dépannage

Guide de dépannage .....	29
Messages .....	34

---

## Précautions/Spécifications

Précautions .....	35
Sites Web pour périphériques compatibles .....	37
Technologie sans fil BLUETOOTH.....	37
Spécifications.....	39

# Emplacement et fonction des commandes

## Remarque

Ce manuel explique comment exécuter les opérations principalement avec la télécommande. Il est également possible d'exécuter les mêmes opérations à l'aide des touches de l'unité dont les noms sont identiques ou similaires.

## Unité (avant/haut)

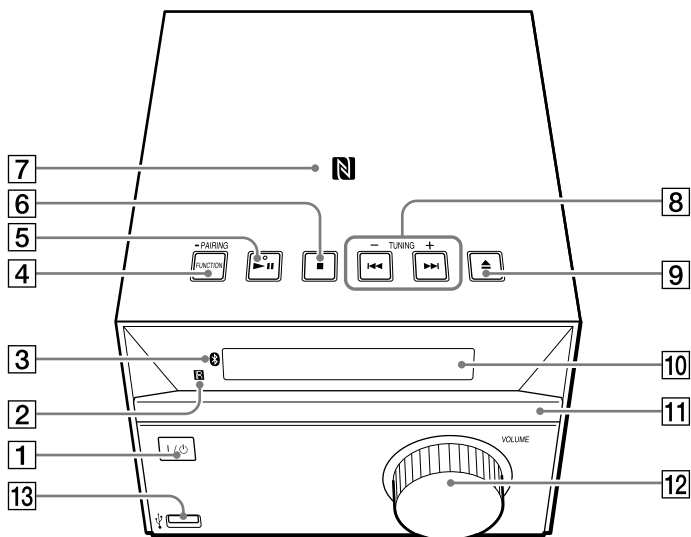

## Télécommande

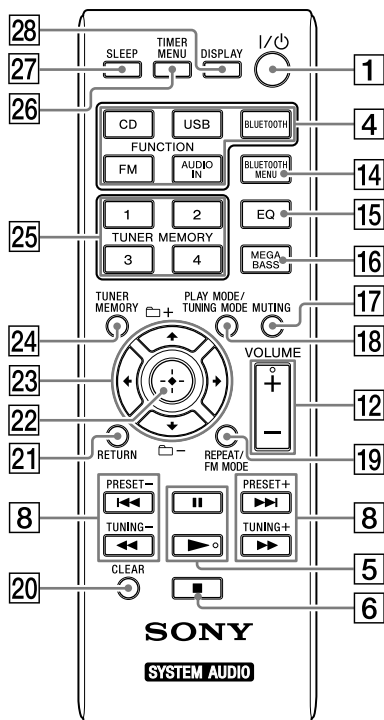

- 1 **Touche I/O (marche/veille)**  
Permet d'allumer le système ou de le mettre en mode de veille.
- 2 **Capteur de télécommande**
- 3 **Indicateur (BLUETOOTH)**  
S'allume ou clignote pour afficher l'état de la connexion BLUETOOTH.
- 4 **Unité : Touche FUNCTION/PAIRING**
  - Permet de sélectionner la source. Chaque pression passe à la source suivante dans cet ordre : CD → USB → BT AUDIO → FM → AUDIO IN
  - Appuyez sur la touche et maintenez la pression pour passer en mode de pairage BLUETOOTH.

**Télécommande : Touches FUNCTION (CD, USB, BLUETOOTH, FM, AUDIO IN)**  
Permet de sélectionner la source.

- 5 **Unité : Touche ►II (lire/pause)\***  
**Télécommande : Touche ► (lire)\* / II (pause)**  
Permet de démarrer ou de mettre en pause la lecture.
- 6 **Touche ■ (arrêt)**  
Permet d'arrêter la lecture.
- 7 **Marque-N**  
Placez un smartphone ou une tablette dotée de la fonction NFC à proximité de cette marque pour effectuer un enregistrement, une connexion ou une déconnexion BLUETOOTH en actionnant une seule touche (page 22).
- 8 **Touches ◀◀/▶▶ (précédent/suivant)**  
Sélectionne une page ou un fichier.  
**Touches TUNING +/-**  
Permet de sélectionner la station de radio souhaitée.  
**Télécommande : Touches ◀◀/▶▶ (retour rapide/avance rapide)**  
Effectue un retour ou une avance rapide dans une page ou un fichier.  
**Télécommande : Touches PRESET +/-**  
Permet de rappeler les stations préregistrées.
- 9 **Touche ▲ (ouvrir/fermer)**  
Permet d'ouvrir et de fermer le plateau de disque [11].
- 10 **Écran**
- 11 **Plateau de disque**  
Permet de charger un disque (page 12).
- 12 **Unité : Commande VOLUME**  
**Télécommande : Touche VOLUME +/-**  
Permet de régler le volume.
- 13 **Port USB**  
Permet de connecter un périphérique USB (page 17).
- 14 **Touche BLUETOOTH MENU**  
Permet d'ouvrir ou de fermer le menu BLUETOOTH (page 22, 24, 25).

**15 Touche EQ**

Permet de sélectionner un effet sonore (page 26).

**16 Touche MEGA BASS**

Permet d'amplifier le son des graves (page 26).

**17 Touche MUTING**

Permet de couper et de rétablir le son.

**18 Touche PLAY MODE/TUNING MODE**

- Permet de sélectionner le mode de lecture (page 13).
- Permet de sélectionner le mode de sélection (page 15).

**19 Touche REPEAT/FM MODE**

- Permet de sélectionner le mode de lecture en boucle (page 13).
- Permet de sélectionner la réception mono ou stéréo FM (page 15).

**20 Touche CLEAR**

Permet de supprimer une plage ou un fichier programmé (page 14).

**21 Touche RETURN**

Permet de revenir à l'état précédent.

**22 Touche ⊕ (entrée)**

Permet de confirmer un élément.

**23 Touches ◀/▶/↶/↷**

Permet de sélectionner un élément.

**Touches  +/-**

Permet de sélectionner un dossier (album) sur un disque MP3/WMA ou un périphérique USB.

**24 Touche TUNER MEMORY**

Permet de pré-régler des stations de radio (page 15).

**25 Touches numéros TUNER MEMORY (1 à 4)**

Permet de sélectionner 4 stations FM enregistrées.

**26 Touche TIMER MENU**

Permet de régler l'horloge ou la minuterie de lecture (page 10, 27).

**27 Touche SLEEP**



Permet de régler la minuterie d'arrêt (page 26).

**28 Touche DISPLAY**

Permet de changer les informations affichées à l'écran  (page 28).

Un caractère de soulignement « \_ » s'affiche à la place d'un caractère non reconnu.

Si vous appuyez sur cette touche lorsque le système est hors tension, l'heure s'affiche.

\* La touche  de l'unité et les touches  et VOLUME + de la télécommande présentent un point tactile. Servez-vous du point tactile comme point de repère lorsque vous utilisez le système.



## Unité (arrière)

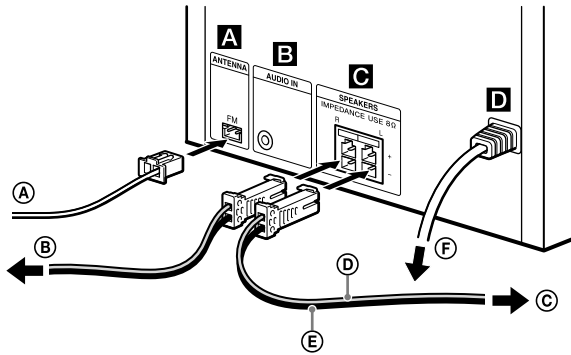

- Ⓐ Cordon d'antenne FM
- Ⓑ Vers le haut-parleur droit
- Ⓒ Vers le haut-parleur gauche
- Ⓓ Cordon du haut-parleur (Rouge/⊕)
- Ⓔ Cordon du haut-parleur (Noir/⊖)
- Ⓕ Vers la prise murale

### Ⓐ Antenne FM

Connectez l'antenne FM.

- Installez le système dans un lieu et selon une orientation offrant une bonne réception.

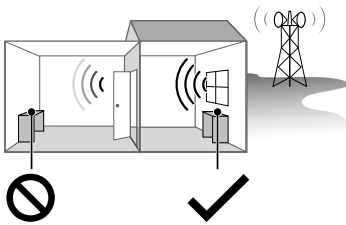

Zones à mauvaise réception : Éloignées des fenêtres, etc.

Zones à bonne réception : Près des fenêtres, etc.

- Évitez les types d'emplacements suivants.

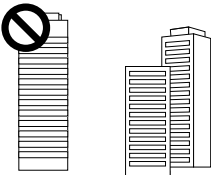

Entre des immeubles



À proximité de téléphones portables ou d'appareils électriques

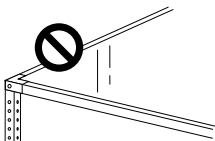

Sur des bureaux ou des tables en acier

- Fixez l'extrémité de l'antenne FM à l'aide d'une épingle, de ruban adhésif, etc.

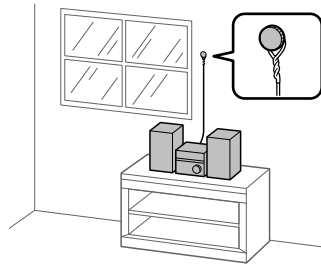

- Éloignez l'antenne des cordons de haut-parleurs, du cordon d'alimentation secteur et du câble USB pour éviter de capter du bruit parasite.
- Avant de débrancher l'antenne FM, vérifiez que le système est hors tension pour garder vos propres réglages FM.

### Ⓑ Prise d'entrée audio

Connectez un équipement externe en option avec un câble de connexion audio (non fourni).

### Ⓒ Haut-parleurs

Connectez les haut-parleurs.

Les haut-parleurs droit et gauche sont identiques. Vous pouvez connecter les deux haut-parleurs à n'importe quelle prise pour haut-parleur indépendamment des indications L et R situées au-dessus des prises.

### Ⓓ Alimentation

Connectez le cordon d'alimentation à la prise murale.

## Préparation de la télécommande

Insérez une pile R6 (format AA) (non fournie), en respectant les polarités illustrées ci-dessous.

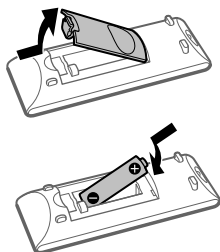

### Remarques sur l'utilisation de la télécommande

- En utilisation normale, l'autonomie de la pile est d'environ six mois.
- Si vous n'utilisez pas la télécommande pendant longtemps, retirez la pile pour éviter toute détérioration en cas de fuite ou de corrosion.

## Fixation des patins de haut-parleurs

Fixez les patins fournis sous chaque coin des haut-parleurs pour éviter qu'ils ne glissent.

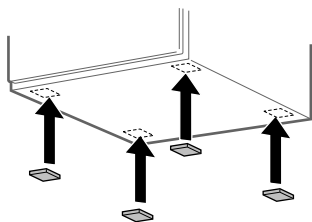

## Réglage de l'horloge

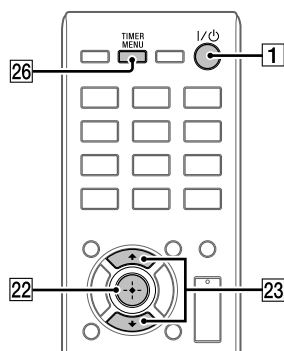

**1** Appuyez sur I/O **1** pour allumer le système.

**2** Appuyez sur TIMER MENU **26** pour passer au mode de réglage de l'horloge.

L'indicateur des heures clignote sur l'écran **10**.



Si « SELECT » ou « PLAY SET » s'affiche, appuyez sur ▲/▼ **23** pour sélectionner « CLOCK », puis appuyez sur ⊕ **22**.

**3** Appuyez sur ▲/▼ **23** pour régler l'heure, puis appuyez sur ⊕ **22**.

L'indicateur des minutes clignote sur l'écran **10**.



- 4 Appuyez sur  $\uparrow/\downarrow$  [23] pour régler les minutes, puis appuyez sur  $\oplus$  [22].

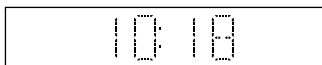

**Remarque**

- Les paramètres de l'horloge sont réinitialisés lorsque vous déconnectez le cordon d'alimentation ou si une panne de courant se produit.

**Pour afficher l'horloge lorsque le système est éteint**

Appuyez sur DISPLAY [28]. L'horloge s'affiche pendant environ 8 secondes.

# Lecture d'un disque CD-DA/MP3/WMA

- 1 Appuyez sur CD [4].
- 2 Appuyez sur ▲ [9] sur l'unité pour ouvrir le plateau de disque [11] et posez un disque dessus. Chargez un CD avec l'étiquette (côté imprimé) vers le haut.

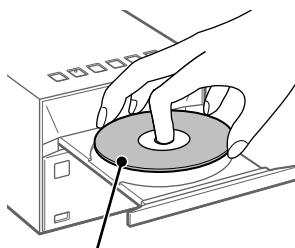

Côté étiquette (côté imprimé)

- 3 Appuyez sur ▲ [9] sur l'unité pour fermer le plateau de disque [11].
- 4 Appuyez sur ► [5]. Démarre la lecture.

## Autres opérations

Pour	Appuyez
passer en pause de la lecture	⏸ [5]. Pour reprendre la lecture, appuyez sur ► [5].
arrêter la lecture	■ [6]. Pour reprendre la lecture, appuyez sur ► [5]*. Pour annuler la reprise de la lecture, appuyez à nouveau sur ■ [6].
sélectionner un dossier sur un disque MP3/WMA	📁 +/📁 - [23] plusieurs fois.
sélectionner une plage ou un fichier	⏮/⏭ [8].
localiser un point d'une plage ou d'un fichier	Maintenez ⏮/⏭ [8] enfoncé au cours de la lecture, puis relâchez la touche au moment souhaité.

\* Lors de la lecture d'un fichier VBR MP3/WMA, il est possible que le système reprenne la lecture à partir d'un point différent.

## Pour éjecter le CD

Appuyez sur ▲ [9] sur l'unité.

### Remarque

- Ne chargez pas un disque dont la forme n'est pas standard (par ex., en forme de cœur, de carré, d'étoile). Vous risqueriez d'endommager de manière irrémédiable le système.
- N'utilisez pas de disque sur lequel est apposé du ruban adhésif ou des autocollants car cela pourrait entraîner un dysfonctionnement.
- Lorsque vous retirez un disque, ne touchez pas sa surface.

## Pour changer de mode de lecture

Le mode de lecture permet de lire la même musique plusieurs fois ou de manière aléatoire.

- 1 Appuyez sur ■ [6] pour arrêter la lecture.

## 2 Appuyez sur PLAY MODE [18] plusieurs fois pour sélectionner un mode de lecture.

Vous pouvez choisir les modes de lecture suivants.

Mode de lecture	Effet
<b>FLDR*</b> (Dossier)	Lit tous les fichiers présents dans le dossier sélectionné.
<b>SHUF</b> (Lecture aléatoire)	Lit toutes les plages ou tous les fichiers en ordre aléatoire.
<b>FLDRSHUF*</b> (Lecture aléatoire du dossier)	Lit tous les fichiers présents dans le dossier sélectionné en ordre aléatoire.
<b>PROGRAM</b> (Programme)	Lit les plages ou les fichiers programmés. Pour des informations détaillées, voir « Création d'un programme de lecture (lecture programmée) » (page 14).
<b>OFF</b> (Lecture normale)	Lit toutes les plages ou tous les fichiers en ordre séquentiel.

\* Ce mode de lecture ne s'applique qu'à la lecture d'un périphérique USB ou d'un disque MP3/WMA.

### Lorsque « PLS STOP » s'affiche

Vous ne pouvez pas changer le mode de lecture pendant la lecture. Arrêtez la lecture, puis changez le mode de lecture.

### Pour utiliser le mode de lecture en boucle

Pour permuter le mode de lecture en boucle, appuyez plusieurs fois sur REPEAT [19]. Il est possible de sélectionner les modes de lecture en boucle lorsque la lecture est arrêtée et pendant la lecture.

Vous pouvez choisir les modes de lecture suivants.

Mode de lecture	Effet
<b>REP ONE</b> (Lecture en boucle fichier ou plage)	Lit en boucle une plage ou un fichier sélectionné.

Mode de lecture	Effet
<b>REP FLDR*</b> (Lecture en boucle dossier)	Lit en boucle tous les fichiers présents dans le dossier sélectionné.
<b>REP ALL</b> (Tout lire en boucle)	Lit en boucle toutes les plages ou tous les fichiers.
<b>REP OFF</b> (Lecture en boucle désactivée)	Désactive la lecture en boucle.

\* Ce mode de lecture ne s'applique qu'à la lecture d'un périphérique USB ou d'un disque MP3/WMA.

### Remarque

• Lorsque le cordon d'alimentation est débranché, le mode de lecture est automatiquement arrêté.

### Remarque sur la lecture de disques MP3/WMA

- N'enregistrez pas des dossiers ou des fichiers superflus sur un disque qui contient des fichiers MP3/WMA.
  - Les dossiers qui ne contiennent pas de fichiers MP3/WMA ne sont pas reconnus par le système.
  - Le système peut seulement lire des fichiers MP3/WMA dont l'extension de fichier est « .mp3 » ou « .wma ». Même lorsque le nom de fichier possède l'extension « .mp3 » ou « .wma », si ce n'est pas un fichier MP3/WMA audio, sa lecture peut entraîner l'émission d'un bruit puissant susceptible de détériorer le système.
  - Le nombre maximum de dossiers et de fichiers que le système peut reconnaître est :
    - 256\* dossiers (y compris le dossier racine)
    - 999 fichiers
    - 999 fichiers dans un même dossier
    - 8 niveaux de dossiers (dans l'arborescence de fichiers)
- \* Cela comprend les dossiers qui ne contiennent pas de fichiers MP3/WMA ou autres. Selon l'arborescence, le nombre de dossiers que le système peut reconnaître peut être inférieur au nombre réel de dossiers.
- La compatibilité avec tous les logiciels de codage/écriture MP3/WMA, lecteurs CD-R/RW et supports d'enregistrement n'est pas garantie. Des disques MP3/WMA incompatibles peuvent provoquer des bruits ou des interruptions sonores, ou peuvent ne pas être lus du tout.

### Remarque sur la lecture de disques multisession

Le système peut lire des sessions continues sur un disque lorsqu'elles sont enregistrées dans le même format de session que la première. En cas de session enregistrée dans un format différent, il est impossible de lire cette session et celles qui suivent. Notez que même si les sessions sont enregistrées au même format, certaines ne peuvent pas être lues.

## Création d'un programme de lecture (lecture programmée)

Lit la plage ou le fichier programmé.

- 1 Appuyez sur **■** [6] pour arrêter la lecture.
- 2 Appuyez plusieurs fois sur PLAY MODE [18] pour sélectionner « PROGRAM ».
- 3 Lorsque vous lisez un disque MP3/WMA, appuyez sur **⏏** +/- [23] pour sélectionner le dossier qui contient les plages ou les fichiers que vous voulez programmer.
- 4 Appuyez sur **⏮**/⏭ [8] pour sélectionner la plage ou le fichier souhaité, puis appuyez sur **+** [22].

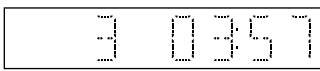

Numéro de plage ou de fichier sélectionné

Durée de lecture totale de la plage sélectionnée (disque CD-DA seulement)

En cas de fichier MP3/WMA, le nom ou le titre du fichier sélectionné apparaît d'abord à l'écran [10], et la durée de lecture totale ne s'affiche pas.

- 5 Répétez l'étape 4 (pour les plages CD-DA) ou les étapes 3 à 4 (pour les fichiers MP3/WMA) pour créer votre programme.

Vous pouvez programmer jusqu'à 64 plages ou fichiers en tout.

- 6 Appuyez sur **▶** [5].

La lecture de votre programme de plages ou de fichiers commence.

### Pour annuler la lecture du programme

Appuyez plusieurs fois sur PLAY MODE [18] pour sélectionner « OFF ».

### Pour supprimer une plage ou un fichier programmé

Appuyez sur CLEAR [20] pendant l'arrêt de la lecture. Chaque fois que vous appuyez sur la touche, la dernière plage ou le dernier fichier programmé est supprimé.

Lorsque toutes les plages ou tous les fichiers sont supprimés, « NO STEP » s'affiche.

#### Conseil

- Pour relire le même programme, appuyez sur **▶** [5].

#### Remarque

- Il est possible de programmer jusqu'à 64 plages ou fichiers. Si vous essayez de programmer plus de 64 plages ou fichiers, « FULL » s'affiche.
- Si vous exécutez l'une des opérations suivantes après la programmation, toutes les plages et tous les fichiers programmés sont supprimés.
  - Changement de fonction.
  - Extinction du système.
  - Débranchement du cordon d'alimentation.
  - Ouverture du plateau de disque.

# Sélection d'une station de radio

- 1 Appuyez sur FM [4].
- 2 Effectuez la sélection.

## Balayage automatique

Appuyez plusieurs fois sur TUNING MODE [18] jusqu'à ce que « AUTO » s'affiche, puis appuyez sur TUNING +/- [8]. Le balayage des fréquences s'arrête automatiquement lorsqu'une station est captée.

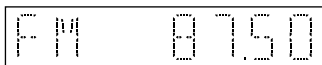

Si le balayage ne s'arrête pas sur une station FM, appuyez sur ■ [6] pour l'arrêter, puis effectuez une sélection manuelle.

## Sélection manuelle

Appuyez plusieurs fois sur TUNING MODE [18] jusqu'à ce que « MANUAL » s'affiche, puis appuyez plusieurs fois sur TUNING +/- [8] pour sélectionner la station voulue. Chaque fois que vous appuyez sur TUNING +/- [8], les fréquences défilent l'une après l'autre. Si vous maintenez TUNING +/- [8] enfoncé, la fréquence change constamment jusqu'à ce que la touche soit relâchée.

### Conseil

- Lorsque vous sélectionnez une station qui offre les services RDS, le nom du service ou de la station s'affiche à l'écran (modèle destiné à l'Europe seulement).
- Si la réception d'une diffusion stéréo FM est bruyante, appuyez plusieurs fois sur FM MODE [19] pour sélectionner « MONO » afin de choisir la réception mono. Le bruit est ainsi réduit.

# Préréglage des stations de radio

Vous pouvez prérégler les stations radio de votre choix.

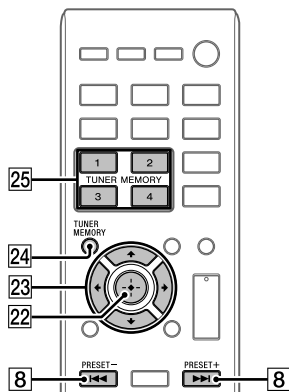

- 1 Sélectionnez la station de votre choix.
- 2 Appuyez sur TUNER MEMORY [24].
- 3 Appuyez plusieurs fois sur PRESET +/- [8] pour sélectionner un numéro de préréglage, puis appuyez sur ⊕ [22].

Vous pouvez également sélectionner un numéro de préréglage en appuyant sur le numéro TUNER MEMORY (1 à 4) [25] ou ◀/▶/↔/↔ [23].

Numéro de préréglage

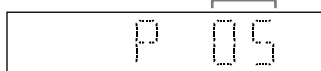

« COMPLETE » s'affiche à l'écran [10] et la station de radio est enregistrée avec le numéro de préréglage.

Répétez les étapes ci-dessus pour enregistrer d'autres stations de radio.

### Conseil

- Vous pouvez prérégler jusqu'à 20 stations FM.
- Si vous sélectionnez un numéro de préréglage déjà enregistré à l'étape 3, la radio préréglée est remplacée par la station radio actuellement sélectionnée.

## Sélection d'une station de radio préréglée

### Pour sélectionner des stations de radio enregistrées sur un numéro de préréglage allant de 1 à 4

- 1 Appuyez sur FM [4].
- 2 Appuyez sur un chiffre TUNER MEMORY (de 1 à 4) [25].

### Pour sélectionner des stations de radio enregistrées sur un numéro de préréglage entre 5 et plus

- 1 Appuyez sur FM [4].
- 2 Appuyez plusieurs fois sur TUNING MODE [18] pour sélectionner « PRESET ».
- 3 Appuyez plusieurs fois sur PRESET +/- [8] ou ◀/▶/↶/↷ [23] pour sélectionner le numéro de préréglage souhaité.

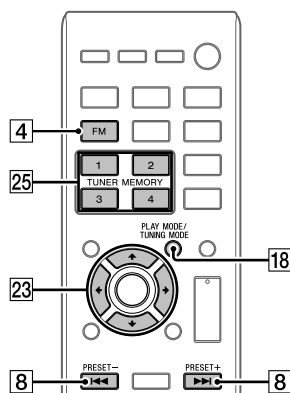



Écouter un fichier présent sur un périphérique USB

# Lecture d'un fichier présent sur un périphérique USB

Vous pouvez lire sur ce système des fichiers audio enregistrés sur un périphérique USB tel qu'un WALKMAN® ou un lecteur de médias numérique en connectant ce périphérique USB au système. Pour des informations détaillées sur les périphériques USB compatibles, voir « Sites Web pour périphériques compatibles » (page 37).

- 1 Appuyez sur USB [4].
- 2 Connectez le périphérique USB au port  $\Psi$  (USB) [13] situé à l'avant de l'unité.  
Connectez le périphérique USB directement, ou via le câble USB fourni avec le périphérique USB au port  $\Psi$  (USB) [13].  
Patiencez jusqu'à ce que « SEARCH » disparaisse.
- 3 Appuyez sur ► [5].  
Démarre la lecture.

## Autres opérations

Pour	Appuyez
passer en pause de la lecture	⏸ [5]. Pour reprendre la lecture, appuyez sur ► [5].
arrêter la lecture	■ [6]. Pour reprendre la lecture, appuyez sur ► [5]*. Pour annuler la reprise de la lecture, appuyez à nouveau sur ■ [6].
sélectionner un dossier	📁 + / 📁 - [23] plusieurs fois.

Pour	Appuyez
sélectionner un fichier	◀◀ / ▶▶ [8].
localiser un point d'une plage ou d'un fichier	Maintenez ◀◀ / ▶▶ [8] enfoncé au cours de la lecture, puis relâchez la touche au moment souhaité.

\* Lors de la lecture d'un fichier VBR MP3/WMA, il est possible que le système reprenne la lecture à partir d'un point différent.

### Remarque sur le retrait d'un périphérique USB

Pensez à éteindre le système avant de retirer le périphérique USB. Retirer le périphérique USB lorsque le système est allumé peut altérer les données présentes sur le périphérique USB.

### Pour utiliser le système comme chargeur de batterie

Il est possible d'utiliser le système pour charger les périphériques USB qui intègrent une batterie rechargeable.

La charge de la batterie démarre lorsque le périphérique USB est connecté au port  $\Psi$  (USB) [13] de l'unité. Si le périphérique USB ne peut pas être chargé, essayez de le déconnecter et de le reconnecter. Pour des informations sur la manière de vérifier l'état de charge, consultez le mode d'emploi du périphérique USB.

### Remarques sur le chargement de périphériques USB avec ce système

- Il est impossible d'utiliser le système pour charger une batterie lorsqu'il est éteint.
- Selon les caractéristiques du périphérique USB, il peut être impossible de charger la batterie.

## Pour changer de mode de lecture

Vous pouvez changer le mode de lecture lorsque la fonction USB est sélectionnée. Pour des informations détaillées, voir « Pour changer de mode de lecture » (page 12).

## Remarque

- L'ordre de lecture du système peut différer de l'ordre de lecture du lecteur de musique numérique connecté.
  - Lorsqu'une connexion par câble USB est nécessaire, branchez le câble USB fourni avec le périphérique USB à connecter. Pour des informations détaillées sur la connexion, reportez-vous au mode d'emploi fourni avec le périphérique USB à connecter.
  - Selon le type de périphérique USB connecté, un délai peut être nécessaire avant que « SEARCH » s'affiche après la connexion.
  - Ne connectez pas le périphérique USB par l'intermédiaire d'un concentrateur USB.
  - Une fois le périphérique USB connecté, le système lit tous les fichiers qu'il contient. S'il y a de nombreux dossiers ou fichiers sur le périphérique USB, cette lecture peut prendre longtemps.
  - Avec certains périphériques connectés, après l'exécution d'une opération, un délai peut être observé avant que cette opération soit exécutée par ce système.
  - La compatibilité avec tous les logiciels de codage/écriture n'est pas garantie. Si les fichiers audio présents sur le périphérique USB ont été initialement codés avec un logiciel incompatible, ils peuvent produire du bruit ou mal fonctionner.
  - Le nombre maximum de dossiers et de fichiers que le système peut reconnaître est :
    - 256\* dossiers (y compris le dossier racine)
    - 999 fichiers
    - 999 fichiers dans un même dossier
    - 8 niveaux de dossiers (dans l'arborescence de fichiers)
- \* Cela comprend les dossiers qui ne contiennent pas de fichiers audio pouvant être lus et les dossiers vides. Selon l'arborescence, le nombre de dossiers que le système peut reconnaître peut être inférieur au nombre réel.
- Le système ne prend pas nécessairement en charge toutes les fonctions proposées par le périphérique USB connecté.
  - Les dossiers qui ne contiennent pas de fichiers audio ne sont pas reconnus.

- Les formats audio que vous pouvez écouter avec ce système sont les suivants :
    - MP3 : extension de fichier « .mp3 »
    - WMA\*\* : extension de fichier « .wma »
- Notez que même lorsqu'un nom de fichier porte l'extension de fichier correcte, si le fichier réel est différent, il se peut que le système produise du bruit ou dysfonctionne.
- \*\* Les fichiers dont les droits d'auteur sont protégés par DRM (Digital Rights Management) ou les fichiers téléchargés à partir d'une boutique de musique en ligne ne peuvent pas être lus sur ce système. Si vous essayez de lire un de ces fichiers, le système lit le prochain fichier audio non protégé.

Écouter de la musique à l'aide de composants audio en option

## Utilisation de composants audio en option

Vous pouvez écouter le son provenant d'un composant audio en option connecté au système.

### Remarque

- Pensez à baisser le volume du système en appuyant sur VOLUME - [12] avant de démarrer la lecture pour que les haut-parleurs émettent soudainement des sons puissants.

- 1 Appuyez sur AUDIO IN [4].
- 2 Connectez un composant audio supplémentaire à la prise AUDIO IN [B] de l'unité à l'aide d'un cordon analogique audio (non fourni).
- 3 Démarrez la lecture du composant connecté.  
Réglez le volume sur l'équipement connecté au cours de la lecture.
- 4 Appuyez sur VOLUME +/- [12] pour régler le volume.

### Remarque

- Le système peut passer automatiquement en mode de veille si le niveau du volume de l'élément raccordé est trop faible. Pour des informations détaillées, voir « Réglage de la fonction de veille automatique » (page 25).

## Pairage du système avec un périphérique BLUETOOTH et écoute de la musique

Vous pouvez lire sans fil de la musique enregistrée sur un périphérique BLUETOOTH. Avec les périphériques dotés de la fonction NFC (smartphones, tablettes, etc.), il est possible d'établir une connexion BLUETOOTH simplement en mettant en contact votre périphérique et le système.

### Démarrez le pairage !

Lorsque vous connectez deux périphériques BLUETOOTH, ceux-ci doivent s'enregistrer à l'avance. Ce principe est appelé le « pairage ». Le pairage doit être exécuté lorsque vous connectez deux périphériques pour la première fois. Lorsqu'un périphérique est enregistré par le biais du pairage, il ne faut pas recommencer la procédure de pairage pour le reconnecter au même périphérique.

Il existe deux méthodes de pairage : à l'aide de la fonction NFC, et par activation manuelle de la fonction BLUETOOTH. Choisissez la méthode de pairage qui correspond à votre périphérique.

#### ■ Pairage avec un périphérique qui ne possède pas de fonction NFC (page 21)



#### ■ Pairage avec un périphérique qui possède une fonction NFC (page 22)



## Pairage avec un périphérique qui ne possède pas de fonction NFC

Pour cette opération, rapprochez le périphérique BLUETOOTH et le système à une distance d'un mètre.

### 1 Appuyez sur BLUETOOTH [4].

S'il n'y a pas d'information de pairage dans le système, par exemple en cas de première utilisation d'un périphérique BLUETOOTH après l'achat du système, celui-ci passe automatiquement en mode de pairage.

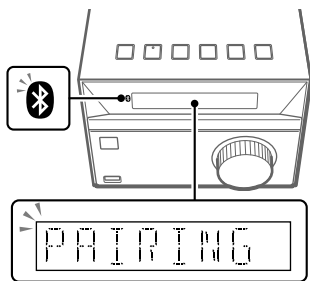

« PAIRING » clignote à l'écran [10] et l'indicateur [3] (BLUETOOTH) clignote rapidement.

### 2 Activez la fonction BLUETOOTH sur le périphérique BLUETOOTH.

Pour des informations détaillées, reportez-vous au mode d'emploi de votre périphérique BLUETOOTH. La liste des périphériques trouvés peut apparaître sur l'écran du périphérique BLUETOOTH.

### 3 Sélectionnez [CMT-SBT20] (ce système).

Si vous êtes invité à entrer une clé de passe, entrez « 0000 ». Si le système ne s'affiche pas dans la liste des périphériques, recommencez depuis l'étape 1.

Lorsque le pairage est terminé, « BT AUDIO » s'affiche sur l'écran [10] et l'indicateur [3] (BLUETOOTH) cesse de clignoter.



### 4 Appuyez sur ► [5].

Démarre la lecture.

À l'aide des touches du système ou de la télécommande, vous pouvez contrôler lire/pause (►/|| [5]) et précédent/suivant (◀/▶ [8]). Il est possible de contrôler l'arrêt de la lecture et d'autres opérations à l'aide du périphérique BLUETOOTH.

### 5 Appuyez sur VOLUME +/- [12] pour régler le volume.

## Écouter de la musique sur un périphérique associé

Appuyez sur BLUETOOTH [4].

Le dernier périphérique connecté se connectera automatiquement. S'il est impossible d'établir la connexion, vérifiez que la fonction BLUETOOTH du périphérique BLUETOOTH est activée, puis sélectionnez le système (« CMT-SBT20 ») pour démarrer le processus de connexion.

## Pour annuler le pairage

Appuyez sur BLUETOOTH MENU **14**,  
BLUETOOTH **4** ou changez la source.

## Interruption d'une connexion BLUETOOTH

- 1 Appuyez sur BLUETOOTH MENU **14**.
- 2 Appuyez sur **▲/▼ 23** pour sélectionner « DISCONNECT », puis appuyez sur **⊕ 22**.

### Remarque

- Si la lecture ne démarre pas après la pression sur **▶ 5** à l'étape 4 de « Pairage avec un périphérique qui ne possède pas de fonction NFC » (page 21), appuyez à nouveau sur **▶ 5** ou démarrez la lecture sur le périphérique BLUETOOTH.
- Le fonctionnement peut varier selon votre périphérique BLUETOOTH.
- Il est possible d'associer par pairage ce système à un maximum de 8 périphériques BLUETOOTH. Si un nouveau périphérique est associé par pairage, alors que 8 périphériques ont déjà été associés, les informations de pairage du premier périphérique qui a été connecté au système sont remplacées par celles du nouveau.
- Une fois qu'une opération de pairage est exécutée, il est inutile de la réexécuter. Toutefois, dans les cas suivants, il faut réexécuter l'opération de pairage :
  - Les informations de pairage ont été supprimées, à cause d'une réparation, etc.
  - Les informations d'enregistrement par pairage de ce système sont supprimées sur le périphérique BLUETOOTH.
  - Si vous réinitialisez le système aux réglages d'usine (page 33), toutes les informations de pairage sont supprimées.
- Il est impossible de transférer le son de ce système vers un haut-parleur BLUETOOTH.
- La « clé de passe » peut être également appelée « code de passe », « code PIN », « numéro PIN », « mot de passe », etc.
- Il est impossible d'établir une connexion BLUETOOTH avec un autre périphérique BLUETOOTH tant que la connexion BLUETOOTH est établie avec un périphérique BLUETOOTH. Commencez par interrompre la connexion, puis établissez la connexion avec un nouveau périphérique.
- Le codec SBC (Sub Band Codec) est le seul pris en charge.

## Pairage avec un périphérique qui possède une fonction NFC

Les smartphones compatibles sont ceux équipés de la fonction NFC (système d'exploitation compatible : Android™ version 2.3.3 ou supérieure, à l'exception d'Android 3.x). Pour des informations détaillées, voir « Sites Web pour périphériques compatibles » (page 37).

### Que signifie « NFC » ?

NFC (Near Field Communication) est une technologie qui permet à différents périphériques, tels que des téléphones portables et des puces électroniques, de communiquer sans fil à courte portée. Grâce à la fonction NFC, il est possible d'échanger simplement des données en touchant le symbole correspondant ou l'emplacement désigné sur les périphériques compatibles NFC.

- 1 Activez la fonction NFC sur le smartphone ou la tablette.  
Pour des informations détaillées, reportez-vous au mode d'emploi de votre smartphone/tablette.
- 2 Mettez la marque **N 7** du smartphone ou de la tablette en contact avec l'unité.

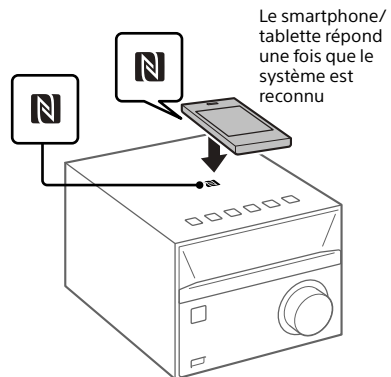

Suivez les instructions qui s'affichent à l'écran pour établir la connexion. Une fois la connexion BLUETOOTH établie, « BT AUDIO » s'affiche à l'écran **10**.

BT AUDIO

### 3 Appuyez sur ► [5].

Démarre la lecture.

À l'aide des touches du système ou de la télécommande, vous pouvez contrôler lire/pause (►/|| [5]) et précédent/suivant (◀◀/▶▶ [8]). Il est possible de contrôler l'arrêt de la lecture et d'autres opérations à l'aide du périphérique BLUETOOTH.

### 4 Appuyez sur VOLUME +/- [12] pour régler le volume.

## Écouter de la musique sur un périphérique associé

Appuyez sur BLUETOOTH [4].

Le dernier périphérique connecté se connectera automatiquement. S'il est impossible d'établir la connexion, vérifiez que la fonction BLUETOOTH du périphérique BLUETOOTH est activée, puis sélectionnez le système (« CMT-SBT20 ») pour démarrer le processus de connexion.

## Interruption d'une connexion BLUETOOTH

Mettez à nouveau en contact le périphérique et la marque N [7] de l'unité.

### Conseil

- Si le smartphone/tablette ne répond pas même s'il est en contact avec l'unité, téléchargez « Connexion NFC facile » sur votre smartphone/tablette et exécutez-le. Ensuite, mettez-le à nouveau en contact avec l'unité. « Connexion NFC facile » est une application gratuite qui s'utilise exclusivement sous Android. Scannez le code 2D suivant.



- Si vous mettez en contact un smartphone/tablette doté de la technologie NFC au système et que ce dernier est déjà connecté à un autre périphérique BLUETOOTH, la connexion permutera sur le smartphone/tablette touchée.
- Si vous mettez en contact un périphérique avec la marque N [7] tandis que le système lit des données d'un CD ou d'un périphérique USB, la connexion BLUETOOTH peut échouer. Mettez en contact le périphérique et le système une fois la lecture terminée.

### Remarque

- Si la lecture ne démarre pas après la pression sur ► [5] à l'étape 3 de « Pairage avec un périphérique qui possède une fonction NFC » (page 22), appuyez à nouveau sur ► [5] ou démarrez la lecture sur le périphérique BLUETOOTH.
- Dans certains pays et certaines régions, il peut être impossible de télécharger l'application conforme NFC.
- Lorsque vous utilisez la fonction NFC, le pairage, la mise sous tension du système et l'établissement de connexions BLUETOOTH s'exécutent automatiquement en cas de contact du périphérique. Toutefois, lorsque vous utilisez la fonction NFC tandis que le système est éteint, il est possible que la lecture du son ne soit pas audible dès le début de la plage. Pour redémarrer la lecture depuis le début, appuyez sur ◀◀ [8] afin de resélectionner la plage, ou éteignez le système, puis touchez à nouveau avec votre smartphone/tablette la marque N [7] après avoir remis le système sous tension.

## Suppression des informations de pairage

Pour supprimer les informations de pairage, vous devez réinitialiser le système aux réglages d'usine en suivant la procédure suivante.

- 1 Appuyez simultanément sur FUNCTION [4] et ▲ [9] sur l'unité, et maintenez la pression jusqu'à ce que « RESET » s'affiche à l'écran [10].

### Remarque

- Si les informations de pairage d'un périphérique associé par pairage sont supprimées, vous ne pourrez pas utiliser ce périphérique sauf si vous exécutez à nouveau le pairage.
- Si le système est réinitialisé aux réglages d'usine, tous les réglages configurés par l'utilisateur autres que les informations de pairage, comme les stations de radio préréglées, la minuterie et les réglages d'horloge, sont supprimés.

## Pairage de périphériques supplémentaires

Ce système peut s'associer par pairage avec 8 périphériques BLUETOOTH au maximum et enregistrer leurs informations de pairage.

### Si le périphérique ne possède pas de fonction NFC :

- 1 Appuyez sur BLUETOOTH MENU [14] et utilisez ▲/▼ [23] pour sélectionner « PAIRING », puis appuyez sur (+) [22].
- 2 Suivez les étapes 2 à 3 dans « Pairage avec un périphérique qui ne possède pas de fonction NFC » (page 21) pour exécuter le pairage.

#### Pour exécuter le pairage à l'aide d'une touche de l'unité

- 1 Appuyez plusieurs fois sur FONCTION [4] pour sélectionner « BT AUDIO ».
- 2 Appuyez sur FONCTION [4] et maintenez la pression jusqu'à ce que l'indicateur (B) (BLUETOOTH) [3] commence à clignoter rapidement.
- 3 Suivez les étapes 2 à 3 dans « Pairage avec un périphérique qui ne possède pas de fonction NFC » (page 21) pour exécuter le pairage.

#### Conseil

- Pour établir une connexion BLUETOOTH avec un périphérique nouvellement associé par pairage tandis que le système est connecté à un autre périphérique, commencez par interrompre la connexion BLUETOOTH avec le périphérique actuellement utilisé, puis établissez la connexion avec le nouveau périphérique.

### Si le périphérique possède la fonction NFC :

Suivez la procédure décrite dans « Pairage avec un périphérique qui possède une fonction NFC » (page 22) pour exécuter le pairage du nouveau périphérique.



## Réglage de la fonction de veille automatique

Le système passe automatiquement en mode veille dans un délai d'environ 15 minutes sans fonctionnement ni émission de signal audio (fonction de veille automatique).

Par défaut, la fonction de veille automatique est activée.

- 1 Appuyez sur I/⏻ [1] pour allumer le système.
- 2 Appuyez sur I/⏻ [1] et maintenez la pression plus de 3 secondes.
- 3 Une fois que « AUTO STANDBY OFF » (fonction de veille automatique désactivée) ou « AUTO STANDBY ON » (fonction de veille automatique activée) s'affiche, relâchez les touches.

### Conseil

- Lorsque le système passe en mode veille, « STANDBY » s'affiche et clignote 8 fois sur l'écran [10].

### Remarque

- Le système risque de ne pas passer automatiquement en mode veille dans les cas suivants :
  - en cas d'utilisation de la fonction tuner
  - lorsqu'un signal audio est détecté
  - pendant la lecture de plages ou de fichiers audio
  - lorsque la minuterie de lecture ou la minuterie d'arrêt est utilisée

- Le système réinitialise le compte à rebours de 15 minutes qui précède le passage en mode veille dans les cas suivants :
  - lorsqu'un périphérique USB fonctionne en mode USB
  - lorsqu'une touche de la télécommande ou de l'unité est actionnée

## Réglage du mode veille BLUETOOTH

Lorsque le mode veille BLUETOOTH est activé, le système passe en mode d'attente de la connexion BLUETOOTH même lorsqu'il est hors tension. Par défaut, ce mode est désactivé.

- 1 Appuyez sur BLUETOOTH MENU [14].
- 2 Appuyez sur ▲/▼ [23] pour sélectionner « BT: STBY », puis appuyez sur ⊕ [22].
- 3 Appuyez sur ▲/▼ [23] pour sélectionner « ON » ou « OFF », puis appuyez sur ⊕ [22].
- 4 Appuyez sur I/⏻ [1] pour mettre hors tension le système.

Lorsque le système est éteint, l'indicateur  (BLUETOOTH) clignote lentement.

### Conseil

- Lorsque ce mode est réglé sur « ON », le système s'allume automatiquement et vous pouvez écouter la musique en établissant une connexion BLUETOOTH à partir d'un périphérique BLUETOOTH.
- La désactivation du mode veille BLUETOOTH réduit la consommation de courant en mode veille.

### Remarque

- Lorsque le système ne possède pas d'informations de pairage, ce mode n'est pas disponible. Pour utiliser ce mode, le système doit être connecté au périphérique et avoir ces informations de pairage.

## Activation ou désactivation du signal BLUETOOTH sans fil

Lorsque le système est sous tension, vous pouvez contrôler un signal BLUETOOTH. Par défaut, le signal BLUETOOTH est activé.

1 Appuyez sur I/☰ [1] pour allumer le système.

2 Appuyez simultanément sur ►|| [5] et ◀◀ [8] sur l'unité et maintenez la pression pendant 5 secondes.

3 Une fois que « BT OFF » (signal BLUETOOTH sans fil désactivé) ou « BT ON » (signal BLUETOOTH sans fil activé) s'affiche, relâchez les touches.

### Conseil

- Lorsque ce réglage a la valeur « BT OFF », la fonction BLUETOOTH n'est pas disponible.
- Si l'unité est mise en contact avec un smartphone/tablette qui dispose de la fonction NFC lorsque ce réglage est désactivé, le système est mis sous tension et ce réglage prend la valeur « BT ON ».
- Lorsque ce réglage est désactivé, le mode de veille BLUETOOTH ne peut pas être réglé.
- Lorsque ce réglage est désactivé, le système et le périphérique BLUETOOTH ne peuvent pas être associés par pairage.

## Réglage du son

Vous pouvez choisir un son parmi différents styles, et changer la puissance des graves.

### Sélection d'un son

Appuyez plusieurs fois sur EQ [15] pour sélectionner le son de votre choix parmi les styles suivants :

« R AND B/HIP HOP », « FLAT », « POP », « JAZZ », « ROCK », « CLASSIC ».

### Conseil

- Le réglage par défaut est « R AND B/HIP HOP ».

### Changement de la puissance des graves

Appuyez sur MEGA BASS [16].

Chaque pression active (« BASS ON ») ou désactive (« BASS OFF ») la fonctionnalité alternativement.

### Conseil

- Le réglage par défaut est « BASS ON ».

## Utilisation des minuteriers

Le système offre une minuterie d'arrêt et une minuterie de lecture.

### Remarque

- La minuterie d'arrêt est prioritaire par rapport à la minuterie de lecture.

### Réglage de la minuterie d'arrêt

Lorsque la durée indiquée est écoulée, le système s'éteint automatiquement.

- 1 Appuyez plusieurs fois sur SLEEP **[27]** pour sélectionner l'heure indiquée.

Vous pouvez choisir entre « SLEEP 90 » (90 minutes) et « SLEEP 10 » (10 minutes) ou « AUTO ». Chaque fois que vous appuyez sur la touche, la minuterie d'arrêt diminue de 10 minutes. Si vous sélectionnez « AUTO », le système s'éteint automatiquement après l'arrêt du CD ou du périphérique USB, ou dans un délai de 100 minutes.

#### Conseil

- Pour vérifier le temps restant pour la minuterie d'arrêt, appuyez à nouveau sur SLEEP **[27]**.
- La minuterie d'arrêt fonctionne même si l'horloge n'a pas été réglée.

### Pour annuler la minuterie d'arrêt

Appuyez plusieurs fois sur SLEEP **[27]** pour sélectionner « OFF ».

## Réglage de la minuterie de lecture

Vous pouvez écouter un CD, un périphérique USB ou la radio à une heure pré-réglée.

#### Remarque

- Vérifiez que l'horloge est bien réglée avant de configurer la minuterie (page 10).

- 1 Préparez la source sonore, puis appuyez sur VOLUME +/- **[12]** pour régler le volume.
- 2 Appuyez sur TIMER MENU **[26]** pour passer au mode de réglage de la minuterie.

- 3 Appuyez sur  $\uparrow/\downarrow$  **[23]** pour sélectionner « PLAY SET », puis appuyez sur  $\oplus$  **[22]**.

« ON TIME » s'affiche, puis l'indicateur des heures clignote sur l'écran **[10]**.



- 4 Appuyez sur  $\uparrow/\downarrow$  **[23]** pour régler l'heure, puis appuyez sur  $\oplus$  **[22]**.

L'indicateur des minutes clignote sur l'écran **[10]**.

- 5 Appuyez sur  $\uparrow/\downarrow$  **[23]** pour régler les minutes, puis appuyez sur  $\oplus$  **[22]**.

« OFF TIME » s'affiche, puis l'indicateur des heures clignote sur l'écran **[10]**. Suivez la même procédure pour régler l'heure et les minutes pour l'heure d'arrêt de la minuterie de lecture.

- 6 Appuyez sur  $\uparrow/\downarrow$  **[23]** pour sélectionner la source sonore de votre choix, puis appuyez sur  $\oplus$  **[22]**.

L'écran de confirmation de la minuterie de lecture s'affiche.

- 7 Appuyez sur I/⏻ **[1]** pour mettre hors tension le système.

#### Conseil

- Lorsque la source sonore est la radio, pensez à sélectionner la station de radio avant de mettre le système hors tension (page 15).
- Pour changer la valeur de la minuterie, recommencez les procédures depuis le début.
- La minuterie de lecture est conservée tant qu'elle n'est pas annulée manuellement.

## Remarque

- Le système s'allume exactement à l'heure réglée dans la minuterie de lecture. Lorsque la source sonore est un CD, un disque MP3/WMA ou un périphérique USB, la lecture peut parfois démarrer avec un peu de retard.
- La minuterie de lecture ne fonctionne pas si le système est déjà allumé à l'heure pré-réglée.
- Lorsque la source sonore de la minuterie de lecture est réglée sur une station de radio, c'est la dernière fréquence sélectionnée qui est utilisée pour la minuterie de lecture. Si vous changez la fréquence radio après avoir réglé la minuterie, le réglage de station de radio de la minuterie est également changé.

## Pour vérifier le réglage

- 1 Appuyez sur **TIMER MENU** [26].
- 2 Appuyez sur **▲/▼** [23] pour sélectionner « SELECT », puis appuyez sur **+** [22].
- 3 Appuyez sur **▲/▼** [23] pour sélectionner « PLAY SEL », puis appuyez sur **+** [22].  
Le réglage de la minuterie s'affiche sur l'écran [10].

## Pour annuler la minuterie

- 1 Appuyez sur **TIMER MENU** [26].
- 2 Appuyez sur **▲/▼** [23] pour sélectionner « SELECT », puis appuyez sur **+** [22].
- 3 Appuyez sur **▲/▼** [23] pour sélectionner « OFF », puis appuyez sur **+** [22].

# Changement de l'affichage

Pour	Appuyez
changer les informations sur l'affichage*	DISPLAY [28] plusieurs fois lorsque le système est sous tension.
vérifier l'horloge lorsque le système est éteint	DISPLAY [28] lorsque le système est éteint. L'horloge s'affiche pendant 8 secondes.

\* Par exemple, vous pouvez afficher des informations sur le disque CD-DA/MP3/WMA ou le périphérique USB, telles que le numéro de plage, le nom du fichier/dossier, le nom de l'album, le nom de l'artiste et la durée de lecture restante.

## Remarques sur les informations sur l'affichage

- Les caractères qui ne peuvent pas être affichés apparaissent sous forme de « \_ ».
- Les informations suivantes ne s'affichent pas :
  - durée de lecture totale pour un disque MP3/WMA et un périphérique USB.
  - durée de lecture restante pour un fichier MP3/WMA.
  - informations de balise WMA (titre du morceau/nom de l'album/nom de l'artiste).
- Les informations suivantes ne s'affichent pas correctement :
  - durée de lecture écoulée d'un fichier MP3/WMA codé à l'aide de VBR (variable bit rate).
  - noms de dossier et de fichier non conformes aux formats ISO9660 Niveau 1, Niveau 2 ou Joliet dans le format d'expansion.
- Les informations suivantes s'affichent :
  - durée de lecture restante pour une plage.
  - informations de balises ID3 pour les fichiers MP3 lorsque les balises ID3 version 1 et version 2 sont utilisées (l'affichage des informations de balises ID3 version 2 est prioritaire lorsque des balises ID3 de version 1 et de version 2 sont utilisées pour un même fichier MP3).
  - jusqu'à 64 caractères d'informations de balises ID3 utilisant les lettres majuscules (A à Z), les chiffres (0 à 9) et les symboles (<> +, [ ] \ \_).

# Guide de dépannage

Si un problème se produit pendant l'utilisation du système, suivez les étapes ci-dessous avant de contacter votre revendeur Sony le plus proche. Si un message d'erreur s'affiche, pensez à le noter pour référence.

- 1 Vérifiez l'éventuelle présence du problème dans cette section « Guide de dépannage ».
- 2 Vérifiez les sites Web d'assistance aux clients suivants.

**Pour les clients situés en Europe :**

<http://www.sony.eu/support>

**Pour les clients situés en Amérique latine :**

<http://esupport.sony.com/LA>

**Pour les clients situés dans d'autres pays/régions :**

<http://www.sony-asia.com/support>

Vous trouverez les dernières informations de support et des FAQ sur ces sites Web.

- 3 Si après les étapes 1 et 2, vous n'arrivez toujours pas à résoudre le problème, consultez votre revendeur Sony le plus proche.

Lorsque vous transportez l'équipement pour le faire réparer, pensez à apporter tout le système (unité principale, haut-parleurs et télécommande).

Cet équipement est un système, et le système complet est nécessaire pour déterminer la partie qui a besoin d'être réparée.

## Si « PROTECT » s'affiche sur l'écran

Débranchez immédiatement le cordon d'alimentation et vérifiez les points suivants dès que « PROTECT » disparaît.

- Assurez-vous que les cordons de haut-parleurs + et - ne présentent pas de court-circuit.
- Vérifiez que rien ne bloque les orifices d'aération du système.

Si vous avez vérifié les points ci-dessus et n'avez découvert aucun problème, reconnectez le cordon d'alimentation, et allumez le système. Si le problème persiste, adressez-vous au revendeur Sony le plus proche.

## Généralités

Le système ne s'allume pas.

- ➔ Vérifiez que le cordon d'alimentation est correctement branché sur une prise murale.

Le système est passé, de manière inattendue, en mode de veille.

- ➔ Il ne s'agit pas d'un dysfonctionnement. Le système passe automatiquement en mode veille dans un délai d'environ 15 minutes lorsqu'il n'y a aucun fonctionnement ni émission de signal audio. Voir « Réglage de la fonction de veille automatique » (page 25).

Le réglage de l'horloge ou le fonctionnement de la minuterie de lecture s'est arrêté de manière inattendue.

- ➔ Si environ une minute s'écoule sans fonctionnement, le réglage de l'horloge ou le paramètre de la minuterie de lecture est automatiquement annulé. Effectuez à nouveau les opérations depuis le début.

---

Il n'y a pas de son.

- ➔ Les cordons d'alimentation + et - présentent-ils un court-circuit ?
- ➔ Utilisez-vous seulement les haut-parleurs fournis ?
- ➔ Les orifices d'aération du système sont-ils obstrués ?
- ➔ Augmentez le volume de l'unité.
- ➔ Vérifiez qu'un composant externe est correctement connecté à la prise AUDIO IN **B** et réglez la fonction sur AUDIO IN.
- ➔ La station spécifiée a peut-être momentanément cessé d'émettre.

---

Vous n'entendez le son que d'un seul canal ou les niveaux du son droit et gauche sont déséquilibrés.

- ➔ Placez les haut-parleurs dans une position la plus symétrique possible.
- ➔ Ne connectez que les haut-parleurs fournis.

---

Un ronflement ou un bruit important est émis.

- ➔ Éloignez le système des sources de bruit.
- ➔ Connectez le système à une autre prise murale.
- ➔ Il est conseillé d'utiliser une prise secteur dotée d'un filtre sonore (non fournie).

---

La télécommande ne fonctionne pas.

- ➔ Éliminez tous les obstacles situés entre la télécommande et son capteur **2** sur l'unité, et éloignez l'unité des lumières fluorescentes.
- ➔ Pointez la télécommande sur le capteur de télécommande **2** sur l'unité.
- ➔ Rapprochez la télécommande du système.
- ➔ Remplacez la pile par une neuve.

## Lecteur de disque

---

Le disque ou le fichier n'est pas lu.

- ➔ Le disque n'a pas été finalisé (un CD-R ou un CD-RW sur lequel il est possible d'ajouter des données).

---

Le son sautille ou le disque n'est pas lu.

- ➔ Le disque est peut-être sale ou rayé. Lorsque le disque est sale, nettoyez-le.
- ➔ Placez le système dans un lieu ne subissant pas de vibrations (par exemple sur une base stable).
- ➔ Éloignez les haut-parleurs du système ou placez-les sur leurs propres bases. À fort volume, il se peut que les vibrations des enceintes provoquent le sautellement du son.

---

La lecture ne commence pas à la première plage ou au premier fichier.

- ➔ Réglez le mode de lecture sur « OFF » (mode de lecture normale) (page 12).

---

La lecture met plus de temps à commencer que d'habitude.

- ➔ Les disques suivants peuvent augmenter la durée nécessaire pour démarrer la lecture :
  - un disque enregistré avec une arborescence complexe
  - un disque enregistré au format multisession
  - un disque qui contient de nombreux dossiers

## Périphérique USB

Pour des informations détaillées sur les périphériques USB compatibles, voir « Sites Web pour périphériques compatibles » (page 37).

Un périphérique USB non pris en charge est connecté.

- ➔ Les problèmes suivants peuvent se produire.
  - Périphérique USB non reconnu.
  - Les noms de fichiers ou de dossiers ne s'affichent pas sur ce système.
  - La lecture est impossible.
  - Le son saute.
  - Du bruit est émis.
  - Une distorsion sonore est émise.

Il n'y a pas de son.

- ➔ Le périphérique USB n'est pas correctement connecté. Éteignez le système, puis reconnectez le périphérique USB.

Bruits parasites, sautellement ou son déformé.

- ➔ Un périphérique USB non pris en charge est connecté. Connectez un périphérique USB pris en charge.
- ➔ Éteignez le système, puis reconnectez le périphérique USB et allumez le système.
- ➔ Les données musicales elles-mêmes contiennent du bruit, ou une distorsion sonore est émise. Il se peut que des bruits parasites aient été présents lors de la création des données de musique du fait des conditions de l'ordinateur. Recréez les données audio.
- ➔ Le débit binaire utilisé lors du codage des fichiers était basse. Transférez les fichiers encodés au périphérique USB en utilisant un débit binaire supérieur.

« SEARCH » s'affiche pendant longtemps, ou il faut du temps avant le démarrage de la lecture.

- ➔ La lecture peut prendre longtemps dans les cas suivants.
  - De nombreux dossiers ou fichiers sont présents sur le périphérique USB.
  - La structure de fichiers est extrêmement complexe.
  - Il n'y a pas assez d'espace libre dans la mémoire.
  - La mémoire interne est fragmentée.

Le nom de fichier ou de dossier (nom d'album) ne s'affiche pas correctement.

- ➔ Les codes de caractères que ce système peut afficher sont les suivants :
  - Majuscules (A à Z).
  - Chiffres (0 à 9).
  - Symboles (<> +, [ ] \ \_).Les autres caractères sont remplacés par un signe « \_ ».

Périphérique USB non reconnu.

- ➔ Éteignez le système et reconnectez le périphérique USB, puis allumez le système.
- ➔ Un périphérique USB incompatible est peut-être connecté.
- ➔ Le périphérique USB fonctionne mal. Consultez le mode d'emploi fourni avec le périphérique USB pour savoir comment résoudre ce problème.

« OVER CURRENT » s'affiche.

- ➔ Un problème de niveau de courant électrique du port  $\Psi$  (USB)  $\overline{13}$  a été détecté. Éteignez le système et débranchez le périphérique USB du port  $\Psi$  (USB)  $\overline{13}$ . Assurez-vous que le périphérique USB ne présente pas de problème. Si cette indication continue à apparaître, adressez-vous au revendeur Sony le plus proche.

La lecture ne commence pas.

- ➔ Éteignez le système et reconnectez le périphérique USB, puis allumez le système.
- ➔ Un périphérique USB incompatible est peut-être connecté.

---

La lecture ne commence pas au premier fichier.

- ➔ Réglez le mode de lecture sur « OFF » (mode de lecture normale) (page 12).

---

Impossible de charger le périphérique USB.

- ➔ Vérifiez que le périphérique USB est bien connecté au port  $\Psi$  (USB) 13.
- ➔ Le périphérique USB n'est peut-être pas pris en charge par ce système.
- ➔ Selon les caractéristiques du périphérique USB, il peut être impossible de charger la batterie.
- ➔ Déconnectez le périphérique USB, puis reconnectez-le. Pour des informations détaillées sur l'état de chargement du périphérique USB, consultez le mode d'emploi du périphérique USB.

---

Les fichiers ne peuvent pas être lus.

- ➔ Les fichiers audio peuvent avoir des extensions de fichier inadaptées. Les extensions de fichier prises en charge par ce système sont les suivants :
    - MP3 : extension de fichier « .mp3 »
    - WMA : extension de fichier « .wma »
  - ➔ Les fichiers audio ont peut-être été créés dans des formats autres que MP3/WMA.
  - ➔ Les périphériques de stockage USB formatés avec des systèmes de fichiers autres que FAT16 ou FAT32 ne sont pas pris en charge.\*
  - ➔ Si vous utilisez un périphérique de stockage USB partitionné, seuls les fichiers de la première partition peuvent être lus.
  - ➔ Impossible de lire les fichiers codés ou protégés par mot de passe, etc.
- \* Ce système prend en charge FAT16 et FAT32, mais il se peut que certains périphériques de stockage USB ne prennent pas en charge ces formats. Pour plus d'informations, consultez le mode d'emploi de chaque périphérique de stockage USB ou adressez-vous au fabricant.

---

## Tuner

---

Un ronflement ou un bruit important est émis, ou des diffusions ne sont pas reçues.

- ➔ Connectez correctement l'antenne.
- ➔ Trouvez un emplacement et une orientation offrant une bonne réception, puis reconfigurez l'antenne (page 9).
- ➔ Éloignez les antennes de l'unité ou d'autres composants AV pour éviter de capter du bruit.
- ➔ Mettez hors tension l'équipement électrique environnant.

---

Plusieurs stations de radio sont entendues en même temps.

- ➔ Trouvez un emplacement et une orientation offrant une bonne réception, puis reconfigurez l'antenne (page 9).
- ➔ Fixez les câbles de l'antenne à l'aide d'attaches de retenue disponibles dans le commerce, et réglez la longueur des câbles.

---

## Périphérique BLUETOOTH

---

Impossible d'effectuer le pairage.

- ➔ Rapprochez le périphérique BLUETOOTH du système.
- ➔ Le pairage peut être impossible si d'autres périphériques BLUETOOTH sont présents à proximité du système. Dans ce cas, mettez hors tension les autres périphériques BLUETOOTH.
- ➔ Pensez à entrer la bonne clé de passe lorsque vous sélectionnez le numéro de modèle (ce système) sur le périphérique BLUETOOTH (page 21).

---

La connexion est impossible.

- ➔ Le périphérique BLUETOOTH que vous avez essayé de connecter ne prend pas en charge le profil A2DP, et il est impossible de le connecter au système.
- ➔ Activez la fonction BLUETOOTH du périphérique BLUETOOTH.
- ➔ Établissez une connexion à partir du périphérique BLUETOOTH.
- ➔ Les informations d'enregistrement de pairage ont été supprimées. Recommencez le pairage.
- ➔ Supprimez les informations d'enregistrement du pairage du périphérique BLUETOOTH (page 23) et recommencez le pairage (page 20).



---

Le son saute ou fluctue, ou la connexion est perdue.

---

- ➔ Le système et le périphérique BLUETOOTH sont trop éloignés l'un de l'autre.
- ➔ S'il y a des obstacles entre le système et votre périphérique BLUETOOTH, retirez-les ou évitez-les.
- ➔ Si un équipement génère un rayonnement électromagnétique, par exemple un réseau local sans fil, un autre périphérique BLUETOOTH ou un four micro-ondes proche, éloignez-le.

---

Le son de votre périphérique BLUETOOTH est inaudible sur ce système.

---

- ➔ Augmentez le volume d'abord sur votre périphérique BLUETOOTH, puis réglez le volume à l'aide de VOLUME +/- **12**.

---

Un ronflement, un bruit puissant ou une distorsion sonore est émis.

---

- ➔ S'il y a des obstacles entre le système et votre périphérique BLUETOOTH, retirez-les ou évitez-les.
- ➔ Si un équipement génère un rayonnement électromagnétique, par exemple un réseau local sans fil, un autre périphérique BLUETOOTH ou un four micro-ondes proche, éloignez-le.
- ➔ Baissez le volume du périphérique BLUETOOTH connecté.

## Pour réinitialiser le système aux réglages d'usine

Si le système ne fonctionne toujours pas correctement, réinitialisez-le aux réglages d'usine.

- 1 Appuyez sur I/⏻ **1** pour allumer le système.
- 2 Appuyez simultanément sur **FONCTION 4** et ▲ **9** sur l'unité jusqu'à ce que « RESET » s'affiche sur l'écran **10**.

Tous les paramètres configurés par l'utilisateur, par exemple les stations de radio préréglées, la minuterie, l'horloge et les informations de pairage des périphériques BLUETOOTH sont supprimés.

Si après avoir exécuté toutes les procédures ci-dessus, vous constatez que le problème persiste, consultez votre revendeur Sony le plus proche.

### Remarque

- Si vous vous débarrassez de l'unité ou la donnez à quelqu'un d'autre, réinitialisez-la par sécurité.

---

# Messages

Les messages suivants peuvent apparaître ou clignoter pendant le fonctionnement.

## **COMPLETE**

Le fonctionnement du pré réglage des stations s'est terminé normalement.

## **DISC ERR**

Vous avez introduit un disque qui ne peut pas être lu sur ce système, par exemple un CD-ROM, ou vous avez essayé de lire un fichier illisible.

## **FULL**

Vous avez essayé de programmer plus de 64 pages ou fichiers.

## **NO DISC**

Il n'y a pas de disque dans le lecteur, ou vous avez introduit un disque qui ne peut pas être chargé.

## **NO FILE**

Il n'y a pas de fichiers pouvant être lus sur le périphérique USB ou sur le disque.

## **NO STEP**

Il n'y a pas de plage ou de fichier programmé pour la lecture programmée, ou tous les fichiers ou plages programmés ont été effacés.

## **NO USB**

Aucun périphérique USB n'est connecté, le périphérique USB connecté a été retiré, ou le système ne prend pas en charge le périphérique USB.

## **OVER CURRENT**

Le système détecte une surtension dans un périphérique USB connecté. Retirez le périphérique USB du port et éteignez le système, puis rallumez-le.

## **PLS STOP**

Vous avez essayé de changer le mode de lecture pendant la lecture en fonction CD ou USB.

## **READING**

Le système lit les informations sur le CD. Certaines touches ne fonctionnent pas pendant la lecture.

## **SEARCH**

Le système recherche les informations sur le périphérique USB. Certaines touches ne fonctionnent pas pendant la recherche.

## **TIME NG**

L'heure de début de minuterie de lecture est la même que l'heure de fin.

## **TUNING**

Le système est en cours de synchronisation avec une station de radio. Certaines touches ne fonctionnent pas pendant la synchronisation.

# Précautions

## Disques POUVANT être lus sur ce système

- CD audio
- CD-R/CD-RW (données audio des pages CD-DA et des fichiers MP3/WMA)
- Disques de 8 cm

N'utilisez pas un disque CD-R/CD-RW qui ne contient pas de données. Vous risqueriez de le détériorer.

## Disques NE POUVANT PAS être lus sur ce système

- CD-ROM
- CD-R/CD-RW autres que ceux enregistrés au format CD musical, conformes à ISO9660 Niveau 1/Niveau 2 ou Joliet
- CD-R/CD-RW enregistrés en multisession qui ne sont pas terminés par une « fermeture de session »
- CD-R/CD-RW de mauvaise qualité d'enregistrement, CD-R/CD-RW rayés ou sales, ou encore CD-R/CD-RW enregistrés avec un périphérique incompatible
- CD-R/CD-RW mal finalisés
- Disques contenant des fichiers autres que des fichiers MPEG 1 Audio Layer-3 (MP3)/WMA
- Disques de forme non standard (cœur, carré, étoile, etc.)
- Disques sur lesquels est apposé du ruban adhésif, du papier ou un autocollant
- Disques de location ou d'occasion qui présentent une étiquette dont la colle déborde
- Disques sur lesquels est apposée une étiquette imprimée qui est poisseuse au toucher

## Remarque sur les disques CD-DA/MP3/WMA

- Avant la lecture, nettoyez le disque avec un chiffon de nettoyage à partir du centre vers le bord.
- Ne nettoyez pas les disques avec des solvants tels que la benzine, des diluants, des nettoyeurs du commerce, ou des aérosols antistatiques destinés aux disques en vinyl.
- N'exposez pas les disques à la lumière directe du soleil ou à des sources de chaleur, par exemple des conduites d'air chaud, et évitez de les laisser dans une voilure garée au soleil.

## Sécurité

- Débranchez complètement le cordon d'alimentation de la prise murale s'il ne doit pas être utilisé pendant une longue période. Lorsque vous débranchez le système, tirez toujours sur la fiche. Ne tirez jamais directement sur le cordon.
- Si un objet solide ou un liquide s'introduit dans le système, débranchez-le et faites-le vérifier par du personnel qualifié avant de le réutiliser.
- Le cordon d'alimentation secteur ne doit être remplacé que par une entreprise de service après-vente qualifiée.

## Lieu d'installation

- Ne mettez pas le système dans une position inclinée et ne le laissez pas dans des lieux extrêmement chauds, froids, poussiéreux, sales, humides ou sans aération appropriée. Évitez de le soumettre à des vibrations, et ne l'exposez pas directement au soleil ou à une lumière vive.
- Ne placez pas le système à proximité de dispositifs d'éclairage. La chaleur émise par les éclairages peut déformer le boîtier et entraîner un dysfonctionnement du système.
- Soyez attentif si vous devez placer le système sur des surfaces qui ont subi un traitement particulier (par exemple avec de la cire, de l'huile ou du polish) pour éviter l'apparition de tache ou la décoloration de la surface.
- Ne placez pas d'objet lourd sur le système.

- Si le système est déplacé sans transition d'un lieu froid vers un lieu chaud ou s'il est placé dans une pièce très humide, de la condensation risque d'apparaître sur la lentille située à l'intérieur du système, ce qui peut entraîner un dysfonctionnement. Retirez alors le disque et laissez le système allumé pendant une heure environ pour permettre à l'humidité de s'évaporer. Si le système ne fonctionne toujours pas, même après une longue période, consultez votre revendeur Sony le plus proche.

### **Accumulation de chaleur**

- Une accumulation de chaleur sur l'unité lors du chargement ou du fonctionnement pendant une longue durée est normale et n'est pas matière à inquiétude.
- Ne touchez pas le boîtier s'il a été utilisé sans interruption à haut volume car il est peut-être devenu chaud.
- N'obstruez pas les orifices d'aération.

### **Enceintes**

Ces enceintes ne sont pas magnétiquement blindées et peuvent causer une distorsion de l'image sur un téléviseur à proximité. Dans ce cas, éteignez le téléviseur et patientez 15 à 30 minutes avant de le rallumer. Si vous ne constatez pas d'amélioration, éloignez davantage les enceintes du téléviseur.

### **Nettoyage du coffret**

Nettoyez le système avec un chiffon doux légèrement imbibé d'une solution détergente douce. N'utilisez pas de tampons abrasifs, de poudre à récurer ou de solvants tels que diluants, benzine ou alcool.

### **Déplacement du système**

Avant de déplacer le système, vérifiez qu'aucun disque n'est chargé, et débranchez le cordon d'alimentation du secteur.

### **Manipulation des disques**

- Pour que les disques restent propres, tenez-les par leur bord. Ne touchez pas la surface.
- Ne collez pas de papier ou de ruban adhésif sur le disque.
- N'exposez pas les disques aux rayons directs du soleil ou à des sources de chaleur telles que des conduites d'air chaud, et évitez de les laisser dans une voiture garée en plein soleil, car la température peut considérablement augmenter à l'intérieur du véhicule.

## Sites Web pour périphériques compatibles

Rendez-vous sur les sites Web ci-dessous pour consulter l'actualité sur les périphériques USB et BLUETOOTH compatibles.

**Pour les clients situés en Europe :**

<http://www.sony.eu/support>

**Pour les clients situés en Amérique latine :**

<http://esupport.sony.com/LA>

**Pour les clients situés dans d'autres pays/régions :**

<http://www.sony-asia.com/support>

## Technologie sans fil BLUETOOTH

La technologie sans fil BLUETOOTH est une technologie à courte portée qui permet à des périphériques numériques, par exemple des ordinateurs et des appareils photo numériques, d'échanger des données sans fil. La technologie sans fil BLUETOOTH fonctionne dans un rayon d'environ 10 m. Il est courant de connecter deux appareils, mais certains appareils peuvent être connectés à plusieurs appareils à la fois. Il n'est pas nécessaire d'utiliser un câble pour la connexion. Il n'est pas non plus nécessaire que les appareils soient tournés l'un vers l'autre, comme pour la technologie infrarouge. Par exemple, vous pouvez utiliser un appareil placé dans un sac ou dans la poche.

La norme BLUETOOTH est une norme internationale soutenue par des milliers d'entreprises aux quatre coins de la planète, et employée par différentes sociétés du monde entier.

### Version et profils BLUETOOTH pris en charge

Un profil correspond à un ensemble standard de fonctionnalités pour différentes fonctionnalités de produits BLUETOOTH. Voir « Spécifications » (page 39) pour des informations détaillées sur la version et les profils BLUETOOTH pris en charge.

#### Remarque

- Pour utiliser un périphérique BLUETOOTH connecté à ce système, le périphérique doit prendre en charge le même profil que ce système. Notez que les fonctions du périphérique BLUETOOTH peuvent être différentes, selon les spécifications du périphérique, même s'il possède le même profil que ce système.
- En raison des propriétés de la technologie sans fil BLUETOOTH, la lecture sur ce système est légèrement retardée par rapport à la lecture audio sur le périphérique de transmission.

## Plage de communication effective

Les périphériques BLUETOOTH doivent être utilisés à une distance maximale d'environ 10 mètres (sans obstacle) les uns des autres. Le rayon de communication efficace peut se réduire dans les conditions suivantes.

- Lorsqu'une personne, un objet métallique, un mur ou tout autre obstacle se trouve entre les périphériques disposant d'une connexion BLUETOOTH
- Emplacements où une connexion de réseau local sans fil est installée
- À proximité de fours micro-ondes en cours d'utilisation
- Dans des lieux où sont présents d'autres types d'ondes électromagnétiques

## Interférence en provenance d'autres appareils

Les périphériques BLUETOOTH et le réseau local sans fil (IEEE802.11b/g) utilisent la même bande de fréquence (2,4 GHz). Lorsque vous utilisez votre périphérique BLUETOOTH près d'un périphérique doté de la fonctionnalité LAN sans fil, une interférence électromagnétique peut apparaître.

Cela peut réduire les vitesses de transfert des données, entraîner du bruit ou rendre la connexion impossible. Si cela se produit, essayez les solutions suivantes :

- Essayez de connecter ce système et le périphérique BLUETOOTH lorsque vous vous trouvez à au moins 10 mètres de l'équipement du réseau LAN sans fil.
- Mettez hors tension l'équipement LAN sans fil lorsque vous utilisez votre périphérique BLUETOOTH dans un rayon de 10 mètres.

## Interférence en direction d'autres appareils

Les ondes radio émises par ce système peuvent interférer avec le fonctionnement de certains appareils médicaux. Ces interférences pouvant entraîner un dysfonctionnement, éteignez toujours ce système et le périphérique BLUETOOTH dans les lieux suivants :

- Dans les hôpitaux, dans les trains et dans les avions
- Près de portes automatiques ou d'alarmes à incendie

## Remarque

- Ce système prend en charge les fonctions de sécurité conformes avec les spécifications BLUETOOTH comme moyen de sécurité pendant les communications qui mettent en œuvre la technologie BLUETOOTH. Toutefois, cette sécurité peut être insuffisante selon les paramètres sélectionnés et d'autres facteurs. Vous devez donc rester prudent lorsque vous communiquez avec la technologie BLUETOOTH.
- Sony ne saurait être tenu pour responsable de quelque manière que ce soit pour tout dommage ou toute perte qui résulterait de fuites d'informations liées à l'utilisation de la technologie BLUETOOTH.
- La communication BLUETOOTH n'est pas nécessairement garantie avec tous les périphériques BLUETOOTH qui ont le même profil que ce système.
- Les périphériques BLUETOOTH connectés à ce système doivent respecter les spécifications BLUETOOTH fixées par Bluetooth SIG, Inc., et ils doivent être certifiés conformes. Toutefois, même lorsqu'un périphérique est conforme aux spécifications BLUETOOTH, il peut y avoir des cas où les caractéristiques ou les spécifications du périphérique BLUETOOTH l'empêchent de se connecter, ou peuvent entraîner des différences dans les méthodes de contrôle, l'affichage ou le fonctionnement.
- Du bruit peut apparaître ou le son être coupé selon le périphérique BLUETOOTH connecté au système, l'environnement de communications ou les conditions environnantes.

# Spécifications

## Section amplificateur

### Puissance de sortie (nominale) :

5,2 watts + 5,2 watts (8 ohms à 1 kHz,  
1 % DHT)

### Puissance de sortie RMS (référence) :

6 watts + 6 watts (par canal à 8 ohms, 1 kHz)

## Entrées/Sorties

### AUDIO IN :

Prise AUDIO IN (entrée externe) :  
Mini-jack stéréo, sensibilité 1 V, impédance  
12 kilohms

### USB :

Port USB : Type A, 5 V CC 500 mA

### SPEAKERS :

Accepte une impédance de 8 ohms

## Section lecteur CD-DA/MP3/WMA

### Système :

Système audionumérique Compact Disc

### Propriétés des diodes laser :

Durée d'émission : continue

Sortie laser\* : Moins de 44,6  $\mu$ W

\* Cette sortie est la valeur mesurée à une distance  
de 200 mm de la surface de l'objectif sur le bloc  
capteur optique avec une ouverture de 7 mm.

### Réponse en fréquence :

20 Hz - 20 kHz

### Rapport signal/bruit :

Supérieur à 90 dB

### Plage dynamique :

Supérieur à 90 dB

## Section tuner

FM stéréo, tuner superhétérodyne FM

### Antenne :

Cordon d'antenne FM

### Plage d'accord :

87,5 MHz - 108,0 MHz (intervalle de 50 kHz)

## Section BLUETOOTH

### Système de communication :

Version BLUETOOTH 4.0 standard

### Sortie :

Classe 2 de puissance BLUETOOTH standard

### Plage de communication maximum :

Ligne de visée env. 10 m<sup>\*1</sup>

### Bande de fréquence :

Bande 2,4 GHz (2,4000 GHz - 2,4835 GHz)

### Méthode de modulation :

FHSS

### Profils BLUETOOTH compatibles<sup>\*2</sup> :

A2DP (Advanced Audio Distribution Profile)  
AVRCP (Audio Video Remote Control Profile)

### Méthode de protection du contenu prise en charge

Méthode SCMS-T

### Codec pris en charge

SBC (Sub Band Codec)

### Largeur de bande de transmission

20 Hz - 20 000 Hz (avec échantillonnage de  
44,1 kHz)

<sup>\*1</sup> La plage effective varie selon des facteurs  
tels que les obstacles entre périphériques, les  
champs magnétiques situés autour d'un four à  
micro-ondes, l'électricité statique, la sensibilité  
de réception, les performances de l'antenne, le  
système d'exploitation, les logiciels, etc.

<sup>\*2</sup> Les profils standard BLUETOOTH indiquent  
l'objet de la communication BLUETOOTH entre  
périphériques.

---

## Section haut-parleur

**Système :**

Pleine gamme, 8 cm dia., type à cône

**Impédance nominale :**

8 ohms

**Dimensions (L/H/P) :**

Env. 148 mm × 240 mm × 127 mm

**Poids :**

Env. 1,2 kg net par haut-parleur

**Quantité :**

2 unités

---

## Généralités

**Alimentation :**

Modèle coréen : 220 V – 240 V CA, 50/60 Hz  
Autres modèles : 120 V – 240 V CA, 50/60 Hz

**Consommation électrique :**

24 watts

**Dimensions (L/H/P) (y compris les parties saillantes) :**

Env. 170 mm × 133 mm × 222 mm

**Poids :**

Env. 1,3 kg

**Accessoires fournis :**

Télécommande (RM-AMU212) (1), cordon d'antenne FM (1), patins pour haut-parleurs (8), adaptateur de connecteur secteur (1) (modèles destinés à l'Amérique latine seulement, sauf les modèles pour l'Argentine et le Mexique), mode d'emploi (ce manuel) (1)

**Conditions de stockage :**

Les produits doivent être stockés dans le carton d'emballage dans un lieu obscur, sec, propre et bien ventilé, loin de lieux de stockage d'acides et d'alcalins.

Température de stockage : -10 °C à +45 °C

Humidité de stockage : 30 % à 70 %

Température de fonctionnement : 5 °C à 35 °C

Humidité de fonctionnement : 30 % à 70 %

La conception et les spécifications peuvent être modifiées sans préavis.

**Consommation de courant en veille :**

Lorsque le mode de veille BLUETOOTH est désactivé : 0,3 W

Lorsque le mode de veille BLUETOOTH est activé : 2,5 W

## Marques déposées, etc.

- Windows Media est une marque commerciale ou déposée de Microsoft Corporation aux Etats-Unis et/ou dans d'autres pays.
- Ce produit est protégé par certains droits de propriété intellectuelle de Microsoft Corporation. L'utilisation ou la distribution de cette technologie en dehors de ce produit est interdite sans licence de Microsoft ou d'une filiale de Microsoft autorisée.
- Licence de la technologie de codage audio MPEG Layer-3 et des brevets obtenue de Fraunhofer IIS et Thomson.
- « WALKMAN » et le logo « WALKMAN » sont des marques déposées de Sony Corporation.
- La marque et les logos BLUETOOTH® sont des marques déposées de Bluetooth SIG, Inc. Toute utilisation de ces marques par Sony Corporation est soumise à une licence.
- La marque N est une marque commerciale, déposée ou non, de NFC Forum, Inc., aux États-Unis et dans d'autres pays.
- Android™ est une marque de commerce de Google Inc.
- Les noms de système et les noms de produit indiqués dans ce manuel sont généralement les marques commerciales ou déposées du fabricant. Les marques ™ et ® sont omises dans ce manuel.





## ADVERTENCIA

Para reducir el riesgo de incendio, no cubra la abertura de ventilación del aparato con periódicos, manteles, cortinas, etc.

No exponga el aparato a fuentes de llamas al descubierto (por ejemplo, velas encendidas).

Para reducir el riesgo de incendio o descarga eléctrica, no exponga el aparato a un goteo o salpicadura de líquidos, y no ponga objetos que contengan líquido, tales como jarrones, encima del aparato.

Como para desconectar la unidad de la red eléctrica se utiliza la clavija principal, conecte la unidad a una toma de corriente de ca fácilmente accesible. Si nota alguna anomalía en la unidad, desconecte la clavija principal de la toma de corriente de ca inmediatamente.

No instale la unidad en un lugar de espacio reducido, tal como en una estantería para libros o vitrina empotrada.

No exponga las pilas ni dispositivos con pilas instaladas a calor excesivo tal como el del sol, fuego o similar.

La unidad no estará desconectada de la red eléctrica mientras se halle conectada a la toma de corriente de ca, aunque la propia unidad haya sido apagada.

### PRECAUCIÓN

La utilización de instrumentos ópticos con este producto incrementará los riesgos para los ojos.

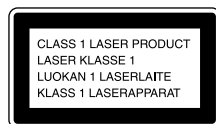

Esta unidad está clasificada como producto láser de clase 1. Esta etiqueta se encuentra en la parte exterior trasera.

### Aviso para clientes: la información siguiente es aplicable solamente para equipos vendidos en países en los que se aplican las directivas de la UE.

Este producto ha sido fabricado por, o en nombre de Sony Corporation, 1-7-1 Konan Minato-ku Tokyo, 108-0075 Japón. Las consultas relacionadas con la conformidad del producto basadas en la legislación de la Unión Europea deben dirigirse al representante autorizado, Sony Belgium, bijkantoor van Sony Europe Limited, Da Vincilaan 7-D1, 1935 Zaventem, Bélgica. Para cualquier asunto relacionado con el servicio o la garantía, por favor diríjase a la dirección indicada en los documentos de servicio o garantía adjuntados con el producto.

Por medio de la presente Sony Corp. declara que el equipo cumple con los requisitos esenciales y cualesquiera otras disposiciones aplicables o exigibles de la Directiva 1999/5/CE.

Para mayor información, por favor consulte el siguiente URL:

<http://www.compliance.sony.de/>



La validez de la marca CE está limitada a aquellos países en los que la legislación la impone, principalmente los países de EEE (Espacio económico europeo).

### Tratamiento de las baterías y equipos eléctricos y electrónicos al final de su vida útil (aplicable en la Unión Europea y en países europeos con sistemas de tratamiento selectivo de residuos)



Este símbolo en el producto, en la batería o en el embalaje indica que el producto y la batería no pueden ser tratados como un residuo doméstico normal. En algunas baterías este símbolo puede utilizarse en

combinación con un símbolo químico. El símbolo químico del mercurio (Hg) o del plomo (Pb) se añadirá si la batería contiene más del 0,0005% de mercurio o del 0,004% de plomo. Al asegurarse de que estos productos y baterías se desechan correctamente, usted ayuda a prevenir las consecuencias potencialmente negativas para el medio ambiente y la salud humana que podrían derivarse de la incorrecta manipulación. El reciclaje de materiales ayuda a conservar los recursos naturales.

En el caso de productos que por razones de seguridad, rendimiento o mantenimiento de datos sea necesaria una conexión permanente con la batería incorporada, esta batería solo deberá ser reemplazada por personal técnico cualificado para ello. Para asegurarse de que la batería será tratada correctamente, entregue estos productos al final de su vida útil en un punto de recogida para el reciclado de aparatos eléctricos y electrónicos. Para las demás baterías, consulte la sección donde se indica cómo extraer la batería del producto de forma segura. Deposite la batería en el correspondiente punto de recogida para el reciclado de baterías. Para recibir información detallada sobre el reciclaje de este producto o de la batería, póngase en contacto con el ayuntamiento, el punto de recogida más cercano o el establecimiento donde ha adquirido el producto o la batería.

Este sistema ha sido diseñado para ser utilizado para los propósitos siguientes:

- Reproducir fuentes de música de discos o dispositivos USB
- Escuchar emisoras de radio
- Reproducir fuentes de música de dispositivos BLUETOOTH

## Antes de utilizar este sistema

Los defectos de funcionamiento que ocurran durante la utilización normal del sistema serán reparados por Sony de acuerdo con las condiciones definidas en la garantía limitada para este sistema. Sin embargo, Sony no se hará responsable de ninguna consecuencia que surja de la imposibilidad de reproducir causada por un sistema dañado o que esté funcionando mal.

ES

### **Discos de música codificados mediante tecnologías de protección de los derechos de autor**

Este producto se ha diseñado para reproducir discos que cumplen con el estándar Compact Disc (CD). Recientemente, algunas compañías discográficas comercializan discos de música codificados mediante tecnologías de protección de derechos de autor.

Tenga en cuenta que, entre estos discos, algunos no cumplen con el estándar CD, por lo que no podrán reproducirse mediante este producto.

### **Nota sobre discos DualDisc**

Un DualDisc es un disco de dos caras que combina material grabado en DVD en una cara con material de audio digital en la otra cara. Sin embargo, como el lado del material de audio no cumple con la norma Compact Disc (CD), no es seguro que la reproducción pueda hacerse en este producto.

---

# Índice

Antes de utilizar este sistema .....	3
--------------------------------------	---

---

## Preparativos

Localización y función de los controles .....	6
Preparación del mando a distancia .....	10
Colocación de las almohadillas de altavoz .....	10
Ajuste del reloj .....	10

---

## Escucha de un CD

Reproducción de un disco CD-DA/MP3/WMA .....	12
Para cambiar el modo de reproducción .....	12
Creación de su propio programa (Reproducción de programa) .....	14

---

## Escucha de la radio

Sintonización de una emisora de radio .....	15
Presintonización de emisoras de radio .....	15
Selección de una emisora de radio presintonizada .....	16

---

## Escucha de un archivo de un dispositivo USB

Reproducción de un archivo de un dispositivo USB .....	17
Para cambiar el modo de reproducción .....	17

---

## Escucha de música con componentes de audio opcionales

Utilización de componentes de audio opcionales .....	19
--	----

---

# Escucha de música a través de una conexión BLUETOOTH

Emparejamiento del sistema con un dispositivo BLUETOOTH y escucha de música .....	20
Emparejamiento con un dispositivo que no tiene función NFC.....	21
Emparejamiento con un dispositivo que tiene función NFC.....	22
Borrado de información de emparejamiento .....	23
Emparejamiento de dispositivos adicionales.....	24

---

## Información adicional

Ajuste de la función de en espera automática .....	25
Ajuste del modo de en espera de BLUETOOTH .....	25
Activación o desactivación de la señal BLUETOOTH inalámbrica .....	26
Ajuste del sonido .....	26
Utilización de los temporizadores .....	26
Ajuste del temporizador de dormir .....	26
Ajuste del temporizador de reproducción .....	27
Cambio de la visualización .....	28

---

## Solución de problemas

Solución de problemas.....	29
Mensajes.....	33

---

## Precauciones/Especificaciones

Precauciones.....	35
Sitios web para dispositivos compatibles .....	37
Tecnología BLUETOOTH inalámbrica.....	37
Especificaciones .....	39

# Localización y función de los controles

## Nota

Este manual explica principalmente las operaciones realizadas utilizando el mando a distancia, pero las mismas operaciones se pueden realizar también utilizando los botones de la unidad que tengan nombres iguales o similares.

## Unidad (parte frontal/superior)

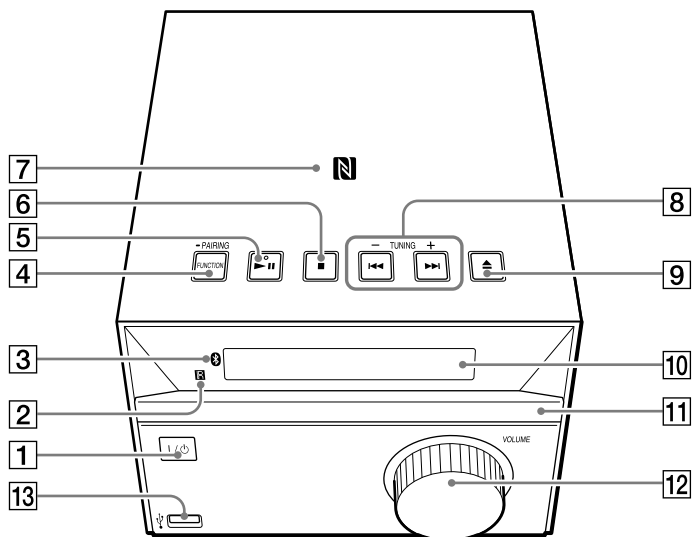

## Mando a distancia

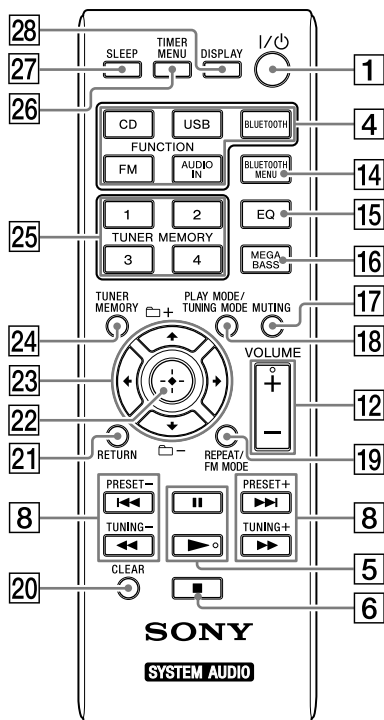

- 1** Botón I/⏻ (encendido/en espera)  
Se utiliza para encender el sistema, o ponerlo en modo de en espera.
- 2** Sensor de mando a distancia
- 3** Indicador (BLUETOOTH)  
Se ilumina o parpadea para mostrar el estado de la conexión BLUETOOTH.
- 4** Unidad: Botón **FUNCTION/PAIRING**
  - Se utiliza para seleccionar la fuente. Cada pulsación cambia a la siguiente fuente en la secuencia siguiente: CD → USB → BT AUDIO → FM → AUDIO IN
  - Manténgalo pulsado para entrar en el modo de emparejamiento de BLUETOOTH.

### Mando a distancia: Botones **FUNCTION** (CD, USB, BLUETOOTH, FM, AUDIO IN)

Se utilizan para seleccionar la fuente.

- 5** Unidad: Botón **▶||** (reproducir/pausa)\*

### Mando a distancia: Botón **▶** (reproducir)\* / **||** (pausa)

Se utiliza para iniciar la reproducción o hacer una pausa.

- 6** Botón **■** (detener)  
Se utiliza para detener una reproducción.
- 7** Marca **N**  
Ponga un smartphone/tableta equipado con la función NFC cerca de esta marca para realizar el registro y la conexión o desconexión de BLUETOOTH con la acción de un toque (página 22).
- 8** Botones **◀◀/▶▶** (anterior/siguiente)  
Se utilizan para seleccionar una pista o archivo.

### Botones **TUNING +/–**

Se utiliza para sintonizar una emisora de radio deseada.

### Mando a distancia: Botones **◀◀/▶▶** (rebobinado rápido/avance rápido)

Se utilizan para avance rápido/rebobinado rápido de una pista o archivo.

### Mando a distancia: Botones **PRESET +/–**

Se utilizan para invocar las emisoras presintonizadas.

- 9** Botón **▲** (abrir/cerrar)  
Se utiliza para abrir y cerrar la bandeja de discos **11**.
- 10** Visualizador
- 11** Bandeja de discos  
Se utiliza para cargar un disco (página 12).
- 12** Unidad: Control **VOLUME**  
**Mando a distancia: Botón **VOLUME +\*/–****  
Se utiliza para ajustar el volumen.

**13 Puerto  $\Psi$  (USB)**

Se utiliza para conectar un dispositivo USB (página 17).

**14 Botón BLUETOOTH MENU**

Se utiliza para abrir o cerrar el menú BLUETOOTH (páginas 22, 24, 25).

**15 Botón EQ**

Se utiliza para seleccionar un efecto sonoro (página 26).

**16 Botón MEGA BASS**

Se utiliza para potenciar el sonido de graves (página 26).

**17 Botón MUTING**

Se utiliza para silenciar y escuchar el sonido.

**18 Botón PLAY MODE/TUNING MODE**

- Se utiliza para seleccionar el modo de reproducción (página 13).
- Se utiliza para seleccionar el modo de sintonización (página 15).

**19 Botón REPEAT/FM MODE**

- Se utiliza para seleccionar el modo de reproducción repetida (página 13).
- Se utiliza para seleccionar recepción FM estéreo o monoaural (página 15).

**20 Botón CLEAR**

Se utiliza para borrar una pista o archivo programado (página 14).

**21 Botón RETURN**

Se utiliza para volver al estado anterior.

**22 Botón  $\oplus$  (introducir)**

Se utiliza para confirmar un elemento.

**23 Botones  $\leftarrow/\uparrow/\downarrow/\rightarrow$**

Se utilizan para seleccionar un elemento.

**Botones  +/-**

Se utilizan para seleccionar una carpeta (álbum) o un disco MP3/WMA o dispositivo USB.

**24 Botón TUNER MEMORY**

Se utiliza para presintonizar emisoras de radio (página 15).

**25 Botones numéricos TUNER MEMORY (1 a 4)**

Se utilizan para sintonizar 4 emisoras de FM registradas.

**26 Botón TIMER MENU**

Se utiliza para ajustar el reloj o el temporizador de reproducción (páginas 10, 27).

**27 Botón SLEEP**

Se utiliza para ajustar el temporizador de dormir (página 26).

**28 Botón DISPLAY**

Se utiliza para cambiar la información visualizada en el visualizador **10** (página 28).

En el lugar de un carácter no reconocible se visualiza un guion subrayado " \_".

Si pulsa este botón cuando está desconectada la alimentación, se visualiza la hora del reloj.

\* El botón **▶||** en la unidad y los botones **▶** y **VOLUME +** en el mando a distancia tienen un punto táctil. Utilice el punto táctil como referencia cuando opere el sistema.



## Unidad (parte trasera)

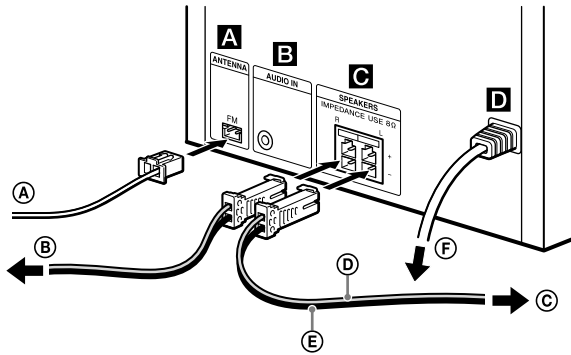

- Ⓐ Antena de FM de cable
- Ⓑ Al altavoz derecho
- Ⓒ Al altavoz izquierdo
- Ⓓ Cable de altavoz (Rojo/⊕)
- Ⓔ Cable de altavoz (Negro/⊖)
- Ⓕ A una toma de corriente de la pared

### A Antena de FM

Conecte la antena de FM.

- Instale el sistema en un lugar/orientación con buena recepción.

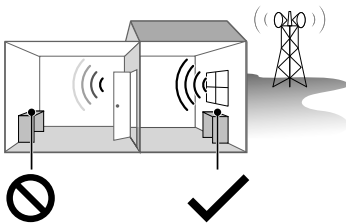

Áreas con mala recepción:  
Lejos de ventanas, etc.

Áreas con buena recepción:  
Cerca de ventanas, etc.

- Evite los siguientes tipos de lugares.

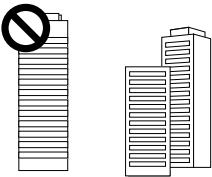

Entre edificios



Cerca de teléfonos móviles, aparatos eléctricos

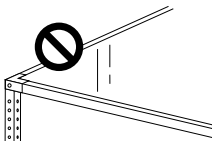

Encima de escritorios o mesas de metal

- Sujete el extremo de la antena de FM con una chincheta o cinta adhesiva, etc.

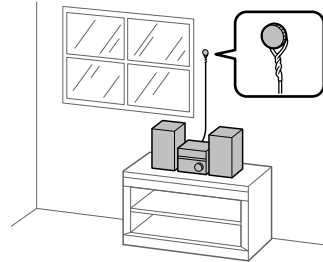

- Mantenga la antena alejada de los cables de altavoz, el cable de alimentación de ca y el cable USB para evitar captación de ruido.
- Antes de desenchufar la antena de FM, asegúrese de que el sistema está apagado para conservar sus propios ajustes de FM.

### B Toma de entrada de audio

Conecte un equipo externo opcional con un cable de conexión de audio (no suministrado).

### C Altavoces

Conecte los altavoces.

Ambos altavoces izquierdo y derecho son iguales. Puede conectar ambos altavoces a cualquiera de las tomas de altavoz independientemente de las indicaciones L y R encima de las tomas.

### D Alimentación

Conecte el cable de alimentación a la toma de corriente de la pared.

# Preparación del mando a distancia

Inserte una pila R6 (tamaño AA) (no suministrada), haciendo coincidir las polaridades como se muestra abajo.

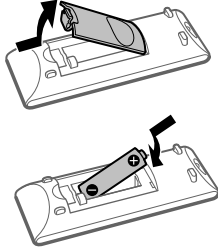

## Notas sobre la utilización del mando a distancia

- Con una utilización normal, la pila durará unos seis meses.
- Si no va a utilizar el mando a distancia durante un período de tiempo largo, retire la pila para evitar daños por fuga del líquido de la pila y corrosión.

# Colocación de las almohadillas de altavoz

Coloque las almohadillas de altavoz suministradas en cada esquina de la parte inferior de los altavoces para evitar que se deslicen.

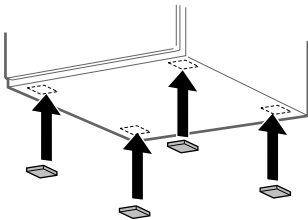

# Ajuste del reloj

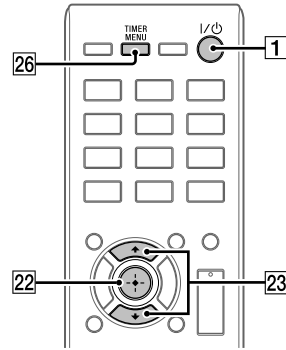

**1** Pulse I/ON **1** para encender el sistema.

**2** Pulse TIMER MENU **26** para entrar en el modo de ajuste del reloj.

El indicador de hora parpadea en el visualizador **10**.



Si aparece "SELECT" o "PLAY SET", pulse  $\uparrow/\downarrow$  **23** para seleccionar "CLOCK", y después pulse **+** **22**.

**3** Pulse  $\uparrow/\downarrow$  **23** para ajustar la hora, después pulse **+** **22**.

El indicador de minutos parpadea en el visualizador **10**.

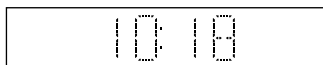

- 
- 4 Pulse  $\uparrow/\downarrow$   $\boxed{23}$  para ajustar los minutos, después pulse  $\oplus$   $\boxed{22}$ .

**Nota**

- Los ajustes del reloj se restaurarán cuando desconecte el cable de alimentación o si ocurre un corte del suministro eléctrico.

**Para visualizar el reloj cuando el sistema está apagado**

Pulse DISPLAY  $\boxed{28}$ . El reloj se visualiza durante unos 8 segundos.

# Reproducción de un disco CD-DA/MP3/WMA

1 Pulse CD [4].

2 Pulse ▲ [9] en la unidad para abrir la bandeja de discos [11] y ponga un disco en ella.

Cargue un CD con la cara de la etiqueta (cara impresa) orientada hacia arriba.

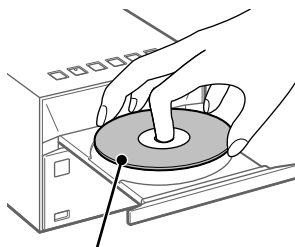

Cara de la etiqueta (cara impresa)

3 Pulse ▲ [9] en la unidad para cerrar la bandeja de discos [11].

4 Pulse ► [5].

Comienza la reproducción.

## Otras operaciones

Para	Pulse
Hacer una pausa en la reproducción	⏏ [5]. Para reanudar la reproducción, pulse ► [5].
Parar la reproducción	■ [6]. Para reanudar la reproducción, pulse ► [5]*. Para cancelar la reproducción con reanudación, pulse ■ [6] otra vez.
Seleccionar una carpeta de un disco MP3/WMA	📁 + / 📁 - [23] repetidamente.
Seleccionar una pista o un archivo	◀◀ / ▶▶ [8].
Encontrar un punto en una pista o un archivo	Mantenga pulsado ◀◀ / ▶▶ [8] durante la reproducción, y suelte el botón en el punto deseado.

\* Cuando reproduzca un archivo MP3/WMA de VBR (tasa de bits variable), es posible que el sistema reanude la reproducción desde un punto diferente.

## Para expulsar el CD

Pulse ▲ [9] en la unidad.

### Nota

- No cargue un disco con forma no estándar (p.ej., corazón, cuadrado, estrella). Si lo hace podrá ocasionar un daño irreparable al sistema.
- No utilice un disco con cinta adhesiva o pegatinas en él porque podrá ocasionar un mal funcionamiento.
- Cuando retire un disco, no toque su superficie.

## Para cambiar el modo de reproducción

El modo de reproducción le permite reproducir la misma música repetidamente o en reproducción aleatoria.

1 Pulse ■ [6] para detener la reproducción.

2 Pulse PLAY MODE **[18]** repetidamente para seleccionar un modo de reproducción.

Puede seleccionar los siguientes modos de reproducción.

Modo de reproducción	Efecto
<b>FLDR*</b> (Carpeta)	Reproduce todos los archivos de la carpeta seleccionada.
<b>SHUF</b> (Aleatoria)	Reproduce todas las pistas o archivos en orden aleatorio.
<b>FLDRSHUF*</b> (Aleatoria de carpeta)	Reproduce todos los archivos de la carpeta seleccionada en orden aleatorio.
<b>PROGRAM</b> (Programa)	Reproduce las pistas o archivos programados. Para más detalles, consulte "Creación de su propio programa (Reproducción de programa)" (página 14).
<b>OFF</b> (Reproducción normal)	Reproduce todas las pistas o archivos en orden secuencial.

\* Este modo de reproducción es aplicable solamente para reproducir un dispositivo USB o disco MP3/WMA.

### Cuando aparece "PLS STOP"

No se puede cambiar el modo de reproducción durante la reproducción. Detenga la reproducción, después cambie el modo de reproducción.

### Para utilizar el modo de reproducción repetida

Para cambiar el modo de reproducción repetida, pulse REPEAT **[19]** repetidamente. Los modos de reproducción repetida se pueden seleccionar tanto mientras la reproducción está parada como durante la reproducción. Puede seleccionar los modos de reproducción siguientes.

Modo de reproducción	Efecto
<b>REP ONE</b> (Repetir una)	Reproduce una pista o archivo seleccionado repetidamente.
<b>REP FLDR*</b> (Repetir carpeta)	Reproduce todos los archivos de la carpeta seleccionada repetidamente.
<b>REP ALL</b> (Repetir todo)	Reproduce todas las pistas o archivos repetidamente.
<b>REP OFF</b> (Repetir desactivado)	Desactiva la reproducción repetida.

\* Este modo de reproducción es aplicable solamente para reproducir un dispositivo USB o disco MP3/WMA.

#### Nota

- Una vez que se desenchufa el cable de alimentación, el modo de reproducción se desactiva automáticamente.

### Nota sobre la reproducción de discos MP3/WMA

- No guarde carpetas o archivos no necesarios en un disco que tenga archivos MP3/WMA.
- Las carpetas que no tienen archivos MP3/WMA no son reconocidas en el sistema.
- El sistema puede reproducir solamente archivos MP3/WMA que tienen la extensión de archivo ".mp3" o ".wma". Aun cuando el nombre de archivo tenga la extensión de archivo ".mp3" o ".wma", si este no es un archivo de audio MP3/WMA, la reproducción de este archivo generará un ruido alto que podrá ocasionar daños al sistema.
- El número máximo de carpetas y archivos que el sistema puede reconocer es:
  - 256\* carpetas (incluida la carpeta raíz)
  - 999 archivos
  - 999 archivos en una sola carpeta
  - 8 niveles de carpetas (en la estructura de árbol de los archivos)
- \* Esto incluye carpetas que no tienen MP3/WMA u otros archivos. El número de carpetas que el sistema puede reconocer podrá ser menor que el número actual de carpetas, dependiendo de la estructura de carpetas.

- No se puede garantizar la compatibilidad con todos los software de codificación/grabación, unidades de CD-R/RW y soportes de grabación MP3/WMA. Los discos MP3/WMA incompatibles podrán producir ruido o audio interrumpido, o es posible que no se reproduzcan en absoluto.

### Notas sobre la reproducción de discos multisesión

El sistema puede reproducir sesiones continuas de un disco cuando éstas están grabadas en el mismo formato de sesión que la primera sesión. Cuando se encuentre una sesión grabada en un formato de sesión diferente, esa sesión y las que le siguen no se podrán reproducir. Tenga en cuenta que aunque las sesiones estén grabadas en el mismo formato, es posible que algunas sesiones no se puedan reproducir.

## Creación de su propio programa (Reproducción de programa)

Reproduce la pista o archivo programado.

- 1 Pulse **■** [6] para detener la reproducción.
- 2 Pulse **PLAY MODE** [18] repetidamente para seleccionar "PROGRAM".
- 3 Cuando reproduzca un disco MP3/WMA, pulse **⏏** +/- [23] para seleccionar la carpeta que contiene las pistas o archivos que quiere programar.
- 4 Pulse **⏪** / **⏩** [8] para seleccionar una pista o archivo deseado, después pulse **+** [22].

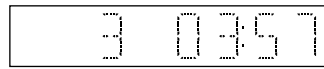

Número de pista o archivo seleccionado

Tiempo de reproducción total de la pista seleccionada (disco CD-DA solamente)

Para archivo MP3/WMA, el nombre o título del archivo seleccionado aparece en el visualizador [10] primero, y el tiempo de reproducción total no se visualiza.

- 5 Repita el paso 4 (para pistas de CD-DA) o los pasos 3 al 4 (para archivos MP3/WMA) para programar.

Puede programar hasta un total de 64 pistas o archivos.

- 6 Pulse **▶** [5].

Su programa de pistas o archivos comienza a reproducirse.

### Para cancelar la reproducción de programa

Pulse **PLAY MODE** [18] repetidamente para seleccionar "OFF".

### Para borrar una pista o archivo programado

Pulse **CLEAR** [20] mientras la reproducción está parada. Cada vez que pulse el botón, se borrará la última pista o archivo programado. Cuando se han borrado todas las pistas o archivos programados, aparece "NO STEP".

#### Observación

- Para reproducir el mismo programa otra vez, pulse **▶** [5].

#### Nota

- Se pueden programar hasta 64 pistas o archivos. Si intenta programar más de 64 pistas o archivos, se visualizará "FULL".
- Si realiza cualquiera de las operaciones siguientes después de programar, se borrarán todas las pistas y archivos programados.
  - Cambiar la función.
  - Apagar el sistema.
  - Desconectar el cable de alimentación.
  - Abrir la bandeja de discos.

# Sintonización de una emisora de radio

- 1 Pulse FM [4].
- 2 Realice la sintonización.

## Para exploración automática

Pulse TUNING MODE [18] repetidamente hasta que aparezca "AUTO", y después pulse TUNING +/- [8]. La búsqueda cesará automáticamente cuando sea sintonizada una emisora.

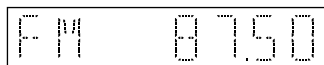

Si la exploración en busca de una emisora de FM no se detiene, pulse ■ [6] para detener la exploración, después realice la sintonización manual.

## Para sintonización manual

Pulse TUNING MODE [18] repetidamente hasta que aparezca "MANUAL", y después pulse TUNING +/- [8] repetidamente para sintonizar la emisora deseada. Cada vez que pulse TUNING +/- [8], la frecuencia cambiará paso a paso. Si mantiene pulsado TUNING +/- [8], la frecuencia cambiará continuamente hasta que suelte el botón.

### Observación

- Cuando sintonice una emisora que ofrezca servicios RDS, aparecerá el nombre del servicio o el nombre de la emisora en el visualizador (Modelo para Europa solamente).
- Si la recepción de una emisión de FM estéreo tiene ruido, pulse FM MODE [19] repetidamente para seleccionar "MONO" para seleccionar la recepción monoaural. Esto reduce el ruido.

# Presintonización de emisoras de radio

Puede presintonizar sus emisoras de radio deseadas.

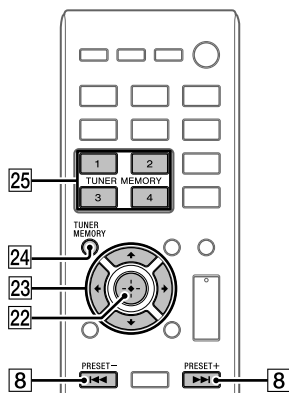

- 1 Sintonice la emisora deseada.
- 2 Pulse TUNER MEMORY [24].

- 3 Pulse PRESET +/- [8] repetidamente para seleccionar un número de presintonía, después pulse ⊕ [22].

También puede seleccionar un número de presintonía pulsando TUNER MEMORY número (1 al 4) [25] o ◀/▶/↔/↔ [23].

Número de presintonía



"COMPLETE" aparece en el visualizador [10] y la emisora de radio se registra con el número de presintonía. Repita los pasos de arriba para registrar más emisoras de radio.

### Observación

- Puede presintonizar hasta 20 emisoras de FM.
- Si selecciona un número de presintonía ya registrado en el paso 3, la emisora de radio presintonizada será reemplazada con la emisora de radio sintonizada actualmente.

## Selección de una emisora de radio presintonizada

### Para seleccionar emisoras de radio registradas en un número de presintonía del 1 al 4

- 1 Pulse FM [4].
- 2 Pulse TUNER MEMORY número (1 a 4) [25].

### Para seleccionar emisoras de radio registradas en un número de presintonía 5 o superior

- 1 Pulse FM [4].
- 2 Pulse TUNING MODE [18] repetidamente para seleccionar "PRESET".
- 3 Pulse PRESET +/- [8] o ◀/▶/↶/↷ [23] repetidamente para seleccionar el número de presintonía deseado.

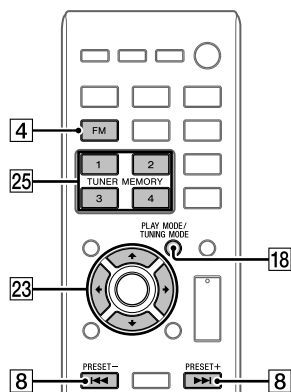



Escucha de un archivo de un dispositivo USB

# Reproducción de un archivo de un dispositivo USB

Puede reproducir archivos de audio almacenados en un dispositivo USB como el WALKMAN® o reproductor de medios digitales, en este sistema conectando un dispositivo USB al sistema.

Para más detalles sobre dispositivos USB compatibles, consulte "Sitios web para dispositivos compatibles" (página 37).

1 Pulse USB [4].

2 Conecte el dispositivo USB al puerto  $\Psi$  (USB) [13] de la parte frontal de la unidad.

Conecte el dispositivo USB directamente, o a través del cable USB suministrado con el dispositivo USB, al puerto  $\Psi$  (USB) [13]. Espere hasta que desaparezca "SEARCH".

3 Pulse ► [5].

Comienza la reproducción.

## Otras operaciones

Para	Pulse
Hacer una pausa en la reproducción	[5]. Para reanudar la reproducción, pulse ► [5].
Parar la reproducción	■ [6]. Para reanudar la reproducción, pulse ► [5]*. Para cancelar la reproducción con reanudación, pulse ■ [6] otra vez.
Seleccionar una carpeta	📁 +/📁 - [23] repetidamente.

Para	Pulse
Seleccionar un archivo	◀◀/▶▶ [8].
Encontrar un punto en una pista o un archivo	Mantenga pulsado ◀◀/▶▶ [8] durante la reproducción, y suelte el botón en el punto deseado.

\* Cuando reproduzca un archivo MP3/WMA de VBR (tasa de bits variable), es posible que el sistema reanude la reproducción desde un punto diferente.

### Nota sobre cómo retirar un dispositivo USB

Asegúrese de apagar el sistema antes de retirar el dispositivo USB. Si retira el dispositivo USB mientras el sistema está encendido podrán estropearse los datos del dispositivo USB.

### Para utilizar el sistema como cargador de batería

Los dispositivos USB que tienen batería recargable se pueden cargar con este sistema. La carga de la batería comienza cuando se conecta el dispositivo USB al puerto  $\Psi$  (USB) [13] de la unidad. Si el dispositivo no se puede cargar, intente desconectándolo y después reconectándolo. Para más información sobre cómo comprobar el estado de la carga, consulte el manual de instrucciones del dispositivo USB.

### Notas sobre la carga del dispositivo USB con este sistema

- El sistema no se puede utilizar como cargador de batería cuando está apagado.
- Es posible que la carga de la batería no se pueda realizar dependiendo de las especificaciones del dispositivo USB.

## Para cambiar el modo de reproducción

Puede cambiar el modo de reproducción cuando está seleccionada la función USB. Para más detalles, consulte "Para cambiar el modo de reproducción" (página 12).

## Nota

- Es posible que el orden de reproducción para el sistema difiera del orden de reproducción del reproductor de música digital conectado.
- Cuando sea necesario conectar con cable USB, conecte el cable USB suministrado con el dispositivo USB que va a conectar. Para más detalles sobre la conexión, consulte el manual de instrucciones suministrado con el dispositivo USB que se va a conectar.
- Es posible que lleve tiempo antes de que aparezca "SEARCH" después de conectar, dependiendo del tipo de dispositivo USB conectado.
- No conecte el dispositivo USB a través de un concentrador de USB.
- Cuando se conecta el dispositivo USB, el sistema lee todos los archivos del dispositivo USB. Si hay muchas carpetas o archivos en el dispositivo USB, es posible que lleve largo tiempo finalizar la lectura del dispositivo USB.
- Con algunos dispositivos conectados, después de haber realizado una operación, es posible que se produzca un retardo antes de que sea realizada por el sistema.
- No se puede garantizar la compatibilidad con todos los software de codificación/grabación. Si los archivos de audio del dispositivo USB fueron codificados originalmente con software no compatible, esos archivos podrán producir ruido o no funcionar bien.
- El número máximo de carpetas y archivos que el sistema puede reconocer es:
  - 256\* carpetas (incluida la carpeta raíz)
  - 999 archivos
  - 999 archivos en una sola carpeta
  - 8 niveles de carpetas (en la estructura de árbol de los archivos)
- \* Esto incluye carpetas que no tienen archivos de audio reproducibles y carpetas vacías. El número de carpetas que el sistema puede reconocer podrá ser menor que el número actual de carpetas, dependiendo de la estructura de carpetas.
- El sistema no admite necesariamente todas las funciones provistas en un dispositivo USB conectado.
- Las carpetas que no tengan archivos de audio no serán reconocidas.
- Los formatos de audio que puede escuchar con este sistema son los siguientes:
  - MP3: extensión de archivo ".mp3"
  - WMA\*\*: extensión de archivo ".wma"Tenga en cuenta que incluso cuando el nombre de archivo tenga la extensión de archivo correcta, si el archivo real difiere, el sistema podrá producir ruido o funcionar mal.

\*\* Los archivos con protección de derechos de autor DRM (Digital Rights Management) (Gestión de derechos digitales) o los archivos descargados de una tienda de música de Internet no se pueden reproducir en este sistema. Si intenta reproducir uno de estos archivos, el sistema reproducirá el siguiente archivo de audio no protegido.

# Utilización de componentes de audio opcionales

Puede escuchar el sonido de un componente de audio opcional conectado al sistema.

## Nota

- Asegúrese de bajar el volumen del sistema pulsando VOLUME - [12] antes de comenzar la reproducción para evitar una súbita salida de sonido alto por los altavoces.

- 1 Pulse AUDIO IN [4].
- 2 Conecte un componente de audio opcional a la toma AUDIO IN **B** de la unidad utilizando un cable de audio analógico (no suministrado).
- 3 Inicie la reproducción del componente conectado.  
Ajuste el volumen en el componente conectado durante la reproducción.
- 4 Pulse VOLUME +/- [12] para ajustar el volumen.

## Nota

- Es posible que el sistema entre en el modo de en espera automáticamente si el nivel de volumen del componente conectado es muy bajo. Para ver detalles, consulte "Ajuste de la función de en espera automática" (página 25).

## Emparejamiento del sistema con un dispositivo BLUETOOTH y escucha de música

Puede disfrutar de reproducción inalámbrica de canciones almacenadas en un dispositivo BLUETOOTH. Con dispositivos que tienen función NFC (smartphone, tabletas, etc.), la conexión BLUETOOTH se puede establecer fácilmente simplemente tocando el sistema con su dispositivo.

### ¡Comience con el emparejamiento!

Cuando se conectan dispositivos BLUETOOTH, los dos dispositivos deben registrarse mutuamente de antemano. Esto se denomina "emparejamiento". El emparejamiento debe ser realizado cuando usted conecta dos dispositivos por primera vez. Una vez que un dispositivo ha sido registrado mediante el emparejamiento, este no necesita ser emparejado otra vez cuando se conecta a ese mismo dispositivo.

Hay dos métodos de emparejamiento: emparejamiento utilizando la función NFC, y emparejamiento activando manualmente la función BLUETOOTH. Elija el método de emparejamiento que sirva para su dispositivo.

### ■ Emparejamiento con un dispositivo que no tiene función NFC (página 21)

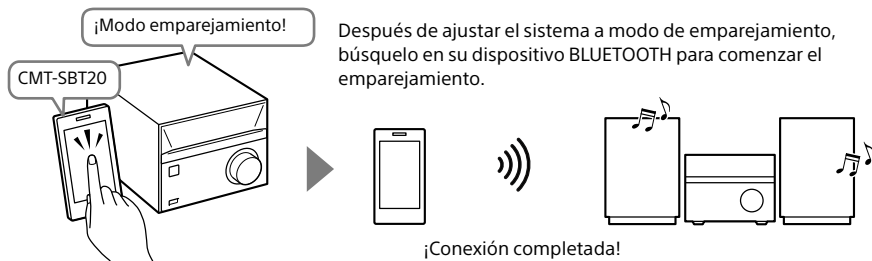

### ■ Emparejamiento con un dispositivo que tiene función NFC (página 22)



## Emparejamiento con un dispositivo que no tiene función NFC

Mantenga el dispositivo BLUETOOTH y el sistema dentro de 1 metro el uno del otro para realizar esta operación.

### 1 Pulse BLUETOOTH [4].

Si no hay información de emparejamiento en el sistema, como cuando se utiliza un dispositivo BLUETOOTH por primera vez después de adquirir el sistema, el sistema cambiará automáticamente a modo de emparejamiento.

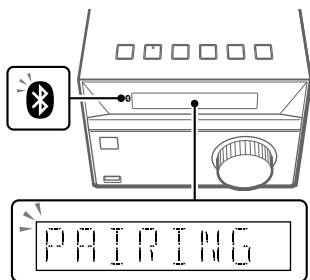

"PAIRING" parpadea en el visualizador [10] y el indicador Bluetooth (3) parpadea rápidamente.

### 2 Active la función BLUETOOTH del dispositivo BLUETOOTH.

Para más detalles, consulte el manual de instrucciones suministrado con el dispositivo BLUETOOTH. Es posible que aparezca una lista de los dispositivos encontrados en el visualizador del dispositivo BLUETOOTH.

### 3 Seleccione [CMT-SBT20] (este sistema).

Si se le pide que introduzca una clave de acceso, introduzca "0000". Si el sistema no aparece en la lista de dispositivos, vuelva a comenzar desde el paso 1 otra vez.

Cuando el emparejamiento esté completado, aparecerá "BT AUDIO" en el visualizador [10] y el indicador Bluetooth (3) dejará de parpadear.



### 4 Pulse ▶ [5].

Comienza la reproducción. Utilizando los botones del sistema o del mando a distancia, usted puede controlar la reproducción/pausa (▶/|| [5]) y anterior/siguiente (◀◀/▶▶ [8]). La parada de la reproducción y otras operaciones se pueden controlar utilizando el dispositivo BLUETOOTH.

### 5 Pulse VOLUME +/- [12] para ajustar el volumen.

## Escucha de música de un dispositivo emparejado

Pulse BLUETOOTH [4].

El último dispositivo conectado se conectará automáticamente. Si la conexión no se puede establecer, asegúrese de que la función BLUETOOTH del dispositivo BLUETOOTH está activada, y después seleccione el sistema ("CMT-SBT20") para comenzar el proceso de conexión.

## Para cancelar el emparejamiento

Pulse BLUETOOTH MENU [14], BLUETOOTH [4] o cambie la fuente.

## Terminación de una conexión BLUETOOTH

- 1 Pulse BLUETOOTH MENU [14].
- 2 Pulse  $\uparrow/\downarrow$  [23] para seleccionar "DISCONNECT", después pulse  $\oplus$  [22].

### Nota

- Si la reproducción no comienza después de pulsar  $\blacktriangleright$  [5] en el paso 4 de "Emparejamiento con un dispositivo que no tiene función NFC" (página 21), pulse  $\blacktriangleright$  [5] otra vez o comience la reproducción en el dispositivo BLUETOOTH.
- Las operaciones podrán variar dependiendo de su dispositivo BLUETOOTH.
- Este sistema puede emparejarse con hasta 8 dispositivos BLUETOOTH. Si se empareja un dispositivo nuevo después de haber sido emparejados 8 dispositivos, la información de emparejamiento del primer dispositivo que fue conectado con el sistema será sobrescrita con la del dispositivo nuevo.
- Una vez que se haya realizado una operación de emparejamiento, esta no tendrá que ser realizada otra vez. En los casos siguientes, sin embargo, una operación de emparejamiento deberá ser realizada otra vez:
  - Cuando la información de emparejamiento ha sido borrada debido a una reparación, etc.
  - Cuando la información de emparejamiento de este sistema se ha borrado del dispositivo BLUETOOTH.
  - Si restaura el sistema a los ajustes de fábrica (página 33), toda la información de emparejamiento se borrará.
- El sonido de este sistema no se puede enviar a un altavoz BLUETOOTH.
- La "clave de acceso" puede denominarse "código de acceso", "código PIN", "número PIN", o "contraseña", etc.
- No se puede hacer una conexión BLUETOOTH con otro dispositivo BLUETOOTH mientras la conexión BLUETOOTH está establecida con un dispositivo BLUETOOTH. Termine la conexión primero, y después conecte con un dispositivo nuevo.
- El códec de subbanda (SBC) es el único códec admitido.

## Emparejamiento con un dispositivo que tiene función NFC

Los smartphone compatibles son los que están equipados con la función NFC (sistema operativo compatible: Android™ versión 2.3.3 o posterior con la excepción de Android 3.x).

Para ver detalles, consulte "Sitios web para dispositivos compatibles" (página 37).

### ¿Qué es "NFC"?

NFC (Near Field Communication) es una tecnología que permite la comunicación inalámbrica de corto alcance entre varios dispositivos, tales como teléfonos móviles y etiquetas IC. Gracias a la función NFC, la comunicación de datos se puede lograr de forma sencilla simplemente tocando el símbolo pertinente o la ubicación designada en los dispositivos compatibles con NFC.

## 1 Active la función NFC del smartphone/tableta.

Para más detalles, consulte el manual de instrucciones suministrado con el smartphone/tableta.

## 2 Toque con el smartphone/tableta la marca N [7] de la unidad.

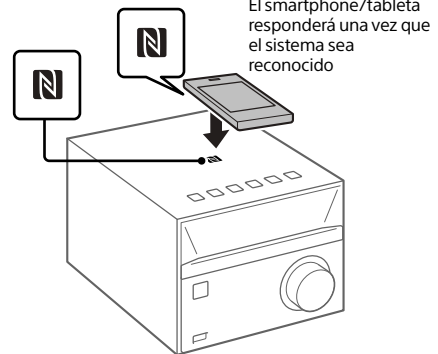

Siga las instrucciones en pantalla para establecer la conexión. Cuando se establece la conexión BLUETOOTH, aparece "BT AUDIO" en el visualizador [10].

BT AUDIO

### 3 Pulse ► [5].

Comienza la reproducción. Utilizando los botones del sistema o del mando a distancia, usted puede controlar la reproducción/pausa (►/|| [5]) y anterior/siguiente (◀/▶ [8]). La parada de la reproducción y otras operaciones se pueden controlar utilizando el dispositivo BLUETOOTH.

### 4 Pulse VOLUME +/- [12] para ajustar el volumen.

## Escucha de música de un dispositivo emparejado

Pulse BLUETOOTH [4].

El último dispositivo conectado se conectará automáticamente. Si la conexión no se puede establecer, asegúrese de que la función BLUETOOTH del dispositivo BLUETOOTH está activada, y después seleccione el sistema ("CMT-SBT20") para comenzar el proceso de conexión.

## Terminación de una conexión BLUETOOTH

Toque con el dispositivo la marca N [7] de la unidad otra vez.

### Observación

- Si el smartphone/tableta no responde aunque toque la unidad con él, descargue "Conexión fácil NFC" para su smartphone/tableta e iníciela. Después toque la unidad otra vez. "Conexión fácil NFC" es una aplicación gratuita para uso exclusivo con Android. Escanee el código 2D siguiente.



- Si toca con un smartphone/tableta con NFC habilitado el sistema mientras este ya está conectado a un dispositivo BLUETOOTH diferente, la conexión cambiará al smartphone/tableta que lo ha tocado.
- Si toca con un dispositivo la marca N [7] mientras el sistema está leyendo datos de un CD o dispositivo USB, la conexión BLUETOOTH podrá fallar. Toque con el dispositivo el sistema después de terminar la lectura.

### Nota

- Si la reproducción no comienza después de pulsar ► [5] en el paso 3 de "Emparejamiento con un dispositivo que tiene función NFC" (página 22), pulse ► [5] otra vez o comience la reproducción en el dispositivo BLUETOOTH.
- En algunos países y regiones, es posible que la aplicación compatible con NFC no se descargue.
- Cuando utilice la función NFC, el emparejamiento, encendido del sistema, y establecimiento de las conexiones BLUETOOTH se realizarán automáticamente tocando con el dispositivo. Sin embargo, cuando utilice la función NFC mientras el sistema está apagado, es posible que el sonido de reproducción no se oiga desde el principio de la pista. Para volver a comenzar la reproducción desde el principio, pulse ◀◀ [8] para volver a seleccionar la pista, o apague el sistema y después toque con su smartphone/tableta la marca N [7] otra vez después de volver a encender el sistema.

## Borrado de información de emparejamiento

Para borrar la información de emparejamiento, el sistema tiene que ser restaurado a los ajustes de fábrica mediante el procedimiento siguiente.

- 1 Mantenga pulsados FUNCTION [4] y ▲ [9] de la unidad al mismo tiempo hasta que aparezca "RESET" en el visualizador [10].

### Nota

- Si la información de emparejamiento para un dispositivo emparejado se borra, no podrá utilizar ese dispositivo a menos que realice el emparejamiento otra vez.
- Si se restaura el sistema a los ajustes de fábrica, todos los ajustes configurados por el usuario además de la información de emparejamiento, como emisoras de radio presintonizadas, temporizador, y ajustes del reloj se borrarán.

## Emparejamiento de dispositivos adicionales

Este sistema puede emparejarse con hasta 8 dispositivos BLUETOOTH y almacenar la información de emparejamiento.

### Si el dispositivo no tiene función NFC:

- 1 Pulse BLUETOOTH MENU [14] y utilice ▲/▼ [23] para seleccionar "PAIRING", después pulse ⊕ [22].
- 2 Siga los pasos 2-3 en "Emparejamiento con un dispositivo que no tiene función NFC" (página 21) para realizar el emparejamiento.

#### Para realizar el emparejamiento utilizando un botón de la unidad

- 1 Pulse FUNCTION [4] repetidamente para seleccionar "BT AUDIO".
- 2 Mantenga pulsado FUNCTION [4] hasta que el indicador ③ (BLUETOOTH) [3] comience a parpadear rápidamente.
- 3 Siga los pasos 2-3 en "Emparejamiento con un dispositivo que no tiene función NFC" (página 21) para realizar el emparejamiento.

#### Observación

- Para hacer una conexión BLUETOOTH con un dispositivo recién emparejado mientras el sistema está conectado a un dispositivo diferente, primero termine la conexión BLUETOOTH con el dispositivo que está siendo utilizado actualmente, y después haga la conexión con el dispositivo nuevo.

### Si el dispositivo tiene función NFC:

Siga el procedimiento en "Emparejamiento con un dispositivo que tiene función NFC" (página 22) para realizar el emparejamiento para el dispositivo nuevo.



## Ajuste de la función de en espera automática

El sistema entra en modo de espera automáticamente en unos 15 minutos cuando no se realiza ninguna operación o no hay salida de señal de audio (función de en espera automática).

De manera predeterminada, la función de en espera está activada.

- 1 Pulse **I/⏻** **1** para encender el sistema.
- 2 Mantenga pulsado **I/⏻** **1** durante más de 3 segundos.
- 3 Después de que aparezca "AUTO STANDBY OFF" (la función de en espera automática está desactivada) o "AUTO STANDBY ON" (la función de en espera automática está activada), suelte los botones.

### Observación

- Cuando el sistema entra en modo de en espera, aparece "STANDBY" y parpadea 8 veces en el visualizador **10**.

### Nota

- Es posible que el sistema no entre en modo de en espera automáticamente en los casos siguientes:
  - mientras se utiliza la función de sintonizador
  - mientras está siendo detectada una señal de audio
  - durante la reproducción de pistas o archivos de audio
  - mientras está siendo utilizado el temporizador de reproducción o el temporizador de dormir
- El sistema reinicia el tiempo de la cuenta atrás de 15 minutos para entrar en modo de en espera en los casos siguientes:
  - cuando se conecta un dispositivo USB en función USB
  - cuando se pulsa un botón del mando a distancia o la unidad

## Ajuste del modo de en espera de BLUETOOTH

Cuando el modo de en espera BLUETOOTH está habilitado, el sistema entra en modo de espera para la conexión BLUETOOTH aun cuando el sistema está apagado. Este modo está inhabilitado de manera predeterminada.

- 1 Pulse **BLUETOOTH MENU** **14**.
- 2 Pulse **▲/▼** **23** para seleccionar "BT: STBY", después pulse **⊕** **22**.
- 3 Pulse **▲/▼** **23** para seleccionar "ON" o "OFF", después pulse **⊕** **22**.
- 4 Pulse **I/⏻** **1** para apagar el sistema.  
Una vez que el sistema se apaga, el indicador **8** (BLUETOOTH) parpadea lentamente.

### Observación

- Cuando este modo está ajustado a "ON", el sistema se enciende automáticamente y usted puede escuchar música haciendo una conexión BLUETOOTH desde un dispositivo BLUETOOTH.
- La inhabilitación del modo de en espera de BLUETOOTH reduce el consumo de energía en modo de en espera.

### Nota

- Cuando el sistema no tiene información de emparejamiento, este modo no está disponible. Para utilizar este modo, el sistema necesita estar conectado al dispositivo y tener su información de emparejamiento.

# Activación o desactivación de la señal BLUETOOTH inalámbrica

Cuando el sistema está encendido, usted puede controlar una señal BLUETOOTH. La señal BLUETOOTH está activada de forma predeterminada.

- 1 Pulse **I/⏻** **[1]** para encender el sistema.
- 2 Mantenga pulsados **▶||** **[5]** y **◀◀** **[8]** de la unidad al mismo tiempo durante 5 segundos.
- 3 Después de que aparezca "BT OFF" (la señal BLUETOOTH inalámbrica está desactivada) o "BT ON" (la señal BLUETOOTH inalámbrica está activada), suelte los botones.

## Observación

- Cuando este ajuste está ajustado a "BT OFF", la función BLUETOOTH no está disponible.
- Si se toca la unidad con un smartphone/tableta con función NFC cuando este ajuste está desactivado, el sistema se enciende y este ajuste cambia a "BT ON".
- Cuando este ajuste está desactivado, el modo de espera de BLUETOOTH no se puede ajustar.
- Cuando este ajuste está desactivado, el sistema y el dispositivo BLUETOOTH no se pueden emparejar.

# Ajuste del sonido

Puede seleccionar el sonido deseado entre varios estilos y cambiar la efectividad del sonido de graves.

## Selección del sonido deseado

Pulse EQ **[15]** repetidamente para seleccionar el sonido deseado entre los estilos siguientes:

**"R AND B/HIP HOP", "FLAT", "POP", "JAZZ", "ROCK", "CLASSIC".**

## Observación

- El ajuste predeterminado es "R AND B/HIP HOP".

## Cambio de la efectividad del sonido de graves

Pulse MEGA BASS **[16]**.

Cada pulsación cambia la característica entre activada ("BASS ON") y desactivada ("BASS OFF").

## Observación

- El ajuste predeterminado es "BASS ON".

# Utilización de los temporizadores

El sistema ofrece temporizador de dormir y temporizador de reproducción.

## Nota

- El temporizador de dormir tiene prioridad sobre el temporizador de reproducción.

## Ajuste del temporizador de dormir

Tras el tiempo especificado, el sistema se apaga automáticamente.

- 1 Pulse SLEEP [27] repetidamente para seleccionar el tiempo especificado.  
Puede seleccionar desde "SLEEP 90" (90 minutos) a "SLEEP 10" (10 minutos), o "AUTO". Cada vez que pulse el botón, el temporizador de dormir reducirá 10 minutos. Si selecciona "AUTO", el sistema se apagará automáticamente después de finalizar la reproducción de un CD o dispositivo USB, o dentro de 100 minutos.

**Observación**

- Para comprobar el tiempo restante del temporizador de dormir, pulse SLEEP [27] otra vez.
- El temporizador de dormir funciona aunque el reloj no esté puesto en hora.

**Para cancelar el temporizador de dormir**

Pulse SLEEP [27] repetidamente para seleccionar "OFF".

**Ajuste del temporizador de reproducción**

Puede escuchar un CD, dispositivo USB o la radio a una hora programada.

**Nota**

- Asegúrese de que ha ajustado el reloj antes de ajustar el temporizador (página 10).

- 1 Prepare la fuente de sonido, y después pulse VOLUME +/- [12] para ajustar el volumen.
- 2 Pulse TIMER MENU [26] para entrar en el modo de ajuste del temporizador.

- 3 Pulse ▲/▼ [23] para seleccionar "PLAY SET", después pulse + [22]. Aparece "ON TIME", y después el indicador de hora parpadea en el visualizador [10].



- 4 Pulse ▲/▼ [23] para ajustar la hora, después pulse + [22]. El indicador de minutos parpadea en el visualizador [10].

- 5 Pulse ▲/▼ [23] para ajustar los minutos, después pulse + [22]. Aparece "OFF TIME", y después el indicador de hora parpadea en el visualizador [10]. Siga el mismo procedimiento para ajustar la hora y los minutos para la hora de parada del temporizador de reproducción.

- 6 Pulse ▲/▼ [23] para seleccionar la fuente de sonido deseada, después pulse + [22]. Aparece la visualización de confirmación para el temporizador de reproducción.

- 7 Pulse I/⏻ [1] para apagar el sistema.

**Observación**

- Cuando la fuente de sonido es una radio, asegúrese de sintonizar la emisora de radio antes de apagar el sistema (página 15).
- Para cambiar el ajuste de temporizador, realice los procedimientos desde el principio otra vez.
- El ajuste del temporizador de reproducción se conservará hasta que sea cancelado manualmente.

## Nota

- El sistema se enciende exactamente a la hora ajustada en el temporizador de reproducción. Cuando la fuente de sonido es un CD, disco MP3/WMA o USB, es posible que lleve algún tiempo comenzar la reproducción.
- El temporizador de reproducción no responderá si el sistema ya está encendido a la hora programada.
- Cuando la fuente de sonido para un temporizador de reproducción está ajustada a una emisora de radio, para un temporizador de reproducción se utiliza la última frecuencia sintonizada. Si cambia la frecuencia de radio después de ajustar el temporizador, el ajuste de emisora de radio para el temporizador también cambiará.

## Para comprobar el ajuste

- 1 Pulse **TIMER MENU** [26].
- 2 Pulse **▲/▼** [23] para seleccionar "SELECT", después pulse **+** [22].
- 3 Pulse **▲/▼** [23] para seleccionar "PLAY SEL", después pulse **+** [22].  
El ajuste de temporizador aparece en el visualizador [10].

## Para cancelar el temporizador

- 1 Pulse **TIMER MENU** [26].
- 2 Pulse **▲/▼** [23] para seleccionar "SELECT", después pulse **+** [22].
- 3 Pulse **▲/▼** [23] para seleccionar "OFF", después pulse **+** [22].

# Cambio de la visualización

Para	Pulse
Cambiar la información en la visualización*	DISPLAY [28] repetidamente cuando el sistema está encendido.
Comprobar el reloj cuando el sistema está apagado	DISPLAY [28] cuando el sistema está apagado. El reloj se visualiza durante 8 segundos.

\* Por ejemplo, puede ver información del disco CD-DA/MP3/WMA o información del dispositivo USB como número de la pista, nombre del archivo/carpeta, nombre del álbum, nombre del artista y tiempo de reproducción restante.

## Notas sobre la información en el visualizador

- Los caracteres que no pueden visualizarse aparecen como " \_".
- Lo siguiente no se visualiza;
  - tiempo de reproducción total para un disco MP3/WMA y un dispositivo USB.
  - tiempo de reproducción restante para un archivo MP3/WMA.
  - información de etiqueta WMA (título de la canción/nombre del álbum/nombre del artista).
- Lo siguiente no se visualiza correctamente;
  - tiempo de reproducción transcurrido de un archivo MP3/WMA codificado utilizando una VBR (velocidad de bits variable).
  - nombres de carpeta y archivo que no sigan el Nivel 1 o Nivel 2, o Joliet de ISO9660 en el formato de expansión.
- Lo siguiente se visualiza;
  - tiempo de reproducción restante para una pista.
  - información de etiqueta ID3 para archivos MP3 cuando se utilizan etiquetas ID3 versión 1 y versión 2 (Cuando se utilizan ambas etiquetas ID3 versión 1 y versión 2 para un solo archivo MP3, tiene prioridad la visualización de información de etiqueta ID3 versión 2).
  - hasta 64 caracteres de información de etiqueta ID3 utilizando letras mayúsculas (A a Z), números (0 a 9), y símbolos (< > +, [ ] \ \_).

# Solución de problemas

Si ocurre un problema mientras está utilizando el sistema, siga los pasos descritos abajo antes de consultar con el distribuidor Sony más cercano. Si aparece un mensaje de error, asegúrese de anotar el contenido a modo de referencia.

- 1 Compruebe para ver si el problema está listado en esta sección de "Solución de problemas".
- 2 Visite los sitios web de atención al cliente siguientes.

**Para clientes en Europa:**

<http://www.sony.eu/support>

**Para clientes en Latinoamérica:**

<http://esupport.sony.com/LA>

**Para clientes en otros países/regiones:**

<http://www.sony-asia.com/support>

En estos sitios web encontrará la información de soporte más reciente y las preguntas más frecuentes.

- 3 Si, después de los pasos 1 y 2, todavía no puede resolver el problema, consulte con el distribuidor Sony más cercano.

Cuando lleve el producto para repararlo, asegúrese de llevar el sistema entero (unidad principal, altavoces y mando a distancia).

Este producto es un sistema en sí, y para determinar la sección que requiere reparación se necesita todo el sistema.

## Si "PROTECT" aparece en el visualizador

Desenchufe inmediatamente el cable de alimentación, y compruebe los elementos siguientes después de que desaparezca "PROTECT".

- Asegúrese de que los cables de altavoz + y - no están cortocircuitados.
- Asegúrese de que no hay nada bloqueando los orificios de ventilación del sistema.

Una vez que haya comprobado estos elementos de arriba y no haya encontrado problemas, vuelva a conectar el cable de alimentación, y encienda el sistema. Si el problema persiste, póngase en contacto con el distribuidor Sony más cercano.

## Generalidades

El sistema no se enciende.

- ➔ Asegúrese de que ha conectado el cable de alimentación a una toma de corriente de la pared correctamente.

El sistema ha entrado en modo de espera de repente.

- ➔ Esto no es un malfuncionamiento. El sistema entra en modo de espera automáticamente en unos 15 minutos cuando no se realiza ninguna operación o no hay salida de señal de audio. Consulte "Ajuste de la función de espera automática" (página 25).

El ajuste del reloj o la operación del temporizador de reproducción se ha cancelado de repente.

- ➔ Si transcurre un minuto aproximadamente sin realizar ninguna operación, el ajuste del reloj o el ajuste del temporizador de reproducción se cancela automáticamente. Realice la operación otra vez desde el principio.

---

## No hay sonido.

- ➔ ¿Están cortocircuitados los cables de altavoz + -?
- ➔ ¿Está utilizando solamente los altavoces suministrados?
- ➔ ¿Hay algo bloqueando los orificios de ventilación del sistema?
- ➔ Suba el volumen en la unidad.
- ➔ Asegúrese de que hay conectado un componente externo correctamente a la toma AUDIO IN **B** y ajuste la función a AUDIO IN.
- ➔ Es posible que la emisora especificada haya dejado de emitir temporalmente.

---

## El sonido sale por un canal, o los volúmenes izquierdo y derecho están desequilibrados.

- ➔ Coloque los altavoces lo más simétricamente posible.
- ➔ Conecte solamente los altavoces suministrados.

---

## Se producen zumbido y ruido fuertes.

- ➔ Separe el sistema de las fuentes de ruido.
- ➔ Conecte el sistema a una toma de corriente de la pared diferente.
- ➔ Se recomienda utilizar una toma de corriente de ca con filtro de ruido (no suministrado).

---

## El mando a distancia no funciona.

- ➔ Retire cualquier obstáculo que haya entre el mando a distancia y el sensor de mando a distancia [2] de la unidad, y aleje la unidad de luces fluorescentes.
- ➔ Apunte el mando a distancia hacia el sensor de mando a distancia [2] de la unidad.
- ➔ Acerque más el mando a distancia al sistema.
- ➔ Reemplace la pila con una nueva.

---

## Reproductor de discos

---

### El disco o archivo no se reproduce.

- ➔ El disco no ha sido finalizado (un disco CD-R o CD-RW al que se pueden añadir datos).

---

### El sonido salta, o el disco no se reproduce.

- ➔ Es posible que el disco esté sucio o rayado. Cuando el disco esté sucio, límpielo.
- ➔ Mueva el sistema a un lugar alejado de vibración (por ejemplo, encima de un estante estable).
- ➔ Aleje los altavoces del sistema, o póngalos en estantes separados. A volumen alto, la vibración de los altavoces puede hacer que el sonido salte.

---

### La reproducción no comienza desde la primera pista o archivo.

- ➔ Ajuste el modo de reproducción a "OFF" (modo de reproducción normal) (página 12).

---

### El inicio de la reproducción demora más tiempo del normal.

- ➔ Los siguientes discos podrán aumentar el tiempo que lleva iniciar la reproducción:
  - un disco grabado con una estructura de árbol complicada
  - un disco grabado en formato multisesión
  - un disco que tiene muchas carpetas

---

## Dispositivo USB

Para más detalles sobre dispositivos USB compatibles, consulte "Sitios web para dispositivos compatibles" (página 37).

---

### Hay conectado un dispositivo USB no admitido.

- ➔ Podrán ocurrir los problemas siguientes.
  - El dispositivo USB no es reconocido.
  - Los nombres de archivo o carpeta no se visualizan en este sistema.
  - No se puede reproducir.
  - El sonido salta.
  - Hay ruido.
  - Sale un sonido distorsionado.

---

**No hay sonido.**

---

- ➔ El dispositivo USB no está conectado correctamente. Apague el sistema, y después vuelva a conectar el dispositivo USB.

---

**Hay ruido, el sonido salta, o se distorsiona.**

---

- ➔ Hay conectado un dispositivo USB no admitido. Conecte un dispositivo USB admitido.
- ➔ Apague el sistema, después vuelva a conectar el dispositivo USB y encienda el sistema.
- ➔ Los propios datos de música contienen ruido, o el sonido está distorsionado. Puede haber entrado ruido cuando se crearon los datos de música debido a las condiciones del ordenador. Cree los datos de música otra vez.
- ➔ La velocidad de bits utilizada cuando se codificaron los archivos fue baja. Envíe archivos codificados con velocidades de bits más altas al dispositivo USB.

---

**Se visualiza "SEARCH" durante largo tiempo, o lleva mucho tiempo comenzar la reproducción.**

---

- ➔ El proceso de lectura podrá llevar largo tiempo en los casos siguientes.
  - Hay muchas carpetas o archivos en el dispositivo USB.
  - La estructura de archivos es muy compleja.
  - No hay espacio libre suficiente en la memoria.
  - La memoria interna está fragmentada.

---

**El nombre de archivo o carpeta (nombre de álbum) no se visualiza correctamente.**

---

- ➔ Los códigos de caracteres que este sistema puede visualizar son los siguientes:
  - Letras mayúsculas (A a Z).
  - Números (0 a 9).
  - Símbolos (< > +, [ ] \ \_).
 Otros caracteres aparecerán como " \_ ".

---

**El dispositivo USB no es reconocido.**

---

- ➔ Apague el sistema y vuelva a conectar el dispositivo USB, después encienda el sistema.
- ➔ Es posible que haya conectado un dispositivo USB no compatible.
- ➔ El dispositivo USB no funciona debidamente. Consulte el manual de instrucciones suministrado con el dispositivo USB para ver cómo solucionar este problema.

---

**Aparece "OVER CURRENT".**

---

- ➔ Se ha detectado un problema con el nivel de corriente eléctrica procedente del puerto  $\Psi$  (USB) 13. Apague el sistema y retire el dispositivo USB del puerto  $\Psi$  (USB) 13. Asegúrese de que no hay problema con el dispositivo USB. Si persiste este patrón de visualización, póngase en contacto con el distribuidor Sony más cercano.

---

**No comienza la reproducción.**

---

- ➔ Apague el sistema y vuelva a conectar el dispositivo USB, después encienda el sistema.
- ➔ Es posible que haya conectado un dispositivo USB no compatible.

---

**La reproducción no comienza desde el primer archivo.**

---

- ➔ Ajuste el modo de reproducción a "OFF" (modo de reproducción normal) (página 12).

---

**El dispositivo USB no se puede cargar.**

---

- ➔ Asegúrese de que el dispositivo USB está conectado al puerto  $\Psi$  (USB) 13.
- ➔ Es posible que el dispositivo USB no sea admitido por este sistema.
- ➔ Es posible que la carga de la batería no se pueda realizar dependiendo de las especificaciones del dispositivo USB.
- ➔ Desconecte el dispositivo USB y después vuelva a conectarlo. Para más detalles sobre el estado de carga del dispositivo USB, consulte el manual de instrucciones del dispositivo USB.

---

## No se pueden reproducir archivos.

---

- ➔ Es posible que los archivos de audio tengan extensiones de archivo incorrectas. Este sistema admite las extensiones de archivo siguientes:
    - MP3: extensión de archivo “.mp3”
    - WMA: extensión de archivo “.wma”
  - ➔ Es posible que los archivos de audio hayan sido creados en formatos distintos de los formatos MP3/WMA.
  - ➔ Los dispositivos de almacenamiento USB formateados con sistemas de archivo diferentes de FAT16 o FAT32 no se admiten.\*
  - ➔ Si utiliza un dispositivo de almacenamiento USB particionado, solamente podrán reproducirse los archivos de la primera partición.
  - ➔ Los archivos que están codificados o protegidos mediante contraseña, etc., no se pueden reproducir.
- \* Este sistema admite FAT16 y FAT32, pero es posible que algunos dispositivos de almacenamiento USB no admitan todos estos FAT. Para más detalles, consulte el manual de instrucciones de cada dispositivo de almacenamiento USB o póngase en contacto con el fabricante.

## Sintonizador

---

### Se producen zumbido y ruido fuertes, o la emisión no se puede recibir.

---

- ➔ Conecte la antena debidamente.
- ➔ Encuentre un lugar y orientación que ofrezcan buena recepción, y después instale la antena otra vez (página 9).
- ➔ Mantenga las antenas alejadas de la unidad u otros componentes de audio/vídeo para evitar la captación de ruido.
- ➔ Apague el equipo eléctrico cercano.

### Se oyen varias emisoras de radio al mismo tiempo.

---

- ➔ Encuentre un lugar y orientación que ofrezcan buena recepción, y después instale la antena otra vez (página 9).
- ➔ Recoja los cables de antena utilizando abrazaderas para cables disponibles en el comercio y ajuste las longitudes de los cables.

## Dispositivo BLUETOOTH

---

### No se puede realizar el emparejamiento.

---

- ➔ Acerque más el dispositivo BLUETOOTH al sistema.
- ➔ Es posible que el emparejamiento no se pueda realizar si hay presentes otros dispositivos BLUETOOTH alrededor del sistema. En este caso, apague los otros dispositivos BLUETOOTH.
- ➔ Asegúrese de introducir la clave de acceso correcta cuando seleccione el número de modelo (este sistema) en el dispositivo BLUETOOTH (página 21).

### No es posible hacer la conexión.

---

- ➔ El dispositivo BLUETOOTH que intenta conectar no admite el perfil A2DP, y no se puede conectar con el sistema.
- ➔ Habilite la función BLUETOOTH del dispositivo BLUETOOTH.
- ➔ Establezca una conexión desde el dispositivo BLUETOOTH.
- ➔ La información de emparejamiento ha sido borrada. Realice el emparejamiento otra vez.
- ➔ Borre la información de registro de emparejamiento del dispositivo BLUETOOTH (página 23) y realice el emparejamiento otra vez (página 20).

### El sonido salta o fluctúa, o se pierde la conexión.

---

- ➔ El sistema y el dispositivo BLUETOOTH están muy apartados.
- ➔ Si hay obstáculos entre el sistema y su dispositivo BLUETOOTH, retire o evite los obstáculos.
- ➔ Si hay cerca un equipo que genera radiación electromagnética, tal como una LAN inalámbrica, otro dispositivo BLUETOOTH, o un horno microondas, aléjelos.



El sonido de su dispositivo BLUETOOTH no se puede escuchar en este sistema.

- ➔ Aumente el volumen en su dispositivo BLUETOOTH primero, después ajuste el volumen utilizando VOLUME +/- [12].

Hay zumbido fuerte, ruido o el sonido se distorsiona.

- ➔ Si hay obstáculos entre el sistema y su dispositivo BLUETOOTH, retire o evite los obstáculos.
- ➔ Si hay cerca un equipo que genera radiación electromagnética, tal como una LAN inalámbrica, otro dispositivo BLUETOOTH, o un horno microondas, aléjelos.
- ➔ Baje el volumen del dispositivo BLUETOOTH conectado.

## Para reponer el sistema a los ajustes de fábrica

Si el sistema todavía no funciona debidamente, repóngalo a los ajustes de fábrica.

- 1 Pulse I/⏻ [1] para encender el sistema.
- 2 Mantenga pulsado FUNCTION [4] y ▲ [9] de la unidad al mismo tiempo hasta que aparezca "RESET" en el visualizador [10]. Se borrarán todos los ajustes configurados por el usuario, como emisoras de radio presintonizadas, temporizador, el reloj, y la información de emparejamiento de dispositivos BLUETOOTH. Si el problema persiste después de realizar todo lo de arriba, consulte con el distribuidor Sony más cercano.

### Nota

- Si desecha la unidad o se la da a otra persona, restaure la unidad por razones de seguridad.

# Mensajes

Es posible que los mensajes siguientes aparezcan o parpadeen durante la operación.

## COMPLETE

La operación de presintonización de emisora ha finalizado normalmente.

## DISC ERR

Ha puesto un disco que no se puede reproducir en este sistema, como un CD-ROM, o ha intentado reproducir un archivo que no se puede reproducir.

## FULL

Ha intentado programar más de 64 pistas o archivos.

## NO DISC

No hay disco en el reproductor, o ha puesto un disco que no se puede cargar.

## NO FILE

En el dispositivo USB o disco no hay archivos que se pueden reproducir.

## NO STEP

No hay pista o archivo programado para reproducción de programa o todas las pistas o archivos programados han sido borrados.

## NO USB

No hay conectado un dispositivo USB, el dispositivo USB conectado ha sido retirado, o el sistema no admite el dispositivo USB.

## OVER CURRENT

El sistema detecta un exceso de corriente en un dispositivo USB conectado. Retire el dispositivo USB del puerto y apague el sistema, después encienda el sistema.

## PLS STOP

Ha intentado cambiar el modo de reproducción durante la reproducción en la función CD o USB.

**READING**

El sistema está leyendo la información del CD. Algunos botones no responden durante la lectura.

**SEARCH**

El sistema está buscando información en el dispositivo USB. Algunos botones no responden durante la búsqueda.

**TIME NG**

Las horas de inicio y finalización del temporizador de reproducción están ajustadas a la misma hora.

**TUNING**

El sistema está sintonizando una emisora de radio. Algunos botones no responden durante la sintonización.

# Precauciones

## Discos que PUEDE reproducir este sistema

- CD de audio
- CD-R/CD-RW (datos de audio de pistas de CD-DA y archivos MP3/WMA)
- Disco de 8 cm

No utilice un disco CD-R/CD-RW que no tenga datos almacenados. Si lo hace podrá dañar el disco.

## Discos que NO PUEDE reproducir este sistema

- CD-ROM
- CD-R/CD-RW aparte de los grabados en formato CD de música, conforme a ISO9660 Nivel 1/Nivel 2 o Joliet
- CD-R/CD-RW grabado en multisesión que no ha terminado mediante "cierre de la sesión"
- CD-R/CD-RW con mala calidad de grabación, CD-R/CD-RW que está rayado o sucio o CD-R/CD-RW grabado con un dispositivo de grabación incompatible
- CD-R/CD-RW que ha sido finalizado incorrectamente
- Discos que contengan archivos aparte de los archivos MPEG 1 Audio Layer-3 (MP3)/WMA
- Discos con forma irregular (por ejemplo, corazón, cuadrada, o estrella)
- Discos que tengan cinta adhesiva, papel, o pegatinas adheridos a ellos
- Discos alquilados o usados con sellos adheridos en los que el pegamento sobresale del sello
- Discos que tengan etiquetas que hayan sido impresas usando tinta que se siente pegajosa al tocarla

## Nota sobre los discos CD-DA/MP3/WMA

- Antes de reproducir, limpie el disco con un paño de limpieza desde el centro hacia el borde.
- No limpie los discos con disolventes, como bencina, diluyente, o con limpiadores o aerosoles antiestáticos disponibles en el comercio previstos para discos LP de vinilo.
- No exponga los discos a la luz del sol directa ni a fuentes de calor tales como conductos de aire caliente, ni los deje en el interior de un automóvil aparcado a la luz del sol directa.

## Seguridad

- Si no se va a utilizar durante un periodo de tiempo prolongado, desconecte completamente el cable de alimentación de la toma de corriente de la pared. Cuando desenchufe el sistema, agarre siempre la clavija. No tire nunca del propio cable.
- Si cae dentro del sistema algún objeto sólido o líquido, desenchufe el sistema, y deje que personal cualificado lo compruebe antes de utilizarlo otra vez.
- El cable de alimentación de ca solamente puede ser cambiado en un taller de servicio cualificado.

## Instalación

- No ponga el sistema en posición inclinada ni en lugares que sean muy calientes, fríos, polvorientos, sucios, o húmedos o que carezcan de una ventilación adecuada, o que estén expuestos a vibración, luz del sol directa o una luz intensa.
- No ponga el sistema cerca de aparatos de iluminación. El calor de la iluminación puede deformar la caja y ocasionar un mal funcionamiento del sistema.
- Tenga cuidado cuando ponga el sistema sobre superficies que hayan sido tratadas especialmente (por ejemplo, con cera, aceite, lustre) porque podrán producirse manchas o decoloración en la superficie.
- No ponga objetos pesados encima del sistema.

- Si traslada el sistema directamente de un lugar frío a uno cálido, o si lo pone en una habitación muy húmeda, la humedad podrá condensarse en la lente del interior del sistema, y ocasionar un mal funcionamiento del sistema. En esta situación, extraiga el disco y deje el sistema encendido durante una hora aproximadamente hasta que se evapore la humedad. Si el sistema todavía no funciona, aun después de un periodo prolongado, consulte con el distribuidor Sony más cercano.

### **Acumulación de calor**

- La acumulación de calor en la unidad durante la carga u operación por un periodo de tiempo largo es normal y no es causa de alarma.
- No toque la caja porque si la unidad ha estado siendo utilizada continuamente a alto volumen la caja podrá haberse calentado.
- No obstruya los orificios de ventilación.

### **Sistema de altavoces**

Este sistema de altavoces no está blindado magnéticamente y la imagen de televisores cercanos podrá distorsionarse magnéticamente. En esta situación, apague el televisor, espere 15 a 30 minutos, y después vuelva a encenderlo. Si no se nota mejora, aleje los altavoces del televisor.

### **Limpieza de la caja**

Limpie el sistema con un paño suave ligeramente humedecido con una solución de detergente suave. No utilice ningún tipo de estropajo abrasivo, polvo de limpieza, ni disolventes tales como diluyente, bencina, o alcohol.

### **Sobre mover el sistema**

Antes de mover el sistema, asegúrese de que no hay un disco cargado, y retire el cable de alimentación de la toma de corriente de la pared.

### **Sobre el manejo de los discos**

- Para mantener el disco limpio, maneje el disco por su borde. No toque la superficie.
- No adhiera papel ni cinta adhesiva en el disco.
- No exponga los discos a la luz del sol directa ni a fuentes de calor como conductos de aire caliente, ni los deje en el interior de un automóvil aparcado a la luz del sol directa, porque la temperatura puede subir considerablemente dentro del automóvil.

# Sitios web para dispositivos compatibles

Compruebe los sitios web de abajo para ver la información más reciente sobre dispositivos USB y BLUETOOTH compatibles.

**Para clientes en Europa:**

<http://www.sony.eu/support>

**Para clientes en Latinoamérica:**

<http://esupport.sony.com/LA>

**Para clientes en otros países/regiones:**

<http://www.sony-asia.com/support>

# Tecnología BLUETOOTH inalámbrica

BLUETOOTH es una tecnología inalámbrica de corto alcance que permite la comunicación inalámbrica de datos entre dispositivos digitales, como un ordenador y una cámara digital. La tecnología inalámbrica BLUETOOTH funciona entre una distancia de unos 10 metros.

Lo habitual es conectar dos dispositivos según sea necesario, pero algunos dispositivos se pueden conectar a múltiples dispositivos a la vez.

No es necesario utilizar un cable para realizar la conexión, tampoco es necesario orientar los dispositivos entre sí, como sucede con la tecnología de infrarrojos. Por ejemplo, se puede utilizar tal dispositivo metido en una bolsa o en un bolsillo.

El estándar BLUETOOTH es un estándar internacional apoyado por miles de empresas de todo el mundo y empleado por varias empresas en todo el mundo.

## Versiones y perfiles BLUETOOTH admitidos

El perfil se refiere a un conjunto estándar de capacidades para las capacidades de varios productos BLUETOOTH. Consulte "Especificaciones" (página 39) para más detalles sobre las versiones y perfiles BLUETOOTH admitidos.

### Nota

- Para utilizar un dispositivo BLUETOOTH conectado a este sistema, el dispositivo debe admitir el mismo perfil que este sistema. Tenga en cuenta que las funciones del dispositivo BLUETOOTH podrán ser diferentes dependiendo de las especificaciones del dispositivo, aunque este tenga el mismo perfil que este sistema.
- Debido a las propiedades de la tecnología BLUETOOTH inalámbrica, la reproducción en este sistema se demora ligeramente en comparación con la reproducción de audio en el dispositivo de transmisión.

## Cobertura de comunicación efectiva

Los dispositivos BLUETOOTH deberán ser utilizados dentro de aproximadamente 10 metros (distancia sin obstrucciones) el uno del otro.

La distancia de comunicación efectiva podrá acortarse en las condiciones siguientes.

- Cuando una persona, objeto metálico, pared u otra obstrucción está entre los dispositivos con una conexión BLUETOOTH
- Lugares donde se encuentre instalada una LAN inalámbrica
- Alrededor de hornos microondas que están siendo utilizados
- Lugares donde se produzcan otras ondas electromagnéticas

## Interferencia desde otros dispositivos

Los dispositivos BLUETOOTH y LAN inalámbricas (IEEE802.11b/g) utilizan la misma banda de frecuencia (2,4 GHz).

Cuando utilice su dispositivo BLUETOOTH cerca de un dispositivo con capacidad LAN inalámbrica, podrá producirse interferencia electromagnética.

Esto podrá resultar en velocidades de transferencia de datos más lentas, ruido, o la imposibilidad de conectarse. Si ocurre esto, intente los remedios siguientes:

- Intente conectando este sistema y el dispositivo BLUETOOTH cuando esté separado al menos 10 metros del equipo de LAN inalámbrica.
- Desconecte la alimentación del equipo de LAN inalámbrica cuando utilice su dispositivo BLUETOOTH dentro de 10 metros

## Interferencia a otros dispositivos

Las ondas de radio emitidas por este sistema pueden interferir con la operación de algunos dispositivos médicos. Como esta interferencia puede resultar en un mal funcionamiento, desconecte siempre la alimentación de este sistema y el dispositivo BLUETOOTH en los lugares siguientes:

- En hospitales, en trenes, y en aviones
- Cerca de puertas automáticas o alarmas de incendios

## Nota

- Este sistema admite funciones de seguridad que cumplen con la especificación BLUETOOTH como medio para garantizar la seguridad durante la comunicación utilizando la tecnología BLUETOOTH. Sin embargo, esta seguridad podrá ser insuficiente dependiendo de los contenidos de ajuste y otros factores, por lo que tenga siempre cuidado cuando utilice la tecnología BLUETOOTH.
- Sony no puede responsabilizarse de ninguna forma de daños u otras pérdidas como resultado de fugas de información durante la comunicación utilizando la tecnología BLUETOOTH.
- La comunicación BLUETOOTH no está necesariamente garantizada con todos los dispositivos BLUETOOTH que tienen el mismo perfil que este sistema.
- Los dispositivos BLUETOOTH conectados con este sistema deberán cumplir con la especificación BLUETOOTH prescrita por la Bluetooth SIG, Inc., y deben estar homologados para cumplir. Sin embargo, aun cuando un dispositivo cumpla con la especificación BLUETOOTH, puede haber casos donde las características o especificaciones del dispositivo BLUETOOTH hagan que resulte imposible conectarse, o puedan resultar en métodos de control, visualización u operación diferentes.
- Podrá producirse ruido o el audio podrá cortarse dependiendo del dispositivo BLUETOOTH conectado con este sistema, el entorno de las comunicaciones, o las condiciones circundantes.

# Especificaciones

## Sección del amplificador

### Salida de potencia (nominal):

5,2 W + 5,2 W (a 8 ohm, 1 kHz, 1% de distorsión armónica total)

### Salida de potencia RMS (referencia):

6 W + 6 W (por canal a 8 ohm, 1 kHz)

## Entradas/Salidas

### AUDIO IN:

Toma AUDIO IN (entrada externa):  
Miniclavija estéreo, sensibilidad 1 V,  
impedancia 12 kilohm

### USB:

Puerto USB: Tipo A, 5 V cc 500 mA

### SPEAKERS:

Acepta impedancia de 8 ohm

## Sección de reproductor de CD-DA/MP3/WMA

### Sistema:

Sistema de discos compactos y audio digital

### Propiedades del diodo láser:

Duración de la emisión: Continua  
Salida láser\*: Menos de 44,6  $\mu$ W

\* Esta salida es el valor medido a una distancia de 200 mm de la superficie de la lente del objetivo del bloque del captador óptico con una apertura de 7 mm

### Respuesta de frecuencia:

20 Hz - 20 kHz

### Relación señal-ruido:

Más de 90 dB

### Gama dinámica:

Más de 90 dB

## Sección del sintonizador

FM estéreo, sintonizador superheterodino  
FM

### Antena:

Antena de FM de cable

### Gama de sintonía:

87,5 MHz - 108,0 MHz (pasos de 50 kHz)

## Sección de BLUETOOTH

### Sistema de comunicación:

Estándar BLUETOOTH versión 4.0

### Salida:

Clase 2 del estándar de potencia  
BLUETOOTH

### Cobertura de comunicación máxima:

Línea de visión de aprox. 10 m<sup>\*1</sup>

### Banda de frecuencia:

Banda de 2,4 GHz (2,400 GHz - 2,4835 GHz)

### Método de modulación:

FHSS

### Perfiles BLUETOOTH compatibles\*2:

A2DP (Perfil de distribución de audio avanzado)  
AVRCP (Perfil de control remoto de audio y video)

### Método de protección de contenidos admitido

Método SCMS-T

### Códec admitidos

SBC (Códec de subbanda)

### Ancho de banda de transmisión

20 Hz - 20.000 Hz (con muestreo de 44,1 kHz)

\*1 La cobertura real variará en función de factores como, por ejemplo, los obstáculos que puedan interponerse entre los dispositivos, los campos magnéticos que puedan existir en torno a hornos microondas, la electricidad estática, la sensibilidad de recepción o el rendimiento de la antena, del sistema operativo del software, etc.

\*2 Los perfiles de estándar BLUETOOTH indican la finalidad de la comunicación BLUETOOTH entre dispositivos.

---

## Sección de altavoces

### Sistema de altavoces:

Gama completa, 8 cm de diám., tipo cónico

### Impedancia nominal:

8 ohm

### Dimensiones (AN/AL/PR):

Aprox. 148 mm × 240 mm × 127 mm

### Peso:

Aprox. 1,2 kg netos por altavoz

### Cantidad:

2 piezas

---

## Generalidades

### Alimentación:

Modelo para Corea: ca 220 V – 240 V,  
50/60 Hz

Otros modelos: ca 120 V – 240 V, 50/60 Hz

### Consumo:

24 W

### Dimensiones (AN/AL/PR) (incl. las partes salientes):

Aprox. 170 mm × 133 mm × 222 mm

### Peso:

Aprox. 1,3 kg

### Accesorios suministrados:

Mando a distancia (RM-AMU212) (1), antena de FM de cable (1), almohadillas de altavoz (8), adaptador de clavija de ca (1) (Modelos para Latinoamérica solamente, excepto los modelos para Argentina y México), manual de instrucciones (este manual) (1)

### Condiciones de almacenamiento:

Los productos deberán ser almacenados en la caja de cartón en un local oscuro, seco, limpio y bien ventilado, y aislados de lugares de almacenamiento de ácidos y alcalinos.

Temperatura de almacenamiento: -10°C a +45°C

Humedad de almacenamiento: 30% a 70%

Temperatura de funcionamiento: 5°C a 35°C

Humedad de funcionamiento: 30% a 70%

El diseño y las especificaciones están sujetos a cambios sin previo aviso.

### Consumo en espera:

Cuando el modo de en espera de BLUETOOTH está ajustado a desactivado: 0,3 W

Cuando el modo de en espera de BLUETOOTH está ajustado a activado: 2,5 W



## Marcas comerciales, etc.

- Windows Media es una marca comercial registrada o bien una marca comercial de Microsoft Corporation en los Estados Unidos y/u otros países.
- Este producto está protegido por determinados derechos de propiedad intelectual de Microsoft Corporation. El uso o distribución de esta tecnología fuera del presente producto sólo se permite con licencia de Microsoft o de una filial autorizada de Microsoft.
- Tecnología de codificación de audio MPEG Layer-3 y patentes bajo licencia de Fraunhofer IIS y Thomson.
- "WALKMAN" y el logotipo de "WALKMAN" son marcas comerciales registradas de Sony Corporation.
- La marca de la palabra BLUETOOTH® y logotipos son marcas comerciales registradas propiedad de Bluetooth SIG, Inc. y cualquier utilización de tales marcas por Sony Corporation está hecha bajo licencia.
- N Mark es una marca comercial o una marca comercial registrada de NFC Forum, Inc. en los Estados Unidos y en otros países.
- Android™ es una marca comercial de Google Inc.
- Los nombres de sistema y nombres de producto indicados en este manual son generalmente las marcas comerciales o marcas comerciales registradas de los fabricantes. Los símbolos ™ y ® han sido omitidos en este manual.

## WARNUNG

Um die Brandgefahr zu reduzieren, decken Sie die Ventilationsöffnung des Gerätes nicht mit Zeitungen, Tischdecken, Vorhängen usw. ab. Setzen Sie das Gerät keinen offenen Flammen (z. B. brennende Kerzen) aus.

Um die Brand- oder Stromschlaggefahr zu reduzieren, setzen Sie dieses Gerät keinem Tropf- oder Spritzwasser aus, und stellen Sie keine mit Flüssigkeiten gefüllten Gegenstände, wie z. B. Vasen, auf das Gerät.

Da der Netzstecker verwendet wird, um das Gerät vom Stromnetz zu trennen, schließen Sie das Gerät an eine leicht zugängliche Netzsteckdose an. Falls Sie eine Unregelmäßigkeit im Gerät feststellen, ziehen Sie den Netzstecker sofort von der Netzsteckdose ab.

Stellen Sie das Gerät nicht in einem engen Raum, wie z. B. einem Bücherregal oder Einbauschränk auf.

Batterien oder Geräte mit eingesetzten Batterien dürfen keiner übermäßigen Wärme, z. B. durch Sonnenbestrahlung und Feuer, ausgesetzt werden.

Das Gerät ist auch im ausgeschalteten Zustand nicht vollständig vom Stromnetz getrennt, solange der Netzstecker noch an der Netzsteckdose angeschlossen ist.

### VORSICHT

Die Verwendung von optischen Instrumenten mit diesem Produkt erhöht die Gefahr für die Augen.



Bei diesem Gerät handelt es sich um ein Laser-Produkt der Klasse 1. Dieser Markierungsschild befindet sich außen an der Geräterückwand.

### Hinweis für Kunden: Die folgenden Informationen treffen nur für Geräte zu, die in Ländern verkauft werden, in denen EU-Direktiven gelten.

Dieses Produkt wurde von oder für Sony Corporation, 1-7-1 Konan Minato-ku Tokio, 108-0075 Japan hergestellt.

Jep Fragen zur Produktkonformität auf Grundlage der Gesetzgebung der Europäischen Union kontaktieren Sie bitte den Bevollmächtigten Sony Belgium, bijkantoor van Sony Europe Limited, Da Vincilaan 7-D1, 1935 Zaventem, Belgien. Für Kundendienst oder Garantieangelegenheiten wenden Sie sich bitte an die in den Kundendienst- oder Garantiedokumenten genannten Adressen.

Hiermit erklärt Sony Corp., dass sich dieses Gerät in Übereinstimmung mit den grundlegenden Anforderungen und den übrigen einschlägigen Bestimmungen der Richtlinie 1999/5/EG befindet. Weitere Informationen erhältlich unter: <http://www.compliance.sony.de/>



Die Gültigkeit der CE-Markierung beschränkt sich auf Länder, in denen sie rechtlich durchgesetzt wird, hauptsächlich in Ländern des Europäischen Wirtschaftsraums (EWR).

### Entsorgung von gebrauchten Batterien und Akkus und gebrauchten elektrischen und elektronischen Geräten (anzuwenden in den Ländern der Europäischen Union und anderen europäischen Ländern mit einem separaten Sammelsystem für diese Produkte)



Das Symbol auf der Batterie/dem Akku, dem Produkt oder der Verpackung weist darauf hin, dass das Produkt oder die Batterie/der Akku nicht als normaler Haushaltsabfall zu behandeln sind.

Ein zusätzliches chemisches Symbol Pb (Blei) oder Hg (Quecksilber) unter der durchgestrichenen Mülltonne bedeutet, dass die Batterie/der Akku einen Anteil von mehr als 0,0005% Quecksilber oder 0,004% Blei enthält.

Durch Ihren Beitrag zum korrekten Entsorgen des Produktes und der Batterie schützen Sie die Umwelt und die Gesundheit Ihrer Mitmenschen. Umwelt und Gesundheit werden durch falsches Entsorgen gefährdet. Materialrecycling hilft, den Verbrauch von Rohstoffen zu verringern. Bei Produkten, die auf Grund ihrer Sicherheit, der Funktionalität oder als Sicherung vor Datenverlust eine ständige Verbindung zur eingebauten Batterie benötigen, sollte die Batterie nur durch qualifiziertes Servicepersonal ausgetauscht werden.

Um sicherzustellen, dass das Produkt und die Batterie korrekt entsorgt werden, geben Sie das Produkt zwecks Entsorgung an einer Annahmestelle für das Recycling von elektrischen und elektronischen Geräten ab. Für alle anderen Batterien entnehmen Sie die Batterie bitte entsprechend dem Kapitel über die sichere Entfernung der Batterie. Geben Sie die Batterie an einer Annahmestelle für das Recycling von Batterien/Akkus ab.

Weitere Informationen über das Recycling dieses Produkts oder der Batterie erhalten Sie von Ihrer Gemeinde, den kommunalen Entsorgungsbetrieben oder dem Geschäft, in dem Sie das Produkt gekauft haben.

Hinweis für Lithiumbatterien: Bitte geben Sie nur entladene Batterien an den Sammelstellen ab. Wegen Kurzschlussgefahr überkleben Sie bitte die Pole der Batterie mit Klebestreifen. Sie erkennen Lithiumbatterien an den Abkürzungen Li oder CR.

Diese Anlage ist für die folgenden Zwecke ausgelegt:

- Wiedergeben von Musikquellen auf Discs oder USB-Geräten
- Hören von Radiosendern
- Wiedergeben von Musikquellen auf BLUETOOTH-Geräten

# Vor der Inbetriebnahme dieser Anlage

Funktionsstörungen, die während des normalen Gebrauchs der Anlage auftreten, werden von Sony gemäß den in der eingeschränkten Garantie für diese Anlage definierten Bedingungen repariert. Sony übernimmt jedoch keine Haftung für etwaige Folgen, die aus einem Wiedergaberversagen entstehen, das auf eine beschädigte oder nicht funktionierende Anlage zurückzuführen ist.

DE

## Musik-CDs mit Urheberrechtsschutz-codierung

Dieses Produkt ist auf die Wiedergabe von CDs ausgelegt, die dem Compact Disc-Standard (CD) entsprechen. Seit neuestem bringen einige Schallplattenfirmen Musik-CDs mit Kopierschutztechnologien auf den Markt.

Beachten Sie bitte, dass einige dieser CDs nicht dem CD-Standard entsprechen und mit diesem Produkt möglicherweise nicht wiedergegeben werden können.

## Hinweis zu DualDiscs

Eine DualDisc ist eine zweiseitig bespielte Disc, auf der DVD-Aufnahmen auf der einen und digitale Audiodaten auf der anderen Seite aufgezeichnet sind. Da jedoch die Audiomaterialseite nicht dem Compact Disc (CD)-Standard entspricht, kann einwandfreie Wiedergabe auf diesem Produkt nicht garantiert werden.

---

# Inhaltsverzeichnis

Vor der Inbetriebnahme dieser Anlage .....	3
--	---

---

## Vorbereitungen

Lage und Funktion der Teile.....	6
Vorbereiten der Fernbedienung .....	10
Anbringen der Lautsprecherfüße.....	10
Einstellen der Uhr.....	10

---

## Wiedergeben einer CD

Abspielen einer CD-DA/MP3/WMA-Disc .....	12
So ändern Sie den Wiedergabemodus .....	12
Erstellen eines eigenen Programms (Programmwiedergabe).....	14

---

## Hören von Radiosendungen

Einstellen eines Radiosenders.....	15
Vorprogrammieren von Radiosendern.....	15
Auswählen eines voreingestellten Radiosenders .....	16

---

## Wiedergeben einer Datei auf einem USB-Gerät

Wiedergeben einer Datei auf einem USB-Gerät.....	17
So ändern Sie den Wiedergabemodus .....	17

---

## Wiedergeben von Musik mit optionalen Audiokomponenten

Verwendung optionaler Audiokomponenten.....	19
---	----

---

# Wiedergeben von Musik über eine BLUETOOTH-Verbindung

Paaren der Anlage mit einem BLUETOOTH-Gerät und Wiedergeben von Musik.....	20
Pairing mit einem Gerät, das nicht über eine NFC-Funktion verfügt.....	21
Pairing mit einem Gerät, das über eine NFC-Funktion verfügt .....	22
Löschen von Pairing-Daten.....	24
Paaren von zusätzlichen Geräten.....	24

---

## Zusatzinformationen

Einstellen der automatischen Bereitschaftsfunktion.....	25
Einstellen des BLUETOOTH-ereitschaftsmodus .....	26
Ein- oder Ausschalten des BLUETOOTH-Funksignals.....	26
Einstellen des Klangs .....	27
Verwendung der Timer.....	27
Aktivieren des Ausschalttimers .....	27
Aktivieren des Wiedergabetimers .....	28
Umschalten der Anzeige .....	29

---

## Störungsbehebung

Störungsbehebung.....	30
Meldungen .....	34

---

## Vorsichtsmaßnahmen/Technische Daten

Vorsichtsmaßnahmen .....	36
Websites für kompatible Geräte.....	37
BLUETOOTH-Funktechnologie.....	38
Technische Daten.....	39

# Lage und Funktion der Teile

## Hinweis

Diese Anleitung beschreibt hauptsächlich mit der Fernbedienung ausgeführte Bedienungsvorgänge, doch die gleichen Bedienungsvorgänge können auch mit den Tasten am Hauptgerät ausgeführt werden, welche die gleiche oder eine ähnliche Bezeichnung aufweisen.

## Hauptgerät (Vorderseite/Oberseite)

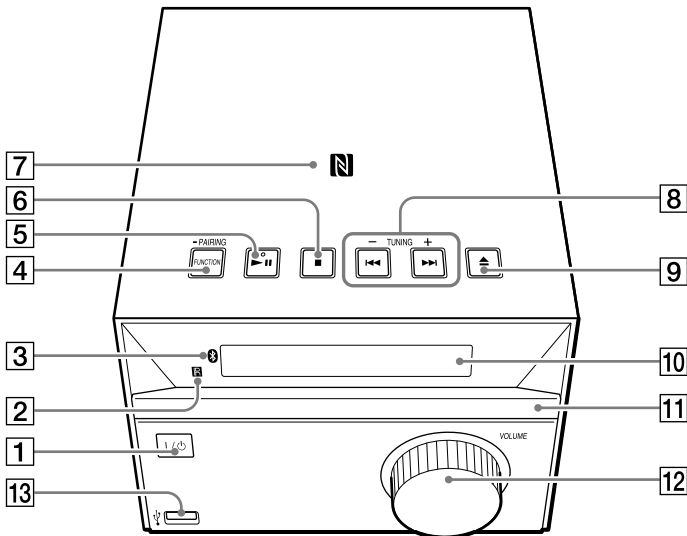

## Fernbedienung

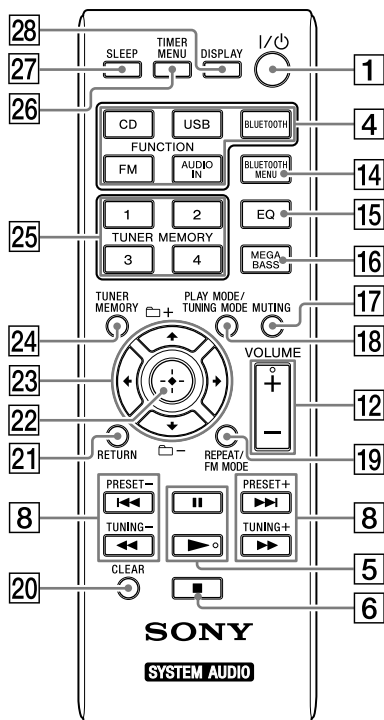



- 1 Taste I/⏻ (Ein/Bereitschaft)**  
Drücken Sie diese Taste, um die Anlage einzuschalten oder in den Bereitschaftsmodus zu versetzen.
- 2 Fernbedienungssensor**
- 3 Anzeige  (BLUETOOTH)**  
Leuchtet auf oder blinkt, um den BLUETOOTH-Verbindungsstatus anzuzeigen.
- 4 Hauptgerät: Taste FUNCTION/PAIRING**
  - Diese Taste dient der Wahl der Quelle. Mit jedem Drücken wird auf die nächste Quelle in der folgenden Reihenfolge umgeschaltet: CD → USB → BT AUDIO → FM → AUDIO IN
  - Gedrückt halten, um den BLUETOOTH-Pairing-Modus zu aktivieren.

**Fernbedienung: FUNCTION-Tasten (CD, USB, BLUETOOTH, FM, AUDIO IN)**

Diese Tasten dienen der Wahl der Quelle.

- 5 Hauptgerät: Taste  (Wiedergabe/ Pause)\***



**Fernbedienung: Taste  (Wiedergabe)\* /  (Pause)**

Dient zum Starten oder Unterbrechen der Wiedergabe.

- 6 Taste  (Stopp)**  
Dient zum Stoppen einer Wiedergabe.

- 7 N-Zeichen**

Halten Sie ein Smartphone/Tablet, das mit der NFC-Funktion ausgestattet ist, in die Nähe dieses Zeichens, um die BLUETOOTH-Registrierung, Verbindung oder Trennung mit einer Berührung durchzuführen (Seite 22).

- 8 Tasten  /  (zurück/weiter)**  
Dienen zum Auswählen eines Tracks oder einer Datei.

**Tasten TUNING +/-**

Dienen zum Einstellen des gewünschten Radiosenders.

**Fernbedienung: Tasten  /  (Rückspulen/Vorspulen)**

Dienen zum Vorspulen/Rückspulen eines Tracks oder einer Datei.

**Fernbedienung: Tasten PRESET +/-**  
Dienen zum Aufrufen der Festsender.

- 9 Taste  (Öffnen/Schließen)**  
Dient zum Öffnen und Schließen der Disclade [11](#).

- 10 Display**

- 11 Disclade**  
Dient zum Laden einer Disc (Seite 12).

- 12 Hauptgerät: Regler VOLUME**

**Fernbedienung: Taste VOLUME +/-**  
Dient zum Einstellen der Lautstärke.

- 13 Buchse  (USB)**  
Dient dem Anschluss eines USB-Geräts (Seite 17).

**14 Taste BLUETOOTH MENU**

Dient zum Öffnen oder Schließen des BLUETOOTH-Menüs (Seite 22, 24, 26).

**15 Taste EQ**

Dient der Wahl eines Klangeffekts (Seite 27).

**16 Taste MEGA BASS**

Dient der Verstärkung des Bassklangs (Seite 27).

**17 Taste MUTING**

Dient zum Stummschalten und Wiederherstellen des Tons.

**18 Taste PLAY MODE/TUNING MODE**

- Dient der Wahl des Wiedergabemodus (Seite 13).
- Dient der Wahl des Abstimmmodus (Seite 15).

**19 Taste REPEAT/FM MODE**

- Dient der Wahl des Wiederholungsmodus (Seite 13).
- Dient der Wahl von UKW-Stereo- oder -Mono-Empfang (Seite 15).

**20 Taste CLEAR**

Dient zum Löschen eines Tracks oder einer Datei aus einem Programm (Seite 14).

**21 Taste RETURN**

Dient zum Zurückschalten auf den vorherigen Status.

**22 Taste ⊕ (Eingabe)**

Dient der Bestätigung eines Postens.

**23 Tasten ◀/▶/↶/↷**

Dienen der Auswahl eines Postens.

**Tasten  +/-**

Dienen der Auswahl eines Ordners (Albums) auf einer MP3/WMA-Disc oder einem USB-Gerät.

**24 Taste TUNER MEMORY**

Dient der Voreinstellung von Radiosendern (Seite 15).

**25 Tasten TUNER MEMORY (1 bis 4)**

Mit diesen Tasten können 4 registrierte UKW-Sender aufgerufen werden.

**26 Taste TIMER MENU**

Dient zum Einstellen der Uhr oder des Wiedergabetimers (Seite 10, 28).

**27 Taste SLEEP**

Dient der Einstellung des Ausschalttimers (Seite 27).

**28 Taste DISPLAY**

Dient zum Ändern der im Display angezeigten Informationen **10** (Seite 29).

Ein Unterstrich „\_“ wird anstelle eines nicht erkennbaren Zeichens angezeigt. Wenn Sie diese Taste bei ausgeschalteter Stromversorgung drücken, wird die Uhrzeit angezeigt.

\* Die Taste **▶▶** am Hauptgerät und die Tasten **▶** und **VOLUME +** an der Fernbedienung haben einen Tastpunkt. Benutzen Sie diesen Tastpunkt als Anhaltspunkt bei der Bedienung der Anlage.



# Hauptgerät (Rückseite)

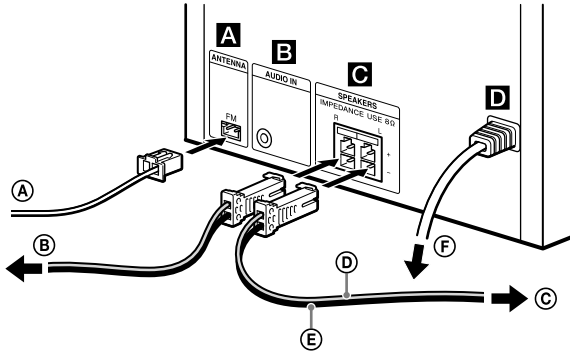

- Ⓐ UKW-Wurfantenne
- Ⓑ Zum rechten Lautsprecher
- Ⓒ Zum linken Lautsprecher
- Ⓓ Lautsprecherkabel (Rot/⊕)
- Ⓔ Lautsprecherkabel (Schwarz/⊖)
- Ⓕ Zur Netzsteckdose

## Ⓐ UKW-Antenne

Schließen Sie die UKW-Antenne an.

- Stellen Sie die Anlage an einem Ort/in einer Position mit gutem Empfang auf.

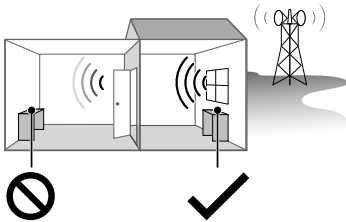

Bereiche mit schlechtem Empfang:  
In größerer Entfernung von Fenstern usw.

Bereiche mit gutem Empfang:  
In der Nähe von Fenstern usw.

- Vermeiden Sie die folgenden Ortstypen.

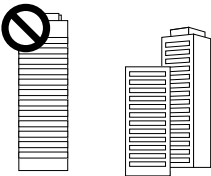

Zwischen Gebäuden



In der Nähe von Mobiltelefonen, Elektrogeräten

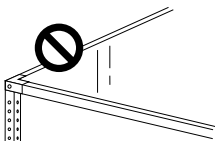

Auf Pulten oder Tischen aus Stahl

- Sichern Sie das Ende der UKW-Antenne mit einer Nadel oder mit Klebeband usw.

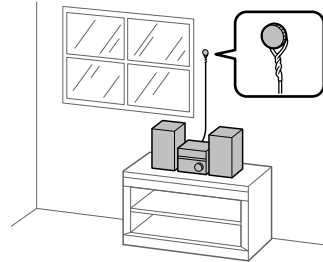

- Halten Sie die Antenne von den Lautsprecherkabeln, dem Netzkabel und dem USB-Kabel fern, um Störbbeeinflussung zu vermeiden.
- Vergewissern Sie sich vor dem Abtrennen der UKW-Antenne, dass die Anlage ausgeschaltet ist, um Ihre eigenen FM-Einstellungen zu bewahren.

## Ⓑ Audio-Eingangsbuchse

Schließen Sie optionale externe Geräte mit einem Audio-Verbindungskabel (nicht mitgeliefert) an.

## Ⓒ Lautsprecher

Schließen Sie die Lautsprecher an. Beide Lautsprecher (links und rechts) sind identisch. Sie können beide Lautsprecher an beide Lautsprecherbuchsen anschließen, ohne Rücksicht auf die Bezeichnungen L und R oberhalb der Buchsen.

## Ⓓ Stromversorgung

Schließen Sie das Netzkabel an eine Netzsteckdose an.

# Vorbereiten der Fernbedienung

Legen Sie eine R6-Batterie (Größe AA) (nicht mitgeliefert) unter Anpassung der Polaritäten ein, wie unten abgebildet.

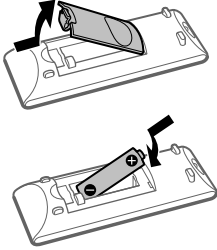

## Hinweise zur Benutzung der Fernbedienung

- Bei normalem Gebrauch sollte die Batterie etwa sechs Monate lang halten.
- Wenn Sie die Fernbedienung längere Zeit nicht benutzen, nehmen Sie die Batterie heraus, um mögliche Beschädigung durch Auslaufen und Korrosion zu vermeiden.

# Anbringen der Lautsprecherfüße

Bringen Sie die mitgelieferten Lautsprecherfüße an den vier Ecken auf der Unterseite der Lautsprecher an, um Verrutschen zu verhüten.

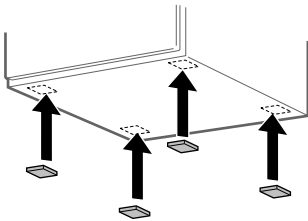

# Einstellen der Uhr

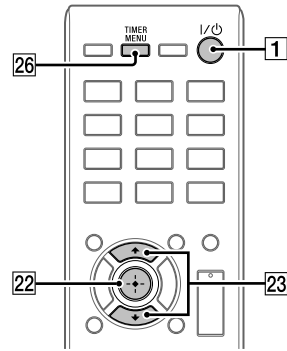

- 1 Drücken Sie I/ON **1**, um die Anlage einzuschalten.
- 2 Drücken Sie TIMER MENU **26** zur Aktivierung des Uhreinstellmodus. Die Stundenanzeige blinkt auf dem Display **10**.



Falls „SELECT“ oder „PLAY SET“ erscheint, drücken Sie  $\uparrow/\downarrow$  **23** zur Wahl von „CLOCK“, und drücken Sie dann  $\oplus$  **22**.

- 3 Drücken Sie  $\uparrow/\downarrow$  **23** zum Einstellen der Stunde, und drücken Sie dann  $\oplus$  **22**. Die Minutenanzeige blinkt auf dem Display **10**.

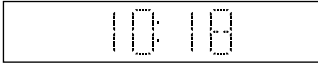

- 
- 4 Drücken Sie  $\uparrow/\downarrow$  **23** zum Einstellen der Minuten, und drücken Sie dann  $\oplus$  **22**.

**Hinweis**

- Die Uhrinstellungen werden zurückgesetzt, wenn Sie das Netzkabel abziehen, oder wenn ein Stromausfall auftritt.

**So zeigen Sie die Uhrzeit bei ausgeschalteter Anlage an**

Drücken Sie DISPLAY **28**. Die Uhr wird etwa 8 Sekunden lang angezeigt.

## Wiedergeben einer CD

# Abspielen einer CD-DA/MP3/WMA-Disc

- 1 Drücken Sie **CD** [4].
- 2 Drücken Sie **▲** [9] am Hauptgerät, um die Disclade [11] zu öffnen, und legen Sie eine Disc darauf. Legen Sie eine CD mit der Etikettenseite (bedruckte Seite) nach oben ein.

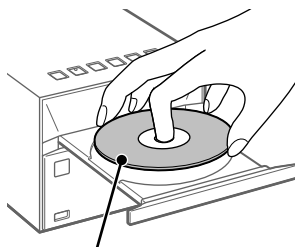

Etikettenseite (bedruckte Seite)

- 3 Drücken Sie **▲** [9] am Hauptgerät, um die Disclade [11] zu schließen.
- 4 Drücken Sie **▶** [5]. Die Wiedergabe beginnt.

## Sonstige Bedienungsvorgänge

Operation	Drücken Sie
Wiedergabe unterbrechen	<b>  </b> [5]. Um die Wiedergabe fortzusetzen, drücken Sie <b>▶</b> [5].
Wiedergabe stoppen	<b>■</b> [6]. Um die Wiedergabe fortzusetzen, drücken Sie <b>▶</b> [5]*. Um die Wiedergabefortsetzung aufzuheben, drücken Sie <b>■</b> [6] erneut.
Auswählen eines Ordners auf einer MP3/WMA-Disc	<b>📁</b> +/📁 - [23] wiederholt.
Auswählen eines Tracks oder einer Datei	<b>⏪/▶</b> [8].
Aufsuchen eines Punkts in einem Track oder einer Datei	Halten Sie <b>⏪/▶</b> [8] während der Wiedergabe gedrückt, und lassen Sie die Taste am gewünschten Punkt los.

\* Wenn eine VBR MP3/WMA-Datei wiedergegeben wird, setzt die Anlage die Wiedergabe eventuell an einem anderen Punkt fort.

## So werfen Sie die CD aus

Drücken Sie **▲** [9] am Hauptgerät.

### Hinweis

- Legen Sie keine Discs mit ausgefallenen Formen (z. B. herzförmige, quadratische oder sternförmige Discs) ein. Dadurch kann irreparabler Schaden an der Anlage verursacht werden.
- Verwenden Sie keine Disc, an der Klebeband oder Aufkleber haften, weil dadurch eine Funktionsstörung verursacht werden kann.
- Berühren Sie beim Entnehmen einer Disc nicht ihre Oberfläche.

## So ändern Sie den Wiedergabemodus

Der Wiedergabemodus ermöglicht es Ihnen, dieselbe Musik wiederholt oder mit Zufallswiedergabe abzuspielen.

- 1 Drücken Sie **■** [6] zum Stoppen der Wiedergabe.

## 2 Drücken Sie PLAY MODE 18 wiederholt zur Wahl eines Wiedergabemodus.

Die folgenden Wiedergabemodi stehen zur Auswahl:

Wiedergabemodus	Effekt
<b>FLDR*</b> (Ordner)	Alle Dateien im ausgewählten Ordner werden wiedergegeben.
<b>SHUF</b> (Zufalls-wiedergabe)	Alle Tracks oder Dateien werden in zufälliger Reihenfolge abgespielt.
<b>FLDRSHUF*</b> (Ordner-Zufalls-wiedergabe)	Alle Dateien im ausgewählten Ordner werden in zufälliger Reihenfolge abgespielt.
<b>PROGRAM</b> (Programm)	Die programmierten Tracks oder Dateien werden abgespielt. Einzelheiten hierzu finden Sie unter „Erstellen eines eigenen Programms (Programm-wiedergabe)“ (Seite 14).
<b>OFF</b> (Normal-wiedergabe)	Alle Tracks oder Dateien werden der Reihe nach abgespielt.

\* Dieser Wiedergabemodus ist nur zur Wiedergabe eines USB-Geräts oder einer MP3/WMA-Disc anwendbar.

### Wenn „PLS STOP“ erscheint

Der Wiedergabemodus kann nicht während der Wiedergabe geändert werden. Stoppen Sie die Wiedergabe, und ändern Sie dann den Wiedergabemodus.

### So benutzen Sie den Wiederholungsmodus

Um auf den Wiederholungsmodus umzuschalten, drücken Sie REPEAT 19 wiederholt. Wiederholungsmodi können sowohl bei Wiedergabestopp als auch während der Wiedergabe gewählt werden. Die folgenden Wiedergabemodi stehen zur Auswahl:

Wiedergabemodus	Effekt
<b>REP ONE</b> (Einzel-wiederholung)	Ein ausgewählter Track oder eine Datei wird wiederholt abgespielt.
<b>REP FLDR*</b> (Ordner wiederholen)	Alle Dateien im ausgewählten Ordner werden wiederholt abgespielt.
<b>REP ALL</b> (Alle wiederholen)	Alle Tracks oder Dateien werden wiederholt abgespielt.
<b>REP OFF</b> (Wiederholung Aus)	Wiederholungswiedergabe wird ausgeschaltet.

\* Dieser Wiedergabemodus ist nur zur Wiedergabe eines USB-Geräts oder einer MP3/WMA-Disc anwendbar.

### Hinweis

- Sobald das Netzkabel abgezogen wird, wird der Wiedergabemodus automatisch ausgeschaltet.

### Hinweise zur Wiedergabe von MP3/WMA-Discs

- Speichern Sie keine unnötigen Ordner oder Dateien auf einer Disc, die MP3/WMA-Dateien aufweist.
- Ordner, die keine MP3/WMA-Dateien enthalten, werden nicht von der Anlage erkannt.
- Die Anlage kann nur MP3/WMA-Dateien mit der Dateierweiterung „.mp3“ bzw. „.wma“ wiedergeben. Wenn der Dateiname die Erweiterung „.mp3“ oder „.wma“ enthält, obwohl es sich nicht um eine Audio-MP3/WMA-Datei handelt, kann bei der Wiedergabe dieser Datei ein lautes Geräusch erzeugt werden, das eine Beschädigung der Anlage verursachen könnte.
- Die maximale Anzahl von Ordnern und Dateien, die von der Anlage erkannt werden, ist wie folgt:
  - 256\* Ordner (einschließlich Stammordner)
  - 999 Dateien in einem einzelnen Ordner
  - 8 Ordnerstufen (in der Baumstruktur der Dateien)

\* Dies schließt Ordner ein, die keine MP3/WMA-Dateien oder andere Dateien enthalten. Je nach der Ordnerstruktur ist die Anzahl der Ordner, die von der Anlage erkannt werden kann, u. U. kleiner als die tatsächliche Anzahl von Ordnern.

- Es kann keine Kompatibilität mit allen MP3/WMA-Codier-/Schreibprogrammen, CD-R/RW-Laufwerken und Speichermedien garantiert werden. Inkompatible MP3/WMA-Discs verursachen u. U. Rauschen oder Tonaussetzer oder lassen sich möglicherweise überhaupt nicht abspielen.

### Hinweis zur Wiedergabe von Multisession-Discs

Die Anlage kann fortlaufende Sessions auf einer Disc abspielen, wenn sie im selben Sessionformat wie die erste Session aufgezeichnet wurden. Trifft die Anlage auf eine Session, die in einem anderen Sessionformat aufgezeichnet wurde, können die betreffende Session und die nachfolgenden Sessions nicht abgespielt werden. Beachten Sie, dass manche Sessions selbst dann nicht abgespielt werden können, wenn die Sessions im selben Format aufgezeichnet wurden.

## Erstellen eines eigenen Programms (Programmwiedergabe)

Die programmierten Tracks oder Dateien werden abgespielt.

- 1 Drücken Sie **■** **[6]** zum Stoppen der Wiedergabe.
- 2 Drücken Sie **PLAY MODE** **[18]** wiederholt zur Wahl von „PROGRAM“.
- 3 Wenn Sie eine MP3/WMA-Disc abspielen, drücken Sie **📁 +/-** **[23]** zur Auswahl des Ordners, der die zu programmierenden Tracks oder Dateien enthält.
- 4 Drücken Sie **◀◀/▶▶** **[8]** zur Auswahl eines gewünschten Tracks oder einer gewünschten Datei, und drücken Sie dann **+** **[22]**.

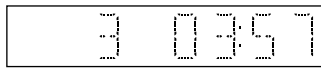

Ausgewählte Track- oder Dateinummer  
Gesamtspielzeit des ausgewählten Tracks (nur CD-DA-Disc)

Bei einer MP3/WMA-Datei erscheint zuerst der Name oder Titel der ausgewählten Datei auf dem Display **[10]**, und die Gesamtspielzeit wird nicht angezeigt.

- 5 Wiederholen Sie Schritt 4 (für CD-DA-Tracks) oder Schritt 3 bis 4 (für MP3/WMA-Dateien) für die Programmierung.

Sie können bis zu insgesamt 64 Tracks oder Dateien programmieren.

- 6 Drücken Sie **▶** **[5]**.

Die Wiedergabe Ihres Programms von Tracks oder Dateien beginnt.

### So heben Sie die Programmwiedergabe auf

Drücken Sie **PLAY MODE** **[18]** wiederholt zur Wahl von „OFF“.

### So löschen Sie ein programmiertes Element (Track oder Datei)

Drücken Sie **CLEAR** **[20]** bei gestoppter Wiedergabe. Mit jedem Drücken der Taste wird das letzte programmierte Element (Track oder Datei) gelöscht. Wenn alle programmierten Tracks oder Dateien gelöscht werden, erscheint „NO STEP“.

#### Tipp

- Um dasselbe Programm erneut abzuspielen, drücken Sie **▶** **[5]**.

#### Hinweis

- Bis zu 64 Tracks oder Dateien können programmiert werden. Bei einem Versuch, mehr als 64 Tracks oder Dateien zu programmieren, wird „FULL“ angezeigt.
- Wenn Sie nach der Programmierung einen der folgenden Vorgänge durchführen, werden alle programmierten Tracks und Dateien gelöscht.
  - Ändern der Funktion.
  - Ausschalten der Anlage.
  - Abziehen des Netzkabels.
  - Öffnen der Disclade.

# Einstellen eines Radiosenders

- 1 Drücken Sie FM [4].
- 2 Führen Sie die Abstimmung durch.

### Für automatischen Suchlauf

Drücken Sie TUNING MODE [18] wiederholt, bis „AUTO“ erscheint, und drücken Sie dann TUNING +/- [8]. Der Suchlauf hält automatisch an, wenn ein Sender eingefangen wird.



Falls der Suchlauf für einen UKW-Sender nicht anhält, drücken Sie [6], um den Suchlauf anzuhalten, und führen Sie dann eine manuelle Abstimmung durch.

### Für manuelle Abstimmung

Drücken Sie TUNING MODE [18] wiederholt, bis „MANUAL“ erscheint, und drücken Sie dann TUNING +/- [8] wiederholt, um den gewünschten Sender einzustellen. Bei jedem Drücken von TUNING +/- [8] ändert sich die Frequenz schrittweise. Wenn Sie TUNING +/- [8] gedrückt halten, ändert sich die Frequenz fortlaufend, bis die Taste losgelassen wird.

### Tipp

- Wenn Sie einen Sender einstellen, der RDS-Dienste anbietet, erscheint der Servicename oder Sendername auf dem Display (nur Europa-Modell).
- Falls der Empfang einer UKW-Stereosendung verrauscht ist, drücken Sie FM MODE [19] wiederholt zur Wahl von „MONO“, um Mono-Empfang zu wählen. Dadurch wird das Rauschen verringert.

# Vorprogrammieren von Radiosendern

Sie können Ihre gewünschten Radiosender voreinstellen.

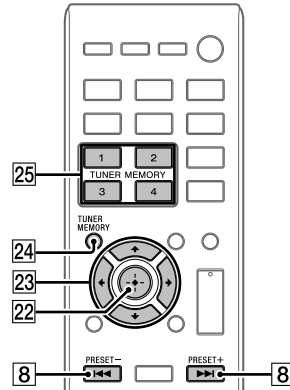

- 1 Stellen Sie den gewünschten Sender ein.
- 2 Drücken Sie TUNER MEMORY [24].
- 3 Drücken Sie PRESET +/- [8] wiederholt zur Wahl einer Speichernummer, und drücken Sie dann [22].

Sie können eine Speichernummer auch auswählen, indem Sie TUNER MEMORY (1 bis 4) [25] oder [23] drücken.

Speichernummer



„COMPLETE“ erscheint auf dem Display [10], und der Radiosender wird unter der Speichernummer registriert. Wiederholen Sie die obigen Schritte, um weitere Radiosender zu registrieren.

### Tip

- Sie können bis zu 20 UKW-Sender voreinstellen.
- Wenn Sie eine bereits registrierte Speichernummer in Schritt 3 auswählen, wird der voreingestellte Radiosender durch den gegenwärtig eingestellten Radiosender ersetzt.

## Auswählen eines voreingestellten Radiosenders

### So wählen Sie Radiosender aus, die unter einer Speichernummer von 1 bis 4 registriert wurden

- 1 Drücken Sie FM [4].
- 2 Drücken Sie eine der Tasten TUNER MEMORY (1 bis 4) [25].

### So wählen Sie Radiosender aus, die unter der Speichernummer 5 oder höher registriert wurden

- 1 Drücken Sie FM [4].
- 2 Drücken Sie TUNING MODE [18] wiederholt zur Wahl von „PRESET“.
- 3 Drücken Sie PRESET +/- [8] oder ◀/▶/↕/↔ [23] wiederholt, um die gewünschte Speichernummer auszuwählen.

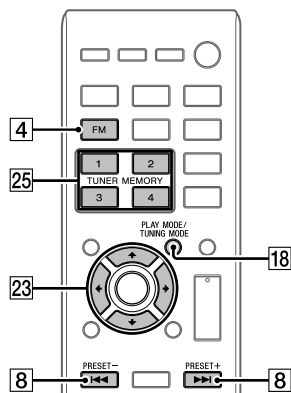







## Wiedergeben einer Datei auf einem USB-Gerät

# Wiedergeben einer Datei auf einem USB-Gerät



Sie können auf einem USB-Gerät, wie z. B. einem WALKMAN® oder einem digitalen Medienspieler gespeicherte Audiodateien auf dieser Anlage abspielen, indem Sie ein USB-Gerät an die Anlage anschließen. Einzelheiten zu kompatiblen USB-Geräten finden Sie unter „Websites für kompatible Geräte“ (Seite 37).

1 Drücken Sie USB .

2 Schließen Sie das USB-Gerät an den Anschluss  (USB)  auf der Vorderseite des Geräts an.











Schließen Sie das USB-Gerät direkt oder über das mit dem USB-Gerät gelieferte USB-Kabel an den Anschluss  (USB)  an.





Warten Sie, bis „SEARCH“ ausgeblendet wird.

3 Drücken Sie  .

Die Wiedergabe beginnt.

## Sonstige Bedienungsvorgänge

Operation	Drücken Sie
Wiedergabe unterbrechen	  . Um die Wiedergabe fortzusetzen, drücken Sie  .
Wiedergabe stoppen	  . Um die Wiedergabe fortzusetzen, drücken Sie  *. Um die Wiedergabebefortsetzung aufzuheben, drücken Sie   erneut.
Ordner auswählen	 +/  -  wiederholt.

Operation	Drücken Sie
Datei auswählen	 /   .
Aufsuchen eines Punkts in einem Track oder einer Datei	Halten Sie  /   während der Wiedergabe gedrückt, und lassen Sie die Taste am gewünschten Punkt los.



\* Wenn eine VBR MP3/WMA-Datei wiedergegeben wird, setzt die Anlage die Wiedergabe eventuell an einem anderen Punkt fort.

## Hinweise zum Entfernen eines USB-Geräts

Schalten Sie unbedingt die Anlage aus, bevor Sie das USB-Gerät entfernen. Wird das USB-Gerät bei eingeschalteter Anlage entfernt, können die Daten im USB-Gerät verfälscht werden.

## So benutzen Sie die Anlage als Ladegerät

USB-Geräte, die eine wiederaufladbare Batterie enthalten, können mit dieser Anlage geladen werden.

Der Batterie-Ladevorgang beginnt, sobald das USB-Gerät an die Buchse  (USB)  der Anlage angeschlossen wird. Falls das Gerät nicht geladen werden kann, versuchen Sie, es abzutrennen und wieder anzuschließen. Informationen über die Kontrolle des Ladezustands entnehmen Sie bitte der Bedienungsanleitung Ihres USB-Geräts.

## Hinweise zum Laden eines USB-Gerätes mit dieser Anlage

- Bei ausgeschalteter Stromversorgung kann die Anlage nicht als Ladegerät verwendet werden.
- Je nach den Spezifikationen des USB-Geräts ist Laden der Batterie u. U. nicht möglich.

## So ändern Sie den Wiedergabemodus

Sie können den Wiedergabemodus ändern, wenn die USB-Funktion gewählt wird. Einzelheiten hierzu finden Sie unter „So ändern Sie den Wiedergabemodus“ (Seite 12).

## Hinweis

- Die Wiedergabereihenfolge für die Anlage kann von derjenigen des angeschlossenen Digitalmusikplayers abweichen.
  - Wenn ein USB-Kabel erforderlich ist, schließen Sie das USB-Kabel an, das im Lieferumfang des zu verwendenden USB-Gerätes enthalten ist. Einzelheiten über den Anschluss entnehmen Sie bitte der Bedienungsanleitung des anzuschließenden USB-Geräts.
  - Je nach dem Typ des angeschlossenen USB-Geräts kann es lange dauern, bis „SEARCH“ nach dem Anschluss erscheint.
  - Schließen Sie das USB-Gerät nicht über einen USB-Hub an.
  - Sobald das USB-Gerät angeschlossen wird, liest die Anlage alle Dateien auf dem USB-Gerät. Enthält das USB-Gerät viele Ordner oder Dateien, kann der Lesevorgang des USB-Gerätes lange Zeit in Anspruch nehmen.
  - Bei manchen angeschlossenen Geräten kann nach der Durchführung einer Operation eine Verzögerung auftreten, bevor der Vorgang von dieser Anlage durchgeführt wird.
  - Es kann keine Kompatibilität mit allen Codier-/Schreibsoftware-Programmen garantiert werden. Sind die Audiodateien in dem USB-Gerät ursprünglich mit inkompatibler Software codiert worden, besteht die Gefahr, dass diese Dateien Rauschen erzeugen oder eine Fehlfunktion verursachen.
  - Die maximale Anzahl von Ordnern und Dateien, die von der Anlage erkannt werden, ist wie folgt:
    - 256\* Ordner (einschließlich Stammordner)
    - 999 Dateien
    - 999 Dateien in einem einzelnen Ordner
    - 8 Ordnerstufen (in der Baumstruktur der Dateien)

\* Dies schließt Ordner ein, die keine abspielbaren Audiodateien enthalten, sowie leere Ordner. Je nach der Ordnerstruktur ist die Anzahl der Ordner, die von der Anlage erkannt werden kann, u. U. kleiner als die tatsächliche Anzahl von Ordnern.
  - Die Anlage unterstützt nicht unbedingt alle in einem angeschlossenen USB-Gerät vorhandenen Funktionen.
  - Ordner, die keine Audiodateien enthalten, werden nicht erkannt.
- Die folgenden Audioformate können von dieser Anlage wiedergegeben werden:
    - MP3: Dateierweiterung „.mp3“
    - WMA\*\*: Dateierweiterung „.wma“Beachten Sie, dass selbst Dateien mit der korrekten Dateierweiterung Rauschen oder eine Funktionsstörung der Anlage verursachen können, wenn die betreffende Datei ein anderes Format besitzt.
- \*\* Dateien mit DRM (Digital Rights Management)-Urheberschutz oder von einem Online-Musikladen heruntergeladene Dateien können nicht auf dieser Anlage abgespielt werden. Falls Sie versuchen, eine dieser Dateien abzuspielen, spielt die Anlage die nächste ungeschützte Audiodatei ab.

# Verwendung optionaler Audiokomponenten

Sie können den Ton einer mit der Anlage verbundenen optionalen Audiokomponente hören.

## Hinweis

- Verringern Sie unbedingt die Lautstärke der Anlage durch Drücken von VOLUME – **12**, bevor Sie die Wiedergabe beginnen, um eine plötzliche laute Tonausgabe von den Lautsprechern zu vermeiden.

- 1 Drücken Sie AUDIO IN **4**.
- 2 Schließen Sie eine optionale Audiokomponente mit einem analogen Audiokabel (nicht mitgeliefert) an die Buchse AUDIO IN **B** des Geräts an.
- 3 Starten Sie die Wiedergabe der angeschlossenen Komponente.  
Stellen Sie die Lautstärke an der angeschlossenen Komponente während der Wiedergabe ein.
- 4 Drücken Sie VOLUME +/- **12** zum Einstellen der Lautstärke.

## Hinweis

- Die Anlage schaltet u. U. automatisch in den Bereitschaftsmodus, falls der Lautstärkepegel der angeschlossenen Komponente zu niedrig ist. Einzelheiten hierzu finden Sie unter „Einstellen der automatischen Bereitschaftsfunktion“ (Seite 25).

# Paaren der Anlage mit einem BLUETOOTH-Gerät und Wiedergeben von Musik

Sie können drahtlose Wiedergabe von Musikstücken genießen, die auf einem BLUETOOTH-Gerät gespeichert sind. Mit Geräten, die über eine NFC-Funktion verfügen (Smartphones, Tablets usw.), können Sie eine BLUETOOTH-Verbindung herstellen, indem Sie einfach Ihr Gerät an die Anlage halten.

## Fangen Sie mit der Paarung an!

Um BLUETOOTH-Geräte zu verbinden, müssen die beiden Geräte sich zuvor gegenseitig registrieren. Dies wird „Pairing“ (Paarung) genannt. Pairing muss durchgeführt werden, wenn zwei Geräte zum ersten Mal verbunden werden. Nachdem ein Gerät einmal durch Pairing verbunden worden ist, erübrigt sich erneutes Pairing, wenn wieder eine Verbindung mit demselben Gerät hergestellt wird.

Pairing kann nach zwei Methoden erfolgen: Pairing über die NFC-Funktion, und Pairing durch manuelles Aktivieren der BLUETOOTH-Funktion. Wählen Sie die für Ihr Gerät passende Pairing-Methode.

### ■ Pairing mit einem Gerät, das nicht über eine NFC-Funktion verfügt (Seite 21)

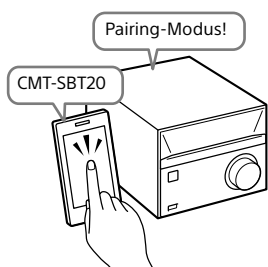

Nachdem Sie die Anlage in den Pairing-Modus versetzt haben, suchen Sie nach ihr auf Ihrem BLUETOOTH-Gerät, um den Pairing-Vorgang zu starten.



### ■ Pairing mit einem Gerät, das über eine NFC-Funktion verfügt (Seite 22)

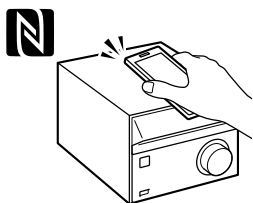

Wenn Sie ein Smartphone/Tablet mit einer NFC-Funktion haben, halten Sie das Gerät einfach an die Anlage. Die Anlage schaltet sich automatisch ein und beginnt mit dem Pairing-Vorgang.

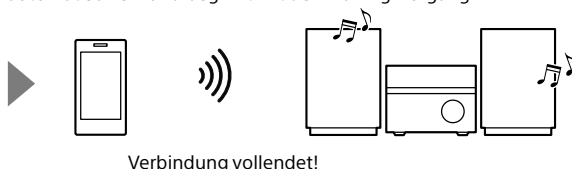

## Pairing mit einem Gerät, das nicht über eine NFC- Funktion verfügt

Für diesen Vorgang muss der Abstand zwischen dem BLUETOOTH-Gerät und der Anlage kleiner als 1 m sein.

### 1 Drücken Sie BLUETOOTH **4**.

Falls keine Pairing-Daten in der Anlage vorhanden sind, z. B. wenn ein BLUETOOTH-Gerät nach dem Kauf der Anlage zum ersten Mal verwendet wird, schaltet die Anlage automatisch auf den Pairing-Modus um.

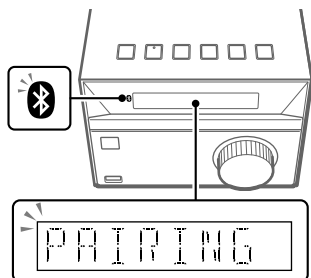

„PAIRING“ blinkt auf dem Display **10**, und die Anzeige **8** (BLUETOOTH) **3** blinkt schnell.

### 2 Schalten Sie die BLUETOOTH-Funktion am BLUETOOTH-Gerät ein.

Einzelheiten entnehmen Sie bitte der Bedienungsanleitung des BLUETOOTH-Geräts.

Eine Liste der vorgefundenen Geräte kann auf der BLUETOOTH-Geräteanzeige erscheinen.

### 3 Wählen Sie [CMT-SBT20] (vorliegende Anlage).

Wenn Sie aufgefordert werden, einen Passkey einzugeben, geben Sie „0000“ ein. Falls die Anlage nicht in der Geräteliste aufgeführt ist, fangen Sie wieder bei Schritt 1 an.

Wenn das Pairing abgeschlossen ist, erscheint „BT AUDIO“ auf dem Display **10**, und die Anzeige **8** (BLUETOOTH) **3** hört auf zu blinken.



### 4 Drücken Sie **5**.

Die Wiedergabe beginnt. Mithilfe der Tasten an der Anlage oder der Fernbedienung können Sie Wiedergabe/Pause (**5**) und zurück/weiter (**8**) steuern. Das Stoppen der Wiedergabe und andere Vorgänge können am BLUETOOTH-Gerät gesteuert werden.

### 5 Drücken Sie VOLUME +/- **12** zum Einstellen der Lautstärke.

## Wiedergeben von Musik auf einem gepaarten Gerät

Drücken Sie **BLUETOOTH** [4].

Die Verbindung mit dem zuletzt verbundenen Gerät wird automatisch hergestellt. Falls die Verbindung nicht hergestellt werden kann, vergewissern Sie sich, dass die **BLUETOOTH**-Funktion am **BLUETOOTH**-Gerät aktiviert ist, und wählen Sie dann die Anlage („CMT-SBT20“) aus, um den Verbindungsvorgang zu starten.

## So brechen Sie das Pairing ab

Drücken Sie **BLUETOOTH MENU** [14], **BLUETOOTH** [4], oder wechseln Sie die Quelle.

## Beenden einer BLUETOOTH-Verbindung

- 1 Drücken Sie **BLUETOOTH MENU** [14].
- 2 Drücken Sie **▲/▼** [23] zur Wahl von „DISCONNECT“, und drücken Sie dann **⊕** [22].

### Hinweis

- Falls die Wiedergabe nach dem Drücken von **▶** [5] in Schritt 4 von „Pairing mit einem Gerät, das nicht über eine NFC-Funktion verfügt“ (Seite 21) nicht beginnt, drücken Sie **▶** [5] erneut, oder starten Sie die Wiedergabe auf dem **BLUETOOTH**-Gerät.
- Das Bedienungsverfahren kann je nach Ihrem **BLUETOOTH**-Gerät unterschiedlich sein.
- Diese Anlage kann mit bis zu 8 **BLUETOOTH**-Geräten gepaart werden. Wenn ein neues Gerät gepaart wird, nachdem bereits 8 Geräte gepaart worden sind, werden die Pairing-Daten des zuerst mit der Anlage gepaarten Geräts mit denen des neuen Geräts überschrieben.
- Wenn der Pairing-Vorgang einmal durchgeführt worden ist, braucht er nicht wiederholt zu werden. In den folgenden Fällen muss der Pairing-Vorgang jedoch erneut durchgeführt werden:
  - Die Pairing-Daten wurden wegen einer Reparatur usw. gelöscht.
  - Die Pairing-Registrierungsdaten dieser Anlage wurden auf dem **BLUETOOTH**-Gerät gelöscht.
  - Wenn Sie die Anlage auf die Werkseinstellungen zurücksetzen (Seite 34), werden sämtliche Pairing-Daten gelöscht.

- Der Ton dieser Anlage kann nicht zu einem **BLUETOOTH**-Lautsprecher übertragen werden.
- Der „Passkey“ kann auch „Passcode“, „PIN-Code“, „PIN-Nummer“ oder „Passwort“ genannt werden.
- Sie können keine **BLUETOOTH**-Verbindung mit einem anderen **BLUETOOTH**-Gerät herstellen, während bereits eine **BLUETOOTH**-Verbindung mit einem **BLUETOOTH**-Gerät besteht. Beenden Sie zuerst die bestehende Verbindung, und stellen Sie dann die Verbindung mit einem neuen Gerät her.
- Sub Band Codec (SBC) ist der einzige unterstützte Codec.

## Pairing mit einem Gerät, das über eine NFC-Funktion verfügt

Kompatible Smartphones sind mit der NFC-Funktion ausgestattet (kompatibles Betriebssystem: Android™ Version 2.3.3 oder später mit Ausnahme von Android 3.x). Einzelheiten hierzu finden Sie unter „Websites für kompatible Geräte“ (Seite 37).

### Was ist „NFC“?

NFC (Near Field Communication) ist eine Technologie, die auf kurze Distanz eine drahtlose Kommunikation zwischen verschiedenen Geräten, wie z. B. Mobiltelefonen und IC-Tags, ermöglicht. Dank der NFC-Funktion lässt sich Datenkommunikation völlig unkompliziert durchführen, indem einfach das betreffende Symbol oder die dafür vorgesehene Stelle an NFC-kompatiblen Geräten berührt wird.

- 1 Schalten Sie die NFC-Funktion des Smartphones/Tablets ein. Einzelheiten entnehmen Sie bitte der Bedienungsanleitung des Smartphones/Tablets.

- 2 Halten Sie das Smartphone/ Tablet an das N-Zeichen **7** am Hauptgerät.

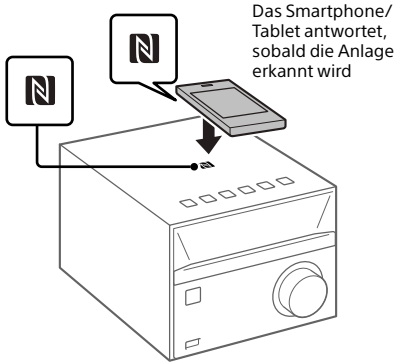

Folgen Sie den Anweisungen auf dem Bildschirm, um die Verbindung herzustellen. Wenn die BLUETOOTH-Verbindung hergestellt wird, erscheint „BT AUDIO“ auf dem Display **10**.



- 3 Drücken Sie **▶ 5**.

Die Wiedergabe beginnt. Mithilfe der Tasten an der Anlage oder der Fernbedienung können Sie Wiedergabe/Pause (**▶/|| 5**) und zurück/weiter (**◀◀/▶▶ 8**) steuern. Das Stoppen der Wiedergabe und andere Vorgänge können am BLUETOOTH-Gerät gesteuert werden.

- 4 Drücken Sie VOLUME +/- **12** zum Einstellen der Lautstärke.

## Wiedergeben von Musik auf einem gepaarten Gerät

Drücken Sie BLUETOOTH **4**.

Die Verbindung mit dem zuletzt verbundenen Gerät wird automatisch hergestellt. Falls die Verbindung nicht hergestellt werden kann, vergewissern Sie sich, dass die BLUETOOTH-Funktion am BLUETOOTH-Gerät aktiviert ist, und wählen Sie dann die Anlage („CMT-SBT20“) aus, um den Verbindungsvorgang zu starten.

## Beenden einer BLUETOOTH-Verbindung

Halten Sie das Gerät wieder an das N-Zeichen **7** am Hauptgerät.

### Tip

- Falls das Smartphone/Tablet nicht reagiert, obwohl es gegen das Hauptgerät gehalten wird, laden Sie „NFC-Schnellverbindung“ zu Ihrem Smartphone/Tablet herunter, und führen Sie das Programm aus. Halten Sie dann das Gerät wieder gegen das Hauptgerät. „NFC-Schnellverbindung“ ist eine kostenlose Applikation für den exklusiven Einsatz mit Android. Scannen Sie den folgenden 2D-Code.



- Wenn Sie ein NFC-taugliches Smartphone/Tablet an die Anlage halten, während sie bereits mit einem anderen BLUETOOTH-Gerät verbunden ist, wird die Verbindung zum berührten Smartphone/Tablet gewechselt.
- Wenn Sie ein Gerät an das N-Zeichen **7** halten, während die Anlage Daten von einer CD oder einem USB-Gerät liest, kann die BLUETOOTH-Verbindung fehlschlagen. Halten Sie das Gerät an die Anlage, nachdem der Lesevorgang beendet ist.

### Hinweis

- Falls die Wiedergabe nach dem Drücken von **▶ 5** in Schritt 3 von „Pairing mit einem Gerät, das über eine NFC-Funktion verfügt“ (Seite 22) nicht beginnt, drücken Sie **▶ 5** erneut, oder starten Sie die Wiedergabe auf dem BLUETOOTH-Gerät.
- In manchen Ländern und Regionen kann die NFC-konforme Applikation u. U. nicht heruntergeladen werden.
- Bei Verwendung der NFC-Funktion werden Pairing, Einschalten der Anlage und Herstellen von BLUETOOTH-Verbindungen durch Berühren des Geräts automatisch durchgeführt. Wenn Sie jedoch die NFC-Funktion bei ausgeschalteter Anlage benutzen, ist der Wiedergabeton u. U. nicht ab dem Anfang des Tracks hörbar. Wenn Sie die Wiedergabe ab dem Anfang neu starten wollen, drücken Sie **◀◀ 8**, um den Track neu auszuwählen, oder schalten Sie die Anlage aus, und halten Sie dann Ihr Smartphone/Tablet erneut an das N-Zeichen **7**, nachdem Sie die Anlage wieder eingeschaltet haben.

## Löschen von Pairing-Daten

Zum Löschen der Pairing-Daten muss die Anlage nach dem folgenden Verfahren auf die Werkseinstellungen zurückgesetzt werden.

- 1 Halten Sie FUNCTION [4] und ▲ [9] am Hauptgerät gleichzeitig gedrückt, bis „RESET“ auf dem Display [10] erscheint.

### Hinweis

- Falls die Pairing-Daten für ein gepaartes Gerät gelöscht werden, kann das betreffende Gerät nur benutzt werden, wenn der Pairing-Vorgang erneut durchgeführt wird.
- Wenn die Anlage auf die Werkseinstellungen zurückgesetzt wird, werden alle benutzerkonfigurierten Einstellungen zusätzlich zu den Pairing-Daten, wie z. B. voreingestellte Radiosender, Timer- und Uhreinstellungen, gelöscht.

## Paaren von zusätzlichen Geräten

Diese Anlage kann mit bis zu 8 BLUETOOTH-Geräten gepaart werden und ihre Pairing-Daten speichern.

### Falls das Gerät nicht über eine NFC-Funktion verfügt:

- 1 Drücken Sie BLUETOOTH MENU [14], benutzen Sie ▲/▼ [23] zur Wahl von „PAIRING“, und drücken Sie dann ⊕ [22].
- 2 Folgen Sie den Schritten 2-3 unter „Pairing mit einem Gerät, das nicht über eine NFC-Funktion verfügt“ (Seite 21) zur Durchführung des Pairing-Vorgangs.

### So führen Sie Pairing mit einer Taste am Hauptgerät durch

- 1 Drücken Sie FUNCTION [4] wiederholt zur Wahl von „BT AUDIO“.
- 2 Halten Sie FUNCTION [4] gedrückt, bis die Anzeige ⑧ (BLUETOOTH) [3] schnell zu blinken beginnt.
- 3 Folgen Sie den Schritten 2-3 unter „Pairing mit einem Gerät, das nicht über eine NFC-Funktion verfügt“ (Seite 21) zur Durchführung des Pairing-Vorgangs.

### Tipp

- Um eine BLUETOOTH-Verbindung mit einem neu gepaarten Gerät herzustellen, während die Anlage mit einem anderen Gerät verbunden ist, beenden Sie zuerst die BLUETOOTH-Verbindung mit dem derzeit verwendeten Gerät, und stellen Sie dann die Verbindung mit dem neuen Gerät her.

### Wenn das Gerät über eine NFC-Funktion verfügt:

Folgen Sie dem Verfahren unter „Pairing mit einem Gerät, das über eine NFC-Funktion verfügt“ (Seite 22) zur Durchführung des Pairing-Vorgangs für das neue Gerät.



# Einstellen der automatischen Bereitschaftsfunktion

Die Anlage schaltet nach etwa 15 Minuten automatisch auf den Bereitschaftsmodus um, wenn keine Bedienung erfolgt oder kein Audiosignal ausgegeben wird (automatische Bereitschaftsfunktion). Die automatische Bereitschaftsfunktion ist standardmäßig aktiviert.

- 1 Drücken Sie I/⏻ **1**, um die Anlage einzuschalten.
- 2 Halten Sie I/⏻ **1** länger als 3 Sekunden gedrückt.
- 3 Sobald „AUTO STANDBY OFF“ (automatische Bereitschaftsfunktion ist ausgeschaltet) oder „AUTO STANDBY ON“ (automatische Bereitschaftsfunktion ist eingeschaltet) erscheint, lassen Sie die Tasten los.

### Tipp

- Wenn die Anlage auf den Bereitschaftsmodus umschaltet, erscheint „STANDBY“ und blinkt 8-mal auf dem Display **10**.

### Hinweis

- In den folgenden Fällen schaltet die Anlage eventuell nicht auf den automatischen Bereitschaftsmodus um:
  - bei Verwendung der Tuner-Funktion
  - während ein Audiosignal erkannt wird
  - während der Wiedergabe von Audiotracks oder Dateien
  - während der Wiedergabetimer oder Ausschalttimer läuft
- In den folgenden Fällen setzt die Anlage die 15-Minuten-Countdownzeit zur Aktivierung des Bereitschaftsmodus zurück:
  - wenn ein USB-Gerät in der USB-Funktion angeschlossen ist
  - wenn eine Taste an der Fernbedienung oder am Hauptgerät gedrückt wird

# Einstellen des BLUETOOTH-Bereitschaftsmodus

Wenn der BLUETOOTH-Bereitschaftsmodus aktiviert wird, schaltet die Anlage auf den Wartemodus für BLUETOOTH-Verbindung um, selbst wenn die Anlage ausgeschaltet wird. Dieser Modus ist standardmäßig deaktiviert.

- 1 Drücken Sie BLUETOOTH MENU **14**.
- 2 Drücken Sie **▲/▼** **23** zur Wahl von „BT: STBY“, und drücken Sie dann **⊕** **22**.
- 3 Drücken Sie **▲/▼** **23** zur Wahl von „ON“ oder „OFF“, und drücken Sie dann **⊕** **22**.
- 4 Drücken Sie **I/⏻** **1**, um die Anlage auszuschalten.

Sobald die Anlage ausgeschaltet ist, blinkt die Anzeige **ⓑ** (BLUETOOTH) langsam.

## Tipp

- Wenn dieser Modus auf „ON“ gesetzt wird, schaltet sich die Anlage automatisch ein, und Sie können Musik hören, indem Sie eine BLUETOOTH-Verbindung von einem BLUETOOTH-Gerät herstellen.
- Durch Deaktivieren des BLUETOOTH-Bereitschaftsmodus wird die Leistungsaufnahme im Bereitschaftsmodus verringert.

## Hinweis

- Wenn die Anlage keine Pairing-Daten besitzt, ist dieser Modus nicht verfügbar. Um diesen Modus zu benutzen, muss die Anlage mit dem Gerät verbunden sein und dessen Pairing-Daten besitzen.

# Ein- oder Ausschalten des BLUETOOTH-Funksignals

Wenn die Anlage eingeschaltet ist, können Sie ein BLUETOOTH-Signal steuern. Das BLUETOOTH-Signal ist standardmäßig eingeschaltet.

- 1 Drücken Sie **I/⏻** **1**, um die Anlage einzuschalten.
- 2 Halten Sie **▶||** **5** und **◀◀** **8** am Hauptgerät gleichzeitig 5 Sekunden lang gedrückt.
- 3 Sobald „BT OFF“ (BLUETOOTH-Funksignal ist ausgeschaltet) oder „BT ON“ (BLUETOOTH-Funksignal ist eingeschaltet) erscheint, lassen Sie die Tasten los.

## Tipp

- Wird diese Einstellung auf „BT OFF“ gesetzt, ist die BLUETOOTH-Funktion nicht verfügbar.
- Wird die Anlage mit einem Smartphone/ Tablet mit NFC-Funktion berührt, wenn diese Einstellung ausgeschaltet ist, so wird die Anlage eingeschaltet, und diese Einstellung wechselt zu „BT ON“.
- Wenn diese Einstellung ausgeschaltet ist, kann der BLUETOOTH-Bereitschaftsmodus nicht aktiviert werden.
- Wenn diese Einstellung ausgeschaltet ist, können die Anlage und das BLUETOOTH-Gerät nicht gepaart werden.

# Einstellen des Klangs

Sie können den gewünschten Klang unter den verschiedenen Stilen auswählen und die Effektivität des Bassklangs ändern.

## Auswählen des gewünschten Klangs

Drücken Sie EQ **15** wiederholt, um den gewünschten Klang unter den folgenden Stilen auszuwählen:

„R AND B/HIP HOP“, „FLAT“, „POP“, „JAZZ“, „ROCK“, „CLASSIC“.

### Tip

- Die Standardeinstellung ist „R AND B/HIP HOP“.

## Ändern der Effektivität des Bassklangs

Drücken Sie MEGA BASS **16**.

Mit jedem Tastendruck wird die Funktion ein- („BASS ON“) und ausgeschaltet („BASS OFF“).

### Tip

- Die Standardeinstellung ist „BASS ON“.

# Verwendung der Timer

Die Anlage bietet einen Ausschalttimer und einen Wiedergabetimer.

### Hinweis

- Der Ausschalttimer hat Vorrang vor dem Wiedergabetimer.

## Aktivieren des Ausschalttimers

Die Anlage schaltet sich zur angegebenen Zeit automatisch aus.

- 1 Drücken Sie SLEEP **27** wiederholt, um die angegebene Zeit auszuwählen.

Zur Auswahl stehen „SLEEP 90“ (90 Minuten) bis „SLEEP 10“ (10 Minuten) oder „AUTO“. Mit jedem Tastendruck wird die Restzeit des Ausschalttimers um 10 Minuten verringert. Wenn Sie „AUTO“ wählen, schaltet sich die Anlage nach dem Ende der Wiedergabe einer CD oder eines USB-Geräts oder innerhalb von 100 Minuten automatisch aus.

### Tip

- Um die Restzeit des Ausschalttimers zu überprüfen, drücken Sie SLEEP **27** erneut.
- Der Ausschalttimer funktioniert auch, wenn die Uhr nicht eingestellt ist.

## So heben Sie den Ausschalttimer auf

Drücken Sie SLEEP **27** wiederholt zur Wahl von „OFF“.

## Aktivieren des Wiedergabetimers

Sie können zu einer vorgegebenen Zeit eine CD, ein USB-Gerät oder das Radio hören.

### Hinweis

- Vergewissern Sie sich, dass die Uhr korrekt eingestellt ist, bevor Sie den Timer einstellen (Seite 10).

**1** Bereiten Sie die Tonquelle vor, und drücken Sie dann VOLUME +/- [12], um die Lautstärke einzustellen.

**2** Drücken Sie TIMER MENU [26] zur Aktivierung des Timer-Einstellmodus.

**3** Drücken Sie ▲/▼ [23] zur Wahl von „PLAY SET“, und drücken Sie dann ⊕ [22]. „ON TIME“ erscheint, und dann beginnt die Stundenanzeige auf dem Display [10] zu blinken.



**4** Drücken Sie ▲/▼ [23] zum Einstellen der Stunde, und drücken Sie dann ⊕ [22]. Die Minutenanzeige blinkt auf dem Display [10].

**5** Drücken Sie ▲/▼ [23] zum Einstellen der Minuten, und drücken Sie dann ⊕ [22]. „OFF TIME“ erscheint, und dann blinkt die Stundenanzeige auf dem Display [10]. Stellen Sie die Stunde und die Minuten für die Stoppzeit des Wiedergabetimers nach dem gleichen Verfahren ein.

**6** Drücken Sie ▲/▼ [23], um die gewünschte Tonquelle auszuwählen, und drücken Sie dann ⊕ [22].

Die Bestätigungsanzeige für den Wiedergabetimer erscheint.

**7** Drücken Sie I/⏻ [1], um die Anlage auszuschalten.

### Tipp

- Handelt es sich bei der Tonquelle um das Radio, stellen Sie unbedingt den Radiosender ein, bevor Sie die Anlage ausschalten (Seite 15).
- Um die Timer-Einstellung zu ändern, führen Sie die Vorgänge wieder ab dem Anfang durch.
- Die Wiedergabetimer-Einstellung bleibt erhalten, solange sie nicht manuell aufgehoben wird.

### Hinweis

- Die Anlage schaltet sich genau zu der im Wiedergabetimer eingestellten Zeit ein. Wenn eine CD, eine MP3/WMA-Disc oder ein USB-Gerät als Tonquelle verwendet wird, kann bis zum Start der Wiedergabe etwas Zeit vergehen.
- Der Wiedergabetimer funktioniert nicht, wenn die Anlage zur voreingestellten Zeit bereits eingeschaltet ist.
- Wird ein Radiosender als Tonquelle für den Wiedergabetimer eingestellt, so benutzt der Wiedergabetimer die zuletzt eingestellte Frequenz. Wenn Sie die Radiofrequenz nach der Timer-Einstellung ändern, so ändert sich auch die Radiosender-Einstellung für den Timer.

## So überprüfen Sie die Einstellung

- 1 Drücken Sie TIMER MENU [26].
- 2 Drücken Sie ▲/▼ [23] zur Wahl von „SELECT“, und drücken Sie dann ⊕ [22].
- 3 Drücken Sie ▲/▼ [23] zur Wahl von „PLAY SEL“, und drücken Sie dann ⊕ [22]. Die Timer-Einstellung erscheint auf dem Display [10].

## So schalten Sie den Timer ab

- 1 Drücken Sie TIMER MENU [26].
- 2 Drücken Sie ▲/▼ [23] zur Wahl von „SELECT“, und drücken Sie dann ⊕ [22].
- 3 Drücken Sie ▲/▼ [23] zur Wahl von „OFF“, und drücken Sie dann ⊕ [22].

# Umschalten der Anzeige

Operation	Drücken Sie
Umschalten der Informationen im Display*	DISPLAY <b>28</b> wiederholt bei eingeschalteter Anlage.
Überprüfen der Uhrzeit bei ausgeschalteter Anlage	DISPLAY <b>28</b> bei ausgeschalteter Anlage. Die Uhrzeit wird 8 Sekunden lang angezeigt.

\* Sie können z. B. CD-DA/MP3/WMA-Disc-Informationen oder USB-Geräte-Informationen wie etwa Tracknummer, Datei-/Ordnername, Albumname, Interpretename und verbleibende Spielzeit anzeigen.

## Hinweise zu den Displayinformationen

- Zeichen, die nicht angezeigt werden können, erscheinen als „\_“.
- Die folgenden Informationen werden nicht angezeigt:
  - Gesamtspielzeit für eine MP3/WMA-Disc und ein USB-Gerät.
  - Restspielzeit für eine MP3/WMA-Datei.
  - WMA-Tag-Informationen (Songtitel/Albumname/Interpretename).
- Die folgenden Informationen werden nicht korrekt angezeigt:
  - verstrichene Spielzeit einer mit VBR (variable Bitrate) codierten MP3/WMA-Datei.
  - Ordner- und Dateinamen, die weder ISO9660 Level 1, Level 2 noch Joliet im Erweiterungsformat folgen.
- Die folgenden Informationen werden angezeigt:
  - Restspielzeit für einen Track.
  - ID3-Tag-Daten für MP3-Dateien bei Verwendung von ID3-Tags der Version 1 und 2 (Die Anzeige der ID3-Tag-Daten der Version 2 hat Vorrang, wenn ID3-Tags sowohl der Version 1 als auch der Version 2 für eine einzelne MP3-Datei verwendet werden).
  - bis zu 64 Zeichen der ID3-Tag-Information mit Großbuchstaben (A bis Z), Ziffern (0 bis 9) und Sonderzeichen (< > +, [ ] \ \_).

# Störungsbehebung

Falls während der Bedienung der Anlage ein Problem auftritt, führen Sie zunächst die nachstehend beschriebenen Schritte aus, bevor Sie Ihren nächsten Sony-Händler konsultieren. Falls eine Fehlermeldung erscheint, notieren Sie sich den Inhalt zur Bezugnahme.

1 Prüfen Sie, ob das Problem in diesem Abschnitt „Störungsbehebung“ aufgeführt ist.

2 Prüfen Sie die folgenden Kundensupport-Websites.

### **Für Kunden in Europa:**

<http://www.sony.eu/support>

### **Für Kunden in Lateinamerika:**

<http://esupport.sony.com/LA>

### **Für Kunden in anderen Ländern/ Regionen:**

<http://www.sony-asia.com/support>

Auf diesen Websites finden Sie die neusten Support-Informationen und Antworten auf häufig gestellte Fragen.

3 Lässt sich das Problem nach Ausführung der Schritte 1 und 2 noch immer nicht beheben, konsultieren Sie Ihren nächsten Sony-Händler.

Wenn Sie das Produkt reparieren lassen wollen, bringen Sie unbedingt die ganze Anlage mit (Hauptgerät, Lautsprecher und Fernbedienung). Da es sich bei diesem Produkt um ein Systemprodukt handelt, wird die komplette Anlage benötigt, um den reparaturbedürftigen Abschnitt ausfindig zu machen.

## Falls „PROTECT“ auf dem Display erscheint

Ziehen Sie sofort das Netzkabel ab, und überprüfen Sie die folgenden Punkte, nachdem „PROTECT“ ausgeblendet wurde.

- Vergewissern Sie sich, dass die Lautsprecherkabel + und – nicht kurzgeschlossen sind.
- Vergewissern Sie sich, dass die Lüftungsöffnungen der Anlage durch nichts blockiert werden.

Nachdem Sie die obigen Punkte überprüft und für gut befunden haben, schließen Sie das Netzkabel wieder an, und schalten Sie die Anlage ein. Sollte das Problem bestehen bleiben, wenden Sie sich an Ihren Sony-Händler.

## Allgemeines

Die Anlage lässt sich nicht einschalten.

- ➔ Vergewissern Sie sich, dass das Netzkabel korrekt an eine Netzsteckdose angeschlossen ist.

Die Anlage hat unerwarteterweise auf den Bereitschaftsmodus umgeschaltet.

- ➔ Dies ist keine Funktionsstörung. Die Anlage schaltet nach etwa 15 Minuten automatisch auf den Bereitschaftsmodus um, wenn keine Bedienung erfolgt oder kein Audiosignal ausgegeben wird. Siehe „Einstellen der automatischen Bereitschaftsfunktion“ (Seite 25).

Die Uhreinstellung oder der Wiedergabetimer-Betrieb ist unerwarteterweise abgebrochen worden.

- ➔ Wenn etwa eine Minute ohne Bedienung vergeht, wird die Uhreinstellung bzw. die Wiedergabetimer-Einstellung automatisch aufgehoben. Führen Sie den Vorgang erneut von Anfang an durch.

### Kein Ton.

- ➔ Sind die Lautsprecherkabel + und – kurzgeschlossen?
- ➔ Verwenden Sie nur die mitgelieferten Lautsprecher?
- ➔ Werden die Lüftungsöffnungen der Anlage durch irgend etwas blockiert?
- ➔ Erhöhen Sie die Lautstärke am Hauptgerät.
- ➔ Vergewissern Sie sich, dass eine externe Komponente korrekt an die Buchse AUDIO IN **B** angeschlossen, und stellen Sie die Funktion auf AUDIO IN ein.
- ➔ Der angegebene Sender sendet möglicherweise momentan nicht.

### Die Tonwiedergabe erfolgt nur über einen Kanal, oder die Pegel des linken und rechten Kanals sind unausgewogen.

- ➔ Stellen Sie die Lautsprecher möglichst symmetrisch auf.
- ➔ Schließen Sie nur die mitgelieferten Lautsprecher an.

### Starkes Brummen oder Rauschen tritt auf.

- ➔ Stellen Sie die Anlage weiter entfernt von Störquellen auf.
- ➔ Schließen Sie die Anlage an eine andere Netzsteckdose an.
- ➔ Die Verwendung einer Wechselstrom-Steckdosenleiste mit Rauschfilter (nicht mitgeliefert) wird empfohlen.

### Die Fernbedienung funktioniert nicht.

- ➔ Entfernen Sie etwaige Hindernisse zwischen der Fernbedienung und dem Fernbedienungssensor **2** am Hauptgerät, und stellen Sie die Anlage von Leuchtstofflampen entfernt auf.
- ➔ Richten Sie die Fernbedienung auf den Fernbedienungssensor **2** am Hauptgerät.
- ➔ Verkleinern Sie den Abstand zwischen Fernbedienung und Anlage.
- ➔ Ersetzen Sie die Batterie durch eine neue.

## Discplayer

### Eine Disc oder Datei wird nicht abgespielt.

- ➔ Die Disc ist nicht finalisiert worden (eine CD-R- oder CD-RW-Disc, zu der Daten hinzugefügt werden können).

### Tonaussetzer, oder Disc wird nicht abgespielt.

- ➔ Die Disc ist möglicherweise verschmutzt oder verkratzt. Wenn die Disc verschmutzt ist, wischen Sie sie sauber.
- ➔ Stellen Sie die Anlage an einem vibrationsfreien Ort auf (z. B. auf einem stabilen Ständer).
- ➔ Vergrößern Sie den Abstand zwischen den Lautsprechern und der Anlage, oder stellen Sie die Lautsprecher auf separaten Ständern auf. Bei hoher Lautstärke können die Lautsprechervibrationen Tonaussetzer verursachen.

### Die Wiedergabe beginnt nicht ab dem ersten Track oder der ersten Datei.

- ➔ Setzen Sie den Wiedergabemodus auf „OFF“ (Normalwiedergabemodus) (Seite 12).

### Wiedergabestart dauert länger als gewöhnlich.

- ➔ Die folgenden Discs können die Zeit bis zum Wiedergabestart verlängern:
  - eine Disc mit komplexer Ordner-Baumstruktur
  - eine im Multi-Session-Format bespielte Disc
  - eine Disc mit zahlreichen Ordnern

## USB-Gerät

Einzelheiten zu kompatiblen USB-Geräten finden Sie unter „Websites für kompatible Geräte“ (Seite 37).

### Ein nicht unterstütztes USB-Gerät ist angeschlossen.

- ➔ Die folgenden Probleme können auftreten.
  - Das USB-Gerät wird nicht erkannt.
  - Datei- oder Ordnernamen werden auf dieser Anlage nicht angezeigt.
  - Wiedergabe ist nicht möglich.
  - Tonaussetzer treten auf.
  - Rauschen ist vorhanden.
  - Tonverzerrungen treten auf.

---

### Kein Ton.

- ➔ Das USB-Gerät ist nicht richtig angeschlossen. Schalten Sie die Anlage aus, und schließen Sie dann das USB-Gerät wieder an.

---

### Rauschen, Tonaussetzer oder Tonverzerrungen treten auf.

- ➔ Ein nicht unterstütztes USB-Gerät ist angeschlossen. Schließen Sie ein unterstütztes USB-Gerät an.
- ➔ Schalten Sie die Anlage aus, schließen Sie das USB-Gerät wieder an, und schalten Sie dann die Anlage wieder ein.
- ➔ Die Musikdaten selbst enthalten Rauschen, oder der Ton ist verzerrt. Rauschen kann bei der Erzeugung der Musikdaten aufgrund der momentanen Bedingungen des Computers induziert worden sein. Erzeugen Sie die Musikdaten erneut.
- ➔ Die Dateien wurden mit einer niedrigen Bitrate codiert. Übertragen Sie mit höheren Bitraten codierte Dateien zum USB-Gerät.

---

### „SEARCH“ wird längere Zeit angezeigt, oder bis zum Wiedergabestart vergeht eine lange Zeit.

- ➔ In den folgenden Fällen kann der Lesevorgang lange Zeit in Anspruch nehmen.
  - Das USB-Gerät enthält viele Ordner oder Dateien.
  - Die Dateistruktur ist sehr kompliziert.
  - Nicht genügend freier Platz im Speicher.
  - Der interne Speicher ist fragmentiert.

---

### Der Datei- oder Ordnername (Albumname) wird nicht korrekt angezeigt.

- ➔ Die Zeichencodes, die von dieser Anlage angezeigt werden können, sind wie folgt:
  - Großbuchstaben (A bis Z).
  - Ziffern (0 bis 9).
  - Sonderzeichen (<> +, [ ] \ \_).Andere Zeichen werden als „\_“ angezeigt.

---

### Das USB-Gerät wird nicht erkannt.

- ➔ Schalten Sie die Anlage aus, schließen Sie das USB-Gerät wieder an, und schalten Sie dann die Anlage wieder ein.
- ➔ Möglicherweise ist ein inkompatibles USB-Gerät angeschlossen.
- ➔ Das USB-Gerät funktioniert nicht richtig. Schlagen Sie bezüglich der Handhabung dieses Problems in der Bedienungsanleitung des USB-Geräts nach.

---

### „OVER CURRENT“ erscheint.

- ➔ Ein Problem im Strompegel der Buchse  $\Psi$  (USB) **13** ist erkannt worden. Schalten Sie die Anlage aus, und trennen Sie das USB-Gerät von der Buchse  $\Psi$  (USB) **13**. Vergewissern Sie sich, dass keine Störung im USB-Gerät vorliegt. Sollte dieses Anzeigemuster bestehen bleiben, wenden Sie sich an Ihren Sony-Händler.

---

### Es erfolgt keine Wiedergabe.

- ➔ Schalten Sie die Anlage aus, schließen Sie das USB-Gerät wieder an, und schalten Sie dann die Anlage wieder ein.
- ➔ Möglicherweise ist ein inkompatibles USB-Gerät angeschlossen.

---

### Die Wiedergabe beginnt nicht ab der ersten Datei.

- ➔ Setzen Sie den Wiedergabemodus auf „OFF“ (Normalwiedergabemodus) (Seite 12).

---

### Das USB-Gerät kann nicht geladen werden.

- ➔ Vergewissern Sie sich, dass das USB-Gerät einwandfrei an die Buchse  $\Psi$  (USB) **13** angeschlossen ist.
- ➔ Möglicherweise wird das USB-Gerät nicht von dieser Anlage unterstützt.
- ➔ Je nach den Spezifikationen des USB-Geräts ist Laden der Batterie u. U. nicht möglich.
- ➔ Trennen Sie das USB-Gerät ab, und schließen Sie es wieder an. Einzelheiten zum Ladezustand des USB-Geräts entnehmen Sie bitte der Bedienungsanleitung des USB-Geräts.



---

Es können keine Dateien wiedergegeben werden.

---

- ➔ Die Audiodateien haben möglicherweise ungeeignete Dateierweiterungen. Die von dieser Anlage unterstützten Dateierweiterungen sind wie folgt:
    - MP3: Dateierweiterung „.mp3“
    - WMA: Dateierweiterung „.wma“
  - ➔ Die Audiodateien wurden möglicherweise in anderen Formaten als MP3/WMA erzeugt.
  - ➔ USB-Speichergeräte, die mit einem anderen Dateisystem als FAT16 oder FAT32 formatiert wurden, werden nicht unterstützt.\*
  - ➔ Wenn Sie ein partitioniertes USB-Speichergerät verwenden, können nur Dateien in der ersten Partition wiedergegeben werden.
  - ➔ Verschlüsselte oder durch ein Passwort usw. geschützte Dateien können nicht wiedergegeben werden.
- \* Diese Anlage unterstützt FAT16 und FAT32, doch manche USB-Speichergeräte unterstützen möglicherweise nicht beide FAT-Formate. Um weitere Einzelheiten zu erfahren, schlagen Sie in der Gebrauchsanleitung des jeweiligen USB-Speichergerätes nach, oder wenden Sie sich an den Hersteller.

## Tuner

---

Starkes Brummen oder Rauschen tritt auf, oder Sendungen können nicht empfangen werden.

---

- ➔ Schließen Sie die Antenne vorschriftsmäßig an.
- ➔ Suchen Sie einen Ort und eine Ausrichtung, die guten Empfang bieten, und richten Sie dann die Antenne erneut ein (Seite 9).
- ➔ Halten Sie die Antennen von der Anlage oder anderen AV-Komponenten fern, um Störbeeinflussung zu vermeiden.
- ➔ Schalten Sie in der Nähe befindliche Elektrogeräte aus.

---

Mehrere Radiosender können gleichzeitig gehört werden.

---

- ➔ Suchen Sie einen Ort und eine Ausrichtung, die guten Empfang bieten, und richten Sie dann die Antenne erneut ein (Seite 9).
- ➔ Bündeln Sie die Antennenkabel mit handelsüblichen Kabelbindern, und passen Sie die Kabellängen an.

## BLUETOOTH-Gerät

---

Pairing ist nicht durchführbar.

---

- ➔ Bringen Sie das BLUETOOTH-Gerät näher an die Anlage heran.
- ➔ Pairing ist u. U. nicht möglich, falls andere BLUETOOTH-Geräte in der Nähe der Anlage vorhanden sind. Schalten Sie in diesem Fall die anderen BLUETOOTH-Geräte aus.
- ➔ Achten Sie darauf, dass Sie den korrekten Passkey eingeben, wenn Sie die Modellnummer (diese Anlage) am BLUETOOTH-Gerät wählen (Seite 21).

---

Verbindung ist nicht möglich.

---

- ➔ Das BLUETOOTH-Gerät, zu dem Sie eine Verbindung herstellen wollten, unterstützt das Profil A2DP nicht, und kann daher nicht mit der Anlage verbunden werden.
- ➔ Aktivieren Sie die BLUETOOTH-Funktion des BLUETOOTH-Geräts.
- ➔ Stellen Sie die Verbindung vom BLUETOOTH-Gerät aus her.
- ➔ Die Pairing-Registrierungsdaten sind gelöscht worden. Führen Sie den Pairing-Vorgang erneut durch.
- ➔ Löschen Sie die Pairing-Registrierungsdaten des BLUETOOTH-Geräts (Seite 24), und führen Sie den Pairing-Vorgang erneut durch (Seite 20).

---

Es treten Tonaussetzer oder Tonschwankungen auf, oder die Verbindung wird unterbrochen.

---

- ➔ Der Abstand zwischen der Anlage und dem BLUETOOTH-Gerät ist zu groß.
- ➔ Falls Hindernisse zwischen der Anlage und Ihrem BLUETOOTH-Gerät vorhanden sind, sollten Sie diese beseitigen oder umgehen.
- ➔ Falls sich in der Nähe ein Gerät befindet, das elektromagnetische Wellen erzeugt (z. B. ein WLAN-Gerät, ein anderes BLUETOOTH-Gerät oder ein Mikrowellenofen), entfernen Sie das betreffende Gerät.

Der Ton Ihres BLUETOOTH-Geräts wird nicht auf dieser Anlage wiedergegeben.

- ➔ Erhöhen Sie zunächst die Lautstärke an Ihrem BLUETOOTH-Gerät, und stellen Sie dann die Lautstärke mit VOLUME +/- [12] ein.

Starkes Brummen, Rauschen oder Tonverzerrungen treten auf.

- ➔ Falls Hindernisse zwischen der Anlage und Ihrem BLUETOOTH-Gerät vorhanden sind, sollten Sie diese beseitigen oder umgehen.
- ➔ Falls sich in der Nähe ein Gerät befindet, das elektromagnetische Wellen erzeugt (z. B. ein WLAN-Gerät, ein anderes BLUETOOTH-Gerät oder ein Mikrowellenofen), entfernen Sie das betreffende Gerät.
- ➔ Verringern Sie die Lautstärke am angeschlossenen BLUETOOTH-Gerät.

## So setzen Sie die Anlage auf die Werksvorgaben zurück

Falls die Anlage noch immer nicht einwandfrei funktioniert, setzen Sie sie auf die Werkseinstellungen zurück.

- 1 Drücken Sie I/⏻ [1], um die Anlage einzuschalten.
- 2 Halten Sie FUNCTION [4] und ▲ [9] am Hauptgerät gleichzeitig gedrückt, bis „RESET“ auf dem Display [10] erscheint. Alle benutzerkonfigurierten Einstellungen, wie z. B. die Festsender, der Timer, die Uhr und die Pairing-Daten von BLUETOOTH-Geräten, werden gelöscht. Falls das Problem trotz Ausführung aller oben genannten Schritte bestehen bleibt, wenden Sie sich an den nächsten Sony-Händler.

### Hinweis

- Wenn Sie die Anlage entsorgen oder einer anderen Person übergeben, führen Sie aus Sicherheitsgründen eine Rücksetzung der Anlage durch.

# Meldungen

Die folgenden Meldungen können während des Betriebs erscheinen oder blinken.

## COMPLETE

Die Sender-Voreinstellung wurde normal beendet.

## DISC ERR

Sie haben eine Disc (z. B. eine CD-ROM) eingelegt, die nicht auf dieser Anlage abgespielt werden kann, oder Sie haben versucht, eine nicht abspielbare Datei wiederzugeben.

## FULL

Sie haben versucht, mehr als 64 Tracks oder Dateien zu programmieren.

## NO DISC

Es befindet sich keine Disc im Player, oder Sie haben eine nicht ladbare Disc eingelegt.

## NO FILE

Das USB-Gerät oder die Disc enthält keine abspielbaren Dateien.

## NO STEP

Es wurden keine Tracks oder Dateien für Programmwiedergabe programmiert, oder alle programmierten Tracks oder Dateien sind gelöscht worden.

## NO USB

Es ist kein USB-Gerät angeschlossen, das angeschlossene USB-Gerät ist entfernt worden, oder die Anlage unterstützt das USB-Gerät nicht.

## OVER CURRENT

Die Anlage erkennt einen Überstrom in einem angeschlossenen USB-Gerät. Entfernen Sie das USB-Gerät vom Anschluss, schalten Sie die Anlage aus und dann wieder ein.

## PLS STOP

Sie haben versucht, den Wiedergabemodus während der Wiedergabe in der CD- oder USB-Funktion zu wechseln.

## **READING**

Die Anlage liest die Informationen auf der CD. Manche Tasten sind während des Lesevorgangs funktionsunfähig.

## **SEARCH**

Die Anlage sucht nach den Informationen auf dem USB-Gerät. Manche Tasten sind während des Suchvorgangs funktionsunfähig.

## **TIMING**

Die Start- und Stoppzeiten für Wiedergabetimer sind identisch.

## **TUNING**

Die Anlage stellt einen Radiosender ein. Manche Tasten sind während der Abstimmung funktionsunfähig.

## Vorsichtsmaßnahmen

### Auf dieser Anlage ABSPIELBARE Discs

- Audio-CD
- CD-R/CD-RW (Audiodateien von CD-DA-Tracks und MP3/WMA-Dateien)
- 8-cm-Discs

Legen Sie keine leere CD-R/CD-RW-Disc ohne gespeicherte Daten ein. Anderenfalls kann die Disc beschädigt werden.

### Auf dieser Anlage NICHT ABSPIELBARE Discs

- CD-ROM
- Andere CD-R/CD-RW-Discs als die im Audio-CD-Format bespielten, die ISO9660 Level 1/Level 2 oder Joliet entsprechen
- CD-R/CD-RW-Discs, die im Multi-Session-Betrieb bespielt und nicht durch „Schließen der Session“ finalisiert wurden
- CD-R/CD-RW von schlechter Aufnahmequalität, verkratzte oder verschmutzte CD-R/CD-RW, oder mit einem inkompatiblen Aufnahmegerät bespielte CD-R/CD-RW
- Eine falsch finalisierte CD-R/CD-RW-Disc
- Discs, die andere Dateien außer MPEG 1 Audio Layer-3 (MP3)/WMA enthalten
- Discs mit ungewöhnlicher Form (z. B. herzförmig, rechteckig, sternförmig)
- Discs, an denen Klebeband, Papier oder Aufkleber haften
- Leihdiscs oder gebrauchte Discs mit Aufklebern, deren Klebstoff ausgelaufen ist
- Discs, deren Aufkleber mit einer Tinte bedruckt sind, die sich klebrig anfühlt

### Hinweise zu CD-DA/MP3/WMA-Discs

- Wischen Sie die Disc vor dem Abspielen mit einem Reinigungstuch von der Mitte zum Rand hin ab.
- Verwenden Sie keine Lösungsmittel, wie z. B. Benzin, Verdünner oder handelsübliche Reinigungsmittel oder für Vinyl-LPs vorgesehene Antistatiksprays zum Reinigen von Discs.

- Setzen Sie Discs keinem direkten Sonnenlicht oder Wärmequellen (z. B. Warmluftauslässen) aus, und lassen Sie sie auch nicht in einem in der prallen Sonne geparkten Auto liegen.

### Zur Sicherheit

- Ziehen Sie das Netzkabel vollständig von der Netzsteckdose ab, wenn das Gerät längere Zeit nicht benutzt werden soll. Ziehen Sie beim Abtrennen der Kabel immer am Stecker. Niemals am Kabel selbst ziehen.
- Sollten Fremdkörper oder Flüssigkeiten in die Anlage gelangen, ziehen Sie das Netzkabel ab, und lassen Sie die Anlage von qualifiziertem Fachpersonal überprüfen, bevor Sie sie wieder benutzen.
- Das Netzkabel kann nur von einer qualifizierten Kundendienststelle ausgewechselt werden.

### Zur Aufstellung

- Stellen Sie die Anlage nicht in geneigter Position oder an Orten auf, die sehr heiß, kalt, staubig, schmutzig, feucht, unzureichend belüftet oder Vibrationen, direktem Sonnenlicht oder heller Beleuchtung ausgesetzt sind.
- Stellen Sie die Anlage nicht in der Nähe von Beleuchtungskörpern auf. Die von der Beleuchtung abgestrahlte Wärme kann das Gehäuse verformen und eine Fehlfunktion der Anlage verursachen.
- Lassen Sie Vorsicht walten, wenn Sie die Anlage auf Oberflächen stellen, die speziell behandelt wurden (mit Wachs, Öl, Politur usw.), da es sonst zu einer Verschmutzung oder Verfärbung der Oberfläche kommen kann.
- Stellen Sie keine schweren Gegenstände auf die Anlage.
- Wenn die Anlage direkt von einem kalten zu einem warmen Ort gebracht oder in einen sehr feuchten Raum gestellt wird, kann sich Feuchtigkeit auf der Linse in der Anlage niederschlagen und eine Funktionsstörung der Anlage verursachen. Nehmen Sie in einer solchen Situation die Disc heraus, und lassen Sie die Anlage etwa eine Stunde lang eingeschaltet, bis die Feuchtigkeit verdunstet ist. Falls die Anlage auch nach längerer Zeit noch immer nicht funktioniert, konsultieren Sie Ihren nächsten Sony-Händler.

### Hinweis zum Wärmestau

- Ein Wärmestau am Hauptgerät während des Ladevorgangs oder bei längerem Betrieb ist normal und kein Anlass zur Besorgnis.
- Vermeiden Sie eine Berührung des Gehäuses, wenn das Gerät längere Zeit bei hoher Lautstärke benutzt worden ist, weil dann das Gehäuse heiß ist.
- Verdecken Sie nicht die Lüftungsöffnungen.

### Hinweise zum Lautsprechersystem

Dieses Lautsprechersystem ist nicht magnetisch abgeschirmt, so dass das Bild von nahe liegenden Fernsehgeräten magnetisch verzerrt werden kann. Schalten Sie in diesem Fall das Fernsehgerät aus, und warten Sie 15 bis 30 Minuten, bevor Sie es wieder einschalten. Falls keine Besserung eintritt, vergrößern Sie den Abstand zwischen den Lautsprechern und dem Fernsehgerät.

### Reinigung des Gehäuses

Reinigen Sie diese Anlage mit einem weichen Tuch, das Sie leicht mit einer milden Reinigungslösung angefeuchtet haben. Verwenden Sie keine Schleifkissen, Scheuerpulver oder Lösungsmittel, wie z. B. Verdünner, Benzin oder Alkohol.

### Info zum Transportieren der Anlage

Bevor Sie die Anlage transportieren, vergewissern Sie sich, dass keine Disc eingelegt ist, und ziehen Sie das Netzkabel von der Netzsteckdose ab.

### Info zur Handhabung von Discs

- Um die Disc sauber zu halten, fassen Sie sie nur am Rand an. Berühren Sie nicht die Oberfläche.
- Bringen Sie kein Papier oder Klebeband an der Disc an.
- Setzen Sie Discs keinem direkten Sonnenlicht oder Wärmequellen (z. B. Warmluftauslässen) aus, und lassen Sie sie auch nicht in einem in der prallen Sonne geparkten Auto liegen, weil die Temperatur im Auto beträchtlich ansteigen kann.

## Websites für kompatible Geräte

Überprüfen Sie die folgenden Websites nach neuesten Informationen über kompatible USB- und BLUETOOTH-Geräte.

### Für Kunden in Europa:

<http://www.sony.eu/support>

### Für Kunden in Lateinamerika:

<http://esupport.sony.com/LA>

### Für Kunden in anderen Ländern/ Regionen:

<http://www.sony-asia.com/support>

# BLUETOOTH- Funktechnologie

Die BLUETOOTH-Funktechnologie ist eine Kurzstrecken-Funktechnologie, die drahtlose Datenübertragung zwischen Digitalgeräten, wie z. B. einem Computer und einer Digitalkamera, ermöglicht. Die BLUETOOTH-Funktechnologie hat einen Wirkungsradius von etwa 10 m.

Normalerweise werden nur zwei Geräte bei Bedarf verbunden, aber manche Geräte können mit mehreren Geräten gleichzeitig verbunden werden.

Sie benötigen kein Kabel für die Verbindung, und die Geräte müssen auch nicht aufeinander ausgerichtet werden, wie das bei Infrarot-Technologie der Fall ist. Sie können ein solches Gerät beispielsweise in einer Handtasche oder Hosentasche benutzen.

Der BLUETOOTH-Standard ist ein internationaler Standard, der von Tausenden von Firmen in der ganzen Welt unterstützt und von zahlreichen Firmen weltweit angewendet wird.

## Unterstützte BLUETOOTH-Versionen und Profile

Ein Profil stellt einen Standardsatz von Fähigkeiten für verschiedene Leistungsmerkmale von BLUETOOTH-Produkten dar. Unter „Technische Daten“ (Seite 39) finden Sie Einzelheiten über die unterstützte BLUETOOTH-Version und Profile.

## Hinweis

- Um ein mit dieser Anlage verbundenes BLUETOOTH-Gerät zu benutzen, muss das Gerät dasselbe Profil wie diese Anlage unterstützen. Beachten Sie, dass die Funktionen des BLUETOOTH-Geräts je nach den Spezifikationen des Geräts unterschiedlich sein können, selbst wenn es dasselbe Profil wie diese Anlage aufweist.
- Aufgrund der Eigenschaften der BLUETOOTH-Funktechnologie, ist die Wiedergabe auf dieser Anlage geringfügig verzögert, verglichen mit der Audio-Wiedergabe auf dem sendenden Gerät.

## Effektive Kommunikationsreichweite

BLUETOOTH-Geräte sollten innerhalb von ca. 10 m (hindernisfreie Entfernung) voneinander verwendet werden.

Unter den folgenden Bedingungen kann sich die effektive Kommunikationsreichweite verkürzen.

- Wenn sich eine Person, ein Metallgegenstand, eine Wand oder ein anderes Hindernis zwischen den Geräten einer BLUETOOTH-Verbindung befindet
- Orte, an denen ein WLAN installiert ist
- In der Nähe von in Betrieb befindlichen Mikrowellenöfen
- Orte, an denen andere elektromagnetische Wellen auftreten

## Störbeeinflussung von anderen Geräten

BLUETOOTH-Geräte und WLAN (IEEE 802.11b/g) verwenden das gleiche Frequenzband (2,4 GHz). Wenn Sie Ihr BLUETOOTH-Gerät in der Nähe eines WLAN-Geräts benutzen, kann elektromagnetische Beeinflussung auftreten.

Dies kann zu niedrigeren Datenübertragungsraten, Rauschen oder einer Beeinträchtigung der Verbindung führen. Probieren Sie in diesem Fall die folgenden Abhilfemaßnahmen aus:

- Versuchen Sie, diese Anlage und das BLUETOOTH-Gerät zu verbinden, wenn mindestens 10 m Abstand vom WLAN-Gerät besteht.
- Schalten Sie das WLAN-Gerät aus, wenn Sie Ihr BLUETOOTH-Gerät innerhalb von 10 m benutzen.

## Störbeeinflussung anderer Geräte

Die von diesem System abgegebenen Funkwellen können die Funktion mancher medizinischer Geräte beeinträchtigen.

Da diese Beeinträchtigung zu einer Funktionsstörung führen kann, sollten Sie diese Anlage und BLUETOOTH-Geräte an den folgenden Orten immer ausschalten:

- In Krankenhäusern, in Zügen und in Flugzeugen
- In der Nähe von automatischen Türen oder Feuermeldern

### Hinweis

- Diese Anlage unterstützt Sicherheitsfunktionen, die den BLUETOOTH-Spezifikationen entsprechen, um die Sicherheit während der Kommunikation unter Einsatz der BLUETOOTH-Technologie zu gewährleisten. Da diese Sicherheit jedoch unter bestimmten Einstellungsinhalten und anderen Faktoren unzureichend sein kann, sollten Sie bei der Durchführung der Kommunikation mit BLUETOOTH-Technologie stets Sorgfalt walten lassen.
- Sony übernimmt keinerlei Haftung für Schäden oder andere Verluste, die aus Datenlecks während der Kommunikation mit der BLUETOOTH-Technologie entstehen.
- Einwandfreie BLUETOOTH-Kommunikation kann nicht unbedingt mit allen BLUETOOTH-Geräten garantiert werden, die das gleiche Profil wie diese Anlage verwenden.
- Die mit dieser Anlage verbundenen BLUETOOTH-Geräte müssen den von Bluetooth SIG, Inc. vorgeschriebenen BLUETOOTH-Spezifikationen entsprechen und demgemäß zertifiziert sein. Doch selbst wenn ein Gerät den BLUETOOTH-Spezifikationen entspricht, kann es Fälle geben, in denen die Eigenschaften oder Spezifikationen des BLUETOOTH-Geräts eine Verbindung unmöglich machen oder zu ungewöhnlichen Steuermethoden, Anzeigen oder Bedienungsvorgängen führen.
- Je nach dem mit diesem System verbundenen BLUETOOTH-Gerät, der Kommunikationsumgebung oder den Umweltbedingungen können Rauschstörungen oder Tonunterbrechungen auftreten.

# Technische Daten

## Verstärker-Teil

### Leistungsausgabe (Nennleistung):

5,2 W + 5,2 W (bei 8 Ohm, 1 kHz, 1% Gesamtklirrfaktor)

### Sinus-RMS-Ausgangsleistung (Referenz):

6 W + 6 W (pro Kanal bei 8 Ohm, 1 kHz)

## Eingänge/Ausgänge

### AUDIO IN:

Buchse AUDIO IN (externer Eingang): Stereo-Minibuchse, Empfindlichkeit 1 V, Impedanz 12 kOhm

### USB:

USB-Buchse: Typ A, 5 V Gleichstrom 500 mA

### SPEAKERS:

Akzeptiert Lautsprecher mit einer Impedanz von 8 Ohm

## CD-DA/MP3/WMA-Player-Teil

### System:

Digitales CD-Audiosystem

### Laserdioden-Eigenschaften:

Emissionsdauer: kontinuierlich  
Laser-Ausgangsleistung\*:  
Weniger als 44,6  $\mu$ W

\* Diese Ausgangsleistung wurde in 200 mm Abstand von der Linsenoberfläche des optischen Abtastblocks mit 7 mm Blende gemessen.

### Frequenzgang:

20 Hz - 20 kHz

### Signalrauschabstand:

Mehr als 90 dB

### Dynamikumfang:

Mehr als 90 dB

---

## Tuner-Teil

UKW-Stereo, UKW-Superhet-Tuner

### Antenne:

UKW-Wurfantenne

### Empfangsbereich:

87,5 MHz - 108,0 MHz (50-kHz-Raster)

---

## BLUETOOTH-Teil

### Kommunikationssystem:

BLUETOOTH-Standardversion 4.0

### Ausgang:

BLUETOOTH-Standard Leistungsklasse 2

### Maximale Kommunikationsreichweite:

Ca. 10 m\*1 auf der Sichtlinie

### Frequenzband:

2,4-GHz-Band (2,4000 GHz - 2,4835 GHz)

### Modulationsmethode:

FHSS

### Kompatible BLUETOOTH-Profil\*2:

A2DP (Advanced Audio Distribution Profile)  
AVRCP (Audio Video Remote Control Profile)

### Unterstütztes Inhaltsschutzverfahren

SCMS-T-Methode

### Unterstützter Codec

SBC (Sub Band Codec)

### Übertragungsbandbreite

20 Hz - 20.000 Hz (mit 44,1-kHz-Abtastung)

\*1 Die tatsächliche Reichweite hängt von solchen Faktoren wie Hindernisse zwischen den Geräten, Magnetfelder um einen Mikrowellenofen, statische Elektrizität, Empfangsempfindlichkeit, Antennenleistung, Betriebssystem, Software-Anwendung usw. ab.

\*2 BLUETOOTH-Standardprofile zeigen den Zweck der BLUETOOTH-Kommunikation zwischen Geräten an.

---

## Lautsprecherteil

### Lautsprechersystem:

Breitbandlautsprecher, 8 cm Durchm., Konustyp

### Nennimpedanz:

8 Ohm

### Abmessungen (B/H/T):

Ca. 148 mm × 240 mm × 127 mm

### Gewicht:

Ca. 1,2 kg netto pro Lautsprecher

### Menge:

2 Stück

---

## Allgemeines

### Stromversorgung:

Korea-Modell: 220 V – 240 V Wechselstrom, 50/60 Hz

Übrige Modelle: 120 V – 240 V Wechselstrom, 50/60 Hz

### Leistungsaufnahme:

24 W

### Abmessungen (B/H/T) (inkl. vorspringende Teile):

Ca. 170 mm × 133 mm × 222 mm

### Gewicht:

Ca. 1,3 kg

### Mitgeliefertes Zubehör:

Fernbedienung (RM-AMU212) (1), UKW-Wurfantenne (1), Lautsprecherfüße (8), Netzsteckeradapter (1) (nur Lateinamerika-Modelle, außer Argentinien- und Mexiko-Modell), Bedienungsanleitung (vorliegende Anleitung) (1)

### Lagerbedingungen:

Lagern Sie die Produkte im Karton an einem dunklen, trockenen, sauberen und gut belüfteten Ort, der von Orten, an denen Säuren und Basen gelagert werden, gut isoliert ist.

Lagertemperatur: -10 °C bis +45 °C

Lagerluftfeuchtigkeit: 30 % bis 70 %

Betriebstemperatur: 5 °C bis 35 °C

Betriebluftfeuchtigkeit: 30 % bis 70 %

Änderungen, die dem technischen Fortschritt dienen, bleiben vorbehalten.



**Leistungsaufnahme im Bereitschaftsmodus:**

Bei ausgeschaltetem BLUETOOTH-  
Bereitschaftsmodus: 0,3 W  
Bei eingeschaltetem BLUETOOTH-  
Bereitschaftsmodus: 2,5 W

**Markenzeichen usw.**

- Windows Media ist ein eingetragenes Markenzeichen bzw. ein Markenzeichen der Microsoft Corporation in den Vereinigten Staaten und/oder in anderen Ländern.
- Dieses Produkt ist durch bestimmte geistige Eigentumsrechte der Microsoft Corporation geschützt. Die Verwendung und Weitergabe dieser Technologie in anderer Form als im Zusammenhang mit diesem Produkt ist ohne eine entsprechende Lizenz von Microsoft oder einer autorisierten Microsoft-Tochterfirma untersagt.
- MPEG Layer-3 Audiocodieretechnologie und Patente lizenziert von Fraunhofer IIS und Thomson.
- „WALKMAN“ und das „WALKMAN“-Logo sind eingetragene Warenzeichen der Sony Corporation.
- Der BLUETOOTH®-Schriftzug und die Logos sind eingetragene Markenzeichen im Besitz der Bluetooth SIG, Inc., und jeder Gebrauch dieser Zeichen durch die Sony Corporation erfolgt unter Lizenz.
- Das Zeichen N ist ein Markenzeichen oder eingetragenes Markenzeichen von NFC Forum, Inc. in den USA und in anderen Ländern.
- Android™ ist ein Markenzeichen von Google Inc.
- Bei den in dieser Anleitung angegebenen System- und Produktbezeichnungen handelt es sich im Allgemeinen um Markenzeichen oder eingetragene Markenzeichen des jeweiligen Herstellers.  
Die Zeichen ™ und ® werden in dieser Anleitung nicht verwendet.

## WAARSCHUWING

Om de kans op brand te verkleinen, mag u de ventilatieopeningen van het apparaat niet afdekken met een krant, tafelkleed, gordijn, enz. Stel het apparaat niet bloot aan open vuur (bijvoorbeeld brandende kaarsen).

Om de kans op brand of elektrische schokken te verkleinen, mag u het apparaat niet blootstellen aan druppels of spetters, en mogen geen voorwerpen die met een vloeistof zijn gevuld, zoals een vaas, op het apparaat worden gezet.

Aangezien de hoofdstekker wordt gebruikt om het apparaat los te koppelen van het elektriciteitsnet, sluit u het apparaat aan op een gemakkelijk bereikbaar stopcontact. Mocht u een abnormale situatie van het apparaat ontdekken, dan trekt u de netstekker onmiddellijk uit het stopcontact.

Installeer de stereo-installatie niet in een krappe ruimte, zoals een boekenkast of ingebouwde kast.

Stel batterijen of apparaten waarin batterijen worden gebruikt niet bloot aan buitensporige hitte, zoals zonlicht of vuur.

Het apparaat is niet losgekoppeld van het elektriciteitsnet zolang de stekker in het stopcontact zit, ondanks dat het apparaat zelf is uitgeschakeld.

### VOORZICHTIG

Het gebruik van optische instrumenten met dit apparaat zal de kans op oogbeschadiging vergroten.

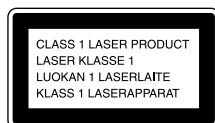

Dit apparaat is geclassificeerd als een KLASSE 1 LASER product. Deze aanduiding bevindt zich aan de achterkant van het apparaat.

### Kennisgeving aan klanten: de volgende informatie is alleen van toepassing op apparaten verkocht in landen waarin de EU-richtlijnen geldig zijn.

Dit product werd geproduceerd door of in opdracht van Sony Corporation, 1-7-1 Konan Minato-ku Tokyo, 108-0075 Japan. Vragen met betrekking tot product conformiteit gebaseerd op EU-wetgeving kunnen worden gericht aan de gemachtigde vertegenwoordiger, Sony Belgium, bijkantoor van Sony Europe Limited, Da Vincilaan 7-D1, 1935 Zaventem, België. Voor service- of garantie zaken verwijzen wij u door naar de adressen in de afzonderlijke service of garantie documenten.

Hierbij verklaart Sony Corp. dat het toestel in overeenstemming is met de essentiële eisen en de andere relevante bepalingen van richtlijn 1999/5/EG.

Nadere informatie kunt u vinden op: <http://www.compliance.sony.de/>



De geldigheid van de CE-markering is beperkt tot alleen die landen waarin dit wettelijk verplicht is, hoofdzakelijk in de EEA-landen (European Economic Area).

### Verwijdering van oude batterijen, elektrische en elektronische apparaten (van toepassing in de Europese Unie en andere Europese landen met afzonderlijke inzamelingsystemen)



Dit symbool op het product, de batterij of op de verpakking wijst erop dat het product en de batterij, niet als huishoudelijk afval behandeld mag worden. Op sommige batterijen kan dit symbool gebruikt worden in combinatie met een chemisch symbool. Het chemisch symbool voor kwik (Hg) of lood (Pb) wordt toegevoegd wanneer de batterij meer dan 0,0005 % kwik of 0,004 % lood bevat. Door deze producten en batterijen op juiste wijze af te voeren, vermijdt u mogelijke negatieve gevolgen voor mens en milieu die zouden kunnen veroorzaken worden in geval van verkeerde afvalbehandeling. Het recyclen van materialen draagt bij tot het behoud van natuurlijke bronnen.

In het geval dat de producten om redenen van veiligheid, prestaties dan wel in verband met data-integriteit een permanente verbinding met een ingebouwde batterij vereisen, mag deze batterij enkel door gekwalificeerd servicepersoneel vervangen worden. Om ervoor te zorgen dat de batterij, het elektrisch en het elektronische apparaat op een juiste wijze zal worden behandeld, dienen deze producten aan het eind van zijn levenscyclus overhandigd te worden aan het desbetreffende inzamelingspunt voor de recyclage van elektrisch en elektronisch materiaal. Voor alle andere batterijen verwijzen we u naar het hoofdstuk over hoe de batterij veilig uit het product te verwijderen. Overhandig de batterij aan het desbetreffende inzamelingspunt voor de recyclage van batterijen.

Voor meer details in verband met het recyclen van dit product of batterij, kan u contact opnemen met de gemeentelijke instanties, de organisatie belast met de verwijdering van huishoudelijk afval of de winkel waar u het product of batterij hebt gekocht.

Dit systeem is ontworpen om te worden gebruikt voor de volgende doeleinden:

- Weergeven van muziekbronnen op discs en USB-apparaten
- Luisteren naar een radiozender
- Weergeven van muziekbronnen op BLUETOOTH-apparaten

## Voordat u dit systeem bedient

Storingen die optreden tijdens normaal gebruik van het systeem zullen door Sony worden gerepareerd volgens de voorwaarden die zijn gedefinieerd in de beperkte garantie op dit systeem. Sony zal echter niet aansprakelijk zijn voor enigerlei gevolg voortvloeiend uit het niet kunnen weergeven als gevolg van een beschadigd of niet-werkend systeem.

NL

### Muziekdiscs die zijn gecodeerd met copyright-beveiligingstechnologieën

Dit product is ontworpen voor het afspelen van discs die voldoen aan de CD-norm (Compact Disc). Onlangs hebben platenmaatschappijen muziekdiscs op de markt gebracht die zijn gecodeerd met copyright-beveiligingstechnologieën. Houd er rekening mee dat sommige van deze discs niet voldoen aan de CD-norm en wellicht niet met dit product kunnen worden afgespeeld.

### Bericht over DualDiscs

Een DualDisc is een tweezijdige disc, waarop aan de ene kant DVD-materiaal is opgenomen en aan de andere kant digitaal audiomateriaal. Echter, aangezien de kant met het audiomateriaal niet voldoet aan de Compact Disc (CD)-norm, wordt een juiste weergave op dit apparaat niet gegarandeerd.

---

# Inhoudsopgave

Voordat u dit systeem bedient .....	3
-------------------------------------	---

---

## Vorbereidingen

Plaats en functie van bedieningsorganen.....	6
De afstandsbediening voorbereiden .....	10
De luidsprekerkussentjes bevestigen .....	10
De klok instellen.....	10

---

## Naar een cd luisteren

Een CD-DA/MP3/WMA-disc weergeven .....	12
De weergavefunctie veranderen .....	12
Uw eigen programma samenstellen (geprogrammeerde weergave).....	14

---

## Luisteren naar de radio

Afstemmen op een zender .....	15
Voorkeuzenders instellen.....	15
Een voorkeuzender selecteren .....	16

---

## Luisteren naar muziek op een USB-apparaat

Een bestand op een USB-apparaat weergeven .....	17
De weergavefunctie veranderen .....	18

---

## Naar muziek luisteren met optionele audiocomponenten

Optionele audiocomponenten gebruiken .....	19
--	----

---

# Naar muziek luisteren via een BLUETOOTH-verbinding

Het systeem paren met een BLUETOOTH-apparaat en naar de muziek luisteren .....	20
Paren met een apparaat dat geen NFC-functie heeft .....	21
Paren met een apparaat dat de NFC-functie heeft .....	22
Paringsinformatie wissen .....	24
Extra apparaten paren.....	24

---

## Aanvullende informatie

De automatische stand-bystand instellen .....	25
De BLUETOOTH-stand-bystand instellen .....	25
Het draadloze BLUETOOTH-signaal in- of uitschakelen .....	26
Regeling van het geluid .....	27
De timers gebruiken .....	27
De slaaptimer instellen .....	27
De weergavetimer instellen.....	28
De displayinformatie veranderen.....	29

---

## Problemen oplossen

Problemen oplossen.....	30
Meldingen.....	35

---

## Voorzorgsmaatregelen/Specificaties

Vorzorgsmaatregelen.....	36
Websites voor compatibele apparaten .....	37
Draadloze BLUETOOTH-technologie .....	38
Technische gegevens .....	39

# Plaats en functie van bedieningsorganen

## Opmerking

Deze gebruiksaanwijzing beschrijft de bediening hoofdzakelijk met behulp van de afstandsbediening, maar u kunt de bedieningen ook uitvoeren met behulp van de toetsen op het apparaat die dezelfde of een soortgelijke naam hebben.

## Apparaat (voorkant/bovenkant)

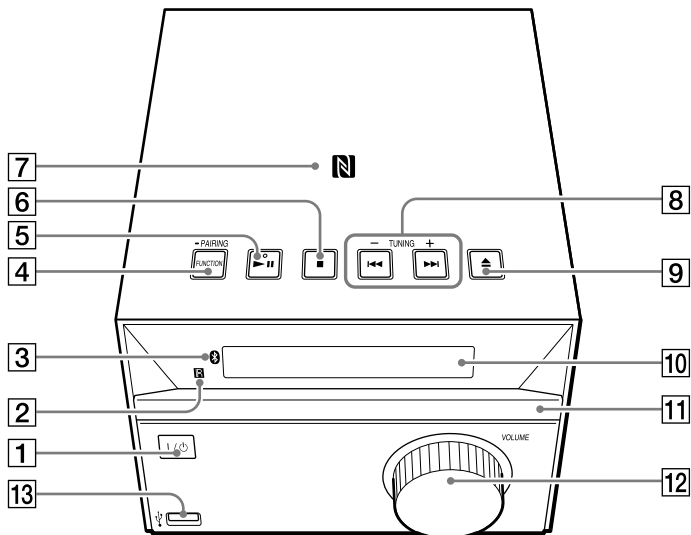

## Afstandsbediening

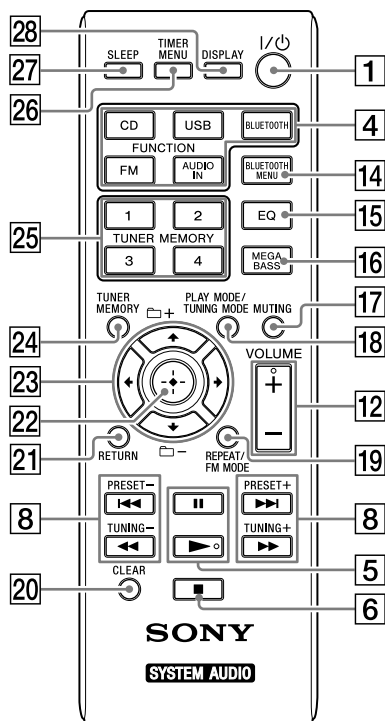

- 1 **I/O (aan/wachtstand-)toets**  
Gebruik dit om het systeem in te schakelen, of om het in de stand-bystand te zetten.
- 2 **Afstandsbedieningssensor**
- 3 **ⓑ (BLUETOOTH) indicator**  
Brandt of knippert om de status van de BLUETOOTH-verbinding te tonen.
- 4 **Apparaat: FUNCTION/PAIRING-toets**
  - Gebruik deze om de bron te selecteren. Bij iedere druk op deze toets verandert het apparaat naar de volgende bron in deze volgorde: CD → USB → BT AUDIO → FM → AUDIO IN
  - Houd deze ingedrukt om de BLUETOOTH-paringsfunctie op te roepen.

**Afstandsbediening:**  
**FUNCTION-toetsen (CD, USB, BLUETOOTH, FM, AUDIO IN)**

Gebruik deze om de bron te selecteren.

- 5 **Apparaat: ► (weergave-/pauze-)\* toets**  
**Afstandsbediening: ► (weergave-)/ ► (pauze-)toets**  
Gebruik dit om de weergave te starten of te pauzeren.
- 6 **■ (stop-)toets**  
Gebruik dit om de weergave te stoppen.
- 7 **N-markering**  
Plaats een smartphone/tablet voorzien van de NFC-functie vlakbij deze markering om via BLUETOOTH te registreren, verbinden of los te koppelen door middel van een één-toetsbediening (pag. 22).
- 8 **◀◀/▶▶ (vorige/volgende-)toetsen**  
Gebruik deze om een track of bestand te selecteren.  
**TUNING +/- toetsen**  
Gebruik dit om op een gewenste radiozender af te stemmen.  
**Afstandsbediening: ◀◀/▶▶ (achteruitspoel-/vooruitspoel-)toetsen**  
Gebruik deze om een track of bestand snel vooruit/achteruit te spoelen.  
**Afstandsbediening: PRESET +/- toetsen**  
Gebruik deze om de voorkeurzenders op te roepen.
- 9 **⬆ (openen/sluiten-)toets**  
Gebruik dit om de disc te openen of te sluiten [11].
- 10 **Display**
- 11 **Disclade**  
Gebruik dit om een disc te plaatsen (pag. 12).

## 12 Apparaat: VOLUME-regelaar

### Afstandsbediening: VOLUME +\*/- toets

Gebruik deze om het volumeniveau in te stellen.

## 13 (USB-)aansluiting

Gebruik dit om een USB-apparaat aan te sluiten (pag. 17).

## 14 BLUETOOTH MENU-toets

Gebruik dit om het BLUETOOTH-menu te openen of te sluiten (pag. 22, 24, 25).

## 15 EQ-toets

Gebruik dit om een geluidseffect te selecteren (pag. 27).

## 16 MEGA BASS-toets

Gebruik dit om de lage tonen te versterken (pag. 27).

## 17 MUTING-toets

Gebruik dit om het geluid te onderbreken of herstellen.

## 18 PLAY MODE/TUNING MODE-toets

- Gebruik dit om een weergavefunctie te selecteren (pag. 13).
- Gebruik dit om de afstemfunctie te selecteren (pag. 15).

## 19 REPEAT/FM MODE-toets

- Gebruik dit om de herhaalde-weergavefunctie te selecteren (pag. 13).
- Gebruik dit om stereo of mono FM-ontvangst te selecteren (pag. 15).

## 20 CLEAR-toets

Gebruik dit om een geprogrammeerde track of bestand te wissen (pag. 14).

## 21 RETURN-toets

Gebruik dit om terug te keren naar de vorige status.

## 22 (invoeren)toets

Gebruik dit om een item te bevestigen.

## 23 /// toetsen

Gebruik deze om een item te selecteren.

## +/- toetsen

Gebruik deze om een map (album) te selecteren op een MP3- of WMA-disc of op een USB-apparaat.

## 24 TUNER MEMORY-toets

Gebruik dit om een voorkeuzender op te slaan (pag. 15).

## 25 TUNER MEMORY-cijfertoetsen (1 t/m 4)

Gebruik dit om af te stemmen op 4 opgeslagen FM-zenders.

## 26 TIMER MENU-toets



Gebruik dit om de klok of de weergavetimer in te stellen (pag. 10 en 28).

## 27 SLEEP-toets

Gebruik dit om de slaaptimer in te stellen (pag. 27).

## 28 DISPLAY-toets

Gebruik dit om de informatie die op het display  wordt afgebeeld te veranderen (pag. 29). Een laag streepje " \_ " wordt afgebeeld voor een teken dat niet wordt herkend. Als u op deze toets drukt terwijl het apparaat is uitgeschakeld, wordt de kloktimer afgebeeld.

\* De  knop op het apparaat en de  en VOLUME + toetsen op de afstandsbediening zijn voorzien van een voelstip. Gebruik de voelstip als referentiepunt bij de bediening van het systeem.



## Apparaat (achterkant)

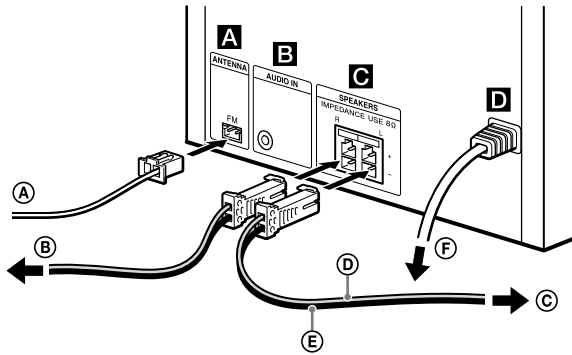

- Ⓐ FM-draadantenne
- Ⓑ Naar rechterluidspreker
- Ⓒ Naar linkerluidspreker
- Ⓓ Luidsprekersnoer (rood/⊕)
- Ⓔ Luidsprekersnoer (zwart/⊖)
- Ⓕ Naar stopcontact

### A FM-antenne

Sluit de FM-antenne aan.

- Stel het systeem op in een locatie/richting met een goede ontvangst.

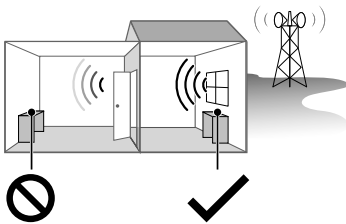

Plaatsen met een slechte ontvangst:  
Ver van een raam, enz.

Plaatsen met een goede ontvangst:  
Vlakbij een raam, enz.

- Vermijd de volgende soorten plaatsen:

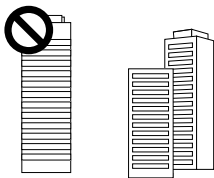

Tussen gebouwen



Vlakbij mobiele telefoons of elektrische apparaten

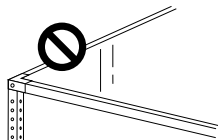

Op een metalen bureau of tafel

- Bevestig het uiteinde van de FM-antenne met een punaise, tape, enz.

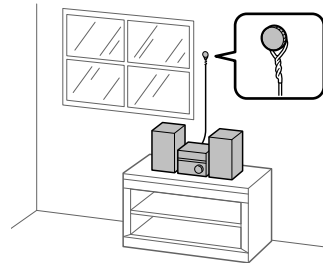

- Houd de antenne uit de buurt van de luidsprekersnoeren, het netsnoer en de USB-kabel om te voorkomen dat ruis wordt opgevangen.
- Controleer alvorens de FM-antenne los te koppelen of het systeem is uitgeschakeld om uw eigen FM-instellingen te behouden.

### B Audio-ingangsaansluiting

Sluit optionele externe apparaten aan met een audio-aansluitkabel (niet bijgeleverd).

### C Luidsprekers

Sluit de luidsprekers aan.

De linker- en rechterluidsprekers zijn hetzelfde. U kunt de luidsprekers aansluiten op elke luidsprekeraansluiting, ongeacht de aanduiding L of R boven de aansluiting.

### D Netsnoer

Sluit het netsnoer aan op het stopcontact.

# De afstandsbediening voorbereiden

Plaats een R6-batterij (AA-formaat) (niet bijgeleverd) met de polen in de juiste richting, zoals hieronder aangegeven.

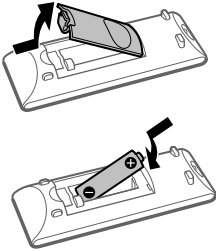

## Opmerkingen over het gebruik van de afstandsbediening

- Bij normaal gebruik moet de batterij ongeveer zes maanden meegaan.
- Als u de afstandsbediening gedurende een lange tijd niet gaat gebruiken, haalt u de batterij eruit om schade als gevolg van een lekkende batterij en corrosie te voorkomen.

# De luidsprekerkussentjes bevestigen

Bevestig de bijgeleverde luidsprekerkussentjes in iedere hoek op de onderkant van de luidsprekers om te voorkomen dat ze verschuiven.

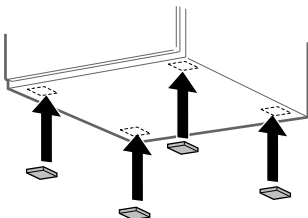

# De klok instellen

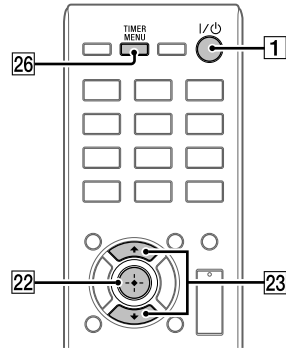

1 Druk op I/⏻ **1** om het systeem in te schakelen.

2 Druk op TIMER MENU **26** om de klokinstelfunctie op te roepen.

De uur-aanduiding knippert op het display **10**.



Als "SELECT" of "PLAY SET" wordt afgebeeld, drukt u op ⬆/⬇ **23** om "CLOCK" te selecteren, en drukt daarna op ⊕ **22**.

3 Druk op ⬆/⬇ **23** om het uur in te stellen, en drukt daarna op ⊕ **22**.

De minuut-aanduiding knippert op het display **10**.

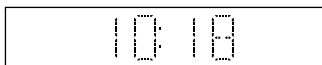

- 
- 4 Druk op  $\uparrow/\downarrow$  **[23]** om de minuten in te stellen, en druk daarna op  $\oplus$  **[22]**.

**Opmerking**

- De klokinstellingen worden teruggesteld wanneer u de stekker uit het stopcontact trekt of een stroomstoring optreedt.

**De klok afbeelden terwijl het systeem is uitgeschakeld**

Druk op DISPLAY **[28]**. De klok wordt gedurende 8 seconden afgebeeld.

# Een CD-DA/MP3/ WMA-disc weergeven

1 Druk op CD [4].

2 Druk op ▲ [9] op het apparaat om de disclade [11] te openen en leg er een disc op.

Plaats een cd met het label (bedrukte zijde) omhoog gericht.

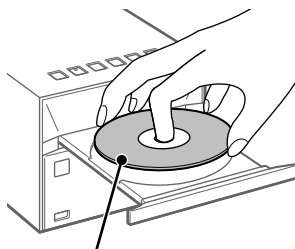

Label (bedrukte zijde)

3 Druk op ▲ [9] op het apparaat om de disclade [11] te sluiten.

4 Druk op ► [5].

Hiermee start u de weergave.

## Andere bedieningsmogelijkheden

Om	Drukt u op
De weergave te pauzeren	⏏ [5]. Om de weergave te hervatten, drukt u op ► [5].
De weergave te stoppen	■ [6]. Om de weergave te hervatten, drukt u op ► [5]*. Om de hervattingsweergave te annuleren, drukt u nogmaals op ■ [6].
Een map op een MP3- of WMA-disc te selecteren	Herhaaldelijk op +/[-] [23].
Een track of bestand te kiezen	⏮/⏭ [8].
Een punt in een track of bestand te zoeken	Houd tijdens weergave ⏮/⏭ [8] ingedrukt en laat de toets op het gewenste punt los.

\* Bij het weergeven van een MP3- of WMA-bestand met VBR, kan het apparaat de weergave hervatten vanaf een ander punt.

## De cd uitwerpen

Druk op ▲ [9] op het apparaat.

### Opmerking

- Plaats geen discs met een andere dan de standaardvorm (bijv. hartvormig, vierkant, stervormig, enz.). Als u dat doet, kan het systeem onherstelbaar worden beschadigd.
- Gebruik geen discs waarop plakband of stickers zitten omdat hierdoor een storing kan worden veroorzaakt.
- Raak bij het verwijderen van een disc het oppervlak ervan niet aan.

## De weergavefunctie veranderen

Met de weergavefunctie kunt u dezelfde muziek herhaaldelijk weergeven of in willekeurige volgorde weergeven.

1 Druk op ■ [6] om het weergeven te stoppen.

**2** Druk herhaaldelijk op **PLAY MODE** **[18]** om een weergavefunctie te selecteren.

U kunt de volgende weergavefuncties selecteren.

Weergave-functie	Effect
<b>FLDR*</b> (Map)	Geeft alle bestanden in de geselecteerde map weer.
<b>SHUF</b> (Willekeurig)	Geeft alle tracks of bestanden in willekeurige volgorde weer.
<b>FLDRSHUF*</b> (Map willekeurig)	Geeft alle bestanden in de geselecteerde map in willekeurige volgorde weer.
<b>PROGRAM</b> (Programma)	Geeft de geprogrammeerde tracks of bestanden weer. Voor verdere informatie, zie "Uw eigen programma samenstellen (geprogrammeerde weergave)" (pag. 14).
<b>OFF</b> (Normale weergave)	Geeft alle tracks of bestanden op volgorde weer.

\* Deze weergavefunctie is alleen van toepassing op het weergeven van een USB-apparaat of een MP3/WMA-disc.

### Als "PLS STOP" verschijnt

U kunt de weergavefunctie niet veranderen tijdens de weergave. Stop de weergave en verander daarna de weergavefunctie.

### De herhaalde-weergavefunctie gebruiken

Om de herhaalde-weergavefunctie te veranderen, drukt u herhaaldelijk op **REPEAT** **[19]**. De herhaalde-weergavefuncties kunnen worden geselecteerd zowel wanneer weergave is gestopt als tijdens weergave.

U kunt de volgende weergavefuncties selecteren.

Weergave-functie	Effect
<b>REP ONE</b> (Eén herhalen)	Geeft een geselecteerde track of bestand herhaaldelijk weer.

Weergave-functie	Effect
<b>REP FLDR*</b> (Map herhalen)	Geeft alle bestanden in de geselecteerde map herhaaldelijk weer.
<b>REP ALL</b> (Alles herhalen)	Geeft alle tracks of bestanden herhaaldelijk weer.
<b>REP OFF</b> (Herhalen uit)	De herhaalde-weergavefunctie wordt uitgeschakeld.

\* Deze weergavefunctie is alleen van toepassing op het weergeven van een USB-apparaat of een MP3/WMA-disc.

### Opmerking

- Wanneer de stekker uit het stopcontact wordt getrokken, wordt de weergavefunctie automatisch uitgeschakeld.

### Opmerking over MP3- en WMA-discs

- Sla geen onnodige bestanden of mappen op een disc met MP3/WMA-bestanden op.
- Mappen waarin geen MP3- of WMA-bestanden zitten worden niet door het systeem herkend.
- Het systeem kan alleen MP3- en WMA-bestanden weergeven met de bestandsextensie ".mp3" of ".wma". Zelfs wanneer de bestandsnaam de extensie ".mp3" of ".wma" heeft, als het geen MP3- of WMA-audiobestand is, kan het weergeven van dit bestand een luid geruis veroorzaken, waardoor het systeem beschadigd kan raken.
- Het maximaal aantal mappen en bestanden dat het systeem kan herkennen is:
  - 256\* mappen (inclusief de rootmap)
  - 999 bestanden
  - 999 bestanden in een enkele map
  - 8 mapniveaus (in de boomstructuur van bestanden)
- \* Dit is inclusief mappen waarin geen MP3/WMA-bestanden of andere bestanden zitten. Het aantal mappen dat het systeem kan herkennen kan lager zijn dan het werkelijke aantal mappen, afhankelijk van de mapstructuur.
- Het is niet mogelijk om de compatibiliteit te garanderen met alle MP3/WMA-codeerssoftware/schrijfssoftware, CD-R/RW-stations en opnamemedia. Incompatibele MP3- en WMA-discs kunnen ruis veroorzaken of het geluid onderbreken of in het geheel niet worden weergegeven.

## Opmerking over het weergeven van discs waarop meerdere sessies zijn opgenomen

Het systeem kan continue sessies op een disc weergeven wanneer ze zijn opgenomen in hetzelfde sessieformaat als de eerste sessie. Wanneer een sessie opgenomen in een andere sessieformaat wordt gevonden, kunnen die sessie en alle daaropvolgende sessies niet worden weergegeven. Merk op dat zelfs wanneer de sessies in hetzelfde formaat zijn opgenomen, sommige sessies mogelijk niet worden weergegeven.

## Uw eigen programma samenstellen (geprogrammeerde weergave)

Geeft de/het geprogrammeerde track of bestand weer.

- 1 Druk op ■ [6] om het weergeven te stoppen.
- 2 Druk herhaaldelijk op PLAY MODE [18] om "PROGRAM" te selecteren.
- 3 Druk tijdens het weergeven van een MP3/WMA-disc op  +/- [23] om de map te selecteren die de track of bestanden bevat die u wilt programmeren.
- 4 Druk op   [8] om een gewenst(e) track of bestand te selecteren, en druk daarna op  [22].



Gekozen track- of bestandsnummer  
De totale weergaveduur van de geselecteerde track (alleen CD-DA-disc)

Voor een MP3/WMA-bestand wordt eerst de naam of titel van het geselecteerde bestand afgebeeld op het display [10], en de totale weergaveduur wordt niet afgebeeld.

- 5 Herhaal stap 4 (voor CD-DA-tracks) of stap 3 en 4 (voor MP3/WMA-tracks) om meer tracks te programmeren.

U kunt tot een totaal van 64 tracks of bestanden programmeren.

- 6 Druk op  [5].

Uw programma van tracks of bestanden begint met weergeven.

## De geprogrammeerde weergave annuleren

Druk herhaaldelijk op PLAY MODE [18] om "OFF" te selecteren.

## Een geprogrammeerd(e) track of bestand wissen.

Druk op CLEAR [20] terwijl de weergave in de stopstand staat. Bij iedere druk op de toets wordt de track of het bestand gewist die/dat het laatst is geprogrammeerd.

Nadat alle geprogrammeerde tracks of bestanden zijn gewist, wordt "NO STEP" afgebeeld.

### Tip

- Om hetzelfde programma nogmaals weer te geven, drukt u op  [5].

### Opmerking

- Maximaal 64 tracks of bestanden kunnen worden geprogrammeerd. Als u probeert meer dan 64 tracks of bestanden te programmeren, wordt "FULL" afgebeeld.
- Als u na het programmeren een van de volgende bedieningen uitvoert, worden alle geprogrammeerde tracks en bestanden gewist.
  - De functie veranderen.
  - Het systeem uitschakelen.
  - Het netsnoer loskoppelen.
  - De disclade openen.

# Afstemmen op een zender

1 Druk op FM [4].

2 Stem af.

### Voor automatisch scannen

Druk herhaaldelijk op TUNING MODE [18] totdat "AUTO" wordt afgebeeld, en druk daarna op TUNING +/- [8]. Het scannen stopt automatisch nadat op een radiozender is afgestemd.

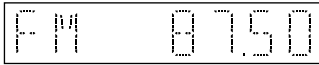

Als het scannen naar een FM-zender niet stopt, drukt u op ■ [6] om het scannen te stoppen en voert u handmatig afstemmen uit.

### Voor handmatig afstemmen

Druk herhaaldelijk op TUNING MODE [18] totdat "MANUAL" wordt afgebeeld en druk daarna herhaaldelijk op TUNING +/- [8] om op de gewenste zender af te stemmen. Elke keer wanneer u op TUNING +/- [8] drukt, verandert de frequentie stap voor stap. Als u TUNING +/- [8] ingedrukt houdt, verandert de frequentie continu totdat de toets wordt losgelaten.

### Tip

- Als u hebt afgestemd op een zender die RDS-diensten aanbiedt, wordt de servicenaam of zendernaam afgebeeld op het display (alleen het model voor Europa).
- Als de ontvangst van een FM-stereo-uitzending ruis bevat, drukt u herhaaldelijk op FM MODE [19] om "MONO" te selecteren voor mono-ontvangst. Dit vermindert de ruis.

# Voorkeurzenders instellen

U kunt uw gewenste voorkeurzenders instellen.

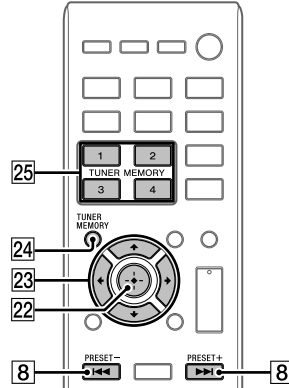

1 Stem af op de gewenste zender.

2 Druk op TUNER MEMORY [24].

3 Druk herhaaldelijk op PRESET +/- [8] om een voorkeurzendernummer te selecteren, en druk daarna op ⊕ [22].

U kunt ook een voorkeurzendernummer selecteren door op TUNER MEMORY-nummer (1 t/m 4) [25] of op ↖/↗/↘/↙ [23] te drukken.

Voorkeurzendernummer

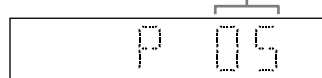

"COMPLETE" wordt afgebeeld op het display [10] en de radiozender is geregistreerd onder het voorkeurzendernummer.

Herhaal de bovenstaande stappen om meer radiozenders te registreren.

### Tip

- U kunt maximaal 20 FM-voorkeuzenders opslaan.
- Als u in stap 3 een reeds geregistreerd voorkeuzendernummer selecteert, wordt die voorkeuzender vervangen door de huidige afgestemde radiozender.

## Een voorkeuzender selecteren

### Een radiozender selecteren die is geregistreerd onder voorkeuzendernummer 1 t/m 4

- 1 Druk op FM **4**.
- 2 Druk op TUNER MEMORY-nummer (1 t/m 4) **25**.

### Een radiozender selecteren die is geregistreerd onder voorkeuzendernummer 5 of hoger

- 1 Druk op FM **4**.
- 2 Druk herhaaldelijk op TUNING MODE **18** om "PRESET" te selecteren.
- 3 Druk herhaaldelijk op PRESET +/- **8** of **23** om het gewenste voorkeuzendernummer te selecteren.

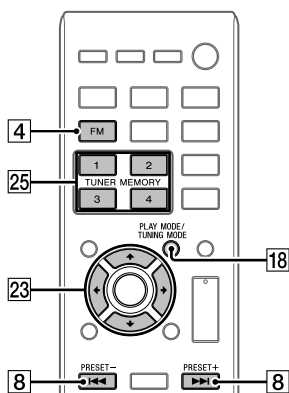



# Een bestand op een USB-apparaat weergeven

U kunt audiobestanden die zijn opgeslagen op een USB-apparaat, zoals een WALKMAN® of digitale mediaspeler, weergeven op dit systeem door het USB-apparaat aan te sluiten op het systeem.

Voor informatie over compatibele USB-apparaten, zie "Websites voor compatibele apparaten" (pag. 37).

1 Druk op USB [4].

2 Sluit het USB-apparaat aan op de  $\Psi$  (USB-)aansluiting [13] op de voorkant van dit apparaat.



Sluit het USB-apparaat rechtstreeks aan, of via de USB-kabel die bij het USB-apparaat werd geleverd, op de  $\Psi$  (USB-) aansluiting [13].  
Wacht totdat "SEARCH" uitgaat.

3 Druk op ► [5].

Hiermee start u de weergave.

## Andere bedieningsmogelijkheden

Om	Drukt u op
De weergave te pauzeren	■ [5]. Om de weergave te hervatten, drukt u op ► [5].
De weergave te stoppen	■ [6]. Om de weergave te hervatten, drukt u op ► [5]*. Om de hervattingsweergave te annuleren, drukt u nogmaals op ■ [6].

Om	Drukt u op
Een map te selecteren	Herhaaldelijk op  +/- [23].
Een bestand te kiezen	◀◀/▶▶ [8].
Een punt in een track of bestand te zoeken	Houd tijdens weergave  /▶▶ [8] ingedrukt en laat de toets op het gewenste punt los.

\* Bij het weergeven van een MP3- of WMA-bestand met VBR, kan het apparaat de weergave hervatten vanaf een ander punt.

## Opmerking over het verwijderen van een USB-apparaat

Schakel het systeem eerst uit voordat u het USB-apparaat verwijdert. Als u het USB-apparaat verwijdert terwijl het systeem nog ingeschakeld is, kunnen de data op het USB-apparaat worden beschadigd.

## Het systeem gebruiken als een acculader

USB-apparaten die een oplaadbare batterij hebben, kunnen door dit systeem worden opgeladen.

Het opladen begint wanneer het USB-apparaat is aangesloten op de  $\Psi$  (USB-) poort [13] van het apparaat. Als het apparaat niet kan worden opgeladen, koppelt u het los en sluit u het weer aan. Voor informatie over hoe u de laadstatus kunt controleren, raadpleegt u de bedieningsinstructies van uw USB-apparaat.

## Opmerkingen over het opladen van een USB-apparaat met dit systeem

- U kunt het systeem niet gebruiken als een acculader wanneer het systeem is uitgeschakeld.
- Het opladen van de batterij kan onmogelijk zijn, afhankelijk van de specificaties van het USB-apparaat.

## De weergavefunctie veranderen

U kunt de weergavefunctie veranderen wanneer de USB-functie is geselecteerd. Voor verdere informatie, zie "De weergavefunctie veranderen" (pag. 12).

### Opmerking

- De weergavevolgorde van het systeem kan verschillen van de weergavevolgorde op de aangesloten digitale muzikspeler.
- Als een USB-kabelverbinding noodzakelijk is, sluit u de USB-kabel aan die bij het aan te sluiten USB-apparaat werd geleverd. Voor informatie over het aansluiten, raadpleegt u de gebruiksaanwijzing die bij het aan te sluiten USB-apparaat werd geleverd.
- Het kan na het aansluiten enige tijd duren voordat "SEARCH" wordt afgebeeld, afhankelijk van het type aangesloten USB-apparaat.
- Sluit het USB-apparaat niet aan via een USB-hub.
- Nadat het USB-apparaat op de aansluiting is geplaatst, leest het systeem alle bestanden op het USB-apparaat. Als er veel mappen of bestanden op het USB-apparaat staan, kan het lezen ervan erg lang duren.
- Na bediening van sommige aangesloten apparaten, kan een vertraging optreden voordat de bediening wordt uitgevoerd door dit systeem.
- Compatibiliteit met alle codeer-/schrijfsoftware kan niet worden gegarandeerd. Als audiobestanden op het USB-apparaat oorspronkelijk werden gecodeerd met incompatibele software, kunnen dergelijke bestanden ruis voortbrengen of een storing veroorzaken.
- Het maximaal aantal mappen en bestanden dat het systeem kan herkennen is:
  - 256\* mappen (inclusief de rootmap)
  - 999 bestanden
  - 999 bestanden in een enkele map
  - 8 mapniveaus (in de boomstructuur van bestanden)
- \* Dit is inclusief de mappen waarin geen afspeelbare audiobestanden zitten en lege mappen. Het aantal mappen dat het systeem kan herkennen kan lager zijn dan het werkelijke aantal mappen, afhankelijk van de mapstructuur.
- Het systeem ondersteunt niet noodzakelijkerwijs alle functies van het aangesloten USB-apparaat.
- Mappen waarin geen audiobestanden zitten, worden niet herkend.

- De audioformaten waarnaar u met dit systeem kunt luisteren zijn de volgende:
    - MP3: bestandsextensie ".mp3"
    - WMA\*\*: bestandsextensie ".wma"
- Merk op dat ook wanneer de bestandsnaam de juiste extensie heeft, maar het werkelijke bestand anders is, het systeem ruis kan voortbrengen of een storing kan ontstaan.
- \*\* Bestanden voorzien van DRM (Digital Rights Management)-auteursrechtenbescherming en bestanden die zijn gedownload vanaf een online muziekwinkel kunnen niet worden weergegeven op dit systeem. Als u een dergelijk bestand probeert weer te geven, geeft het systeem het volgende onbeveiligde geluidsbestand weer.

# Optionele audiocomponenten gebruiken

U kunt luisteren naar het geluid vanaf een optionele audiocomponent die is aangesloten op het systeem.

## Opmerking

- Vergeet niet het volumenniveau van het systeem te verlagen door op VOLUME - **[12]** te drukken voordat u de weergave begint om te voorkomen dat de luidsprekers plotseling een hard geluid voortbrengen.

- 1** Druk op AUDIO IN **[4]**.
- 2** Sluit een optionele audiocomponent aan met behulp van een analoge kabel (niet bijgeleverd) op de AUDIO IN-aansluiting **[B]** van het apparaat.
- 3** Start de weergave op de aangesloten component.  
Stel tijdens weergave het volumenniveau in op de aangesloten component.
- 4** Druk op VOLUME +/- **[12]** om het volumenniveau in te stellen.

## Opmerking

- Het systeem kan automatisch in de stand-bystand worden gezet als het volumenniveau van de aangesloten component te laag is. Voor verdere informatie, zie "De automatische stand-bystand instellen" (pag. 25).

# Het systeem paren met een BLUETOOTH-apparaat en naar de muziek luisteren

U kunt genieten van draadloze weergave van muziek die is opgenomen op een BLUETOOTH-apparaat. Met apparaten die de NFC-functie (smartphones, tablets, enz.) hebben, kan gemakkelijk een BLUETOOTH-verbinding tot stand worden gebracht door eenvoudigweg met uw apparaat het systeem aan te raken.

## Het paren starten!

Om tussen twee apparaten een BLUETOOTH-verbinding tot stand te brengen, moeten de apparaten van tevoren elkaar registreren. Dit heet "paren". Paren moet worden uitgevoerd wanneer u twee apparaten voor de eerste keer met elkaar verbindt. Nadat een apparaat door middel van paren is geregistreerd, hoeft het niet opnieuw te worden gepaard wanneer verbinding wordt gemaakt met datzelfde apparaat.

Er zijn twee methoden om te paren: paren met behulp van de NFC-functie, en paren door handmatig de BLUETOOTH-functie te activeren. Kies de paringsmethode overeenkomstig uw apparaat.

### ■ Paren met een apparaat dat geen NFC-functie heeft (pag. 21)

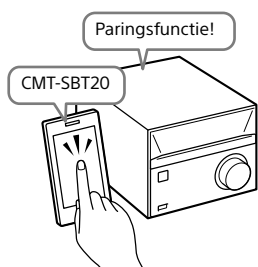

Nadat het systeem in de paringsfunctie is gezet, zoekt u ernaar op uw BLUETOOTH-apparaat om het paren te starten.

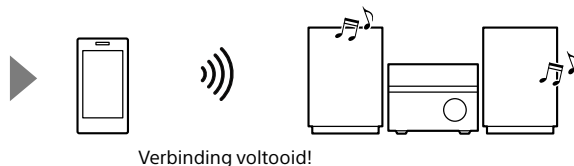

### ■ Paren met een apparaat dat de NFC-functie heeft (pag. 22)

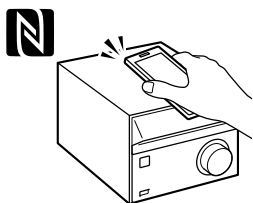

Met een smartphone/tablet die de NFC-functie heeft, raakt u met het apparaat eenvoudigweg het systeem aan. Het systeem wordt dan automatisch ingeschakeld en begint met het paren.

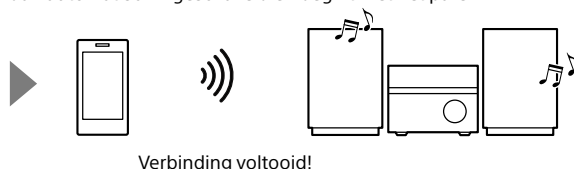

## Paren met een apparaat dat geen NFC-functie heeft

Houd bij deze bediening het BLUETOOTH-apparaat en het systeem binnen een afstand van 1 meter van elkaar.

### 1 Druk op BLUETOOTH [4].

Als er geen paringsinformatie in het systeem aanwezig is, zoals wanneer na aanschaf van het systeem een BLUETOOTH-apparaat voor de eerste keer wordt gebruikt, schakelt het systeem automatisch over naar de paringsfunctie.

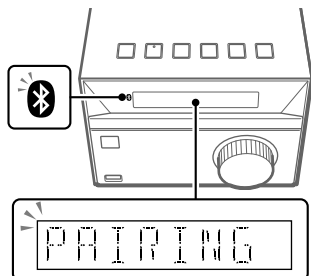

"PAIRING" knippert op het display [10] en knippert de  (BLUETOOTH-)indicator [3] snel.

### 2 Schakel de BLUETOOTH-functie in (activeren) op het BLUETOOTH-apparaat.

Voor meer informatie, raadpleeg de gebruiksaanwijzing die bij het BLUETOOTH-apparaat werd geleverd. Een lijst met gevonden apparaten kan worden afgebeeld op het display van het BLUETOOTH-apparaat.



### 3 Selecteer [CMT-SBT20] (dit systeem).

Als u gevraagd wordt een wachtwoord in te voeren, voert u "0000" in. Als het systeem niet wordt afgebeeld in de lijst met apparaten, begint u opnieuw vanaf stap 1.

Nadat het paren voltooid is, wordt "BT AUDIO" afgebeeld op het display [10] en stopt de  (BLUETOOTH-)indicator [3] met knipperen.



### 4 Druk op [5].

Hiermee start u de weergave. Met behulp van de toetsen op het systeem of de afstandsbediening kunt u weergeven/pauzeren ( [5]) en de vorige/volgende ( [8]) track selecteren. Het stoppen van de weergave en andere bedieningen kunnen worden uitgevoerd op het BLUETOOTH-apparaat.

### 5 Druk op VOLUME +/- [12] om het volumeniveau in te stellen.

## Luisteren naar muziek op een gepaard apparaat

Druk op BLUETOOTH [4].

Het laatst verbonden apparaat wordt automatisch weer verbonden. Als de verbinding niet tot stand kan worden gebracht, zorgt u ervoor dat de BLUETOOTH-functie op het BLUETOOTH-apparaat geactiveerd is en selecteert u vervolgens het systeem ("CMT-SBT20") om de verbindingsprocedure te starten.

## Het paren annuleren

Druk op BLUETOOTH MENU [14], BLUETOOTH [4] of verander de bron.

## Een BLUETOOTH-verbinding beëindigen

- 1 Druk op BLUETOOTH MENU [14].
- 2 Druk op  $\blacktriangle/\blacktriangledown$  [23] om "DISCONNECT" te selecteren, en druk daarna op  $\oplus$  [22].

### Opmerking

- Als de weergave niet begint nadat in stap 4 van "Paren met een apparaat dat geen NFC-functie heeft" (pag. 21) op  $\blacktriangleright$  [5] is gedrukt, drukt u nogmaals op  $\blacktriangleright$  [5] of start u de weergave op het BLUETOOTH-apparaat.
- De bedieningen kunnen verschillen afhankelijk van uw BLUETOOTH-apparaat.
- Dit systeem kan worden gepaard met maximaal 8 BLUETOOTH-apparaten. Als een nieuw apparaat wordt gepaard nadat reeds 8 apparaten zijn gepaard, wordt de paringsinformatie van het apparaat dat het eerst met het systeem werd gepaard overschreven met die van het nieuwe apparaat.
- Wanneer een paringsbediening eenmaal is uitgevoerd, hoeft dit niet opnieuw te worden gedaan. In de volgende gevallen moet het paren echter opnieuw worden uitgevoerd:
  - De paringsinformatie werd gewist als gevolg van een reparatie, enz.
  - De paringsregistratie-informatie van dit systeem werd gewist op het BLUETOOTH-apparaat.
  - Als u het systeem terugstelt op de fabrieksinstellingen (pag. 34), wordt alle paringsinformatie gewist.
- Het geluid van dit systeem kan niet worden gezonden naar een BLUETOOTH-luidspreker.

- "Wachtwoord" kan ook worden genoemd "Sleutel", "PIN-code", "PIN-nummer", "Toegangscode", enz.
- U kunt geen BLUETOOTH-verbinding tot stand brengen met een BLUETOOTH-apparaat terwijl reeds een BLUETOOTH-verbinding bestaat met een ander BLUETOOTH-apparaat. Beëindig eerst de bestaande verbinding en breng daarna een nieuwe verbinding tot stand met een ander apparaat.
- Sub Band Codec (SBC) is de enige ondersteunde codec.

## Paren met een apparaat dat de NFC-functie heeft

Compatibele smartphones zijn uitgerust met een NFC-functie (compatibel besturingssysteem: Android™ versie 2.3.3 of hoger met uitzondering van Android 3.x). Voor verdere informatie, zie "Websites voor compatibele apparaten" (pag. 37).

### Wat is "NFC"?

NFC (Near Field Communication) is een technologie die draadloze communicatie over een korte afstand mogelijk maakt tussen verschillende apparaten, zoals mobiele telefoons en IC-tags. Dankzij de NFC-functie kunnen gegevenscommunicaties eenvoudig worden uitgevoerd door gewoon het betreffende symbool of het aangewezen aanraakpunt aan te raken op de NFC-compatibele apparaten.

## 1 Schakel de NFC-functie van de smartphone/tablet in.

Voor meer informatie, raadpleeg de gebruiksaanwijzing die bij de smartphone/tablet werd geleverd.

- 2 Raak met de smartphone/tablet de N-markering **7** op dit apparaat aan.

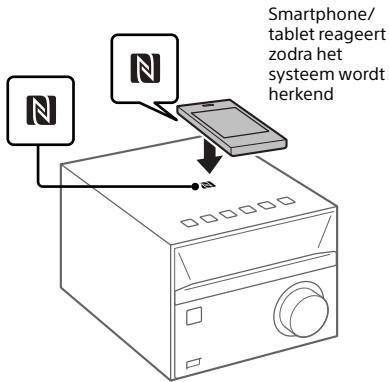

Volg de aanwijzingen op het scherm om de verbinding tot stand te brengen. Nadat de BLUETOOTH-verbinding tot stand is gebracht, wordt "BT AUDIO" afgebeeld op het display **10**.



- 3 Druk op **▶** **5**.

Hiermee start u de weergave. Met behulp van de toetsen op het systeem of de afstandsbediening kunt u weergeven/pauzeren (**▶/||** **5**) en de vorige/volgende (**◀/▶** **8**) track selecteren. Het stoppen van de weergave en andere bedieningen kunnen worden uitgevoerd op het BLUETOOTH-apparaat.

- 4 Druk op VOLUME +/- **12** om het volumeniveau in te stellen.

## Luisteren naar muziek op een gepaard apparaat

Druk op BLUETOOTH **4**.

Het laatst verbonden apparaat wordt automatisch weer verbonden. Als de verbinding niet tot stand kan worden gebracht, zorgt u ervoor dat de BLUETOOTH-functie op het BLUETOOTH-apparaat geactiveerd is en selecteert u vervolgens het systeem ("CMT-SBT20") om de verbindingsprocedure te starten.

## Een BLUETOOTH-verbinding beëindigen

Raak met het apparaat nogmaals de N-markering **7** op dit apparaat aan.

### Tip

- Als de smartphone/tablet niet reageert ondanks dat deze het apparaat heeft aangeraakt, downloadt u "NFC eenvoudig verbinden" op uw smartphone/tablet en voert u het uit. Raak vervolgens dit apparaat nogmaals aan. "NFC eenvoudig verbinden" is een gratis app, uitsluitend voor gebruik met Android. Scan de volgende tweedimensionale streepjescode.



- Als u met een NFC-compatibele smartphone/tablet het systeem aanraakt terwijl dat reeds is verbonden met een ander BLUETOOTH-apparaat, zal de verbinding worden omgeschakeld naar de smartphone/tablet die het systeem aanraakt.
- Als u met een apparaat de N-markering **7** aanraakt terwijl het systeem gegevens leest vanaf een cd of USB-apparaat, kan de BLUETOOTH-verbinding mislukken. Raak met het apparaat het systeem aan nadat het lezen is voltooid.

### Opmerking

- Als de weergave niet begint nadat in stap 3 van "Paren met een apparaat dat de NFC-functie heeft" (pag. 22) op ► [5] is gedrukt, drukt u nogmaals op ► [5] of start u de weergave op het BLUETOOTH-apparaat.
- In sommige landen en gebieden kunnen NFC-compatibele apps niet worden gedownload.
- Bij gebruik van de NFC-functie wordt het paren, inschakelen van het systeem en tot stand brengen van een BLUETOOTH-verbinding automatisch uitgevoerd door het apparaat aan te raken. Echter, bij gebruik van de NFC-functie terwijl het systeem is uitgeschakeld, is het weergavegeluid mogelijk niet hoorbaar vanaf het begin van de track. Om de weergave vanaf opnieuw het begin te starten, drukt u op ◀◀ [8] om de track opnieuw te selecteren en raakt u daarna met uw smartphone/tablet de N-markering [7] opnieuw aan nadat u het systeem weer hebt ingeschakeld.

## Paringsinformatie wissen

Om de paringsinformatie te wissen, moet het systeem worden teruggesteld op de fabrieksinstellingen door middel van de volgende procedure.

- 1 Houd op het apparaat tegelijkertijd FUNCTION [4] en ▲ [9] ingedrukt totdat "RESET" wordt afgebeeld op het display [10].

### Opmerking

- Als de paringsinformatie van een gepaard apparaat wordt gewist, kunt u dat apparaat niet gebruiken, mits u het paren opnieuw uitvoert.
- Als het systeem is teruggesteld op de fabrieksinstellingen, wordt naast de paringsinformatie tevens alle gebruikersinformatie, zoals voorkeurradiozenders en timer- en klokinstellingen, gewist.

## Extra apparaten paren

Dit systeem kan worden gepaard met en paringsinformatie opslaan van maximaal 8 BLUETOOTH-apparaten.

### Als het apparaat geen NFC-functie heeft:

- 1 Druk op BLUETOOTH MENU [14] en gebruik ▲/▼ [23] om "PAIRING" te selecteren, en druk daarna op ⊕ [22].
- 2 Volg de stappen 2 t/m 3 onder "Paren met een apparaat dat geen NFC-functie heeft" (pag. 21) om het paren uit te voeren.

### Paren met behulp van een toets op dit apparaat

- 1 Druk herhaaldelijk op FUNCTION [4] om "BT AUDIO" te selecteren.
- 2 Houd FUNCTION [4] ingedrukt totdat de ⓑ (BLUETOOTH-)indicator [3] snel begint te knipperen.
- 3 Volg de stappen 2 t/m 3 onder "Paren met een apparaat dat geen NFC-functie heeft" (pag. 21) om het paren uit te voeren.

### Tip

- Om een BLUETOOTH-verbinding tot stand te brengen met een nieuw gepaard apparaat terwijl het systeem is verbonden met een ander apparaat, moet u eerst de BLUETOOTH-verbinding met het huidig gebruikte apparaat verbreken, en daarna de verbinding met het nieuwe apparaat tot stand brengen.

### Als het apparaat een NFC-functie heeft:

Volg de procedure onder "Paren met een apparaat dat de NFC-functie heeft" (pag. 22) om het nieuwe apparaat te paren.



# De automatische stand-bystand instellen

Het systeem wordt automatisch in de stand-bystand gezet wanneer gedurende 15 minuten geen bediening plaatsvindt of geluidssignaal wordt uitgevoerd (automatische stand-bystand). In de standaardinstellingen is de automatische stand-bystand ingeschakeld.

- 1 Druk op **I/⏻** **1** om het systeem in te schakelen.
- 2 Houd **I/⏻** **1** ingedrukt gedurende langer dan 3 seconden.
- 3 Nadat "AUTO STANDBY OFF" (automatische stand-bystand is uitgeschakeld) of "AUTO STANDBY ON" (automatische stand-bystand is ingeschakeld) wordt afgebeeld, laat u de toetsen los.

**Tip**

- Wanneer het systeem in de stand-bystand wordt gezet, wordt "STANDBY" afgebeeld en knippert 8 keer op het display **10**.

**Opmerking**

- Mogelijk wordt het systeem niet automatisch in de stand-bystand gezet in de volgende gevallen:
  - tijdens gebruik in de tunerfunctie
  - terwijl een geluidssignaal wordt gedetecteerd
  - tijdens weergave van audiotracks of bestanden
  - terwijl de weergavetimer of slaaptimer wordt gebruikt
- In de volgende gevallen stelt het systeem de afteltijd van 15 minuten voor het oproepen van de stand-bystand terug:
  - als in de USB-functie een USB-apparaat is aangesloten
  - wanneer op een toets op het apparaat of de afstandsbediening wordt gedrukt

# De BLUETOOTH-stand-bystand instellen

Wanneer de BLUETOOTH-stand-bystand is ingeschakeld, roept het systeem zelfs de wachtfunctie voor de BLUETOOTH-verbinding op wanneer het systeem is uitgeschakeld. Deze functie is standaard uitgeschakeld.

- 1 Druk op BLUETOOTH MENU **14**.
- 2 Druk op **▲/▼** **23** om "BT: STBY" te selecteren, en druk daarna op **+** **22**.
- 3 Druk op **▲/▼** **23** om "ON" of "OFF" te selecteren, en druk daarna op **+** **22**.
- 4 Druk op **I/⏻** **1** om het systeem uit te schakelen.  
Nadat het systeem is uitgeschakeld, knippert de **ⓑ** (BLUETOOTH) indicator langzaam.

#### Tip

- Wanneer deze functie is ingesteld op "ON", wordt het systeem automatisch ingeschakeld en kunt u naar muziek luisteren door een BLUETOOTH-verbinding tot stand te brengen met een BLUETOOTH-apparaat.
- Wanneer de BLUETOOTH-stand-bystand uitgeschakeld is, is het energieverbruik in de stand-bystand lager.

#### Opmerking

- Wanneer het systeem geen paringsinformatie heeft, is deze functie niet beschikbaar. Om deze functie te gebruiken, moet het systeem verbonden zijn met het apparaat en zijn paringsinformatie hebben.

## Het draadloze BLUETOOTH-signaal in- of uitschakelen

Wanneer het systeem is ingeschakeld, kunt u een BLUETOOTH-signaal regelen. Het BLUETOOTH-signaal is standaard ingeschakeld.

- 1 Druk op **I/⏻** **1** om het systeem in te schakelen.
- 2 Houd op het apparaat tegelijkertijd **▶||** **5** en **◀◀** **8** ingedrukt gedurende 5 seconden.
- 3 Nadat "BT OFF" (draadloos BLUETOOTH-signaal staat uit) of "BT ON" (draadloos BLUETOOTH-signaal staat aan) wordt afgebeeld, laat u de toetsen los.

#### Tip

- Als deze instelling is ingesteld op "BT OFF", is de BLUETOOTH-functie niet beschikbaar.
- Als het apparaat wordt aangeraakt met een smartphone/tablet met de NFC-functie terwijl deze instelling is uitgeschakeld, wordt het systeem ingeschakeld en verandert deze instelling naar "BT ON".
- Wanneer deze instelling is uitgeschakeld, kan de BLUETOOTH-stand-bystand niet worden ingesteld.
- Als deze instelling is uitgeschakeld, kunnen het systeem en het BLUETOOTH-apparaat niet worden gepaard.

# Regeling van het geluid

U kunt het gewenste geluid selecteren uit de diverse stijlen en het effect van de lage tonen veranderen.

## Het gewenste geluid selecteren

Druk herhaaldelijk op EQ **[15]** om het gewenste geluid te selecteren uit de volgende stijlen:

"R AND B/HIP HOP", "FLAT", "POP", "JAZZ", "ROCK", "CLASSIC".

### Tip

- De standaardinstelling is "R AND B/HIP HOP".

## Het effect van de lage tonen veranderen

Druk op MEGA BASS **[16]**.

Bij iedere druk op de toets wordt de functie ingeschakeld ("BASS ON") en uitgeschakeld ("BASS OFF").

### Tip

- De standaardinstelling is "BASS ON".

# De timers gebruiken

Het systeem heeft een slaaptimer en een weergavetimer.

### Opmerking

- De slaaptimer heeft voorrang boven de weergavetimer.

## De slaaptimer instellen

Op het ingestelde tijdstip wordt het systeem automatisch uitgeschakeld.

- 1 Druk herhaaldelijk op SLEEP **[27]** om de gewenste tijdsduur te selecteren.

U kunt kiezen uit "SLEEP 90" (90 minuten) tot en met "SLEEP 10" (10 minuten), of "AUTO". Bij iedere druk op de toets wordt de instelling van de slaaptimer met 10 minuten verlaagd. Als u "AUTO" selecteert, schakelt het systeem automatisch uit nadat de weergave van de cd of het USB-apparaat is geëindigd, of binnen 100 minuten.

### Tip

- Om de resterende tijdsduur van de slaaptimer te controleren, drukt u nogmaals op SLEEP **[27]**.
- De slaaptimer werkt zelfs als de huidige tijd nog niet is ingesteld.

## De slaaptimer annuleren

Druk herhaaldelijk op SLEEP **[27]** om "OFF" te selecteren.

## De weergavetimer instellen

U kunt naar een cd, een USB-apparaat of de radio luisteren op een vooraf ingesteld tijdstip.

### Opmerking

- Zorg ervoor dat de huidige tijd is ingesteld voordat u de weergavetimer instelt (pag. 10).

**1** Bereid de geluidsbron voor en druk daarna op VOLUME +/- **12** om het volumeniveau in te stellen.

**2** Druk op TIMER MENU **26** om de timerinstelfunctie op te roepen.

**3** Druk op  $\uparrow/\downarrow$  **23** om "PLAY SET" te selecteren, en druk daarna op **+** **22**.

"ON TIME" wordt afgebeeld waarna de uur-aanduiding op het display **10** knippert.



**4** Druk op  $\uparrow/\downarrow$  **23** om het uur in te stellen, en druk daarna op **+** **22**.

De minuut-aanduiding knippert op het display **10**.

**5** Druk op  $\uparrow/\downarrow$  **23** om de minuten in te stellen, en druk daarna op **+** **22**.

"OFF TIME" wordt afgebeeld waarna de uur-aanduiding op het display **10** knippert.

Volg dezelfde procedure om het uur en de minuten van de eindtijd van de weergavetimer in te stellen.

**6** Druk op  $\uparrow/\downarrow$  **23** om de gewenste geluidsbron te selecteren, en druk daarna op **+** **22**.

Het bevestigingsdisplay van de weergavetimer wordt afgebeeld.

**7** Druk op I/⏻ **1** om het systeem uit te schakelen.

### Tip

- Als de radio als geluidsbron wordt gebruikt, zorgt u ervoor dat is afgestemd op de radiozender voordat u het systeem uitschakelt (pag. 15).
- Om de instelling van de timer te veranderen, doorloopt u de procedures opnieuw vanaf het begin.
- De weergavetimerinstelling blijft gehandhaafd zolang de instelling niet handmatig wordt geannuleerd.

### Opmerking

- Het systeem wordt ingeschakeld op het tijdstip ingesteld voor de weergavetimer. Als een cd, MP3/WMA-disc of USB als geluidsbron wordt gebruikt, kan het enige tijd duren voordat de weergave begint.
- De weergavetimer werkt niet als het systeem reeds is ingeschakeld op het ingestelde tijdstip.
- Wanneer de geluidsbron voor een weergavetimer is ingesteld op een radiozender, wordt de laatst afgestemde frequentie gebruikt voor de weergavetimer. Als u de frequentie verandert na het instellen van de weergavetimer, wordt ook de instelling van de radiozender voor de timer veranderd.

## De instellingen controleren

**1** Druk op TIMER MENU **26**.

**2** Druk op  $\uparrow/\downarrow$  **23** om "SELECT" te selecteren, en druk daarna op **+** **22**.

**3** Druk op  $\uparrow/\downarrow$  **23** om "PLAY SEL" te selecteren, en druk daarna op **+** **22**. De timerinstelling wordt afgebeeld op het display **10**.

## Uitschakelen van de timer

- 1 Druk op TIMER MENU [26].
- 2 Druk op  $\blacktriangle/\blacktriangledown$  [23] om "SELECT" te selecteren, en druk daarna op  $\oplus$  [22].
- 3 Druk op  $\blacktriangle/\blacktriangledown$  [23] om "BT OFF" te selecteren, en druk daarna op  $\oplus$  [22].

# De displayinformatie veranderen

Om	Drukt u op
De informatie op het display te veranderen*	DISPLAY [28] herhaaldelijk terwijl het systeem is ingeschakeld.
De tijd te controleren terwijl het systeem is uitgeschakeld	DISPLAY [28] herhaaldelijk terwijl het systeem is uitgeschakeld. De klok wordt gedurende ongeveer 8 seconden afgebeeld.

\* U kunt bijvoorbeeld informatie over een CD-DA/MP3/WMA-disc of over het USB-apparaat bekijken, zoals het tracknummer, bestands-/mapnaam, albumnaam, artiestennaam en resterende weergaveduur.

## Opmerkingen over de informatie op het display

- Tekens die niet kunnen worden afgebeeld, worden afgebeeld als "\_".
- Het volgende wordt niet afgebeeld:
  - de totale weergaveduur van een MP3/WMA-disc en een USB-apparaat.
  - de resterende weergaveduur van een MP3/WMA-bestand.
  - WMA-taginformatie (songtitel/albumnaam/artiestennaam)
- Het volgende wordt niet correct afgebeeld:
  - de verstrekke weergaveduur van een MP3/WMA-bestand dat gecodeerd is met VBR (variabele overdrachtsnelheid).
  - map- en bestandsnamen die zich niet houden aan het ISO9660 Level 1, Level 2 of Joliet-formaat in het uitbreidingsformaat.
- Het volgende wordt afgebeeld:
  - de resterende weergaveduur van een track.
  - de ID3-taginformatie voor MP3-bestanden wanneer ID3-tags van versie 1 en versie 2 worden gebruikt (De weergave van ID3 (versie 2)-taginformatie heeft voorrang wanneer ID3-tags van zowel versie 1 als versie 2 worden gebruikt voor hetzelfde MP3-bestand).
  - maximaal 64 tekens aan ID3-tag-informatie bestaande uit hoofdletters (A t/m Z), cijfers (0 t/m 9) en symbolen (< > +, [ ] \ \_).

# Problemen oplossen

Als zich een probleem voordoet tijdens de bediening van het systeem, volgt u de hieronder beschreven stappen voordat u uw dichtstbijzijnde Sony-dealer om advies vraagt. Als een foutmededeling wordt afgebeeld, noteert u deze ter referentie.

- 1 Controleer of het probleem in dit gedeelte "Problemen oplossen" wordt beschreven.
- 2 Controleer de volgende websites voor klantenondersteuning.

**Voor klanten in Europa:**

<http://www.sony.eu/support>

**Voor klanten in Latijns-Amerika:**

<http://esupport.sony.com/LA>

**Voor klanten in andere landen en gebieden:**

<http://www.sony-asia.com/support>

U vindt de meest recente ondersteuningsinformatie en een FAQ met veelgestelde vragen op deze websites.

- 3 Als u na het uitvoeren van de stappen 1 en 2 het probleem nog steeds niet hebt opgelost, neemt u contact op met uw dichtstbijzijnde Sony-dealer.

Bij het aanleveren van het apparaat ter reparatie, moet u het gehele systeem leveren (het hoofdapparaat, de luidsprekers en de afstandsbediening). Dit apparaat maakt deel uit van een systeem en het gehele systeem is benodigd om te bepalen welk onderdeel moet worden gerepareerd.

## Als "PROTECT" wordt afgebeeld op het display

Trek onmiddellijk de stekker van het netsnoer uit het stopcontact en controleer de onderstaande punten zodra "PROTECT" uitgaat.

- Verzeker u ervan dat de + en – luidsprekersnoeren niet zijn kortgesloten.
- Verzeker u ervan dat de ventilatieopeningen van het systeem door niets worden geblokkeerd.

Nadat u bovenstaande punten hebt gecontroleerd en geen problemen hebt gevonden, sluit u het netsnoer weer aan en schakelt u het systeem in. Als het probleem blijft bestaan, moet u contact opnemen met uw dichtstbijzijnde Sony-dealer.

## Algemeen

Het systeem wordt niet ingeschakeld.

- ➔ Verzeker u ervan dat het netsnoer correct is aangesloten op een stopcontact.

Het systeem is onverwacht in de stand-bystand gezet.

- ➔ Dit is geen defect. Het systeem wordt automatisch in de stand-bystand gezet wanneer gedurende 15 minuten geen bediening plaatsvindt of geluidssignaal wordt uitgevoerd. Zie "De automatische stand-bystand instellen" (pag. 25).

De klokinstelling of de weergavetimerbediening is onverwacht geannuleerd.

- ➔ Als ongeveer een minuut verstrijkt zonder dat bediening plaatsvindt wordt de klokinstelling of de weergavetimerinstelling automatisch geannuleerd. Voer de bediening opnieuw uit vanaf het begin.

---

## Er is geen geluid.

---

- ➔ Zijn de + en – luidsprekersnoeren kortgesloten?
- ➔ Gebruikt u alleen de bijgeleverde luidsprekers?
- ➔ Worden de ventilatieopeningen van het systeem door iets geblokkeerd?
- ➔ Verhoog het volumeniveau op het apparaat.
- ➔ Zorg ervoor dat een externe component correct is aangesloten op de AUDIO IN-aansluiting **B** en stel de functie in op AUDIO IN.
- ➔ De opgegeven zender heeft mogelijk het zenden tijdelijk onderbroken.

---

## Geluidswaergave van slechts één kanaal of de geluidsterkte van het linker- en rechterkanaal is niet gelijk.

---

- ➔ Stel de luidsprekers zo symmetrisch mogelijk op.
- ➔ Sluit alleen de bijgeleverde luidsprekers aan.

---

## Zware brom of ruis wordt voortgebracht.

---

- ➔ Plaats het systeem verder weg van bronnen van de ruis.
- ➔ Sluit het systeem aan op een ander stopcontact.
- ➔ Het gebruik van een stekkerdoos met ruisfilter (niet bijgeleverd) wordt aanbevolen.

---

## De afstandsbediening werkt niet.

---

- ➔ Verwijder alle obstakels tussen de afstandsbediening en de afstandsbedieningssensor **2** in het apparaat, en stel het apparaat op uit de buurt van tl-verlichting.
- ➔ Richt de afstandsbediening op de afstandsbedieningssensor **2** in het apparaat.
- ➔ Houd de afstandsbediening dicht bij het systeem.
- ➔ Vervang de batterij door een nieuwe.

---

## Discspeler

---

---

### De disc of het bestand kan niet worden weergegeven.

---

- ➔ De disc is niet afgesloten (een CD-R- of CD-RW-disc waaraan nog gegevens kunnen worden toegevoegd).

---

### Het geluid slaat over of waergave van de disc is niet mogelijk.

---

- ➔ De disc kan vuil of bekrast zijn. Wanneer de disc vuil is, veegt u deze schoon.
- ➔ Plaats het systeem op een trillingsvrije plaats (bijv. bovenop een tafeltje).
- ➔ Plaats de luidsprekers verder weg van het systeem, of plaats ze op afzonderlijke voeten. Het overslaan van het geluid kan veroorzaakt worden door de luidsprekertrillingen op een hoog volumeniveau.

---

### De waergave begint niet bij de eerste track of het eerste bestand.

---

- ➔ Stel de waergavefunctie in op "OFF" (normale waergavefunctie) (pag. 12).

---

### Het opstarten van de waergave duurt langer dan normaal.

---

- ➔ De volgende discs kunnen de benodigde voorbereidingstijd voor het waergeven verlengen:
  - een disc waarop een ingewikkelde boomstructuur is opgenomen
  - een disc waarop meerdere sessies zijn opgenomen
  - een disc waarop veel mappen staan

## USB-apparaat

Voor informatie over compatibele USB-apparaten, zie "Websites voor compatibele apparaten" (pag. 37).

Een niet-ondersteund USB-apparaat is aangesloten.

- ➔ De volgende problemen kunnen zich voordoen.
  - Het USB-apparaat wordt niet herkend.
  - Bestands- en mapnamen worden niet afgebeeld op dit systeem.
  - Weergave is niet mogelijk.
  - Het geluid slaat over.
  - Ruis is hoorbaar.
  - Een vervormd geluid wordt voortgebracht.

Er is geen geluid.

- ➔ Het USB-apparaat is niet goed aangesloten. Schakel het systeem uit en sluit het USB-apparaat opnieuw aan.

Ruis is hoorbaar, het geluid slaat over of het is vervormd.

- ➔ Een niet-ondersteund USB-apparaat is aangesloten. Sluit een ondersteund USB-apparaat aan.
- ➔ Schakel het systeem uit, sluit vervolgens het USB-apparaat weer aan en schakel tenslotte het systeem weer in.
- ➔ De muziekgegevens zelf bevatten ruis, of het geluid is vervormd. Mogelijk is ruis opgenomen tijdens het aanmaken van muziekgegevens als gevolg van de omstandigheden van de computer. Maak de audiodata opnieuw aan.
- ➔ De bitsnelheid die werd gebruikt bij het opnemen van de bestanden was laag. Stuur bestanden gecodeerd met een hoge bitsnelheid naar het USB-apparaat.

"SEARCH" wordt langdurig afgebeeld, of het duurt erg lang voordat de weergave begint.

- ➔ De leesprocedure kan lang duren in de volgende gevallen.
  - Er staan veel bestanden of mappen op het USB-apparaat.
  - De bestandsstructuur is uitermate complex.
  - Onvoldoende vrije geheugenruimte.
  - Het interne geheugen is gefragmenteerd.

De bestands- of mapnaam (albumnaam) wordt niet correct afgebeeld.

- ➔ De volgende tekens kunnen door dit apparaat worden afgebeeld:
  - Hoofdletters (A t/m Z).
  - Cijfers (0 t/m 9).
  - Symbolen (< > +, [ ] \ \_).Overige tekens worden afgebeeld als " \_".

Het USB-apparaat wordt niet herkend.

- ➔ Schakel het systeem uit, sluit vervolgens het USB-apparaat aan en schakel tenslotte het systeem weer in.
- ➔ Een incompatibel USB-apparaat kan zijn aangesloten.
- ➔ Het USB-apparaat werkt niet goed. Raadpleeg de gebruiksaanwijzing die bij het USB-apparaat werd geleverd voor informatie over hoe u dit probleem kunt oplossen.

"OVER CURRENT" wordt afgebeeld.

- ➔ Er is een probleem vastgesteld met betrekking tot het niveau van de elektrische stroom vanaf de  $\Psi$  (USB-)aansluiting [13](#). Schakel het apparaat uit en verwijder het USB-apparaat vanaf de  $\Psi$  (USB-)aansluiting [13](#). Verzeker u ervan dat er geen probleem is met het USB-apparaat. Als de aanduiding op het display afgebeeld blijft, neemt u contact op met uw dichtstbijzijnde Sony-dealer.



---

### De weergave start niet.

- ➔ Schakel het systeem uit, sluit vervolgens het USB-apparaat aan en schakel tenslotte het systeem weer in.
- ➔ Een incompatibel USB-apparaat kan zijn aangesloten.

---

### De weergave begint niet bij het eerste bestand.

- ➔ Stel de weergavefunctie in op "OFF" (normale weergavefunctie) (pag. 12).

---

### Het USB-apparaat kan niet worden opgeladen.

- ➔ Verzeker u ervan dat het USB-apparaat correct is aangesloten op de  $\Psi$  (USB-)aansluiting [13](#).
- ➔ Het USB-apparaat wordt mogelijk niet ondersteund door dit systeem.
- ➔ Het opladen van de batterij kan onmogelijk zijn, afhankelijk van de specificaties van het USB-apparaat.
- ➔ Koppel het USB-apparaat los en sluit het vervolgens weer aan. Voor informatie over de laadstatus van het USB-apparaat, raadpleegt u de gebruiksaanwijzing van het USB-apparaat.

---

### De bestanden kunnen niet worden weergegeven.

- ➔ De audiobestanden hebben mogelijk verkeerde bestandsextensies. De bestandsextensies die door dit systeem worden ondersteund zijn de volgende:
  - MP3: bestandsextensie ".mp3"
  - WMA: bestandsextensie ".wma"
- ➔ De audiobestanden zijn mogelijk gemaakt in een ander formaat dan het MP3- of WMA-formaat.
- ➔ USB-opslagapparaten die zijn geformatteerd in een ander bestandssysteem dan FAT16 of FAT32 worden niet ondersteund.\*
- ➔ Als u een USB-opslagapparaat met partities gebruikt, kunnen alleen de bestanden op de eerste partitie worden weergegeven.
- ➔ Bestanden die zijn versleuteld of beveiligd door een wachtwoord, enz., kunnen niet worden weergegeven.

\* Dit systeem ondersteunt FAT16 en FAT32, maar sommige USB-apparaten ondersteunen niet al deze FAT. Voor meer informatie raadpleegt u de gebruiksaanwijzing van ieder USB-opslagmedium of neemt u contact op met de fabrikant.

---

## Tuner

---

### Zware brom of ruis wordt voortgebracht of uitzendingen kunnen niet worden ontvangen.

- ➔ Sluit de antenne op de juiste wijze aan.
- ➔ Zoek een locatie en een richting met een goede ontvangst, en plaats vervolgens de antenne opnieuw (pag. 9).
- ➔ Houd de antennes uit de buurt van het apparaat en andere AV-componenten om te voorkomen dat ruis wordt opgevangen.
- ➔ Schakel dichtbij geplaatste elektrische apparatuur uit.

---

### Meerdere radiozenders zijn tegelijkertijd hoorbaar.

- ➔ Zoek een locatie en een richting met een goede ontvangst, en plaats vervolgens de antenne opnieuw (pag. 9).
- ➔ Bind de antennekabels samen met behulp van in de winkel verkrijgbare kabelbanden, en pas de lengte van de kabels aan.

## BLUETOOTH-apparaat

Het paren kan niet worden uitgevoerd.

- ➔ Plaats het BLUETOOTH-apparaat dicht bij het systeem.
- ➔ Paren kan onmogelijk zijn als andere BLUETOOTH-apparaten aanwezig zijn in de buurt van het systeem. Schakel in dat geval de andere BLUETOOTH-apparaten uit.
- ➔ Zorg ervoor dat het correcte wachtwoord wordt ingevoerd bij het selecteren van het modelnummer (dit systeem) op het BLUETOOTH-apparaat (pag. 21).

Aansluiten is niet mogelijk.

- ➔ Het BLUETOOTH-apparaat waarmee u een verbinding tot stand probeerde te brengen, biedt geen ondersteuning voor A2DP en kan niet worden verbonden met het systeem.
- ➔ Schakel de BLUETOOTH-functie van het BLUETOOTH-apparaat in.
- ➔ Breng een verbinding tot stand vanaf het BLUETOOTH-apparaat.
- ➔ De paringsregistratie-informatie is gewist. Voer de paringsbediening nogmaals uit.
- ➔ Wis de paringsregistratie-informatie van het BLUETOOTH-apparaat (pag. 24) en voer het paren nogmaals uit (pag. 20).

Het geluid slaat over of fluctueert, of de verbinding wordt verbroken.

- ➔ Het systeem en het BLUETOOTH-apparaat zijn te ver van elkaar verwijderd.
- ➔ Als er obstakels zijn tussen het systeem en het BLUETOOTH-apparaat, verwijdert of omzeilt u de obstakels.
- ➔ Als er apparatuur in de buurt staat die elektromagnetische straling veroorzaakt, zoals een draadloos LAN, een ander BLUETOOTH-apparaat of een magnetron, plaatst u deze verder weg.

Het geluid van het BLUETOOTH-apparaat is niet hoorbaar op dit systeem.

- ➔ Verhoog eerst het volumeniveau op uw BLUETOOTH-apparaat, en stel daarna het volumeniveau in met VOLUME +/- [12].

Ernstig gebrom, ruis of vervormd geluid is hoorbaar.

- ➔ Als er obstakels zijn tussen het systeem en het BLUETOOTH-apparaat, verwijdert of omzeilt u de obstakels.
- ➔ Als er apparatuur in de buurt staat die elektromagnetische straling veroorzaakt, zoals een draadloos LAN, een ander BLUETOOTH-apparaat of een magnetron, plaatst u deze verder weg.
- ➔ Verlaag het volumeniveau van het BLUETOOTH-apparaat.

## Het systeem terugstellen op de fabrieksinstellingen

Als het systeem nog steeds niet naar behoren functioneert, moet u het systeem terugstellen op de fabrieksinstellingen.

- 1 Druk op I/⏏ [1] om het systeem in te schakelen.
- 2 Houd op het apparaat tegelijkertijd FUNCTION [4] en ▲ [9] ingedrukt totdat "RESET" wordt afgebeeld op het display [10].

Alle door de gebruiker gemaakte instellingen, zoals de voorkeuzenders, timer en de tijd, en de paringsinformatie van BLUETOOTH-apparaten worden gewist.

Als het probleem aanhoudt nadat u al het bovenstaande hebt gedaan, neemt u contact op met uw dichtstbijzijnde Sony-dealer.

### Opmerking

- Als u het apparaat weggooit of aan een ander geeft, stelt u om veiligheidsredenen het apparaat terug op de fabrieksinstellingen.

# Meldingen

Tijdens de bediening kunnen de volgende mededelingen op het display worden afgebeeld of knipperen.

## **COMPLETE**

Het opslaan van een voorkeuzender is met succes voltooid.

## **DISC ERR**

U hebt een disc geplaatst die niet kan worden weergegeven op dit systeem, zoals een cd-rom, of u hebt geprobeerd een niet-afspeelbaar bestand weer te geven.

## **FULL**

U hebt geprobeerd meer dan 64 tracks of bestanden te programmeren.

## **NO DISC**

Er zit geen disc in de speler of er is een disc geplaatst die niet kan worden geladen.

## **NO FILE**

Er staan geen bestanden die weergegeven kunnen worden op het USB-apparaat of de disc.

## **NO STEP**

Er is geen geprogrammeerde track of bestand voor geprogrammeerde weergave of alle geprogrammeerde tracks of bestanden zijn gewist.

## **NO USB**

Er is geen USB-apparaat aangesloten, het aangesloten USB-apparaat is verwijderd, of het systeem biedt geen ondersteuning voor het USB-apparaat.

## **OVER CURRENT**

Het systeem detecteert een overstroom in het aangesloten USB-apparaat. Verwijder het USB-apparaat uit de aansluiting, schakel het systeem uit en schakel daarna het systeem weer in.

## **PLS STOP**

U hebt geprobeerd de weergavefunctie te veranderen tijdens het weergeven in de CD- of USB-functie.

## **READING**

Het systeem leest de informatie op de cd. Sommige toetsen werken niet tijdens het lezen.

## **SEARCH**

Het systeem zoekt de informatie op het USB-apparaat. Sommige toetsen werken niet tijdens het zoeken.

## **TIME NG**

De begin- en eindtijden van de weergavetimer zijn ingesteld op hetzelfde tijdstip.

## **TUNING**

Het systeem stemt af op een radiozender. Sommige toetsen werken niet tijdens het afstemmen.

# Vorzorgsmaatregelen

## Discs die WEL met dit systeem kunnen worden weergegeven

- Audio-CD's
- CD-R/CD-RW (audiodata van CD-DA-tracks en MP3/WMA-bestanden)
- Disc van 8 cm

Gebruik geen CD-R/CD-RW-disc waarop geen gegevens zijn opgeslagen. Als u dit doet, kan de disc worden beschadigd.

## Discs die NIET met dit systeem kunnen worden weergegeven

- CD-ROM's
- CD-R's en CD-RW's anders dan die zijn opgenomen in het muziek-CD-formaat, overeenkomstig ISO9660 Level 1/Level 2 of Joliet.
- CD-R's en CD-RW's opgenomen met meerdere sessies die niet zijn afgesloten door "sessie afsluiten"
- CD-R's en CD-RW's met een slechte opnamekwaliteit, CD-R's en CD-RW's waarop krassen staan of die vuil zijn, en CD-R's en CD-RW's die zijn opgenomen op een incompatibel opnameapparaat
- CD-R's en CD-RW's die niet juist zijn afgesloten
- Discs waarop andere bestanden staan dan MPEG 1 Audio Layer-3 (MP3) en WMA
- Discs met een andere dan de standaardvorm (bijv. hartvormig, vierkant, stervormig, enz.)
- Discs met plakband, papier of stickers erop
- Huiddiscs of gebruikte discs waarop stickers zitten waarvan de lijm onder de rand vandaan komt
- Discs waarop labels geprint zijn met inkt die bij aanraking kleverig aanvoelt

## Opmerking over CD-DA/MP3/WMA-discs

- Veeg alvorens de disc weer te geven de disc schoon met een reinigingsdoekje vanuit het midden naar de rand.
- Reinig discs niet met oplosmiddelen, zoals benzine, thinner, in de winkel verkrijgbare schoonmaakmiddelen of antistatische spray bedoeld voor langspeelplaten.
- Stel een disc niet bloot aan direct zonlicht of warmtebronnen, zoals heteluchtkanalen, en laat deze niet achter in een auto die in de volle zon geparkeerd staat.

## Voor uw veiligheid

- Trek de stekker van het netsnoer uit het stopcontact als het apparaat gedurende een lange tijd niet gebruikt gaat worden. Wanneer u de stekker van het netsnoer uit het stopcontact trekt, pakt u altijd de stekker vast. Trek nooit aan het snoer zelf.
- In het geval een voorwerp of vloeistof in het systeem terecht komt, trekt u de stekker uit het stopcontact en laat u het systeem controleren door vakbekwaam servicepersoneel voordat u het weer gebruikt.
- Het netsnoer mag alleen vervangen worden door een erkend servicebedrijf.

## Installeren

- Stel het systeem niet op een aflopend oppervlak op, of op plaatsen waar het extreem heet, koud, stoffig, vuil of vochtig is, of onvoldoende ventilatie is, of op plaatsen die worden blootgesteld aan trillingen, direct zonlicht of zeer helder licht.
- Stel het systeem niet op vlakbij een verlichtingsbron. De warmte vanaf de lampen kunnen de behuizing vervormen, waardoor het systeem defect raakt.
- Wees voorzichtig wanneer u het systeem opstelt op oppervlakken die zijn behandeld (bijvoorbeeld met was, olie of polish) omdat vlekken in en verkleuring van het oppervlak kan optreden.
- Plaats geen zware voorwerpen op het systeem.

- Als het systeem rechtstreeks vanuit een koude naar een warme omgeving wordt overgebracht of in een zeer vochtig vertrek wordt geplaatst, kan vocht condenseren op de lens binnenin het systeem waardoor het systeem defect raakt. In dit geval moet u de disc verwijderen en het systeem, ingeschakeld, een uur laten staan totdat het vocht verdampt is. Als het systeem nog steeds niet werkt, ook niet na een langere tijd, neemt u contact op met uw dichtstbijzijnde Sony-dealer.

### Ontwikkeling van hitte

- Tijdens langdurig opladen en gebruik is warmteopbouw in het apparaat normaal en geen reden tot bezorgdheid.
- Raak de behuizing niet aan als het apparaat continu op een hoog volumenniveau is gebruikt omdat de behuizing heet kan zijn geworden.
- Dek de ventilatieopeningen niet af.

### Luidsprekersysteem

Dit luidsprekersysteem heeft geen magnetische afscherming en daardoor kan de beeldweergave op televisietoestellen die zich dichtbij bevinden magnetisch vervormd raken. In dat geval schakelt u de televisie uit, wacht u 15 tot 30 minuten en schakelt u de televisie weer in. Als er geen verbetering optreedt, moet u de luidsprekers ver uit de buurt van het televisietoestel plaatsen.

### Reiniging van de behuizing

Maak het systeem schoon met een zachte doek die een beetje bevochtigd is met een oplossing van een licht schoonmaakmiddel in water. Gebruik geen schuursponsje, schuurpoeder of oplosmiddelen, zoals thinner, wasbenzine of alcohol.

### Het systeem verplaatsen

Voordat u het systeem verplaatst, zorgt u ervoor dat geen disc in het apparaat is geplaatst, en trekt u de stekker van het netsnoer uit het stopcontact.

### Omgaan met discs

- Neem de disc vast aan de rand om deze schoon te houden. Raak het oppervlak niet aan.
- Plak geen papier of plakband op de disc.
- Stel discs niet bloot aan direct zonlicht of warmtebronnen, zoals heteluchtkanalen, en laat ze niet achter in een auto die in de volle zon geparkeerd staat en waarin de temperatuur sterk kan oplopen.

---

## Websites voor compatibele apparaten

Kijk op de onderstaande websites voor de meest recente informatie over compatibele USB- en BLUETOOTH-apparaten.

#### Voor klanten in Europa:

<http://www.sony.eu/support>

#### Voor klanten in Latijns-Amerika:

<http://esupport.sony.com/LA>

#### Voor klanten in andere landen en gebieden:

<http://www.sony-asia.com/support>

# Draadloze BLUETOOTH- technologie

De draadloze BLUETOOTH-technologie is een kortere afstand-draadloze-technologie die draadloze datacommunicatie mogelijk maakt tussen digitale apparaten, zoals een computer en een digitale camera. Draadloze BLUETOOTH-technologie werkt binnen een bereik van ongeveer 10 meter.

Het is gebruikelijk om twee apparaten met elkaar te verbinden, maar sommige apparaten kunnen gelijktijdig worden verbonden met meerdere apparaten. U hoeft geen aansluitkabel te gebruiken en het is ook niet nodig dat de apparaten tegenover elkaar staan, zoals bij infrarood-technologie. U kunt een dergelijk apparaat bijvoorbeeld gebruiken terwijl het in een tas of zak zit.

De BLUETOOTH-norm is een internationale norm die wordt ondersteund door duizenden bedrijven over de hele wereld en wordt gebruikt door meerdere bedrijven wereldwijd.

## Ondersteunde BLUETOOTH-versie en -profielen

De term Profiel verwijst naar een standaardset kenmerken van diverse BLUETOOTH-productkenmerken. Zie "Technische gegevens" (pag. 39) voor informatie over de ondersteunde BLUETOOTH-versie en -profielen.

### Opmerking

- Om een BLUETOOTH-apparaat dat is verbonden met dit systeem te gebruiken, moet het apparaat hetzelfde profiel ondersteunen als dit systeem. Merk op dat de functies van het BLUETOOTH-apparaat kunnen verschillen afhankelijk van de specificaties van het apparaat, ondanks dat het hetzelfde profiel heeft als dit systeem.
- Vanwege de eigenschappen van draadloze BLUETOOTH-technologie, wordt de weergave op dit systeem iets vertraagd in vergelijking met de geluidswaergave op het zendende apparaat.

## Effectief communicatiebereik

BLUETOOTH-apparaten moeten worden gebruikt binnen een afstand van ongeveer 10 meter (vrij van obstakels) van elkaar. Het effectieve communicatiebereik kan korter zijn in de volgende situaties.

- Wanneer een persoon, metalen voorwerp, muur of andere obstakel zich bevindt tussen de apparaten met een BLUETOOTH-verbinding
- Locaties waar een draadloos LAN aanwezig is
- In de buurt van een magnetron die in gebruik is
- Locaties waarin andere elektromagnetische straling voorkomt

## Interferentie vanaf andere apparaten

BLUETOOTH-apparaten en draadloos LAN (IEEE802.11b/g) maken gebruik van dezelfde frequentieband (2,4 GHz). Wanneer u uw BLUETOOTH-apparaat gebruikt in de buurt van een apparaat met een draadloos-LAN-functie, kan elektromagnetische storing optreden.

Dit kan leiden tot lagere gegevensoverdrachtsnelheden, ruis of problemen bij het maken van een verbinding. Als dit gebeurt, probeert u de volgende oplossingen:

- Probeer dit systeem en het BLUETOOTH-apparaat met elkaar te verbinden terwijl u minstens 10 meter verwijderd bent van de draadloos-LAN-apparatuur.
- Schakel de stroom naar het draadloos-LAN-apparaat uit wanneer u uw BLUETOOTH-apparaat dichterbij dan 10 meter gebruikt

## Interferentie op andere apparaten

De radiogolven die door dit systeem worden uitgezonden, kunnen de werking van sommige medische apparaten storen. Aangezien deze storing kan leiden tot een defect, schakelt u altijd dit systeem en het BLUETOOTH-apparaat uit op de volgende locaties:

- In ziekenhuizen, in treinen en in vliegtuigen
- Vlakbij automatische deuren of brandalarmen

### Opmerking

- Dit systeem ondersteunt beveiligingsfuncties die voldoen aan de BLUETOOTH-specificatie als manier om de veiligheid tijdens communicatie met behulp van BLUETOOTH-technologie te garanderen. Echter, deze beveiliging kan onvoldoende zijn afhankelijk van de gemaakte instellingen en andere factoren, en dus moet u altijd voorzichtig te werk gaan wanneer u communiceert met behulp van BLUETOOTH-technologie.
- Sony kan op geen enkele manier aansprakelijk worden gesteld voor schade of ander verlies als gevolg van informatielekken tijdens communicatie met behulp van BLUETOOTH-technologie.
- BLUETOOTH-communicatie wordt niet noodzakelijkerwijs gegarandeerd met alle BLUETOOTH-apparaten die hetzelfde profiel hebben als dit systeem.
- BLUETOOTH-apparaten die zijn verbonden met dit systeem moeten voldoen aan de BLUETOOTH-specificatie voorgeschreven door Bluetooth SIG, Inc., en moeten aldus gecertificeerd zijn. Echter, wanneer een apparaat voldoet aan de BLUETOOTH-specificatie, kunnen zich gevallen voordoen waarin de eigenschappen of specificaties van het BLUETOOTH-apparaat het onmogelijk maken om een verbinding tot stand te brengen, of kunnen leiden tot andere bedieningsmethoden, displayweergaven of werking.
- Ruis kan optreden of het geluid kan worden onderbroken afhankelijk van het BLUETOOTH-apparaat dat is verbonden met dit systeem, de communicatieomgeving of omgevingsomstandigheden.

# Technische gegevens

## Versterker

### Uitgangsvermogen (nominaal):

5,2 W + 5,2 W (bij 8 ohm, 1 kHz, 1% THV)

### RMS-uitgangsvermogen (referentiewaarde):

6 W + 6 W (per kanaal bij 8 ohm, 1 kHz)

## Ingangsaansluitingen/ Uitgangsaansluitingen

### AUDIO IN:

AUDIO IN (externe ingangs-)aansluiting: Steromini-aansluiting, gevoeligheid 1 V, impedantie 12 kilo-ohm

### USB:

USB-aansluiting: Type A, 5 V gelijkstroom, 500 mA

### SPEAKERS:

Geschikt voor een impedantie van 8 ohm

## CD-DA/MP3/WMA-speler- gedeelte

### Systeem:

Compactdisc- en digitaal audiosysteem

### Eigenschappen van de laserdiode:

Emissieduur: continu

Laser-uitgangsvermogen\*: Minder dan 44,6  $\mu$ W

\* Deze uitvoer is de waarde gemeten op een afstand van 200 mm vanaf het oppervlak van de objectieflens op het optisch-opnameblok met een diafragma van 7 mm.

### Frequentiebereik:

20 Hz - 20 kHz

### Signaal-ruisverhouding:

Meer dan 90 dB

### Dynamisch bereik:

Meer dan 90 dB

---

## Tuner-gedeelte

FM-stereo, superheterodyne FM-tuner

### Antenne:

FM-draadantenne

### Afstembereik:

87,5 MHz - 108,0 MHz (50 kHz stap)

---

## BLUETOOTH-gedeelte

### Communicatiesysteem:

BLUETOOTH-standaardversie 4.0

### Uitgang:

BLUETOOTH-standaardvermogen, klasse 2

### Maximaal communicatiebereik:

In rechte lijn: ongeveer 10 m<sup>\*1</sup>

### Frequentieband:

2,4 GHz-band (2,4000 GHz - 2,4835 GHz)

### Modulatiemethode:

FHSS

### Compatibele BLUETOOTH-profielen<sup>\*2</sup>:

A2DP (Advanced Audio Distribution Profile)  
AVRCP (Audio Video Remote Control Profile)

### Ondersteunde contentbeveiligingsmethode

SCMS-T-methode

### Ondersteunde codec

SBC (Sub Band Codec)

### Bandbreedte voor zenden

20 Hz - 20.000 Hz (met bemonstering van 44,1 kHz)

<sup>\*1</sup> Het werkelijke bereik kan verschillen afhankelijk van factoren zoals obstakels tussen de apparaten, magnetische velden rondom een magnetron, statische elektriciteit, ontvangstgevoeligheid, prestaties van de antenne, besturingssysteem, softwareprogramma's, enz.

<sup>\*2</sup> BLUETOOTH-standaardprofielen geven het doel aan van BLUETOOTH-communicatie tussen de apparaten.

---

## Luidspreker-gedeelte

### Luidsprekersysteem:

Volledig bereik, diameter 8 cm, conus-type

### Nominale impedantie:

8 ohm

### Afmetingen (b/h/d):

Ong. 148 mm × 240 mm × 127 mm

### Gewicht:

Ong. 1,2 kg netto per luidspreker

### Aantal:

2 stuks

---

## Algemeen

### Stroomvoorziening:

Model voor Korea: 220 V – 240 V  
wisselstroom, 50/60 Hz  
Overige modellen: 120 V – 240 V  
wisselstroom, 50/60 Hz

### Energieverbruik:

24 W

### Afmetingen (b/h/d) (incl. uitstekende delen):

Ong. 170 mm × 133 mm × 222 mm

### Gewicht:

Ong. 1,3 kg

### Bijgeleverde accessoires:

Afstandsbediening (RM-AMU212) (1),  
FM-draadantenne (1), luidsprekerkussentjes  
(8), netspanningsadapter (1) (alleen model  
voor Latijns-Amerika, behalve de modellen  
voor Argentinië en Mexico),  
gebruiksaanwijzing (deze handleiding) (1)

### Opslagomstandigheden:

Apparaten moeten worden opgeslagen in  
de kartonnen doos op een donkere, droge,  
schone en goed geventileerde plaats,  
geïsoleerd van plaatsen waar zuren en logen  
zijn opgeslagen.

Opslagtemperatuur: -10 °C t/m +45 °C

Opslagvochtigheid: 30% t/m 70%

Bedrijfstemperatuur: 5 °C t/m 35 °C

Bedrijfsvochtigheid: 30% t/m 70%

Het ontwerp en de technische gegevens zijn  
onderhevig aan veranderingen zonder  
voorafgaande kennisgeving.



**Stroomverbruik tijdens stand-by:**

Wanneer de BLUETOOTH stand-bystand is ingesteld op uit: 0,3 W

Wanneer de BLUETOOTH stand-bystand is ingesteld op aan: 2,5 W

**Handelsmerken, enz.**

- Windows Media is een gedeponeerd handelsmerk of een handelsmerk van Microsoft Corporation in de Verenigde Staten en/of andere landen.
- Dit product wordt beschermd door bepaalde intellectuele-eigendomsrechten van Microsoft Corporation. Gebruik of distributie van dergelijke technologie buiten dit product om is verboden zonder licentie van Microsoft of een geautoriseerde dochteronderneming van Microsoft.
- MPEG Layer-3 audio-codeertechnologie en -patenten gebruikt onder licentie van Fraunhofer IIS en Thomson.
- "WALKMAN" en het "WALKMAN"-logo zijn gedeponeerde handelsmerken van Sony Corporation.
- Het BLUETOOTH®-woordmerk en de BLUETOOTH®-logo's zijn gedeponeerde handelsmerken in eigendom van Bluetooth SIG, Inc. en ieder gebruik hiervan door Sony Corporation geschiedt onder licentie.
- De N-markering is een handelsmerk of gedeponeerd handelsmerk van NFC Forum, Inc. in de Verenigde Staten en in andere landen.
- Android™ is een handelsmerk van Google Inc.
- De systeemnamen en productnamen aangegeven in deze handleiding zijn doorgaans de handelsmerken of gedeponeerde handelsmerken van de fabrikant. De merktekens ™ en ® worden achterwege gelaten in deze handleiding.

## ATTENZIONE

Per ridurre il rischio di incendi, non coprire l'apertura per la ventilazione dell'apparecchio con giornali, tovaglie, tende, ecc.

Non esporre l'apparecchio a sorgenti a fiamma nuda (per esempio, le candele accese).

Per ridurre il rischio di incendi o scosse elettriche, non esporre questo apparecchio al gocciolamento o agli spruzzi e non mettere sull'apparecchio degli oggetti che contengono liquidi, come i vasi.

Poiché la spina principale viene usata per scollegare l'unità dalla rete di alimentazione, collegare l'unità ad una presa CA facilmente accessibile. Se si dovesse notare un'anormalità nell'unità, scollegare subito la spina principale dalla presa CA.

Non installare questo apparecchio in uno spazio ristretto, come una libreria o un armadietto a muro.

Non esporre le batterie o gli apparecchi con le batterie installate a calore eccessivo, come la luce del sole e il fuoco.

L'unità non è scollegata dalla rete di alimentazione per tutto il tempo che è collegata alla presa CA, anche se l'unità stessa è stata spenta.

### ATTENZIONE

L'uso di strumenti ottici con questo prodotto aumenta il rischio per gli occhi.

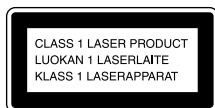

Questo apparecchio è classificato come un prodotto al LASER DI CLASSE 1. Questa etichetta si trova all'esterno sulla parte posteriore.

### Avviso per i clienti: le seguenti informazioni sono applicabili soltanto all'apparecchio venduto nei paesi che applicano le direttive UE.

Questo prodotto è stato fabbricato da o per conto di Sony Corporation, 1-7-1 Konan Minato-ku Tokyo, 108-0075 Giappone. Eventuali richieste in merito alla conformità del prodotto in ambito della legislazione Europea, dovranno essere indirizzate al rappresentante autorizzato, Sony Belgium, bijkantoor van Sony Europe Limited, Da Vincilaan 7-D1, 1935 Zaventem, Belgio. Per qualsiasi informazione relativa all'assistenza tecnica o alla garanzia, si prega di fare riferimento agli indirizzi riportati separatamente sui documenti relativi all'assistenza o sui certificati di garanzia.

Con la presente Sony Corp. dichiara che questo apparecchio è conforme ai requisiti essenziali ed alle altre disposizioni pertinenti stabilite dalla direttiva 1999/5/CE.

Per ulteriori dettagli, si prega di consultare il seguente URL:

<http://www.compliance.sony.de/>



La validità della marcatura CE è limitata solo a quelle nazioni in cui è legalmente applicata, principalmente nelle nazioni EEA (European Economic Area (Spazio Economico Europeo)).

### Smaltimento delle batterie (pile e accumulatori) esauste e delle apparecchiature elettriche ed elettroniche a fine vita (applicabile in tutti i Paesi dell'Unione Europea e negli altri Paesi europei con sistema di raccolta differenziata)



Questo simbolo sul prodotto, batteria o imballo indica che gli stessi non devono essere trattati come normali rifiuti domestici. Su talune batterie questo simbolo può essere utilizzato in combinazione con un simbolo

chimico. I simboli chimici del mercurio (Hg) o del piombo (Pb) sono aggiunti se la batteria contiene più dello 0.0005% di mercurio o dello 0.004% di piombo. Assicurandovi che questi prodotti e le batterie siano smaltiti correttamente, contribuirete a prevenire potenziali conseguenze negative per l'ambiente e per la salute che potrebbero altrimenti essere causate dal trattamento inappropriato dei medesimi prodotti o batterie. Il riciclo dei materiali aiuterà a preservare le risorse naturali.

Nel caso di prodotti che per ragioni di sicurezza, prestazioni o integrità dei dati richiedano una connessione permanente con una batteria in essi incorporata, la stessa dovrà essere sostituita esclusivamente da personale qualificato.

Per assicurarsi che la batteria sia trattata correttamente, si prega di consegnare i prodotti a fine vita ad un idoneo centro di raccolta per il riciclo di apparecchiature elettriche ed elettroniche. Per tutte le altre batterie, si prega di consultare la sezione relativa alla rimozione sicura della batteria dal prodotto.

Si prega di consegnare le batterie ad un idoneo centro di raccolta per il riciclo delle batterie esauste. Per informazioni più dettagliate sul riciclo di questi prodotti o batterie, si prega di contattare il vostro Comune, il servizio di smaltimento rifiuti ovvero il punto vendita presso il quale è stato acquistato il prodotto o la batteria.

In caso di smaltimento abusivo di batterie o di apparecchiature elettriche ed elettroniche potrebbero essere applicate le sanzioni previste dalla normativa vigente (valido solo per l'Italia).

Questo sistema è progettato per l'uso con le seguenti finalità:

- Riproduzione di sorgenti musicali su dischi o dispositivi USB
- Ascolto di stazioni radiofoniche
- Riproduzione di sorgenti musicali su dispositivi BLUETOOTH

## Prima di utilizzare questo sistema

I malfunzionamenti che si verificano durante il normale utilizzo del sistema verranno riparati da Sony in base alle condizioni definite nella garanzia limitata per il presente sistema. Tuttavia Sony non sarà responsabile per le conseguenze derivanti dall'impossibilità di riproduzione causata da danni o malfunzionamenti del sistema.

### Dischi audio con sistema di protezione del copyright

Questo prodotto è stato progettato per la riproduzione di dischi conformi allo standard CD (Compact Disc). Di recente, alcune case discografiche hanno immesso sul mercato dischi audio codificati con sistema di protezione del copyright.

Si avverte che alcuni di questi dischi non sono conformi allo standard CD, pertanto potrebbero non essere riprodotti dall'apparecchio.

### Nota sui DualDisc

Un DualDisc è un disco a due lati che abbina materiale registrato su DVD su un lato e materiale audio digitale sull'altro. Tuttavia, poiché il lato del materiale audio non è conforme allo standard del Compact Disc (CD), la riproduzione su questo prodotto non è garantita.

---

# Indice

Prima di utilizzare questo sistema.....	3
---	---

---

## Preparativi

Posizione e funzione dei comandi.....	6
Preparazione del telecomando .....	10
Applicazione dei cuscinetti per diffusori .....	10
Impostazione dell'orologio .....	10

---

## Ascolto di un CD

Riproduzione di un disco CD-DA/MP3/WMA.....	12
Per cambiare la modalità di riproduzione .....	12
Creazione di una programmazione (Riproduzione programmata).....	14

---

## Ascolto della radio

Sintonizzazione di una stazione radio.....	15
Preselezione delle stazioni radio .....	15
Selezione di una stazione radio preselezionata.....	16

---

## Ascolto di un file su un dispositivo USB

Riproduzione di un file su un dispositivo USB .....	17
Per cambiare la modalità di riproduzione .....	17

---

## Ascolto di musica da componenti audio opzionali

Uso di componenti audio opzionali.....	19
--	----

---

---

## Ascolto della musica mediante una connessione BLUETOOTH

Associazione del sistema con un dispositivo BLUETOOTH e ascolto della musica .....	20
Associazione con un dispositivo privo della funzione NFC.....	21
Associazione con un dispositivo dotato della funzione NFC .....	22
Eliminazione delle informazioni di associazione .....	24
Associazione di dispositivi aggiuntivi .....	24

---

## Informazioni aggiuntive

Impostazione della funzione di standby automatico .....	25
Impostazione della modalità di standby BLUETOOTH .....	25
Attivazione o disattivazione del segnale wireless BLUETOOTH .....	26
Regolazione del suono .....	26
Uso dei timer .....	27
Impostazione del timer di spegnimento.....	27
Impostazione del timer di riproduzione.....	27
Cambiamento del display.....	28

---

## Soluzione dei problemi

Soluzione dei problemi.....	29
Messaggi.....	33

---

## Precauzioni/Dati tecnici

Precauzioni .....	34
Siti web che forniscono informazioni sui dispositivi compatibili .....	35
Tecnologia wireless BLUETOOTH.....	36
Dati tecnici .....	37

# Posizione e funzione dei comandi

## Nota

Questo manuale spiega principalmente le operazioni usando il telecomando, ma le stesse operazioni possono anche essere eseguite usando i tasti sull'unità con nomi uguali o simili.

## Unità (lati anteriore/superiore)

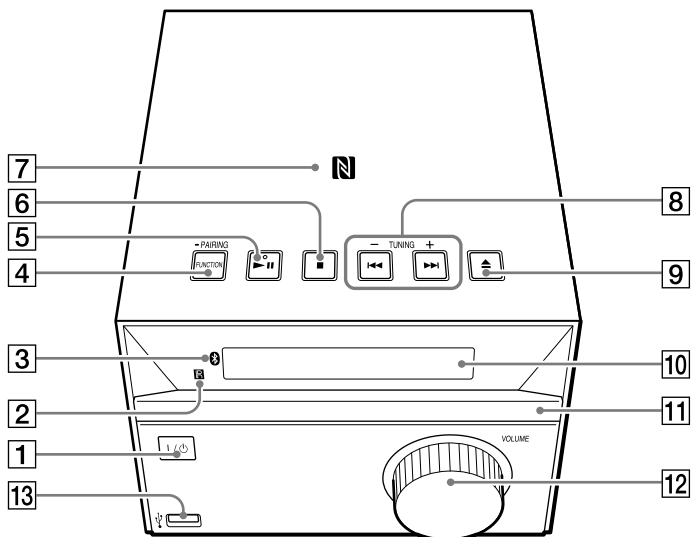

## Telecomando

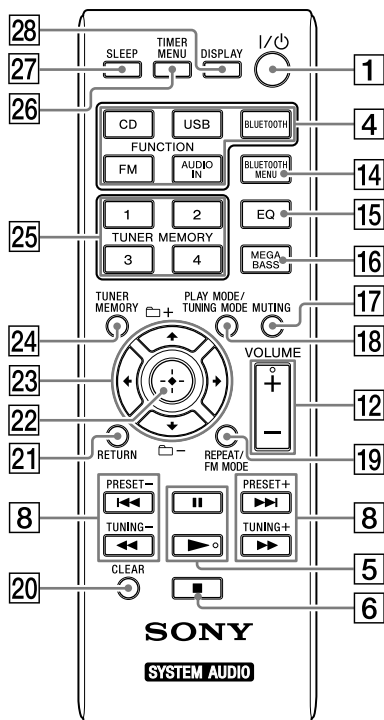

- 1 Tasto I/⏻ (acceso/standby)**  
Utilizzarlo per accendere il sistema o per porlo in standby.
- 2 Sensore del telecomando**
- 3 Indicatore  (BLUETOOTH)**  
Si accende o lampeggia per mostrare lo stato della connessione BLUETOOTH.
- 4 Unità: tasto FUNCTION/PAIRING**
  - Utilizzarlo per selezionare la sorgente. Ad ogni pressione si passa alla sorgente successiva nella sequenza indicata di seguito:  
CD → USB → BT AUDIO → FM → AUDIO IN
  - Tenerlo premuto per accedere alla modalità di associazione BLUETOOTH.

**Telecomando: tasti FUNCTION (CD, USB, BLUETOOTH, FM, AUDIO IN)**

Utilizzarli per selezionare la sorgente.



- 5 Unità: tasto  (riproduzione/pausa)\***

**Telecomando: tasto  (riproduzione)\* /  (pausa)**

Utilizzarli per avviare o mettere in pausa la riproduzione.



- 6 Tasto  (arresto)**  
Utilizzarlo per arrestare la riproduzione.

- 7 Simbolo **  
Posizionare uno smartphone/tablet dotato di funzione NFC in prossimità di questo simbolo per eseguire la registrazione, la connessione o la disconnessione BLUETOOTH mediante un'operazione one-touch (pagina 22).

- 8 Tasti   (precedente/successivo)**  
Utilizzarli per selezionare un brano o un file.

**Tasti TUNING +/-**

Utilizzarlo per sintonizzare una stazione radio desiderata.

**Telecomando: tasti   (riavvolgimento rapido/avanzamento rapido)**

Utilizzarli per avanzare velocemente o arretrare velocemente in un brano o un file.

**Telecomando: tasti PRESET +/-**

Utilizzarli per richiamare le stazioni preselezionate.

- 9 Tasto  (apertura/chiusura)**  
Utilizzarlo per aprire e chiudere il vassoio del disco **11**.

- 10 Display**

- 11 Vassoio del disco**  
Utilizzarlo per caricare un disco (pagina 12).

- 12 Unità: comando VOLUME**

**Telecomando: tasto VOLUME +/-**

Utilizzarlo per regolare il volume.

- 13 Porta **  
Utilizzarla per collegare un dispositivo USB (pagina 17).

**14 Tasto BLUETOOTH MENU**

Utilizzarlo per aprire o chiudere il menu BLUETOOTH (pagina 22, 24, 25).

**15 Tasto EQ**

Utilizzarlo per selezionare un effetto sonoro (pagina 26).

**16 Tasto MEGA BASS**

Utilizzarlo per potenziare il suono dei bassi (pagina 26).

**17 Tasto MUTING**

Utilizzarlo per disattivare e riattivare l'audio.

**18 Tasto PLAY MODE/TUNING MODE**

- Utilizzarlo per selezionare la modalità di riproduzione (pagina 13).
- Utilizzarlo per selezionare la modalità di sintonizzazione (pagina 15).

**19 Tasto REPEAT/FM MODE**

- Utilizzarlo per selezionare la modalità di riproduzione ripetuta (pagina 13).
- Utilizzarlo per selezionare la ricezione FM stereofonica o monofonica (pagina 15).

**20 Tasto CLEAR**

Utilizzarlo per eliminare un brano o un file programmato (pagina 14).

**21 Tasto RETURN**

Utilizzarlo per tornare allo stato precedente.

**22 Tasto ⊕ (invio)**

Utilizzarlo per confermare un elemento.

**23 Tasti ←/↑/↓/→**

Utilizzarli per selezionare un elemento.

**Tasti  +/-**

Utilizzarli per selezionare una cartella (album) in un disco MP3/WMA o in un dispositivo USB.

**24 Tasto TUNER MEMORY**

Utilizzarlo per preselezionare le stazioni radio (pagina 15).

**25 Tasti numerici (da 1 a 4) di TUNER MEMORY**

Utilizzarli per sintonizzare 4 stazioni FM registrate.

**26 Tasto TIMER MENU**

Utilizzarlo per impostare l'orologio o il timer di riproduzione (pagina 10, 27).

**27 Tasto SLEEP**

Utilizzarlo per impostare il timer di spegnimento (pagina 27).

**28 Tasto DISPLAY**

Utilizzarlo per cambiare le informazioni visualizzate sul display **10** (pagina 28).

Se sono presenti caratteri non riconoscibili, al loro posto viene visualizzato un carattere di sottolineatura " \_".

Premendo questo tasto quando l'unità è spenta, viene visualizzato l'orologio.

\* Il tasto **▶||** dell'unità e i tasti **▶** e **VOLUME +** del telecomando hanno un punto tattile. Utilizzare il punto tattile come riferimento durante l'uso del sistema.



## Unità (lato posteriore)

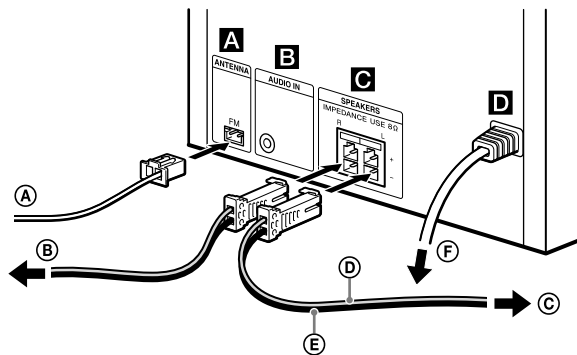

- Ⓐ Antenna FM a cavo
- Ⓑ Al diffusore destro
- Ⓒ Al diffusore sinistro
- Ⓓ Cavo del diffusore (Rosso/⊕)
- Ⓔ Cavo del diffusore (Nero/⊖)
- Ⓕ Alla presa a muro

### A Antenna FM

Collegare l'antenna FM.

- Installare il sistema in una posizione e con un orientamento tali da assicurare una buona ricezione.

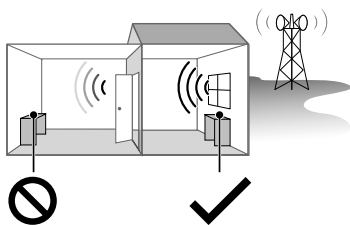

Aree con ricezione scarsa: Lontano da finestre ecc.  
 Aree con ricezione buona: Vicino alle finestre ecc.

- Evitare i seguenti tipi di posizione:



Tra gli edifici



Vicino a telefoni cellulari, apparecchi elettrici

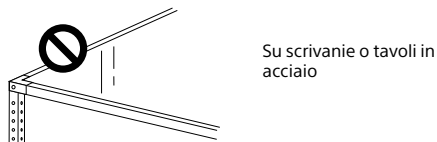

Su scrivanie o tavoli in acciaio

- Fissare l'estremità dell'antenna FM con una puntina, del nastro adesivo, ecc.

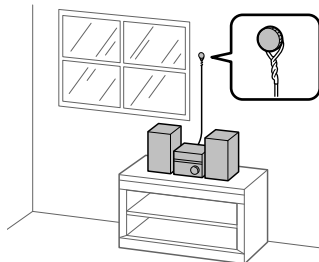

- Tenere l'antenna lontana dai cavi dei diffusori, dal cavo di alimentazione CA e dal cavo USB per evitare la ricezione di disturbi.
- Prima di scollegare l'antenna FM, accertarsi che il sistema sia spento per conservare le proprie impostazioni FM.

### B Presa di ingresso audio

Collegare un'apparecchiatura esterna opzionale usando un cavo di connessione audio (non in dotazione).

### C Diffusori

Collegare i diffusori.

I diffusori sinistro e destro sono uguali. È possibile collegare entrambi i diffusori a entrambe le prese dei diffusori, indipendentemente dalle indicazioni L (sinistra) e R (destra) sopra le prese.

### D Alimentazione

Collegare il cavo di alimentazione alla presa a muro.

## Preparazione del telecomando

Inserire una batteria R6 (formato AA) (non in dotazione) facendo corrispondere le polarità, come indicato sotto.

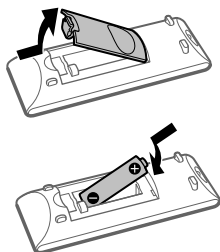

### Note sull'uso del telecomando

- Con un utilizzo normale, la batteria dovrebbe durare circa sei mesi.
- Se non si utilizza il telecomando per un periodo di tempo prolungato, rimuovere la batteria per evitare danni causati dalla fuoriuscita del liquido e dalla corrosione della batteria.

## Applicazione dei cuscinetti per diffusori

Applicare i cuscinetti per diffusori in dotazione in ogni angolo sul fondo dei diffusori per evitare che scivolino.

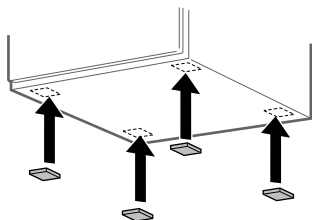

## Impostazione dell'orologio

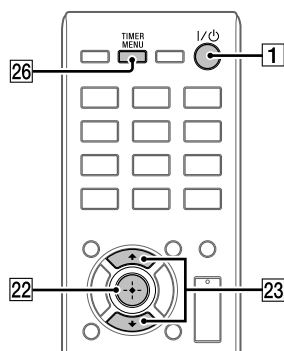

**1** Premere I/O **1** per accendere il sistema.

**2** Premere TIMER MENU **26** per accedere al modo di impostazione dell'orologio.

L'indicatore dell'ora lampeggia sul display **10**.



Se appare "SELECT" o "PLAY SET", premere  $\uparrow/\downarrow$  **23** per selezionare "CLOCK", quindi premere  $\oplus$  **22**.

**3** Premere  $\uparrow/\downarrow$  **23** per impostare l'ora, quindi premere  $\oplus$  **22**.

L'indicatore dei minuti lampeggia sul display **10**.

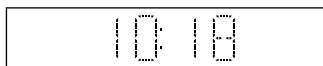

- 
- 4** Premere  $\uparrow/\downarrow$  **[23]** per impostare i minuti, quindi premere  $\oplus$  **[22]**.

**Nota**

- Le impostazioni dell'orologio vengono azzerate quando si scollega il cavo di alimentazione o si verifica una mancanza di corrente.

**Per visualizzare l'orologio quando il sistema è spento**

Premere DISPLAY **[28]**. L'orologio viene visualizzato per circa 8 secondi.

# Riproduzione di un disco CD-DA/MP3/WMA

1 Premere CD **4**.

2 Premere ▲ **9** sull'unità per aprire il vassoio del disco **11** e posizionarvi un disco.

Caricare un CD con il lato dell'etichetta (lato stampato) rivolto verso l'alto.

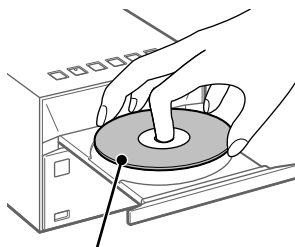

Lato dell'etichetta (lato stampato)

3 Premere ▲ **9** sull'unità per chiudere il vassoio del disco **11**.

4 Premere ► **5**.

Viene avviata la riproduzione.

## Altre operazioni

Per	Premere
Fare una pausa nella riproduzione	■ <b>5</b> . Per riprendere la riproduzione, premere ► <b>5</b> .
Interrompere la riproduzione	■ <b>6</b> . Per riprendere la riproduzione, premere ► <b>5</b> *. Per annullare la ripresa della riproduzione, premere nuovamente ■ <b>6</b> .
Selezionare una cartella su un disco MP3/WMA	📁 +/📁 - <b>23</b> ripetutamente.
Selezionare un brano o un file	◀◀/▶▶ <b>8</b> .
Trovare un punto in un brano o file	Tenere premuto ◀◀/▶▶ <b>8</b> durante la riproduzione e rilasciare il tasto al punto desiderato.

\* Quando si riproduce un file MP3/WMA VBR, il sistema potrebbe riprendere la riproduzione da un punto diverso.

## Per espellere il CD

Premere ▲ **9** sull'unità.

### Nota

- Non caricare dischi dalla forma diversa da quella standard (ad esempio a forma di cuore, quadrato o stella). Ciò può danneggiare il sistema in modo irreparabile.
- Non utilizzare dischi su cui siano presenti nastro adesivo o adesivi, in quanto potrebbero provocare malfunzionamenti.
- Durante la rimozione di un disco, evitare di toccare la superficie.

## Per cambiare la modalità di riproduzione

La modalità di riproduzione consente di riprodurre la stessa musica ripetutamente o in ordine casuale.

1 Premere ■ **6** per arrestare la riproduzione.

- 2** Premere ripetutamente **PLAY MODE** **[18]** per selezionare una modalità di riproduzione. È possibile selezionare le seguenti modalità di riproduzione.

Modalità di riproduzione	Effetto
<b>FLDR*</b> (Cartella)	Riproduce tutti i file nella cartella selezionata.
<b>SHUF</b> (Riproduzione casuale)	Riproduce tutti i brani o file in ordine casuale.
<b>FLDRSHUF*</b> (Riproduzione casuale cartella)	Riproduce tutti i file nella cartella selezionata in ordine casuale.
<b>PROGRAM</b> (Programma)	Riproduce i brani o file programmati. Per i dettagli, vedere "Creazione di una programmazione (Riproduzione programmata)" (pagina 14).
<b>OFF</b> (Riproduzione normale)	Riproduce tutti i brani o file in ordine sequenziale.

\* Questa modalità di riproduzione è disponibile solo per la riproduzione da un dispositivo USB o da un disco MP3/WMA.

### Quando appare "PLS STOP"

Non è possibile cambiare la modalità di riproduzione durante la riproduzione. Arrestare la riproduzione, quindi cambiare la modalità di riproduzione.

### Per utilizzare la modalità di riproduzione ripetuta

Per passare alla modalità di riproduzione ripetuta, premere ripetutamente **REPEAT** **[19]**. Le modalità di riproduzione ripetuta sono selezionabili sia a riproduzione ferma che durante la riproduzione. È possibile selezionare le seguenti modalità di riproduzione.

Modalità di riproduzione	Effetto
<b>REP ONE</b> (Ripeti uno)	Riproduce ripetutamente il brano o file selezionato.

Modalità di riproduzione	Effetto
<b>REP FLDR*</b> (Ripeti cartella)	Riproduce ripetutamente tutti i file nella cartella selezionata.
<b>REP ALL</b> (Ripeti tutto)	Riproduce ripetutamente tutti i brani o file.
<b>REP OFF</b> (Disattiva ripetizione)	Disattiva la riproduzione ripetuta.

\* Questa modalità di riproduzione è disponibile solo per la riproduzione da un dispositivo USB o da un disco MP3/WMA.

#### Nota

- Scollegando il cavo di alimentazione, la modalità di riproduzione viene disattivata automaticamente.

### Nota sulla riproduzione dei dischi MP3/WMA

- Non salvare file o cartelle non sono necessari su un disco che contiene file MP3/WMA.
- Le cartelle che non contengono file MP3/WMA non vengono riconosciute dal sistema.
- Il sistema può riprodurre solo file MP3/WMA con estensione ".mp3" o ".wma". Anche se il nome del file ha l'estensione ".mp3" o ".wma", se non si tratta di un file audio MP3/WMA, la sua riproduzione potrebbe generare un rumore forte, che potrebbe causare il danneggiamento del sistema.
- Il numero massimo di cartelle e di file riconoscibili dal sistema è:
  - 256\* cartelle (inclusa la cartella radice)
  - 999 file
  - 999 file in una singola cartella
  - 8 livelli di cartelle (nella struttura ad albero dei file)
- \* Sono incluse le cartelle che non contengono file MP3/WMA o altri file. A seconda della struttura delle cartelle, il numero di cartelle riconoscibili dal sistema potrebbe essere inferiore al loro numero effettivo.
- Non è garantita la compatibilità con tutti i software di codifica/scrittura di file MP3/WMA, con tutte le unità CD-R/RW e con tutti i supporti di registrazione. I dischi MP3/WMA incompatibili potrebbero produrre disturbi o l'audio interrotto o potrebbero non essere affatto riprodotti.

## Nota sulla riproduzione dei dischi multiseSSIONE

Il sistema può riprodurre sessioni continue su un disco quando sono registrate nello stesso formato di sessione della prima sessione. Quando si incontra una sessione registrata in un formato diverso di sessione, quella sessione e le successive non possono essere riprodotte. Notare che anche se le sessioni sono registrate nello stesso formato, alcune sessioni potrebbero non essere riprodotte.

## Creazione di una programmazione (Riproduzione programmata)

Riproduce i brani o i file programmati.

- 1 Premere **■** [6] per arrestare la riproduzione.
- 2 Premere ripetutamente **PLAY MODE** [18] per selezionare "PROGRAM".
- 3 Durante la riproduzione di un disco MP3/WMA, premere **+**/**-** [23] per selezionare la cartella contenente i brani o i file da programmare.
- 4 Premere **◀◀/▶▶** [8] per selezionare il brano o il file desiderato, quindi premere **+** [22].

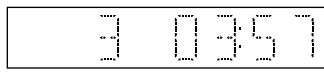

Numero del brano o del file selezionato      Tempo di riproduzione totale del brano selezionato (solo dischi CD-DA)

Per i file MP3/WMA, nel display [10] appare prima il nome o il titolo del file selezionato, mentre il tempo di riproduzione totale non viene visualizzato.

- 5 Ripetere il punto 4 (per i brani su CD-DA) o i punti da 3 a 4 (per i file MP3/WMA) per programmare. È possibile programmare un totale di 64 brani o file.

- 6 Premere **▶** [5].  
Ha avvio la riproduzione del programma di brano i file.

## Per annullare la riproduzione programmata

Premere ripetutamente **PLAY MODE** [18] per selezionare "OFF".

## Per cancellare un brano o un file programmato

Premere **CLEAR** [20] mentre la riproduzione è arrestata. Ad ogni pressione del tasto, viene cancellato l'ultimo brano o file programmato. Una volta cancellati tutti i brani o file programmati, appare "NO STEP".

### Suggerimento

- Per riprodurre nuovamente lo stesso programma, premere **▶** [5].

### Nota

- È possibile programmare fino a 64 brani o file. Se si tenta di programmare più di 64 brani o file, viene visualizzato "FULL".
- Se si esegue una delle seguenti operazioni dopo la programmazione, tutti i brani e file programmati verranno cancellati.
  - Cambiamento della funzione.
  - Spegnimento del sistema.
  - Scollegamento del cavo di alimentazione.
  - Apertura del vassoio del disco.

# Sintonizzazione di una stazione radio

- 1 Premere FM [4].
- 2 Eseguire la sintonizzazione.

### Per la scansione automatica

Premere ripetutamente TUNING MODE [18] finché non appare "AUTO", quindi premere TUNING +/- [8]. La scansione si interrompe automaticamente quando una stazione è sintonizzata.

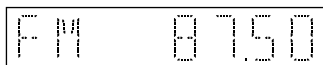

Se la scansione per una stazione FM non si arresta, premere [6] per interrompere la scansione, quindi eseguire la sintonizzazione manuale.

### Per la sintonizzazione manuale

Premere ripetutamente TUNING MODE [18] finché non appare "MANUAL", quindi premere ripetutamente TUNING +/- [8] per sintonizzare la stazione desiderata. Ad ogni pressione di TUNING +/- [8], la frequenza cambia di un intervallo alla volta. Tenendo premuto TUNING +/- [8], la frequenza cambia in modo continuo fino al rilascio del tasto.

### Suggerimento

- Quando si sintonizza una stazione che fornisce i servizi RDS, il nome del servizio o il nome della stazione appare sul display (solo modello per l'Europa).
- Se la ricezione di una trasmissione FM è disturbata, premere ripetutamente FM MODE [19] per selezionare "MONO", ovvero la ricezione monofonica. Ciò riduce i disturbi.

# Preselezione delle stazioni radio

È possibile preselezionare le stazioni radio desiderate.

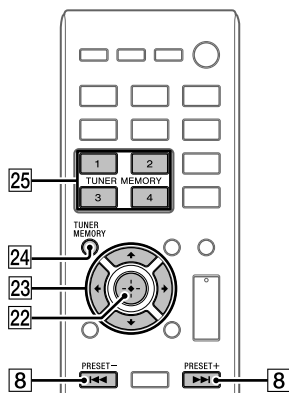

- 1 Sintonizzare la stazione desiderata.
- 2 Premere TUNER MEMORY [24].
- 3 Premere ripetutamente PRESET +/- [8] per selezionare un numero di preselezione, quindi premere [22].

Il numero di preselezione può essere selezionato anche premendo un numero TUNER MEMORY (da 1 a 4) [25] o  $\leftarrow/\uparrow/\downarrow/\rightarrow$  [23].

Numero di preselezione

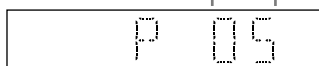

Nel display [10] appare "COMPLETE" e la stazione radio viene registrata con il numero di preselezione.

Ripetere le operazioni sopra descritte per registrare altre stazioni radio.

### Suggerimento

- È possibile preselezionare fino a 20 stazioni FM.
- Se al punto 3 si seleziona un numero di preselezione già registrato, la stazione radio preselezionata viene sostituita dalla stazione radio correntemente sintonizzata.

## Selezione di una stazione radio preselezionata

### Per selezionare le stazioni radio registrate con i numeri di preselezione da 1 a 4

- 1 Premere FM [4].
- 2 Premere un numero TUNER MEMORY (da 1 a 4) [25].

### Per selezionare le stazioni radio registrate con il numero di preselezione 5 o con un numero superiore

- 1 Premere FM [4].
- 2 Premere ripetutamente TUNING MODE [18] per selezionare "PRESET".
- 3 Premere ripetutamente PRESET +/- [8] o ◀/▶/↶/↷ [23] per selezionare il numero di preselezione desiderato.

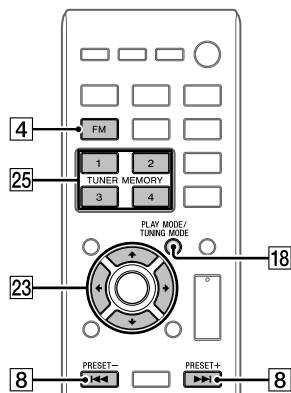























# Riproduzione di un file su un dispositivo USB



Questo sistema consente di riprodurre file audio memorizzati su un dispositivo USB quale WALKMAN® o un lettore multimediale digitale collegando il dispositivo USB al sistema.

Per i dettagli sui dispositivi USB compatibili, vedere "Siti web che forniscono informazioni sui dispositivi compatibili" (pagina 35).

- 1 Premere USB .
- 2 Collegare il dispositivo USB alla porta  $\Psi$  (USB)  sul lato anteriore dell'unità.  
Collegare il dispositivo USB alla porta  $\Psi$  (USB)  direttamente o mediante il cavo USB fornito con il dispositivo USB. Attendere che scompaia "SEARCH".
- 3 Premere  .  
Viene avviata la riproduzione.

## Altre operazioni

Per	Premere
Fare una pausa nella riproduzione	  . Per riprendere la riproduzione, premere   .
Interrompere la riproduzione	  . Per riprendere la riproduzione, premere   *. Per annullare la ripresa della riproduzione, premere nuovamente   .
Selezionare una cartella	 +/  -  ripetutamente.
Selezionare un file	   .

Per	Premere
Trovare un punto in un brano o file	Tenere premuto    durante la riproduzione e rilasciare il tasto al punto desiderato.

\* Quando si riproduce un file MP3/WMA VBR, il sistema potrebbe riprendere la riproduzione da un punto diverso.

### Nota sulla rimozione di un dispositivo USB

Assicurarsi di spegnere il sistema prima di rimuovere il dispositivo USB. Rimuovendo il dispositivo USB mentre il sistema è acceso, si potrebbero danneggiare i dati nel dispositivo USB.

### Per usare il sistema come un caricabatterie

Il sistema consente di caricare i dispositivi USB con batteria ricaricabile. La carica della batteria comincia quando il dispositivo USB viene collegato alla porta  $\Psi$  (USB)  dell'unità. Se non è possibile caricare il dispositivo USB, scollegarlo e ricollegarlo. Per informazioni su come controllare lo stato di carica, consultare le istruzioni per l'uso del dispositivo USB.

### Note sulla carica del dispositivo USB con questo sistema

- Non è possibile usare il sistema come un caricabatterie quando il sistema è spento.
- A seconda delle caratteristiche tecniche del dispositivo USB, la carica della batteria potrebbe non essere possibile.

## Per cambiare la modalità di riproduzione

Quando è selezionata la funzione USB, è possibile cambiare la modalità di riproduzione. Per i dettagli, vedere "Per cambiare la modalità di riproduzione" (pagina 12).

## Nota

- L'ordine di riproduzione per il sistema può variare rispetto all'ordine di riproduzione del lettore musicale digitale collegato.
  - Quando è necessario il collegamento del cavo USB, collegare il cavo USB in dotazione al dispositivo USB da collegare. Per i dettagli sul collegamento, consultare il manuale di istruzioni fornito con il dispositivo USB da collegare.
  - In base al tipo di dispositivo USB collegato, la visualizzazione della scritta "SEARCH" dopo il collegamento potrebbe avvenire dopo diversi istanti.
  - Non collegare il dispositivo USB tramite un hub USB.
  - Quando il dispositivo USB viene collegato, il sistema legge tutti i file in esso contenuti. Se ci sono molte cartelle o file sul dispositivo USB, potrebbe volerci molto tempo per finire la lettura del dispositivo USB.
  - Con alcuni dispositivi collegati, dopo che viene eseguita un'operazione potrebbe esserci ritardo prima che venga eseguita da questo sistema.
  - Non è possibile garantire la compatibilità con tutti i software di codifica/scrittura. Se i file audio contenuti nel dispositivo USB sono stati originariamente codificati con un software non compatibile, tali file potrebbero produrre disturbi o non funzionare correttamente.
  - Il numero massimo di cartelle e di file riconoscibili dal sistema è:
    - 256\* cartelle (inclusa la cartella radice)
    - 999 file
    - 999 file in una singola cartella
    - 8 livelli di cartelle (nella struttura ad albero dei file)
- \* Sono incluse le cartelle che non contengono file audio riproducibili e le cartelle vuote. A seconda della struttura delle cartelle, il numero di cartelle riconoscibili dal sistema potrebbe essere inferiore al loro numero effettivo.
- Il sistema non supporta necessariamente tutte le funzioni del dispositivo USB collegato.
  - Le cartelle che non contengono file audio non vengono riconosciute.

- I formati audio che è possibile ascoltare con questo sistema sono i seguenti:

- MP3: estensione file ".mp3"
- WMA\*\* : estensione file ".wma"

Notare che anche quando i nomi dei file hanno le estensioni di file corrette, se il file reale è diverso, il sistema potrebbe produrre dei disturbi o potrebbe funzionare male.

- \*\* Su questo sistema non è possibile riprodurre file con protezione dei diritti d'autore DRM (Digital Rights Management) o file scaricati da un negozio di musica online. Se si tenta di riprodurre un file di questo tipo, il sistema riproduce il file audio non protetto successivo.

## Uso di componenti audio opzionali

È possibile ascoltare l'audio da componenti audio opzionali collegati al sistema.

### Nota

- Assicurarsi di abbassare il volume del sistema premendo VOLUME - [12] prima di avviare la riproduzione per evitare l'improvvisa emissione di suoni a volume alto dai diffusori.

- 1 Premere AUDIO IN [4].
- 2 Collegare il componente audio opzionale alla presa AUDIO IN **B** dell'unità usando un cavo audio analogico (non in dotazione).
- 3 Avviare la riproduzione del componente collegato.  
Regolare il volume sul componente collegato durante la riproduzione.
- 4 Premere VOLUME +/- [12] per regolare il volume.

### Nota

- Il sistema potrebbe entrare automaticamente nel modo di standby se il livello del volume del componente collegato è troppo basso. Per i dettagli, vedere "Impostazione della funzione di standby automatico" (pagina 25).

## Associazione del sistema con un dispositivo BLUETOOTH e ascolto della musica

È possibile riprodurre in wireless i brani memorizzati in un dispositivo BLUETOOTH. Con i dispositivi dotati di funzione NFC (smartphone, tablet ecc.), la connessione BLUETOOTH può essere stabilita semplicemente toccando il sistema con il dispositivo.

### Iniziare con l'associazione!

Per collegare tra di loro i dispositivi BLUETOOTH, i due dispositivi devono prima registrarsi reciprocamente. Questa operazione viene detta "associazione". L'associazione deve essere effettuata quando si collegano due dispositivi per la prima volta. Una volta che un dispositivo è stato registrato mediante l'associazione, non sarà necessario associarlo nuovamente quando lo si collega.

Sono disponibili due metodi di associazione: l'associazione mediante la funzione NFC e l'associazione attivando manualmente la funzione BLUETOOTH. Utilizzare il metodo di associazione adatto al dispositivo da collegare.

#### ■ Associazione con un dispositivo privo della funzione NFC (pagina 21)



#### ■ Associazione con un dispositivo dotato della funzione NFC (pagina 22)



## Associazione con un dispositivo privo della funzione NFC

Per questa operazione tenere il dispositivo BLUETOOTH a una distanza non superiore a 1 metro dal sistema.

### 1 Premere BLUETOOTH [4].

Se il sistema non dispone di informazioni di associazione, come ad esempio quando si utilizza un dispositivo BLUETOOTH per la prima volta dopo l'acquisto del sistema, il sistema passa automaticamente alla modalità di associazione.

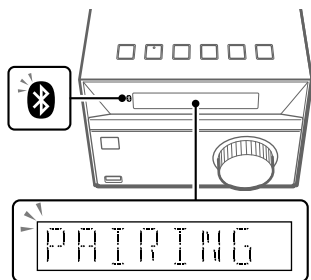

"PAIRING" lampeggia sul display [10] e l'indicatore [3] (BLUETOOTH) [3] lampeggia rapidamente.

### 2 Attivare la funzione BLUETOOTH del dispositivo BLUETOOTH.

Per i dettagli, consultare le istruzioni per l'uso fornite con il dispositivo BLUETOOTH.

Sul display del dispositivo BLUETOOTH potrebbe apparire l'elenco dei dispositivi trovati.

### 3 Selezionare [CMT-SBT20] (questo sistema).

Se viene richiesto di inserire una passkey, inserire "0000". Se il sistema non appare nell'elenco dei dispositivi, ripetere la procedura dal punto 1.

Una volta completata l'associazione, "BT AUDIO" appare nel display [10] e l'indicatore [3] (BLUETOOTH) [3] smette di lampeggiare.



### 4 Premere ► [5].

Viene avviata la riproduzione. Utilizzando i pulsanti del sistema o del telecomando, è possibile controllare riproduzione/pausa (►/|| [5]) e brano precedente/successivo (◀◀/▶▶ [8]). L'arresto della riproduzione e altre operazioni possono essere controllate dal dispositivo BLUETOOTH.

### 5 Premere VOLUME +/- [12] per regolare il volume.

## Ascolto di musica da un dispositivo associato

Premere BLUETOOTH [4].

Viene connesso automaticamente l'ultimo dispositivo che era stato connesso. Se non è possibile stabilire la connessione, accertare che sia stata attivata la funzione BLUETOOTH del dispositivo BLUETOOTH, quindi selezionare il sistema ("CMT-SBT20") per avviare il processo di connessione.

## Per annullare l'associazione

Premere BLUETOOTH MENU [14], BLUETOOTH [4] o cambiare la sorgente.

## Terminazione della connessione BLUETOOTH

- 1 Premere BLUETOOTH MENU [14].
- 2 Premere  $\uparrow/\downarrow$  [23] per selezionare "DISCONNECT", quindi premere  $\oplus$  [22].

### Nota

- Se la riproduzione non si avvia dopo aver premuto  $\blacktriangleright$  [5] al punto 4 di "Associazione con un dispositivo privo della funzione NFC" (pagina 21), premere nuovamente  $\blacktriangleright$  [5] oppure avviare la riproduzione dal dispositivo BLUETOOTH.
- Le operazioni possono variare a seconda del dispositivo BLUETOOTH.
- Il sistema può essere associato a un massimo di 8 dispositivi BLUETOOTH. Se viene associato un nuovo dispositivo dopo che ne sono stati associati 8, le informazioni di associazione del dispositivo connesso al sistema per primo saranno sovrascritte da quelle del dispositivo nuovo.
- Una volta eseguita un'operazione di associazione, non sarà necessario eseguirla nuovamente. Nei seguenti casi tuttavia è necessario eseguire nuovamente l'operazione di associazione:
  - Le informazioni di associazione sono state eliminate a causa di una riparazione ecc.
  - Le informazioni di registrazione dell'associazione del sistema sono state eliminate dal dispositivo BLUETOOTH.
  - Sono state ripristinate le impostazioni predefinite del sistema (pagina 32), operazione mediante la quale vengono eliminate tutte le informazioni di associazione.
- L'audio del presente sistema non può essere inviato a un diffusore BLUETOOTH.
- La "passkey" potrebbe venire detta "passcode", "codice PIN", "numero PIN" o "password" ecc.
- Mentre è attiva la connessione BLUETOOTH con un dispositivo BLUETOOTH, non è possibile stabilire la connessione BLUETOOTH con un altro dispositivo BLUETOOTH. Terminare la prima connessione, quindi stabilire la connessione con il nuovo dispositivo.
- L'unico codec supportato è Sub Band Codec (SBC).

## Associazione con un dispositivo dotato della funzione NFC

Gli smartphone compatibili sono quelli dotati della funzione NFC (sistema operativo compatibile: Android™ versione 2.3.3 o successive, tranne Android 3.x).

Per i dettagli, vedere "Siti web che forniscono informazioni sui dispositivi compatibili" (pagina 35).

### Cos'è "NFC"?

NFC (Near Field Communication) è una tecnologia che consente la comunicazione wireless a corto raggio tra vari dispositivi, quali smartphone e tag IC. Grazie alla funzione NFC, la comunicazione di dati può essere ottenuta facilmente semplicemente mettendo a contatto i relativi simboli o il punto specificato dei dispositivi compatibili con NFC.

## 1 Attivare la funzione NFC dello smartphone/tablet.

Per i dettagli, consultare le istruzioni per l'uso fornite con lo smartphone/tablet.

## 2 Posizionare lo smartphone/tablet a contatto con il simbolo N [7] dell'unità.

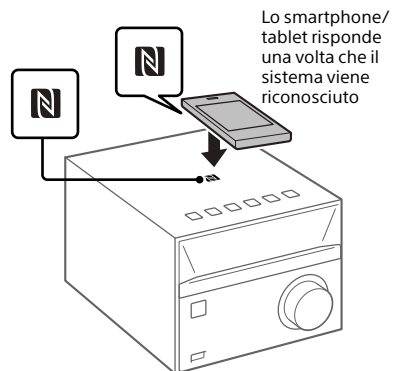

Seguire le istruzioni sullo schermo per stabilire la connessione. Una volta stabilita la connessione BLUETOOTH, "BT AUDIO" appare nel display **[10]**.



### 3 Premere ► **[5]**.

Viene avviata la riproduzione. Utilizzando i pulsanti del sistema o del telecomando, è possibile controllare riproduzione/pausa (►/|| **[5]**) e brano precedente/successivo (◀◀/▶▶ **[8]**). L'arresto della riproduzione e altre operazioni possono essere controllate dal dispositivo BLUETOOTH.

### 4 Premere VOLUME +/- **[12]** per regolare il volume.

## Ascolto di musica da un dispositivo associato

Premere BLUETOOTH **[4]**.

Viene connesso automaticamente l'ultimo dispositivo che era stato connesso. Se non è possibile stabilire la connessione, accertare che sia stata attivata la funzione BLUETOOTH del dispositivo BLUETOOTH, quindi selezionare il sistema ("CMT-SBT20") per avviare il processo di connessione.

## Terminazione della connessione BLUETOOTH

Posizionare nuovamente il dispositivo a contatto con il simbolo N **[7]** dell'unità.

### Suggerimento

- Se lo smartphone/tablet non risponde dopo il contatto con l'unità, scaricare "Connessione facile NFC" nello smartphone/tablet ed eseguirlo. Posizionarlo quindi nuovamente a contatto con l'unità. "Connessione facile NFC" è un'applicazione gratuita per l'uso esclusivo con Android. Eseguire la scansione del seguente codice 2D.



- Quando si posiziona uno smartphone/tablet compatibile con la funzione NFC a contatto con l'unità mentre questa è già connessa a un altro dispositivo BLUETOOTH, la connessione passa allo smartphone/tablet toccato.
- Se si posiziona un dispositivo a contatto con il simbolo N **[7]** mentre il sistema sta leggendo dati da un CD o un dispositivo USB, la connessione BLUETOOTH potrebbe non riuscire. Posizionare il dispositivo a contatto del sistema dopo che sarà stata completata la lettura.

### Nota

- Se la riproduzione non si avvia dopo aver premuto ► **[5]** al punto 3 di "Associazione con un dispositivo dotato della funzione NFC" (pagina 22), premere nuovamente ► **[5]** oppure avviare la riproduzione dal dispositivo BLUETOOTH.
- In alcuni Paesi e regioni, l'applicazione compatibile con la funzione NFC potrebbe non venire scaricata.
- Usando la funzione NFC, l'associazione, l'accensione del sistema e lo stabilimento di connessioni BLUETOOTH avvengono automaticamente toccando il dispositivo. Utilizzando però la funzione NFC mentre il sistema è spento, l'audio riprodotto potrebbe non venire udito dall'inizio del brano. Per riavviare la riproduzione dall'inizio, premere ◀◀ **[8]** per selezionare nuovamente il brano, oppure spegnere e riaccendere il sistema e quindi toccare nuovamente il simbolo N **[7]** con lo smartphone/tablet.

## Eliminazione delle informazioni di associazione

Per eliminare le informazioni di associazione, è necessario ripristinare le impostazioni predefinite di fabbrica del sistema con la seguente procedura.

- 1 Tenere premuti contemporaneamente FUNCTION [4] e ▲ [9] sull'unità finché "RESET" non appare nel display [10].

### Nota

- Se si eliminano le informazioni di associazione di un dispositivo associato, per tornare a utilizzare tale dispositivo è necessario eseguire nuovamente l'associazione.
- Ripristinando le informazioni predefinite di fabbrica, vengono eliminate tutte le impostazioni configurate dall'utente, oltre alle informazioni di associazione, come le stazioni radio preselezionate, le impostazioni del timer e dell'orologio.

## Associazione di dispositivi aggiuntivi

Il sistema può essere associato e memorizzare le informazioni di associazione di un massimo di 8 dispositivi BLUETOOTH.

### Se il dispositivo è privo della funzione NFC:

- 1 Premere BLUETOOTH MENU [14] e usare ▲/▼ [23] per selezionare "PAIRING", quindi premere ⊕ [22].
- 2 Seguire i punti 2-3 di "Associazione con un dispositivo privo della funzione NFC" (pagina 21) per eseguire l'associazione.

### Per eseguire l'associazione usando un tasto dell'unità

- 1 Premere ripetutamente FUNCTION [4] per selezionare "BT AUDIO".
- 2 Tenere premuto FUNCTION [4] finché l'indicatore ⓑ (BLUETOOTH) [3] non inizia a lampeggiare rapidamente.
- 3 Seguire i punti 2-3 di "Associazione con un dispositivo privo della funzione NFC" (pagina 21) per eseguire l'associazione.

### Suggerimento

- Per stabilire una connessione BLUETOOTH con un dispositivo appena associato mentre il sistema è connesso a un altro dispositivo, terminare prima la connessione BLUETOOTH con il dispositivo correntemente connesso, quindi stabilire la connessione con il nuovo dispositivo.

### Se il dispositivo è dotato della funzione NFC:

Seguire la procedura in "Associazione con un dispositivo dotato della funzione NFC" (pagina 22) per eseguire l'associazione del nuovo dispositivo.



## Impostazione della funzione di standby automatico

Il sistema entra automaticamente in modalità di standby dopo circa 15 minuti nei quali non viene eseguita alcuna operazione né emesso alcun segnale audio (funzione di standby automatico).

Per impostazione predefinita, la funzione di standby automatica è attivata.

- 1 Premere I/⏻ [1] per accendere il sistema.
- 2 Tenere premuto I/⏻ [1] per più di 3 secondi.
- 3 Dopo che appare "AUTO STANDBY OFF" (funzione di standby automatico disattivata) o "AUTO STANDBY ON" (funzione di standby automatico attiva), rilasciare i tasti.

### Suggerimento

- Quando il sistema entra in standby, nel display [10] appare e lampeggia 8 volte "STANDBY".

### Nota

- Il sistema potrebbe non entrare automaticamente in standby nei seguenti casi:
  - durante l'uso della funzione di sintonizzatore
  - durante il rilevamento di un segnale audio
  - durante la riproduzione di brani o file audio
  - quando sono in uso il timer di riproduzione o il timer di spegnimento
- Nei seguenti casi, il sistema ricomincia il conto alla rovescia di 15 minuti prima di passare in standby:
  - quando viene collegato un dispositivo USB in funzione USB
  - quando viene premuto un tasto del telecomando o dell'unità

## Impostazione della modalità di standby BLUETOOTH

Quando è attivata la modalità di standby BLUETOOTH, il sistema si dispone in modalità di attesa di una connessione BLUETOOTH anche se è spento. Questa modalità è disattivata per impostazione predefinita.

- 1 Premere BLUETOOTH MENU [14].
- 2 Premere ▲/▼ [23] per selezionare "BT: STBY", quindi premere ⊕ [22].
- 3 Premere ▲/▼ [23] per selezionare "ON" o "OFF", quindi premere ⊕ [22].
- 4 Premere I/⏻ [1] per spegnere il sistema.  
Quando il sistema è spento, l'indicatore  (BLUETOOTH) lampeggia lentamente.

### Suggerimento

- Quando questa modalità è impostata su "ON", il sistema si accende automaticamente ed è possibile ascoltare la musica stabilendo una connessione BLUETOOTH da un dispositivo BLUETOOTH.
- Disattivando la modalità di standby BLUETOOTH, si riduce il consumo elettrico in modalità di standby.

### Nota

- Se il sistema non dispone di informazioni di associazione, questa modalità non è disponibile. Per utilizzare questa modalità, il sistema deve essere connesso al dispositivo e deve disporre delle relative informazioni di associazione.

# Attivazione o disattivazione del segnale wireless BLUETOOTH

Quando il sistema è acceso, è possibile controllare il segnale BLUETOOTH. Il segnale BLUETOOTH è attivo per impostazione predefinita.

- 1 Premere **I/⏻** **[1]** per accendere il sistema.
- 2 Tenere premuti contemporaneamente **▶||** **[5]** e **◀◀** **[8]** sull'unità per 5 secondi.
- 3 Dopo che appare "BT OFF" (segnale wireless BLUETOOTH disattivato) o "BT ON" (segnale wireless BLUETOOTH attivo), rilasciare i tasti.

## Suggerimento

- Quando l'impostazione è "BT OFF", la funzione BLUETOOTH non è disponibile.
- Se l'unità viene toccata con uno smartphone/tablet dotato della funzione NFC mentre questa impostazione è disattivata, il sistema si accende e l'impostazione passa a "BT ON".
- Se l'impostazione è disattivata, non è possibile impostare la modalità di standby BLUETOOTH.
- Se l'impostazione è disattivata, non è possibile associare il sistema e il dispositivo BLUETOOTH.

# Regolazione del suono

È possibile selezionare il suono desiderato tra i vari stili disponibili e cambiare l'efficacia del suono dei bassi.

## Selezione del suono desiderato

Premere ripetutamente EQ **[15]** per selezionare il suono desiderato tra i seguenti stili:

"R AND B/HIP HOP", "FLAT", "POP", "JAZZ", "ROCK", "CLASSIC".

## Suggerimento

- L'impostazione predefinita è "R AND B/HIP HOP".

## Cambiare l'efficacia del suono dei bassi

Premere MEGA BASS **[16]**.

Ad ogni pressione la funzionalità viene attivata ("BASS ON") e disattivata ("BASS OFF").

## Suggerimento

- L'impostazione predefinita è "BASS ON".

# Uso dei timer

Il sistema dispone di un timer di spegnimento e di un timer di riproduzione.

## Nota

- Il timer di spegnimento ha la priorità sul timer di riproduzione.

## Impostazione del timer di spegnimento

Dopo il tempo specificato, il sistema si spegne automaticamente.

- 1 Premere ripetutamente SLEEP **27** per selezionare il tempo desiderato.

È possibile selezionare da "SLEEP 90" (90 minuti) a "SLEEP 10" (10 minuti), o "AUTO". Ad ogni pressione del tasto, il timer di spegnimento si riduce di 10 minuti. Se si seleziona "AUTO", il sistema si spegne automaticamente dopo che si arresta la riproduzione dal CD o dal dispositivo USB corrente, oppure entro 100 minuti.

## Suggerimento

- Per controllare il tempo restante del timer di spegnimento, premere nuovamente SLEEP **27**.
- Il timer di spegnimento funziona anche se l'orologio non è impostato.

## Per annullare il timer di spegnimento

Premere ripetutamente SLEEP **27** per selezionare "OFF".

## Impostazione del timer di riproduzione

È possibile ascoltare un CD, un dispositivo USB o la radio a un'ora preimpostata.

## Nota

- Assicurarsi di aver impostato l'orologio prima di impostare il timer (pagina 10).

- 1 Preparare la sorgente audio, quindi premere VOLUME +/- **12** per regolare il volume.
- 2 Premere TIMER MENU **26** per accedere al modo di impostazione del timer.
- 3 Premere  $\uparrow/\downarrow$  **23** per selezionare "PLAY SET", quindi premere  $\oplus$  **22**. Appare "ON TIME", e quindi l'indicatore dell'ora lampeggia sul display **10**.

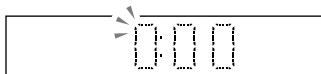

- 4 Premere  $\uparrow/\downarrow$  **23** per impostare l'ora, quindi premere  $\oplus$  **22**. L'indicatore dei minuti lampeggia sul display **10**.
- 5 Premere  $\uparrow/\downarrow$  **23** per impostare i minuti, quindi premere  $\oplus$  **22**. Appare "OFF TIME", e quindi l'indicatore dell'ora lampeggia sul display **10**. Seguire la stessa procedura per impostare le ore e i minuti dell'ora di arresto del timer di riproduzione.
- 6 Premere  $\uparrow/\downarrow$  **23** per selezionare la sorgente audio desiderata, quindi premere  $\oplus$  **22**. Appare la schermata di conferma del timer di riproduzione.

## 7 Premere I/⏻ [1] per spegnere il sistema.

### Suggerimento

- Se la sorgente audio è la radio, assicurarsi di sintonizzare la stazione radio prima di spegnere il sistema (pagina 15).
- Per modificare l'impostazione del timer, ripetere le procedure dall'inizio.
- L'impostazione del timer di riproduzione si conserva fino a quando l'impostazione non viene annullata manualmente.

### Nota

- Il sistema si accende esattamente all'ora impostata nel timer di riproduzione. Se la sorgente audio è un CD, un disco MP3/WMA o un dispositivo USB, l'avvio della riproduzione potrebbe richiedere del tempo.
- Il timer di riproduzione non funziona se il sistema è già acceso all'ora preimpostata.
- Quando la sorgente sonora di un timer di riproduzione è impostata su una stazione radio, per il timer di riproduzione viene utilizzata l'ultima frequenza sintonizzata. Se si cambia la frequenza radio dopo aver impostato il timer, viene cambiata anche l'impostazione della stazione radio per il timer.

## Per controllare l'impostazione

- 1 Premere TIMER MENU [26].
- 2 Premere ▲/▼ [23] per selezionare "SELECT", quindi premere ⊕ [22].
- 3 Premere ▲/▼ [23] per selezionare "PLAY SEL", quindi premere ⊕ [22].  
L'impostazione del timer appare nel display [10].

## Per annullare il timer

- 1 Premere TIMER MENU [26].
- 2 Premere ▲/▼ [23] per selezionare "SELECT", quindi premere ⊕ [22].
- 3 Premere ▲/▼ [23] per selezionare "OFF", quindi premere ⊕ [22].

# Cambiamento del display

Per	Premere
Cambiare le informazioni sul display*	Ripetutamente DISPLAY [28] quando il sistema è acceso.
Controllare l'orologio quando il sistema è spento	DISPLAY [28] quando il sistema è spento. L'orologio si visualizza per 8 secondi.

\* Ad esempio, è possibile visualizzare le informazioni sul disco CD-DA/MP3/WMA o le informazioni sul dispositivo USB quali il numero del brano, il nome del file/della cartella, il nome dell'album, il nome dell'artista e il tempo di riproduzione restante.

## Note sulle informazioni sul display

- I caratteri che non possono visualizzarsi appaiono come " \_".
- Le seguenti informazioni non si visualizzano:
  - il tempo totale di riproduzione per un disco MP3/WMA e un dispositivo USB.
  - il tempo di riproduzione rimanente per un file MP3/WMA.
  - Le informazioni del tag WMA (titolo del brano/nome dell'album/nome dell'artista)
- Le seguenti informazioni non si visualizzano correttamente:
  - il tempo di riproduzione trascorso di un file MP3/WMA codificato usando VBR (variable bit rate (velocità variabile di bit)).
  - i nomi delle cartelle e dei file che non seguono l'ISO9660 Livello 1, Livello 2 o Joliet nel formato di espansione.
- Si visualizzano le seguenti informazioni:
  - tempo di riproduzione rimanente per un brano.
  - le informazioni sull'identificatore ID3 per i file MP3 quando si usano gli identificatori ID3 di versione 1 e versione 2 (il display delle informazioni sull'identificatore ID3 di versione 2 ha la priorità quando sono usati gli identificatori ID3 sia di versione 1 che di versione 2 per un file MP3 singolo).
  - fino a 64 caratteri di informazioni del tag ID3 usando lettere maiuscole (da A a Z), numeri (da 0 a 9) e simboli (<> +, [ ] \ \_).

# Soluzione dei problemi

Se si dovessero verificare problemi durante l'uso del sistema, attenersi alle procedure descritte di seguito prima di consultare il rivenditore Sony più vicino. Qualora venga visualizzato un messaggio di errore, assicurarsi di prendere nota del suo contenuto come riferimento.

- 1 Controllare se il problema sia trattato nella presente sezione "Soluzione dei problemi".
- 2 Controllare i seguenti siti web di assistenza ai clienti.

**Per i clienti in Europa:**

<http://www.sony.eu/support>

**Per i clienti dell'America Latina:**

<http://esupport.sony.com/LA>

**Per i clienti in altri Paesi/regioni:**

<http://www.sony-asia.com/support>

Questi siti web forniscono le informazioni di assistenza più aggiornate e una sezione dedicata alle domande frequenti.

- 3 Qualora, dopo avere eseguito le operazioni indicate ai punti 1 e 2, non si riesca comunque a risolvere il problema, consultare il rivenditore Sony più vicino. Quando si consegna il prodotto per la riparazione, assicurarsi di consegnare l'intero sistema (unità principale, diffusori e telecomando). Il presente prodotto è un sistema, e per individuare la sezione che necessita di riparazione è necessario disporre dell'intero sistema.

## Se nel display **10** appare "PROTECT"

Scollegare immediatamente il cavo di alimentazione e controllare quanto segue dopo che "PROTECT" scompare.

- Accertare che i cavi dei diffusori + e - non siano in cortocircuito.
- Accertarsi che i fori di ventilazione del sistema non siano ostruiti.

Dopo aver controllato quanto sopra e non aver rilevato alcun problema, ricollegare il cavo di alimentazione e accendere il sistema. Se il problema persiste, rivolgersi al rivenditore Sony più vicino.

## Generali

Il sistema non si accende.

- ➔ Assicurarsi di aver collegato correttamente il cavo di alimentazione a una presa a muro.

Il sistema è entrato inaspettatamente nel modo di standby.

- ➔ Non si tratta di un malfunzionamento. Il sistema entra automaticamente in modalità di standby dopo circa 15 minuti nei quali non viene eseguita alcuna operazione né emesso alcun segnale audio. Vedere "Impostazione della funzione di standby automatico" (pagina 25).

L'impostazione dell'orologio o il funzionamento del timer di riproduzione sono stati annullati in modo inatteso.

- ➔ Dopo circa un minuto senza che venga eseguita alcuna operazione, le impostazioni dell'orologio o del timer di riproduzione vengono annullate automaticamente. Eseguire di nuovo l'operazione dall'inizio.

Non c'è il suono.

- ➔ I cavi dei diffusori + e - sono in cortocircuito?
- ➔ Si stanno usando solo i diffusori in dotazione?
- ➔ Qualcosa sta bloccando i fori di ventilazione del sistema?
- ➔ Aumentare il volume dell'unità.
- ➔ Assicurarsi che un componente esterno sia correttamente collegato alla presa AUDIO IN **B** e impostare la funzione su AUDIO IN.
- ➔ La stazione specificata potrebbe aver interrotto temporaneamente la trasmissione.

---

Il suono proviene da un solo canale o il volume dei canali sinistro e destro non è bilanciato.

- ➔ Collocare i diffusori il più simmetricamente possibile.
- ➔ Collegare solo i diffusori in dotazione.

---

Forte ronzio o disturbo.

- ➔ Allontanare il sistema dalle sorgenti dei disturbi.
- ➔ Collegare il sistema a una presa a muro diversa.
- ➔ È consigliato l'uso di una spina di alimentazione CA con filtro antidisturbo (non in dotazione).

---

Il telecomando non funziona.

- ➔ Rimuovere qualsiasi ostacolo tra il telecomando e il sensore del comando [2] sull'unità, e posizionare l'unità lontano da luci a fluorescenza.
- ➔ Puntare il telecomando verso il sensore del telecomando [2] sull'unità.
- ➔ Avvicinare il telecomando al sistema.
- ➔ Sostituire la batteria con una batteria nuova.

## Letto di dischi

---

Il disco o il file non vengono riprodotti.

- ➔ Il disco non è stato finalizzato (si tratta di un disco CD-R o CD-RW su cui è possibile aggiungere dati).

---

Il suono salta o il disco non viene riprodotto.

- ➔ Il disco potrebbe essere sporco o graffiato. Se il disco è sporco, pulirlo.
- ➔ Spostare il sistema in una posizione lontana dalla vibrazione (per esempio, sopra un supporto stabile).
- ➔ Allontanare i diffusori dal sistema o collocarli su supporti separati. Ad alto volume, la vibrazione dei diffusori potrebbe far saltare il suono.

---

La riproduzione non inizia dal primo brano o file.

- ➔ Impostare la modalità di riproduzione su "OFF" (modalità di riproduzione normale) (pagina 12).

---

L'avvio della riproduzione richiede più tempo del solito.

- ➔ I seguenti dischi possono aumentare il tempo richiesto per avviare la riproduzione:
  - dischi registrati con una struttura ad albero complicata
  - dischi registrati in formato multisessione
  - dischi con molte cartelle

## Dispositivo USB

---

Per i dettagli sui dispositivi USB compatibili, vedere "Siti web che forniscono informazioni sui dispositivi compatibili" (pagina 35).

---

È collegato un dispositivo USB non supportato.

- ➔ Si potrebbero verificare i seguenti problemi.
  - Il dispositivo USB non viene riconosciuto.
  - I nomi dei file o delle cartelle non si visualizzano su questo sistema.
  - La riproduzione non è possibile.
  - Il suono salta.
  - Ci sono dei disturbi.
  - Viene emesso un suono distorto.

---

Non c'è il suono.

- ➔ La periferica USB non è collegata correttamente. Spegner il sistema, quindi ricollegare il dispositivo USB.

---

Ci sono dei disturbi, il suono salta o è distorto.

- ➔ È collegato un dispositivo USB non supportato. Collegare un dispositivo USB supportato.
- ➔ Spegner il sistema, quindi ricollegare il dispositivo USB e accendere il sistema.
- ➔ I dati musicali stessi contengono dei disturbi o il suono è distorto. I disturbi potrebbero essere entrati quando i dati musicali sono stati creati a causa delle condizioni del computer. Creare di nuovo i dati musicali.
- ➔ La velocità in bit usata durante la codifica dei file era bassa. Inviare i file codificati con velocità di bit superiori al dispositivo USB.

“SEARCH” viene visualizzato a lungo o l’avvio della riproduzione richiede molto tempo.

- ➔ Il processo di lettura può richiedere molto tempo nei seguenti casi.
  - Ci sono molte cartelle o molti file sul dispositivo USB.
  - La struttura del file è molto complicata.
  - Non è disponibile spazio libero sufficiente in memoria.
  - La memoria interna è frammentata.

Il nome del file o della cartella (nome dell’album) non viene visualizzato correttamente.

- ➔ I codici dei caratteri visualizzabili dal sistema sono i seguenti:
  - Caratteri maiuscoli (da A a Z).
  - Numeri (da 0 a 9).
  - Simboli (< > +, [ ] \ \_).
 Altri caratteri appaiono come “\_”.

Il dispositivo USB non viene riconosciuto.

- ➔ Spegnerne il sistema e ricollegare il dispositivo USB, quindi accendere il sistema.
- ➔ Potrebbe essere collegato un dispositivo USB non compatibile.
- ➔ Il dispositivo USB non funziona correttamente. Per risolvere questo problema, consultare il manuale di istruzioni fornito con il dispositivo USB.

Appare “OVER CURRENT”.

- ➔ È stato rilevato un problema relativo al livello della corrente elettrica dalla porta  $\Psi$  (USB) [13](#). Spegnerne il sistema e rimuovere il dispositivo USB dalla porta  $\Psi$  (USB) [13](#). Accertarsi che non ci sia alcun problema con il dispositivo USB. Se questo tipo di display persiste, rivolgersi al rivenditore Sony più vicino.

La riproduzione non si avvia.

- ➔ Spegnerne il sistema e ricollegare il dispositivo USB, quindi accendere il sistema.
- ➔ Potrebbe essere collegato un dispositivo USB non compatibile.

La riproduzione non inizia dal primo file.

- ➔ Impostare la modalità di riproduzione su “OFF” (modalità di riproduzione normale) (pagina 12).

Il dispositivo USB non può essere caricato.

- ➔ Verificare che il dispositivo USB sia collegato saldamente alla porta  $\Psi$  (USB) [13](#).
- ➔ Il dispositivo USB potrebbe non essere supportato dal sistema.
- ➔ A seconda delle caratteristiche tecniche del dispositivo USB, la carica della batteria potrebbe non essere possibile.
- ➔ Scollegare il dispositivo USB e ricollegarlo. Per i dettagli sullo stato di carica del dispositivo USB, consultare il manuale di istruzioni del dispositivo USB.

I file non possono essere riprodotti.

- ➔ I file audio potrebbero avere estensioni di file non appropriate. Le estensioni di file supportate da questo sistema sono le seguenti:
    - MP3: estensione del file “.mp3”
    - WMA: estensione del file “.wma”
  - ➔ I file audio potrebbero essere stati creati in formati diversi da MP3/WMA.
  - ➔ I dispositivi di archiviazione USB formattati con file system diversi da FAT16 o FAT32 non sono supportati.\*
  - ➔ Se si usa un dispositivo di archiviazione USB con una partizione, è possibile riprodurre solo i file sulla prima partizione.
  - ➔ I file che sono criptati o protetti da password, ecc. non possono essere riprodotti.
- \* Questo sistema supporta i file system FAT16 e FAT32, ma alcuni dispositivi di archiviazione USB potrebbero non supportare tutti questi FAT. Per i dettagli vedere il manuale di istruzioni di ciascun dispositivo di memorizzazione USB o rivolgersi al produttore.

## Sintonizzatore

Si avvertono forti ronzii o disturbi, oppure non è possibile ricevere le trasmissioni.

- ➔ Collegare correttamente l’antenna.
- ➔ Trovare una posizione ed un orientamento che forniscano una buona ricezione, quindi regolare nuovamente l’antenna (pagina 9).
- ➔ Per evitare di ricevere disturbi, tenere le antenne lontane dall’unità o da altri componenti AV.
- ➔ Spegnerne gli apparecchi elettrici nelle vicinanze.

---

Diverse stazioni radiofoniche possono essere ascoltate contemporaneamente.

- ➔ Trovare una posizione ed un orientamento che forniscano una buona ricezione, quindi regolare nuovamente l'antenna (pagina 9).
- ➔ Fasciare assieme i cavi delle antenne utilizzando fermacavi disponibili in commercio, quindi regolare le lunghezze dei cavi.

## Dispositivo BLUETOOTH

---

Non è possibile eseguire l'associazione.

- ➔ Avvicinare il dispositivo BLUETOOTH al sistema.
- ➔ L'associazione potrebbe non essere possibile se vicino al sistema sono presenti altri dispositivi BLUETOOTH. In tal caso, spegnere gli altri dispositivi BLUETOOTH.
- ➔ Assicurarsi di inserire la passkey corretta quando si seleziona il numero del modello (questo sistema) nella pagina del dispositivo BLUETOOTH (pagina 21).

---

La connessione non è possibile.

- ➔ Il dispositivo BLUETOOTH che si è tentato di connettere non supporta il profilo A2DP e non può essere connesso al sistema.
- ➔ Attivare la funzione BLUETOOTH del dispositivo BLUETOOTH.
- ➔ Stabilire la connessione dal dispositivo BLUETOOTH.
- ➔ Le informazioni di registrazione dell'associazione sono state eliminate. Eseguire nuovamente l'operazione di associazione.
- ➔ Eliminare le informazioni di registrazione dell'associazione del dispositivo BLUETOOTH (pagina 24) ed eseguire nuovamente l'operazione di associazione (pagina 20).

---

Il suono salta o varia di intensità, oppure la connessione viene persa.

- ➔ Il sistema e il dispositivo BLUETOOTH sono troppo lontani.
- ➔ Se sono presenti ostacoli tra il sistema e il dispositivo BLUETOOTH, rimuoverli o spostarli in modo che non interferiscano.
- ➔ Se nelle vicinanze sono presenti apparecchiature che generano radiazioni elettromagnetiche, come LAN wireless, altri dispositivi BLUETOOTH o forni a microonde, allontanarli.

---

Non è possibile sentire il suono del dispositivo BLUETOOTH dal sistema.

- ➔ Aumentare prima il volume del dispositivo BLUETOOTH, quindi regolare il volume usando VOLUME +/- [12].

---

Sono presenti forti ronzii, disturbi o suoni distorti.

- ➔ Se sono presenti ostacoli tra il sistema e il dispositivo BLUETOOTH, rimuoverli o spostarli in modo che non interferiscano.
- ➔ Se nelle vicinanze sono presenti apparecchiature che generano radiazioni elettromagnetiche, come LAN wireless, altri dispositivi BLUETOOTH o forni a microonde, allontanarli.
- ➔ Abbassare il volume del dispositivo BLUETOOTH connesso.

## Per ripristinare il sistema sulle impostazioni di fabbrica

Se il sistema non funziona ancora correttamente, ripristinare il sistema sulle impostazioni di fabbrica.

1 Premere I/☺ [1] per accendere il sistema.

2 Tenere premuti contemporaneamente FUNCTION [4] e ▲ [9] sull'unità finché "RESET" non appare nel display [10]. Tutte le impostazioni configurate dall'utente, come le stazioni radio preselezionate, il timer, l'orologio e le informazioni di associazione dei dispositivi BLUETOOTH vengono eliminate. Se il problema persiste anche dopo aver eseguito tutte le operazioni descritte sopra, consultare il rivenditore Sony più vicino.

### Nota

- Prima di smaltire l'unità o consegnarla ad altre persone, è consigliabile ripristinarne le impostazioni predefinite a fini della sicurezza.



# Messaggi

Durante il funzionamento potrebbero apparire o lampeggiare i seguenti messaggi.

## **COMPLETE**

L'operazione di preselezione delle stazioni si è conclusa normalmente.

## **DISC ERR**

È stato inserito un disco che non può essere riprodotto su questo sistema, ad esempio un CD-ROM, o si è tentato di riprodurre un file non riproducibile.

## **FULL**

Si è tentato di programmare più di 64 brani o file.

## **NO DISC**

Nel lettore non è stato inserito alcun disco o è stato inserito un disco che non può essere caricato.

## **NO FILE**

Non sono presenti file riproducibili sul dispositivo USB o sul disco.

## **NO STEP**

Non è presente nessun brano o file programmato per la riproduzione programma, oppure tutti i brani o file programmati sono stati cancellati.

## **NO USB**

Non è collegato alcun dispositivo USB, il dispositivo USB collegato è stato rimosso, oppure il sistema non supporta il dispositivo USB.

## **OVER CURRENT**

Il sistema rileva una sovracorrente in un dispositivo USB collegato. Rimuovere il dispositivo USB dalla porta e spegnere il sistema, quindi riaccenderlo.

## **PLS STOP**

Si è tentato di cambiare la modalità di riproduzione durante la riproduzione in funzione CD o USB.

## **READING**

Il sistema sta leggendo le informazioni sul CD. Alcuni tasti non funzionano durante la lettura.

## **SEARCH**

Il sistema sta cercando le informazioni sul dispositivo USB. Alcuni tasti non funzionano durante la ricerca.

## **TIME NG**

Le ore di inizio e di fine del timer di riproduzione sono impostate alla stessa ora.

## **TUNING**

Il sistema sta sintonizzando una stazione radio. Durante la sintonizzazione, alcuni pulsanti non funzionano.

## Precauzioni

### Dischi che questo sistema PUÒ riprodurre

- CD audio
- CD-R/CD-RW (dati audio di brani CD-DA e file MP3/WMA)
- Dischi da 8 cm

Non utilizzare dischi CD-R/CD-RW su cui non siano memorizzati dati. Ciò potrebbe danneggiare i dischi.

### Dischi che questo sistema NON PUÒ riprodurre

- CD-ROM
- CD-R/CD-RW diversi da quelli registrati nel formato di CD musicale, in conformità all'ISO9660 Livello 1/Livello 2 o Joliet
- CD-R/CD-RW registrati in multisessione che non sono terminati "chiudendo la sessione"
- CD-R/CD-RW con scarsa qualità della registrazione, CD-R/CD-RW graffiati o sporchi, o CD-R/CD-RW registrati con un dispositivo di registrazione non compatibile
- CD-R/CD-RW che è finalizzato in modo sbagliato
- Dischi che contengono file diversi da MPEG 1 Audio Layer-3 (MP3)/file WMA
- Dischi di forma atipica (per esempio, cuore, quadrato, stella)
- Dischi su cui è applicato un nastro adesivo, una carta o un adesivo
- Dischi a noleggio o usati con sigilli applicati in cui la colla fuoriesce oltre il sigillo
- Dischi che hanno etichette stampate usando l'inchiostro che sembra appiccaticcio al tatto

### Nota sui dischi CD-DA/MP3/WMA

- Prima di riprodurre, pulire il disco con un panno di pulizia dal centro verso il bordo.
- Non pulire i dischi con solventi, come la benzina, diluenti o detersivi disponibili in commercio o lo spray antistatico previsto per gli LP in vinile.

- Non esporre i dischi alla luce diretta del sole o alle fonti di calore come i condotti dell'aria calda, né lasciarli in un'auto parcheggiata alla luce diretta del sole.

### Riguardo alla sicurezza

- Scollegare completamente il cavo di alimentazione dalla presa a muro se non si intende usarlo per un lungo periodo di tempo. Quando si scollega il sistema, afferrare sempre la spina. Non tirare mai il cavo stesso.
- Se un oggetto solido o liquido dovesse penetrare nel sistema, scollegare il sistema e farlo controllare da personale qualificato prima di farlo funzionare di nuovo.
- Il cavo di alimentazione CA può essere sostituito soltanto presso un centro di assistenza qualificato.

### Riguardo alla sistemazione

- Non collocare il sistema in una posizione inclinata o in luoghi che sono molto caldi, freddi, polverosi, sporchi o umidi o che non hanno una ventilazione adeguata o sono soggetti a vibrazione, alla luce diretta del sole o ad una luce luminosa.
- Non collocare il sistema vicino ad apparecchi di illuminazione. Il calore proveniente dai dispositivi di illuminazione potrebbe deformare il corpo del sistema e provocarne il malfunzionamento.
- Prestare attenzione nel collocare il sistema su superfici che sono state trattate in modo speciale (per esempio, con cera, olio, smalto) poiché la superficie potrebbe macchiarsi o scolorirsi.
- Non collocare oggetti pesanti sul sistema.
- Se il sistema viene portato direttamente da un ambiente freddo ad uno caldo o viene collocato in una stanza molto umida, l'umidità potrebbe condensarsi sulla lente all'interno del sistema e causare il malfunzionamento dello stesso. In questa situazione, rimuovere il disco e lasciare il sistema acceso per circa un'ora finché l'umidità evapora. Se il sistema continua a non funzionare anche dopo un periodo di tempo prolungato, consultare il rivenditore Sony più vicino.

### **Riguardo al surriscaldamento**

- L'accumulo di calore nell'unità durante la ricarica o l'uso prolungato è un fenomeno normale e non deve allarmare.
- Non toccare il rivestimento esterno se l'unità è stata usata continuamente ad alto volume perché il rivestimento esterno potrebbe essere diventato caldo.
- Non ostruire i fori di ventilazione.

### **Riguardo al sistema di diffusori**

Questo sistema di diffusori non è schermato magneticamente e l'immagine sui televisori che sono nelle vicinanze potrebbe diventare distorta magneticamente. In questa situazione, spegnere il televisore, attendere da 15 a 30 minuti e riaccenderlo. Se non c'è nessun miglioramento, allontanare i diffusori dal televisore.

### **Pulizia del rivestimento esterno**

Pulire questo sistema con un panno morbido leggermente inumidito con una soluzione detergente delicata. Non utilizzare alcun tipo di spugnette abrasive, polveri abrasive o solventi, quali diluenti, benzina o alcol.

### **Spostamento del sistema**

Prima di spostare il sistema, assicurarsi che non vi siano dischi caricati e scollegare il cavo di alimentazione dalla presa a muro.

### **Cura dei dischi**

- Per mantenere puliti i dischi, afferrarli esclusivamente dai bordi. Non toccarne la superficie.
- Non applicare carta o nastro adesivo sui dischi.
- Non esporre i dischi alla luce solare diretta o a fonti di calore quali condotti di aria calda, né lasciarli in un'auto parcheggiata alla luce solare diretta del sole, in quanto la temperatura all'interno della vettura potrebbe aumentare considerevolmente.

---

## **Siti web che forniscono informazioni sui dispositivi compatibili**

Per le informazioni più aggiornate sui dispositivi USB e BLUETOOTH compatibili, vedere i siti web elencati sotto.

### **Per i clienti in Europa:**

<http://www.sony.eu/support>

### **Per i clienti dell'America Latina:**

<http://esupport.sony.com/LA>

### **Per i clienti in altri Paesi/regioni:**

<http://www.sony-asia.com/support>

# Tecnologia wireless

## BLUETOOTH

La tecnologia BLUETOOTH wireless è una tecnologia wireless a corto raggio che abilita la comunicazione dati wireless tra i dispositivi digitali, come un computer e una fotocamera digitale. La tecnologia BLUETOOTH wireless funziona entro un raggio di circa 10 m.

Il collegamento di due dispositivi secondo le necessità è comune, ma alcuni dispositivi possono essere collegati contemporaneamente a più dispositivi. Non è necessario usare un cavo per il collegamento, nemmeno per i dispositivi da disporre l'uno di fronte all'altro, come il caso con la tecnologia a raggi infrarossi. Per esempio, è possibile usare tale dispositivo in una borsa o tasca.

Lo standard BLUETOOTH è uno standard internazionale supportato da migliaia di società in tutto il mondo e utilizzato da varie società nel mondo.

### Versione e profili BLUETOOTH supportati

Il termine profilo si riferisce a una serie standard di funzionalità per svariate funzioni dei prodotti BLUETOOTH. Vedere "Dati tecnici" (pagina 37) per i dettagli sulle versioni e sui profili BLUETOOTH supportati.

#### Nota

- Per poter utilizzare un dispositivo BLUETOOTH connesso al sistema, tale dispositivo deve supportare lo stesso profilo del sistema. Anche se il dispositivo BLUETOOTH ha lo stesso profilo del sistema, le funzioni del dispositivo stesso possono variare in base ai propri dati tecnici.
- Per le proprietà della tecnologia wireless BLUETOOTH, la riproduzione sul sistema risulta leggermente ritardata rispetto alla riproduzione audio sul dispositivo di trasmissione.

### Portata di comunicazione effettiva

I dispositivi BLUETOOTH vanno utilizzati entro una distanza reciproca approssimativa di 10 metri (priva di ostacoli).

La portata di comunicazione effettiva può però ridursi nelle condizioni seguenti.

- Quando una persona, un oggetto metallico, una parete o un altro ostacolo si frappone tra i dispositivi che utilizzano una connessione BLUETOOTH
- In luoghi in cui è installata una LAN wireless
- Nelle vicinanze di forni a microonde in uso
- In luoghi in cui sono presenti altre radiazioni elettromagnetiche

### Interferenza da altri dispositivi

I dispositivi BLUETOOTH e le LAN wireless (IEEE802.11b/g) utilizzano la stessa banda di frequenza (2,4 GHz). Utilizzando un dispositivo BLUETOOTH nelle vicinanze di un dispositivo dotato di funzionalità LAN wireless, potrebbero verificarsi interferenze elettromagnetiche.

Ciò può causare riduzione delle velocità di trasferimento dei dati, disturbi o impossibilità di connettersi. In tal caso, provare ad adottare le seguenti soluzioni:

- Provare a connettere il sistema e il dispositivo BLUETOOTH quando ci si trova a una distanza di almeno 10 metri dal dispositivo LAN wireless.
- Spegnerne il dispositivo LAN wireless quando si intende utilizzare il proprio dispositivo BLUETOOTH a una distanza inferiore a 10 metri

### Interferenza con altri dispositivi

Le onde radio trasmesse da questo sistema possono interferire con il funzionamento di alcune apparecchiature mediche.

Poiché questa interferenza può causare malfunzionamenti, spegnere sempre il sistema e il dispositivo BLUETOOTH nei seguenti luoghi:

- Negli ospedali, sui treni e in aereo
- Nelle vicinanze di porte automatiche o allarmi antincendio

## Nota

- Questo sistema supporta funzioni di sicurezza conformi alla specifica BLUETOOTH come garanzia di sicurezza durante le comunicazioni effettuate mediante la tecnologia BLUETOOTH. Tale sicurezza tuttavia potrebbe essere insufficiente in base alle impostazioni e ad altri fattori. Prestare pertanto sempre attenzione nell'uso delle comunicazioni mediante la tecnologia BLUETOOTH.
- Sony declina ogni responsabilità per eventuali danni o altre perdite derivanti da fughe di informazioni durante le comunicazioni effettuate mediante la tecnologia BLUETOOTH.
- La comunicazione BLUETOOTH non è garantita necessariamente con tutti i dispositivi BLUETOOTH aventi lo stesso profilo utilizzato da questo sistema.
- I dispositivi BLUETOOTH connessi a questo sistema devono essere conformi alla specifica BLUETOOTH prescritta da Bluetooth SIG, Inc., e la loro conformità deve essere certificata. Tuttavia, anche qualora un dispositivo sia conforme alla specifica BLUETOOTH, potrebbero sussistere dei casi in cui le caratteristiche o i dati tecnici del dispositivo BLUETOOTH potrebbero rendere impossibile la connessione o prevedere metodi di controllo, visualizzazione o funzionamento diversi.
- A seconda del dispositivo BLUETOOTH connesso al sistema, all'ambiente di comunicazione o alle condizioni circostanti, potrebbero verificarsi disturbi o interruzioni dell'audio.

# Dati tecnici

---

## Sezione dell'amplificatore

### Potenza di uscita (nominale):

5,2 watt + 5,2 watt (a 8 ohm, 1 kHz, 1% distorsione armonica totale)

### Potenza di uscita RMS (riferimento):

6 watt + 6 watt (per canale a 8 ohm, 1 kHz)

---

## Ingressi/uscite

### AUDIO IN:

Preso AUDIO IN (ingresso esterno):

Minipresa stereo, sensibilità 1 V, impedenza 12 kohm

### USB:

Porta USB: tipo A, 5 V CC 500 mA

### SPEAKERS:

Accetta impedenza di 8 ohm

---

## Sezione lettore CD-DA/MP3/WMA

### Sistema:

Compact disc e sistema audio digitale

### Proprietà del diodo al laser:

Durata di emissione: continua

Uscita di potenza laser\*: Inferiore a 44,6  $\mu$ W

\* Questa uscita è la misurazione del valore ad una distanza di 200 mm dalla superficie della lente dell'obiettivo sul blocco del rivelatore ottico con apertura di 7 mm.

### Risposta in frequenza:

20 Hz - 20 kHz

### Rapporto segnale/rumore:

Oltre 90 dB

### Gamma dinamica:

Oltre 90 dB

---

## Sezione del sintonizzatore

FM stereo, sintonizzatore FM a supereterodina

### Antenna:

Antenna FM a cavo

### Campo di sintonia:

87,5 MHz - 108,0 MHz (passo da 50 kHz)

---

## Sezione BLUETOOTH

### Sistema di comunicazione:

Standard BLUETOOTH versione 4.0

### Uscita:

Standard di potenza BLUETOOTH classe 2

### Portata di comunicazione massima:

In linea d'aria senza ostacoli, circa 10 m\*1

### Banda di frequenza:

Banda 2,4 GHz (2,4000 GHz - 2,4835 GHz)

### Metodo di modulazione:

FHSS

### Profili BLUETOOTH compatibili\*2:

A2DP (Advanced Audio Distribution Profile)  
AVRCP (Audio Video Remote Control Profile)

### Metodo di protezione dei contenuti supportato

Metodo SCMS-T

### Codec supportato

SBC (Sub Band Codec)

### Larghezza di banda di trasmissione

20 Hz - 20.000 Hz (con campionamento a 44,1 kHz)

\*1 La portata effettiva varia a seconda di fattori quali la presenza di ostacoli tra i dispositivi, campi magnetici nelle vicinanze di un forno a microonde, elettricità statica, sensibilità di ricezione, prestazioni dell'antenna, sistema operativo, applicazione software ecc.

\*2 I profili standard BLUETOOTH indicano lo scopo della comunicazione BLUETOOTH tra dispositivi.

---

## Sezione diffusori

### Sistema di diffusori:

Gamma completa, diam. 8 cm, tipo a cono

### Impedenza nominale:

8 ohm

### Dimensioni (L/A/P):

Circa 148 mm × 240 mm × 127 mm

### Peso:

Circa 1,2 kg netto per diffusore

### Quantità:

2 pezzi

---

## Generali

### Requisiti di alimentazione:

Modello per la Corea: 220 V - 240 V CA, 50/60 Hz

Altri modelli: 120 V - 240 V CA, 50/60 Hz

### Consumo:

24 watt

### Dimensioni (L/A/P) (parti sporgenti incluse):

Circa 170 mm × 133 mm × 222 mm

### Peso:

Circa 1,3 kg

### Accessori in dotazione:

Telecomando (RM-AMU212) (1), antenna FM a cavo (1), cuscinetti per diffusori (8), adattatore per spina CA (1) (solo modelli per l'America Latina, tranne i modelli per Argentina e Messico), istruzioni per l'uso (questo manuale) (1)

### Condizioni di conservazione:

I prodotti devono essere riposti nella confezione, in un luogo buio, asciutto, pulito e ben ventilato e isolato da luoghi in cui sono riposte sostanze acide e alcaline.

Temperatura di conservazione: da -10°C a +45°C

Umidità di conservazione: da 30% a 70%

Temperatura d'uso: da 5°C a 35°C

Umidità d'uso: da 30% a 70%

Dati tecnici e formato sono soggetti a modifiche senza preavviso.

#### Consumo elettrico in standby:

Con il modo standby BLUETOOTH disattivato:  
0,3 W

Con il modo standby BLUETOOTH attivo:  
2,5 W

### Marchi ecc.

- Windows Media è un marchio di fabbrica registrato o un marchio di fabbrica di Microsoft Corporation negli Stati Uniti e/o in altri paesi.
- Questo prodotto è protetto da determinati diritti di proprietà intellettuale di Microsoft Corporation. L'uso o la distribuzione di tale tecnologia al di fuori di questo prodotto è vietato senza previa licenza di Microsoft o di una società consociata autorizzata di Microsoft.
- Tecnologia di codifica audio MPEG Layer-3 e brevetti su licenza del Fraunhofer IIS e della Thomson.
- "WALKMAN" e il logo "WALKMAN" sono marchi registrati di Sony Corporation.
- La parola e il logo BLUETOOTH® sono marchi di fabbrica registrati di proprietà della Bluetooth SIG, Inc. e qualsiasi uso di tali marchi da parte di Sony Corporation è su licenza.
- N Mark è un marchio o un marchio registrato di NFC Forum, Inc. negli Stati Uniti e in altre nazioni.
- Android™ è un marchio di fabbrica della Google Inc.
- I nomi dei sistemi e dei prodotti indicati nel presente manuale sono in genere marchi o marchi registrati dei rispettivi produttori. I simboli ™ e ® sono omessi nel presente manuale.

## OSTRZEŻENIE

Aby zmniejszyć zagrożenie pożarem, nie należy zakrywać otworu wentylacyjnego urządzenia gazetami, serwetkami, zasłonami, itp. Nie narażaj urządzenia na kontakt ze źródłem otwartego ognia (np. zapalone świece).

Aby zmniejszyć zagrożenie pożaru lub porażenia prądem, należy uważać, aby nie kapąca i nie przyskała na nie woda, nie należy też umieszczać na nim przedmiotów napełnionych wodą, np. wazoników.

Ponieważ główna wtyczka służy do odłączenia urządzenia od źródła prądu, podłącz urządzenie do łatwo dostępnego gniazda zasilania. Jeżeli zauważysz jakiegokolwiek nieprawidłowości w pracy urządzenia, natychmiast odłącz główną wtyczkę od gniazda zasilania.

Nie ustawiaj urządzenia w zamkniętej przestrzeni, takiej jak biblioteczka lub wbudowana szafka.

Nie wystawiać baterii ani urządzenia z założonymi bateriami na bardzo wysokie temperatury, np. na skutek działania promieni słonecznych lub płomienia.

Urządzenie nie jest odłączone od źródła prądu dopóki jest podłączone do gniazdka ściennego, nawet jeżeli samo urządzenie jest wyłączone.

### OSTRZEŻENIE

Używanie instrumentów optycznych do tego urządzenia jest niebezpieczne dla oczu.

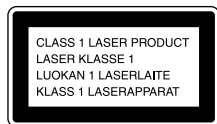

Niniejsze urządzenie zaklasyfikowane jest jako PRODUKT LASEROWY KLASY 1. Niniejsze oznaczenie znajduje się z tyłu obudowy.

### Uwaga przeznaczona dla klientów: poniższe informacje dotyczą tylko sprzętu znajdującego się w sprzedaży w krajach stosujących dyrektywy UE.

Produkt ten został wyprodukowany przez lub na zlecenie Sony Corporation, 1-7-1 Konan Minato-ku Tokio, 108-0075 Japonia. Przedsiębiorcą wprowadzającym produkt do obrotu na terytorium Rzeczypospolitej Polskiej jest Sony Europe Limited, The Heights, Brooklands, Weybridge, Surrey KT13 0XW, Wielka Brytania. Zapytania dotyczące zgodności produktu z wymaganiami prawa Unii Europejskiej należy kierować do Sony Belgium, bijkantor van Sony Europe Limited, Da Vincilaan 7-D1, 1935 Zaventem, Belgia. W kwestiach dotyczących usług serwisowych lub gwarancji należy korzystać z adresów kontaktowych podanych w oddzielnych dokumentach dotyczących usług serwisowych lub gwarancji.

Niniejszym Sony Corp. oświadcza, że ten rodzaj sprzętu jest zgodny z zasadniczymi wymogami oraz pozostałymi stosownymi postanowieniami Dyrektywy 1999/5/EC.

Ze szczegółowymi informacjami można zapoznać się pod poniższym URL:  
<http://www.compliance.sony.de/>



Znak CE obowiązuje tylko w tych krajach, w których został on prawnie wprowadzony, a mianowicie w krajach EOG (Europejskiego Obszaru Gospodarczego).

### Pozbywanie się zużytych baterii i zużytego sprzętu (stosowane w krajach Unii Europejskiej i w pozostałych krajach europejskich mających własne systemy zbiórki)



Ten symbol umieszczony na produkcie, baterii lub na jej opakowaniu oznacza, że ten ani produkt ani bateria nie mogą być one traktowane jako odpad komunalny. Symbol ten dla pewnych rodzajów

baterii może być stosowany w kombinacji z symbolem chemicznym. Symbole chemiczne rtęci (Hg) lub ołowiu (Pb) stosuje się jako dodatkowe oznaczenie, jeśli bateria zawiera więcej niż 0,0005% rtęci lub 0,004% ołowiu.

Odpowiednio gospodarując zużyтыми produktami i zużyтыми bateriami, możesz zapobiec potencjalnym negatywnym wpływom na środowisko oraz zdrowie ludzi, jakie mogłyby wystąpić w przypadku niewłaściwego obchodzenia się z tymi odpadami. Recykling baterii pomoże chronić środowisko naturalne.

W przypadku produktów, w których ze względu na bezpieczeństwo, poprawne działanie lub integralność danych wymagane jest stałe podłączenie do baterii, wymianę zużytej baterii należy zlecić wyłącznie wykwalifikowanemu personelowi stacji serwisowej.

Aby mieć pewność, że bateria znajdująca się w zużyтым sprzęcie elektrycznym i elektronicznym będzie właściwie zagospodarowana, należy dostarczyć sprzęt do odpowiedniego punktu zbiórki.

W odniesieniu do wszystkich pozostałych zużytych baterii, prosimy o zapoznanie się z rozdziałem instrukcji obsługi produktu o bezpiecznym demontażu baterii. Zużyta baterię należy dostarczyć do właściwego punktu zbiórki. W celu uzyskania bardziej szczegółowych informacji na temat zbiórki i recyklingu baterii należy skontaktować się z lokalną jednostką samorządu terytorialnego, ze służbami zajmującymi się zagospodarowywaniem odpadów lub ze sklepem, w którym zakupiony został ten produkt lub bateria.



Urządzenie jest przeznaczone do następujących celów:

- Odtwarzanie muzyki zapisanej na płytach lub na urządzeniach USB
- Słuchanie stacji radiowych
- Odtwarzanie muzyki z urządzeń BLUETOOTH

## Przed korzystaniem z urządzenia

Usterki, które mogą wystąpić podczas normalnego korzystania z urządzenia, zostaną naprawione przez firmę Sony zgodnie z warunkami ograniczonej gwarancji udzielanej na to urządzenie. Firma Sony nie ponosi jednak odpowiedzialności za konsekwencje braku możliwości odtwarzania spowodowanego uszkodzonym lub niesprawnym urządzeniem.

### Płyty muzyczne z zakodowanymi systemami ochrony praw autorskich

Ten produkt jest zaprojektowany do odtwarzania płyt, które są wyprodukowane zgodnie ze standardem Compact Disc (CD). Ostatnio niektóre firmy muzyczne rozpoczęły sprzedaż różnych płyt muzycznych z zakodowanymi systemami ochrony praw autorskich. Prosimy pamiętać, że są wśród nich płyty, które nie są zgodne ze standardem CD i mogą być nieodtwarzalne przez ten produkt.

### Uwaga dotycząca płyt w formacie DualDisc

Płyta w formacie DualDisc jest płytą dwustronną zawierającą materiał DVD nagrany na jednej stronie oraz materiał dźwiękowy nagrany na drugiej stronie. Ponieważ jednak nagrany materiał dźwiękowy nie jest zgodny ze standardem Compact Disc (CD), nie można zagwarantować poprawnego odtwarzania takiej płyty.

---

# Spis treści

Przed korzystaniem z urządzenia .....	3
---------------------------------------	---

---

## Kroki wstępne

Rozmieszczenie i działanie elementów sterujących .....	6
Przygotowanie pilota .....	10
Mocowanie podkładek pod głośniki .....	10
Ustawianie zegara .....	11

---

## Słuchanie płyty CD

Odtwarzanie płyty CD-DA/MP3/WMA .....	12
Aby zmienić tryb odtwarzania .....	12
Tworzenie własnego programu (Odtwarzanie Programu) .....	14

---

## Słuchanie radia

Strojenie do stacji radiowej .....	15
Zapisywanie stacji radiowych w pamięci .....	15
Wybór zaprogramowanych stacji radiowych .....	16

---

## Słuchanie plików z urządzenia USB

Odtwarzanie pliku z urządzenia USB .....	17
Aby zmienić tryb odtwarzania .....	17

---

## Słuchanie muzyki za pomocą opcjonalnych komponentów audio

Korzystanie z opcjonalnych komponentów audio .....	19
--	----

---

# Słuchanie muzyki za pomocą połączenia BLUETOOTH

Parowanie urządzenia z urządzeniem BLUETOOTH i słuchanie muzyki.....	20
Parowanie z urządzeniem, które nie jest wyposażone w funkcję NFC.....	21
Parowanie z urządzeniem wyposażonym w funkcję NFC.....	22
Kasowanie informacji parowania.....	24
Parowanie dodatkowych urządzeń .....	24

---

## Informacje dodatkowe

Ustawianie funkcji automatycznego przejścia w tryb czuwania.....	25
Ustawianie trybu czuwania BLUETOOTH.....	26
Włączanie lub wyłączanie bezprzewodowego sygnału BLUETOOTH.....	26
Regulowanie dźwięku .....	27
Używanie programatorów .....	27
Ustawianie programatora nocnego.....	27
Ustawianie programatora odtwarzania .....	28
Zmiana wyświetlenia.....	29

---

## W razie trudności

W razie trudności .....	30
Komunikaty.....	35

---

## Środki ostrożności / Dane techniczne

Środki ostrożności.....	36
Strony internetowe poświęcone zgodnym urządzeniom .....	37
Technika bezprzewodowa BLUETOOTH .....	38
Dane techniczne .....	39

# Rozmieszczenie i działanie elementów sterujących

## Uwaga

W tej instrukcji obsługi objaśnienia dotyczą przede wszystkim operacji przy użyciu pilota, ale takie same operacje można wykonywać, używając przycisków na urządzeniu o takich samych lub podobnych nazwach.

## Urządzenie (widok z przodu i z góry)

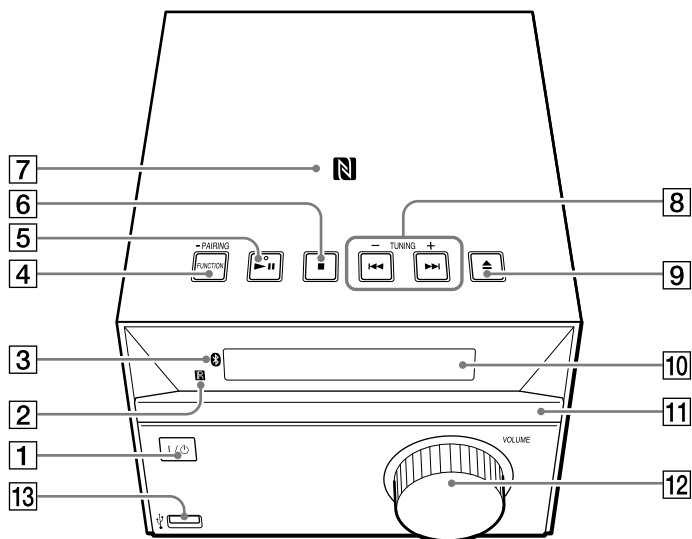



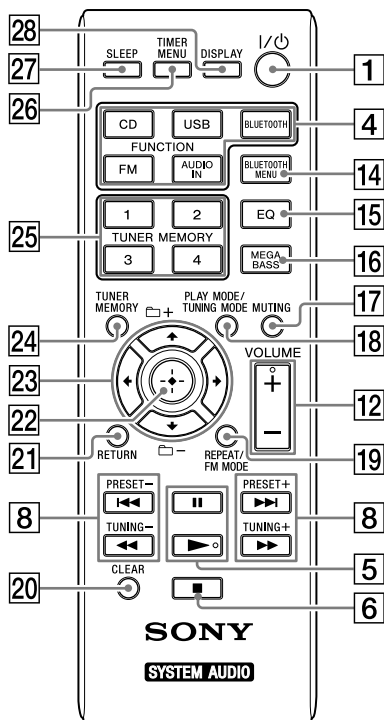





## Pilot



- 1** **Przycisk I/⏻ (wł./tryb oczekiwania)**  
Służy do włączania urządzenia lub do przestawiania go w tryb czuwania.
- 2** **Czujnik pilota**
- 3** **Wskaźnik  (BLUETOOTH)**  
Świeci lub miga, aby informować o stanie połączenia BLUETOOTH.
- 4** **Urządzenie: przycisk FUNCTION/PAIRING**
  - Służy do wyboru źródła. Każde naciśnięcie powoduje zmianę źródła w następującej kolejności:  
CD → USB → BT AUDIO → FM → AUDIO IN
  - Naciśnij i przytrzymaj, aby włączyć tryb parowania urządzeń BLUETOOTH.

**Pilot: przyciski FUNCTION (CD, USB, BLUETOOTH, FM, AUDIO IN)**

Służy do wyboru źródła.

- 5** **Urządzenie: przycisk  (odtworzenie/pauza)\***  
**Pilot: przycisk  (odtworzenie)\* /  (pauza)**  
Służy do włączania odtwarzania lub pauzy.
- 6** **Przycisk  (zatrzymanie)**  
Służy do zatrzymania odtwarzania.
- 7** **Znak N**  
Przyłóż smartfon/tablet z funkcją NFC w pobliżu tego znaku, aby przeprowadzić rejestrację, połączenie lub rozłączenie BLUETOOTH za pomocą jednego dotknięcia (strona 22).
- 8** **Przyciski  (poprzedni / następny)**  
Służą do wyboru utworu lub pliku.  
**Przyciski TUNING +/-**  
Służą do dostrajania właściwej stacji radiowej.  
**Pilot: przyciski  (przewijanie do tyłu/do przodu)**  
Służą do przesuwania ścieżki lub pliku w tył / w przód.  
**Pilot: przyciski PRESET +/-**  
Służą do wybrania zapamiętanej stacji.
- 9** **Przycisk  (otwórz/zamknij)**  
Służy do otwierania i zamykania tacy odtwarzacza **11**.
- 10** **Wyświetlacz**
- 11** **Taca odtwarzacza**  
Służy do wkładania płyty (strona 12).
- 12** **Urządzenie: pokrętko VOLUME**  
**Pilot: przycisk VOLUME +/-**  
Służy do regulacji głośności.
- 13** **Gniazdo  (USB)**  
Służy do podłączenia urządzenia USB (strona 17).
- 14** **Przycisk BLUETOOTH MENU**  
Służy do otwierania lub zamykania menu BLUETOOTH (strony 21, 24, 26).
- 15** **Przycisk EQ**  
Służy do wyboru efektu dźwiękowego (strona 27).

**16 Przycisk MEGA BASS**

Służy wzmocnienia niskich dźwięków (strona 27).

**17 Przycisk MUTING**

Służy do wyciszenia i włączenia dźwięku.

**18 Przycisk PLAY MODE/TUNING MODE**

- Służy do wyboru trybu odtwarzania (strona 13).
- Służy do wyboru trybu strojenia (strona 15).

**19 Przycisk REPEAT/FM MODE**

- Służy do wyboru trybu odtwarzania ciągłego (strona 13).
- Służy do wyboru odbioru stacji FM w trybie stereofonicznym lub monofonicznym (strona 15).

**20 Przycisk CLEAR**

Służy do skasowania zaprogramowanej ścieżki lub pliku (strona 14).

**21 Przycisk RETURN**

Służy do powrotu do poprzedniego stanu.

**22 Przycisk ⊕ (wejście)**

Służy do zatwierdzenia wyboru.

**23 Przyciski ←/↑/↓/→**

Służy do wybrania pozycji.

**Przyciski  +/-**

Służą do wyboru folderu (albumu) na płycie z plikami MP3/WMA lub w urządzeniu USB.

**24 Przycisk TUNER MEMORY**

Służy do programowania stacji radiowych (strona 15).

**25 Przyciski numeryczne TUNER MEMORY (od 1 do 4)**

Służy do dostrojenia do 4 zapamiętanych stacji FM.

**26 Przycisk TIMER MENU**

Służy do ustawiania zegara lub programatora odtwarzania (strona 11, 28).



**27 Przycisk SLEEP**

Służy do nastawienia programatora nocnego (strona 27).

**28 Przycisk DISPLAY**

Służy do zmiany informacji wyświetlanych na wyświetlaczu **10** (strona 29).

Znaki, których urządzenie nie może wyświetlić, będą wyświetlane jako „\_”. Naciśnięcie tego przycisku, kiedy zasilanie jest wyłączone, spowoduje wyświetlenie zegara z aktualnym czasem.

\* Przycisk  na urządzeniu i przycisk  oraz VOLUME + na pilocie zaopatrzone w wyczuwalną wypukłość. Służy on za punkt odniesienia podczas obsługi systemu.

## Urządzenie (widok z tyłu)

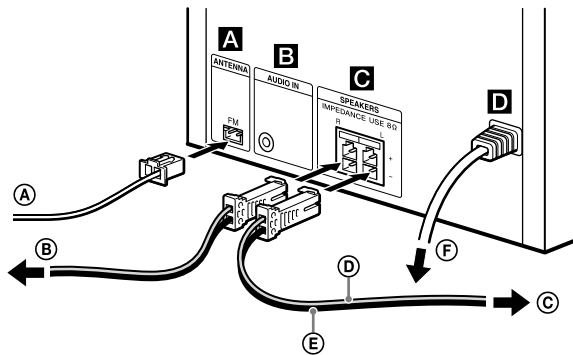

- Ⓐ Antena przewodowa FM
- Ⓑ Do głośnika prawego
- Ⓒ Do głośnika lewego
- Ⓓ Przewód głośnikowy (czerwony/⊕)
- Ⓔ Przewód głośnikowy (czarny/⊖)
- Ⓕ Do gniazda ściennego

### Ⓐ Antena FM

Podłącz antenę FM.

- Ustaw urządzenie w miejscu i w położeniu, zapewniającym dobry odbiór.

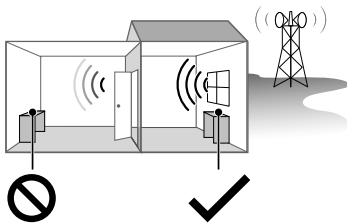

Slaba jakość odbioru:  
Z dala od okien itp.

Dobra jakość odbioru:  
W pobliżu okien itp.

- Miejsca, których należy unikać:

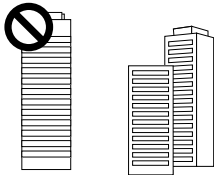

Między budynkami



W pobliżu telefonów komórkowych, urządzeń elektrycznych

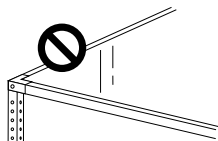

Na biurkach lub stołach wykonanych ze stali

- Umocnij koniec anteny FM szpilką, taśmą samoprzylepną itp.

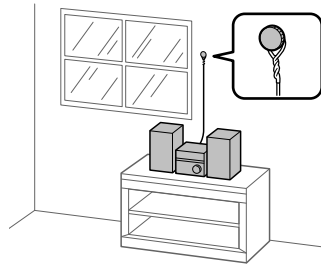

- Umieść antenę daleko od przewodów głośnikowych, przewodu zasilania i przewodu USB, aby uniknąć przechwytywania zakłóceń.
- Przed odłączeniem anteny FM upewnij się, że system jest wyłączony, aby zachować własne ustawienia FM.

### Ⓑ Gniazdo wejścia audio

Podłącz opcjonalne urządzenia zewnętrzne za pomocą kabla połączeniowego audio (nie znajduje się w zestawie).

### Ⓒ Głośniki

Podłącz głośniki.

Głośniki lewy i prawy są takie same. Każdy z głośników można podłączyć do dowolnego gniazda głośnikowego niezależnie od oznaczeń L i R nad tymi gniazdami.

### Ⓓ Zasilanie

Podłącz przewód sieciowy do gniazda ściennego.

## Przygotowanie pilota

Włóż baterię typu R6 (rozmiar AA) (nie znajduje się w zestawie), dbając o ustawienie biegunów w sposób pokazany na rysunku poniżej.

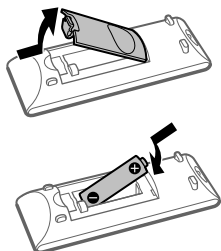

### Uwagi na temat korzystania z pilota

- Przy normalnym korzystaniu bateria powinna wystarczyć na około sześć miesięcy.
- Jeśli pilot nie jest użytkowany przez dłuższy czas, należy wyjąć baterię, aby uniknąć uszkodzeń spowodowanych przez wyciek elektrolitu i korozję.

## Mocowanie podkładek pod głośniki

Podkładki należy przymocować w każdym narożniku na spodzie głośnika, co zapobiegnie ich przesuwaniu.

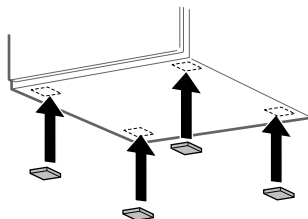



# Ustawianie zegara

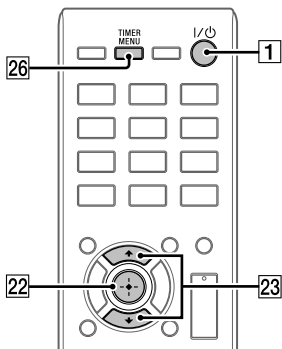

- 4 Naciskaj przyciski  $\uparrow/\downarrow$  [23], aby ustawić minuty, a następnie naciśnij  $\oplus$  [22].

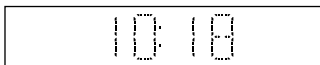

## Uwaga

- Ustawienia zegara zostaną zresetowane w przypadku odłączenia przewodu zasilania lub awarii sieci energetycznej.

## Aby wyświetlić zegar gdy system jest wyłączony

Naciśnij DISPLAY [28]. Zegar będzie wyświetlany przez około 8 sekund.

- 1 Naciśnij I/O [1], aby włączyć urządzenie.

- 2 Naciśnij TIMER MENU [26], aby wejść do trybu ustawiania zegara.

Na wyświetlaczu [10] zacznie migać wskazanie godziny.



Jeżeli pojawi się napis „SELECT” lub „PLAY SET”, naciśnij  $\uparrow/\downarrow$  [23], aby wybrać „CLOCK”, po czym naciśnij  $\oplus$  [22].

- 3 Naciskaj przyciski  $\uparrow/\downarrow$  [23], aby ustawić godzinę, a następnie naciśnij  $\oplus$  [22].

Na wyświetlaczu [10] zacznie migać wskazanie minut.



## Słuchanie płyty CD

# Odtwarzanie płyty CD-DA/MP3/WMA

1 Naciśnij **CD** [4].

2 Naciśnij **▲** [9] na urządzeniu, aby otworzyć tacę odtwarzacza [11] i połóż na nią płytę.

Płytę należy wkładać etykietą (stroną zadrukowaną) skierowaną do góry.

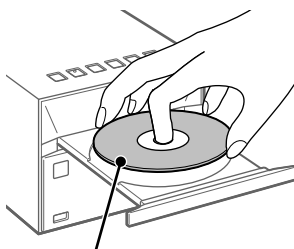

Strona z etykietą (zadrukowana)

3 Naciśnij **▲** [9] na urządzeniu, aby zamknąć tacę odtwarzacza [11].

4 Naciśnij **▶** [5].

Rozpocznie się odtwarzanie.

## Inne operacje

Aby	Naciśnij
Zrobić pauzę w odtwarzaniu	<b>  </b> [5]. Aby wznowić odtwarzanie, naciśnij <b>▶</b> [5].
Zatrzymać odtwarzanie	<b>■</b> [6]. Aby wznowić odtwarzanie, naciśnij <b>▶</b> [5]*. Aby anulować wznowienie odtwarzania, naciśnij ponownie <b>■</b> [6].
Wybierz folder na płycie MP3/WMA	<b>+</b> / <b>-</b> [23] kilka razy.
Wybrać ścieżkę lub plik	<b>◀◀</b> / <b>▶▶</b> [8].
Znaleźć określone miejsce na ścieżce lub pliku	Naciśnij i przytrzymaj <b>◀◀</b> / <b>▶▶</b> [8] podczas odtwarzania i zwolnij w żądanym miejscu.

\* Przy odtwarzaniu pliku w formacie VBR MP3/WMA urządzenie może wznowić odtwarzanie w innym miejscu.

## Aby wysunąć płytę CD

Naciśnij **▲** [9] na urządzeniu.

### Uwaga

- Nie wkładaj do odtwarzacza płyt o niestandardowym kształcie (np. serca, kwadratu, gwiazdy). Takie działanie może spowodować nieodwracalne uszkodzenie urządzenia.
- Nie korzystaj z płyt z taśmą klejącą lub etykietami, ponieważ mogą być przyczyną usterki.
- Podczas wyjmowania płyty nie dotykaj jej powierzchni.

## Aby zmienić tryb odtwarzania

Tryb odtwarzania umożliwia ciągłe lub losowe odtwarzanie muzyki.

1 Naciśnij **■** [6], aby zatrzymać odtwarzanie.

## 2 Naciśnij PLAY MODE [18] kilka razy, aby wybrać tryb odtwarzania.

Można wybrać następujące tryby odtwarzania.

Tryb odtwarzania	Efekt
<b>FLDR*</b> (Folder)	Służy do odtwarzania wszystkich plików we wskazanym folderze.
<b>SHUF</b> (Odtwarzanie losowe)	Służy do odtwarzania wszystkich ścieżek lub plików w kolejności losowej.
<b>FLDRSHUF*</b> (Odtwarzanie losowe w folderze)	Służy do odtwarzania wszystkich plików we wskazanym folderze w kolejności losowej.
<b>PROGRAM</b> (Program)	Służy do odtwarzania zaprogramowanych ścieżek lub plików. Informacje szczegółowe znajdują się w rozdziale „Tworzenie własnego programu (Odtwarzanie Programu)” (strona 14).
<b>OFF</b> (Zwykłe odtwarzanie)	Służy do odtwarzania wszystkich ścieżek lub plików w kolejności sekwencyjnej.

\* Ten tryb odtwarzania jest dostępny tylko podczas odtwarzania z urządzenia USB lub z płyty MP3/WMA.

### Gdy pojawi się napis „PLS STOP”

Nie można zmienić trybu odtwarzania podczas odtwarzania płyty. Należy zatrzymać odtwarzanie, a następnie zmienić tryb.

### Aby skorzystać z trybu odtwarzania ciągłego

Aby włączyć tryb odtwarzania ciągłego, naciśnij kilka razy przycisk REPEAT [19]. Tryby odtwarzania ciągłego można wybrać zarówno kiedy odtwarzanie jest zatrzymane, jak i podczas odtwarzania. Można wybrać następujące tryby odtwarzania.

Tryb odtwarzania	Efekt
<b>REP ONE</b> (Powtarzaj jeden)	Wybrana ścieżka lub plik będzie odtwarzana w sposób ciągły.

Tryb odtwarzania	Efekt
<b>REP FLDR*</b> (Powtarzaj folder)	Służy do odtwarzania ciągłego wszystkich plików we wskazanym folderze.
<b>REP ALL</b> (Powtarzaj wszystko)	Służy do odtwarzania ciągłego wszystkich ścieżek lub plików.
<b>REP OFF</b> (Wyłącz powtarzanie)	Anuluje odtwarzanie ciągłe.

\* Ten tryb odtwarzania jest dostępny tylko podczas odtwarzania z urządzenia USB lub z płyty MP3/WMA.

### Uwaga

- Po odłączeniu przewodu zasilania tryb odtwarzania zostanie automatycznie wyłączony.

### Uwagi dotyczące odtwarzania płyt MP3/WMA

- Nie należy zapisywać niepotrzebnych folderów ani plików na płycie z plikami MP3/WMA.
- Folderzy, w których nie ma plików MP3/WMA, nie są rozpoznawane przez urządzenie.
- Urządzenie może odtwarzać tylko takie pliki MP3/WMA, które mają rozszerzenie „.mp3” lub „.wma”. Odtwarzanie pliku, który ma rozszerzenie „.mp3” lub „.wma”, ale nie jest plikiem audio MP3/WMA, może generować bardzo głośny dźwięk, który może spowodować zniszczenie urządzenia.
- Maksymalna liczba folderów i plików, które zestaw potrafi rozpoznać, wynosi:
  - 256\* folderów (z uwzględnieniem folderu głównego)
  - 999 plików
  - 999 plików w pojedynczym folderze
  - 8 poziomów folderów (w strukturze drzewa plików)
- \* Dotyczy folderów, które nie zawierają plików MP3/WMA lub plików innego typu. W zależności od struktury folderów liczba folderów, które urządzenie może rozpoznać, może być mniejsza od rzeczywistej liczby folderów.
- Nie możemy zagwarantować zgodności ze wszystkimi programami kodującymi/ zapisującymi pliki MP3/WMA, napędami CD-R/RW i nośnikami. Niezgodne płyty MP3/WMA mogą powodować szumy lub przerywanie odtwarzania lub mogą w ogóle nie dać się odtwarzać.

## Uwaga dotycząca odtwarzania płyt wielosesyjnych

Urządzenie może odtwarzać ciągle sesje na płycie, jeśli są one zapisane w tym samym formacie sesji, co pierwsza sesja. Jeśli zostanie napotkana sesja zapisana w innym formacie sesji, nie będzie można odtworzyć tej i następnych sesji. Należy pamiętać, że nawet jeśli sesje są zapisane w tym samym formacie, niektóre z nich mogą nie być odtwarzane.

## Tworzenie własnego programu (Odtwarzanie Programu)

Służy do odtwarzania zaprogramowanej ścieżki lub pliku.

- 1 Naciśnij **■** [6], aby zatrzymać odtwarzanie.
- 2 Naciśnij kilka razy PLAY MODE [18], aby wybrać „PROGRAM”.
- 3 W przypadku odtwarzania płyty MP3/WMA, naciśnij **⏏** +/- [23], aby wybrać folder zawierający utwory lub pliki, które mają być zaprogramowane.
- 4 Naciśnij **⏪** / **⏩** [8], aby wybrać ścieżkę lub plik, a następnie naciśnij **⊕** [22].



Wybrany numer utworu lub pliku

Całkowity czas odtwarzania wybranej ścieżki (tylko płyta CD-DA)

W przypadku pliku MP3/WMA, na wyświetlaczu [10] są najpierw wyświetlane nazwa lub tytuł pliku, a całkowity czas odtwarzania nie jest wyświetlany.

- 5 Aby zaprogramować, powtórz czynności opisane w punkcie 4 (w przypadku ścieżek CD-DA) lub w punktach od 3 do 4 (w przypadku plików MP3/WMA).

Można zaprogramować maksymalnie 64 ścieżki lub pliki.

- 6 Naciśnij **▶** [5].

Rozpocznie się odtwarzanie zaprogramowanych ścieżek lub plików.

## Aby anulować Odtwarzanie Programu

Naciśnij kilka razy PLAY MODE [18], aby wybrać „OFF”.

## Aby skasować zaprogramowaną ścieżkę lub plik

Naciśnij CLEAR [20], kiedy odtwarzanie jest zatrzymane. Każde naciśnięcie przycisku powoduje skasowanie ostatniej zaprogramowanej ścieżki lub pliku. Po skasowaniu wszystkich zaprogramowanych ścieżek lub plików pojawi się napis „NO STEP”.

### Wskazówka

- Aby ponownie odtworzyć ten sam program, naciśnij **▶** [5].

### Uwaga

- Można zaprogramować maksymalnie 64 ścieżek lub plików. Próba zaprogramowania liczby ścieżek lub plików przekraczającej 64 spowoduje wyświetlenie komunikatu „FULL”.
- Jeżeli po zaprogramowaniu zostanie wykonana choć jedna z poniższych czynności, zaprogramowane ścieżki i pliki zostaną skasowane:
  - Zmiana funkcji.
  - Wyłączenie urządzenia.
  - Odtłączenie przewodu zasilania.
  - Wysłunięcie tacy na płyty.

## Strojenie do stacji radiowej

- 1 Naciśnij FM [4].
- 2 Wykonaj strojenie.

### Automatyczne wyszukiwanie

Naciśnij kilka razy TUNING MODE [18], aż pojawi się napis „AUTO”, a następnie naciśnij TUNING +/- [8]. Przeszukiwanie zatrzyma się automatycznie gdy stacja zostanie znaleziona.

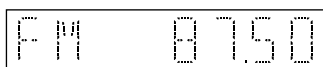

Jeśli wyszukiwanie stacji FM nie zatrzymuje się, naciśnij [6], aby zatrzymać wyszukiwanie, a następnie wyszukaj stację ręcznie.

### Ręczne wybieranie stacji

Naciśnij TUNING MODE [18] kilka razy, aż pojawi się napis „MANUAL”, a następnie naciskaj przycisk TUNING +/- [8], aby dobrać do żądanej stacji. Każde naciśnięcie przycisku TUNING +/- [8] powoduje zmianę częstotliwości o jeden krok. Jeżeli przytrzymasz naciśnięty przycisk TUNING +/- [8], częstotliwość będzie zmieniać się do czasu zwolnienia przycisku.

### Wskazówka

- Po dostrojeniu do stacji, która udostępni usługi RDS, nazwa usługi lub nazwa stacji pojawi się na wyświetlaczu (tylko model europejski).
- Jeżeli odbiór sygnału stereo w stacji FM jest zakłócony, naciśnij kilka razy przycisk FM MODE [19], aby wybrać „MONO” i odbierać audycję w trybie monofonicznym. W ten sposób zakłócenia będą zmniejszone.

## Zapisywanie stacji radiowych w pamięci

Możesz zaprogramować wybrane stacje radiowe.

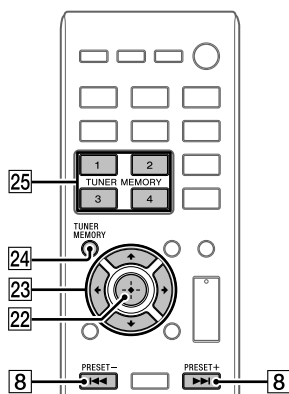

- 1 Dostrój wybraną stację.
- 2 Naciśnij TUNER MEMORY [24].
- 3 Naciśnij kilka razy PRESET +/- [8], aby wybrać numer pamięci, a następnie naciśnij [22].  
Numer pamięci można też wybrać, naciskając przycisk TUNER MEMORY (od 1 do 4) [25] lub [23].

Numer pamięci



Na wyświetlaczu [10] pojawi się napis „COMPLETE”, a stacja radiowa będzie przypisana do wybranego numeru pamięci.

Powtórz czynności opisane powyżej, aby zapisać więcej stacji.

### Wskazówka

- Można zaprogramować maksymalnie 20 stacji FM.
- Jeżeli w punkcie 3 zostanie wybrany numer pamięci, do którego już jest przypisana stacja radiowa, zostanie ona zastąpiona nową, aktualnie dostrojoną stacją.

## Wybór zaprogramowanych stacji radiowych

### Aby wybrać stacje radiowe przypisane do numeru pamięci od 1 do 4

- 1 Naciśnij FM [4].
- 2 Naciśnij numer TUNER MEMORY (od 1 do 4) [25].

### Aby wybrać stacje radiowe przypisane do numeru pamięci 5 lub wyższego

- 1 Naciśnij FM [4].
- 2 Naciśnij kilka razy TUNING MODE [18], aby wybrać „PRESET”.
- 3 Naciśnij kilka razy PRESET +/- [8] lub  $\leftarrow/\uparrow/\downarrow/\rightarrow$  [23], aby wybrać żądany numer pamięci.

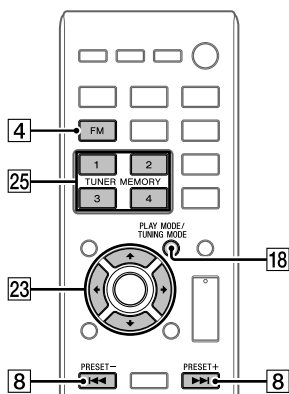

# Odtwarzanie pliku z urządzenia USB

W urządzeniu można odtwarzać pliki zapisane w urządzeniu USB, takim jak WALKMAN® lub cyfrowy odtwarzacz multimedialny, podłączając urządzenie USB do urządzenia. Informacje szczegółowe na temat zgodnych urządzeń USB znajdują się w rozdziale „Strony internetowe poświęcone zgodnym urządzeniom” (strona 37).

1 Naciśnij USB [4].

2 Podłącz urządzenie USB do gniazda  $\Psi$  (USB) [13] z przodu urządzenia.

Podłącz urządzenie USB do gniazda  $\Psi$  (USB) [13] bezpośrednio lub przewodem USB dostarczonym z urządzeniem USB. Poczekaj, aż zniknie napis „SEARCH”.

3 Naciśnij ► [5].

Rozpocznie się odtwarzanie.

## Inne operacje

Aby	Naciśnij
Zrobić pauzę w odtwarzaniu	⏏ [5]. Aby wznowić odtwarzanie, naciśnij ► [5].
Zatrzymać odtwarzanie	■ [6]. Aby wznowić odtwarzanie, naciśnij ► [5]*. Aby anulować wznowienie odtwarzania, naciśnij ponownie ■ [6].
Wybrać folder	📁 + 📁 – [23] kilka razy.
Wybrać plik	⏪ / ⏩ [8].
Znaleźć określone miejsce na ścieżce lub pliku	Naciśnij i przytrzymaj ⏪ / ⏩ [8] podczas odtwarzania i zwolnij w żądanym miejscu.

\* Przy odtwarzaniu pliku w formacie VBR MP3/ WMA urządzenie może wznowić odtwarzanie w innym miejscu.

## Uwaga dotycząca odłączania urządzenia USB

Przed odłączeniem urządzenia USB upewnij się, że urządzenie jest wyłączone. Odłączanie urządzenia USB, kiedy urządzenie jest włączone, może być przyczyną uszkodzenia danych w urządzeniu USB.

## Korzystanie z zestawu jako ładowarki akumulatorowej

Z poziomu opisywanego zestawu można ładować urządzenia USB wyposażone w akumulator.

Ładowanie akumulatora rozpoczyna się w momencie podłączenia urządzenia USB do gniazda  $\Psi$  (USB) [13] w opisywanym urządzeniu. Jeżeli nie można naładować urządzenia, należy spróbować odłączyć urządzenie, po czym podłączyć je ponownie. Szczegółowe informacje na temat sprawdzania stanu naładowania można znaleźć w instrukcji obsługi posiadanego urządzenia USB.

## Uwagi dotyczące ładowania urządzenia USB przez opisywane urządzenie

- Nie można wykorzystywać urządzenia jako ładowarki, gdy jest ono wyłączone.
- W przypadku urządzeń USB o pewnych specyfikacjach mogą wystąpić problemy z ładowaniem akumulatora.

## Aby zmienić tryb odtwarzania

Po wybraniu funkcji USB można zmienić tryb odtwarzania. Informacje szczegółowe znajdują się w rozdziale „Aby zmienić tryb odtwarzania” (strona 12).

### Uwaga

- Kolejność odtwarzania w urządzeniu może różnić się od kolejności odtwarzania w podłączonym cyfrowym odtwarzaczu muzyki.
- Gdy konieczne jest podłączenie przewodu USB, należy użyć przewodu USB dołączonego do urządzenia USB. Informacje szczegółowe na temat połączenia znajdują się w instrukcji obsługi podłączonego urządzenia USB.
- Pojawienie się napisu „SEARCH” po podłączeniu może wymagać pewnego czasu, zależnie od typu podłączonego urządzenia USB.

- Nie podłączaj urządzenia USB do opisywanego urządzenia za pomocą koncentratora USB.
- Po podłączeniu urządzenia USB opisywane urządzenie odczytuje wszystkie zapisane na nim pliki. Jeżeli na urządzeniu USB jest dużo folderów lub plików, może upłynąć dużo czasu do zakończenia odczytywania urządzenia USB.
- W przypadku niektórych podłączonych urządzeń po wykonaniu operacji może wystąpić opóźnienie, zanim ta operacja zostanie wykonana przez system.
- Nie gwarantujemy zgodności ze wszystkimi programami kodującymi/zapisującymi. Jeżeli pliki audio na urządzeniu USB były oryginalnie zakodowane za pomocą niekompatybilnego programu, mogą one generować szумы lub mogą nie zostać odtworzone.
- Maksymalna liczba folderów i plików, które zestaw potrafi rozpoznać, wynosi:
  - 256\* folderów (z uwzględnieniem folderu głównego)
  - 999 plików
  - 999 plików w pojedynczym folderze
  - 8 poziomów folderów (w strukturze drzewa plików)

\* Obejmuje foldery, w których nie ma plików audio oraz foldery puste. W zależności od struktury folderów liczba folderów, które urządzenie może rozpoznać, może być mniejsza od rzeczywistej liczby folderów.
- Urządzenie może nie obsługiwać wszystkich funkcji dostępnych na podłączonym urządzeniu USB.
- Foldery, które nie zawierają plików audio, nie są rozpoznawane.
- Formaty audio odtwarzane przez urządzenie są następujące:
  - MP3: rozszerzenie pliku „.mp3”
  - WMA\*\*: rozszerzenie pliku „.wma”

Pamiętaj, że nawet jeśli nazwa pliku zawiera prawidłowe rozszerzenie, ale w rzeczywistości plik jest inny, system może wygenerować szумы lub może nie działać prawidłowo.
- \*\* Pliki z cyfrowym zabezpieczeniem praw autorskich (DRM, Digital Rights Management) lub pliki pobrane ze sklepów muzycznych online nie mogą być odtwarzane przez opisywane urządzenie. Jeżeli nastąpi próba odtworzenia takich plików, urządzenie rozpocznie odtwarzanie następnego niezabezpieczonego pliku audio.



# Korzystanie z opcjonalnych komponentów audio

Można słuchać muzyki z opcjonalnego komponentu audio podłączonego do opisywanego zestawu.

## Uwaga

- Przed przystąpieniem do odtwarzania należy zmniejszyć poziom głośności zestawu naciskając przycisk VOLUME – [12], aby uniknąć nagłych głośnych dźwięków wydobywających się z głośników.

- 1 Naciśnij AUDIO IN [4].
- 2 Podłącz opcjonalne urządzenie audio do gniazda AUDIO IN **B** na urządzeniu, używając analogowego przewodu audio (nie znajduje się w zestawie).
- 3 Rozpocznij odtwarzanie w podłączonym urządzeniu.  
Ustaw głośność w podłączonym urządzeniu podczas odtwarzania.
- 4 Naciśnij VOLUME +/- [12], aby ustawić głośność.

## Uwaga

- System może automatycznie przejść do trybu gotowości, jeżeli poziom głośności podłączonego sprzętu jest za niski. Informacje szczegółowe znajdują się w rozdziale „Ustawianie funkcji automatycznego przejścia w tryb czuwania” (strona 25).

## Parowanie urządzenia z urządzeniem BLUETOOTH i słuchanie muzyki

Można korzystać z możliwości bezprzewodowego odtwarzania muzyki zapisanej w urządzeniu BLUETOOTH. W przypadku urządzeń wyposażonych w funkcję NFC (smartfony, tablety itp.) połączenie BLUETOOTH można łatwo ustanowić poprzez dotknięcie takiego urządzenia do urządzenia opisywanego.

### Rozpocznij parowanie!

Podczas łączenia urządzeń BLUETOOTH dwa urządzenia muszą wcześniej dokonać wzajemnej rejestracji. Czynność taka nazywa się „parowaniem”. Parowanie trzeba wykonać podczas pierwszego łączenia dwóch urządzeń. Kiedy urządzenie zostanie zarejestrowane w trakcie parowania, nie trzeba ponawiać parowania podczas łączenia do tego samego urządzenia.

Dostępne są dwie metody parowania: parowanie przy użyciu funkcji NFC oraz parowanie ręczne po włączeniu funkcji BLUETOOTH. Wybierz metodę parowania, która pasuje do posiadanego urządzenia.

#### ■ Parowanie z urządzeniem, które nie jest wyposażone w funkcję NFC (strona 21)

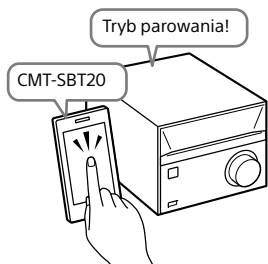

Po ustawieniu urządzenia w trybie parowania odszukaj je w posiadanym urządzeniu BLUETOOTH, aby rozpocząć parowanie.



#### ■ Parowanie z urządzeniem, które jest wyposażone w funkcję NFC (strona 22)

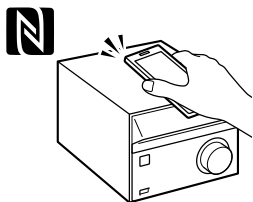

W przypadku smartfona/tabletu z funkcją NFC wystarczy dotknąć nim urządzenia. Urządzenie włączy się automatycznie i rozpocznie się parowanie.



## Parowanie z urządzeniem, które nie jest wyposażone w funkcję NFC

Podczas tej czynności odległość między urządzeniem BLUETOOTH i opisywanym urządzeniem nie może przekraczać 1 metra.

### 1 Naciśnij BLUETOOTH [4].

Jeżeli w urządzeniu nie ma zapisanych informacji parowania, na przykład podczas pierwszego używania urządzenia BLUETOOTH zaraz po zakupie, urządzenie przełączy się automatycznie w tryb parowania.

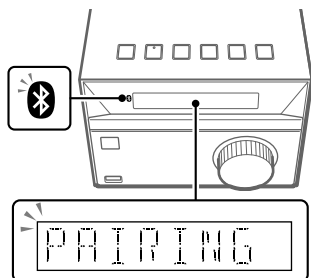

Na wyświetlaczu [10] miga napis „PAIRING” i szybko miga wskaźnik [3] (BLUETOOTH) [3].

### 2 Włącz (aktywuj) funkcję BLUETOOTH w urządzeniu BLUETOOTH.

Informacje szczegółowe znajdują się w instrukcji obsługi urządzenia BLUETOOTH.

Na wyświetlacz urządzenia BLUETOOTH może pojawić się lista znalezionych urządzeń.

### 3 Wybierz [CMT-SBT20] (oznaczenie opisywanego urządzenia).

Jeżeli pojawi się żądanie podania hasła, wpisz „0000”. Jeżeli urządzenie nie wyświetli listy urządzeń, powtórz czynności, zaczynając od punktu 1.

Po zakończeniu parowania pojawi się napis „BT AUDIO” na wyświetlaczu [10], a wskaźnik [3] (BLUETOOTH) [3] przestanie migać.



### 4 Naciśnij ► [5].

Rozpocznie się odtwarzanie. Przyciskami na urządzeniu lub na pilocie można sterować odtwarzaniem/ pauzą (►/|| [5]) oraz poprzednim/ następnym (◀◀/▶▶ [8]) utworem. Zatrzymaniem odtwarzania i innymi czynnościami można sterować za pomocą urządzenia BLUETOOTH.

### 5 Naciśnij VOLUME +/- [12], aby ustawić głośność.

## Śłuchanie plików ze sparowanego urządzenia

Naciśnij BLUETOOTH [4].

Automatycznie zostanie podłączone to urządzenie, które było podłączone jako ostatnie. Jeżeli połączenia nie można nawiązać, upewnij się, że funkcja BLUETOOTH w urządzeniu BLUETOOTH jest włączona, a następnie wybierz urządzenie („CMT-SBT20”), aby rozpocząć proces łączenia.

## Aby anulować parowanie

Naciśnij BLUETOOTH MENU [14], BLUETOOTH [4] lub zmień źródło.

## Zakończenie połączenia BLUETOOTH

1 Naciśnij BLUETOOTH MENU [14].

2 Naciśnij ▲/▼ [23], aby wybrać „DISCONNECT”, a następnie naciśnij ⊕ [22].

### Uwaga

- Jeżeli odtwarzanie nie rozpocznie się po naciśnięciu ► [5] w punkcie 4 procedury „Parowanie z urządzeniem, które nie jest wyposażone w funkcję NFC” (strona 21), naciśnij ponownie ► [5] lub włącz odtwarzanie w urządzeniu BLUETOOTH.
- Czynnosciami mogą różnić się zależnie od posiadanego urządzenia BLUETOOTH.
- Opisany zestaw można sparować maksymalnie z 8 urządzeniami BLUETOOTH. Jeżeli po sparowaniu 8 urządzeń nastąpi parowanie z kolejnym urządzeniem, nowe informacje zastąpią informacje o tym urządzeniu, które było sparowane jako pierwsze.
- Raz przeprowadzonej operacji parowania nie trzeba powtarzać. W następujących przypadkach konieczne jest jednak ponowne parowanie:
  - Informacje parowania zostały skasowane z powodu naprawy itp.
  - Informacje parowania, dotyczące opisywanego urządzenia, zostaną skasowane w urządzeniu BLUETOOTH.
  - Po przywróceniu w zestawie ustawień fabrycznych (strona 34), wszelkie informacje o parowaniu zostaną usunięte.
- Dźwięk z opisywanego urządzenia nie może być przesyłany do głośnika urządzenia BLUETOOTH.
- Zamiast terminu „Klucz dostępu” może być wyświetlany termin „Kod dostępu”, „Kod PIN”, „Numer PIN” lub „Hasło” itp.
- Nie można nawiązać połączenia BLUETOOTH z urządzeniem BLUETOOTH, kiedy jest aktywne połączenie BLUETOOTH z innym urządzeniem BLUETOOTH. Najpierw trzeba zakończyć połączenie, a następnie podłączyć nowe urządzenie.
- Jedynym obsługiwany kodekiem jest kodek podpasmowy (SBC).

## Parowanie z urządzeniem wyposażonym w funkcję NFC

Zgodne smartfony są wyposażone w funkcję NFC (zgodne systemy operacyjne: Android™ 2.3.3 lub nowszy z wyjątkiem Android 3.x). Informacje szczegółowe znajdują się w rozdziale „Strony internetowe poświęcone zgodnym urządzeniom” (strona 37).

### Czym jest „NFC”?

NFC (Near Field Communication, komunikacja bliskiego zasięgu) jest technologią, która umożliwia bezprzewodową komunikację na niewielkich odległościach między różnymi urządzeniami, takimi jak telefony komórkowe czy znaczniki IC. Dzięki funkcji NFC można łatwo uzyskać połączenie w celu wymiany danych, wystarczy tylko dotknąć miejsce oznaczone odpowiednim symbolem lub inne wskazane miejsce na urządzeniu zgodnym z NFC.

### 1 Włącz funkcję NFC w smartfonie/tablecie.

Informacje szczegółowe znajdują się w instrukcji obsługi dostarczonej ze smartfonem/tabletem.

### 2 Dotknij smartfonem/tabletem znak N [7] na urządzeniu.

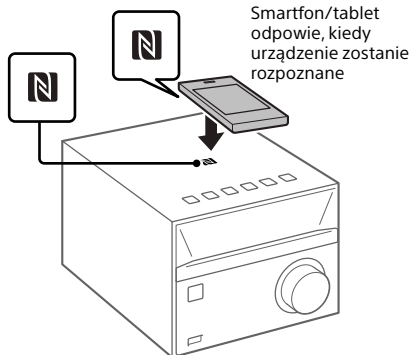

Wykonaj polecenia wyświetlane na ekranie, aby nawiązać połączenie. Po nawiązaniu połączenia BLUETOOTH, na wyświetlaczu [10] pojawi się napis „BT AUDIO”.

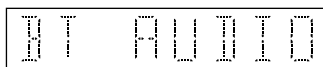

### 3 Naciśnij ► [5].

Rozpocznie się odtwarzanie. Przyciskami na urządzeniu lub na pilocie można sterować odtwarzaniem/pauzą (►/|| [5]) oraz poprzednim/następnym (◀◀/▶▶ [8]) utworem. Zatrzymaniem odtwarzania i innymi czynnościami można sterować za pomocą urządzenia BLUETOOTH.

### 4 Naciśnij VOLUME +/- [12], aby ustawić głośność.

## Słuchanie plików ze sparowanego urządzenia

Naciśnij BLUETOOTH [4].

Automatycznie zostanie podłączone to urządzenie, które było podłączone jako ostatnie. Jeżeli połączenia nie można nawiązać, upewnij się, że funkcja BLUETOOTH w urządzeniu BLUETOOTH jest włączona, a następnie wybierz urządzenie („CMT-SBT20”), aby rozpocząć proces łączenia.

## Zakończenie połączenia BLUETOOTH

Dotknij ponownie smartfonem/tabletem znak N [7] na urządzeniu.

### Wskazówka

- Jeżeli smartfon/tablet nie reaguje nawet po dotknięciu do urządzenia, należy pobrać do smartfona/tabletu aplikację „Łatwa komunikacja NFC” i uruchomić ją. Następnie ponownie dotknij urządzenia. „Łatwa komunikacja NFC” jest darmową aplikacją przeznaczoną wyłącznie do systemu Android. Zeskanuj następujący kod 2D.



- Jeżeli dotkniesz urządzenia smartfonem/tabletem zgodnym z NFC, kiedy urządzenie jest już podłączone do innego urządzenia BLUETOOTH, połączenie zostanie przejęte przez dotknięty smartfon/tablet.
- Jeżeli dotkniesz znaku N [7] na urządzeniu podczas odczytywania danych z urządzenia CD lub USB, nawiązanie połączenia BLUETOOTH może nie powieść się. Dotknij urządzenia po zakończeniu odczytywania.

### Uwaga

- Jeżeli odtwarzanie nie rozpocznie się po naciśnięciu ► [5] w punkcie 3 procedury „Parowanie z urządzeniem wyposażonym w funkcję NFC” (strona 22), naciśnij ponownie ► [5] lub włącz odtwarzanie w urządzeniu BLUETOOTH.
- W niektórych krajach lub regionach nie można pobrać aplikacji zgodności z NFC.
- W przypadku korzystania z funkcji NFC, parowanie, włączanie zasilania zestawu i nawiązywanie połączeń BLUETOOTH odbywa się automatycznie przez dotknięcie urządzenia. Jednakże w przypadku skorzystania z funkcji NFC przy wyłączonym zestawie, dźwięk odtwarzanego nagrania może nie być słyszalny od początku utworu. Aby wznowić odtwarzanie od początku, wystarczy nacisnąć ◀◀ [8] w celu wybrania utworu lub wyłączyć zestaw, a następnie ponownie dotknąć smartfonem/tabletem znaku N [7] po ponownym włączeniu zestawu.

## Kasowanie informacji parowania

W celu usunięcia informacji o parowaniu, w zestawie należy przywrócić ustawienia fabryczne wykonując poniższą procedurę.

- 1 Naciśnij i przytrzymaj FUNCTION **[4]** oraz jednocześnie **▲ [9]** na urządzeniu, aż na wyświetlaczu **[10]** pojawi się napis „RESET”.

### Uwaga

- Jeżeli informacje parowania sparowanego urządzenia zostaną skasowane, nie będzie możliwe korzystanie z tego urządzenia do czasu ponownego sparowania urządzeń.
- Przywrócenie ustawień fabrycznych w zestawie spowoduje usunięcie nie tylko informacji o parowaniu, ale wszystkich ustawień skonfigurowanych przez użytkownika, np. zaprogramowanych stacji radiowych, ustawień programatora oraz zegara.

## Parowanie dodatkowych urządzeń

Urządzenie może zapamiętać informacje parowania o maksymalnie 8 urządzeniach BLUETOOTH.

### Jeżeli urządzenie nie jest wyposażone w funkcję NFC:

- 1 Naciśnij BLUETOOTH MENU **[14]** i za pomocą **▲/▼ [23]** wybierz „PAIRING”, a następnie naciśnij **⊕ [22]**.
- 2 Wykonaj czynności opisane w punktach 2-3 w rozdziale „Parowanie z urządzeniem, które nie jest wyposażone w funkcję NFC” (strona 21), aby przeprowadzić parowanie.

### Aby przeprowadzić parowanie za pomocą przycisku na urządzeniu

- 1 Naciśnij kilka razy FUNCTION **[4]**, aby wybrać „BT AUDIO”.
- 2 Naciśnij i przytrzymaj FUNCTION **[4]**, aż wskaźnik **Ⓞ** (BLUETOOTH) **[3]** zacznie szybko migać.
- 3 Wykonaj czynności opisane w punktach 2-3 w rozdziale „Parowanie z urządzeniem, które nie jest wyposażone w funkcję NFC” (strona 21), aby przeprowadzić parowanie.

### Wskazówka

- W celu wykonania połączenia BLUETOOTH z nowo sparowanym urządzeniem, kiedy system jest podłączony do innego urządzenia, najpierw zakończ połączenie BLUETOOTH z aktualnie używanym urządzeniem, a następnie wykonaj połączenie z nowym urządzeniem.

### Jeżeli urządzenie jest wyposażone w funkcję NFC:

Wykonaj czynności opisane w procedurze „Parowanie z urządzeniem wyposażonym w funkcję NFC” (strona 22), aby przeprowadzić parowanie z nowym urządzeniem.

# Ustawianie funkcji automatycznego przejścia w tryb czuwania

Urządzenie automatycznie przełącza się w stan czuwania w ciągu 15 minut, jeśli nie będzie wykonywana żadna czynność i nie będzie przesyłany sygnał audio (funkcja automatycznego trybu czuwania). Domyślnie funkcja automatycznego stanu gotowości jest włączona.

- 1 Naciśnij I/⏻ [1], aby wyłączyć urządzenie.
- 2 Naciśnij i przytrzymaj I/⏻ [1] przez ponad 3 sekundy.
- 3 Zwolnij przyciski po wyświetleniu napisu „AUTO STANDBY OFF” (wyłączona funkcja automatycznego przełączania w tryb gotowości) lub „AUTO STANDBY ON” (włączona funkcja automatycznego przełączania w tryb gotowości).

## Wskazówka

- Kiedy system przejdzie w tryb czuwania, na wyświetlaczu [10] pojawi się napis „STANDBY”, który mignie 8 razy.

## Uwaga

- Urządzenie może nie przejść automatycznie w stan czuwania w następujących przypadkach:
  - podczas korzystania z funkcji tunera
  - gdy zostanie wykryty sygnał audio
  - podczas odtwarzania ścieżek lub plików dźwiękowych
  - gdy działa programator odtwarzania lub programator nocny
- W następujących przypadkach nastąpi wyzerowanie odliczania 15-minutowego okresu czasu do przełączenia w tryb gotowości:
  - gdy urządzenie USB jest podłączone w funkcji USB
  - gdy zostanie naciśnięty przycisk na pilocie lub na urządzeniu

# Ustawianie trybu czuwania BLUETOOTH

Kiedy jest włączony tryb czuwania BLUETOOTH, urządzenie, nawet kiedy jest wyłączone, przechodzi w tryb oczekiwania na połączenie BLUETOOTH. Ten tryb jest domyślnie wyłączony.

- 1 Naciśnij BLUETOOTH MENU **[14]**.
- 2 Naciśnij **▲/▼ [23]**, aby wybrać „BT: STBY”, a następnie naciśnij **⊕ [22]**.
- 3 Naciśnij **▲/▼ [23]**, aby wybrać „ON” lub „OFF”, a następnie naciśnij **⊕ [22]**.
- 4 Naciśnij **I/⏻ [1]**, aby wyłączyć urządzenie.  
Gdy zestaw jest wyłączony, wskaźnik **ⓑ** (BLUETOOTH) miga powoli.

## Wskazówka

- Kiedy ten tryb jest włączony (ustawienie „ON”), urządzenie włączy się automatycznie i można będzie słuchać muzyki po nawiązaniu połączenia BLUETOOTH z urządzeniem BLUETOOTH.
- Wyłączenie trybu oczekiwania na połączenie BLUETOOTH zmniejsza pobór prądu w trybie czuwania.

## Uwaga

- Kiedy w urządzeniu nie ma informacji parowania, tryb ten nie jest dostępny. Aby skorzystać z tego trybu, urządzenie musi być połączone z innym urządzeniem i musi posiadać jego informacje parowania.

# Włączanie lub wyłączanie bezprzewodowego sygnału BLUETOOTH

Przy włączonym zestawie można sterować sygnałem BLUETOOTH. Domyślnie sygnał BLUETOOTH jest włączony.

- 1 Naciśnij **I/⏻ [1]**, aby włączyć urządzenie.
- 2 Naciśnij i przytrzymaj **▶|| [5]** oraz jednocześnie **◀◀ [8]** na urządzeniu przez 5 sekund.
- 3 Po wyświetleniu napisu „BT OFF” (wyłączony sygnał bezprzewodowy BLUETOOTH) lub „BT ON” (włączony sygnał bezprzewodowy BLUETOOTH) zwolnij przyciski.

## Wskazówka

- Kiedy ta funkcja ma ustawienie „BT OFF”, funkcja BLUETOOTH nie jest dostępna.
- Jeżeli urządzenie zostanie dotknięte smartfonem/tabletem z funkcją NFC, kiedy ta funkcja jest wyłączona, urządzenie włączy się i ustawienie zmieni się na „BT ON”.
- Kiedy ustawienie jest wyłączone, nie można ustawić trybu oczekiwania na połączenie BLUETOOTH.
- Gdy ustawienie to jest wyłączone, nie można sparować zestawu i urządzenia BLUETOOTH.



# Regulowanie dźwięku

Można wybrać brzmienie dźwięku spośród różnych efektów i zmienić głębokość basów.

## Wybór brzmienia dźwięku

Naciśnij kilka razy przycisk EQ [15], aby wybrać brzmienie spośród następujących efektów:

„R AND B/HIP HOP”, „FLAT”, „POP”, „JAZZ”, „ROCK”, „CLASSIC”.

### Wskazówka

- Ustawieniem domyślnym jest „R AND B/HIP HOP”.

## Zmiana głębokości basów

Naciśnij przycisk MEGA BASS [16].

Każde naciśnięcie powoduje włączenie („BASS ON”) lub wyłączenie („BASS OFF”) funkcji.

### Wskazówka

- Ustawieniem domyślnym jest „BASS ON”.

# Używanie programatorów

W urządzeniu jest dostępny programator nocny i programator odtwarzania.

### Uwaga

- Programator nocny ma wyższy priorytet niż programator odtwarzania.

## Ustawianie programatora nocnego

Urządzenie zostanie automatycznie wyłączone o ustawionej godzinie.

- 1 Naciśnij SLEEP [27] kilka razy, aby wybrać godzinę.

Można wybrać wartości od „SLEEP 90” (90 minut) do „SLEEP 10” (10 minut) lub wartość „AUTO”. Każde naciśnięcie przycisku powoduje zmniejszenie wartości programatora nocnego o 10 minut. Jeśli wybierzesz „AUTO”, urządzenie automatycznie wyłączy się po zakończeniu odtwarzania płyty CD albo urządzenia USB lub w ciągu 100 minutach.

### Wskazówka

- Aby sprawdzić pozostały czas do zadziałania programatora nocnego, naciśnij ponownie SLEEP [27].
- Programator nocny działa, nawet gdy nie jest ustawiony zegar.

## Aby skasować programator nocny

Naciśnij kilka razy SLEEP [27], aby wybrać „OFF”.

## Ustawianie programatora odtwarzania

Można włączyć odtwarzanie pyty CD, urządzenia USB lub radio o określonej godzinie.

### Uwaga

- Przed ustawianiem programatora upewnij się, że zegar jest ustawiony (strona 11).

- 1 Przygotuj źródło dźwięku i naciśnij VOLUME +/- [12], aby ustawić poziom głośności.
- 2 Naciśnij TIMER MENU [26], aby wejść do trybu ustawiania zegara.

- 3 Naciśnij ▲/▼ [23], aby wybrać „PLAY SET”, a następnie naciśnij ⊕ [22].

Na wyświetlaczu [10] pojawi się napis „ON TIME” i zacznie migać wskazanie godziny.



- 4 Naciśnij ▲/▼ [23], aby ustawić godzinę, po czym naciśnij ⊕ [22].

Na wyświetlaczu [10] zacznie migać wskazanie minut.

- 5 Naciśnij ▲/▼ [23], aby ustawić minuty, po czym naciśnij ⊕ [22].

Na wyświetlaczu [10] pojawi się napis „OFF TIME” i zacznie migać wskazanie godziny.

W ten sam sposób ustaw godzinę i minuty zatrzymania programatora odtwarzania.

- 6 Naciśnij ▲/▼ [23], aby wybrać źródło dźwięku, a następnie naciśnij ⊕ [22].

Zostanie wyświetlone żądanie potwierdzenia programatora odtwarzania.

- 7 Naciśnij I/⏻ [1], aby wyłączyć urządzenie.

### Wskazówka

- Jeżeli źródłem dźwięku jest radio, należy dostroić stację radiową przed wyłączeniem urządzenia (strona 15).
- Aby zmienić ustawienia programatora, wykonaj ponownie procedurę od początku.
- Nastawienie Programatora Odtwarzania pozostaje tak długo, dopóki nie zostanie ręcznie anulowane.

### Uwaga

- Urządzenie włączy się dokładnie o godzinie ustawionej w programatorze odtwarzania. Jeżeli źródłem dźwięku jest płyta CD, MP3/WMA lub urządzenie USB, rozpoczęcie odtwarzania może zająć pewien czas.
- Programator odtwarzania nie działa, jeżeli urządzenie jest już włączone o ustawionej godzinie.
- Jeżeli źródłem dźwięku w funkcji programatora odtwarzania jest stacja radiowa, w programatorze zostanie użyta ostatnio dostrojona częstotliwość. Jeżeli po nastawieniu programatora częstotliwość zostanie zmieniona, zmieni się też ustawienie radia w funkcji programatora.

## Aby sprawdzić ustawienie

- 1 Naciśnij TIMER MENU [26].
- 2 Naciśnij ▲/▼ [23], aby wybrać „SELECT”, a następnie naciśnij ⊕ [22].
- 3 Naciśnij ▲/▼ [23], aby wybrać „PLAY SEL”, a następnie naciśnij ⊕ [22].  
Ustawienia programatora pojawią się na wyświetlaczu [10].

## Aby skasować programator

- 1 Naciśnij TIMER MENU [26].
- 2 Naciśnij ▲/▼ [23], aby wybrać „SELECT”, a następnie naciśnij ⊕ [22].
- 3 Naciśnij ▲/▼ [23], aby wybrać „OFF”, a następnie naciśnij ⊕ [22].

# Zmiana wyświetlenia

Aby	Naciśnij
Zmienić informacje na wyświetleniu*	Naciśnij kilka razy DISPLAY [28], kiedy urządzenie jest włączone.
Sprawdzić zegar, gdy system jest wyłączony	Naciśnij kilka razy DISPLAY [28], kiedy urządzenie jest wyłączone. Zegar jest wyświetlony przez 8 sekund.

\* Na przykład możesz przeglądać informacje dotyczące płyty CD-DA/MP3/WMA lub urządzenia USB, takie jak numer ścieżki, nazwa pliku/folderu, nazwa albumu, wykonawca oraz pozostały czas odtwarzania.

## Uwagi o informacjach na wyświetlaczu

- Znaki, których urządzenie nie może wyświetlić, będą pokazywane jako „\_”.
- Następujące informacje nie są wyświetlane:
  - łączny czas odtwarzania w przypadku płyty MP3/WMA i urządzenia USB.
  - pozostały czas odtwarzania pliku MP3/WMA.
  - informacje ze znaczników WMA (tytuł utworu / nazwa albumu / wykonawca).
- Następujące informacje nie są wyświetlane prawidłowo:
  - czas odtworzonego pliku MP3/WMA, jeśli jest on zakodowany z użyciem zmiennej prędkości bitowej (VBR).
  - nazwy folderów i plików niezgodnych z formatem ISO9660 Level 1, Level 2 lub z rozszerzeniem Joliet.
- Następujące informacje są wyświetlane:
  - pozostały czas odtwarzania utworu.
  - informacje ze znaczników ID3 z plików MP3, gdy stosowane są znaczniki ID3 w wersji 1 i wersji 2 (priorytet mają dane ze znacznika ID3 w wersji 2, gdy jeden plik MP3 zawiera zarówno wersję 1 jak i wersję 2).
  - maks. 64 znaki danych z etykiety ID3 z wykorzystaniem wielkich liter (A do Z), cyfr (0 do 9) i symboli (< > +, [ ] \ \_).

## W razie trudności

Jeżeli podczas obsługi urządzenia wystąpi problem, należy przed kontaktem z najbliższym sprzedawcą Sony wykonać opisane poniżej czynności. Jeżeli pojawi się komunikat o błędzie, zanotuj jego treść.

- 1 Sprawdź, czy problem jest opisany w tym rozdziale „W razie trudności”.
- 2 Sprawdź następujące strony internetowe przeznaczone dla użytkowników.

### Dla klientów w Europie:

<http://www.sony.eu/support>

### Klienci w Ameryce Łacińskiej:

<http://esupport.sony.com/LA>

### Dla klientów w pozostałych krajach/ regionach:

<http://www.sony-asia.com/support>

Najnowsze informacje związane z pomocą techniczną znajdują się w części opisanej jako FAQ na tych stronach.

- 3 Jeżeli po wykonaniu czynności opisanych w punktach 1 i 2 problem nie został rozwiązany, skontaktuj się z najbliższym sprzedawcą Sony. W przypadku przekazania produktu do naprawy, należy się upewnić, że przekazany został cały zestaw (urządzenie główne, głośniki i pilot). Urządzenie to stanowi kompletny system i całość jest potrzebna do ustalenia modułu, wymagającego naprawy.

### Jeżeli na wyświetlaczu **10** pojawi się napis „PROTECT”

Natychmiast odłącz kabel zasilania i sprawdź następujące pozycje, gdy napis „PROTECT” zniknie.

- Upewnij się, że żyła + i żyła – przewodu głośnikowego nie są zwarte.
- Upewnij się, że otwory wentylacyjne urządzenia nie są zablokowane.

Po sprawdzeniu powyższych pozycji i upewnieniu się, że są prawidłowe, podłącz z powrotem przewód sieciowy i włącz urządzenie. Jeżeli problem nie znika, skontaktuj się z najbliższym dealerem Sony.

## Ogólne

Zestaw nie włącza się.

- ➔ Upewnij się, że przewód sieciowy jest prawidłowo podłączony do gniazdka ściennego.

System niespodziewanie wszedł w tryb gotowości.

- ➔ To nie jest usterka. Urządzenie automatycznie przełącza się w stan czuwania w ciągu 15 minut, jeśli nie będzie wykonywana żadna czynność i nie będzie przesyłany sygnał audio. Zobacz „Ustawianie funkcji automatycznego przejścia w tryb czuwania” (strona 25).

Nastawianie zegara lub operowanie programatorem odtwarzania zostało niespodziewanie anulowane.

- ➔ Jeśli minie około jednej minuty bez żadnych operacji, ustawienie zegara lub programatora odtwarzania jest automatycznie anulowane. Wykonaj ponownie operację od początku.

---

### Brak jest dźwięku.

---

- ➔ Czy żyły + i – przewodu głośnikowego są zwarte?
- ➔ Czy używasz tylko dołączonych głośników?
- ➔ Czy coś blokuje otwory wentylacyjne urządzenia?
- ➔ Zwiększ głośność urządzenia.
- ➔ Upewnij się, że urządzenie zewnętrzne jest prawidłowo podłączone do gniazda AUDIO IN **B** i jest ustawiona funkcja AUDIO IN.
- ➔ Wybrana stacja może mieć przerwę w nadawaniu.

---

### Dźwięk dobiega z jednego głośnika lub głośność prawego i lewego nie są zbalansowane.

---

- ➔ Umieść głośniki tak symetrycznie, jak to możliwe.
- ➔ Podłączaj tylko dołączone głośniki.

---

### Duży przydźwięk lub szumy.

---

- ➔ Odsuń urządzenie od źródła hałasu.
- ➔ Podłącz przewód zasilania do innego gniazda sieciowego.
- ➔ Zalecane jest stosowanie listwy zasilania z filtrem przeciwzakłóceń (nie znajduje się w zestawie).

---

### Pilot nie działa.

---

- ➔ Usuń wszelkie przeszkody pomiędzy pilotem a czujnikiem **2** na urządzeniu i umieść urządzenie z dala od lamp fluorescencyjnych.
- ➔ Skieruj pilota na czujnik **2** na urządzeniu.
- ➔ Zbliż pilota do urządzenia.
- ➔ Wymień baterię na nową.

---

## Odtwarzacz płyt

---

---

### Płyta lub plik nie są odtwarzane.

---

- ➔ Płyta nie została sfinalizowana (płyta CD-R lub CD-RW, na której można zapisywać dodatkowe dane).

---

### Dźwięk przeskakuje lub płyta nie jest odtwarzana.

---

- ➔ Płyta jest zabrudzona lub porysowana. Jeżeli płyta jest brudna, przetrzyj ją.
- ➔ Ustaw urządzenie daleko od źródła drgań (na przykład na stabilnym postumencie).
- ➔ Odsuń głośniki od urządzenia lub umieść je na osobnych postumentach. Przy dużej głośności drgania głośników mogą powodować przeskakiwanie dźwięku.

---

### Odtwarzanie nie rozpoczyna się od pierwszej ścieżki lub pierwszego pliku.

---

- ➔ Ustaw tryb odtwarzania „OFF” (tryb odtwarzania normalnego) (strona 12).

---

### Zaczynanie odtwarzania zabiera więcej czasu niż zwykle.

---

- ➔ W przypadku następujących płyt czas do rozpoczęcia odtwarzania może się wydłużyć:
  - płyta zapisana ze złożoną strukturą folderów
  - płyta zapisana w trybie wieloseesyjnym
  - płyta z wieloma folderami

## Urządzenie USB

Informacje szczegółowe na temat zgodnych urządzeń USB znajdują się w rozdziale „Strony internetowe poświęcone zgodnym urządzeniom” (strona 37).

Podłączono nieobsługiwane urządzenie USB.

- ➔ Mogą wystąpić następujące problemy.
  - Urządzenie USB nie jest rozpoznane.
  - Nazwy plików lub folderów nie są wyświetlane przez urządzenie.
  - Odtwarzanie nie jest możliwe.
  - Dźwięk jest urywany.
  - Występują szумы.
  - Odtwarzany dźwięk jest zniekształcony.

Brak jest dźwięku.

- ➔ Urządzenie USB nie jest prawidłowo podłączone. Wyłącz urządzenie i ponownie podłącz urządzenie USB.

Występują szумы, dźwięk przeskakuje lub jest zniekształcony.

- ➔ Podłączono nieobsługiwane urządzenie USB. Podłącz obsługiwane urządzenie USB.
- ➔ Wyłącz urządzenie, podłącz urządzenie USB, a następnie włącz ponownie urządzenie.
- ➔ Same pliki muzyczne zawierają szумы lub dźwięk jest zniekształcony. Szумы mogły zostać wprowadzone w procesie tworzenia danych muzycznych, z powodu stanu komputera. Utwórz ponownie dane muzyczne.
- ➔ Pliki zakodowano z niską prędkością bitową. Wyślij do urządzenia USB pliki zakodowane z większą prędkością bitów.

Napis „SEARCH” jest wyświetlany przez długi czas lub długo trwa oczekiwanie na rozpoczęcie odtwarzania.

- ➔ Odczyt może zająć dużo czasu w następujących przypadkach:
  - Na urządzeniu USB znajduje się wiele folderów lub plików.
  - Struktura plików jest wyjątkowo złożona.
  - Brak wolnej pamięci.
  - Duża fragmentacja pamięci wewnętrznej.

Nazwa pliku lub folderu (nazwa albumu) nie jest wyświetlana prawidłowo.

- ➔ Urządzenie może wyświetlać tylko następujące znaki:
  - Wielkie litery (A do Z).
  - Cyfry (0 do 9).
  - Symbole (< > +, [ ] \ \_).Pozostałe znaki są zastępowane znakiem „\_”.

Urządzenie USB nie jest rozpoznane.

- ➔ Wyłącz urządzenie i podłącz urządzenie USB, a następnie włącz ponownie urządzenie.
- ➔ Mogło zostać podłączone niezgodne urządzenie USB.
- ➔ Urządzenie USB nie działa prawidłowo. Zapoznaj się z instrukcją obsługi dostarczoną z urządzeniem USB, w której opisano procedurę rozwiązywania tego problemu.

Pojawia się napis „OVER CURRENT”.

- ➔ Został wykryty problem z wartością natężenia prądu w gnieździe  $\Psi$  (USB) [13]. Wyłącz urządzenie i odłącz urządzenie USB od gniazda  $\Psi$  (USB) [13]. Upewnij się, że urządzenie USB działa prawidłowo. Jeżeli wzór wyświetlenia dalej pozostaje, skontaktuj się z najbliższym dealerem Sony.

Odtwarzanie nie rozpoczyna się.

- ➔ Wyłącz urządzenie i podłącz urządzenie USB, a następnie włącz ponownie urządzenie.
- ➔ Mogło zostać podłączone niezgodne urządzenie USB.

---

Odtwarzanie nie rozpoczyna się od pierwszego pliku.

---

- ➔ Ustaw tryb odtwarzania „OFF” (tryb odtwarzania normalnego) (strona 12).

---

Nie można ładować urządzenia USB.

---

- ➔ Upewnij się, że urządzenie USB jest prawidłowo podłączone do gniazda  $\Psi$  (USB) [13](#).
- ➔ Urządzenie USB może być nieobsługiwane przez opisywane urządzenie.
- ➔ W przypadku urządzeń USB o pewnych specyfikacjach mogą wystąpić problemy z ładowaniem akumulatora.
- ➔ Odłącz urządzenie USB i podłącz je ponownie. Informacje szczegółowe na temat stanu ładowania urządzenia USB znajdują się w instrukcji obsługi urządzenia USB.

---

Pliki nie mogą zostać odtworzone.

---

- ➔ Pliki dźwiękowe mogą mieć nieprawidłowe rozszerzenia. Rozszerzenia plików obsługiwane przez urządzenie są następujące:
  - MP3: rozszerzenie nazwy pliku „.mp3”
  - WMA: rozszerzenie nazwy pliku „.wma”
- ➔ Pliki dźwiękowe mogły zostać zapisane w formatach innych niż MP3/WMA.
- ➔ Urządzenia USB sformatowane przy użyciu systemu plików innego niż FAT16 lub FAT32 nie są obsługiwane.\*
- ➔ W przypadku, gdy na urządzeniu USB znajduje się kilka partycji, wyświetlane są tylko pliki znajdujące się na pierwszej partycji.
- ➔ Nie można odtworzyć plików, które są zaszyfrowane lub chronione hasłem, itd.

\* Urządzenie obsługuje system plików FAT16 i FAT32, ale niektóre pamięci masowe USB mogą nie obsługiwać obu tych systemów FAT. Ze szczegółami zapoznaj się w instrukcji obsługi każdego nośnika pamięci masowej USB lub skontaktuj się z producentem.

## Tuner

---

Słysząc głośne buczenie lub zakłócenia lub nie można odbierać stacji radiowych.

---

- ➔ Podłącz właściwie antenę.
- ➔ Wyszukaj miejsce i położenie urządzenia, które zapewni dobry odbiór, a następnie ponownie ustaw antenę (strona 9).
- ➔ Umieść anteny z daleka od urządzenia i pozostałych urządzeń audio-wideo, aby uniknąć odbierania zakłóceń.
- ➔ Wyłącz znajdujące się w pobliżu urządzenia elektryczne.

---

Słysząc jednocześnie kilka stacji radiowych.

---

- ➔ Wyszukaj miejsce i położenie urządzenia, które zapewni dobry odbiór, a następnie ponownie ustaw antenę (strona 9).
- ➔ Zwiń przewód antenowy przy pomocy odpowiedniego zacisku i dopasuj długość przewodu.

## Urządzenie BLUETOOTH

### Nie można przeprowadzić parowania.

- ➔ Zbliź urządzenie BLUETOOTH do urządzenia.
- ➔ Parowanie może nie być możliwe, jeżeli w okolicy urządzenia znajdują się inne urządzenia BLUETOOTH. W takiej sytuacji należy wyłączyć pozostałe urządzenia BLUETOOTH.
- ➔ Upewnij się, że podczas wyboru modelu opisywanego urządzenia zostało wpisane prawidłowe hasło w urządzeniu BLUETOOTH (strona 21).

### Połączenie nie jest możliwe.

- ➔ Urządzenie BLUETOOTH, z którym następuje próba połączenia, nie obsługuje profilu A2DP i nie może być połączone z opisywanym urządzeniem.
- ➔ Włącz funkcję BLUETOOTH w urządzeniu BLUETOOTH.
- ➔ Nawiąż połączenie z urządzenia BLUETOOTH.
- ➔ Informacje rejestracji parowania zostały skasowane. Przeprowadź ponownie operację parowania.
- ➔ Usuń informacje rejestracji parowania z urządzenia BLUETOOTH (strona 24) i przeprowadź ponownie operację parowania (strona 20).

### Dźwięk przeskakuje lub faluje, albo dochodzi do zrywania połączenia.

- ➔ Urządzenie i urządzenie BLUETOOTH są za daleko od siebie.
- ➔ Usuń lub spróbuj ominąć przeszkody znajdujące się między zestawem a urządzeniem BLUETOOTH.
- ➔ Jeżeli w pobliżu znajduje się sprzęt wytwarzający promieniowanie elektromagnetyczne, na przykład bezprzewodowa sieć LAN, inne urządzenie BLUETOOTH, lub kuchenka mikrofalowa odsuń je.

### Nie słychać dźwięku z urządzenia BLUETOOTH za pośrednictwem opisywanego urządzenia.

- ➔ Najpierw zwiększ głośność w urządzeniu BLUETOOTH, a następnie ustaw głośność za pomocą VOLUME +/- [12].

### Słychać buczenie, szum lub bardzo zniekształcony dźwięk.

- ➔ Usuń lub spróbuj ominąć przeszkody znajdujące się między zestawem a urządzeniem BLUETOOTH.
- ➔ Jeżeli w pobliżu znajduje się sprzęt wytwarzający promieniowanie elektromagnetyczne, na przykład bezprzewodowa sieć LAN, inne urządzenie BLUETOOTH, lub kuchenka mikrofalowa odsuń je.
- ➔ Zmniejsz poziom głośności podłączonego urządzenia BLUETOOTH.

## Aby zresetować system do nastawień fabrycznych

Jeżeli system nadal nie działa prawidłowo, przywróć system do nastawień fabrycznych.

- 1 Naciśnij I/⏻ [1], aby włączyć urządzenie.
- 2 Naciśnij i przytrzymaj FUNCTION [4] oraz jednocześnie ▲ [9] na urządzeniu, aż pojawi się napis „RESET” na wyświetlaczu [10]. Zostaną usunięte wszystkie ustawienia skonfigurowane przez użytkownika, takie jak zaprogramowane stacje radiowe, programator, zegar i informacje parowania urządzeń BLUETOOTH.  
Jeśli po wykonaniu wszystkich opisanych powyżej czynności problem nadal występuje, skontaktuj się z najbliższym sprzedawcą Sony.

### Uwaga

- Jeżeli pozbywasz się urządzenia lub przekazujesz je innej osobie, zresetuj ustawienia ze względów bezpieczeństwa.



# Komunikaty

Podczas pracy urządzenia mogą pojawiać się lub migać następujące komunikaty.

## **COMPLETE**

Programowanie stacji zakończyło się normalnie.

## **DISC ERR**

Została włożona płyta, której nie można odtworzyć w urządzeniu, na przykład CD-ROM lub nastąpiła próba odtworzenia pliku, którego nie można odtworzyć.

## **FULL**

Nastąpiła próba zaprogramowania ponad 64 ścieżek lub plików.

## **NO DISC**

W odtwarzaczu nie ma płyty lub włożono płytę, której nie można wczytać.

## **NO FILE**

Na urządzeniu USB lub na płycie nie ma plików do odtworzenia.

## **NO STEP**

Nie zaprogramowano ścieżki ani pliku do odtwarzania programu albo wszystkie zaprogramowane ścieżki lub pliki zostały usunięte.

## **NO USB**

Nie podłączono urządzenia USB, podłączone urządzenie USB zostało odłączone lub urządzenie nie obsługuje podłączanego urządzenia USB.

## **OVER CURRENT**

Urządzenie wykryło za duże natężenie prądu w podłączonym urządzeniu USB. Odłącz urządzenie USB od gniazda i wyłącz urządzenie, a następnie włącz je ponownie.

## **PLS STOP**

Nastąpiła próba zmiany trybu odtwarzania podczas odtwarzania CD lub USB.

## **READING**

Urządzenie odczytuje informacje z płyty CD. Podczas odczytywania nie działają niektóre przyciski.

## **SEARCH**

Urządzenie wyszukuje informacje na urządzeniu USB. Podczas wyszukiwania nie działają niektóre przyciski.

## **TIME NG**

Programator Odtwarzania ma nastawiony taki sam rozpoczęcia i zakończenia.

## **TUNING**

Trwa dostrajanie systemu do stacji radiowej. Podczas strojenia niektóre przyciski nie działają.

## Środki ostrożności

### Płyty, które ten system MOŻE odtwarzać

- Audio CD
- CD-R/CD-RW (dane audio ścieżek CD-DA i pliki MP3/WMA)
- Płyty o średnicy 8 cm

Nie stosować płyt CD-R/CD-RW bez zapisanych danych. Może to spowodować zniszczenie płyty.

### Płyty, których ten system NIE MOŻE odtwarzać

- CD-ROM
- Płyty CD-R/CD-RW nie zapisane w formacie płyty muzycznej zgodnym z ISO9660 Level 1/Level 2 lub Joliet
- Płyty CD-R/CD-RW zapisane w wielu sesjach, które nie zostały zamknięte
- Płyty CD-R/CD-RW nagrane z niską jakością, płyty CD-R/CD-RW z rysami albo zabrudzeniami lub płyty CD-R/CD-RW zapisane w niezgodnym urządzeniu zapisującym
- Nieprawidłowo sfinalizowane płyty CD-R/CD-RW
- Płyty zawierające pliki inne niż MPEG 1 Audio Layer-3 (MP3)/WMA
- Płyty o nietypowym kształcie (np. serce, kwadrat, gwiazda)
- Płyty z taśmą klejącą, papierem lub naklejkami
- Płyty używane lub wypożyczone z zaklejoną koszulką, gdzie klej sięga poza koszulkę
- Płyty z etykietami, które są klejące w dotyku

### Uwagi dotyczące płyt CD-DA/MP3/WMA

- Przed odtwarzaniem należy przetrzeć płytę szmatką od środka aż do krawędzi.
- Nie czyścić płyt takimi środkami, jak rozpuszczalniki, np. benzyną ekstrakcyjną, rozcieńczalnikiem, czy też środkami czystości dostępnymi w sklepach albo środkami antystatycznymi przeznaczonymi do winylowych płyt długogrających.
- Nie wolno narażać płyty na bezpośrednie działanie promieni słonecznych lub kontakt z innymi źródłami ciepła, takimi jak przewody powietrzne, ani też nie pozostawiać go w samochodzie zaparkowanym w miejscu ciągłego nasłonecznienia.

### O bezpieczeństwie

- Całkowicie odłączyć przewód sieciowy od gniazda sieciowego, jeśli urządzenie nie będzie użytkowane przez dłuższy okres czasu. Gdy odłączasz urządzenie od sieci, zawsze chwytaj za wtyczkę. Nigdy nie ciągnij za przewód.
- Jeśli do obudowy dostanie się ciało obce lub ciecz, należy przed dalszym użytkowaniem odłączyć urządzenie od zasilania sieciowego i przekazać do sprawdzenia przez wykwalifikowany personel.
- Przewód sieciowy może być wymieniony tylko w autoryzowanym serwisie.

### O wyborze miejsca

- Nie ustawiać urządzenia w pozycji przechylonej lub w miejscu, gdzie jest bardzo gorąco, zimno, występuje kurz, brud lub wilgoć albo gdzie brak właściwej wentylacji, występuje duże nasłonecznienie, drgania lub intensywne światło.
- Nie ustawiać urządzenia w pobliżu źródeł światła. Ciepło żarówki może spowodować odkształcenie obudowy i spowodować usterkę urządzenia.
- Należy uważać przy umieszczaniu urządzenia na powierzchniach, które zostały uprzednio potraktowane substancjami takimi jak wosk, olej czy pasta nablyszczająca, gdyż może to spowodować poplamienie lub odbarwienie powierzchni.
- Nie ustawiać na urządzeniu ciężkich przedmiotów.

- Jeśli urządzenie zostało przeniesione z zimnego miejsca do miejsca o wyższej temperaturze lub zostało umieszczone w bardzo wilgotnym pomieszczeniu, na soczewkach wewnątrz urządzenia może gromadzić się wilgoć, co powoduje jego usterki. W takiej sytuacji wyjmij płytę i zostaw system włączony przez około godzinę, aby wilgoć wyparowała. Jeżeli urządzenie w dalszym ciągu nie działa nawet po dłuższym oczekiwaniu, skontaktuj się z najbliższym sprzedawcą Sony.

### **O gromadzeniu się ciepła wewnątrz**

- Nagrzewanie urządzenia podczas ładowania lub podczas dłuższej pracy jest zjawiskiem normalnym i nie powoduje alarmu.
- Nie dotykać obudowy, jeśli urządzenie było używane przez dłuższy czas z dużą głośnością, gdyż może ona być gorąca.
- Nie zasłaniać otworów wentylacyjnych.

### **O kolumnach głośnikowych**

Ten zespół głośników nie jest magnetycznie ekranowany, więc obraz na pobliskich odbiornikach TV może zostać magnetycznie zniekształcony. W takiej sytuacji wyłącz telewizor, odczekaj 15 do 30 minut i włącz go ponownie. Jeżeli nie przyniesie to poprawy, przesuń głośniki z dala od TV.

### **Czyszczenie obudowy**

Czyść system miękką ściereczką lekko zwilżoną łagodnym roztworem detergentu. Nie używaj ostrych myjek, proszku do szorowania ani rozpuszczalników takich jak rozcieńczalnik, benzyna lub alkohol.

### **Przenoszenie urządzenia**

Przed przeniesieniem urządzenia upewnij się, że nie ma w nim płyty oraz odłącz przewód zasilania od gniazdka ściennego.

### **Traktowanie płyt**

- Aby utrzymać płyty w czystości, chwytaj je za krawędzie. Nie dotykaj powierzchni.
- Nie przyklejaj papieru ani taśmy do płyt.
- Nie wolno narażać płyty na bezpośrednie działanie promieni słonecznych lub kontakt z innymi źródłami ciepła, takimi jak kanały ogrzewania powietrznego, ani też nie pozostawiać go w samochodzie zaparkowanym w miejscu ciągłego nasłonecznienia.

## **Strony internetowe poświęcone zgodnym urządzeniom**

Sprawdź poniższe strony internetowe, aby zapoznać się z listą obsługiwanych urządzeń USB i BLUETOOTH.

### **Dla klientów w Europie:**

<http://www.sony.eu/support>

### **Klienci w Ameryce Łacińskiej:**

<http://esupport.sony.com/LA>

### **Dla klientów w pozostałych krajach/regionach:**

<http://www.sony-asia.com/support>

# Technika bezprzewodowa BLUETOOTH

BLUETOOTH to sposób komunikacji bezprzewodowej krótkiego zasięgu, który pozwala na przesyłanie danych między urządzeniami cyfrowymi, takimi jak komputer czy aparat cyfrowy. Komunikacja bezprzewodowa BLUETOOTH działa w zasięgu do około 10 metrów.

Zazwyczaj łączy się w razie potrzeby dwa urządzenia, ale niektóre urządzenia można łączyć z wieloma urządzeniami jednocześnie.

Do połączenia nie jest wymagany przewód, urządzenia też nie muszą być zwrócone do siebie, jak to ma miejsce w przypadku komunikacji w podczerwieni. Urządzenie takie może na przykład znajdować się w torbie lub kieszeni.

BLUETOOTH jest standardem międzynarodowym wspieranym przez tysiące firm z całego świata i powszechnie stosowanym w różnych przedsiębiorstwach.

## Obsługiwane wersje i profile BLUETOOTH

Profil dotyczy standardowego zestawu funkcji przeznaczonych dla produktów BLUETOOTH o różnych możliwościach. Zobacz „Dane techniczne” (strona 39), gdzie znajdują się informacje szczegółowe na temat obsługiwanych wersji i profili BLUETOOTH.

### Uwaga

- Aby korzystać z urządzenia BLUETOOTH podłączonego do opisywanego urządzenia, urządzenie to musi obsługiwać taki sam profil, jak opisywane urządzenie. Funkcje urządzenia BLUETOOTH mogą być inne, zależnie od jego specyfikacji, nawet jeżeli dysponuje ono tym samym profilem, co opisywane urządzenie.
- Ze względu na właściwości techniki bezprzewodowej BLUETOOTH, odtwarzanie za pomocą opisywanego urządzenia jest nieco opóźnione w porównaniu do odtwarzania na źródle dźwięku.

## Zasięg komunikacji

Urządzenia BLUETOOTH powinny być używane w odległości do ok. 10 metrów od siebie (bez przeszkód).

Zasięg komunikacji może być krótszy w następujących warunkach.

- Gdy pomiędzy urządzeniami z nawiązanym połączeniem BLUETOOTH znajduje się osoba, metalowy przedmiot, ściana lub inny rodzaj przeszkody
- W miejscach z zainstalowaną bezprzewodową siecią LAN
- Wokół włączonych kuchenek mikrofalowych
- W miejscach, w których są generowane fale elektromagnetyczne

## Zakłócenia z innych urządzeń

Urządzenia BLUETOOTH i urządzenia do bezprzewodowej komunikacji LAN (IEEE802.11b/g) korzystają z tego samego pasma częstotliwości (2,4 GHz). Podczas korzystania z urządzenia BLUETOOTH w pobliżu urządzenia do bezprzewodowej komunikacji LAN mogą wystąpić interferencje pola elektromagnetycznego. Wynikiem tego mogą być niższe szybkości transmisji danych, zakłócenia lub problemy z nawiązaniem połączenia. W takim przypadku można spróbować skorzystać z poniższych środków zaradczych:

- Spróbuj nawiązać połączenie między opisywanym zestawem a urządzeniem BLUETOOTH znajdując się w odległości co najmniej 10 metrów od sprzętu z funkcją bezprzewodowej sieci LAN.
- Wyłącz zasilanie bezprzewodowych urządzeń LAN, jeżeli urządzenie BLUETOOTH jest używane w odległości mniejszej od 10 metrów.

## Zakłócenia innych urządzeń

Fale radiowe emitowane przez opisywane urządzenie mogą zakłócać pracę niektórych aparatów medycznych. Z uwagi na fakt, że zakłócenia te mogą powodować nieprawidłowe działanie pewnych urządzeń, należy pamiętać o wyłączeniu zasilania opisywanego zestawu i urządzenia BLUETOOTH w poniższych miejscach:

- W szpitalach, w pociągach i w samolotach
- W pobliżu drzwi automatycznych lub alarmów przeciwpożarowych

### Uwaga

- Opisywane urządzenie obsługuje funkcje zabezpieczeń, które są zgodne ze specyfikacją BLUETOOTH, aby zapewnić bezpieczne połączenie w czasie komunikacji za pomocą techniki BLUETOOTH. Taki poziom zabezpieczenia może być jednak niewystarczający przy pewnych ustawieniach lub innych czynnikach, należy więc zawsze zachować ostrożność w trakcie nawiązywania łączności z wykorzystaniem techniki BLUETOOTH.
- Firma Sony nie ponosi odpowiedzialności za szkody ani straty spowodowane ujawnieniem informacji podczas komunikacji przy zastosowaniu techniki BLUETOOTH.
- Nie gwarantuje się połączenia BLUETOOTH ze wszystkimi urządzeniami BLUETOOTH, które mają taki sam profil, jak opisywane urządzenie.
- Urządzenia BLUETOOTH podłączone do opisywanego urządzenia muszą być zgodne ze specyfikacją BLUETOOTH opisaną przez firmę Bluetooth SIG, Inc. oraz muszą posiadać certyfikat zgodności. Jeżeli jednak urządzenie jest zgodne ze specyfikacją BLUETOOTH, mogą wystąpić przypadki, w których charakter lub specyfikacja urządzenia BLUETOOTH uniemożliwia nawiązane połączenia lub w których występują inne metody sterowania, wyświetlania lub działania.
- W zależności od urządzenia BLUETOOTH podłączonego do opisywanego urządzenia, warunków połączenia lub warunków otoczenia mogą występować zakłócenia lub sygnał dźwiękowy może być przerywany.

## Dane techniczne

### Sekcja wzmacniacza

**Moc wyjściowa (znamionowa):**

5,2 W + 5,2 W (przy 8 omach, 1 kHz, 1% THD)

**Moc wyjściowa RMS (referencyjna):**

6 W + 6 W (na kanał przy 8 omach, 1 kHz)

### Wejścia/Wyjścia

**AUDIO IN:**

Gniazdo AUDIO IN (wejście zewnętrzne):  
Gniazdo stereo typu „mini jack”, czułość 1 V,  
impedancja 12 kiloomów

**USB:**

Gniazdo USB: Typ A, 5 V prądu stałego  
500 mA

**SPEAKERS:**

Akceptuje impedancję 8 omów

### Sekcja odtwarzacza CD-DA/MP3/ WMA

**System:**

System płyty kompaktowej i cyfrowego  
audio

**Właściwości diody laserowej:**

Trwanie emisji: ciągła

Wyjście lasera\*: Poniżej 44,6  $\mu$ W

\* Jest to wartość mierzona z odległości 200 mm  
od powierzchni soczewki obiektywu na bloku  
optycznym o przesłonie 7 mm.

**Pasma przenoszenia:**

20 Hz - 20 kHz

**Stosunek sygnału do szumu:**

Ponad 90 dB

**Zakres dynamiki:**

Ponad 90 dB

---

## Sekcja tunera

FM stereo, odbiornik superheterodynowy FM

### Antena:

Antena przewodowa FM

### Zakres strojenia:

87,5 MHz - 108,0 MHz (krok 50 kHz)

---

## Sekcja BLUETOOTH

### System komunikacji:

Standard BLUETOOTH wersja 4.0

### Wyjście:

Standard BLUETOOTH, klasa mocy nadawczej 2

### Maksymalny zasięg komunikacji:

W linii widzenia ok. 10 m\*1

### Pasma częstotliwości:

Pasma 2,4 GHz (2,4000 GHz - 2,4835 GHz)

### Modulacja:

FHSS

### Zgodne profile BLUETOOTH\*2:

A2DP (Advanced Audio Distribution Profile)  
AVRCP (Audio Video Remote Control Profile)

### Obsługiwane metody ochrony treści

SCMS-T

### Obsługiwany kodek

SBC (Sub Band Codec)

### Pasma przenoszenia

20 Hz - 20 000 Hz (z próbkowaniem 44,1 kHz)

\*1 Zakres rzeczywisty różni się zależnie od takich czynników, jak przeszkody między urządzeniami, obecność pól magnetyczny w okolicy kuchenki mikrofalowej, ładunków statycznych, czułości odbiornika, skuteczności anteny, systemu operacyjnego, aplikacji itp.

\*2 Profile standardowe BLUETOOTH wskazują na cel komunikacji BLUETOOTH między urządzeniami.

---

## Sekcja głośnika

### System głośników:

Pełnozakresowy, śr. 8 cm, typ stożkowy

### Impedancja znamionowa:

8 omów

### Wymiary (SZER./WYS./GŁĘB.):

Ok. 148 mm × 240 mm × 127 mm

### Masa:

Ok. 1,2 kg netto każdy głośnik

### Ilość:

2 szt.

---

## Ogólne

### Zasilanie:

Model przeznaczony do sprzedaży w Korei: 220 V – 240 V prądu zmiennego, 50/60 Hz  
Pozostałe modele: 120 V – 240 V prądu zmiennego, 50/60 Hz

### Pobór mocy:

24 W

### Wymiary (SZER./WYS./GŁĘB.) (z częściami wystającymi):

Ok. 170 mm × 133 mm × 222 mm

### Masa:

Ok. 1,3 kg

### Dostarczone akcesoria:

Pilot (RM-AMU212) (1), antena przewodowa FM (1), podkładki pod głośniki (8), adapter do wtyczki prądu zmiennego (1) (tylko modele przeznaczone do Ameryki Łacińskiej z wyjątkiem modeli przeznaczonych do Argentyny i Meksyku), instrukcja obsługi (ten dokument) (1)

### Warunki przechowywania:

Produkty należy przechowywać w opakowaniach kartonowych w ciemnych, suchych, czystych i dobrze wentylowanych pomieszczeniach, które są odizolowane od miejsc przechowywania kwasów i zasad.

Temperatura przechowywania: -10°C do +45°C

Wilgotność w miejscu przechowywania: 30% do 70%

Temperatura podczas pracy: 5°C do 35°C

Wilgotność podczas pracy: 30% do 70%

Konstrukcja i dane techniczne mogą ulec zmianie bez uprzedzenia.

#### **Pobór mocy w trybie czuwania:**

Gdy funkcja BLUETOOTH jest wyłączona w trybie czuwania: 0,3 W

Gdy funkcja BLUETOOTH jest włączona w trybie czuwania: 2,5 W

### Znaki towarowe i inne

- Windows Media jest zastrzeżonym znakiem towarowym lub znakiem towarowym firmy Microsoft Corporation w Stanach Zjednoczonych i/lub w innych krajach.
- Ten produkt jest chroniony przez pewne prawa własności intelektualnej firmy Microsoft Corporation. Używanie lub dystrybucja tego rodzaju technologii poza tym produktem jest zabroniona bez uzyskania licencji od firmy Microsoft lub upoważnionego przedstawiciela firmy Microsoft.
- Technologię kodowania dźwięku i patenty stosowane w MPEG Layer-3 pozyskano od Fraunhofer IIS i Thomson.
- Nazwa „WALKMAN” i logo „WALKMAN” są zastrzeżonymi znakami towarowymi firmy Sony Corporation.
- Słowo i logotypy BLUETOOTH® są zastrzeżonymi znakami towarowymi, których właścicielem jest firma Bluetooth SIG, Inc. Firma Sony Corporation korzysta ze wspomnianych znaków w ramach posiadanej licencji.
- Znak N jest znakiem towarowym lub zastrzeżonym znakiem towarowym firmy NFC Forum, Inc. w Stanach Zjednoczonych i innych krajach.
- Android™ jest znakiem towarowym firmy Google Inc.
- Nazwy urządzeń i produktów użyte w tej instrukcji są znakami towarowymi lub zastrzeżonymi znakami towarowymi należącymi do producentów.  
W instrukcji pominięto oznaczenia ™ i ®.