

Instrukcja obsługi Telewizor LED

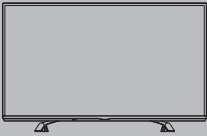

VIERA

Bardziej szczegółowe instrukcje można znaleźć, korzystając z funkcji [e-POMOC] (wbudowanej instrukcji obsługi).

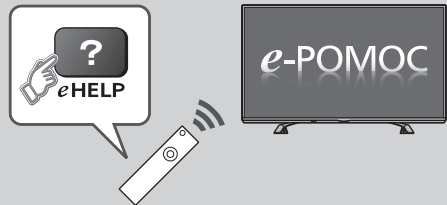

- Sposób korzystania z funkcji [e-POMOC] ➔ (str. 17)

Dziękujemy, że zakupili Państwo ten produkt firmy Panasonic.

Prosimy starannie przeczytać instrukcję przed włączeniem produktu i zachować ją do wykorzystania w przyszłości.

Przed użyciem prosimy o dokładne przeczytanie punktu „Środki ostrożności” w niniejszej instrukcji obsługi.

Rysunki pokazane w instrukcji obsługi służą wyłącznie celom ilustracyjnym.

Jeżeli będziesz potrzebował zwrócić się o pomoc do autoryzowanego serwisu Panasonic, zapoznaj się z Postanowieniami gwarancji ogólnoeuropejskiej.



- W celu uzyskania dodatkowych informacji na temat znaków towarowych należy skorzystać z funkcji [e-POMOC] (Pomoc techniczna > Licencja).

Spis treści

Koniecznie przeczytaj

| | |
|--------------------|---|
| Ważna uwaga | 3 |
| Środki ostrożności | 4 |

Skrócony przewodnik

| | |
|---|----|
| Wyposażenie | 7 |
| Połączenia | 9 |
| Elementy sterujące | 13 |
| Ustawianie automatyczne po raz pierwszy | 15 |

Korzystanie z telewizora VIERA

| | |
|----------------------------|----|
| Obsługa | 16 |
| Sposób użytkowania e-POMOC | 17 |

Inne

| | |
|-------------------------|----|
| Często zadawane pytania | 19 |
| Konserwacja | 20 |
| Dane techniczne | 20 |

Ważna uwaga

Uwagi dotyczące funkcji DVB / nadawania danych / IPTV

- Telewizor ten został zaprojektowany, aby spełnić warunki (z sierpnia 2015 r.) dotyczące naziemnej telewizji cyfrowej DVB-T / T2 (MPEG2 i MPEG4-AVC(H.264)), cyfrowej telewizji kablowej DVB-C (MPEG2 i MPEG4-AVC(H.264)).

Informacje na temat dostępu do cyfrowej telewizji naziemnej DVB-T / T2 można uzyskać u miejscowego dystrybutora.

Informacje na temat dostępności cyfrowej telewizji kablowej DVB-C dla tego telewizora można uzyskać u operatora telewizji kablowej.

- Niniejszy telewizor może nie odbierać prawidłowo sygnałów niezgodnych ze standardami DVB-T / T2 lub DVB-C.
- W niektórych krajach, regionach, u niektórych nadawców, operatorów oraz w przypadku niektórych środowisk sieciowych pewne funkcje mogą być niedostępne.
- Nie wszystkie moduły CI działają prawidłowo z tym telewizorem. W celu uzyskania informacji na temat dostępnych modułów CI należy skontaktować się z operatorem.
- Telewizor ten może nie działać prawidłowo z modułem CI, który nie został zatwierdzony przez operatora.
- W zależności od operatora mogą być pobierane dodatkowe opłaty.
- Nie jest gwarantowana zgodność telewizora z przyszłymi usługami.

Firma Panasonic nie gwarantuje działania ani wydajności urządzeń peryferyjnych innych producentów. Firma Panasonic nie przyjmuje żadnej odpowiedzialności ani zobowiązań odszkodowawczych wynikających z działania i/lub wydajności takich urządzeń peryferyjnych innych producentów.

Na opisywany produkt udzielana jest użytkownikowi licencja w ramach AVC Patent Portfolio License na wykorzystywanie go do zastosowań osobistych i niekomercyjnych w celu (i) kodowania materiałów wideo zgodnie ze standardem AVC („AVC Video”) i/ lub (ii) dekodowania materiałów AVC Video, które zostały zakodowane przez użytkownika w ramach działalności osobistej i niekomercyjnej i/lub zostały uzyskane od dostawcy materiałów wideo, posiadającego licencję na materiały AVC Video. Żadna licencja nie jest przyznawana, gdy chodzi o jakiegokolwiek inne zastosowania.

Dodatkowe informacje można uzyskać w firmie MPEG LA, L.L.C.

Zobacz <http://www.mpegla.com>.

Transportuj tylko w ustawieniu pionowym.



Ten znak oznacza, że obudowa produktu ma podwójną izolację.



Ten znak oznacza, że produkt działa na prąd zmienny.

Środki ostrożności

Aby uniknąć ryzyka porażenia prądem, pożaru, uszkodzenia lub obrażeń, należy przestrzegać poniższych ostrzeżeń:

Wtyczka przewodu zasilania oraz przewód zasilania

Ostrzeżenia

Jeżeli stwierdzisz cokolwiek odbiegającego od normy, natychmiast odłącz przewód zasilania!

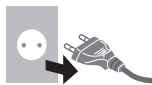

- Niniejszy telewizor może być zasilany prądem zmiennym ~ 220–240 V, 50 / 60 Hz.
- Włóż wtyczkę przewodu zasilania do końca do gniazda elektrycznego.
- Aby całkowicie wyłączyć urządzenie, należy wyciągnąć wtyczkę przewodu zasilania z gniazda elektrycznego.
- W związku z tym należy zapewnić stały łatwy dostęp do wtyczki przewodu zasilania.
- Odłącz wtyczkę przewodu zasilania podczas czyszczenia odbiornika telewizyjnego.
- Nie dotykaj wtyczki przewodu zasilania mokrymi rękoma.
- Nie uszkadzaj przewodu zasilania.
 - Nie umieszczaj ciężkich przedmiotów na przewodzie zasilania.
 - Nie umieszczaj przewodu w pobliżu przedmiotów o wysokiej temperaturze.
 - Nie ciągnij za przewód zasilania. Podczas odłączania wtyczki od zasilania trzymaj za wtyczkę.
 - Nie przenoś telewizora, kiedy przewód zasilania jest podłączony do gniazda elektrycznego.
 - Nie skręcaj, nie zginaj nadmiernie ani nie rozciągaj przewodu zasilania.
 - Nie używaj uszkodzonej wtyczki przewodu zasilania ani uszkodzonego gniazda elektrycznego.
 - Upewnij się, że telewizor nie jest ustawiony na przewodzie zasilania.
 - Nie używaj żadnych innych przewodów zasilania niż dołączony do telewizora.



Zachowaj ostrożność

Ostrzeżenia

- Nie zdejmuj pokryw i nigdy nie dokonuj samodzielnych modyfikacji telewizora, ponieważ istnieje ryzyko kontaktu z częściami będącymi pod napięciem i porażenia prądem elektrycznym. Wewnątrz brak części, które mogłyby być naprawiane przez użytkownika.
- Nie wystawiaj telewizora na działanie deszczu lub nadmiernej wilgotności. Nie umieszczaj nad urządzeniem naczyń z wodą, takich jak np. wazony i nie poddawaj odbiornika działaniu kapiącej lub rozpryskiwanej wody.
- Nie pozwól, aby przez otwory wentylacyjne do wnętrza telewizora wpadły jakiegokolwiek przedmioty.
- Nie używaj niezatwierdzonych stojaków / elementów mocujących. Aby wykonać ustawianie lub instalację zatwierdzonego uchwytu ściennego, koniecznie skonsultuj się z lokalnym dystrybutorem Panasonic.
- Nie naciskaj z żadną siłą ani nie uderzaj panelu wyświetlacza.
- Upewnij się, że dzieci nie wspinają się na telewizor.
- Nie umieszczaj telewizora na powierzchni pochylonej lub niestabilnej i upewnij się, że telewizor nie wykracza poza krawędź podstawy.



Ostrzeżenia

Nie umieszczaj telewizora na powierzchni niestabilnej. Może on spaść, powodując poważne obrażenia ciała lub śmierć. Wielu obrażeniom ciała, szczególnie w przypadku dzieci, można zapobiegać, podejmując proste środki ostrożności, np.:

- Używaj szafek lub stojaków zalecanych przez producenta telewizora.
- Używaj tylko mebli, które mogą zapewnić odpowiednie wsparcie telewizora.
- Umieść telewizor, tak aby nie wystawał poza krawędź mebla.
- Nie umieszczaj telewizora na wysokich meblach (np. szafach lub regałach na książki), chyba że mebel i telewizor są przymocowane do ściany.
- Nie umieszczaj telewizora na podkładkach z tkaniny ani innych materiałów, które znajdowałyby się między podstawą telewizora a meblem.
- Poinformuj dzieci o zagrożeniach związanych ze wspinaniem na meble w celu osiągnięcia telewizora lub elementów jego sterowania.

W przypadku zachowania i przeniesienia w inne miejsce obecnie posiadanego telewizora należy zastosować te same środki ostrożności.

- Ten telewizor jest przeznaczony do użytku na blacie stolika.
- Nie wystawiaj telewizora na bezpośrednie działanie promieni słonecznych ani innych źródeł ciepła.



Nie należy umieszczać w pobliżu urządzenia świec lub innych źródeł ognia, gdyż może to spowodować pożar.



■ Niebezpieczeństwo uduszenia / zadławienia

Ostrzeżenia

- Opakowanie tego produktu może stwarzać ryzyko uduszenia się, a niektóre części ze względu na niewielki rozmiar mogą stwarzać niebezpieczeństwo zadławienia się u małych dzieci. Wspomniane elementy należy chronić przed małymi dziećmi.

■ Stojak

Ostrzeżenia

- Nie rozbieraj ani nie przerabiaj stojaka.

Ostrzeżenie

- Nie używaj żadnego innego stojaka niż ten dołączony do tego telewizora.
- Nie używaj stojaka, jeżeli jest on zdeformowany lub fizycznie uszkodzony. W takim przypadku zwróć się natychmiast do najbliższego dystrybutora Panasonic.
- Podczas montażu należy upewnić się, że wszystkie wkręty zostały dobrze dokręcone.
- Upewnij się, czy telewizor nie został uszkodzony podczas montażu na stojaku.
- Upewnij się, że dzieci nie wspinają się na stojak.
- Montaż lub demontaż telewizora ze stojaka powinny przeprowadzać co najmniej dwie osoby.
- Montaż lub demontaż telewizora zgodnie z określoną procedurą.

■ Fale radiowe

Ostrzeżenia

- Nie używaj telewizora w zakładach leczniczych ani obiektach wyposażonych w sprzęt medyczny. Fale radiowe mogą zakłócać działanie sprzętu medycznego i mogą być przyczyną wypadków wynikających z wadliwego działania tego rodzaju urządzeń.
- Nie używaj telewizora w pobliżu urządzeń sterowanych automatycznie, takich jak drzwi automatyczne lub alarmy przeciwpożarowe. Fale radiowe mogą zakłócać działanie sprzętu sterowanego automatycznie i mogą być przyczyną wypadków wynikających z wadliwego działania tego rodzaju urządzeń.

- Jeśli masz rozrusznik serca, zachowaj odstęp co najmniej 15 cm od telewizora. Fale radiowe mogą zakłócać działanie rozrusznika serca.
- Nie demontuj ani nie modyfikuj w żaden sposób telewizora.

■ Wbudowana karta sieci bezprzewodowej

Ostrzeżenie

- Wbudowanej kartej sieci bezprzewodowej nie należy używać do łączenia się z jakimikolwiek sieciami bezprzewodowymi (SSID*) w przypadku braku odpowiednich uprawnień. Sieci takie mogą być wysyłane w wynikach wyszukiwania sieci. Łączenie się z nimi może być jednak uznawane za próbę uzyskania nielegalnego dostępu.
*SSID to nazwa identyfikująca określoną sieć bezprzewodową w procesie transmisji danych.
- Nie należy wystawiać wbudowanej karty sieci bezprzewodowej na działanie wysokich temperatur, bezpośredniego światła słonecznego ani wilgoci.
- Dane przekazywane i odbierane za pomocą fal radiowych mogą być przechwytywane i monitorowane.
- Wbudowana karta sieci bezprzewodowej działa w paśmie częstotliwości 2,4 GHz i 5 GHz. Aby podczas korzystania z wbudowanej karty sieci bezprzewodowej uniknąć wadliwego działania lub wolnych reakcji spowodowanych zakłóceniami fal radiowych, telewizor powinien być ustawiony daleko od takich urządzeń, jak inne urządzenia sieci bezprzewodowej, kuchenki mikrofalowe, telefony przenośne i urządzenia korzystające z częstotliwości 2,4 GHz i 5 GHz.
- W przypadku wystąpienia problemów spowodowanych wyładowaniami elektrostatycznymi itp. istnieje ryzyko wyłączenia się telewizora w celu ochrony. W takim przypadku telewizor należy wyłączyć włącznikiem / wyłącznikiem zasilania, a następnie włączyć go ponownie.

■ Wentylacja

Ostrzeżenie

Należy zapewnić wystarczającą przestrzeń (przynajmniej 10 cm) wokół telewizora w celu niedopuszczenia do jego nadmiernego nagrzewania się, co może prowadzić do wcześniejszego uszkodzenia niektórych elementów elektronicznych.

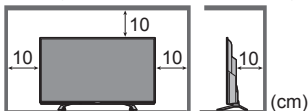

- Wentylacja nie powinna być zakłócana poprzez przykrycie otworów wentylacyjnych takimi rzeczami jak gazety, obrusy czy zasłony.
- Zarówno podczas korzystania ze stojaka, jak i bez stojaka, należy zawsze upewnić się, że otwory wentylacyjne telewizora nie są zablokowane oraz że zapewniona jest wystarczająca ilość miejsca, aby umożliwić odpowiednią wentylację.



■ Przenoszenie telewizora

Ostrzeżenie

Przed przeniesieniem telewizora, odłączyć wszystkie przewody.

- Do przeniesienia telewizora niezbędna jest pomoc drugiej osoby.

■ W przypadku niekorzystania przez długi czas

Ostrzeżenie

Telewizor zużywa ciągle trochę energii, nawet w trybie wyłączonym, tak długo jak wtyczka przewodu zasilania jest podłączona do gniazda elektrycznego znajdującego się pod napięciem.

- Wyłącz przewód zasilania z gniazda elektrycznego jeżeli nie będziesz używał telewizora przez dłuższy czas.

■ Nadmierna głośność

Ostrzeżenie

- Chroń swój słuch przed nadmiernym poziomem dźwięku w słuchawkach. Możesz nieodwracalnie uszkodzić słuch.
- Jeśli słyszysz dudniący hałas w uszach, zmniejsz głośność lub przez jakiś czas przestań korzystać ze słuchawek.



■ Baterie do pilota

Ostrzeżenie

- Nieprawidłowe umieszczenie baterii może spowodować jej wyciek, korozję i wybuch.
- Zastępować tylko baterią tego samego typu lub równoważną.
- Nie używać razem nowych i starych baterii.
- Nie stosować baterii różnych typów (np. alkalicznych i manganowych).
- Nie używać akumulatorów (Ni-Cd itd.).
- Nie wrzucać baterii do ognia ani nie demontować ich.
- Nie narażaj baterii na bezpośrednie działanie wysokiej temperatury w postaci światła słonecznego, ognia itp.
- Należy pamiętać o prawidłowym usunięciu baterii.
- Jeśli urządzenie nie będzie używane przez dłuższy czas, należy wyjąć z niego baterię, aby uniknąć jej wycieku, korozji lub wybuchu.

Telewizor LED



Deklaracja Zgodności (DoC)

„Niniejszym firma Panasonic Corporation oświadcza, że telewizor ten jest zgodny z zasadniczymi wymogami i innymi odnośnymi postanowieniami Dyrektywy 1999/5/WE.”

Kopię oryginalnej Deklaracji Zgodności (DoC) tego telewizora można uzyskać z tej witryny:

<http://www.ptc.panasonic.eu/doc>

Autoryzowany przedstawiciel:

Panasonic Testing Centre

Panasonic Marketing Europe GmbH

Winsbergring 11, D-22525 Hamburg, Germany

Niniejszy telewizor jest przeznaczony do użytku w poniższych krajach.

Albania, Andora, Austria, Belgia, Bułgaria, Chorwacja, Cypr, Czarnogóra, Czechy, Dania, Estonia, Finlandia, Francja, Grecja, Hiszpania, Holandia, Islandia, Liechtenstein, Litwa, Luksemburg, Łotwa, Macedonia, Malta, Monako, Niemcy, Norwegia, Polska, Portugalia, Rumunia, Słowacja, Słowenia, Szwecja, Szwajcaria, Turcja, Węgry, Włochy

Tego urządzenia można używać w krajach poza Europą.

Funkcja sieci bezprzewodowej niniejszego telewizora może być używana wyłącznie wewnątrz budynków.

Wyposażenie

Akcesoria standardowe

Pilot

- ➔ (str. 13)
- N2QAYB001009



Stojak

- ➔ (str. 7)

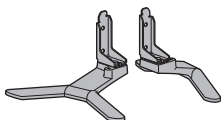

Przewód zasilania

- ➔ (str. 9)



Baterie (2)

- R6
- ➔ (str. 14)



Instrukcja obsługi

Postanowienia gwarancji ogónoeuropejskiej

- Akcesoria mogą nie być zapakowane razem. Należy uważać, aby ich przypadkowo nie wyrzucić.

Montaż / demontaż stojaka

A) Wkręt montażowy (4)



M5 x 15

B) Wkręt montażowy (4)



M4 x 12

C) Wspornik (L)

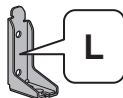

D) Wspornik (R)



E) Podstawa (L)

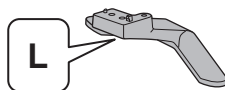

F) Podstawa (R)

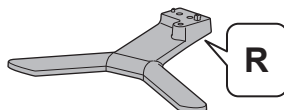

■ Przygotowania

Wymij stojak i telewizor z opakowania. Połóż telewizor na stole, tak aby panel ekranu był skierowany w dół, na czystym i miękkim materiale (koc itd.).

- Użyj płaskiego i stabilnego stołu, większego niż telewizor.
- Nie trzymaj ekranu za panel.
- Zachowaj ostrożność, aby nie zarysować ani nie uszkodzić telewizora.

■ Montaż stojaka

1

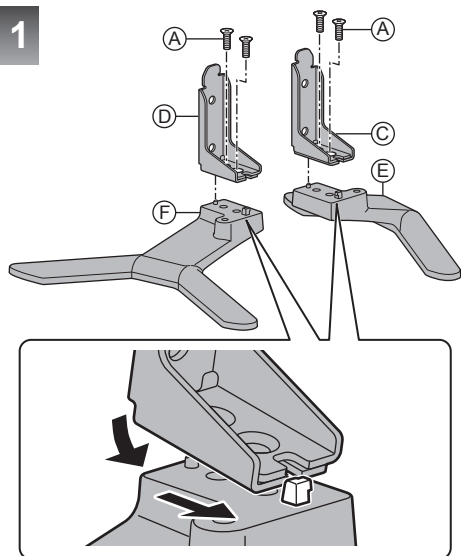

2

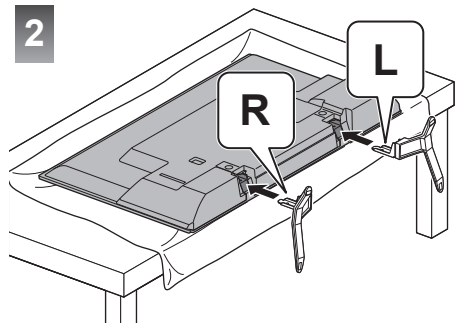

3

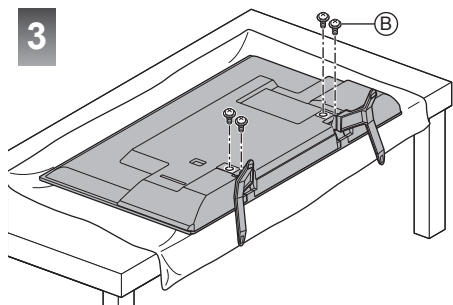

Demontaż stojaka z telewizora

Aby zdemontować stojak w celu zastosowania uchwytu ściennego lub zapakowania telewizora, należy postępować w sposób opisany poniżej.

- 1 Połóż telewizor na stole, tak aby panel ekranu był skierowany w dół, na czystym i miękkim materiale.
- 2 Wykręć wkręty montażowe ② z telewizora.
- 3 Odłącz stojak od telewizora.
- 4 Wykręć wkręty montażowe ④ ze wspornika.

Połączenia

- Pokazane urządzenia zewnętrzne i kable nie są dostarczane wraz z opisywanym telewizorem.
- Przed przystąpieniem do podłączania lub odłączania jakichkolwiek przewodów należy upewnić się, że urządzenie jest odłączone od gniazda elektrycznego.
- Przed podłączeniem sprawdź, czy gniazda i wtyczki są odpowiedniego typu.
- Należy użyć pełnego kabla zgodnego z interfejsem HDMI.
- Należy użyć pełnego kabla SCART.
- Telewizor powinien znajdować się z dala od urządzeń elektronicznych (urządzenia wideo itp.) lub urządzeń z czujnikiem podczerwieni, w przeciwnym razie mogą wystąpić zakłócenia obrazu / dźwięku lub może zostać zakłócone działanie innych urządzeń.
- Należy także przeczytać instrukcję obsługi podłączonego urządzenia.

Gniazda

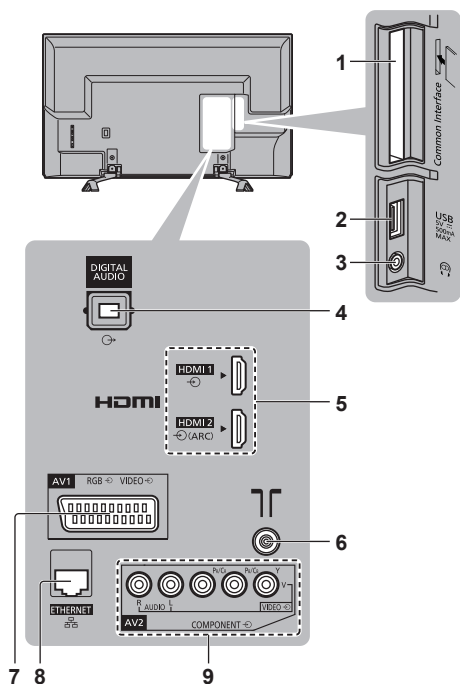

- 1 Gniazdo CI ➔ (str. 12)
- 2 Port USB
- 3 Gniazdo słuchawek ➔ (str. 12)
- 4 DIGITAL AUDIO
- 5 HDMI1-2 ➔ (str. 10, 11)
- 6 Gniazdo anteny naziemnej / kablowej ➔ (str. 9)
- 7 AV1 (SCART) ➔ (str. 10)

8 Gniazdo ETHERNET ➔ (str. 11)

9 AV2 (COMPONENT / VIDEO) ➔ (str. 11)

Podstawowe połączenia

■ Przewód zasilania

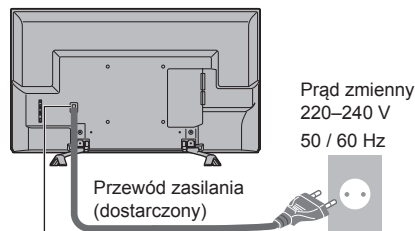

Włóż silnie wtyczkę zasilania.



- W przypadku odłączania przewodu zasilania należy najpierw wyjąć wtyczkę przewodu zasilania z gniazda elektrycznego.

■ Antena

Telewizor

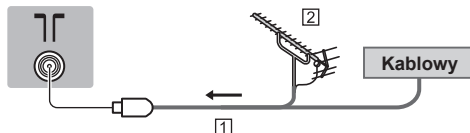

- 1 Kabel RF
- 2 Antena naziemna

- W przypadku trybu DVB-C, DVB-T, analogowe

Połączenie klienta DVB-via-IP

Ten telewizor obsługuje funkcję klienta DVB-via-IP i może łączyć się z serwerem DVB-via-IP i serwerami zgodnymi z funkcją SAT>IP w celu odbierania nadawanych strumieniowo programów.

- Zalecane jest podłączenie serwera DVB-via-IP za pomocą kabla LAN.

■ Połączenie przewodowe

Telewizor

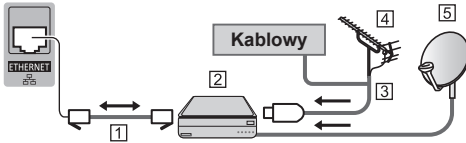

1 Kabel sieciowy (Ekranowany)

- Użyj kabla sieciowego typu „ekranowana skrętka” (STP).

2 Serwer DVB-via-IP

3 Kabel RF

4 Antena naziemna

5 Antena satelitarna

■ Połączenie bezprzewodowe

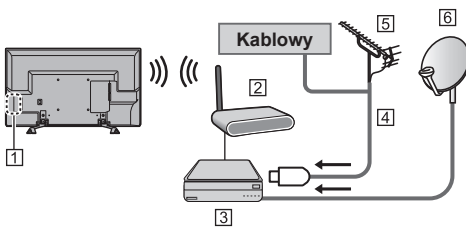

1 Wbudowana karta sieci bezprzewodowej

2 Punkt dostępu

3 Serwer DVB-via-IP

4 Kabel RF

5 Antena naziemna

6 Antena satelitarna

- W zależności od stanu sieci i nadawanego programu funkcja ta może być niedostępna.
- Dodatkowe informacje na temat sposobu podłączania można znaleźć w instrukcji obsługi serwera DVB-via-IP.
- Szczegółowe informacje można znaleźć, korzystając z funkcji [e-POMOC] (Funkcje > DVB-przez-IP).

Urządzenia AV

■ Nagrywarka DVD / VCR

Telewizor

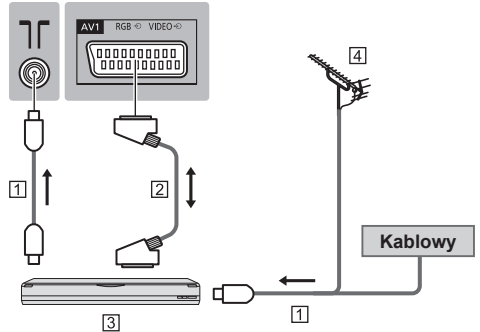

1 Kabel RF

2 Kabel SCART

3 Nagrywarka DVD / VCR

4 Antena naziemna

■ Nagrywarka DVD (VCR) / Dekoder telewizji cyfrowej

Telewizor

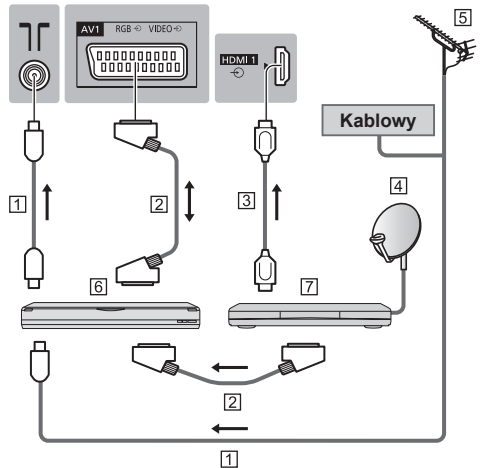

1 Kabel RF

2 Kabel SCART

3 Kabel HDMI

4 Antena satelitarna

5 Antena naziemna

6 Nagrywarka DVD / VCR

7 Dekoder telewizji cyfrowej

Sieć

Wymagane jest szerokopasmowe połączenie z siecią w celu umożliwienia korzystania z usług internetowych.

- W przypadku niekorzystania z usług sieci szerokopasmowej należy skontaktować się ze sprzedawcą w celu uzyskania pomocy.
- Należy zapewnić przewodowe lub bezprzewodowe połączenie z Internetem.
- Konfiguracja połączenia sieciowego zacznie się podczas używania telewizora po raz pierwszy.
➔ (str. 15)

■ Połączenie przewodowe

Telewizor

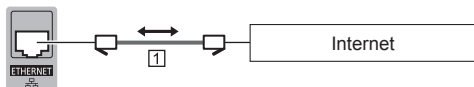

1 Kabel sieciowy (Ekranowany)

- Użyj kabla sieciowego typu „ekranowana skrętka” (STP).

■ Połączenie bezprzewodowe



1 Wbudowana karta sieci bezprzewodowej

2 Punkt dostępu

Inne połączenia

■ Odtwarzacz DVD

(urządzenie COMPONENT)

Telewizor

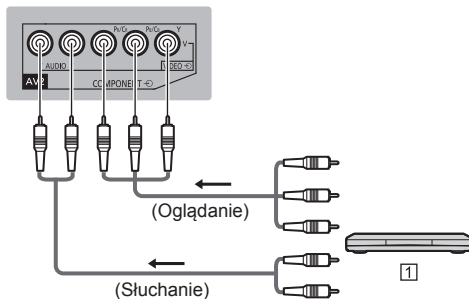

1 Odtwarzacz DVD

■ Kamera wideo / Konsola do gier

(urządzenie VIDEO)

Telewizor

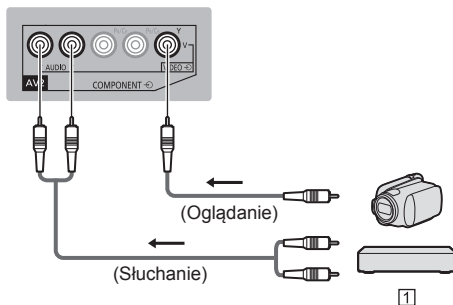

1 Kamera wideo / Konsola do gier

■ Wzmacniacz (słuchanie przez zewnętrzne głośniki)

- Użyj HDMI2, aby podłączyć telewizor do wzmacniacza z funkcją ARC (Audio Return Channel). W przypadku wzmacniacza bez funkcji ARC korzystać z gniazda DIGITAL AUDIO.
- Aby uzyskać dźwięk wielokanałowy z urządzenia zewnętrznego (np. 5.1-kanalowy dźwięk Dolby Digital), dane urządzenie należy podłączyć do wzmacniacza. Informacje na temat sposobu podłączania można znaleźć w instrukcji obsługi urządzenia i wzmacniacza.

Telewizor

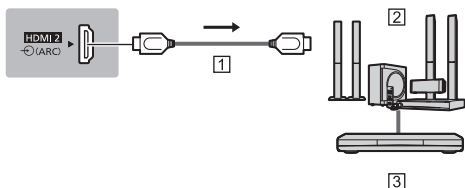

1 Kabel HDMI

2 Wzmacniacz z zestawem głośnikowym

3 Sprzęt zewnętrzny (odtwarzacz DVD itp.)

■ Słuchawki

- W celu uzyskania dodatkowych informacji na temat ustawień głośności należy skorzystać z funkcji [e-POMOC] (Ustawienia > Dźwięk).

Telewizor

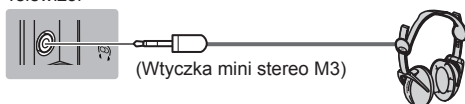

(Wtyczka mini stereo M3)

■ Wspólny interfejs

- Przed włożeniem lub wyjęciem modułu CI telewizor należy wyłączyć za pomocą włącznika / wyłącznika zasilania.
- Jeśli karta inteligentna i moduł CI stanowią komplet, najpierw należy włożyć moduł CI, a następnie włożyć do niego kartę inteligentną.
- Moduł CI należy wkładać i wyjmować do końca, we właściwą stronę wskazaną na rysunku.
- Zwykle pojawiają się kanały kodowane. (Wyświetlane kanały i ich funkcje zależą od modułu CI).

Jeśli kanały kodowane nie pojawią się

➔ **[Wspólny interfejs] w menu Konfiguracja**

- W sprzedaży mogą być dostępne moduły CI ze starszymi wersjami oprogramowania układowego, które nie zapewniają pełnego współdziałania z niniejszym nowym standardem CI+ v1.3 TV. W takim wypadku należy skontaktować się z dostawcą treści.
- Więcej szczegółów można znaleźć w [e-POMOC] (Funkcje > Wspólny interfejs), w instrukcji obsługi modułu CI lub uzyskać od dostawcy treści.

Telewizor

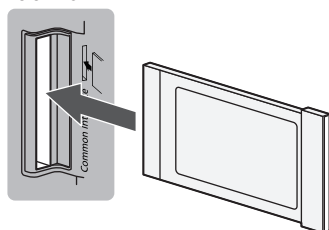

Moduł CI

■ VIERA Link

- Użyj gniazd HDMI1–2 w przypadku połączeń VIERA Link.
- Szczegółowe informacje można znaleźć, korzystając z funkcji [e-POMOC] (Funkcje > VIERA Link „HDAVI Control™”).

Elementy sterujące

Pilot

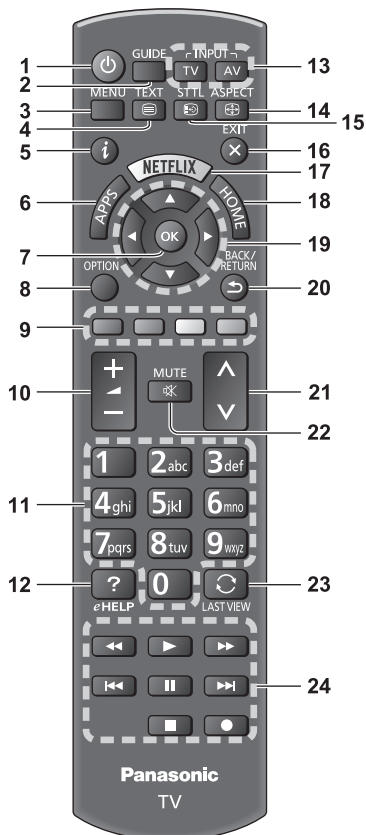

- 1 **[]: Włącznik / wyłącznik trybu czuwania**
- 2 **Przewodnik prog. TV**
 - Wyświetla elektroniczny informator programowy (EPG).
- 3 **[Menu główny]**
 - Naciśnij, aby przejść do menu Obraz, Dźwięk, Sieć, Timer, Konfiguracja, Pomoc itp.
- 4 **Przycisk teletekstu**
- 5 **Informacje**
 - Wyświetla informacje o kanale i programie.
- 6 **APPS**
 - Wyświetla [Lista aplikacji] (listę aplikacji).

7 OK

- Zatwierdza dokonany wybór.
- Naciśnij po wybraniu pozycji kanału, aby szybko zmienić kanał.
- Wyświetla listę kanałów.

8 [Menu opcji]

- Łatwe ustawianie opcji wyświetlania, dźwięku itp.

9 Kolorowe przyciski

(czerwony-zielony-żółty-niebieski)

- Służą do wyboru i obsługi różnych funkcji oraz do nawigacji.

10 Zwiększanie / zmniejszanie głośności

11 Przyciski numeryczne

- Zmieniają kanały i strony teletekstu.
- Służą do wprowadzania znaków.
- W trybie gotowości przyciski te włączają telewizor.

12 [e-POMOC]

- Wyświetla funkcję [e-POMOC] (wbudowaną instrukcję obsługi).

13 Wybór trybu wejścia

- TV — przełącza na DVB-C / DVB-T / DVB-via-IP / Analogowy.
- AV — przełącza na tryb wejścia AV zgodnie z listą Wybór wejścia.

14 Proporcje obrazu

- Zmiana proporcji obrazu.

15 Napisy

- Wyświetla napisy.

16 Wyjście

- Powraca [Ekran główny].

17 Netflix

- Umożliwia bezpośredni dostęp do usługi NETFLIX.
- W celu pełnego korzystania z tej funkcji niezbędne jest szerokopasmowe połączenie z siecią.
- Usługa ta może zostać wyłączona lub zmieniona bez powiadomienia.

18 HOME

- Wyświetla [Ekran główny].

19 Przyciski kursora

- Do wyboru i regulacji.

20 Powrót

- Powrót do poprzedniego menu / strony.

21 Kanał w górę / w dół

22 Wyciszenie dźwięku wł. / wył.

23 Ostatni widok

- Przełącza na poprzednio oglądany kanał lub tryb wejścia.

24 Obsługa zawartości, podłączonych urządzeń itp.

■ Wkładanie / wyjmowanie baterii

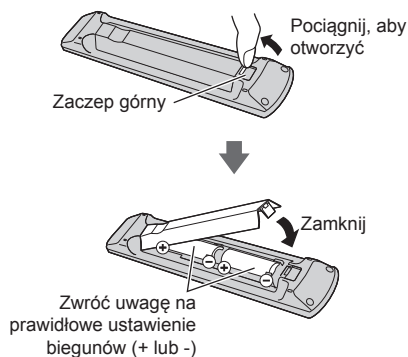

Wskaźniki / panel sterowania

- Po naciśnięciu przycisków 4, 5, 6 po prawej stronie ekranu wyświetlony zostanie na 3 sekundy Przewodnik panelu sterowania z zaznaczeniem naciśniętego przycisku.

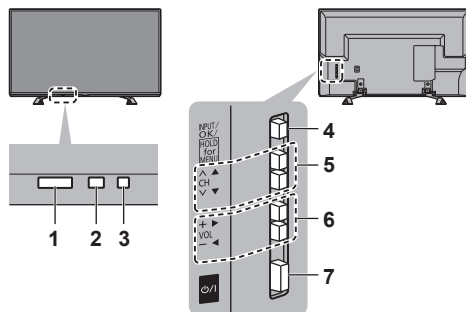

Tylna strona telewizora

1 Odbiornik sygnału zdalnego sterowania

- Między pilotem a znajdującym się w telewizorze odbiornikiem sygnału zdalnego sterowania nie należy umieszczać żadnych przedmiotów.

2 Czujnik otoczenia

- Ustala poziom jasności w celu regulacji jakości obrazu, gdy dla pozycji [Czujnik otoczenia] dostępnej w menu Obraz ustawiono opcję [Włączony].

3 Diody zasilania

Czerwony: Tryb gotowości

Zielony: Włączony

Pomarańczowy: Tryb gotowości z niektórymi funkcjami aktywnymi (funkcja sieci itp.)

- Diody migają, gdy telewizor odbiera sygnał polecenia z pilota.

4 Wybór trybu wejścia

- Naciśnij kilkakrotnie, aby włączyć żądany tryb.

[Menu główne]

- Naciśnij i przytrzymaj przez około 3 sekundy, aby wyświetlić menu główne.

OK (w systemie menu)



5 Kanał w górę / w dół

- Kursor w górę / w dół (w systemie menu)

6 Zwiększanie / zmniejszanie głośności

- Kursor w lewo / w prawo (w systemie menu)

7 Włącznik / wyłącznik zasilania

- Umożliwia włączanie i wyłączanie zasilania.
- Aby całkowicie wyłączyć urządzenie, należy wyciągnąć wtyczkę przewodu zasilania z gniazda elektrycznego.
- [ / 

Ustawianie automatyczne po raz pierwszy

Gdy telewizor jest włączany po raz pierwszy, automatycznie przeszuka dostępne kanały telewizyjne i wyświetli opcje w celu skonfigurowania telewizora.

- Czynności te nie są konieczne, jeśli konfiguracja została wykonana przez lokalnego dystrybutora.
- Przed przystąpieniem do procedury Ustawianie automatyczne należy wykonać połączenia (str. 9 - 12) i wprowadzić ustawienia podłączonego urządzenia (jeśli jest to konieczne). Więcej informacji dotyczących ustawień podłączonego urządzenia można znaleźć w jego instrukcji obsługi.

1 Podłącz telewizor do gniazda elektrycznego pod napięciem i włącz zasilanie



- Zanim pojawi się obraz minie kilka sekund.



2 Wybierz następujące pozycje

Ustaw każdą pozycję zgodnie z instrukcjami wyświetlanymi na ekranie.

Np.:



■ Sposób korzystania z pilota



Przesuń kursor



Uzyskaj dostęp do pozycji / zapisz ustawienie



Wróć do poprzedniej pozycji (jeśli jest dostępna)

Wybierz język

Wybierz pozycję [Dom]

Wybierz pozycję [Dom] w celu używania w warunkach domowych.

- [Sklep] tylko dla celów prezentacji w sklepie.

- Aby zmienić później warunki oglądania, należy zainicjować na nowo wszystkie ustawienia, używając opcji Ustawienia fabryczne.

Skonfiguruj połączenie sieciowe

Wybierz kraj

- W zależności od wybranego kraju wybierz swój region i zapisz numer PIN blokady rodzicielskiej (nie można zapisać „0000”).

Wybierz tryb sygnału telewizyjnego do odbioru, a następnie wybierz pozycję [Rozpocz.autom.ustaw]

: strojenie (wyszukiwanie dostępnych kanałów)

: pominięcie strojenia

- Ekran Ustawianie automatyczne różni się w zależności od wybranego kraju i trybu sygnału.

- [Ustawienia sieci DVB-C]

Zwykle dla pozycji [Częstotliwość] i [ID sieci] należy ustawić opcję [Auto].

Jeśli opcja [Auto] nie jest widoczna lub jeśli jest to konieczne, należy za pomocą przycisków numerycznych wprowadzić dla pozycji [Częstotliwość] i [ID sieci] wartości określone przez operatora telewizji kablowej.

3 Wybierz typ [Ekran główny]

Zostanie wyświetlona demonstracja wyjaśniająca sposób korzystania z [Mój ekran główny]. Potwierdź demonstrację zgodnie z instrukcjami wyświetlanymi na ekranie, a następnie wybierz żądany [Ekran główny].

Np.: [Wybór ekr. głównego]



Np.: [Ekran główny TV]



Procedura Ustawiania automatycznego dobiegła końca i telewizor jest gotowy, by oglądać na nim programy.

Jeśli strojenie zakończyło się niepowodzeniem, sprawdź połączenie kabla sygnału RF i podłączenie z siecią, a następnie postępuj zgodnie z instrukcjami na ekranie.

Uwaga

- Telewizor przełącza się w tryb gotowości, jeżeli w ciągu 4 godzin nie zostanie wykonana żadna operacja i jeśli dla pozycji [Auto gotowość] w menu Timer ustawiona jest opcja [Włączony].
- Telewizor przełącza się w tryb gotowości, jeżeli w ciągu 10 minut nie zostanie odebrany żaden sygnał ani nie zostanie wykonana żadna operacja i jeśli dla pozycji [Wył. przy braku sygnału] w menu Timer ustawiona jest opcja [Włączony].
- Ponowne strojenie wszystkich kanałów
➔ **[Ustawianie automatyczne] w [Menu strojenia] (menu Konfiguracja)**
- Dodawanie dostępnego trybu sygnału TV później
➔ **[Dodaj sygnał TV] w [Menu strojenia] (menu Konfiguracja)**
- Inicjowanie wszystkich ustawień
➔ **[Ustawienia fabryczne] w [System menu] (menu Konfiguracja)**

Obsługa

Włącz zasilanie

 (Telewizor)

lub

 (Pilot)

- Włącznik / wyłącznik zasilania powinien być włączony. (str. 14)

Zostanie wyświetlony ostatnio oglądany ekran [Ekran główny].

Np.: [Ekran główny TV]

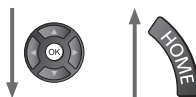

Np.: Wybierana zawartość ekranu



- Powrót do trybu [Ekran główny] w dowolnym momencie



- Istnieje możliwość skonfigurowania lub ustawienia [Ekran główny] w celu wyświetlania pożądaných informacji, aby uzyskać łatwy dostęp do poszczególnych funkcji, aby wybrać domyślny [Ekran główny] itd. W celu uzyskania szczegółowych informacji postępuj zgodnie z instrukcjami na ekranie lub skorzystaj z funkcji [e-POMOC] (Mój ekran główny > Mój ekran główny).

Oglądanie telewizji

1 Wybierz odbiornik telewizyjny z [Ekran główny]



2 Wybierz tryb

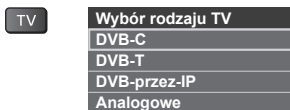

- Dostępne tryby zależą od zapisanych kanałów.

3 Wybierz kanał



- Wybór numeru kanału składającego się z 2 lub więcej cyfr, np. 399

Dostęp do każdej funkcji

Przejdź do [Lista aplikacji] i wybierz funkcję



Np.: [Lista aplikacji]



- APPS to aplikacje (funkcje) dostępne w TV.
- W celu uzyskania informacji na temat obsługi każdej funkcji oraz konfiguracji [Lista aplikacji] postępuj zgodnie z instrukcjami na ekranie lub skorzystaj z funkcji [e-POMOC] (Mój ekran główny > Lista aplikacji).

Sposób użytkowania e-POMOC

[e-POMOC] to szczegółowe instrukcje obsługi wbudowane w telewizorze zapewniające pomoc w lepszym zrozumieniu obsługi każdej z funkcji.

1 Wyświetl pozycję [e-POMOC]



eHELP

lub



[Pomoc]



[e-POMOC]

- Jeśli [e-POMOC] udostępniono wcześniej zanim został włączony telewizor, wyświetlony zostanie ekran potwierdzenia w celu wybrania, czy przejść do [Pierwsza strona], czy do [Ostatnia wyświetlana strona].

2 Wybierz kategorię i pozycję

Pole kategorii

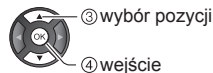
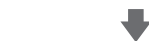
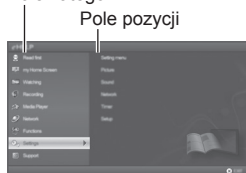

Pole podpozycji



- Powrót do poprzedniego pola



- Przewijanie opisu (jeśli obejmuje więcej niż 1 stronę)
Gdy opis jest podświetlony



- Wyświetlanie menu dotyczącego opisu (tylko dla niektórych opisów)



- Sprawdzanie funkcji telewizora
Najpierw przeczytaj > Funkcje

Często zadawane pytania

Przed oddaniem urządzenia do naprawy należy zastosować się do poniższych wskazówek w celu usunięcia problemu.

- Szczegółowe informacje można znaleźć, korzystając z funkcji [e-POMOC] (Pomoc techniczna > Często zadawane pytania).

Nie można włączyć telewizora

- Sprawdź, czy wtyczka przewodu zasilania została włożona do telewizora i do gniazda elektrycznego.

Telewizor przełącza się do trybu gotowości

- Aktywna funkcja automatycznego trybu gotowości.

Pilot nie działa albo działa w sposób przerywany

- Czy baterie są prawidłowo włożone? ➔ (str. 14)
- Czy telewizor jest włączony?
- Baterie mogą być na wyczerpaniu. Wymień je na nowe.
- Kieruj pilota bezpośrednio w stronę odbiornika sygnału zdalnego sterowania w telewizorze (w odległości maks. ok. 7 m i w zakresie 30 stopni od odbiornika sygnału).
- Telewizor należy ustawić w taki sposób, aby na odbiornik sygnału zdalnego sterowania w telewizorze nie padały bezpośrednio promienie słoneczne ani jasne światło z innych źródeł.

Brak wyświetlanego obrazu

- Sprawdź, czy telewizor jest włączony.
- Sprawdź, czy wtyczka przewodu zasilania została włożona do telewizora i do gniazda elektrycznego.
- Sprawdź, czy wybrano właściwy tryb wejścia.
- Sprawdź ustawienia opcji [AV2] ([COMPONENT] / [VIDEO]) w pozycji [Wybór wejścia], aby dopasować sygnał wysyłany przez urządzenie zewnętrzne.
- Czy dla pozycji [Podświetlenie], [Kontrast], [Jasność] lub [Kolor] w menu Obraz nie wybrano minimalnych ustawień?
- Sprawdź, czy wszystkie wymagane kable są dobrze podłączone.

Wyświetlany jest nietypowy obraz

- Telewizor ten posiada wbudowaną funkcję samotestowania. Diagnoza problemów z obrazem lub dźwiękiem.
➔ [Autotest TV] (menu Pomoc)
- Wyłącz telewizor włącznikiem / wyłącznikiem zasilania, a następnie włącz go ponownie.
- Jeśli problemu nie uda się rozwiązać, przywróć wszystkie ustawienia do ustawień fabrycznych.
➔ [Ustawienia fabryczne] w [System menu] (menu Konfiguracja)

Elementy telewizora nagrzewają się

- Elementy telewizora mogą nagrzewać się. Wzrost temperatur nie ma wpływu na jakiegokolwiek problemy dotyczące wydajności lub jakości.

Po popchnięciu palcem panel wyświetlacza nieznacznie przesuwają się i wydają dźwięki

- Aby zapobiec uszkodzeniu panelu, w obszarze wokół niego występuje niewielka szczelina. Nie świadczy to o usterce.

Konserwacja

Należy najpierw wyjąć wtyczkę przewodu zasilania z gniazda elektrycznego.

Panel wyświetlacza, obudowa, stojak

Regularna konserwacja:

Ostrożnie wytrzyj powierzchnię panelu wyświetlacza, obudowę lub stojak miękką szmatką, aby usunąć zabrudzenia lub odciski palców.

Silne zabrudzenie:

- (1) Najpierw usuń z powierzchni kurz.
- (2) Zwilż miękką szmatką czystą wodą lub neutralnym detergentem rozpuszczonym w wodzie w stosunku 1:100.
- (3) Wyciśnij mocno szmatkę. (Należy pamiętać, aby ciecz nie przedostała się do wnętrza telewizora, ponieważ może to spowodować uszkodzenie produktu).
- (4) Ostrożnie przetrzyj zwilżone miejsce i usuń silne zabrudzenie.
- (5) Na końcu wytrzyj powierzchnię do sucha.

Ostrzeżenie

- Nie należy używać szorstkich szmatek ani naciskać zbyt mocno powierzchni, ponieważ może to spowodować jej zarysowanie.
- Powierzchnie należy chronić przed preparatami do odstraszania owadów, rozpuszczalnikami, rozcieńczalnikami lub innymi substancjami lotnymi. Mogą one uszkodzić powierzchnię lub spowodować odpadanie farby.
- Powierzchnia panelu wyświetlacza posiada specjalne pokrycie i może zostać łatwo uszkodzona. Nie należy uderzać ani drapać powierzchni telewizora paznokciami ani innymi twardymi przedmiotami.
- Obudowę i stojak należy chronić przed długotrwałym kontaktem z gumą lub PVC. Może to uszkodzić powierzchnię.

Wtyczka przewodu zasilania

Wtyczkę przewodu zasilania należy wycierać suchą szmatką w regularnych odstępach czasu. Wilgoć i brud mogą spowodować pożar lub porażenie prądem.

Dane techniczne

■ Telewizor

Nr modelu

TX-40DSU401

Wymiary (szer. × wys. × głęb.)

902 mm × 569 mm × 238 mm (ze stojakiem)

902 mm × 522 mm × 88 mm (tylko telewizor)

Masa

8,5 kg netto (ze stojakiem)

8,0 kg netto (tylko telewizor)

Źródło zasilania

Prąd zmienny 220–240 V, 50 / 60 Hz

Panel

Panel LCD LED

Dźwięk

Wyjście do głośników

20 W (10 W + 10 W)

Słuchawki

M3 (3,5 mm) stereo mini jack × 1

Gniazda połączeniowe

Wejście / wyjście AV1

SCART (wejście audio/video, wyjście audio/video, wejście RGB)

Wejście AV2 (COMPONENT / VIDEO) VIDEO

Typu RCA PIN × 1

1,0 V[p-p] (75 Ω)

AUDIO L - R

Typu RCA PIN × 2

0,5 V[rms]

Y

1,0 V[p-p] (z synchronizacją)

Pb/Cb, Pr/Cr

±0,35 V[p-p]

Wejście HDMI 1 / 2

Gniazda TYP A

HDMI1: Content Type

HDMI2: Content Type, Audio Return Channel

- Opisywany telewizor obsługuje funkcję „HDAVI Control 5”.

Gniazdo karty

Gniazdo CI (zgodne z CI Plus) × 1

ETHERNET

RJ45, IEEE802.3 10BASE-T / 100BASE-TX

USB

DC $\overline{\text{---}}$ 5 V, maks. 500 mA [Hi-Speed USB (USB 2.0)]

Wyjście DIGITAL AUDIO

PCM / Dolby Digital, światłowodowe

Systemy odbiorcze / nazwa pasma

DVB-C

Cyfrowa telewizja kablowa (MPEG2 i MPEG4-AVC(H.264))

DVB-T / T2

Cyfrowa telewizja naziemna (MPEG2 i MPEG4-AVC(H.264))

PAL B, G, H, I

SECAM B, G

SECAM L, L'

VHF E2 - E12
VHF A - H (WŁOCHY)
CATV (S01 - S05)
CATV S11 - S20 (U1 - U10)
VHF H1 - H2 (WŁOCHY)
UHF E21 - E69
CATV S1 - S10 (M1 - M10)
CATV S21 - S41 (Hiperpasmo)

PAL D, K

SECAM D, K

VHF R1 - R2
VHF R3 - R5
VHF R6 - R12
UHF E21 - E69

PAL 525/60

Odtwarzanie taśm nagranych w systemie NTSC na niektórych magnetowidach z systemem PAL

M.NTSC

Odtwarzanie z magnetowidów z systemem M.NTSC

NTSC (tylko wejście AV)

Odtwarzanie z magnetowidów z systemem NTSC

Wejście antenowe

VHF / UHF

Warunki pracy

Temperatura

0°C – 35°C

Wilgotność

20% – 80% wilgotności względnej (bez kondensacji)

Wbudowana karta sieci bezprzewodowej

Zgodność ze standardami i zakres częstotliwości*

IEEE802.11a/n

5,180 GHz – 5,320 GHz; 5,500 GHz – 5,580 GHz;
5,660 GHz – 5,700 GHz

IEEE802.11b/g/n

2,412 GHz – 2,472 GHz

Bezpieczeństwo

WPA2-PSK (TKIP/AES)

WPA-PSK (TKIP/AES)

WEP (64 bity/128 bitów)

*: Częstotliwości i kanały mogą być inne w zależności od kraju.

Uwaga

- Wzór i dane techniczne mogą ulec zmianie bez powiadomienia. Masę i wymiary podano w przybliżeniu.
- Informacje na temat zużycia energii, rozdzielczości obrazu itp. można znaleźć na karcie produktu.
- W celu uzyskania dodatkowych informacji na temat wolnego oprogramowania (open source software) należy skorzystać z funkcji [e-POMOC] (Pomoc techniczna > Licencja).

■ Podczas korzystania z uchwytu ściennego

W celu nabycia zalecanego uchwytu ściennego, należy skontaktować się z lokalnym dystrybutorem firmy Panasonic.

- Otwory do montażu uchwytu ściennego

Tylna strona telewizora

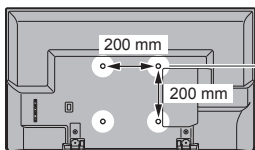

(Widok z boku)

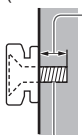

Zagłębienie wkrętu

minimum: 8 mm

maksimum: 11 mm

Średnica: M6

Wkręt służący do przymocowania telewizora do uchwytu ściennego (nie jest dostarczony wraz z telewizorem)

Ostrzeżenia

- Użycie innych wsporników ściennych lub samodzielny montaż wspornika ściennego może spowodować obrażenia ciała i uszkodzenie produktu. W celu zachowania parametrów urządzenia i poziomu jego bezpieczeństwa, montaż uchwytów ściennych należy zlecić dystrybutorowi lub licencjonowanej firmie monterskiej. Wszelkie uszkodzenia powstałe podczas instalacji przez niewykwalifikowaną osobę spowodują utratę gwarancji.
- Dokładnie przeczytaj instrukcje dołączone do wyposażenia dodatkowego i podejmij wszelkie niezbędne działania, aby telewizor nie mógł spaść.
- Podczas instalacji ostrożnie obchodź się z odbiornikiem telewizyjnym. Uderzenia lub czynności wykonywane na siłę grożą uszkodzeniem urządzenia.
- W trakcie mocowania wsporników do ściany należy zachować ostrożność. Przed zawieszeniem wspornika należy upewnić się, czy w planowanym miejscu jego zamocowania w ścianie nie biegną przewody elektryczne albo rury.
- Jeśli nie będziesz korzystał z telewizora przez dłuższy czas, zdejmij go z uchwytu do zawieszania celem zapobieżenia spadnięciu i obrażeniom.



Pozbywanie się zużytych urządzeń elektrycznych i elektronicznych oraz baterii. Dotyczy wyłącznie obszaru Unii Europejskiej oraz krajów posiadających systemy zbiórki i recyklingu.



Niniejsze symbole umieszczane na produktach, opakowaniach i/lub w dokumentacji towarzyszącej oznaczają, że nie wolno mieszać zużytych urządzeń elektrycznych i elektronicznych oraz baterii z innymi odpadami domowymi/komunalnymi.

W celu zapewnienia właściwego przetwarzania, utylizacji oraz recyklingu zużytych urządzeń elektrycznych i elektronicznych oraz zużytych baterii, należy oddawać je do wyznaczonych punktów gromadzenia odpadów zgodnie z przepisami prawa krajowego.

Poprzez prawidłowe pozbywanie się zużytych urządzeń elektrycznych i elektronicznych oraz zużytych baterii pomagasz oszczędzać cenne zasoby naturalne oraz zapobiegać potencjalnemu negatywnemu wpływowi na zdrowie człowieka oraz na stan środowiska naturalnego.

W celu uzyskania informacji o zbiórce oraz recyklingu zużytych urządzeń elektrycznych i elektronicznych oraz baterii prosimy o kontakt z władzami lokalnymi.

Za niewłaściwe pozbywanie się tych odpadów mogą grozić kary przewidziane przepisami prawa krajowego.



Dotyczy symbolu baterii (symbol poniżej):

Ten symbol może występować wraz z symbolem pierwiastka chemicznego. W takim przypadku wymagania Dyrektywy w sprawie określonego środka chemicznego są spełnione.

Produkt Panasonic

Produkt objęty jest E-Gwarancją Panasonic.

Prosimy o zachowanie dowodu zakupu.

Warunki gwarancji oraz informacje o produkcie są dostępne na stronie www.panasonic.pl lub pod numerami telefonów:

801 003 532 - numer dla połączeń z sieci stacjonarnej

22 295 37 27 - numer dla połączeń z sieci stacjonarnej oraz komórkowej

Dystrybucja w Polsce

Panasonic Marketing Europe GmbH

(Spółka z ograniczoną odpowiedzialnością)

Oddział w Polsce

ul. Wołoska 9A, 02-583 Warszawa

Notatki klienta

Model i numer seryjny tego wyrobu można znaleźć na jego tylnym panelu. Należy zanotować ten numer seryjny poniżej i zachować niniejszy podręcznik wraz z paragonem, jako dowód zakupu, który może okazać się pomocny w przypadku kradzieży lub zagubienia, jak również przy zgłaszaniu reklamacji w serwisie gwarancyjnym.

Numer modelu

Numer seryjny

Panasonic Corporation

Web Site: <http://www.panasonic.com>

Polski

TQB0E2694P



TX-32DS600E

TX-24DS503E

TX-24DS500E

TX-32DS500ES

TX-40DS400E

TX-40DSU501

TX-40DSU401

TX-32DS503E

TX-32DS500E

TX-40DS500ES

TX-49DSU501

TX-40DS503E

TX-40DS500E

TX-49DS500ES

TX-55DSU501

TX-49DS503E

TX-49DS500E

TX-55DS503E

TX-55DS500E

e-POMOC

Ekran główny

Mój ekran główny

| | |
|-------------------------|----|
| • Informacje | 11 |
| • Sposób użytkowania | 12 |
| • Ustawienia | 13 |
| • Kolor menu ekranowego | 15 |

Lista aplikacji

| | |
|----------------------|----|
| • Informacje | 16 |
| • Sposób użytkowania | 17 |
| • Ustawienia | 18 |

Oglądanie

Podstawowe

| | |
|--------------------------------|----|
| • Podstawowe połączenia | 19 |
| • Wybór kanału | 23 |
| • Pasek informacyjny | 25 |
| • Menu opcji | 28 |
| • Napisy | 30 |
| • Ostatni widok | 31 |
| • Wyłącz. czasowy | 32 |
| • Funkcje oszczędzania energii | 33 |
| • Ustawianie godziny | 36 |
| • Język | 37 |

Urządzenia zewnętrzne

| | |
|---|----|
| • Połączenia zewnętrzne | 38 |
| • Oglądanie treści ze źródła zewnętrznego | 41 |
| • Obsługa za pomocą pilota telewizora | 43 |
| • Funkcje HDMI | 45 |
| • Obsługiwane sygnały wejściowe | 47 |

Ustawianie najlepszego obrazu

| | |
|---------------------|----|
| • Tryb obrazu | 48 |
| • Czujnik otoczenia | 49 |
| • Proporcje obrazu | 50 |

| | |
|--|----|
| • Sygnał sterujący proporcjami obrazu | 52 |
| • Podstawowe ustawienia | 54 |
| • Ustawienia redukcji zakłóceń | 55 |
| • Ustawienia zaawansowane | 56 |
| • Ustawienia opcji | 59 |
| • Ustawienia na ekranie | 61 |
| • Dostosowanie kopii | 62 |
| Ustawianie najlepszego dźwięku | |
| • Tryb dźwięku | 63 |
| • Podstawowe ustawienia | 64 |
| • Ustawienia głośności | 65 |
| • Wskazówki głosowe | 66 |
| • Audiodeskrypcja | 68 |
| • Ustawienia zaawansowane | 69 |
| Przewodnik prog. TV | |
| • Przewodnik prog. TV | 72 |
| • Czasowe programowanie [Ta funkcja jest dostępna w wybranych modelach.] | 75 |
| Teletext | |
| • Wyświetlanie teletextu | 76 |
| • Tryb teletextu | 78 |
| • Wybór znaków txt | 79 |
| Strojenie i edycja kanałów | |
| • Menu ustawień | 80 |
| • Edycja ulubionych | 81 |
| • Lista kanałów | 83 |
| • Ustawianie automatyczne | 85 |
| • Strojenie ręczne | 89 |
| • Aktualizacja listy kanałów | 92 |
| • Informacja o nowym kan. | 93 |
| • Stan sygnału | 94 |
| • Inne ustawienia | 95 |
| • Dostępne satelity [Ta funkcja jest dostępna w wybranych modelach.] | 96 |

Nagrywanie [\[Ta funkcja jest dostępna w wybranych modelach.\]](#)

Konfiguracja dysku twardego USB

- Przygotowania 97
- Ustawienia dla dysku twardego USB 99

Nagrywanie bieżącego programu

- Nagr. jednym przyciskiem 101
- REW LIVE TV 102

Czasowe programowanie

- Ustawianie funkcji Czasowe programowanie 104
- Edycja funkcji Czasowe programowanie 106
- Uwaga 107

Informacje techniczne

- USB HDD 108

Odtwarzacz mediów

Korzystanie z Odtwarzacza mediów

- Informacje 109
- Wybór urządzenia / trybu 111
- Urządzenie sieciowe 114

Tryb Zdjęcie

- Wybieranie pliku 115
- Oglądanie zdjęć 116
- Sortowanie zdjęć 117
- Korzystanie z przeglądu slajdów 118

Tryb Video

- Wybieranie pliku 122
- Oglądanie wideo 123
- Konfiguracja Video 125
- Ustawienia wyjścia audio 127

Tryb Muzyka

- Wybieranie pliku 128
- Odtwarzanie muzyki 129

| | |
|--|-----|
| • Konfiguracja muzyki | 130 |
| ----- | |
| Tryb Nagrane z TV [Ta funkcja jest dostępna w wybranych modelach.] | |
| • Wybieranie zawartości | 131 |
| • Oglądanie nagranych programów telewizyjnych | 132 |
| • Grupowanie zawartości | 134 |
| • Usuwanie zawartości | 135 |
| • Zmiana urządzenia | 136 |
| • Lista scen | 137 |
| • Ustawienia wyjścia audio | 138 |
| ----- | |
| Informacje techniczne | |
| • Ostrzeżenia dotyczące obsługi urządzenia | 139 |
| • Urządzenia USB | 140 |
| • Format plików zdjęć | 141 |
| • Format plików wideo | 142 |
| • Format plików muzycznych | 145 |
| ----- | |
| Sieć | |
| Treści internetowe | |
| • Informacje | 146 |
| • Wybieranie zawartości internetowej | 147 |
| • Uwaga | 148 |
| ----- | |
| DLNA | |
| • Usługa In-House streaming | 149 |
| • Korzystanie z funkcji DLNA | 151 |
| ----- | |
| Połączenia sieciowe | |
| • Połączenie internetowe | 152 |
| • Połączenie DLNA | 153 |
| • Uwaga | 156 |
| ----- | |
| Ustawienia sieciowe | |
| • Połączenie sieciowe | 157 |
| • Ręcznie - Bezprzewodowa | 159 |
| • Ręcznie - Przewodowa | 162 |
| • Ręcznie - Bezprz. pkt. dost. | 164 |
| ----- | |

| | |
|-----------------------------|-----|
| • Stan sieci | 166 |
| • Ustawienia My Home Cloud | 167 |
| • Nazwa VIERA | 168 |
| • Ustaw. Aplik. TV Remote | 169 |
| • Ustawienia połą. siec. | 170 |
| • Ustawienia udost. plików | 172 |
| • Ustawienia dublowania | 173 |
| • Aktualizuj oprogramowanie | 174 |
| • Komun. o nowym oprogr. | 175 |

Zdjęcia

| | |
|-----------------------------------|-----|
| • Wybieranie pliku | 176 |
| • Oglądanie zdjęć | 177 |
| • Korzystanie z przeglądu slajdów | 178 |

Wideo

| | |
|----------------------------|-----|
| • Wybieranie pliku | 180 |
| • Oglądanie wideo | 181 |
| • Konfiguracja Video | 183 |
| • Ustawienia wyjścia audio | 185 |

Muzyka

| | |
|-----------------------|-----|
| • Wybieranie pliku | 186 |
| • Odtwarzanie muzyki | 187 |
| • Konfiguracja muzyki | 188 |

Nagrywarka DIGA

| | |
|------------------------------|-----|
| • Sterowanie nagrywarką DIGA | 189 |
|------------------------------|-----|

Informacje techniczne

| | |
|----------------------------|-----|
| • Format plików zdjęć | 190 |
| • Format plików wideo | 191 |
| • Format plików muzycznych | 194 |

Funkcje

Dublowanie

| | |
|-------------------------|-----|
| • Sposób użytkowania | 195 |
| • Ustawienia dublowania | 196 |

| | |
|---|-----|
| DVB-przez-IP | |
| • Połączenie klienta DVB-via-IP | 197 |
| • Wybór serwera DVB-przez-IP | 199 |
| • Uwaga | 201 |
| VIERA Link „HDAVI Control™” | |
| • Zestawienie informacji o funkcji VIERA Link | 202 |
| • Przygotowania | 207 |
| • Łatwe odtwarzanie | 208 |
| • Samoczynne włączanie | 209 |
| • Samoczynne wyłączenie | 210 |
| • Energooszcz. stan gotow. | 211 |
| • Autointel. stan gotow. | 212 |
| • Sterowanie VIERA Link | 213 |
| • Wybór głośników | 215 |
| • Uwaga | 216 |
| Blokada | |
| • Korzystanie z blokady rodzicielskiej | 217 |
| • Numer PIN | 218 |
| • Dozwolone od: | 219 |
| Aplikacja usługi danych | |
| • Korzystanie z aplikacji usługi danych | 220 |
| • Pliki cookie | 221 |
| • Uwaga | 222 |
| Wspólny interfejs | |
| • Ostrzeżenie | 223 |
| • Korzystanie ze wspólnego interfejsu | 224 |
| Ustawienia fabryczne | |
| • Ustawienia fabryczne | 225 |
| Aktualizowanie oprogramowania telewizora | |
| • Informacje | 226 |
| • Aktualizacja automatyczna | 227 |
| • Aktualizacja ręczna | 228 |

| | |
|---|-----|
| Wprowadzanie znaków | |
| • Korzystanie z przycisków numerycznych | 229 |
| Klawiatura | |
| • Klawiatura | 230 |
| Ustawienia | |
| Menu ustawień | |
| • Sposób użytkowania | 231 |
| Obraz | |
| • Tryb obrazu | 233 |
| • Podstawowe ustawienia | 234 |
| • Czujnik otoczenia | 235 |
| • Ustawienia redukcji zakłóceń | 236 |
| • Ustawienia zaawansowane | 237 |
| • Ustawienia opcji | 238 |
| • Ustawienia na ekranie | 240 |
| • Dostosowanie kopii | 241 |
| • Przywróć domyślne | 242 |
| Dźwięk | |
| • Tryb dźwięku | 243 |
| • Podstawowe ustawienia | 244 |
| • Ustawienia głośności | 245 |
| • Wskazówki głosowe | 246 |
| • Audiodeskrypcja | 247 |
| • Ustawienia zaawansowane | 248 |
| • Przywróć domyślne | 249 |
| Sieć | |
| • Połączenie sieciowe | 250 |
| • Stan sieci | 251 |
| • Ustawienia My Home Cloud | 252 |
| • Nazwa VIERA | 253 |
| • Ustaw. Aplik. TV Remote | 254 |
| • Ustawienia poł. siec. | 255 |

| | |
|----------------------------|-----|
| • Ustawienia udost. plików | 256 |
| • Ustawienia dublowania | 257 |
| • Inne ustawienia | 258 |

Timer

| | |
|--|-----|
| • Wyłącz. czasowy | 259 |
| • Czasowe programowanie [Ta funkcja jest dostępna w wybranych modelach.] | 260 |
| • Strefa czasowa | 261 |
| • Auto gotowość | 262 |
| • Wyl. przy braku sygnału | 263 |

Konfiguracja

| | |
|--|-----|
| • Nawigacja Eko | 264 |
| • Konfig. urządzenia USB | 265 |
| • Konfiguracja Nagrywania [Ta funkcja jest dostępna w wybranych modelach.] | 266 |
| • Blokada | 267 |
| • Menu strojenia [Ta funkcja jest dostępna w wybranych modelach.] | 268 |
| • Język | 271 |
| • Ustawienia wyświetlania | 272 |
| • Wspólny interfejs | 274 |
| • Ustawienia VIERA LINK | 275 |
| • Aplikacja usługi danych | 276 |
| • System menu | 277 |
| • Inne ustawienia | 278 |

Pomoc techniczna

Menu Pomoc

| | |
|----------------------------|-----|
| • Korzystanie z menu Pomoc | 279 |
|----------------------------|-----|

Często zadawane pytania

| | |
|---------------------|-----|
| • Obraz | 280 |
| • Telewizja cyfrowa | 282 |
| • Tryb analogowy | 284 |
| • Dźwięk | 285 |
| • HDMI | 286 |

| | |
|--------------------------|-----|
| • Sieć | 287 |
| • Inne | 289 |
| • Informacje szczegółowe | 291 |

Konserwacja

| | |
|-----------------------------|-----|
| • Konserwacja i czyszczenie | 292 |
|-----------------------------|-----|

Licencja

| | |
|------------|-----|
| • Licencja | 293 |
|------------|-----|



Litery znajdujące się w nawiasach oznaczają przyciski pilota.



Litery w kolorze cyjanowym oznaczają pozycje wyświetlane na ekranie.



Odniesienia w pozycji e-POMOC

- Rysunki pokazane w pozycji e-POMOC służą wyłącznie celom ilustracyjnym.
-
- Treść stron e-POMOC odnosi się do wszystkich modeli, ale niektóre funkcje nie są dostępne we wszystkich modelach.
 - W celu sprawdzenia funkcji danego modelu należy skorzystać z papierowej wersji instrukcji, aktualnego menu w telewizorze itp.

Ekran główny

Mój ekran główny

Informacje

„Mój ekran główny” stanowi bramę do telewizji, aplikacji itd.

Zapewnia łatwy dostęp do funkcji specjalnych, takich jak funkcja Odtwarzacz mediów, wideo, gry, narzędzia do komunikacji itp., jak to zostało pokazane poniżej (przykład).

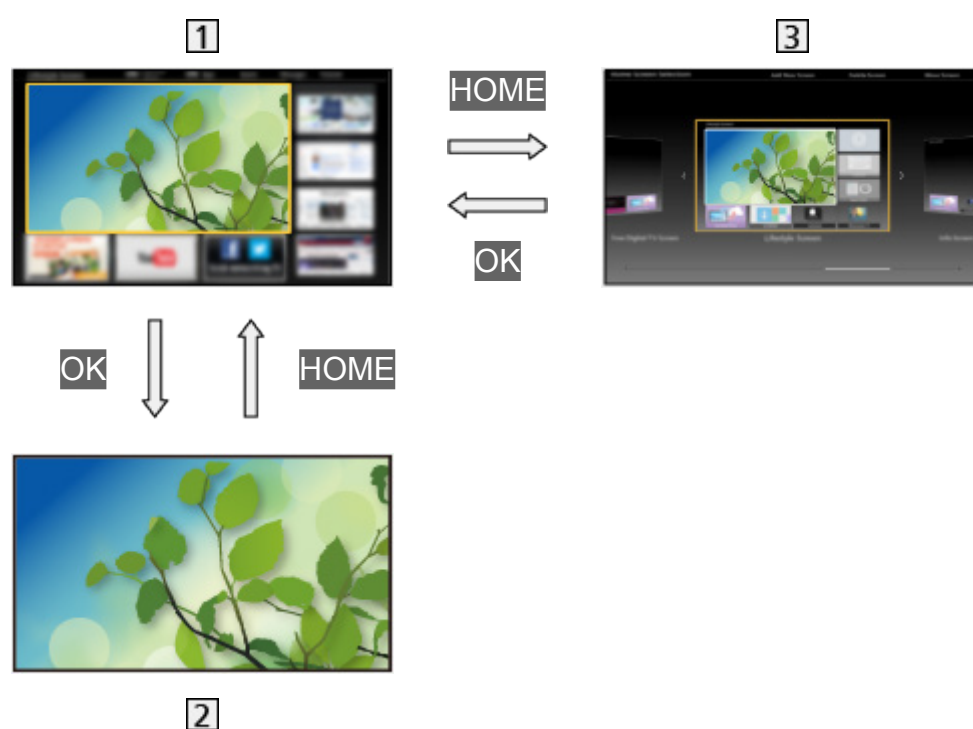

1 Ekran główny

2 Wybierana zawartość ekranu (telewizja, aplikacje itd.)

3 Wybór ekr. głównego

- Można wybrać preferowany Ekran główny.

Sposób użytkowania

Ekran główny zapewnia dostęp do funkcji specjalnych, takich jak funkcja Odtwarzacz mediów, telewizja, treści internetowe, usługi danych, narzędzia do komunikacji itp.

1. Wyświetl pozycję Ekran główny za pomocą przycisku **HOME**.

(Przykład)



- Po włączeniu telewizora wyświetlony zostanie ostatnio oglądany Ekran główny.
- Naciśnij ponownie, aby wybrać lub dodać preferowany układ pozycji Ekran główny.

 → Ekran główny > Mój ekran główny > Ustawienia

2. Wybierz funkcję i naciśnij przycisk **OK**, aby uzyskać dostęp.

- Oglądanie telewizji w trybie pełnoekranowym

- 1) Wybierz odbiornik telewizyjny.

(Przykład)

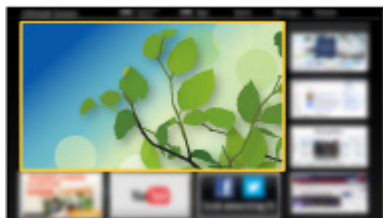

- 2) Naciśnij przycisk **OK**, aby zacząć oglądanie.

(Przykład)



- Należy również odnieść się do [Samouczek](#) dostępnej z przewodnika po narzędziach.

Ustawienia

Wybierz menu konfiguracji z przewodnika po narzędziach znajdującego się w górnej części ekranu.

(Przykład)



- Wyświetl przewodnik po narzędziach za pomocą przycisku **HOME**, jeśli nie jest widoczny.

■ Wybór ekr. głównego

1. Wyświetl pozycję Wybór ekr. głównego za pomocą przycisku **HOME**.

(Przykład)



2. Wybierz ekran i naciśnij przycisk **OK**, aby ustawić.

Pełny ekran TV:

Wyświetla telewizję w trybie pełnoekranowym.

Ekran główny TV:

Jeszcze wygodniejsze i komfortowe wrażenia z oglądania telewizji

Ekran Lifestyle:

Wyświetla telewizję wraz z przydatnymi informacjami i usługami dla każdego dnia.

Ekran Info:

Ciesz się zawartością Internetu podczas oglądania telewizji.

■ Ustawienia

Można dostosować dowolny ekran Ekran główny. (Na przykład: zmianę tapety, ustawienie dowolnej nazwy, edytowanie aplikacji, ustawienie typu uruchamianego ekranu, gdy telewizor jest włączony itd.)

1. Wybierz pozycję **Ustawienia** z przewodnika po narzędziach.
2. Postępuj zgodnie z instrukcjami wyświetlanymi na ekranie.

■ Wyszukaj

Zawartość można wyszukać za pomocą różnych funkcji.

1. Wybierz pozycję **Wyszukaj** z przewodnika po narzędziach.
2. Postępuj zgodnie z instrukcjami wyświetlanymi na ekranie.

= Uwaga =

- Aby zmienić typ koloru wyświetlanego na ekranie, ustaw pozycję **Kolor menu ekranowego**.

 → Ekran główny > Mój ekran główny > Kolor menu ekranowego

- W celu pełnego korzystania z tej funkcji niezbędne jest szerokopasmowe połączenie z siecią. Należy upewnić się, że wykonano połączenia sieciowe i ustawienia sieci.

 → Sieć > Połączenia sieciowe

 → Sieć > Ustawienia sieciowe

- Gdy na ekranie telewizora wyświetlone zostanie powiadomienie o aktualizacji oprogramowania, należy wykonać aktualizację. Niewykonanie aktualizacji może uniemożliwić korzystanie z Mój ekran główny. Aktualizację oprogramowania można wykonać ręcznie później.

 → Sieć > Ustawienia sieciowe > Aktualizuj oprogramowanie

Kolor menu ekranowego

1. Wyświetl menu za pomocą przycisku **MENU**.
 2. Wybierz pozycję **Konfiguracja > Ustawienia wyświetlania > Kolor menu ekranowego** i naciśnij przycisk **OK**, aby uzyskać dostęp.
 3. Ustaw pozycję i naciśnij przycisk **OK**, aby zapisać.
-

Kolor menu ekranowego

(**Kruczoczarny / Jasnoszary / Naturalny brązowy / Piaskowy beż**)

Wybiera preferowany typ koloru wyświetlanego na ekranie.

- Funkcja ta jest dostępna dla paska informacyjnego, ekranu menu, Ekran główny itd.

Lista aplikacji

Informacje

Za pomocą pozycji Lista aplikacji można uzyskać łatwy dostęp do różnych aplikacji (treści internetowe, zawartość sieciowa, Odtwarzacz mediów itd.).

■ Lista aplikacji

(Przykład)

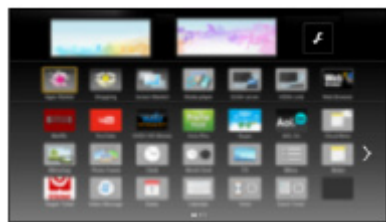

= Uwaga =

- Lista aplikacji może ulec zmianie bez powiadomienia.

Sposób użytkowania

[Pewne funkcje nie są dostępne we wszystkich modelach.]

Za pomocą pozycji Lista aplikacji można uzyskać dostęp do funkcji specjalnych, takich jak treści internetowe, zawartość sieciowa, Odtwarzacz mediów itd.

1. Wyświetl pozycję Lista aplikacji za pomocą przycisku **APPS**.

(Przykład)



- Wyjście z Lista aplikacji

EXIT

2. Wybierz ikonę funkcji i naciśnij przycisk **OK**, aby uzyskać dostęp.

Treści internetowe

 → Sieć > Treści internetowe

Netflix

- Dostęp do usługi można także uzyskać, naciskając przycisk **NETFLIX**.
- W celu pełnego korzystania z tej funkcji niezbędne jest szerokopasmowe połączenie z siecią.
- Usługa ta może zostać wyłączona lub zmieniona bez powiadomienia.

Odtwarzacz mediów

 → Odtwarzacz mediów > Korzystanie z Odtwarzacza mediów > Wybór urządzenia / trybu

Nagrane z TV

 → Odtwarzacz mediów > Tryb Nagrane z TV

Serwer medialny

 → Sieć > DLNA > Korzystanie z funkcji DLNA

VIERA Link

 → Funkcje > VIERA Link „HDAVI Control™”

Ustawienia

Pozycję Lista aplikacji (ustawienia ekranu itp.) można dostosowywać.

1. Wyświetl pozycję Lista aplikacji za pomocą przycisku **APPS**.
2. Wybierz ikonę ustawień pozycji Lista aplikacji i naciśnij przycisk **OK**, aby uzyskać dostęp.



3. Postępuj zgodnie z instrukcjami wyświetlanymi na ekranie.

= Uwaga =

- Elementy menu Konfiguracja mogą zostać zmienione bez powiadomienia.

Oglądanie

Podstawowe

Podstawowe połączenia

[Pewne funkcje nie są dostępne we wszystkich modelach.]

Przed przystąpieniem do podłączania lub odłączania jakichkolwiek przewodów należy upewnić się, że urządzenie jest odłączone od gniazda elektrycznego.

- Pokazane urządzenia zewnętrzne i kable nie są dostarczane wraz z opisywanym telewizorem.

■ Antena satelitarna



1 Gniazdo anteny satelitarnej

2 Kabel anteny satelitarnej

3 Antena satelitarna

- W przypadku trybu DVB-S
- W celu zapewnienia prawidłowej instalacji anteny satelitarnej należy skonsultować się z lokalnym dystrybutorem. Więcej informacji można także uzyskać u dostawców odbieranych sygnałów satelitarnych.
- Dostępne satelity i ustawienie anteny do odbioru kanałów DVB-S

 → [Oglądanie > Strojenie i edycja kanałów > Dostępne satelity](#)

■ Antena

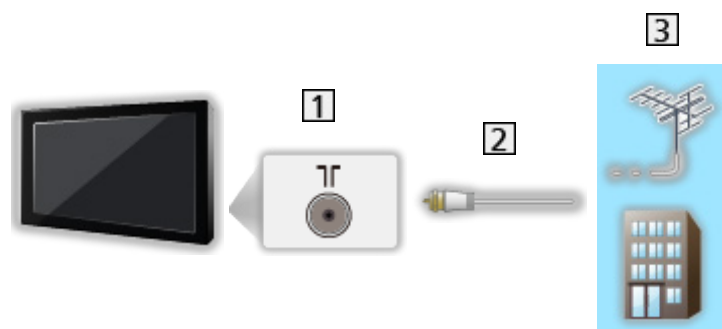

1 Gniazdo anteny naziemnej / kablowej

2 Kabel RF

3 Antena naziemna / Kablowy

- W przypadku trybu DVB-C, DVB-T, analogowe

■ Nagrywarka DVD / VCR

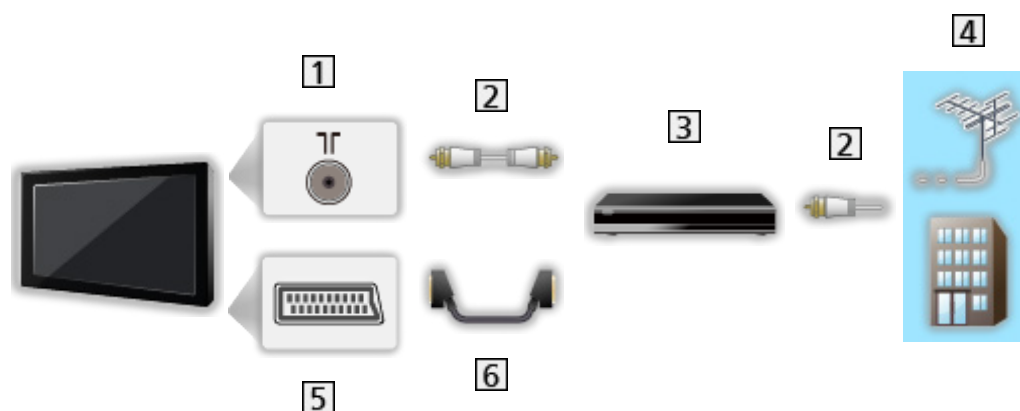

1 Gniazdo anteny naziemnej / kablowej

2 Kabel RF

3 Nagrywarka DVD / VCR

4 Antena naziemna / Kablowy

5 Gniazdo AV1 (SCART)

6 Kabel SCART

■ Nagrywarka DVD (VCR) / Dekoder telewizji cyfrowej

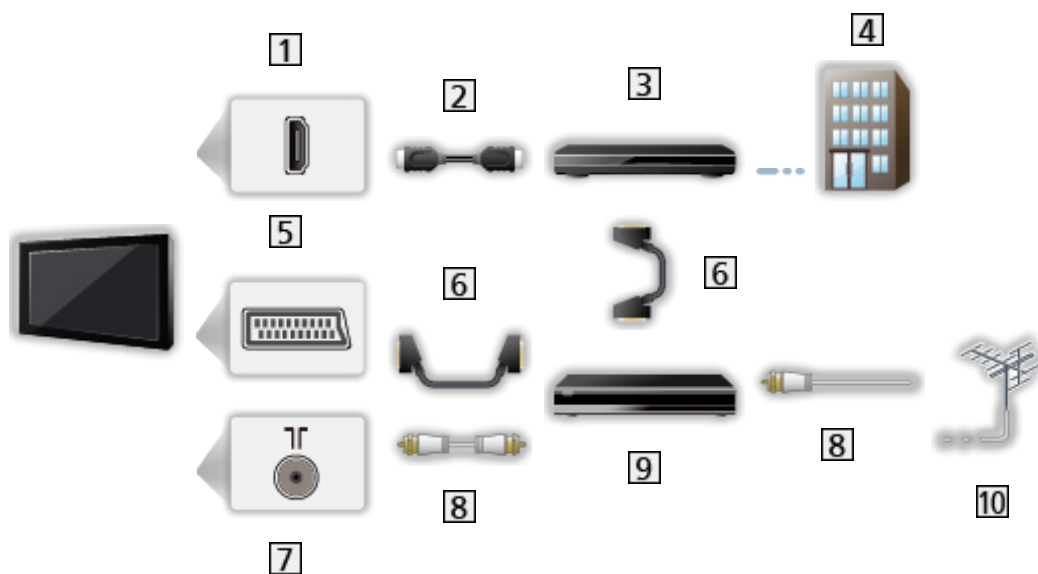

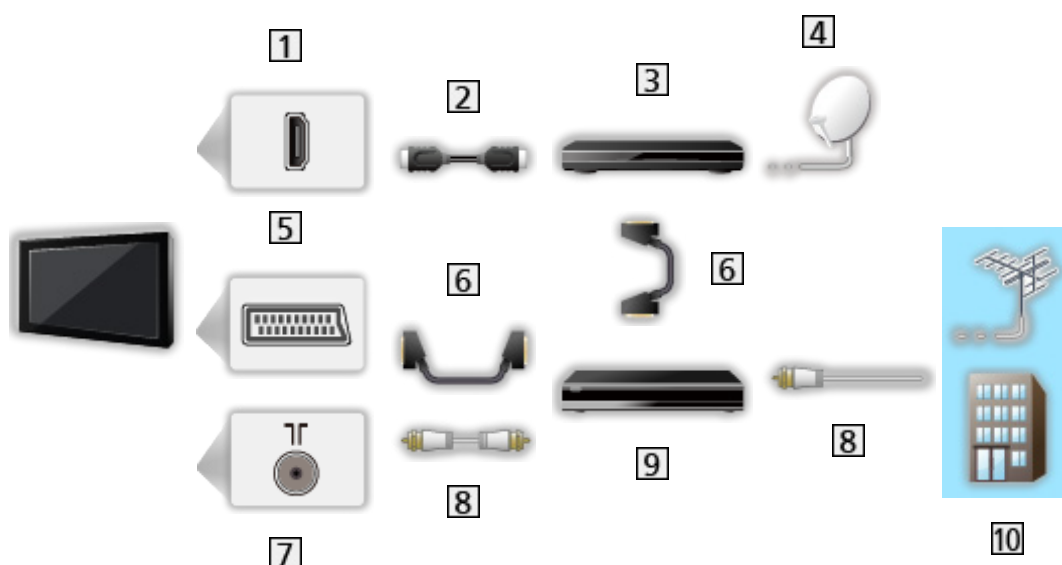

- 1 Gniazdo HDMI
- 2 Kabel HDMI
- 3 Dekoder telewizji cyfrowej
- 4 Kable
- 5 Gniazdo AV1 (SCART)
- 6 Kabel SCART
- 7 Gniazdo anteny naziemnej / kablowej
- 8 Kabel RF
- 9 Nagrywarka DVD / VCR
- 10 Antena naziemna



- 1 Gniazdo HDMI
- 2 Kabel HDMI
- 3 Dekoder telewizji cyfrowej
- 4 Antena satelitarna
- 5 Gniazdo AV1 (SCART)
- 6 Kabel SCART
- 7 Gniazdo anteny naziemnej / kablowej
- 8 Kabel RF
- 9 Nagrywarka DVD / VCR
- 10 Antena naziemna / Kablowy

= Uwaga =

- Szczegółowe informacje na temat połączeń DVB-via-IP
 → [Funkcje > DVB-przez-IP](#)
- Szczegółowe informacje na temat połączeń VIERA Link
 → [Funkcje > VIERA Link „HDAVI Control™” > Zestawienie informacji o funkcji VIERA Link](#)
- Należy także przeczytać instrukcję obsługi podłączanego urządzenia.
- Telewizor powinien znajdować się z dala od urządzeń elektronicznych (urządzenia wideo itp.) lub urządzeń z czujnikiem podczerwieni, w przeciwnym razie mogą wystąpić zakłócenia obrazu / dźwięku lub może zostać zakłócone działanie innych urządzeń.
- Należy użyć pełnego kabla zgodnego z interfejsem HDMI.
- Należy użyć pełnego kabla SCART.
- Przed podłączeniem sprawdź, czy gniazda i wtyczki są odpowiedniego typu.

Wybór kanału

[Pewne funkcje nie są dostępne we wszystkich modelach.]

1. Wybierz tryb za pomocą przycisku **TV**.
DVB-S / DVB-C / DVB-T / DVB-przez-IP / Analogowe
 - Dostępne tryby zależą od zapisanych kanałów.
2. Wybierz kanał za pomocą przycisku **Kanał w górę / w dół** lub **Przyciski numeryczne**.



- Naciśnij **Przyciski numeryczne**, aby wybrać numer kanału składający się z 2 lub więcej cyfr (np. 399, naciśnij przycisk **3** **9** **9**).

■ Wybór kanału z listy kanałów

1. Wyświetl listę kanałów za pomocą przycisku **OK**.
2. Wybierz kanał z listy i naciśnij przycisk **OK**, aby zacząć oglądanie.

- Sortowanie nazw kanałów w porządku alfabetycznym

 (Czerwony)

- Zmiana kategorii

 (Niebieski)

■ Wybór kanału przy użyciu paska informacyjnego

1. Wyświetl pasek informacyjny za pomocą przycisku **i**, jeśli nie jest widoczny.
2. Wybierz kanał i naciśnij przycisk **OK**, aby zacząć oglądanie, gdy pasek jest wyświetlony.

 → **Oglądanie > Podstawowe > Pasek informacyjny**

■ Wybór kanału przy użyciu funkcji Przewodnik prog. TV

1. Wyświetl pozycję **Przewodnik prog. TV** za pomocą przycisku **GUIDE**.
2. Wybierz bieżący program i naciśnij przycisk **OK**, aby uzyskać dostęp.
 - Bieżący program jest wyświetlany w górnym lewym rogu ekranu.
3. Wybierz pozycję **Widok** i naciśnij przycisk **OK**, aby zacząć oglądanie.

 → **Oglądanie > Przewodnik prog. TV > Przewodnik prog. TV**

- Nie działa w trybie Analogowe

■ Oglądanie płatnej telewizji

- Szczegółowe informacje na temat kanałów zakodowanych



→ [Funkcje > Wspólny interfejs > Korzystanie ze wspólnego interfejsu](#)

- Więcej informacji na temat tych usług oraz warunków ich świadczenia można uzyskać od operatora / nadawcy lub producenta modułu CI.





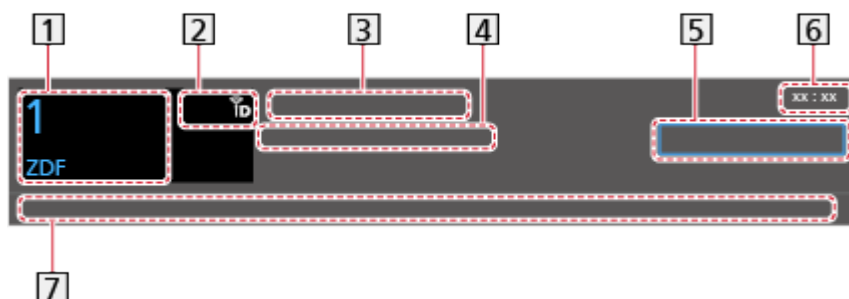

Pasek informacyjny

Pasek informacyjny należy wyświetlić za pomocą przycisku .

- Pojawia się on także podczas zmiany kanału.

(Przykład)



- 1) Pozycja i nazwa kanału
- 2) Rodzaj kanału (Radio, HDTV itp.) / Kanał zakodowany () / Tryb TV (, , , )
- 3) Program
- 4) Godzina rozpoczęcia / zakończenia (z wyjątkiem trybu Analogowe)
Pozycja kanału itd. (tryb Analogowe)
Wskaźnik czasu trwania wybranego programu (z wyjątkiem trybu Analogowe)
- 5) Kategoria
 - Zmiana kategorii (DVB)
 - 1) Wyświetl listę kategorii za pomocą przycisku  (Niebieski).
 - 2) Wybierz kategorię i naciśnij przycisk **OK**, aby zmienić.
- 6) Aktualna godzina
- 7) Dostępne funkcje / znaczenia komunikatów

Zły sygnał:

Słaba jakość sygnału telewizyjnego

Dolby D+, Dolby D, HE-AAC:

Ścieżka audio Dolby Digital Plus, Dolby Digital lub HE-AAC

AD:

Dostępna usługa opisu audio

- Funkcja ta może pomóc użytkownikom niedowidzącym, zapewniając dodatkową ścieżkę audio w celu opisu zdarzeń na ekranie.

 → [Oglądanie > Ustawianie najlepszego dźwięku > Audiodeskrypcja](#)



Dostępna usługa napisów



Dostępna usługa teletekstu



Dostępne różne ścieżki dźwiękowe



Dostępne różne ujęcia wideo



Dostępne różne ujęcia wideo i ścieżki dźwiękowe

Stereo, Mono:

Tryb sygnału audio



Dostępna usługa danych (aplikacja Hybrid Broadcast Broadband TV)

 → [Funkcje > Aplikacja usługi danych > Korzystanie z aplikacji usługi danych](#)

1 – 90:

Czas pozostały do automatycznego wyłączenia

 → [Oglądanie > Podstawowe > Wyłącz. czasowy](#)

- Potwierdzanie innego dostrojonego kanału



- Oglądanie kanału wymienionego na pasku



- Informacje o kolejnym programie (DVB)



- Dodatkowe informacje (DVB)



– Naciśnij ponownie, aby ukryć pasek.

- Ukrywanie paska



- Aby dostosować czas wyświetlania paska, ustaw pozycję **Czas wyświetlania paska**.
 - 1) Wyświetl menu za pomocą przycisku **MENU**.
 - 2) Wybierz pozycję **Konfiguracja > Ustawienia wyświetlania > Czas wyświetlania paska** i naciśnij przycisk **OK**, aby uzyskać dostęp.
 - 3) Ustaw pozycję i naciśnij przycisk **OK**, aby zapisać.
- Aby zmienić typ koloru wyświetlanego na ekranie, ustaw pozycję **Kolor menu ekranowego**.

 → **Ekran główny > Mój ekran główny > Kolor menu ekranowego**
- Wyświetlanie paska wprowadzenia do usługi internetowej
 - 1) Wyświetl menu za pomocą przycisku **MENU**.
 - 2) Wybierz pozycję **Konfiguracja > Ustawienia wyświetlania > Pasek Smart** i naciśnij przycisk **OK**, aby uzyskać dostęp.
 - 3) Wybierz pozycję **Włączony / Wyłączony** i naciśnij przycisk **OK**, aby ustawić.

Menu opcji

Potwierdzenie lub zmiana bieżącego stanu.

1. Wyświetl menu opcji za pomocą przycisku **OPTION**.
2. Wybierz jedną z poniższych pozycji i naciśnij przycisk **OK**, aby uzyskać dostęp.

[Wskazówki głosowe](#) / [Typ audio](#) / [Multi video](#) / [Multi audio](#) / [Podwójne audio](#) / [Sub kanał](#) / [Język napisów](#) / [Wybór znaków txt](#) / [Język teletekstu](#) / [MPX](#) / [Głośność](#)

- Pozycje tej funkcji różnią się w zależności od wybranego trybu TV oraz kraju.
3. Ustaw pozycję i naciśnij przycisk **OK**, aby zapisać.
-

Wskazówki głosowe

Ustawienia wskazówek dla użytkowników niedowidzących

 → [Oglądanie](#) > [Ustawianie najlepszego dźwięku](#) > [Wskazówki głosowe](#)

Typ audio

Ustaw [Audiodeskrypcja](#), jeśli program posiada usługę opisu audio. Zostanie udostępniona dodatkowa ścieżka audio w celu opisanie zdarzeń na ekranie (jeśli jest dostępna).

- W przypadku trybu DVB
- Aby wyregulować poziom głośności opisu audio

 → [Oglądanie](#) > [Ustawianie najlepszego dźwięku](#) > [Audiodeskrypcja](#)

Multi video

Wybór z grupy różnych ujęć wideo (jeśli są dostępne).

- Ustawienie to nie jest zapisywane i po wyjściu z bieżącego programu przywrócone zostaje ustawienie domyślne.
 - W przypadku trybu DVB
-

Multi audio

Wybór spośród dostępnych języków lub ścieżek dźwiękowych opisu audio (jeśli są dostępne).

- Ustawienie to nie jest zapisywane i po wyjściu z bieżącego programu przywrócone zostaje ustawienie domyślne.
 - W przypadku trybu DVB
-

Podwójne audio

Wybór trybu stereo / mono (jeśli są dostępne).

- W przypadku trybu DVB
-

Sub kanał

Wybór programu Multifeed — kanału podrzędnego (jeśli jest dostępny).

- W przypadku trybu DVB
-

Język napisów

Wybór między alternatywnymi typami lub językami napisów (jeśli dostępne).

- Ustawienie to nie jest zapisywane i po wyjściu z bieżącego programu przywrócone zostaje ustawienie domyślne.
 - W przypadku trybu DVB
-

Wybór znaków txt

Ustawianie czcionki języka teletekstu.

 → [Oglądanie > Teletekst > Wybór znaków txt](#)

Język teletekstu

Wybór języka spośród dostępnych języków teletekstu (jeśli dostępne).

- Ustawienie to nie jest zapisywane i po wyjściu z bieżącego programu przywrócone zostaje ustawienie domyślne.
 - W przypadku trybu DVB
-

MPX

Wybór multipleksowego trybu dźwięku (jeśli jest dostępny).

 → [Oglądanie > Ustawianie najlepszego dźwięku > Ustawienia zaawansowane](#)

- W przypadku trybu Analogowe
-

Głośność

Regulacja głośności każdego pojedynczego kanału lub trybu wejścia.

Napisy

Wyświetlanie / ukrywanie napisów (jeśli są dostępne) za pomocą przycisku **STTL**.

- Aby wybrać preferowany język napisów DVB (jeśli jest dostępny), ustaw pozycję **Preferowane napisy**.

 → Oglądanie > Podstawowe > Język

- Wybór preferowanego typu napisów
 - 1) Wyświetl menu za pomocą przycisku **MENU**.
 - 2) Wybierz pozycję **Konfiguracja > Ustawienia wyświetlania > Preferow. typ napisów** i naciśnij przycisk **OK**, aby uzyskać dostęp.
 - 3) Wybierz pozycję **Standardowy / Dla słabosłyszących** i naciśnij przycisk **OK**, aby ustawić.
 - Opcja **Dla słabosłyszących** zapewnia pomoc w zrozumieniu i korzystaniu dzięki napisom DVB (w zależności od stacji nadawczej).
- Opcja **Preferowane napisy 1 / 2** w pozycji Language ma priorytet.

 → Oglądanie > Podstawowe > Język

= Uwaga =

- Naciśnięcie przycisku **STTL** w trybie Analogowe spowoduje przełączenie telewizora do usługi teletekstu i wyświetlenie ulubionej strony. Naciśnij przycisk **EXIT**, aby wrócić do trybu TV.

Ostatni widok

Szybkie przełączanie na poprzednio oglądany kanał lub tryb wejścia za pomocą przycisku **LAST VIEW**.

- Naciśnij ponownie, aby wrócić do bieżącego widoku.

= Uwaga =

- Przełączanie kanałów może być niedostępne w zależności od istniejących warunków.
- Oglądanie kanału przez mniej niż 10 sekund nie zostanie uwzględnione jako ostatnio oglądany kanał lub tryb wejścia.

Wyłącz. czasowy

Automatyczne przełączanie telewizora do trybu gotowości po upływie ustalonego czasu.

1. Wyświetl menu za pomocą przycisku **MENU**.
2. Wybierz pozycję **Timer > Wyłącz. czasowy** i naciśnij przycisk **OK**, aby uzyskać dostęp.
3. Wybierz wartość czasu spośród opcji o 15-minutowym wzroście i naciśnij przycisk **OK**, aby ustawić.

90 / 75 / 60 / 45 / 30 / 15 / Wyłączony (minut)

- Aby anulować, ustaw opcję **Wyłączony** lub wyłącz telewizor.
- Pozostały czas jest widoczny w dolnym prawym rogu ekranu.
- Gdy pozostały czas jest krótszy niż 3 minuty, informacja o nim będzie migać na ekranie.

Funkcje oszczędzania energii

[Pewne funkcje nie są dostępne we wszystkich modelach.]

Zastosowanie funkcji oszczędzania energii sprawia, że telewizor jest przyjazny dla środowiska.

Telewizor przełącza się do trybu gotowości w następujących sytuacjach:

- Dla pozycji **Nawigacja Eko** ustawiona jest opcja **Ustawienia Eco**.
- Jeśli uaktywniona zostanie funkcja **Wyłącz. czasowy**.
 → **Oglądanie > Podstawowe > Wyłącz. czasowy**
- Jeśli w ciągu 4 godzin nie zostanie wykonana żadna czynność, gdy dla pozycji **Auto gotowość** ustawiona jest opcja **Włączony**.
- Jeśli przez 10 minut nie zostanie odebrany żaden sygnał ani nie zostanie wykonana żadna czynność, gdy dla pozycji **Wył. przy braku sygnału** ustawiona jest opcja **Włączony**.

= Uwaga =

- Funkcja ta nie wpływa na nagrywanie.

■ Auto gotowość

1. Wyświetl menu za pomocą przycisku **MENU**.
2. Wybierz pozycję **Timer > Auto gotowość** i naciśnij przycisk **OK**, aby uzyskać dostęp.
3. Wybierz pozycję **Włączony / Wyłączony** i naciśnij przycisk **OK**, aby ustawić.

Auto gotowość

(**Włączony / Wyłączony**)

Automatyczne przełączanie telewizora do trybu gotowości w celu oszczędzania energii, jeśli w ciągu 4 godzin nie zostanie wykonana żadna czynność.

- Automatyczne przełączenie wejść z podłączonego urządzenia ma wpływ na tę funkcję i odliczanie zostanie wznowione.
- Komunikat powiadomienia pojawi się na 3 minuty przed przejściem w tryb gotowości.
- Zmiana konfiguracji domyślnej może spowodować większe zużycie energii przez produkt.

■ Wył. przy braku sygnału

1. Wyświetl menu za pomocą przycisku **MENU**.
2. Wybierz pozycję **Timer** > **Wył. przy braku sygnału** i naciśnij przycisk **OK**, aby uzyskać dostęp.
3. Wybierz pozycję **Włączony** / **Wyłączony** i naciśnij przycisk **OK**, aby ustawić.

Wył. przy braku sygnału

(**Włączony** / **Wyłączony**)

Automatyczne przełączanie telewizora do trybu gotowości w celu uniknięcia zbędnego zużycia energii, jeśli w ciągu 10 minut nie zostanie odebrany żaden sygnał ani nie zostanie wykonana żadna czynność.

- Komunikat powiadomienia pojawi się na 3 minuty przed przejściem w tryb gotowości.

■ Nawigacja Eko

Automatyczne ustawianie najbardziej odpowiedniego trybu energooszczędnego telewizora.

Wyświetlane są interesujące użytkownika pozycje oraz ich bieżące ustawienia. Wybierz **Ustawienia Eco**, aby od razu ustawić je w tryb energooszczędny.

1. Wyświetl menu za pomocą przycisku **MENU**.
2. Wybierz pozycję **Konfiguracja** > **Nawigacja Eko** i naciśnij przycisk **OK**, aby uzyskać dostęp.
3. Wybierz pozycję **Ustawienia Eco** i naciśnij przycisk **OK**, aby ustawić.
 - Pozycje **Auto gotowość** i **Wył. przy braku sygnału** są aktywne, gdy dla pozycji **Nawigacja Eko** ustawiona jest opcja **Ustawienia Eco**.

■ Tryb radio

Ustawianie czasu, po którym ekran zostanie automatycznie wyłączony po wybraniu stacji radiowej.

1. Wyświetl menu za pomocą przycisku **MENU**.
2. Wybierz pozycję **Konfiguracja** > **Ustawienia wyświetlania** > **Tryb radio** i naciśnij przycisk **OK**, aby uzyskać dostęp.
3. Wybierz czas i naciśnij przycisk **OK**, aby ustawić.

20 / 15 / 10 / 5 / Wyłączony (sekund)

- Dźwięk jest słyszalny nawet po wyłączeniu ekranu. Funkcja ta umożliwia ograniczenie zużycia energii podczas słuchania stacji radiowej.

- Naciśnij dowolny przycisk poza Włącznik / wyłącznik trybu gotowości, **Zwiększanie / zmniejszanie głośności** i **MUTE**, aby włączyć ekran.



- Nie działa w trybie Analogowe

Ustawianie godziny

Ustawianie danych dotyczących czasu.

1. Wyświetl menu za pomocą przycisku **MENU**.
2. Wybierz pozycję **Timer** > **Strefa czasowa** i naciśnij przycisk **OK**, aby uzyskać dostęp.
3. Ustaw pozycję i naciśnij przycisk **OK**, aby zapisać.
 - Dane dotyczące czasu są korygowane na podstawie czasu uniwersalnego (GMT).

Język

1. Wyświetl menu za pomocą przycisku **MENU**.
2. Wybierz pozycję **Konfiguracja > Język** i naciśnij przycisk **OK**, aby uzyskać dostęp.
3. Wybierz jedną z poniższych pozycji i naciśnij przycisk **OK**, aby uzyskać dostęp.

[Język menu ekranowego / Preferowane Audio 1 / 2 / Preferowane napisy 1 / 2 / Preferowany teletext](#)

4. Ustaw pozycję i naciśnij przycisk **OK**, aby zapisać.
-

Język menu ekranowego

Zmiana języka informacji wyświetlanych na ekranie.

Preferowane Audio 1 / 2

Wybór preferowanego języka podstawowego i dodatkowego dla programów DVB z dostępnymi różnymi ścieżkami dźwiękowymi (w zależności od stacji nadawczej).

Preferowane napisy 1 / 2

Wybór preferowanego języka podstawowego i dodatkowego dla napisów DVB (w zależności od stacji nadawczej).

- Wyświetlanie napisów

 → [Oglądanie > Podstawowe > Napisy](#)

Preferowany teletext

Wybór preferowanego języka dla usług teletekstu DVB (w zależności od stacji nadawczej).

Urządzenia zewnętrzne

Połączenia zewnętrzne

[Pewne funkcje nie są dostępne we wszystkich modelach.]

Poniższe rysunki przedstawiają zalecane konfiguracje połączeń telewizora i różnych urządzeń. W przypadku innych konfiguracji należy zapoznać się z instrukcją obsługi każdego z urządzeń.

- Szczegółowe informacje na temat podstawowych połączeń
 → [Oglądanie > Podstawowe > Podstawowe połączenia](#)
- Przed podłączeniem sprawdź, czy gniazda i wtyczki są odpowiedniego typu.
- Pokazane urządzenia zewnętrzne i kable nie są dostarczane wraz z opisywanym telewizorem.

■ Urządzenie HDMI

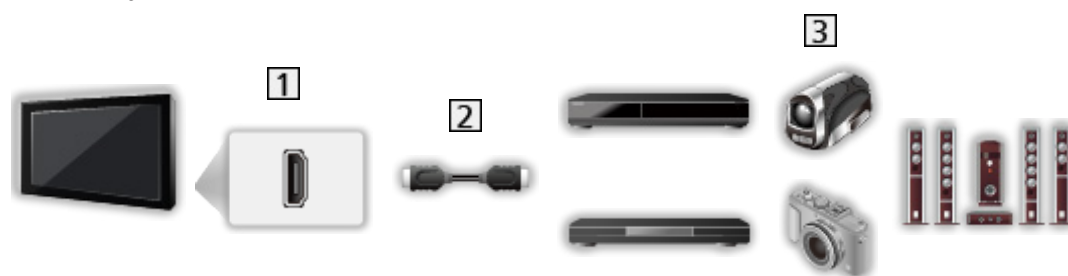

1 Gniazdo HDMI

2 Kabel HDMI

3 Nagrywarka / Odtwarzacz / Dekoder telewizji cyfrowej / Kamera wideo / Wzmacniacz z zestawem głośnikowym

= Uwaga =

- Należy użyć pełnego kabla zgodnego z interfejsem HDMI.
- Szczegółowe informacje na temat połączeń VIERA Link
 → [Funkcje > VIERA Link „HDAVI Control™” > Zestawienie informacji o funkcji VIERA Link](#)
- Użyj HDMI2, aby podłączyć telewizor do wzmacniacza z funkcją ARC (Audio Return Channel).

■ Urządzenia AV

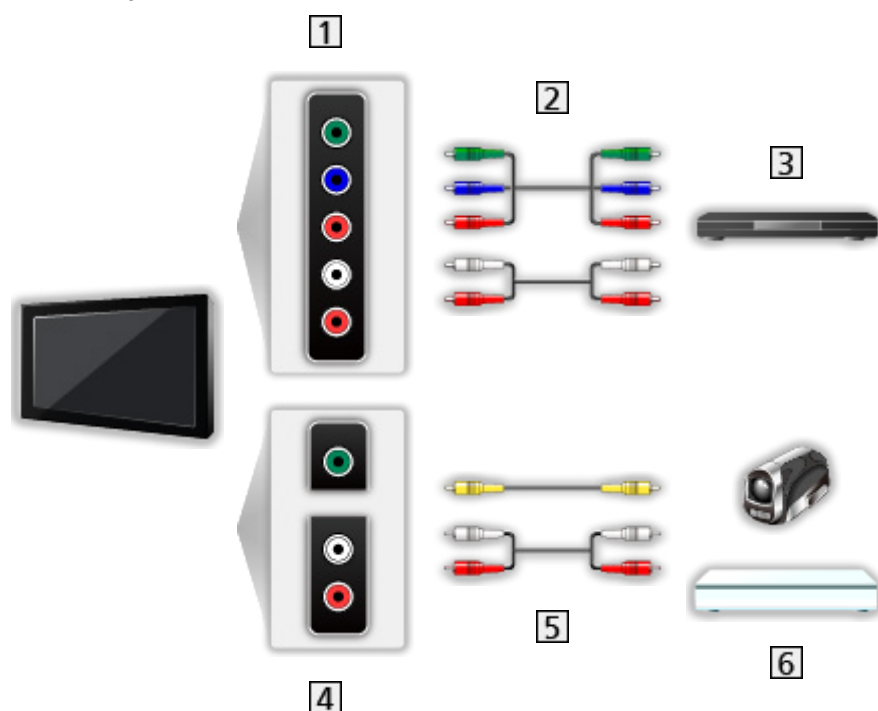

- 1 Gniazda AV2 (COMPONENT)
- 2 Kable Component
- 3 Odtwarzacz DVD
- 4 Gniazda AV2 (VIDEO)
- 5 Kable sygnału zespolonego
- 6 Kamera wideo / Konsola do gier

■ Urządzenie USB



- 1 Port USB
- 2 Kabel USB
- 3 Dysk twardy USB itd.

= Uwaga =

- Zaleca się podłączanie urządzenia bezpośrednio do portu USB telewizora.
- Niektórych urządzeń USB lub koncentratorów USB nie można używać z tym telewizorem.
- Nie można podłączać urządzeń za pomocą czytnika kart USB.

■ Słuchanie przez głośniki zewnętrzne



1 DIGITAL AUDIO

2 Cyfrowy kabel optyczny audio

3 Wzmacniacz z zestawem głośnikowym

- Aby uzyskać dźwięk wielokanałowy z urządzenia zewnętrznego (np. 5.1-kanalowy dźwięk Dolby Digital), dane urządzenie należy podłączyć do wzmacniacza. Informacje na temat sposobu podłączania można znaleźć w instrukcji obsługi urządzenia i wzmacniacza.
- Aby wybrać wyjście dźwięku w celu dostosowania głośności, ustaw pozycję [Ustawienia głośników](#).

→ [Oglądanie > Ustawianie najlepszego dźwięku > Ustawienia głośności](#)

■ Słuchawki

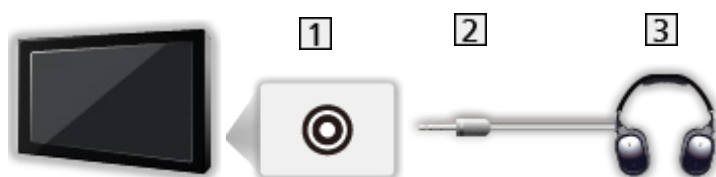

1 Gniazdo słuchawek

2 Wtyczka mini stereo M3

3 Słuchawki

- Aby dostosować głośność, ustaw pozycję [Słuchawki](#).

→ [Oglądanie > Ustawianie najlepszego dźwięku > Ustawienia głośności](#)

- Aby wybrać wyjście dźwięku w celu dostosowania głośności, ustaw pozycję [Ustawienia głośników](#).

→ [Oglądanie > Ustawianie najlepszego dźwięku > Ustawienia głośności](#)

Oglądanie treści ze źródła zewnętrznego

Po podłączeniu urządzeń zewnętrznych (VCR, DVD itp.) można oglądać odtwarzane przez nie treści.

1. Wyświetl menu wyboru wejścia za pomocą przycisku **AV**.
2. Wybierz tryb wejścia podłączonego urządzenia i naciśnij przycisk **OK**, aby zacząć oglądanie. (Wybrany tryb jest wyświetlany w górnym lewym rogu ekranu).

- Sygnały wejściowe przesyłane w ramach połączenia SCART są odbierane przez telewizor automatycznie, gdy rozpoczyna się odtwarzanie.

- Sygnały wejściowe są rozpoznawane automatycznie przez gniazdo SCART (styki 8).
- Funkcja ta jest także dostępna w konfiguracji połączeń HDMI, gdy dla pozycji **VIERA Link** ustawiona jest opcja **Włączony**.



→ **Funkcje > VIERA Link „HDAVI Control™” > Łatwe odtwarzanie**

- Jeśli tryb wejścia nie zostanie przełączony automatycznie, należy wykonać powyższe czynności lub sprawdzić konfigurację urządzeń.
- Wejście można także wybrać, naciskając przycisk **AV**. Przycisk należy nacisnąć kilkakrotnie, aż wybrane zostanie żądane wejście.
- Można wybrać pozycję **COMPONENT** i **VIDEO** w pozycji **AV2**.
- Każdemu trybowi wejścia można nadać etykietę lub go pominąć. Pominięte wejścia nie będą wyświetlane po naciśnięciu przycisku **AV**. (**Etykiety wejść**)
- Pilot może obsługiwać zawartość lub urządzenia zewnętrzne.



→ **Oglądanie > Urządzenia zewnętrzne > Obsługa za pomocą pilota telewizora**

- Powrót do trybu TV



= Uwaga =

- Jeśli urządzenie zewnętrzne wyposażone jest w funkcję regulacji proporcji obrazu, proporcje należy ustawić na **16:9**.
- Szczegółowe informacje można znaleźć w instrukcji obsługi danego urządzenia lub uzyskać od lokalnego dystrybutora.

■ Etykiety wejść

Dostęp do listy etykiet wejść pozwala zmienić nazwę wejścia lub pomijać niepodłączone wejścia, co ułatwia identyfikację oraz wybór banera [Wybór wejścia](#).

 → [Oglądanie](#) > [Podstawowe](#) > [Pasek informacyjny](#)

1. Wyświetl menu za pomocą przycisku **MENU**.
2. Wybierz pozycję [Konfiguracja](#) > [Ustawienia wyświetlania](#) > [Etykiety wejść](#) i naciśnij przycisk **OK**, aby uzyskać dostęp.
3. Ustaw pozycję i naciśnij przycisk **OK**, aby ustawić.
 - W celu dowolnego nazwania każdego trybu wejścia wybierz pozycję [Nazwa własna](#) i wprowadź znaki (maksymalnie 10 znaków).
 - Aby pominąć tryb wejścia, wybierz pozycję [Pomiń](#).

Obsługa za pomocą pilota telewizora

[Pewne funkcje nie są dostępne we wszystkich modelach. Dostępne elementy menu są wyświetlane na ekranie telewizora.]

Za pomocą poniższych przycisków pilota opisywanego telewizora można sterować zawartością funkcji Odtwarzacz mediów / serwera multimedialnego, funkcjami nagrywania lub podłączonymi urządzeniami.



Odtwarzanie (VCR / DVD / materiały filmowe)



Zatrzymanie czynności



Przewijanie do tyłu, szybkie wyświetlanie materiału przewijanego do tyłu (VCR)

Przejdź do poprzedniej ścieżki, tytułu lub rozdziału (DVD / materiały filmowe)



Przewijanie do tyłu, szybkie wyświetlanie materiału przewijanego do tyłu (VCR)

Wyszukiwanie do tyłu (DVD / materiały filmowe)



Przewijanie do przodu, szybkie wyświetlanie materiału przewijanego do przodu (VCR)

Przejdź do następnej ścieżki, tytułu lub rozdziału (DVD / materiały filmowe)



Przewijanie do przodu, szybkie wyświetlanie materiału przewijanego do przodu (VCR)

Wyszukiwanie do przodu (DVD / materiały filmowe)



Pauza / Wznów

Naciśnij i przytrzymaj, aby odtworzyć w zwolnionym tempie (DVD)



[Nagr. jednym przyciskiem](#)



→ Nagrywanie > Nagrywanie bieżącego programu > Nagr. jednym przyciskiem

■ Zmiana kodu

Każdy produkt firmy Panasonic ma własny kod zdalnego sterowania. Kod należy dobrać do obsługiwanego produktu.

1. Naciśnij i przytrzymaj Włącznik / wyłącznik trybu gotowości podczas następujących czynności.



2. Wprowadź właściwy kod, zgodnie z poniższymi wartościami, za pomocą **Przyciski numeryczne**.



- Kody dla poszczególnych produktów i funkcji
 - 70: Nagrywarka DVD, Odtwarzacz DVD, Odtwarzacz Blu-ray Disc
 - 71: Kino domowe z odtwarzaczem, Kino domowe z odtwarzaczem Blu-ray Disc
 - 72: VCR
 - 73 (domyślny):
 - Korzystanie z nagrywania na dysku twardym USB, funkcji Odtwarzacz mediów, funkcji DLNA lub funkcji VIERA Link
3. Naciśnij przycisk , aby zmienić.

= Uwaga =

- Po zmianie kodu należy sprawdzić, czy pilot działa prawidłowo.
- Po wymianie baterii mogą zostać przywrócone wartości domyślne kodu.
- Niektóre czynności mogą być niedostępne w pewnych urządzeniach.

Funkcje HDMI

HDMI (High-Definition Multimedia Interface — multimedialny interfejs wysokiej rozdzielczości) to pierwszy na świecie pełny cyfrowy użytkowy interfejs AV zgodny ze standardem bezkompresyjnym.



Po połączeniu telewizora i zewnętrznego urządzenia interfejs HDMI umożliwia oglądanie obrazów cyfrowych wysokiej rozdzielczości i słuchanie dźwięku wysokiej jakości.

Urządzenie zgodne z interfejsem HDMI* z wyjściem HDMI lub DVI, np. odtwarzacz DVD, dekodery telewizji cyfrowej lub konsolę do gier, można podłączyć do gniazda HDMI za pomocą pełnego kabla zgodnego z interfejsem HDMI.

 → [Oglądanie > Urządzenia zewnętrzne > Połączenia zewnętrzne](#)

*: Na urządzeniu zgodnym z interfejsem HDMI widnieje logo HDMI.

■ Obsługiwane funkcje HDMI

- Wejściowy sygnał audio:
2ch LPCM
- Wejściowy sygnał wideo:
Należy dopasować ustawienie wyjścia urządzenia cyfrowego.
 → [Oglądanie > Urządzenia zewnętrzne > Obsługiwane sygnały wejściowe](#)
- VIERA Link (HDAVI Control 5)
 → [Funkcje > VIERA Link „HDAVI Control™” > Zestawienie informacji o funkcji VIERA Link](#)
- Content Type
- Audio Return Channel
 - Audio Return Channel (ARC) jest funkcją umożliwiającą przesyłanie dźwięku cyfrowego kablem HDMI.
 - Dla gniazda HDMI2

■ Połączenie DVI

Jeśli urządzenie zewnętrzne wyposażone jest tylko w wyjście DVI, należy podłączyć je do gniazda HDMI za pomocą kabla przejściowego DVI na HDMI. Gdy używany jest kabel przejściowy DVI na HDMI, kabel audio należy podłączyć do gniazda wejściowego audio (należy użyć gniazd audio COMPONENT / VIDEO).

- O kabel przejściowy HDMI należy pytać w miejscowym sklepie ze sprzętem cyfrowym.

= Uwaga =

- Ustawienia audio można wprowadzać w pozycji [Wejście HDMI](#) w menu Dźwięk.
 → [Oglądanie](#) > [Ustawianie najlepszego dźwięku](#) > [Ustawienia zaawansowane](#)
- Jeśli podłączone urządzenie wyposażone jest w funkcję regulacji proporcji obrazu, proporcje należy ustawić na „16:9”.
- Te gniazda HDMI są „typu A”.
- Te gniazda HDMI są zgodne z technologią ochrony praw autorskich HDCP (High-Bandwidth Digital Content Protection — mechanizm zabezpieczenia treści cyfrowych przesyłanych w wysokiej rozdzielczości).
- Urządzenie bez cyfrowego gniazda wyjściowego można podłączyć do gniazda wejściowego sygnału Component lub video, które odbierają sygnały analogowe.
- Ten telewizor wyposażony jest w technologię HDMI™.

Obsługiwane sygnały wejściowe

■ COMPONENT, HDMI

| Nazwa sygnału | COMPONENT | HDMI |
|-------------------------------|-----------|------|
| 525 (480) / 60i, 60p | ○ | ○ |
| 625 (576) / 50i, 50p | ○ | ○ |
| 750 (720) / 60p, 50p | ○ | ○ |
| 1 125 (1 080) / 60i, 50i | ○ | ○ |
| 1 125 (1 080) / 60p, 50p, 24p | | ○ |

○: Obsługiwany sygnał wejściowy

= Uwaga =

- Sygnały inne niż podane powyżej mogą być wyświetlane niepoprawnie.
- Powyższe sygnały są ponownie formatowane w celu optymalnego oglądania na ekranie.

Ustawianie najlepszego obrazu

Tryb obrazu

1. Wyświetl menu za pomocą przycisku **MENU**.
 2. Wybierz pozycję **Obraz** > **Tryb obrazu** i naciśnij przycisk **OK**, aby uzyskać dostęp.
 3. Wybierz tryb i naciśnij przycisk **OK**, aby ustawić.
-

Tryb obrazu

([Dynamiczny](#) / [Normalny](#) / [Kinowy](#) / [Prawdziwe kino](#) / [Ustawienia własne](#))

Wybór ulubionego trybu obrazu dla każdego wejścia.

[Dynamiczny](#):

Poprawa kontrastu i ostrości obrazu w jasnym pomieszczeniu.

[Normalny](#):

Normalny obraz w przypadku normalnych warunków oświetlenia.

[Kinowy](#):

Poprawa kontrastu oraz odwzorowania czerni i kolorów podczas oglądania filmów w ciemnym pokoju.

[Prawdziwe kino](#):

Dokładne odwzorowanie oryginalnej jakości obrazu bez żadnych zmian.

[Ustawienia własne](#):

Ręczne dostosowywanie każdej pozycji menu w celu uzyskania preferowanej jakości obrazu.

- Dla każdego trybu można ustawić oraz zapisać poniższe pozycje.

[Podświetlenie](#) / [Kontrast](#) / [Jasność](#) / [Kolor](#) / [Odcień](#) / [Ostrość](#) / [Temperatura barwowa](#) / [Intensywne kolory](#) / [Sterowanie adapt. podśw.](#) / [Czujnik otoczenia](#) / [Redukcja szumów](#) / [Redukcja szumów MPEG](#)

Czujnik otoczenia

1. Wyświetl menu za pomocą przycisku **MENU**.
 2. Wybierz pozycję **Obraz** > **Czujnik otoczenia** i naciśnij przycisk **OK**, aby uzyskać dostęp.
 3. Wybierz pozycję **Włączony** / **Wyłączony** i naciśnij przycisk **OK**, aby ustawić.
-

Czujnik otoczenia

(**Włączony** / **Wyłączony**)

- Funkcja automatycznej kontroli jasności

Automatyczny dobór ustawień obrazu do warunków oświetlenia.

Proporcje obrazu

Zmiana proporcji obrazu (rozmiaru obrazu) za pomocą przycisku **ASPECT**.

■ Ręczna zmiana proporcji obrazu

1. Wyświetl pozycję **Wybór proporcji obrazu** za pomocą przycisku **ASPECT**.
2. Wybierz tryb i naciśnij przycisk **OK**, aby ustawić.
 - Tryb można także zmienić, naciskając przycisk **ASPECT**.
(Naciśnij kilkakrotnie, aby włączyć żądany tryb).

Auto:

Najlepszy współczynnik proporcji obrazu zostanie wybrany automatycznie zgodnie z pozycją „Sygnał sterujący proporcjami obrazu”.

 → Oglądanie > Ustawianie najlepszego obrazu > Sygnał sterujący proporcjami obrazu

16:9:

Bezpośrednie wyświetlanie obrazu o proporcjach 16:9 bez zniekształceń (anamorficzny).

14:9:

Wyświetlanie obrazu o standardowych proporcjach 14:9 bez zniekształceń.

Rozszerzony:

Wyświetlanie pełnoekranowego obrazu 4:3. Rozciągnięcie jest zauważalne tylko przy prawej i lewej krawędzi.

4:3:

Wyświetlanie obrazu o standardowych proporcjach 4:3 bez zniekształceń.

Zoom:

Wyświetlanie obrazu 16:9 z obramowaniem lub obrazu 4:3 bez zniekształceń.

4:3 Pełny:

Wyświetlanie obrazu o proporcjach 4:3 powiększonego w poziomie, aby wypełnił ekran.

- W przypadku sygnałów HD (wysoka rozdzielczość)

Sidecut Rozszerzony:

Wyświetlanie pełnoekranowego obrazu 16:9 z obramowaniem (anamorficzny). Rozciągnięcie jest zauważalne tylko przy prawej i lewej krawędzi.

- W przypadku sygnałów HD (wysoka rozdzielczość)

Sidecut Zoom:

Wyświetlanie pełnoekranowego obrazu 16:9 z obramowaniem (anamorficzny) bez zniekształceń.

- W przypadku sygnałów HD (wysoka rozdzielczość)

= Uwaga =

- Wyświetl obraz pełnoekranowy (telewizor, źródło zewnętrzne, itd.) w celu pełnego korzystania z tej funkcji.
- Tryb proporcji obrazu można zapisać oddzielnie dla sygnałów SD (standardowa rozdzielczość) i HD (wysoka rozdzielczość).
- Proporcji obrazu nie można zmienić podczas czytania teletekstu.

Sygnal sterujący proporcjami obrazu

[Pewne funkcje nie są dostępne we wszystkich modelach.]

Zwykle stacje nadające programy wysyłają również „Sygnal sterujący proporcjami obrazu”. (Sygnal obrazu panoramicznego, sygnal sterujący z gniazda SCART / HDMI)

Jeśli w trybie **Auto** zostanie wykryty sygnal obrazu panoramicznego (WSS) lub sygnal sterujący z gniazda SCART (8-stykowego) / HDMI, wówczas w górnej części ekranu po lewej stronie pojawi się wskazanie trybu proporcji obrazu. Zastosowany zostanie odpowiedni współczynnik proporcji obrazu.

 → [Oglądanie](#) > [Ustawianie najlepszego obrazu](#) > [Proporcje obrazu](#)

■ Dostępne warunki

- Gniazdo anteny satelitarnej (tylko WSS)

Obsługiwany format sygnału wejściowego:

DVB-S

- Gniazdo anteny naziemnej / kablowej (tylko WSS)

Obsługiwany format sygnału wejściowego:

DVB-C

DVB-T / DVB-T2

PAL B, G, H, I, D, K

SECAM B, G, L, L', D, K

Nieobsługiwany format sygnału wejściowego:

PAL 525/60 6,5 MHz

PAL 525/60 6,0 MHz

PAL 525/60 5,5 MHz

M.NTSC 6,5 MHz

M.NTSC 6,0 MHz

M.NTSC 5,5 MHz

- Gniazdo AV1 (SCART) / Gniazda AV2 (VIDEO)

Obsługiwany format sygnału wejściowego:

PAL

SECAM

PAL 525/60 *

M.NTSC *

NTSC *

*: Sygnał sterujący tylko z gniazda SCART (styki 8) / HDMI

- Gniazda AV2 (COMPONENT) (tylko WSS)

Obsługiwany format sygnału wejściowego:

625 (576) / 50i, 50p

Nieobsługiwany format sygnału wejściowego:

525 (480) / 60i, 60p

750 (720) / 60p, 50p

1 125 (1 080) / 60i, 50i

- Gniazdo HDMI

Obsługiwany format sygnału wejściowego:

525 (480) / 60i, 60p

625 (576) / 50i, 50p

750 (720) / 60p, 50p

1 125 (1 080) / 60i, 50i

1 125 (1 080) / 60p, 50p, 24p

- Gniazdo HDMI nie odbiera sygnału WSS.
-

= Uwaga =

- Jeśli podczas odtwarzania panoramicznego materiału wideo za pomocą magnetowidu rozmiar obrazu na ekranie jest nietypowy, należy wyregulować śledzenie ścieżki w magnetowidzie. Należy zapoznać się z instrukcją obsługi magnetowidu.

Podstawowe ustawienia

1. Wyświetl menu za pomocą przycisku **MENU**.
2. Wybierz pozycję **Obraz** i naciśnij przycisk **OK**, aby uzyskać dostęp.
3. Wybierz jedną z poniższych pozycji i naciśnij przycisk **OK**, aby uzyskać dostęp.

[Podświetlenie](#) / [Kontrast](#) / [Jasność](#) / [Kolor](#) / [Odcień](#) / [Ostrość](#) / [Temperatura barwowa](#) / [Intensywne kolory](#) / [Sterowanie adapt. podśw.](#)

4. Ustaw pozycję i naciśnij przycisk **OK**, aby zapisać.
-

[Podświetlenie](#), [Kontrast](#), [Jasność](#), [Kolor](#), [Odcień](#), [Ostrość](#)

Dostosowywanie poziomów tych opcji zgodnie z własnymi preferencjami.

[Temperatura barwowa](#)

Ustawianie ogólnej tonacji barw obrazu (bardziej niebieski - bardziej czerwony).

[Intensywne kolory](#)

([Włączony](#) / [Wyłączony](#))

Automatyczne ustawianie żywszych kolorów.

[Sterowanie adapt. podśw.](#)

Automatyczna kontrola poziomu podświetlenia w zależności od obrazów.

Ustawienia redukcji zakłóceń

1. Wyświetl menu za pomocą przycisku **MENU**.
 2. Wybierz pozycję **Obraz > Redukcja szumów / Redukcja szumów MPEG** i naciśnij przycisk **OK**, aby uzyskać dostęp.
 3. Ustaw pozycję i naciśnij przycisk **OK**, aby zapisać.
-

Redukcja szumów

(Auto / Maksimum / Pośrednie / Minimum / Wyłączony)

Redukcja niepożądanych zakłóceń obrazu.

- Niedostępne, gdy dla pozycji **1080p pixel w pixel** ustawiona jest opcja **Włączony**
-

Redukcja szumów MPEG

(Auto / Maksimum / Pośrednie / Minimum / Wyłączony)

Redukcja szumu różowego w elementach konturowych obrazu i zakłóceń blokowych.

- Niedostępne, gdy dla pozycji **1080p pixel w pixel** ustawiona jest opcja **Włączony**

Ustawienia zaawansowane

Można dostosowywać i konfigurować szczegółowe ustawienia obrazu, gdy dla pozycji **Tryb obrazu** ustawiony jest tryb **Kinowy**, **Prawdziwe kino** lub **Ustawienia własne**. Ustawienia w trybie **Prawdziwe kino** lub **Ustawienia własne** można zapisywać dla każdego wejścia.

 → **Oglądanie > Ustawianie najlepszego obrazu > Tryb obrazu**

1. Wybierz tryb wejścia za pomocą przycisku **AV** lub **TV**.
2. Wyświetl menu za pomocą przycisku **MENU**.
3. Wybierz pozycję **Obraz > Tryb obrazu** i naciśnij przycisk **OK**, aby uzyskać dostęp.
4. Wybierz tryb i naciśnij przycisk **OK**, aby ustawić.

[Kinowy](#) / [Prawdziwe kino](#) / [Ustawienia własne](#)

■ Wyreguluj szczegółowe ustawienia obrazu

1. Wyświetl menu za pomocą przycisku **MENU**.
2. Wybierz pozycję **Obraz > Ustawienia zaawansowane** i naciśnij przycisk **OK**, aby uzyskać dostęp.
3. Wybierz jedną z poniższych pozycji i naciśnij przycisk **OK**, aby uzyskać dostęp.

[Kontrola kontrastu](#) / [Balans bieli](#) / [Zarządzanie kolorami](#) / [Gamma](#) / [Przywróć domyślne](#)

4. Ustaw pozycję i naciśnij przycisk **OK**, aby zapisać.

■ Kontrola kontrastu

Kontrola kontrastu

([Użytkownika](#) / [Auto](#) / [Wyłączony](#))

Automatycznie reguluje szczegółowe ustawienia kontrastu. Wybierz pozycję [Użytkownika](#) w celu ręcznego ustawienia pozycji [Ustaw. kontroli kontrastu](#).

Ustaw. kontroli kontrastu

[Adaptacyjna kor. gamma:](#)

Dostosowywanie krzywej gamma w celu uzyskania jaśniejszego obrazu.

[Korekcja czerni:](#)

Stopniowe dostosowywanie odcieni czerni.

[Przywróć domyślne:](#)

Resetowanie pozycji [Ustaw. kontroli kontrastu](#).

■ Balans bieli

[R-Wzmocnienie](#) / [G-Wzmocnienie](#) / [B-Wzmocnienie](#)

Dostosowywanie balansu bieli obszarów jasnoczerwonych / jasnozielonych / jasnoniebieskich.

[R-Cutoff](#) / [G-Cutoff](#) / [B-Cutoff](#)

Dostosowywanie balansu bieli obszarów ciemnoczerwonych / ciemnozielonych / ciemnoniebieskich.

[Przywróć domyślne](#)

Przywracanie domyślnych ustawień pozycji [Balans bieli](#).

■ Zarządzanie kolorami

[R-Odcień](#) / [R-Nasycenie](#) / [R-Luminancja](#)

Dostosowywanie odcienia / nasycenia / luminacji obrazu obszarów czerwonych.

[G-Odcień](#) / [G-Nasycenie](#) / [G-Luminancja](#)

Dostosowywanie odcienia / nasycenia / luminacji obrazu obszarów zielonych.

[B-Odcień](#) / [B-Nasycenie](#) / [B-Luminancja](#)

Dostosowywanie odcienia / nasycenia / luminacji obrazu obszarów niebieskich.

[Przywróć domyślne](#)

Przywracanie domyślnych ustawień pozycji [Zarządzanie kolorami](#).

■ Gamma

Gamma

Przełączanie krzywej gamma.

- Należy pamiętać, że wartości numeryczne stanowią odniesienie dla regulacji.
-

Przywróć domyślne

Przywracanie domyślnych ustawień pozycji [Gamma](#).

■ Przywróć domyślne

Przywróć domyślne

Przywracanie domyślnych ustawień pozycji [Ustawienia zaawansowane](#).

Ustawienia opcji

[Pewne funkcje nie są dostępne we wszystkich modelach. Dostępne elementy menu są wyświetlane na ekranie telewizora.]

1. Wyświetl menu za pomocą przycisku **MENU**.
2. Wybierz pozycję **Obraz > Ustawienia opcji** i naciśnij przycisk **OK**, aby uzyskać dostęp.
3. Wybierz jedną z poniższych pozycji i naciśnij przycisk **OK**, aby uzyskać dostęp.

[Tryb wykrywania rytmu](#) / [1080p pixel w pixel](#) / [Treść typu HDMI](#) / [Zakres RGB HDMI](#) / [System koloru AV](#) / [3D-COMB](#)

4. Ustaw pozycję i naciśnij przycisk **OK**, aby zapisać.
-

Tryb wykrywania rytmu

([Włączony](#) / [Wyłączony](#))

Poprawa rozdzielczości pionowej w przypadku filmów.

- Funkcja ta jest dostępna dla sygnałów z przeplotem (za wyjątkiem usług sieciowych).
-

1080p pixel w pixel

([Włączony](#) / [Wyłączony](#))

Szczegółowe odwzorowanie oryginalnej jakości obrazu w przypadku sygnału wejściowego 1080p (HDMI).

Treść typu HDMI

([Grafika](#) / [Zdjęcia](#) / [Auto](#) / [Wyłączony](#))

Regulacja ustawień obrazu każdego wejścia HDMI w zależności od wybranego typu zawartości.

[Auto](#):

Automatyczne dostosowywanie ustawień obrazu w zależności od odbieranej zawartości HDMI, jeśli podłączone urządzenie obsługuje technologię HDMI Content Type.

- Ustawianie dostępności każdego typu zawartości w trybie automatycznym, wybierz [Autom. ust. szczegółów](#).
 - Dla gniazda HDMI
-

Zakres RGB HDMI

(Auto / Pełny / Normalny)

Dostosowywanie poziomu czerni obrazu dla każdego wejścia HDMI.

- Jeśli poziom czerni nie jest odpowiedni, należy wybrać opcję **Pełny**.
 - Dla gniazda HDMI
-

System koloru AV

(Auto / PAL / SECAM / M.NTSC / NTSC)

Wybór dodatkowego systemu koloru na podstawie sygnałów wideo.

- W przypadku gniazda AV (VIDEO)
-

3D-COMB

(Włączony / Wyłączony)

Wyraźniejszy obraz w przypadku zatrzymania lub wolnego odtwarzania filmu.

- Od czasu do czasu podczas oglądania zdjęć lub filmów w zwolnionym tempie może być widoczny kolorowy deseń. Ustaw opcję **Włączony**, aby wyświetlić ostrzejsze i precyzyjniejsze kolory.
- W przypadku odbioru sygnału PAL / NTSC w trybie TV lub przy podłączeniu sygnału zespolonego

Ustawienia na ekranie

1. Wyświetl menu za pomocą przycisku **MENU**.
 2. Wybierz pozycję **Obraz > Ustawienia na ekranie** i naciśnij przycisk **OK**, aby uzyskać dostęp.
 3. Wybierz jedną z poniższych pozycji i naciśnij przycisk **OK**, aby uzyskać dostęp.
[16:9 Overscan](#) / [Wymiar poziomy - H](#) / [Korekcja zoomu](#) / [Wyświetlanie na ekranie](#)
 4. Ustaw pozycję i naciśnij przycisk **OK**, aby zapisać.
-

16:9 Overscan

([Włączony](#) / [Wyłączony](#))

Wybór obszaru ekranu, w obrębie którego wyświetlany będzie obraz o proporcjach 16:9.

[Włączony:](#)

Powiększenie obrazu w celu ukrycia jego krawędzi.

[Wyłączony:](#)

Obraz wyświetlany w pierwotnym rozmiarze.

- Jeśli na krawędzi ekranu pojawiają się zakłócenia, ustaw opcję [Włączony](#).
 - Ustawienie tej funkcji można zapisać odpowiednio dla sygnałów SD (standardowa rozdzielczość) i HD (wysoka rozdzielczość).
 - Niedostępne w przypadku materiałów zdjęciowych
-

Wymiar poziomy - H

Przełączanie na rozmiar zdjęcia w poziomie.

Korekcja zoomu

Dostosowywanie położenia w pionie i rozmiaru, gdy dla proporcji obrazu ustawiono opcję [Zoom](#).

Wyświetlanie na ekranie

([Włączony](#) / [Wyłączony](#))

Wyłączanie ekranu po wybraniu opcji [Wyłączony](#).

- Funkcja ta umożliwi ograniczenie zużycia energii podczas słuchania dźwięku bez oglądania obrazu na ekranie.
- Naciśnij dowolny przycisk (poza Włącznik / wyłącznik trybu gotowości), aby włączyć ekran.

Dostosowanie kopii

Kopiowanie ustawień obrazu trybu [Prawdziwe kino](#) lub [Ustawienia własne](#) do ustawień innego trybu wejścia lub innego trybu obrazu.

1. Wyświetl menu za pomocą przycisku **MENU**.
2. Wybierz pozycję [Obraz](#) > [Dostosowanie kopii](#) > [Docel. rodzaj obrazu / Lokalizacja docelowa](#) i naciśnij przycisk **OK**, aby uzyskać dostęp.
3. Wybierz źródło docelowe kopiowania i naciśnij przycisk **OK**, aby ustawić.
4. Wybierz pozycję [Zaczynij kopiowanie](#) i naciśnij przycisk **OK**, aby skopiować.
5. Po wyświetleniu ekranu potwierdzenia wybierz pozycję [Tak](#) i naciśnij przycisk **OK**, aby ustawić.

= Uwaga =

- Pozycje [Ustawienia opcji](#) i [Ustawienia na ekranie](#) nie zostaną skopiowane.

Ustawianie najlepszego dźwięku

Tryb dźwięku

1. Wyświetl menu za pomocą przycisku **MENU**.
 2. Wybierz pozycję **Dźwięk** > **Tryb dźwięku** i naciśnij przycisk **OK**, aby uzyskać dostęp.
 3. Wybierz tryb i naciśnij przycisk **OK**, aby ustawić.
-

Tryb dźwięku

([Standardowy](#) / [Muzyka](#) / [Mowa](#) / [Użytkownik](#))

Wybór ulubionego trybu dźwięku dla każdego wejścia.

Standardowy:

Zapewnianie odpowiedniej jakości dźwięku dla wszystkich rodzajów scen.

Muzyka:

Poprawa jakości dźwięku podczas oglądania teledysków itp.

Mowa:

Poprawa jakości dźwięku podczas oglądania wiadomości, filmów fabularnych itp.

Użytkownik:

Ręczne ustawianie dźwięku za pomocą korektora w celu uzyskania żądanej jakości dźwięku.

- Dla każdego trybu można ustawić oraz zapisać poniższe pozycje.

[Tony niskie](#) / [Tony wysokie](#) / [Dookólny](#)

- W trybie Użytkownik, w menu Dźwięk dostępna będzie pozycja **Korektor** zamiast pozycji [Tony niskie](#) i [Tony wysokie](#). Wybierz pozycję **Korektor** i dostosuj częstotliwość.



→ [Oglądanie](#) > [Ustawianie najlepszego dźwięku](#) > [Podstawowe ustawienia](#)

- Funkcja ta działa tylko w przypadku dźwięku z głośników telewizora.

Podstawowe ustawienia

1. Wyświetl menu za pomocą przycisku **MENU**.
2. Wybierz pozycję **Dźwięk** i naciśnij przycisk **OK**, aby uzyskać dostęp.
3. Wybierz jedną z poniższych pozycji i naciśnij przycisk **OK**, aby uzyskać dostęp.

[Tony niskie](#) / [Tony wysokie](#) / [Korektor](#) / [Balans](#) / [Dookólny](#)

4. Ustaw pozycję i naciśnij przycisk **OK**, aby zapisać.
-

Tony niskie

Dostosowywanie poziomu w celu uwydatnienia lub zminimalizowania niższych, głębszych dźwięków.

Tony wysokie

Dostosowywanie poziomu w celu uwydatnienia lub zminimalizowania ostrzejszych, wyższych dźwięków.

Korektor

Dostosowywanie żądanego poziomu częstotliwości w celu uzyskania preferowanej jakości dźwięku.

- Funkcja ta jest dostępna, gdy dla pozycji **Tryb dźwięku** ustawiona jest opcja **Użytkownik**.
 - Wybierz częstotliwość i ustaw jej poziom.
 - Aby wzmocnić tony niskie, zwiększ poziom niskich częstotliwości. Aby wzmocnić tony wysokie, zwiększ poziom wysokich częstotliwości.
 - Aby przywrócić domyślny poziom wszystkich częstotliwości, wybierz pozycję **Przywróć domyślne** i naciśnij przycisk **OK**.
 - Funkcja ta działa tylko w przypadku dźwięku z głośników telewizora.
-

Balans

Regulacja poziomu głośności głośnika lewego i prawego.

Dookólny

([Włączony](#) / [Wyłączony](#))

Dynamiczne poszerzanie szerokości w celu uzyskania lepszych efektów przestrzennych.

- Funkcja ta działa tylko w przypadku dźwięku z głośników telewizora.

Ustawienia głośności

1. Wyświetl menu za pomocą przycisku **MENU**.
2. Wybierz pozycję **Dźwięk** i naciśnij przycisk **OK**, aby uzyskać dostęp.
3. Wybierz jedną z poniższych pozycji i naciśnij przycisk **OK**, aby uzyskać dostęp.

[Ustawienia głośników](#) / [Słuchawki](#) / [Automat. regul. wzmocn.](#) / [Głośność](#) / [Odległ.głośnika od ściany](#)

4. Ustaw pozycję i naciśnij przycisk **OK**, aby zapisać.
-

Ustawienia głośników

([Głośnik TV](#) / [Słuchawki](#) / [Wyłączony](#))

Wybór wyjścia dźwięku w celu dostosowania głośności. W przypadku korzystania z głośników zewnętrznych ustaw opcję [Wyłączony](#).

- Dźwięk z głośnika telewizora jest wyłączany po wybraniu pozycji [Słuchawki](#) lub [Wyłączony](#).
-

Słuchawki

Regulacja głośności słuchawek.

Automat. regul. wzmocn.

([Włączony](#) / [Wyłączony](#))

Automatyczna regulacja dużych różnic w poziomach dźwięku między kanałami a wejściami.

Głośność

Regulacja głośności każdego pojedynczego kanału lub trybu wejścia.

Odległ.głośnika od ściany

([Do 30cm](#) / [Ponad 30 cm](#))

Kompensacja dźwięku niskiej częstotliwości ze względu na odległość między głośnikami i ścianą.

- Jeśli odstęp między tylną stroną telewizora a ścianą nie przekracza 30 cm, zalecane jest ustawienie [Do 30cm](#).
- Jeśli odstęp między tylną stroną telewizora a ścianą wynosi więcej niż 30 cm, zalecane jest ustawienie [Ponad 30 cm](#).
- Funkcja ta działa tylko w przypadku dźwięku z głośników telewizora.

Wskazówki głosowe

1. Wyświetl menu za pomocą przycisku **MENU**.
2. Wybierz pozycję **Dźwięk > Wskazówki głosowe** i naciśnij przycisk **OK**, aby uzyskać dostęp.
3. Wybierz jedną z poniższych pozycji i naciśnij przycisk **OK**, aby uzyskać dostęp.

[Wskazówki głosowe](#) / [Szybkość](#) / [Siła głosu](#) / [Język](#) / [Poziom użytkownika](#) / [Przeł. internetowa](#)

4. Ustaw pozycję i naciśnij przycisk **OK**, aby zapisać.
-

Wskazówki głosowe

([Włączony](#) / [Wyłączony](#))

Ustaw opcję [Włączony](#), aby włączyć wskazówki głosowe do podstawowych funkcji (komunikaty ekranowe itp.) dla użytkowników niedowidzących.

Szybkość

([Szybko](#) / [Normalny](#) / [Wolno](#))

Wybór szybkości odczytu wskazówek głosowych.

Siła głosu

([Maksimum](#) / [Pośrednie](#) / [Minimum](#))

Wybór głośności wskazówek głosowych.

Język

Zmiana języka wskazówek głosowych.

- Niektóre języki mogą być niedostępne. Jeśli wybrany język nie jest obsługiwany, dla pozycji [Język](#) automatycznie ustawiona zostanie opcja [Angielski](#).
-

Poziom użytkownika

([Początkujący](#) / [Ekspert](#))

Wybór poziomu szczegółowości wskazówek głosowych.

Przepl. internetowa

([Włączony](#) / [Wyłączony](#))

Ustaw opcję [Włączony](#), aby włączyć wskazówki głosowe dla zawartości sieciowej funkcji przeglądarki internetowej.

= Uwaga =

- Funkcja wskazówek głosowych może nie być dokładnie zgodna.

Audiodeskrypcja

1. Wyświetl menu za pomocą przycisku **MENU**.
2. Wybierz pozycję **Dźwięk > Audiodeskrypcja** i naciśnij przycisk **OK**, aby uzyskać dostęp.
3. Wybierz jedną z poniższych pozycji i naciśnij przycisk **OK**, aby uzyskać dostęp.

[Preferowany typ audio](#) / [Siła głosu](#) / [Głośniki](#) / [Słuchawki](#)

4. Ustaw pozycję i naciśnij przycisk **OK**, aby zapisać.
-

Preferowany typ audio

([Audiodeskrypcja](#) / [Standardowy](#))

Ustawienia narracji dla użytkowników niedowidzących

Ustaw opcję [Audiodeskrypcja](#), aby włączyć ścieżkę dźwiękową z komentarzami, jeśli jest dostępna w ramach nadawanego programu.

- Dostępność ścieżki dźwiękowej opisu audio jest wskazana przez [AD](#) w pasku informacji.
 - W przypadku trybu DVB
-

Siła głosu

Reguluje poziom głośności opisu audio.

- W przypadku trybu DVB
-

Głośniki

([2 x Mono](#) / [Standardowy](#))

Ustaw opcję [2 x Mono](#), aby włączyć ścieżkę dźwiękową opisu audio z głośników TV.

- W przypadku trybu DVB
-

Słuchawki

([2 x Mono](#) / [Standardowy](#))

Ustaw opcję [2 x Mono](#), aby włączyć ścieżkę dźwiękową opisu audio ze słuchawek.

- W przypadku trybu DVB

Ustawienia zaawansowane

1. Wyświetl menu za pomocą przycisku **MENU**.
2. Wybierz pozycję **Dźwięk** i naciśnij przycisk **OK**, aby uzyskać dostęp.
3. Wybierz jedną z poniższych pozycji i naciśnij przycisk **OK**, aby uzyskać dostęp.

[MPX](#) / [Preferencje dźwięku](#) / [Wybór SPDIF](#) / [Opóźnienie SPDIF](#) / [Wejście HDMI](#)

4. Ustaw pozycję i naciśnij przycisk **OK**, aby zapisać.
-

MPX

Wybór multipleksowego trybu dźwięku (jeśli jest dostępny).

Stereo:

Do używania na co dzień.

Mono:

Gdy nie można odbierać sygnału stereo.

M1 / M2:

Dostępne, gdy nadawany jest sygnał mono

- W przypadku trybu Analogowe
-

Preferencje dźwięku

([Auto](#) / [Wielokanałowo](#) / [Stereo](#) / [MPEG](#))

- Dostępne opcje różnią się w zależności od wybranego kraju.

Wybór ustawień początkowych dla ścieżek dźwiękowych.

Auto:

Automatyczny wybór ścieżki dźwiękowej, jeśli program ma ich co najmniej dwie. Pierwszeństwo jest przyznawane w następującej kolejności — Dolby Digital Plus, HE-AAC, Dolby Digital, MPEG.

Wielokanałowo:

Pierwszeństwo jest przyznawane ścieżce dźwięku wielokanałowego.

Stereo:

Pierwszeństwo jest przyznawane ścieżce dźwięku stereofonicznego (2-kanałowego).

MPEG:

Pierwszeństwo jest przyznawane sygnałowi MPEG.

- Dolby Digital Plus i Dolby Digital to metody kodowania sygnałów cyfrowych opracowane przez firmę Dolby Laboratories. Poza dźwiękiem stereofonicznym (2-kanalowym) sygnały te mogą też kodować dźwięk wielokanałowy.
 - HE-AAC to percepcyjna metoda kodowania używana do kompresji dźwięku cyfrowego w celu efektywnego przechowywania i przesyłania.
 - MPEG to metoda kompresji dźwięku zapewniająca mniejszy rozmiar plików bez wyraźnej utraty jakości dźwięku.
 - Dolby Digital Plus i HE-AAC to technologie dla programów HD (wysoka rozdzielczość).
 - W przypadku trybu DVB
-

Wybór SPDIF

(Auto / PCM)

Wybór ustawień początkowych dla cyfrowego sygnału wyjściowego audio z gniazda DIGITAL AUDIO i HDMI2 (funkcja ARC).

- SPDIF to standardowy format pliku przesyłania dźwięku.

Auto:

Wielokanałowe dźwięki Dolby Digital Plus, Dolby Digital i HE-AAC są wyprowadzane jako Dolby Digital Bitstream. Sygnał MPEG jest wyprowadzany jako PCM.

PCM:

Cyfrowy sygnał wyjściowy jest na stałe ustawiony na PCM.

- ARC (Audio Return Channel) to funkcja cyfrowego sygnału wyjściowego audio za pośrednictwem kabla HDMI.
- W przypadku trybu DVB, materiałów filmowych



→ Odtwarzacz mediów > Tryb Video > Ustawienia wyjścia audio



→ Sieć > Wideo > Ustawienia wyjścia audio

Opóźnienie SPDIF

Dostosowywanie opóźnienia wyjścia dźwięku z gniazd DIGITAL AUDIO i HDMI2 (funkcja ARC), jeśli dźwięk nie jest zsynchronizowany z obrazem.

- W przypadku trybu DVB
-

Wejście HDMI

(Cyfrowe / Analogowe)

Wybór opcji pasującej do sygnału wejściowego.

 → [Oglądanie > Urządzenia zewnętrzne > Funkcje HDMI](#)

Cyfrowe:

Gdy dźwięk jest nadawany przez kabel HDMI

Analogowe:

Gdy dźwięk nie jest nadawany przez kabel z adapterem HDMI-DVI

- Dla gniazda HDMI

Przewodnik prog. TV

Przewodnik prog. TV

[Pewne funkcje nie są dostępne we wszystkich modelach. Dostępne elementy menu są wyświetlane na ekranie telewizora.]

Przewodnik prog. TV — elektroniczny informator programowy (EPG), za pomocą którego wyświetlana jest lista aktualnie nadawanych oraz przyszłych programów w okresie kolejnych siedmiu dni (w zależności od stacji nadawczej).

1. Wybierz tryb za pomocą przycisku **TV**.
[DVB-S](#) / [DVB-C](#) / [DVB-T](#) / [DVB-przez-IP](#) / [Analogowe](#)
2. Wyświetl pozycję **Przewodnik prog. TV** za pomocą przycisku **GUIDE**.
 - Ponowne naciśnięcie zmienia układ. ([Krajobraz](#) / [Portret](#))
 - Opcja [Krajobraz](#) umożliwia wyświetlenie kilku kanałów.
 - Opcja [Portret](#) umożliwia wyświetlenie jednego kanału naraz.
 - Ekran domyślny można wybrać, naciskając przycisk **GUIDE**. ([Tryb przewodnika TV](#))
 - 1) Wyświetl menu za pomocą przycisku **MENU**.
 - 2) Wybierz pozycję [Konfiguracja](#) > [Ustawienia wyświetlania](#) > [Tryb przewodnika TV](#) i naciśnij przycisk **OK**, aby uzyskać dostęp.
 - 3) Wybierz pozycję [Lista kanałów](#) / [Przewodnik prog. TV](#) i naciśnij przycisk **OK**, aby ustawić.

Przewodnik prog. TV:

Dostępny jest elektroniczny informator programowy (EPG).

Lista kanałów:

Zamiast przewodnika EPG wyświetlana jest lista kanałów.

(Przykład)

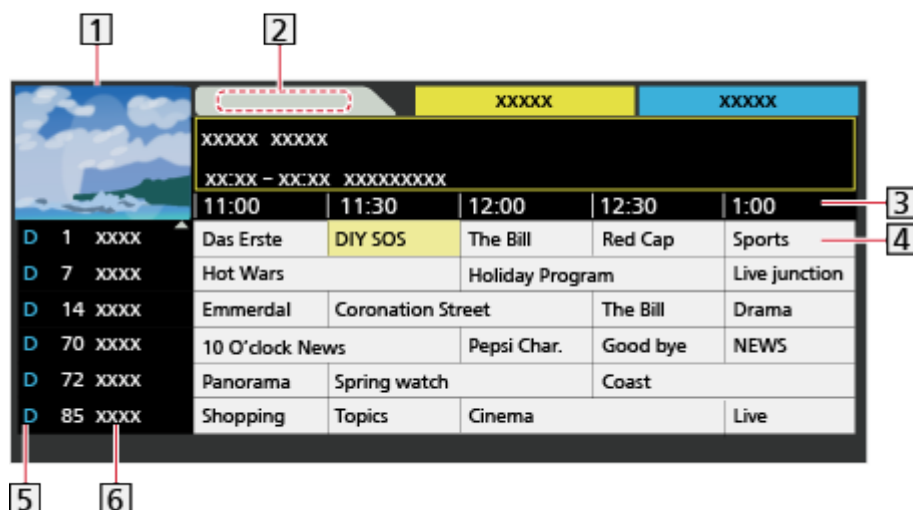

1 Ekran telewizora

2 Data

3 Godzina

4 Program

5 D (DVB-T) / A (Analogowe)

6 Pozycja i nazwa kanału

- Oglądanie programu

1) Wybierz bieżący program i naciśnij przycisk **OK**, aby uzyskać dostęp.

– Bieżący program jest wyświetlany w górnym lewym rogu ekranu.

2) Wybierz pozycję **Widok** i naciśnij przycisk **OK**, aby zacząć oglądanie.

– Korzystanie z **Czasowe programowanie**

 → **Oglądanie > Przewodnik prog. TV > Czasowe programowanie**

- Poprzedni dzień

 (Czerwony)

- Następny dzień

 (Zielony)

- Wyświetlanie listy kanałów wybranego rodzaju

1) Wyświetl listę rodzajów za pomocą przycisku  (Żółty).

2) Wybierz rodzaj i naciśnij przycisk **OK**, aby wyświetlić.



- Wyszukiwanie tytułów programów i wyświetlanie listy wyszukanych programów (jeśli są dostępne)



1) Wyświetl listę wyszukiwania za pomocą przycisku  (Żółty).

2) Wybierz pozycję **Wyszukaj** i naciśnij przycisk **OK**, aby uzyskać dostęp.

- 3) Wprowadź znaki za pomocą **Przyciski kursora** lub **Przyciski numeryczne** i naciśnij przycisk **OK**, aby ustawić.



- 4) Naciśnij przycisk  (Zielony), aby rozpocząć wyszukiwanie.
- Wyświetlona zostanie lista wszystkich tytułów programów zawierających wprowadzone słowo.
 - W przypadku wyszukiwania bez wprowadzania znaków wyświetlona zostanie lista wszystkich programów, łącznie z programami bieżącymi.
- Wyświetlanie listy kanałów wybranej kategorii
 - 1) Wyświetl listę kategorii za pomocą przycisku  (Niebieski).
 - 2) Wybierz kategorię i naciśnij przycisk **OK**, aby wyświetlić.
 - Aby wyświetlić listę ulubionych kanałów, ustaw pozycję [Edycja ulubionych](#).

 → [Oglądanie](#) > [Strojenie i edycja kanałów](#) > [Edycja ulubionych](#)
 - Wyświetlanie dalszych szczegółów programu
 - 1) Wybierz program.
 - 2) Naciśnij przycisk , aby wyświetlić.
 - Naciśnij ponownie, aby wrócić do funkcji [Przewodnik prog. TV](#).
 - Wyjście z [Przewodnik prog. TV](#)
EXIT

= Uwaga =

- Po włączeniu telewizora po raz pierwszy lub gdy był on wyłączony przez ponad tydzień, wyświetlenie całego ekranu Przewodnik prog. TV może zająć trochę czasu.
- Kanały w trybie DVB-T i Analogowe są wyświetlane na tym samym ekranie funkcji Przewodnik prog. TV. W celu rozróżnienia kanałów DVB-T i kanałów w trybie Analogowe mogą być wyświetlane oznaczenia **D** i **A**. Listy programów są niedostępne w przypadku kanałów w trybie Analogowe.

Czasowe programowanie [Ta funkcja jest dostępna w wybranych modelach.]

[Dostępne elementy menu są wyświetlane na ekranie telewizora.]

Funkcja ta umożliwia wybranie programów, które chce się nagrać na dysk twardy USB.

1. Wyświetl pozycję [Przewodnik prog. TV](#) za pomocą przycisku **GUIDE**.
2. Wybierz przyszły program i naciśnij przycisk **OK**, aby uzyskać dostęp.

- Zdarzenie czasowe można ustawić, naciskając .
- Sprawdzanie / zmiana / anulowanie zdarzenia czasowego

 → [Nagrywanie](#) > [Czasowe programowanie](#) > [Edycja funkcji Czasowe programowanie](#)

- Po ustawieniu funkcji [Czasowe programowanie](#) dioda zmieni kolor na pomarańczowy w trybie gotowości.
- Powrót do [Przewodnik prog. TV](#)

BACK/RETURN

- Po wybraniu bieżącego programu wyświetlone zostanie okno potwierdzenia z pytaniem, czy program będzie oglądany czy nagrywany. Wybierz pozycję [Czasowe programowanie](#) i naciśnij przycisk **OK** w celu ustawienia opcji [USB HDD Nag.](#), aby nagrywać od chwili zakończenia ustawiania zdarzenia czasowego.
- Jeśli funkcja [Czasowe programowanie](#) zostanie ustawiona za pomocą funkcji [Przewodnik prog. TV](#), na ekranie [Przewodnik prog. TV](#) pojawi się ikona .





= Uwaga =

- Nie działa w trybie Analogowe
- Funkcja [Czasowe programowanie](#) działa prawidłowo tylko, jeśli pobierane są prawidłowe informacje o godzinie z sygnału nadawanego przez stację nadawczą lub usługodawcę.
- Podczas nagrywania za pomocą funkcji [Czasowe programowanie](#) nie można wybrać żadnego innego kanału.
- W przypadku nagrywania programów na dysku twardym USB należy sformatować dysk twardy USB oraz włączyć nagrywanie na tym dysku za pomocą pozycji [Konfig. urządzenia USB](#).

 → [Nagrywanie](#) > [Konfiguracja dysku twardego USB](#)

Teletekst

Wyświetlanie teletekstu

1. Przełącz do trybu teletekstu za pomocą przycisku **TEXT**.
 - Wyświetlenie strony indeksu (zawartość zależy od stacji nadawczej).
 - Numery bieżącej strony / podstrony są widoczne w górnym lewym rogu ekranu.
 - Godzina / data jest widoczna w górnym prawym rogu ekranu.
 - Kolorowy pasek jest widoczny na dole ekranu.
2. Wybierz stronę za pomocą **Przyciski kursora**, **Przyciski numeryczne** lub przycisku     (kolorowe przyciski).



- Regulacja kontrastu
 - 1) Naciśnij trzykrotnie przycisk **MENU**, aby wyświetlić pozycję **Kontrast**.
 - 2) Dostosuj i naciśnij przycisk **OK**, aby ustawić.
- Wyjście z funkcji teletekstu
EXIT

■ Ujawnianie ukrytych danych

1. Naciśnij przycisk **MENU**.
2. Ujawnij dane za pomocą przycisku  (Czerwony).
 - Naciśnij ponownie, aby ukryć.

■ Wyświetlanie zapisanej ulubionej strony

Naciśnij przycisk **STTL**, aby wyświetlić ulubioną stronę.

- Wyświetl stronę zapisaną pod przyciskiem  (Niebieski). (Tryb List)
- Ustawienie fabryczne to „P103”.









■ PEŁNY EKRAN / GÓRNA POŁOWA / DOLNA POŁOWA

1. Naciśnij przycisk **MENU**.
2. Naciśnij przycisk  (Zielony), aby zmienić układ.

■ Oglądanie programu telewizyjnego i teletekstu w dwóch oknach jednocześnie

1. Naciśnij dwukrotnie przycisk **MENU**.
2. Ustaw dla pozycji **Obraz i tekst** opcję **Włączony / Wyłączony**.
 - Czynności można wykonywać tylko na ekranie teletekstu.



■ Zapisywanie często oglądanych stron na kolorowym pasku (tryb List)





1. Naciśnij przycisk     (kolorowe przyciski), gdy strona jest wyświetlana.
2. Naciśnij i przytrzymaj przycisk **OK**.
 - Kolor numeru zapisanej strony zmieni się na biały.
 - Zmiana zapisanych stron
 - 1) Naciśnij przycisk     (kolorowe przyciski), aby zmienić.
 - 2) Wprowadź nowy numer strony za pomocą **Przyciski numeryczne**.



- 3) Naciśnij i przytrzymaj przycisk **OK**.

■ Wyświetlanie podstrony

Liczba podstron jest widoczna w górnej części ekranu. Naciśnij przycisk  / , aby wyświetlić podstronę. (Tylko gdy teletekst zawiera więcej niż jedną stronę).

- Liczba podstron zależy od stacji nadawczej (do 79 stron).
- Wyszukiwanie może chwilę potrwać; w międzyczasie można oglądać telewizję.
- Wyświetlanie konkretnej podstrony
 - 1) Naciśnij przycisk **MENU**.
 - 2) Naciśnij przycisk  (Niebieski).
 - 3) Wprowadź 4-cyfrowy numer (np. w celu wybrania P6, naciśnij    ).

Tryb teletekstu





Usługi teletekstu to informacje tekstowe oferowane przez stacje nadawcze.

- Funkcje mogą różnić się w zależności od stacji nadawczej.

1. Wyświetl menu za pomocą przycisku **MENU**.
2. Wybierz pozycję **Konfiguracja > Ustawienia wyświetlania > Teletekst** i naciśnij przycisk **OK**, aby uzyskać dostęp.
3. Wybierz pozycję **TOP (FLOF) / List** i naciśnij przycisk **OK**, aby ustawić.

■ Tryb TOP (w przypadku nadawania tekstu TOP)

TOP to szczególne ulepszenie standardowej usługi teletekstu, ułatwiające wyszukiwanie i zapewniające praktyczne instrukcje.

- Szybki przegląd informacji teletekstowych
- Łatwy wybór krok po kroku aktualnych tematów
- Informacje o stanie strony u dołu ekranu
- Dostępna poprzednia / następna strona
 (Czerwony) /  (Zielony)
- Wybór bloku tematycznego
 (Niebieski)
- Wybór następnego tematu w bloku tematycznym
 (Żółty)

(Po ostatnim temacie kursor przechodzi do następnego bloku tematycznego).

■ Tryb FLOF (FASTEXT) (w przypadku nadawania tekstu FLOF (FASTEXT))

W trybie FLOF u dołu ekranu pojawiają się cztery tematy oznaczone różnymi kolorami.

Aby wyświetlić więcej informacji na jeden z tych czterech tematów, należy nacisnąć przycisk w odpowiednim kolorze.

Funkcja ta zapewnia szybki dostęp do informacji na prezentowane tematy.

■ Tryb List

W trybie List u dołu ekranu wyświetlane są cztery paski w różnych kolorach z numerami stron. Każdy z tych numerów można zmienić i zapisać w pamięci telewizora.

 → [Oglądanie > Teletekst > Wyświetlanie teletekstu](#)

Wybór znaków txt

Wybór czcionki języka teletekstu.

1. Wyświetl menu za pomocą przycisku **MENU**.
 2. Wybierz pozycję [Konfiguracja](#) > [Ustawienia wyświetlania](#) > [Wybór znaków txt](#) i naciśnij przycisk **OK**, aby uzyskać dostęp.
 3. Wybierz czcionkę i naciśnij przycisk **OK**, aby ustawić.
-

Zachodni:

angielski, francuski, niemiecki, grecki, włoski, hiszpański, szwedzki, turecki itd.

Wschodni1:

czeski, angielski, estoński, łotewski, rumuński, rosyjski, ukraiński itd.

Wschodni2:

czeski, węgierski, łotewski, polski, rumuński itd.

Strojenie i edycja kanałów

Menu ustawień

[Pewne funkcje nie są dostępne we wszystkich modelach. Dostępne elementy menu są wyświetlane na ekranie telewizora.]

Można ponownie dostrajać kanały, edytować listy kanałów, tworzyć listy ulubionych kanałów itp.

1. Wybierz tryb za pomocą przycisku **TV**.

[DVB-S](#) / [DVB-C](#) / [DVB-T](#) / [DVB-przez-IP](#) / [Analogowe](#)

2. Wyświetl menu za pomocą przycisku **MENU**.

3. Wybierz pozycję [Konfiguracja](#) > [Menu strojenia](#) i naciśnij przycisk **OK**, aby uzyskać dostęp.

[Menu strojenia DVB-S](#) / [Menu strojenia DVB-C](#) / [Menu strojenia DVB-T](#) / [Menu strojenia DVB-przez-IP](#) / [Menu strojenia analog.](#)

- Nazwa menu różni się w zależności od trybu TV.

4. Wybierz jedną z funkcji i naciśnij przycisk **OK**, aby uzyskać dostęp.

[Edycja ulubionych](#) / [Lista kanałów](#) / [Ustawianie automatyczne](#) / [Strojenie ręczne](#) / [Aktualizacja listy kanałów](#) / [Ulubiona sieć](#) / [Informacja o nowym kan.](#) / [Usługa zamienna](#) / [Stan sygnału](#) / [Tłumik](#) / [Dodaj sygnał TV](#)

- Pozycje tej funkcji różnią się w zależności od wybranego trybu TV oraz kraju.

Edycja ulubionych













■ Listy ulubionych kanałów DVB

Można tworzyć listy ulubionych kanałów pochodzących od różnych nadawców (do 4: [Ulubione 1](#) do [4](#)).

Listy ulubionych są dostępne z poziomu pozycji [Kategoria](#) na pasku informacyjnym lub z poziomu ekranu Przewodnik prog. TV.

 → [Oglądanie](#) > [Podstawowe](#) > [Pasek informacyjny](#)

 → [Oglądanie](#) > [Przewodnik prog. TV](#) > [Przewodnik prog. TV](#)

1. Wybierz pozycję [Edycja ulubionych](#) i naciśnij przycisk , aby uzyskać dostęp.
2. Wybierz kanał do dodania do listy ze wszystkich kanałów DVB.
 - Przy kanale kodowanym pojawi się ikona .
 - Wyświetlanie pozostałych pozycji ulubionych
 -  (Zielony)
 - Sortowanie nazw kanałów w porządku alfabetycznym
 -  (Czerwony)
 - Zmiana kategorii
 -  (Niebieski)
3. Naciśnij przycisk , aby dodać do listy ulubionych.
 - Dodawanie wszystkich kanałów do listy (jeśli dostępne)
 - 1) Naciśnij przycisk  (Żółty).
 - 2) Naciśnij przycisk  (Zielony), aby dodać wszystkie.
 - Dodawanie kolejnych kanałów do listy naraz
 - 1) Naciśnij przycisk  (Żółty).
 - 2) Utwórz blok kanałów i naciśnij przycisk , aby dodać.
4. Naciśnij przycisk  i , aby zapisać.

■ Edycja listy ulubionych kanałów DVB

Listę ulubionych kanałów można edytować po ustawieniu kursora w pozycji żądanego kanału na liście.

- Przenoszenie kanału
 - 1) Wybierz kanał.
 - 2) Naciśnij przycisk  (Zielony).

3) Wybierz nową pozycję za pomocą **Przyciski kursora**.



4) Naciśnij przycisk  (Zielony), aby zapisać.

- Usuwanie kanału

- 1) Wybierz kanał.

- 2) Naciśnij przycisk  (Niebieski), aby usunąć.

- Naciśnij przycisk  (Żółty), aby usunąć wszystkie kanały.

- Nadawanie nazwy pozycjom ulubionym

- 1) Naciśnij przycisk  (Czerwony).

- 2) Wprowadź znaki (maksymalnie 10 znaków) za pomocą **Przyciski kursora** lub **Przyciski numeryczne** i naciśnij przycisk **OK**, aby ustawić.



- 3) Naciśnij przycisk **BACK/RETURN**, aby zapisać.

Lista kanałów

[Pewne funkcje nie są dostępne we wszystkich modelach. Dostępne elementy menu są wyświetlane na ekranie telewizora.]



■ Edycja kanałów DVB

Listę wszystkich kanałów DVB można edytować, dodając/usuwając i przesuwać kanały.

- Kanały spoza listy kanałów DVB można wyświetlić tylko z poziomu tej funkcji.

1. Wybierz pozycję [Lista kanałów](#) i naciśnij przycisk **OK**, aby uzyskać dostęp.

- Przenoszenie / zamiana kanału

- 1) Naciśnij przycisk  (Zielony), aby dokonać edycji.
- 2) Ustaw nową pozycję za pomocą **Przyciski kursora** lub **Przyciski numeryczne** i naciśnij przycisk  (Zielony), aby zapisać.



- Usuwanie kanału

 (Niebieski)

- Usuwanie wszystkich kanałów

 (Żółty)

- Dodawanie kanału

1) Wybierz kanał z listy [Odnalezione kanały](#).

2) Naciśnij przycisk **OK**, aby dodać kanał do Wszystkich kanałów DVB.

- Sortowanie nazw kanałów w porządku alfabetycznym w [Odnalezione kanały](#)

 (Czerwony)

- Dodawanie wszystkich kanałów (jeśli jest to dostępne)

 (Żółty)

- Zmiana kategorii [Odnalezione kanały](#)

 (Niebieski)

2. Naciśnij przycisk **BACK/RETURN** i **OK**, aby zapisać.

- Zamiana listy kanałów (DVB-S)

1) Wyświetl menu za pomocą przycisku **MENU**.

2) Wybierz pozycję [Konfiguracja](#) > [Inne ustawienia](#) > [Wymień listę kanałów](#) i naciśnij przycisk **OK**, aby uzyskać dostęp.

3) Postępuj zgodnie z instrukcjami wyświetlanymi na ekranie.

 → Ustawienia > Konfiguracja > Inne ustawienia

■ Pomijanie zbędnych kanałów analogowych

Można ukryć (pomiąć) zbędne kanały. Ukrytych kanałów nie można wyświetlić inaczej, jak tylko z poziomu tej funkcji.

1. Wybierz pozycję **Lista kanałów** i naciśnij przycisk **OK**, aby uzyskać dostęp.
2. Wybierz kanał.
3. Naciśnij przycisk **OK**, aby ustawić opcję **Pokaż / Ukryj** (pominięcie).



: **Pokaż**

: **Ukryj** (pominięcie)

- Ujawnianie wszystkich kanałów (jeśli jest to dostępne)

 (Żółty)

■ Edycja kanałów analogowych

- Zamiana / przeniesienie pozycji kanału (jeśli jest to dostępne)
 - 1) Naciśnij przycisk  (Zielony), aby dokonać edycji.
 - 2) Ustaw nową pozycję za pomocą przycisku **Przyciski kursora** i naciśnij przycisk  (Zielony), aby zapisać.



- Ponowne strojenie poszczególnych kanałów (**Strojenie ręczne**)

 (Czerwony)

- Zmiana nazwy kanału

- 1) Naciśnij przycisk  (Niebieski), aby dokonać edycji.
- 2) Wprowadź znaki (maksymalnie 5 znaków) za pomocą **Przyciski kursora** lub **Przyciski numeryczne** i naciśnij przycisk **OK**, aby ustawić.



- 3) Naciśnij przycisk **BACK/RETURN**, aby zapisać.

= Uwaga =

- Jeśli magnetowid jest podłączony tylko za pomocą kabla RF w trybie Analogowe, należy przeprowadzić edycję pozycji **VCR**.

Ustawianie automatyczne

[Pewne funkcje nie są dostępne we wszystkich modelach. Dostępne elementy menu są wyświetlane na ekranie telewizora.]

Automatyczne ponowne strojenie kanałów odbieranych w danym regionie.

- Funkcja ta jest dostępna, gdy strojenie kanałów zostało już wcześniej przeprowadzone.
- Tylko wybrany tryb jest ponownie dostrajany. Wszystkie wcześniejsze ustawienia dostrojenia zostaną skasowane.
- Do ponownego dostrojenia zablokowanych kanałów wymagany jest numer PIN blokady rodzicielskiej.

 → Funkcje > Blokada > Numer PIN

- Jeśli strojenie nie zostało ukończone, ustaw pozycję [Strojenie ręczne](#).

 → Oglądanie > Strojenie i edycja kanałów > Strojenie ręczne

■ DVB-S

1. Wybierz pozycję [System antenowy](#) i naciśnij przycisk **OK**, aby uzyskać dostęp.
2. Wybierz pozycję [Jeden LNB / MiniDiSEqC / DiSEqC 1.0 / Pojedynczy kabel](#) i naciśnij przycisk **OK**, aby ustawić.

[Jeden LNB:](#)

Obsługa jednego konwertera LNB.

[MiniDiSEqC:](#)

Sterowanie maks. 2 konwerterami LNB.

[DiSEqC 1.0:](#)

Sterowanie maks. 4 konwerterami LNB.

[Pojedynczy kabel:](#)

W przypadku korzystania z routera jednokablowego (SCR) dostępnych jest maks. 8 pasm użytkownika.

- W przypadku korzystania z systemu sterowania anteną DiSEqC można odbierać sygnał z wielu satelitów.
 - Telewizor obsługuje protokół DiSEqC w wersji 1.0.
3. Wybierz pozycję [Konfiguracja LNB](#) i naciśnij przycisk **OK**, aby uzyskać dostęp.
 4. Wybierz pozycję [LNB / Satelita](#) i ustaw.
 - 1) Ustaw najpierw pozycję [LNB](#).
 - Jeśli wybrana zostanie opcja [Jeden LNB](#), nie będzie można ustawić pozycji [LNB](#).

- Jeśli wybrana zostanie opcja [MiniDiSEqC](#) lub [Pojedynczy kabel](#), należy ustawić opcję LNB AA lub AB.
- Jeśli wybrana zostanie opcja [DiSEqC 1.0](#), należy ustawić opcję LNB AA, AB, BA lub BB.

2) Ustaw pozycję [Satelita](#) dla wybranego konwertera LNB.

- Wybierz pozycję [Brak satelity](#), jeśli nie znasz podłączonego satelity. (Dostępny satelita zostanie wyszukany za pomocą pozycji [Ustawianie automatyczne](#)).
- Wybierz pozycję [Użytkownik zdefiniowany](#) w celu ręcznego ustawienia pozycji [Test częstotliwości transpondera](#).
- Jeśli wybrana zostanie opcja [Pojedynczy kabel](#), wymagane będą dodatkowe ustawienia. Ustaw pozycję [Pasma użytkownika](#), [Pasma częst. użyt.](#) i [PIN](#) (w zależności od używanego routera jednokablowego (SCR)). Szczegóły można znaleźć w instrukcji obsługi routera jednokablowego (SCR).

 → [Oglądanie > Strojenie i edycja kanałów > Dostępne satelity](#)

5. Naciśnij przycisk **BACK/RETURN**, aby zapisać.
6. Wybierz pozycję [Ustawianie automatyczne](#) i naciśnij przycisk **OK**, aby uzyskać dostęp.
7. Wybierz pozycję [Tryb wyszukiwania](#) / [Tryb skanowania](#) i naciśnij przycisk **OK**, aby uzyskać dostęp.
8. Ustaw pozycję i naciśnij przycisk **OK**, aby zapisać.

- [Tryb skanowania](#)

[Pełny:](#)

Skanowanie całego zakresu częstotliwości.

[Szybki:](#)

Skanowanie odpowiedniego zakresu częstotliwości wybranego satelity.

- Po zakończeniu konfiguracji wybierz pozycję [Zacznij skanowanie](#) i naciśnij przycisk **OK**, aby wyszukać.

9. Po wyświetleniu okna potwierdzenia naciśnij przycisk **OK**, aby rozpocząć procedurę [Ustawianie automatyczne](#). (Ustawienia są wprowadzane automatycznie).
 - Po zakończeniu tej procedury wyświetlony zostanie kanał o najniższej pozycji.

■ DVB-C, DVB-T, Analogowe

1. Wybierz pozycję [Ustawianie automatyczne](#) i naciśnij przycisk **OK**, aby uzyskać dostęp.
2. Ustaw pozycję [Automatyczne ustawienia DVB-C](#) i naciśnij przycisk **OK**, aby zapisać. (DVB-C)

- [Tryb skanowania](#)

- [Pełny:](#)

- Skanowanie całego zakresu częstotliwości.

- [Szybki:](#)

- Skanowanie odpowiedniego zakresu częstotliwości stosowanego w danym kraju.

- Zwykle dla pozycji [Częstotliwość](#), [Prędkość modulacji](#) i [ID sieci](#) należy ustawić opcję [Auto](#). Jeśli opcja [Auto](#) nie jest widoczna lub jeśli jest to konieczne, należy za pomocą [Przyciski numeryczne](#) wprowadzić każdą wartość określoną przez operatora telewizji kablowej.



- Po zakończeniu konfiguracji wybierz pozycję [Zacznij skanowanie](#) i naciśnij przycisk **OK**, aby wyszukać.
3. Po wyświetleniu okna potwierdzenia naciśnij przycisk **OK**, aby rozpocząć procedurę [Ustawianie automatyczne](#). (Ustawienia są wprowadzane automatycznie).
 - Po zakończeniu tej procedury wyświetlony zostanie kanał o najniższej pozycji.

■ DVB-przez-IP

- Należy upewnić się, że wykonano połączenia sieciowe i ustawienia sieci.



→ [Funkcje > DVB-przez-IP > Połączenie klienta DVB-via-IP](#)



→ [Sieć > Ustawienia sieciowe](#)

1. Wybierz pozycję [Ustawianie automatyczne](#) i naciśnij przycisk **OK**, aby uzyskać dostęp.
2. Po wyświetleniu okna potwierdzenia naciśnij przycisk **OK**, aby uzyskać dostęp.
3. Wybierz serwer z pozycji [Lista serwerów](#).
 - 1) Wybierz serwer i naciśnij przycisk **OK**, aby ustawić.
 - 2) Wybierz pozycję [Wyszukaj kanały](#) i naciśnij przycisk **OK**, aby uzyskać dostęp.

4. Wybierz tryb wyszukiwania i naciśnij przycisk **OK**, aby uzyskać dostęp.
5. Ustaw pozycję **Ustawienia klienta**.
 - 1) Wybierz pozycję **Ustawienia klienta** i naciśnij przycisk **OK**, aby uzyskać dostęp.
 - 2) Wybierz pozycję **Środowisko Unicast / Środowisko Multicast** i naciśnij przycisk **OK**, aby ustawić.
 - Wybierz pozycję **Środowisko Unicast** w celu używania w sieci domowej.
 - Wybierz pozycję **Środowisko Multicast** w celu używania w wielorodzinnych budynkach mieszkalnych, hotelach, szpitalach itp. (Wszystkie serwery wybierane są automatycznie).
 - 3) Wybierz pozycję **Lista serwerów** i naciśnij przycisk **OK**, aby uzyskać dostęp.
6. Wybierz pozycję **Wyszukaj kanały** i naciśnij przycisk **OK**, aby uzyskać dostęp.
7. Ustaw pozycję **Tryb wyszukiwania DVB-przez-IP** i naciśnij przycisk **OK**, aby rozpocząć procedurę **Ustawianie automatyczne**. (Ustawienia są wprowadzane automatycznie).
 - Ustaw **Konfiguracja satelity DVB-przez-IP**, aby dostroić kanały DVB-S.
 - Po zakończeniu tej procedury wyświetlony zostanie kanał o najniższej pozycji.

■ Korzystanie z przycisków na telewizorze w przypadku procedury Ustawianie automatyczne

1. Naciśnij i przytrzymaj Przycisk INPUT/OK/HOLD for MENU przez 3 sekundy, aby wyświetlić menu.
2. Ustaw procedurę **Ustawianie automatyczne** za pomocą poniższych przycisków na panelu sterowania.
 - Przesuwanie kursora / dokonywanie wyboru spośród różnych opcji / wybór elementu menu

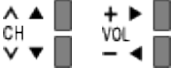
 - Przejście do menu / zapisywanie ustawień po wykonaniu regulacji lub ustawieniu opcji za pomocą Przycisk INPUT/OK/HOLD for MENU

Strojenie ręczne

[Pewne funkcje nie są dostępne we wszystkich modelach. Dostępne elementy menu są wyświetlane na ekranie telewizora.]

- W celu ponownego strojenia kanałów DVB należy zwykle korzystać z pozycji [Ustawianie automatyczne](#) lub [Aktualizacja listy kanałów](#).
- Z funkcji tej należy korzystać, jeśli strojenie nie zostało ukończone lub w celu dostosowania kierunku ustawienia anteny naziemnej lub satelitarnej. (DVB)
- Wszystkie znalezione kanały DVB zostaną dodane do pozycji [Lista kanałów](#).

■ DVB-S

- Informacje na temat ustawiania można uzyskać u dostawców odbieranych sygnałów satelitarnych.
1. Wybierz pozycję [Częstotliwość transpondera](#) / [Prędkość modulacji](#) / [Polaryzacja](#) / [Modulacja](#) / [ID usługi](#) i ustaw za pomocą **Przyciski kursora** lub **Przyciski numeryczne**.



2. Wybierz pozycję [Zacznij skanowanie](#) i naciśnij przycisk **OK**, aby wyszukać.

■ DVB-C

1. Wprowadź częstotliwość za pomocą **Przyciski numeryczne**.



- Zwykle dla pozycji [Prędkość modulacji](#) i [ID usługi](#) należy ustawić opcję [Auto](#).
2. Wybierz pozycję [Zacznij skanowanie](#) i naciśnij przycisk **OK**, aby wyszukać.

■ DVB-T

1. Wybierz kanał i dostosuj częstotliwość dla każdego kanału.
 - Należy ustawić poziom, w którym pozycja [Jakość sygnału](#) osiąga wartość maksymalną.
2. Naciśnij przycisk **OK**, aby wyszukać.

■ Analogowe

Ręczne ustawianie kanałów analogowych po wykonaniu procedury [Ustawianie automatyczne](#).

- Ustaw pozycję [System dźwięku](#) i [System koloru](#), a następnie uruchom tę funkcję. Zwykle dla pozycji [System koloru](#) należy ustawić opcję [Auto](#).
 - SC1: PAL B, G, H / SECAM B, G
 - SC2: PAL I
 - SC3: PAL D, K / SECAM D, K
 - F: SECAM L, L'

1. Wybierz pozycję kanału za pomocą **Przyciski numeryczne**.



2. Wybierz kanał za pomocą przycisku **Kanał w górę / w dół**.



3. Ustaw pozycję [Strojenie ręczne](#).

4. Wybierz pozycję [Zapisz](#) i naciśnij przycisk **OK**, aby ustawić.

- Pozycja [Dostrajanie](#) umożliwia drobne regulacje strojenia poszczególnych kanałów (na które wpływ mają warunki atmosferyczne itp.).
- Jeśli magnetowid jest podłączony tylko za pomocą kabla RF, należy wybrać pozycję kanału 0.

■ DVB-przez-IP (DVB-S)

- Informacje na temat ustawiania można uzyskać u dostawców odbieranych sygnałów satelitarnych.

1. Wybierz pozycję [Częstotliwość transpondera](#) / [Prędkość modulacji](#) / [Polaryzacja](#) / [Modulacja](#) / [FEC](#) / [ID usługi](#) i ustaw za pomocą **Przyciski kursora** lub **Przyciski numeryczne**.



2. Wybierz pozycję [Zacznij skanowanie](#) i naciśnij przycisk **OK**, aby wyszukać.

■ DVB-przez-IP (DVB-C)

1. Wybierz pozycję [Częstotliwość](#) / [Przepustowość](#) / [Typ modulacji](#) / [Prędkość modulacji](#) / [FEC](#) / [ID usługi](#) i ustaw za pomocą **Przyciski kursora** lub **Przyciski numeryczne**.



- Zwykle dla pozycji [Prędkość modulacji](#) należy ustawić opcję [Auto](#).

2. Wybierz pozycję [Zacznij skanowanie](#) i naciśnij przycisk **OK**, aby wyszukać.

■ DVB-przez-IP (DVB-T)

1. Wybierz pozycję [Częstotliwość](#) / [Przepustowość](#) / [Modulacja](#) / [FEC](#) / [ID usługi](#) i ustaw za pomocą **Przyciski kursora** lub **Przyciski numeryczne**.



2. Wybierz pozycję [Zacznij skanowanie](#) i naciśnij przycisk **OK**, aby wyszukać.

= Uwaga =

- Szczegółowe informacje na temat połączeń DVB-via-IP

 → [Funkcje > DVB-przez-IP > Połączenie klienta DVB-via-IP](#)

- Niedostępne, gdy dla pozycji [Ustawienia klienta](#) ustawiona jest opcja [Środowisko Multicast](#) (DVB-przez-IP)

Aktualizacja listy kanałów

[Pewne funkcje nie są dostępne we wszystkich modelach. Dostępne elementy menu są wyświetlane na ekranie telewizora.]

Aktualizując listę kanałów DVB, można automatycznie dodawać nowe kanały, kasować usunięte kanały lub zmieniać nazwy i pozycje kanałów.

- Lista kanałów zostanie zaktualizowana, ale ustawienia [Edycja ulubionych](#), [Lista kanałów](#), [Blokada](#) itd. pozostaną niezmienione.
- W zależności od parametrów sygnału aktualizacja może nie działać prawidłowo.
- Aby zaktualizować kanały DVB-S, przed rozpoczęciem procedury należy ustawić pozycję [Tryb wyszukiwania](#) i [Tryb skanowania](#).
 - 1) Wybierz pozycję [Tryb wyszukiwania](#) / [Tryb skanowania](#) i naciśnij przycisk **OK**, aby uzyskać dostęp.
 - 2) Ustaw każdą pozycję i naciśnij przycisk **OK**, aby zapisać.
 - 3) Po zakończeniu konfiguracji wybierz pozycję [Zacznij skanowanie](#) i naciśnij przycisk **OK**, aby wyszukać.

= Uwaga =

- Niedostępne, gdy dla pozycji [Ustawienia klienta](#) ustawiona jest opcja [Środowisko Multicast](#) (DVB-przez-IP)

Informacja o nowym kan.

Wybór, czy po znalezieniu lub nieznaalezieniu nowego kanału DVB ma być wyświetlany komunikat.

- Po pojawieniu się komunikatu można wykonać procedurę [Aktualizacja listy kanałów](#), naciskając przycisk **OK**.
- Nie działa w DVB-via-IP

Stan sygnału

Wybór kanału i sprawdzanie stanu sygnału na podstawie wskaźników.

- Dobra siła sygnału niekoniecznie musi wskazywać, że dany sygnał można odbierać.
- Pionowe linie przedstawiają maksymalną wartość sygnału dla wybranego kanału.
- Zmiana kanału



- W przypadku trybu DVB

Inne ustawienia

Ulubiona sieć

Wybór ulubionej sieci dla każdej stacji nadawczej (dostępne tylko w niektórych krajach).

- W przypadku trybu DVB-C, DVB-T
-

Usługa zamienna

([Włączony](#) / [Wyłączony](#))

Ustaw opcję [Włączony](#), aby wyświetlany był komunikat w celu zmiany dostępnej usługi (dostępne tylko w niektórych krajach).

- W przypadku trybu DVB-C, DVB-T
-

Tłumik

([Włączony](#) / [Wyłączony](#))

Ustawienie umożliwiające systemowi antenowemu korzystanie z wielu konwerterów LNB w celu odbioru sygnału z wielu satelitów.

- Jeśli sygnał DVB-C jest zbyt silny, mogą wystąpić zakłócenia. W takim wypadku ustaw opcję [Włączony](#), aby automatycznie osłabiać sygnał.
-

Dodaj sygnał TV

Dodawanie trybu TV.

- Pozwala dodać dowolny tryb telewizora, który pominięto podczas wstępnej procedury [Ustawianie automatyczne](#).

Dostępne satelity [\[Ta funkcja jest dostępna w wybranych modelach.\]](#)

■ Dostępne satelity i ustawienie anteny do odbioru kanałów DVB-S

W celu zapewnienia prawidłowej instalacji anteny satelitarnej należy skonsultować się z lokalnym dystrybutorem.

Więcej informacji można także uzyskać u dostawców odbieranych sygnałów satelitarnych.

- Intelsat 85,2° E
- ABS 1 75° E
- Express 53° E
- Intelsat 45° E
- Turksat 42° E
- Express 40° E
- Hellas 39° E
- Eutelsat 36° E
- Eutelsat 33° E
- Astra 28,2° E
- Arabsat 26° E
- Eutelsat 25,5° E
- Astra 23,5° E
- Eutelsat 21,5° E
- Astra 19,2° E
- Eutelsat 16° E
- Hot Bird 13° E
- Eutelsat 10° E
- Eutelsat 9° E
- Eutelsat 7° E
- Astra 4,8° E
- Thor 0,8° W / Intelsat 1° W
- Amos 4° W
- Eutelsat 5° W
- Eutelsat 7° W
- Eutelsat 8° W
- Eutelsat 12,5° W
- Telstar 15° W
- NSS 22° W
- Intelsat 24,5° W
- Hispasat 30° W

Nagrywanie [Ta funkcja jest dostępna w wybranych modelach.]

Konfiguracja dysku twardego USB

Przygotowania

[Dostępne elementy menu są wyświetlane na ekranie telewizora.]

Cyfrowe programy telewizyjne można nagrywać za pomocą podłączonego dysku twardego USB, a następnie odtwarzać je na różne sposoby.

- Dysk twardy USB należy przygotować do wyłącznego nagrywania za pomocą tego telewizora.
- Dysk twardy USB należy także podłączyć do gniazda elektrycznego.
- Aby bezpiecznie odłączyć dysk twardy USB od telewizora, wykonaj procedurę [Bezp. usuwanie urz. USB](#) w [Konfig. urządzenia USB](#).

 → Nagrywanie > Konfiguracja dysku twardego USB > Ustawienia dla dysku twardego USB

- Przed podłączeniem sprawdź, czy gniazda i wtyczki są odpowiedniego typu.



- 1 Port USB
- 2 Kabel USB
- 3 USB HDD
- 4 Gniazdo elektryczne

= Ostrzeżenie =

- W poniższych przypadkach usunięte zostaną wszystkie dane znajdujące się na dysku twardym USB:
 - Formatowanie dysku twardego USB za pośrednictwem tego telewizora
 → Nagrywanie > Konfiguracja dysku twardego USB > Ustawienia dla dysku twardego USB
 - Formatowanie dysku twardego USB do użytkowania z komputerem itp.
- W przypadku naprawy telewizora z powodu usterek może być konieczne ponowne sformatowanie dysku twardego USB za pomocą telewizora. (W wyniku formatowania usunięte zostaną wszystkie dane).

- Aby móc używać dysku twardego USB z komputerem po nagrywaniu z tego telewizora, dysk należy sformatować ponownie za pomocą komputera. (Do wykonania formatowania za pomocą komputera mogą być wymagane specjalne czynności lub narzędzia. Szczegółowe informacje można znaleźć w instrukcji obsługi dysku twardego USB.)
- Dane nagrane na dysk twardy USB z tego telewizora można odtworzyć tylko na tym telewizorze. Nagranych materiałów nie można odtworzyć na innym telewizorze (nawet o takim samym numerze modelu) ani za pomocą żadnego innego urządzenia.
- Nie należy wyłączać telewizora, odłączać wtyczki przewodu zasilania ani odłączać dysku twardego USB w trakcie pracy (formatowanie, nagrywanie itp.). Mogłoby to spowodować usterkę urządzenia lub uszkodzenie nagranych danych. (Przyczyną wadliwego działania może być także przerwa w dostawie prądu).

= Uwaga =

- Za pomocą dysku twardego USB nie można nagrywać analogowych programów telewizyjnych.
- Nadawanie danych (MHEG itp.), audycje radiowe nie są nagrywane, a funkcja nagrywania nie działa w okresach bez jakiegokolwiek sygnału.
- Zależnie od nadawców i operatorów pewnych programów nie można nagrywać.
- W zależności od stanu sieci funkcja nagrywania może nie działać prawidłowo w trybie DVB-via-IP.
- Nie można kopiować programów telewizyjnych nagranych na dysku twardym USB.
- Szczegółowe informacje na temat dysku twardego USB

 → [Nagrywanie](#) > [Informacje techniczne](#) > [USB HDD](#)

Ustawienia dla dysku twardego USB

[Dostępne elementy menu są wyświetlane na ekranie telewizora.]

Aby móc używać dysku twardego USB do nagrywania, należy go sformatować i skonfigurować za pomocą tego telewizora.

Wyświetlona zostanie lista wszystkich urządzeń USB rozpoznanych jako urządzenia pamięci masowej.

- Należy pamiętać, że dysk twardy USB zostanie sformatowany i usunięte zostaną wszystkie zapisane na nim dane.
- Przed przystąpieniem do konfiguracji dysk twardy USB należy podłączyć i upewnić się, że jest włączony.

 → Nagrywanie > Konfiguracja dysku twardego USB > Przygotowania

1. Wyświetl menu za pomocą przycisku **MENU**.
2. Wybierz pozycję **Konfiguracja > Konfig. urządzenia USB** i naciśnij przycisk **OK**, aby uzyskać dostęp.
3. Wybierz dysk twardy USB do nagrywania i naciśnij przycisk **OK**, aby rozpocząć konfigurację.
 - Niektóre dyski twarde USB mogą nie zostać wyświetlone.
 - Wyświetlanie informacji o zaznaczonym urządzeniu



4. Po wyświetleniu ekranu ostrzeżenia i potwierdzenia dotyczącego używania dysku twardego USB wybierz pozycję **Tak** i naciśnij przycisk **OK**, aby kontynuować.
5. Po wyświetleniu ekranu potwierdzenia nazwy dysku twardego USB wybierz pozycję **Tak** i naciśnij przycisk **OK**, aby ustawić.
 - Nazwa dysku twardego USB jest nadawana automatycznie. Aby zmienić nazwę, wybierz pozycję **Tak**.

- 1) Wprowadź znaki za pomocą **Przyciski kursora** lub **Przyciski numeryczne** i naciśnij przycisk **OK**, aby ustawić.



- 2) Naciśnij przycisk **BACK/RETURN**, aby zapisać.

6. Po wyświetleniu ekranu potwierdzenia włączenia dysku twardego USB do nagrywania wybierz pozycję **Tak** i naciśnij przycisk **OK**, aby ustawić.

- Tryb dysku twardego USB
 - ◻▶ : Dysk twardy USB jest dostępny do nagrywania / odtwarzania.
 - ▶ : Dysk twardy USB jest dostępny do odtwarzania.
- Zmiana trybu
◻OK
- Edycja nazwy dysku twardego USB
◻ (Zielony)
- Formatowanie
◻ (Czerwony)
- Bezpieczne odłączenie dysku twardego USB od telewizora
◻ (Żółty)

= Uwaga =

- Nie można dokonać zmiany ustawień dysku twardego USB w trakcie nagrywania.

Nagrywanie bieżącego programu

Nagr. jednym przyciskiem

[Dostępne elementy menu są wyświetlane na ekranie telewizora.]

Bezpośrednie nagrywanie bieżącego programu na dysk twardy USB.

- Sprawdź, czy ustawiony jest kod „73” pilota.

 → Oglądanie > Urządzenia zewnętrzne > Obsługa za pomocą pilota telewizora

1. Wyświetl menu za pomocą przycisku **MENU**.
2. Wybierz pozycję **Konfiguracja > Konfiguracja Nagrywania > Nagr. jednym przyciskiem** i naciśnij przycisk **OK**, aby uzyskać dostęp.
3. Wybierz maksymalny czas nagrywania **30 / 60 / 90 / 120 / 180 (minut)** i naciśnij przycisk **OK**, aby ustawić.

■ Rozpoczynanie nagrywania za pomocą funkcji Nagr. jednym przyciskiem

Naciśnij przycisk , aby rozpocząć.

- Podczas nagrywania nie można wybrać żadnego innego kanału.

■ Zatrzymanie trwającego nagrywania

Naciśnij przycisk , aby zatrzymać.

■ Odtwarzanie lub usuwanie nagrania

Nagrane programy telewizyjne mogą być odtwarzane za pomocą funkcji Odtwarzacz mediów.

1. Wyświetl ikony funkcji za pomocą przycisku **APPS**.
2. Wybierz pozycję **Nagrane z TV** i naciśnij przycisk **OK**, aby uzyskać dostęp.

 → Odtwarzacz mediów > Tryb Nagrane z TV

- Nawet jeśli trwa nagrywanie za pomocą funkcji **Nagr. jednym przyciskiem**, można odtwarzać wszystkie materiały. (W zależności od dysku twardego USB odtwarzanie może nie być możliwe lub nagranie może nie być prawidłowo odtwarzane).

REW LIVE TV

[Dostępne elementy menu są wyświetlane na ekranie telewizora.]

Stałe nagrywanie bieżącego programu na dysk twardy USB w granicach maksymalnego czasu nagrywania.

- Sprawdź, czy ustawiony jest kod „73” pilota.

 → Oglądanie > Urządzenia zewnętrzne > Obsługa za pomocą pilota telewizora

1. Wyświetl menu za pomocą przycisku **MENU**.
2. Wybierz pozycję **Konfiguracja > Konfiguracja Nagrywania > REW LIVE TV** i naciśnij przycisk **OK**, aby uzyskać dostęp.
3. Wybierz pozycję **Auto**, aby rozpocząć nagrywanie za pomocą funkcji **REW LIVE TV**.
 - Po wybraniu opcji **Auto** nagrywanie rozpocznie się automatycznie.
 - Nagrywanie to może nie zostać rozpoczęte, jeśli trwa inne nagrywanie, stan sygnału telewizyjnego jest zły lub jeśli nie jest wyświetlany żaden obraz.

■ Obsługa funkcji REW LIVE TV

- Pauza



- Wyszukiwanie do tyłu (do 90 minut)



- Po włączeniu pauzy lub wyszukiwania do tyłu, do obsługi służą poniższe przyciski.

◀ : Wyszukiwanie do tyłu

▶ : Wyszukiwanie do przodu

▽ : Powrót do bieżącego programu

OK : Odtwarzanie / Pauza

◀ ▶ : Wyszukiwanie do tyłu / Wyszukiwanie do przodu

⏸ : Pauza / Wznów

▶ : Odtwarzanie

◼ : Powrót do bieżącego programu

■ Zatrzymywanie funkcji REW LIVE TV

1. Wyświetl menu za pomocą przycisku **MENU**.
2. Wybierz pozycję **Konfiguracja > Konfiguracja Nagrywania > REW LIVE TV** i naciśnij przycisk **OK**, aby uzyskać dostęp.
3. Wybierz pozycję **Wyłączony**, aby zatrzymać nagrywanie za pomocą funkcji **REW LIVE TV**.
 - W przypadku zatrzymania funkcji **REW LIVE TV** nagranie funkcji **REW LIVE TV** zostanie usunięte.
 - Nagrywanie za pomocą funkcji **REW LIVE TV** zostanie automatycznie zatrzymane, a nagranie usunięte w następujących sytuacjach: (Nawet jeśli funkcja **REW LIVE TV** wyłączy się z powodu wystąpienia jednej z poniższych sytuacji, w przypadku gdy wybranym ustawieniem jest **Auto**, nowe nagrywanie rozpocznie się automatycznie, gdy tylko będzie znów możliwe).
 - Wybrano inny kanał
 - Wybrano zablokowany kanał
 - Wybrano nieprawidłowy kanał
 - Nie ma sygnału telewizyjnego
 - Wybrano wejście zewnętrzne
 - Gdy uruchomiona zostanie aplikacja pełnoekranowa (Przewodnik prog. TV, Odtwarzacz mediów, e-POMOC itp.)
 - Gdy telewizor zostanie przełączony do trybu gotowości lub wyłączony
 - Gdy rozpoczęło się inne nagrywanie

Czasowe programowanie

Ustawianie funkcji Czasowe programowanie

[Dostępne elementy menu są wyświetlane na ekranie telewizora.]

Funkcja ta umożliwia wybranie programów, które chce się obejrzeć lub nagrać na dysk twardy USB i dla których wyświetlone zostanie przypomnienie.

- Nie działa w trybie Analogowe

1. Wybierz tryb za pomocą przycisku **TV**.

DVB-C / DVB-T / DVB-przez-IP

2. Wyświetl menu za pomocą przycisku **MENU**.

3. Wybierz pozycję **Timer** > **Czasowe programowanie** i naciśnij przycisk **OK**, aby uzyskać dostęp.

■ Ustawianie szczegółów zdarzenia czasowego

1. Naciśnij przycisk **OK**, aby rozpocząć wprowadzanie ustawień.

2. Wybierz pozycję **USB HDD Nag.** / **Memento**.

USB HDD Nag.:

Nagrywanie programu na dysk twardy USB.

Memento:

Przypomnienie o programie.





Podczas oglądania telewizji, na 2 minuty przed czasem rozpoczęcia pojawia się przypomnienie. Naciśnij przycisk **OK**, aby włączyć zaprogramowany kanał.

3. Wybierz i ustaw pozycję (kanał, data, czas rozpoczęcia, czas zakończenia).

- Pozycję **4** i **7** można także wprowadzić za pomocą **Przyciski numeryczne**.



(Przykład)

| | | | | | | |
|---|---|---|-------|---|---------|---------------------------|
| 1 | 2 | 3 | 4 | 5 | 6 | 7 |
|  |  |  | 1 ZDF |  | -- / -- | --:-- --:-- (-- xxx) |
| | | | | | -- / -- | --:-- --:-- (-- xxx) |
| | | | | | -- / -- | --:-- --:-- (-- xxx) |

1 !: Pokrywające się zdarzenia czasowe

2 Funkcja

([USB HDD Nag.](#) / [Memento](#))

3 Tryb TV

 : DVB-C

 : DVB-T

 : DVB-przez-IP

– W tym menu nie można zmienić trybu.

4 Pozycja kanału, nazwa kanału itp.

5 [STTL](#): Wyświetlanie napisów (jeśli są dostępne)

– Naciśnij przycisk  (Żółty), aby ustawić napisy dla [Memento](#).

6 Data

– [codz. Ndz-So](#): Od niedzieli do soboty

– [codz. Po-So](#): Od poniedziałku do soboty

– [codz. Po-Pt](#): Od poniedziałku do piątku

– [co niedziela / poniedz. / wtorek / środa / czwartek / piątek / sobota](#): Ten sam czas tego samego dnia co tydzień

7 Czas rozpoczęcia / czas zakończenia / czas trwania (wyświetlany automatycznie)

6. Zapisz za pomocą przycisku .

Edycja funkcji Czasowe programowanie

[Dostępne elementy menu są wyświetlane na ekranie telewizora.]



1. Wyświetl menu za pomocą przycisku **MENU**.
2. Wybierz pozycję **Timer > Czasowe programowanie** i naciśnij przycisk **OK**, aby uzyskać dostęp.
3. Wybierz zdarzenie.
 - Zmiana zdarzenia czasowego
OK
 - Popraw, jeśli jest to konieczne.
 → Nagrywanie > Czasowe programowanie > Ustawianie funkcji Czasowe programowanie
 - Usuwanie zdarzenia czasowego
 - 1) Naciśnij przycisk **■** (Czerwony).
 - 2) Naciśnij przycisk **OK**, aby usunąć.
 - Wyświetlanie napisów (jeśli są dostępne)
■ (Żółty)
 - Naciśnij ponownie, aby usunąć napisy.
 - W przypadku pozycji **Memento**
 - Tymczasowe anulowanie zdarzenia czasowego
■ (Niebieski)
 - Naciśnij ponownie, aby zatrzymać anulowanie.

■ Odtwarzanie lub usuwanie nagrania

Nagrane programy telewizyjne mogą być odtwarzane za pomocą funkcji Odtwarzacz mediów.

1. Wyświetl ikony funkcji za pomocą przycisku **APPS**.
2. Wybierz pozycję **Nagrane z TV** i naciśnij przycisk **OK**, aby uzyskać dostęp.
 → Odtwarzacz mediów > Tryb Nagrane z TV

Uwaga

- Zdarzenie czasowe można także ustawić za pomocą pozycji [Przewodnik prog. TV](#).
 → [Oglądanie > Przewodnik prog. TV > Czasowe programowanie](#)
- Za pomocą pozycji [Czasowe programowanie](#) można zapisać do 15 zdarzeń.
- Funkcja [Czasowe programowanie](#) działa prawidłowo tylko, jeśli pobierane są prawidłowe informacje o godzinie z sygnału nadawanego przez stację nadawczą lub usługodawcę.
- Aby nagrywać za pomocą funkcji [Czasowe programowanie](#), telewizor musi być włączony lub w trybie gotowości.
- Podczas nagrywania za pomocą funkcji [Czasowe programowanie](#) nie można wybrać żadnego innego kanału.
- Nagranie programu kodowanego (zabezpieczone przed kopiowaniem) może być niemożliwe.
- W zależności od stanu sieci funkcja nagrywania może nie działać prawidłowo w trybie DVB-via-IP.
- Gdy nadejdzie czas rozpoczęcia, kanał zostanie przełączony automatycznie i do wyjść będą wyprowadzane sygnały wideo i audio. Podczas oglądania telewizji, 2 minuty przed czasem rozpoczęcia wyświetlone zostanie przypomnienie.
 - Aby usunąć komunikat i rozpocząć zaprogramowane zdarzenie, naciśnij przycisk **OK**.
 - Aby anulować zaprogramowane zdarzenie, naciśnij przycisk **EXIT**.
- Po ustawieniu funkcji [Czasowe programowanie](#) dioda zmieni kolor na pomarańczowy w trybie gotowości.
- „!” oznacza, że co najmniej dwa zdarzenia czasowe pokrywają się. Opcja [USB HDD Nag.](#) ma pierwszeństwo przed opcją [Memento](#). Jeśli zdarzenia nagrywania pokrywają się, pierwsze zdarzenie rozpocznie się i zakończy tak, jak zaprogramowano. Dopiero wtedy rozpocznie się następne zdarzenie.
- Funkcja [Czasowe programowanie](#) automatycznie przełącza telewizor na zaprogramowany kanał kilka sekund przed czasem rozpoczęcia nagrywania.
- Nagrywanie za pomocą funkcji [Czasowe programowanie](#) zostanie uruchomione, nawet jeśli telewizor jest w trybie nagrywania [REW LIVE TV](#). W takim przypadku nagrywanie w trybie [REW LIVE TV](#) zostanie anulowane.
 → [Nagrywanie > Nagrywanie bieżącego programu > REW LIVE TV](#)
- Szczegółowe informacje na temat dysku twardego USB
 → [Nagrywanie > Informacje techniczne](#)

Informacje techniczne

USB HDD

■ USB HDD

(do nagrywania cyfrowych programów telewizyjnych za pomocą tego telewizora)

- Pojemność dysków twardych USB współpracujących z tym telewizorem wynosi od 160 GB do 3 TB.
- Dysk twardy USB należy podłączyć do gniazda elektrycznego, aby prawidłowo nagrywać lub odtwarzać za pomocą tego telewizora.
- Należy korzystać z dysku twardego USB sformatowanego za pomocą tego telewizora.



→ Nagrywanie > Konfiguracja dysku twardego USB > Ustawienia dla dysku twardego USB

- Nie gwarantuje się odpowiedniej jakości działania wszystkich dysków twardych USB.

= Uwaga =

- Dane zmodyfikowane z poziomu komputera mogą nie być wyświetlane.
- Nie wolno odłączać urządzenia, gdy telewizor odczytuje jego zawartość. W przeciwnym razie można uszkodzić urządzenie lub telewizor.
- Nie wolno dotykać styków urządzenia.
- Urządzenie należy chronić przed nadmiernym naciskiem lub uderzeniami.
- Urządzenie należy wsuwać we właściwym kierunku. W przeciwnym razie można uszkodzić urządzenie lub telewizor.
- W wyniku oddziaływania zakłóceń elektrycznych, ładunków elektrostatycznych lub niewłaściwej obsługi, dane w pamięci urządzenia lub urządzenie mogą ulec uszkodzeniu.

Odtwarzacz mediów

Korzystanie z Odtwarzacza mediów

Informacje

[Pewne funkcje nie są dostępne we wszystkich modelach. Dostępne elementy menu są wyświetlane na ekranie telewizora.]

Funkcja Odtwarzacz mediów zapewnia dostęp do zdjęć, filmów i muzyki zapisanych w pamięciach flash USB / urządzeniu sieciowym oraz treści nagranych za pomocą tego telewizora na sformatowanym dysku twardym USB.

(Przykład)



Tryb Zdjęcie:

Można wyświetlać zdjęcia zarejestrowane za pomocą aparatów cyfrowych.

Tryb Video:

Można odtwarzać filmy nagrane za pomocą cyfrowych kamer wideo oraz cyfrowe dane wideo.

Tryb Muzyka:

Można odtwarzać zarejestrowaną cyfrowo muzykę.

Tryb Nagrane z TV:

(Tylko w przypadku dysku twardego USB) Odtwarzane są programy telewizyjne nagrane na dysku twardym USB za pomocą tego telewizora.

- Podczas tej czynności sygnał audio jest wyprowadzany z gniazd DIGITAL AUDIO i HDMI2 (funkcja ARC). Nie są jednak wyprowadzane żadne sygnały wideo. Aby używać gniazda HDMI2 z funkcją ARC, należy podłączyć wzmacniacz wyposażony w funkcję ARC i włączyć dźwięk przez głośniki kina domowego.

 → Funkcje > VIERA Link „HDAVI Control™”

- Pozycja **Data** wskazuje datę wykonania nagrania za pomocą urządzenia rejestrującego. W przypadku plików bez właściwej daty rejestracji wyświetlony zostanie symbol „* *”.
- W przypadku pewnych rodzajów urządzeń rejestrujących obrazy na ekranie telewizora mogą być wyświetlane nieprawidłowo.

- W przypadku dużej liczby plików i folderów ich wyświetlenie może zająć trochę czasu.
- Częściowo uszkodzone pliki mogą być wyświetlane w mniejszej rozdzielczości.
- Ustawienia obrazu mogą nie działać w zależności od istniejących warunków.
- Nazwy folderów i plików mogą być inne od nazw używanych w aparacie cyfrowym lub kamerze cyfrowej.



■ Wkładanie i wyjmowanie pamięci flash USB

Podczas wkładania i wyjmowania należy zapewnić odpowiednie ustawienie urządzenia.



- Aby bezpiecznie odłączyć pamięć flash USB od telewizora, wykonaj procedurę [Bezp. usuwanie urz. USB](#) w [Konfig. urządzenia USB](#).
 - 1) Wyświetl menu za pomocą przycisku **MENU**.
 - 2) Wybierz pozycję [Konfiguracja](#) > [Konfig. urządzenia USB](#) i naciśnij przycisk **OK**, aby uzyskać dostęp.
 - 3) Wybierz urządzenie i naciśnij przycisk **Żółty** (Żółty), aby ustawić.

= Uwaga =

- Podłączanie dysku twardego USB
 -  → [Nagrywanie](#) > [Konfiguracja dysku twardego USB](#)
- Przed podłączeniem sprawdź, czy gniazda i urządzenia są odpowiedniego typu.
- Szczegółowe informacje na temat urządzeń
 -  → [Odtwarzacz mediów](#) > [Informacje techniczne](#)
- Szczegółowe informacje na temat obsługiwanych formatów plików
 -  → [Odtwarzacz mediów](#) > [Informacje techniczne](#)

Wybór urządzenia / trybu

[Pewne funkcje nie są dostępne we wszystkich modelach.]

1. Włóż pamięć flash USB do telewizora.

 → Odtwarzacz mediów > Korzystanie z Odtwarzacza mediów > Informacje

- Aby odtworzyć zawartość dysku twardego USB, należy sprawdzić, czy zakończono procedury połączeń i ustawień.

 → Nagrywanie > Konfiguracja dysku twardego USB

- Aby odtworzyć zawartość urządzenia sieciowego, należy sprawdzić, czy zakończono procedury połączeń i ustawień.

 → Odtwarzacz mediów > Korzystanie z Odtwarzacza mediów > Urządzenie sieciowe

2. Wyświetl pozycję Lista aplikacji za pomocą przycisku **APPS**.

3. Wybierz pozycję **Odtwarzacz mediów** i naciśnij przycisk **OK**, aby uzyskać dostęp.

4. Wybierz urządzenie i naciśnij przycisk **OK**, aby uzyskać dostęp.

- Jeśli podłączone jest tylko jedno urządzenie, ten krok jest pomijany.
- Urządzenie sieciowe już podłączone do telewizora jest również wyświetlane.

 : wprowadź pozycje **Użytkownik / Hasło**, aby uzyskać dostęp.

 : pozycje **Użytkownik / Hasło** zostały już wprowadzone.

5. Wybierz pozycję **Zdjęcie / Video / Muzyka / Nagrane z TV** i naciśnij przycisk **OK**, aby uzyskać dostęp.

Zdjęcie

 → Odtwarzacz mediów > Tryb Zdjęcie

Video

 → Odtwarzacz mediów > Tryb Video

Muzyka

 → Odtwarzacz mediów > Tryb Muzyka

Nagrane z TV

 → Odtwarzacz mediów > Tryb Nagrane z TV

6. Wyświetlony zostanie widok miniatur.

(Przykład)



- Wyświetlanie / ukrywanie informacji o wybranej zawartości



= Uwaga =

- Do poszczególnych trybów można także przechodzić bezpośrednio z pozycji Lista aplikacji.

 → Ekran główny > Lista aplikacji > Sposób użytkowania

- Pozycja **Nagrane z TV** jest dostępna dla nagrań zarejestrowanych za pomocą tego telewizora na dysku twardym USB.
- Należy wybrać odpowiednie urządzenie i zawartość do odtwarzania każdego pliku.
- Podczas odtwarzania możesz korzystać z poniższych przycisków. Sprawdź, czy ustawiony jest kod „73” pilota.



 → Oglądanie > Urządzenia zewnętrzne > Obsługa za pomocą pilota telewizora

■ Zmiana urządzenia



Jeśli podłączone są co najmniej dwa dostępne urządzenia, zmiana z urządzenia bieżącego na inne jest możliwa bezpośrednio w tym samym trybie.

1. Wyświetl ekran wyboru urządzenia za pomocą przycisku  (Żółty), gdy widoczna jest miniatura.
2. Wybierz urządzenie i naciśnij przycisk **OK**, aby uzyskać dostęp.
 - Nie działa w trybie Nagrane z TV
 - Zmiana urządzenia w trybie Nagrane z TV

 → Odtwarzacz mediów > Tryb Nagrane z TV > Zmiana urządzenia

■ Zmiana trybu

W widoku miniatur można włączyć inny tryb funkcji Odtwarzacz mediów.

1. Wyświetl ekran wyboru zawartości za pomocą przycisku  (Niebieski), gdy widoczna jest miniatura.
2. Wybierz zawartość i naciśnij przycisk , aby uzyskać dostęp.
 - Można zmienić tryb bieżącego urządzenia.

Urządzenie sieciowe

Możesz cieszyć się zdjęciami, filmami lub muzyką zapisaną na urządzeniach sieciowych.

- W celu włączenia tej funkcji telewizor należy podłączyć do sieci domowej.

 → Sieć > Połączenia sieciowe

 → Sieć > Ustawienia sieciowe

■ Sposób ustawienia Użytkownik / Hasło

1. Wyświetl menu za pomocą przycisku **MENU**.
2. Wybierz pozycję **Sieć > Ustawienia udost. plików > Lista urządzeń sieciowych** i naciśnij przycisk **OK**, aby uzyskać dostęp.
3. Wybierz urządzenie sieciowe i naciśnij przycisk **OK**, aby uzyskać dostęp.
4. Wprowadź **Użytkownik / Hasło** za pomocą **Przyciski kursora** lub **Przyciski numeryczne** i naciśnij przycisk **OK**, aby ustawić.



- Naciśnij przycisk **BACK/RETURN**, aby zapisać.
 - Aby zarejestrować nowe urządzenie sieciowe, ustaw **Nazwa serwera / Folder udostęp..** Szczegółowe informacje można znaleźć w instrukcji obsługi urządzeń.
5. Wybierz pozycję **Zarejestruj** i naciśnij przycisk **OK**, aby ustawić.
 - Aby usunąć zarejestrowane urządzenie, wybierz pozycję **Skasuj** i naciśnij przycisk **OK**, aby ustawić.

= Uwaga =

- Nie gwarantuje się odpowiedniej jakości działania wszystkich serwerów.
- Zarejestrować można do 16 urządzeń.

Tryb Zdjęcie

Wybieranie pliku

Wybierz plik w widoku miniatur i naciśnij przycisk **OK**, aby rozpocząć odtwarzanie.

 : Sygnalizacja błędu

- Zmiana rozmiaru zdjęć w widoku miniatur
 - 1) Wyświetl menu opcji za pomocą przycisku **OPTION**.
 - 2) Wybierz pozycję **Zmień rozmiar** i naciśnij przycisk **OK**, aby zmienić.
- Szczegółowe informacje na temat obsługiwanych formatów plików
 → [Odtwarzacz mediów > Informacje techniczne > Format plików zdjęć](#)

■ Widok miniatur

- Wyświetlanie / ukrywanie informacji o wybranej zawartości



- Wyświetlanie pozycji [Ustaw. przeglądu slajdów](#)

 (Czerwony)

 → [Odtwarzacz mediów > Tryb Zdjęcie > Korzystanie z przeglądu slajdów](#)

- Sortowanie

 (Zielony)

- Zmiana urządzenia



 (Żółty)

- Zmiana zawartości

 (Niebieski)



Oglądanie zdjęć

■ Odtwarzanie

- Obsługa trybu Przegląd zdjęć
 - ◀ : Poprzednie zdjęcie
 - ▶ : Następne zdjęcie
 - ▽ : Stop (powrót do miniatur)
 - OK : Przegląd slajdów
- Wyświetlanie / ukrywanie informacji pomocniczych
 -  i
- Obrót o 90°
 -  (Niebieski)
- Powrót do miniatur
 - BACK/RETURN

Sortowanie zdjęć

■ Sortowanie według folderu, daty rejestracji lub miesiąca rejestracji

1. Wyświetl ekran wyboru widoku w widoku miniatur za pomocą przycisku  (Zielony).
2. Wybierz pozycję [Widok folderu](#) / [Wybrane po dacie](#) / [Wybrane po miesiącu](#) i naciśnij przycisk , aby ustawić.



[Widok folderu](#):

Wyświetlanie miniatur pogrupowanych według folderu.

- Pliki, które znajdują się w folderze głównym, zostaną zebrane w folderze o nazwie „/”.



[Wybrane po dacie](#) / [Wybrane po miesiącu](#):

Wyświetlanie miniatur pogrupowanych według daty lub miesiąca.

- Grupa zdjęć bez dat rejestracji wyświetlana jest jako [Nieznane](#).
- Powrót do miniatur wszystkich zdjęć
 - 1) Wyświetl ekran wyboru widoku w widoku miniatur za pomocą przycisku  (Zielony).
 - 2) Wybierz pozycję [Wszystkie zdjęcia](#) i naciśnij przycisk , aby ustawić.

Korzystanie z przeglądu slajdów

Przegląd slajdów zostanie zakończony po wyświetleniu wszystkich zdjęć z bieżącego widoku miniatur.

1. Wybierz spośród miniatur plik, który ma być oglądany jako pierwszy.
2. Rozpocznij przegląd slajdów za pomocą przycisku  (Czerwony) i **OK**.
 - Wyświetlanie / ukrywanie informacji pomocniczych

 - Pauza (powrót do trybu Przegląd zdjęć)
OK
 - Powrót do miniatur
BACK/RETURN
 - Tło muzyczne można zmienić za pomocą ustawienia [Tło muzyczne](#) w pozycji [Ustaw. przeglądu slajdów](#) (patrz poniżej).

■ Ustaw. przeglądu slajdów

Konfiguracja ustawień trybu Zdjęcie.

1. Wyświetl menu opcji za pomocą przycisku **OPTION**.
2. Wybierz pozycję [Ustaw. przeglądu slajdów](#) za pomocą przycisku **OK**.
3. Wybierz jedną z poniższych pozycji i naciśnij przycisk **OK**, aby uzyskać dostęp.
[Ramka](#) / [Efekt koloru](#) / [Efekt przejścia](#) / [Auto Makeup](#) / [Tryb ekranu](#) / [Odtwarzanie ciągłe](#) / [Przeglądanie co:](#) / [Powtarzać](#) / [Tło muzyczne](#)
4. Ustaw pozycję i naciśnij przycisk **OK**, aby zapisać.

Ramka

([Wyłączony](#) / [Multi](#) / [Kolaż](#) / [Dryf \(+kalendarz\)](#) / [Dryf](#) / [Galeria\(+kalend.\)](#) / [Galeria](#) / [Kinowy](#))

Wybór typu ramki dla przeglądu slajdów.

Multi:



Jednocześnie wyświetlanych jest 9 zdjęć.

Kolaż:

Wszystkie zdjęcia wyświetlane są w losowej kolejności i skali.

Dryf (+kalendarz) / Dryf:

Zdjęcia wyświetlane są w formie strumienia.

- Można ustawić wyświetlanie kalendarza. Naciśnij przycisk  / , aby zmienić miesiąc kalendarzowy.

Galeria(+kalend.) / Galeria:

W ramach wyświetlane są zdjęcia o różnych rozmiarach.

- Można ustawić wyświetlanie kalendarza. Naciśnij przycisk ◀ / ▶, aby zmienić miesiąc kalendarzowy.

Kinowy:

Zdjęcia wyświetlane są jak stare filmy (sepia).

Efekt koloru

(Wyłączony / Sepia / Skala szarości)

Wybór efektu koloru zdjęć.

- Niedostępne, gdy dla pozycji **Ramka** ustawiona jest opcja **Dryf**, **Galeria** lub **Kinowy**
-

Efekt przejścia

(Wyłączony / Wygaszenie / Zwinięcie / Ruchomy / Losowo)

Wybór efektu przejścia podczas przełączania zdjęć w trybie przeglądu slajdów.

Wygaszenie:

Kolejne zdjęcie wyłania się stopniowo.

Zwinięcie:

Efekt przenikania w czasie przechodzenia do następnego zdjęcia.

Ruchomy:

Podczas przełączania zdjęcie jest powiększane, zmniejszane, przesuwane w górę lub w dół.

Losowo:

Efekt przejścia jest wybierany losowo.

- Funkcja ta jest dostępna, gdy dla pozycji **Ramka** ustawiona jest opcja **Wyłączony**.
-

Auto Makeup

(Włączony / Wyłączony)

Automatyczne wykrywanie twarzy na zdjęciu oraz poprawianie luminancji i kontrastu.

Tryb ekranu

(Normalny / Zoom)

Wybór powiększonego lub normalnego widoku.

- Niedostępne, gdy dla pozycji **Efekt przejścia** ustawiona jest opcja **Ruchomy**
 - Nie działa w poniższych przypadkach:
 - Dla pozycji **Ramka** ustawiona jest opcja **Kolaż**, **Dryf**, **Galeria**, **Kinowy**.
 - Dla pozycji **Efekt przejścia** ustawiona jest opcja **Ruchomy**.
 - W zależności od rozmiaru zdjęcia (np. portretowego) jego powiększenie do całkowitego wypełnienia ekranu może być niemożliwe.
-

Odtwarzanie ciągle

(Włączony / Wyłączony)

Wybór wyświetlania ciągłych zdjęć w trybie szybkim przeglądu slajdów.

- Nie działa w poniższych przypadkach:
 - Dla pozycji **Ramka** ustawiona jest opcja **Dryf**, **Galeria**, **Kinowy**.
 - Dla pozycji **Efekt przejścia** ustawiona jest opcja **Ruchomy**.
 - Niedostępne, gdy dla pozycji **Ramka** ustawiona jest opcja **Dryf**, **Galeria** lub **Kinowy**
-

Przeglądanie co:

(Długi / Normalny / Krótki)

Wybór odstępu między zdjęciami funkcji Przegląd slajdów.

- Niedostępne, gdy dla pozycji **Efekt przejścia** ustawiona jest opcja **Ruchomy**
 - Niedostępne, gdy dla pozycji **Ramka** ustawiona jest opcja **Dryf**, **Galeria** lub **Kinowy**
-

Powtarzać

(Włączony / Wyłączony)

Powtarzanie przeglądu slajdów

Tło muzyczne

(Wyłączony / Rodzaj1 / Rodzaj2 / Rodzaj3 / Rodzaj4 / Rodzaj5 / Użytkownik / Auto)

Wybór tła muzycznego w trybie Zdjęcie.

Rodzaj1 - 5:

Odtworzone zostaną pliki muzyczne zapisane na tym telewizorze w ramach ustawień fabrycznych.

Auto:

Odtworzone zostaną pliki muzyczne zapisane na bieżącym urządzeniu.

- Jeśli pliki muzyczne są niedostępne, nie zostaną odtworzone żadne dźwięki.

Użytkownik:

Odtworzone zostaną pliki muzyczne z urządzenia zarejestrowanego przez użytkownika.

- Jeśli żadne pliki muzyczne nie zostaną zarejestrowane lub jeśli urządzenie z zarejestrowanymi plikami muzycznymi zostanie odłączone, żadne dźwięki nie zostaną odtworzone.

● Rejestrowanie muzyki

1) Wybierz plik muzyczny i naciśnij przycisk **OK**, aby uzyskać dostęp.

- W zależności od stanu urządzenia przeszukaj foldery w celu znalezienia wybranego pliku muzycznego.

2) Wybierz pozycję **Plik / Folder** i naciśnij przycisk **OK**, aby ustawić.

Plik:

Zarejestrowany zostanie wybrany plik muzyczny.

Folder:

Zarejestrowane zostaną wszystkie pliki muzyczne z folderu z wybranym plikiem muzycznym.

= Uwaga =

- Jakość obrazu może być niższa w zależności od ustawień przeglądu slajdów.
- Ustawienia obrazu mogą nie działać w zależności od ustawień przeglądu slajdów.

Tryb Video

Wybieranie pliku

1. Wybierz tytuł w widoku miniatur.

 : Sygnalizacja błędu

 : Plik nie obsługuje widoku miniatur.

- Podgląd rozpocznie się po zaznaczeniu tytułu / sceny w widoku miniatur, jeśli jest on obsługiwany. Aby wyłączyć podgląd, ustaw dla pozycji [Podgląd video](#) opcję [Wyłączony](#).

 → [Odtwarzacz mediów > Tryb Video > Konfiguracja Video](#)

2. Rozpocznij odtwarzanie za pomocą przycisku  (Czerwony).

- Jeśli ostatnie odtwarzanie zostało zatrzymane, może zostać wyświetlony ekran potwierdzenia z pytaniem, czy odtwarzanie ma rozpocząć się od ostatnio zatrzymanego miejsca czy od początku.
- Szczegółowe informacje na temat obsługiwanych formatów plików

 → [Odtwarzacz mediów > Informacje techniczne > Format plików wideo](#)

■ Widok miniatur

- Wyświetlanie / ukrywanie informacji o wybranej zawartości



- Rozpoczęcie odtwarzania

 (Czerwony)

- Zmiana zawartości

 (Niebieski)



- Zmiana urządzenia

 (Żółty)

Oglądanie wideo







■ Odtwarzanie wg wybranej sceny w tytule

Odtwarzanie rozpocznie się od wybranej sceny i będzie kontynuowane do końca tytułu.

1. Wybierz tytuł i naciśnij przycisk , aby uzyskać dostęp.
 2. Wybierz scenę.
 3. Rozpocznij odtwarzanie za pomocą przycisku  (Czerwony).
- Struktura tytułów i scen może być różna w zależności od używanej cyfrowej kamery wideo.
 - Odtwarzanie może nie być kontynuowane w zależności od istniejących warunków.
 - Powtarzanie odtwarzania

 → Odtwarzacz mediów > Tryb Video > Konfiguracja Video

■ Odtwarzanie

- Obsługa odtwarzania
 - ◀ : Przewijanie do tyłu
 - ▶ : Przewijanie do przodu
 - ▽ : Stop
 -  : Pauza (wyświetla pasek wyszukiwania czasu) / Odtwarzanie
- Przejście do określonego fragmentu
 - 1) Wyświetl pasek wyszukiwania czasu za pomocą przycisku .
 - 2) Gdy wyświetlany jest pasek wyszukiwania czasu
 - Naciśnij przycisk ◀ / ▶ :
 - wyszukiwanie co około 10 sekund
 - Naciśnij i przytrzymaj przycisk ◀ / ▶ :
 - szybkie wyszukiwanie.
 - 3) Przejdź do określonego fragmentu za pomocą przycisku .
- Wyświetlanie / ukrywanie informacji pomocniczych i paska informacyjnego
 - 
- Poprzedni tytuł / scena
 -  (Czerwony)
- Następny tytuł / scena
 -  (Zielony)

- Zmiana proporcji obrazu
 - 1) Wyświetl pozycję [Wybór proporcji obrazu](#) za pomocą przycisku **ASPECT**.
 - 2) Wybierz tryb i naciśnij przycisk **OK**, aby ustawić.
 - Aspekt1:**

Wyświetlanie zawartości powiększonej bez zniekształceń.
 - Aspekt2:**

Wyświetlanie zawartości na pełnym ekranie.
 - Oryginalny:**

Wyświetlanie zawartości w pierwotnym rozmiarze.
- Tryb można także zmienić, naciskając przycisk **ASPECT**. (Naciśnij kilkakrotnie, aby włączyć żądany tryb).
- W zależności od zawartości zmiana proporcji obrazu może nie być możliwa.
- Powrót do miniatur
BACK/RETURN

Konfiguracja Video

Konfiguracja ustawień trybu Video.

1. Wyświetl menu opcji za pomocą przycisku **OPTION**.
2. Wybierz pozycję **Konfiguracja Video** za pomocą przycisku **OK**.
3. Wybierz jedną z poniższych pozycji i naciśnij przycisk **OK**, aby uzyskać dostęp.

[Podgląd video](#) / [Multi audio](#) / [Dźwięk podwójne mono](#) / [Powtarzać](#) / [Ustawienia napisów](#)

- Pozycje menu i opcje do wyboru zależą od zawartości.

4. Ustaw pozycję i naciśnij przycisk **OK**, aby zapisać.
-

Podgląd video

([Włączony](#) / [Wyłączony](#))

Włączanie podglądu tytułu lub sceny w widoku miniatur.

- Obrazy mogą przez chwilę nie być wyświetlane w widoku miniatur. Aby tego uniknąć, ustaw dla podglądu opcję [Wyłączyć](#).
 - Funkcja ta jest dostępna w widoku miniatur.
-

Multi audio, Dźwięk podwójne mono

Wybór dostępnych ścieżek dźwiękowych (jeśli są dostępne).

- Zmiana dźwięku może potrwać kilka sekund.
 - Funkcja ta jest dostępna podczas odtwarzania.
-

Powtarzać

([Włączony](#) / [Wyłączony](#))

Powtarzanie odtwarzania w tytule lub wybranym pliku (w zależności od zawartości)

Ustawienia napisów

Ustawianie napisów.

- Funkcja ta jest dostępna podczas odtwarzania.

Napisy:

Wyświetlanie / ukrywanie napisów (jeśli są dostępne).

Kodowanie napisów:

Wybór czcionki najlepszej dla prawidłowego wyświetlania napisów (jeśli są dostępne).

Rozmiar tekstu napisów:

Wybór rozmiaru czcionki napisów.

Kolor tekstu napisów:

Wybór koloru napisów.

Położeniu tekstu napisów:

Ustawianie położenia napisów na ekranie.

Opóźnienie tekstu napisów:

Ustawianie czasu opóźnienia napisów.

Ustawienia wyjścia audio

Dźwięk wielokanałowy można uzyskać ze wzmacniacza podłączonego do gniazda DIGITAL AUDIO lub HDMI2 (funkcja ARC).

- Sprawdzanie lub zmiana aktualnego stanu dźwięku

 → Odtwarzacz mediów > Tryb Video > Konfiguracja Video

1. Wyświetl menu za pomocą przycisku **MENU**.
 2. Wybierz pozycję **Dźwięk** > **Wybór SPDIF** i naciśnij przycisk **OK**, aby uzyskać dostęp.
 3. Wybierz pozycję **Auto** / **PCM** i naciśnij przycisk **OK**, aby ustawić.
-

Wybór SPDIF

(Auto / PCM)

Wybór ustawień początkowych dla cyfrowego sygnału wyjściowego audio z gniazda DIGITAL AUDIO i HDMI2 (funkcja ARC).

- SPDIF to standardowy format pliku przesyłania dźwięku.

Auto:

Wielokanałowe dźwięki Dolby Digital Plus, Dolby Digital i HE-AAC są wyprowadzane jako Dolby Digital Bitstream. Sygnał MPEG jest wyprowadzany jako PCM.



PCM:

Cyfrowy sygnał wyjściowy jest na stałe ustawiony na PCM.





- ARC (Audio Return Channel) to funkcja cyfrowego sygnału wyjściowego audio za pośrednictwem kabla HDMI.

Tryb Muzyka

Wybieranie pliku

1. Wybierz folder w widoku miniatur.
2. Rozpocznij odtwarzanie za pomocą przycisku  (Czerwony).
 - Szczegółowe informacje na temat obsługiwanych formatów plików
 → [Odtwarzacz mediów](#) > [Informacje techniczne](#) > [Format plików muzycznych](#)

■ Widok miniatur

- Wyświetlanie / ukrywanie informacji o wybranej zawartości

- Rozpoczęcie odtwarzania
 (Czerwony)
- Zmiana urządzenia
 (Żółty)
- Zmiana zawartości
 (Niebieski)

Odtwarzanie muzyki

■ Odtwarzanie pliku wybranego z folderu

1. Wybierz folder i naciśnij przycisk **OK**, aby uzyskać dostęp.
2. Wybierz plik.
3. Rozpocznij odtwarzanie za pomocą przycisku **■** (Czerwony).

■ Odtwarzanie

- Obsługa odtwarzania

◀ : Przewijanie do tyłu

▶ : Przewijanie do przodu

▽ : Stop

OK : Pauza (wyświetla pasek wyszukiwania czasu) / Odtwarzanie

- Przejście do określonego fragmentu

1) Wyświetl pasek wyszukiwania czasu za pomocą przycisku **OK**.

2) Gdy wyświetlany jest pasek wyszukiwania czasu

Naciśnij przycisk ◀ / ▶ :

wyszukiwanie co około 10 sekund

Naciśnij i przytrzymaj przycisk ◀ / ▶ :

szybkie wyszukiwanie.

3) Przejdź do określonego fragmentu za pomocą przycisku **OK**.

- Wyświetlanie / ukrywanie informacji pomocniczych



- Poprzednia ścieżka

■ (Czerwony)

- Następna ścieżka

■ (Zielony)

- Powrót do miniatur

BACK/RETURN

Konfiguracja muzyki

Konfiguracja ustawień trybu Muzyka.

- Funkcja ta jest dostępna w widoku miniatur.
1. Wyświetl menu opcji za pomocą przycisku **OPTION**.
 2. Wybierz pozycję **Konfiguracja muzyki** > **Powtarzać** za pomocą przycisku **OK**.
 3. Wybierz pozycję **Wyłączony** / **Folder** / **Pojedynczy** i naciśnij przycisk **OK**, aby ustawić.

Folder:

Powtarzanie odtwarzania w wybranym folderze

Pojedynczy:

Powtarzanie odtwarzania wybranego pliku

Tryb Nagrane z TV [Ta funkcja jest dostępna w wybranych

modelach.]

Wybieranie zawartości

- Tylko w przypadku dysku twardego USB
- Aby odtworzyć zawartość dysku twardego USB, należy sprawdzić, czy zakończono procedury połączeń i ustawień.

 → Nagrywanie > Konfiguracja dysku twardego USB

1. Lista zawartości wybranego urządzenia zostanie wyświetlona w trybie Nagrane z TV.





- W prawej górnej części ekranu wyświetlone zostaną informacje o pozostałym miejscu na wybranym urządzeniu. (W zależności od sytuacji wartość ta może być niedokładna).
- Listę zawartości można wyświetlić zgodnie z opcją **Wszystkie** lub **Nie wyświetlany**.

Wszystkie:

Wyświetlona zostanie lista wszystkich zarejestrowanych programów telewizyjnych.

Nie wyświetlany:

Wyświetlona zostanie lista materiałów, które nie zostały jeszcze odtworzone.

- Wyświetlone zostaną ikony.
 -  : Content not played back yet (Once you play back the content, this icon will disappear.)
 -  : Protected content cannot be deleted.
 -  : W trakcie nagrywania (materiał ten można odtworzyć).
 -  : Grupa zawartości

2. Wybierz zawartość i naciśnij przycisk **OK**, aby rozpocząć odtwarzanie.

- Jeśli ostatnie odtwarzanie zostało zatrzymane, może zostać wyświetlony ekran potwierdzenia z pytaniem, czy odtwarzanie ma rozpocząć się od ostatnio zatrzymanego miejsca czy od początku.
- Jeśli urządzenie zawiera wiele programów o różnej klasyfikacji Dozwolone od:, dla całej zawartości urządzenia obowiązuje najwyższe ograniczenie. Po odblokowaniu ograniczenia można odtwarzać wszystkie programy.
- Szczegółowe informacje na temat obsługiwanych formatów plików

 → Odtwarzacz mediów > Informacje techniczne > Format plików wideo

Oglądanie nagranych programów telewizyjnych

■ Odtwarzanie

- Obsługa odtwarzania

 : Przew. ręczne

- Naciśnij, aby przejść o około 30 sekund do przodu.
- Naciśnij i przytrzymaj, aby przejść o około 15 sekund do tyłu.

 : Przewijanie do tyłu

 : Przewijanie do przodu

 : Stop

 : Pauza (wyświetla pasek wyszukiwania czasu) / Odtwarzanie

- Przejście do określonego fragmentu

1) Wyświetl pasek wyszukiwania czasu za pomocą przycisku .

2) Gdy wyświetlany jest pasek wyszukiwania czasu

Naciśnij przycisk  /  :

wyszukiwanie co około 10 sekund

Naciśnij i przytrzymaj przycisk  /  :

szybkie wyszukiwanie.

3) Przejdź do określonego fragmentu za pomocą przycisku .

- Wyświetlanie / ukrywanie informacji pomocniczych i paska informacyjnego





- Powtarzanie pomiędzy punktem początkowym „A” a punktem końcowym „B”

 (Niebieski)

(Ustaw kolejno punkt „A” i „B”).

- Punkty zostaną zresetowane po ponownym naciśnięciu przycisku lub wykonaniu innych czynności.

- Poprzedni / następny rozdział

 (Czerwony) /  (Zielony)

- Nagrany materiał jest automatycznie dzielony na rozdziały (z których każdy trwa około 5 minut).

- Zmiana proporcji obrazu



 → [Oglądanie > Ustawianie najlepszego obrazu > Proporcje obrazu](#)

- Wyświetlanie napisów (jeśli są dostępne)

STTL

- Potwierdzenie lub zmiana bieżącego stanu (jeśli jest to dostępne)

 → [Oglądanie](#) > [Podstawowe](#) > [Menu opcji](#)

- Powrót do listy

BACK/RETURN

Grupowanie zawartości

[Dostępne elementy menu są wyświetlane na ekranie telewizora.]

1. Wybierz zawartość do edycji i naciśnij przycisk  (Niebieski), aby zaznaczyć zawartość na liście.
2. Wyświetl menu opcji za pomocą przycisku **OPTION**.
3. Wybierz pozycję **Utwórz Grupę** / **Usuń Grupę** / **Usuń z Grupy** / **Zmień Stan Zabezp.** i naciśnij przycisk **OK**, aby ustawić.

Utwórz Grupę:

Utwórz grupę zawartości. Wybierz i zaznacz wszystkie żądane materiały, a następnie wybierz pozycję **Utwórz Grupę**.

Usuń Grupę:

Wybierz utworzoną grupę, którą chcesz usunąć, a następnie wybierz pozycję **Usuń Grupę**. (Aby usunąć jednocześnie kilka grup, zaznacz wszystkie żądane grupy).



Usuń z Grupy:

Wybierz grupę i naciśnij przycisk **OK**, aby wyświetlić zgrupowaną zawartość. Aby wykluczyć z grupy określony materiał, zaznacz go, a następnie wybierz pozycję **Usuń z Grupy**. (Aby wykluczyć jednocześnie kilka materiałów, zaznacz wszystkie żądane materiały).

Zmień Stan Zabezp.:

Wybierz zawartość, którą chcesz zabezpieczyć przed usunięciem, a następnie wybierz pozycję **Zmień Stan Zabezp.**. Wykonaj tę samą czynność, aby anulować zabezpieczenie. (Aby jednocześnie zmienić status kilku materiałów, zaznacz wszystkie żądane materiały).

Usuwanie zawartości

1. Wybierz zawartość do edycji i naciśnij przycisk  (Niebieski), aby zaznaczyć zawartość na liście.
2. Usuń zawartość za pomocą przycisku  (Czerwony).
3. Po wyświetleniu ekranu potwierdzenia wybierz pozycję **Tak** i naciśnij przycisk , aby ustawić.

Zmiana urządzenia



[Dostępne elementy menu są wyświetlane na ekranie telewizora.]

Jeśli podłączone są co najmniej dwa dostępne urządzenia, zmiana z urządzenia bieżącego na inne jest możliwa bezpośrednio w tym samym trybie.

1. Wyświetl menu opcji za pomocą przycisku **OPTION**.
2. Wybierz pozycję **Wybór nośnika** i naciśnij przycisk **OK**, aby uzyskać dostęp.
3. Wybierz urządzenie i naciśnij przycisk **OK**, aby uzyskać dostęp.
 - Po wybraniu urządzenia do odtwarzania zdjęć, filmów lub muzyki należy wybrać odpowiednią zawartość.
 - 1) Wyświetl menu opcji za pomocą przycisku **OPTION**.
 - 2) Wybierz pozycję **Wybrano treści** i naciśnij przycisk **OK**, aby uzyskać dostęp.

Lista scen

Odtwarzanie można rozpocząć z poziomu wybranej listy rozdziałów.

1. Wyświetl listę rozdziałów za pomocą przycisku  (Żółty).
2. Wybierz rozdział i naciśnij przycisk , aby rozpocząć odtwarzanie.

= Uwaga =

- Lista rozdziałów nie jest wyświetlana podczas nagrywania wybranego materiału.
- W przypadku niektórych nagranych programów pewne funkcje odtwarzania mogą działać nieprawidłowo.

Ustawienia wyjścia audio

[Dostępne elementy menu są wyświetlane na ekranie telewizora.]

Dźwięk wielokanałowy można uzyskać ze wzmacniacza podłączonego do gniazda DIGITAL AUDIO lub HDMI2 (funkcja ARC).

- Sprawdzanie lub zmiana aktualnego stanu dźwięku

 → Odtwarzacz mediów > Tryb Video > Konfiguracja Video

1. Wyświetl menu za pomocą przycisku **MENU**.
 2. Wybierz pozycję **Dźwięk** > **Wybór SPDIF** i naciśnij przycisk **OK**, aby uzyskać dostęp.
 3. Wybierz pozycję **Auto** / **PCM** i naciśnij przycisk **OK**, aby ustawić.
-

Wybór SPDIF

(Auto / PCM)

Wybór ustawień początkowych dla cyfrowego sygnału wyjściowego audio z gniazda DIGITAL AUDIO i HDMI2 (funkcja ARC).

- SPDIF to standardowy format pliku przesyłania dźwięku.

Auto:

Wielokanałowe dźwięki Dolby Digital Plus, Dolby Digital i HE-AAC są wyprowadzane jako Dolby Digital Bitstream. Sygnał MPEG jest wyprowadzany jako PCM.

PCM:

Cyfrowy sygnał wyjściowy jest na stałe ustawiony na PCM.

- ARC (Audio Return Channel) to funkcja cyfrowego sygnału wyjściowego audio za pośrednictwem kabla HDMI.

Informacje techniczne

Ostrzeżenia dotyczące obsługi urządzenia

- Dane zmodyfikowane z poziomu komputera mogą nie być wyświetlane.
- Nie wolno odłączać urządzenia, gdy telewizor odczytuje jego zawartość. W przeciwnym razie można uszkodzić urządzenie lub telewizor.
- Nie wolno dotykać styków urządzenia.
- Urządzenie należy chronić przed nadmiernym naciskiem lub uderzeniami.
- Urządzenie należy wsuwać we właściwym kierunku. W przeciwnym razie można uszkodzić urządzenie lub telewizor.
- W wyniku oddziaływania zakłóceń elektrycznych, ładunków elektrostatycznych lub niewłaściwej obsługi, dane w pamięci urządzenia lub urządzenie mogą ulec uszkodzeniu.
- Zarejestrowane dane należy regularnie archiwizować, aby zapobiec uszkodzeniu lub utracie danych albo wadliwemu działaniu telewizora. Firma Panasonic nie ponosi odpowiedzialności za uszkodzenia lub utratę zarejestrowanych danych.

Urządzenia USB

[Pewne funkcje nie są dostępne we wszystkich modelach.]

- Zaleca się podłączanie urządzenia bezpośrednio do portu USB telewizora.
- Niektórych urządzeń USB lub koncentratorów USB nie można używać z tym telewizorem.
- Nie można podłączać urządzeń za pomocą czytnika kart USB.

■ Pamięć flash USB

Format pamięci flash USB:

FAT16, FAT32 lub exFAT

- Nie można zagwarantować, że funkcja Odtwarzacz mediów będzie obsługiwać dyski twarde USB sformatowane za pomocą komputera.

■ USB HDD

- Pojemność dysków twardych USB współpracujących z tym telewizorem wynosi od 160 GB do 3 TB.
- Dysk twardy USB należy podłączyć do gniazda elektrycznego, aby prawidłowo nagrywać lub odtwarzać za pomocą tego telewizora.
- Należy korzystać z dysku twardego USB sformatowanego za pomocą tego telewizora.



→ Nagrywanie > Konfiguracja dysku twardego USB > Ustawienia dla dysku twardego USB

- Nie gwarantuje się odpowiedniej jakości działania wszystkich dysków twardych USB.

Format plików zdjęć

■ Obsługiwane formaty plików zdjęć

- JPEG (.jpg, .jpeg)

Podpróbkiowanie:

4:4:4, 4:2:2, 4:2:0

Rozdzielczość obrazu (piksele):

8 × 8 do 30 719 × 17 279

- Standardy DCF i EXIF
 - Format Progressive JPEG nie jest obsługiwany.
-

= Uwaga =

- Niektórych plików nie można odtworzyć, nawet jeśli spełniają te warunki.
- W nazwach plików nie należy używać znaków wielobajtowych ani znaków specjalnych.
- W przypadku zmiany nazw plików lub folderów podłączone urządzenia mogą przestać współpracować z tym telewizorem.

Format plików wideo

■ Obsługiwane formaty plików wideo

- AVI (.avi)

Kodek wideo:

H.264, MPEG1, MPEG2, MPEG4, VC-1, WMV9

Kodek audio:

AAC, ADPCM, Dolby Digital, Dolby Digital Plus, HE-AAC, LPCM, MP3, WMA, WMA Pro

- MP4 (.f4v, .m4v, .mp4)

Kodek wideo:

H.264, MPEG1, MPEG2, MPEG4

Kodek audio:

AAC, Dolby Digital, Dolby Digital Plus, HE-AAC, MP3

- Telewizor ten obsługuje treści w tym formacie zarejestrowane przez produkty firmy Panasonic. Szczegółowe informacje można znaleźć w instrukcji obsługi urządzeń.
-

- MKV (.mkv)

Kodek wideo:

H.264, MPEG1, MPEG2, MPEG4

Kodek audio:

AAC, Dolby Digital, Dolby Digital Plus, HE-AAC, MP3, Vorbis

- ASF (.asf, .wmv)

Kodek wideo:

MPEG4, VC-1, WMV9

Kodek audio:

AAC, Dolby Digital, Dolby Digital Plus, HE-AAC, LPCM, MP3, WMA, WMA Pro

- Nie można odtwarzać plików zabezpieczonych przed kopiowaniem.
-

- FLV (.flv)

Kodek wideo:

H.264

Kodek audio:

AAC, MP3

- 3GPP (.3gp, .3g2)

Kodek wideo:

H.264, MPEG4

Kodek audio:

AAC, HE-AAC

- PS (.mod, .mpg, .mpeg, .vob, .vro)

Kodek wideo:

H.264, MPEG1, MPEG2, VC-1

Kodek audio:

AAC, Dolby Digital, Dolby Digital Plus, HE-AAC, LPCM, MP3

- TS (.mts, .m2ts, .tp, .trp, .ts, .tts)

Kodek wideo:

H.264, MPEG1, MPEG2, VC-1

Kodek audio:

AAC, Dolby Digital, Dolby Digital Plus, HE-AAC, MP3

■ Obsługiwane formaty napisów

- MicroDVD, SubRip, TMLPlayer (.srt, .sub, .txt)

- Plik wideo i plik tekstowy napisów znajdują się w tym samym folderze, a nazwy plików są identyczne oprócz ich rozszerzeń.
 - Jeśli w tym samym folderze znajduje się kilka plików tekstowych napisów, będą one wyświetlane w następującej kolejności: „.srt”, „.sub”, „.txt”.
-

= Uwaga =

- Niektórych plików nie można odtworzyć, nawet jeśli spełniają te warunki.
- Niektóre funkcje napisów lub rozdziałów mogą nie być dostępne.
- W nazwach plików nie należy używać znaków wielobajtowych ani znaków specjalnych.
- W przypadku zmiany nazw plików lub folderów podłączone urządzenia mogą przestać współpracować z tym telewizorem.
- Formaty plików obsługiwane przez funkcję Odtwarzacz mediów i serwer multimedialny są inne.

Format plików muzycznych

■ Obsługiwane formaty plików muzycznych

- MP3 (.mp3)

- AAC (.m4a)

- Nie można odtwarzać plików zabezpieczonych przed kopiowaniem.
-

- FLAC (.flac)

- WMA / WMA Pro (.wma)

- Nie można odtwarzać plików zabezpieczonych przed kopiowaniem.
-

- LPCM (.wav)

= Uwaga =

- Niektórych plików nie można odtworzyć, nawet jeśli spełniają te warunki.
- W nazwach plików nie należy używać znaków wielobajtowych ani znaków specjalnych.
- W przypadku zmiany nazw plików lub folderów podłączone urządzenia mogą przestać współpracować z tym telewizorem.

Sieć

Treści internetowe

Informacje

Istnieje możliwość uzyskania dostępu do określonych witryn internetowych obsługiwanych przez firmę Panasonic oraz korzystania z treści internetowych, takich jak wideo, gry, narzędzia do komunikacji itp. za pomocą pozycji Lista aplikacji.

(Przykład)



- W celu korzystania z tej funkcji niezbędne jest szerokopasmowe połączenie z siecią. Należy upewnić się, że wykonano połączenia sieciowe i ustawienia sieci.

 → Sieć > Połączenia sieciowe

 → Sieć > Ustawienia sieciowe

Wybieranie zawartości internetowej

1. Wyświetl pozycję Lista aplikacji za pomocą przycisku **APPS**.

- Szczegóły na temat Lista aplikacji

 → Ekran główny > Lista aplikacji

- W zależności od warunków użytkowania odczytanie wszystkich danych może zająć trochę czasu.

2. Wybierz żadaną pozycję i naciśnij przycisk **OK**, aby uzyskać dostęp.

(Przykład)

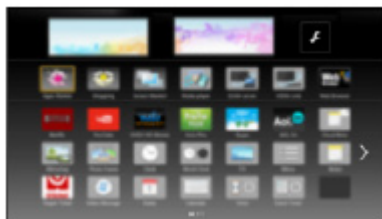

- Powrót do Lista aplikacji

APPS



- Wyjście z Lista aplikacji

EXIT

- W celu wprowadzania znaków w aplikacjach można podłączyć klawiaturę. Istnieje również możliwość użycia klawiatury do obsługi telewizora.

 → Funkcje > Klawiatura

Uwaga

- Jeśli nie można uzyskać dostępu do treści internetowych, należy sprawdzić połączenia i ustawienia sieciowe.
 -  → Sieć > Połączenia sieciowe
 -  → Sieć > Ustawienia sieciowe
- Wzór i dane techniczne mogą ulec zmianie bez powiadomienia.
- Nie wszystkie funkcje witryn internetowych są dostępne.
- Gdy na ekranie telewizora wyświetlone zostanie powiadomienie o aktualizacji oprogramowania, należy wykonać aktualizację. Niewykonanie aktualizacji może uniemożliwić korzystanie z Lista aplikacji. Aktualizację oprogramowania można wykonać ręcznie później.
 -  → Sieć > Ustawienia sieciowe > Aktualizuj oprogramowanie
- Usługi dostępne w ramach Lista aplikacji są obsługiwane przez ich dostawców i mogą zostać tymczasowo lub na stałe wyłączone bez powiadomienia. Dlatego też firma Panasonic nie gwarantuje treści ani ciągłości usług.
- Treści mogą nie być dostępne w zależności od wybranego kraju.
- Treści mogą być prezentowane w określonych językach.
- W zależności od warunków środowiska sieciowego połączenie internetowe może być powolne lub niedostępne.

DLNA

Usługa In-House streaming

Telewizor ten jest produktem opatrzonym logo DLNA Certified™.

DLNA® (Digital Living Network Alliance) to standard, który umożliwia prostszą i wygodniejszą obsługę cyfrowych urządzeń elektronicznych opatrzonych logo DLNA Certified w sieci domowej. Dalsze informacje można znaleźć pod adresem www.dlna.org.

- W celu włączenia tej funkcji telewizor należy podłączyć do sieci domowej.

 → Sieć > Połączenia sieciowe

 → Sieć > Ustawienia sieciowe

■ Odtwarzanie udostępnianej zawartości zapisanej na serwerze multimedialnym

Zdjęcia, filmy lub muzykę należy zapisać na serwerze multimedialnym z logo DLNA Certified (na przykład na komputerze, nagrywarce DIGA itp.) podłączonym do sieci domowej. Następnie treści te będzie można odtwarzać za pomocą telewizora.

(Przykład)

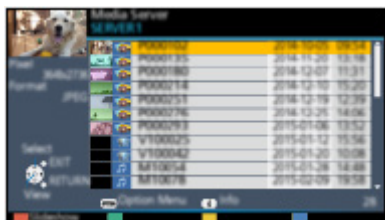

- Szczegółowe informacje na temat oglądania i obsługi zawartości na ekranie tego telewizora

 → Sieć > DLNA > Korzystanie z funkcji DLNA

- Szczegółowe informacje na temat obsługiwanych formatów plików

 → Sieć > Informacje techniczne

- Używanie nagrywarki DIGA zgodnej ze standardem DLNA jako serwera multimedialnego

Po podłączeniu do sieci domowej nagrywarki DIGA zgodnej ze standardem DLNA można jej używać jako jednego z serwerów multimedialnych.

- Należy przeczytać instrukcję obsługi nagrywarki DIGA w celu sprawdzenia, czy jest ona zgodna ze standardem DLNA.

■ Odtwarzanie udostępnianej zawartości na ekranie tego telewizora za pomocą urządzenia sieciowego DMC (ang. Digital Media Controller; cyfrowy kontroler multimedialny)

Z zawartości zapisanej na serwerze multimedialnym można korzystać za pomocą urządzenia sieciowego DMC (smartfona, komputera itp.) podłączonego do sieci domowej.

- Aby korzystać z tej funkcji za pomocą smartfona lub komputera, należy ustawić dostępne w tym telewizorze pozycje [Ustaw. Aplik. TV Remote](#).

 → [Sieć > Ustawienia sieciowe > Ustaw. Aplik. TV Remote](#)

W smartfonie należy także zainstalować aplikację umożliwiającą sterowanie telewizorem VIERA.

 → [Pomoc techniczna > Często zadawane pytania > Informacje szczegółowe](#)

Informacje na temat obsługi można znaleźć w dziale pomocy tej aplikacji.

■ Udostępnianie zawartości tego telewizora innym urządzeniom sieciowym

Możliwość korzystania z treści tego telewizora na innym urządzeniu sieciowym podłączonym do sieci domowej.

Dostępna zawartość:

- Zdjęcia, filmy lub muzyka tego telewizora

Dostępne urządzenia sieciowe:

- Telewizor VIERA z logo DLNA Certified
- Aby móc korzystać z tej funkcji za pomocą innego telewizora VIERA z logo DLNA Certified, należy skonfigurować dostępną w tym telewizorze pozycję [Ustawienia poł. siec..](#)

 → [Sieć > Ustawienia sieciowe > Ustawienia poł. siec.](#)

- Tylko jedno urządzenie może dzielić treści tego telewizora.

= Uwaga =

- Aby móc korzystać z tej funkcji, należy włączyć ten telewizor.

Korzystanie z funkcji DLNA

Aby móc korzystać z funkcji DLNA®, należy upewnić się, że serwer multimedialny, połączenia sieciowe i ustawienia sieciowe zostały przygotowane.

 → Sieć > DLNA > Usługa In-House streaming

 → Sieć > Połączenia sieciowe

 → Sieć > Ustawienia sieciowe

1. Wyświetl pozycję Lista aplikacji za pomocą przycisku **APPS**.
2. Wybierz pozycję **Serwer medialny** i naciśnij przycisk **OK**, aby uzyskać dostęp.
3. Wybierz jeden z serwerów multimedialnych i naciśnij przycisk **OK**, aby uzyskać dostęp.
 - Aby móc uzyskać dostęp do innego telewizora, należy zaznaczyć jego nazwę na wyświetlonej liście serwerów multimedialnych.
 - Wyświetlanie / ukrywanie informacji o wybranym serwerze multimedialnym



4. Wybierz plik i naciśnij przycisk **OK**, aby uzyskać dostęp.
(Przykład)

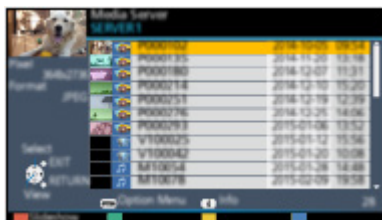

- W zależności od stanu serwera multimedialnego przed wybraniem pliku może być konieczne wybranie folderu.
- Wyświetlanie / ukrywanie informacji o wybranym pliku



= Uwaga =

- Wyświetlane są także pliki nieobsługiwane, ale nie można ich wybrać.
- Podczas odtwarzania możesz korzystać z poniższych przycisków. Sprawdź, czy ustawiony jest kod „73” pilota.



 → Oglądanie > Urządzenia zewnętrzne > Obsługa za pomocą pilota telewizora

Połączenia sieciowe

Połączenie internetowe

W celu korzystania z usług internetowych niezbędne jest szerokopasmowe połączenie z siecią.

- W przypadku niekorzystania z usług sieci szerokopasmowej należy skontaktować się ze sprzedawcą w celu uzyskania pomocy.
- Nie można używać modemowych połączeń z Internetem.
- Wymagana prędkość (efektywna): minimum 1,5 Mb/s dla obrazu w jakości SD (standardowa rozdzielczość) i 6 Mb/s dla obrazu w jakości HD (wysoka rozdzielczość). Jeśli prędkość przesyłania jest zbyt niska, treści mogą być odtwarzane nieprawidłowo.

■ Połączenie bezprzewodowe



1 Wbudowana karta sieci bezprzewodowej (tylna strona telewizora)

2 Punkt dostępu

3 Internet

■ Połączenie przewodowe



1 Gniazdo ETHERNET

2 Kabel sieciowy (Ekranowany)

- Użyj kabla sieciowego typu „ekranowana skrętka” (STP).

3 Internet

Połączenie DLNA

Do korzystania z funkcji DLNA konieczna jest sieć domowa, ale nie jest wymagane połączenie z siecią szerokopasmową.

- W celu korzystania z usług internetowych niezbędne jest szerokopasmowe połączenie z siecią.

 → Sieć > Połączenia sieciowe > Połączenie internetowe

■ Połączenie bezprzewodowe (dla usługi DLNA i usług internetowych)

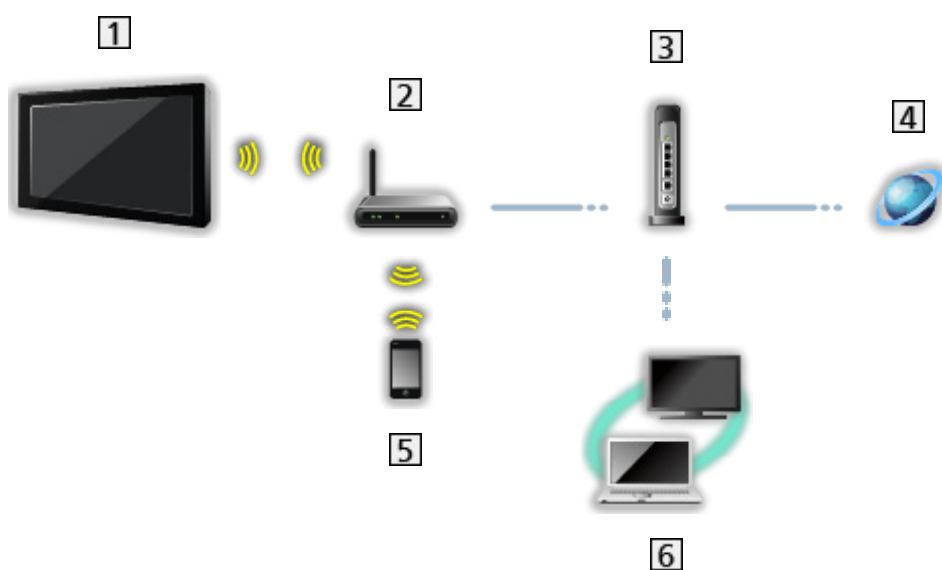

- 1 Wbudowana karta sieci bezprzewodowej (tylna strona telewizora)
- 2 Punkt dostępu
- 3 Koncentrator / router
- 4 Internet
- 5 Smartfon itp.
- 6 Serwer multimedialny z logo DLNA Certified (PC itp.)

■ Połączenie przewodowe (dla usługi DLNA i usług internetowych)

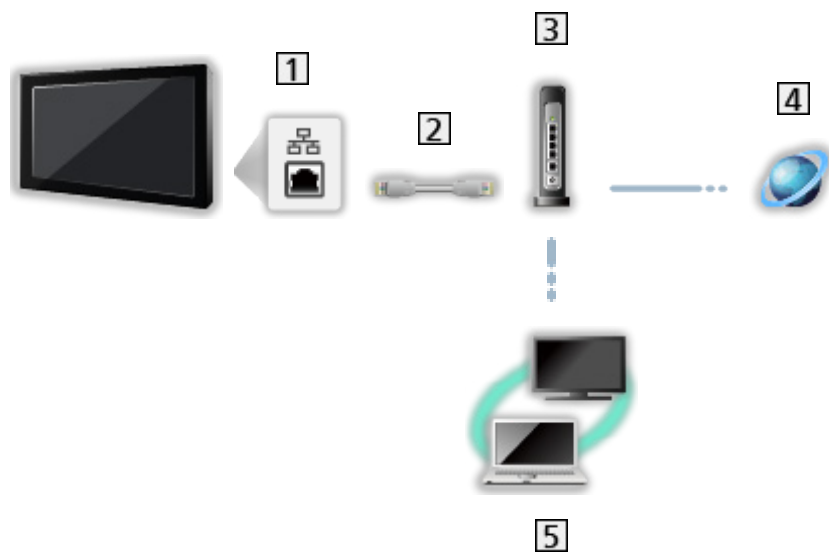

1 Gniazdo ETHERNET

2 Kabel sieciowy (Ekranowany)

- Użyj kabla sieciowego typu „ekranowana skrętka” (STP).

3 Koncentrator / router

4 Internet

5 Serwer multimedialny z logo DLNA Certified (PC itp.)

■ Połączenie bezprzewodowe (dla usługi DLNA)

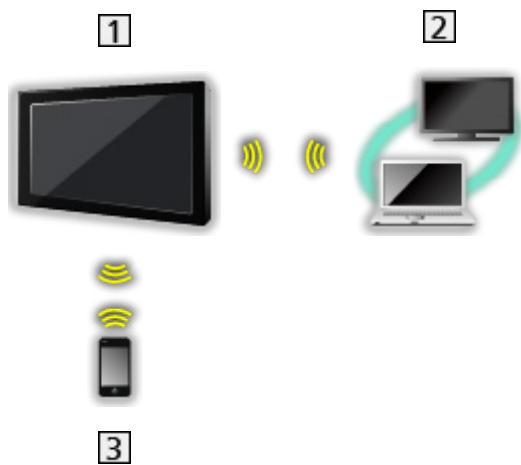

1 TV

- Korzystanie z telewizora jako bezprzewodowy punkt dostępu

 → Sieć > Ustawienia sieciowe > Ręcznie - Bezprz. pkt. dost.

2 Serwer multimedialny z logo DLNA Certified (PC itp.)

3 Smartfon itp.

Uwaga

- Należy użyć prostego kabla sieciowego.
- Należy skonfigurować i podłączyć wszystkie urządzenia wymagane w środowisku sieciowym. Ustawień tych nie można zmieniać za pomocą telewizora. Należy przeczytać instrukcje obsługi urządzeń.
- Jeśli modem nie oferuje funkcji routera szerokopasmowego, należy użyć routera szerokopasmowego.
- Jeśli modem oferuje funkcje routera szerokopasmowego, ale nie ma wolnych portów, należy użyć koncentratora.
- Routery szerokopasmowe i koncentratory muszą być zgodne ze standardem 10BASE-T / 100BASE-TX.
- Jeśli używane urządzenia są zgodne tylko ze standardem 100BASE-TX, wymagane są kable sieciowe kategorii 5 lub wyższej.
- W celu uzyskania dodatkowej pomocy w zakresie sprzętu sieciowego należy skontaktować się z usługodawcą internetowym (ISP) lub firmą telekomunikacyjną.
- Należy sprawdzić warunki i postanowienia umowy z usługodawcą internetowym (ISP) lub firmą telekomunikacyjną. W zależności od zawartej umowy mogą być pobierane dodatkowe opłaty lub może być niemożliwe wykonywanie wielu połączeń do Internetu.
- W przypadku zmiany lub ponownego nawiązywania połączenia sieciowego telewizor należy wyłączyć za pomocą pozycji Włącznik / wyłącznik zasilania, a następnie włączyć ponownie.
- W zależności od stanu sieci zawartość może nie być odtwarzana w prawidłowy sposób.
- Szczegółowe informacje na temat połączeń DVB-via-IP



→ [Funkcje > DVB-przez-IP > Połączenie klienta DVB-via-IP](#)



Ustawienia sieciowe

Połączenie sieciowe

Przed rozpoczęciem konfiguracji sieci należy zakończyć wykonywanie połączeń.

 → Sieć > Połączenia sieciowe

■ Auto - Bezprzewodowa

1. Wyświetl menu za pomocą przycisku **MENU**.
2. Wybierz pozycję **Sieć > Połączenie sieciowe** i naciśnij przycisk **OK**, aby uzyskać dostęp.
 - Przed rozpoczęciem konfiguracji należy sprawdzić klucz szyfrujący, ustawienia i lokalizację punktu dostępu. Szczegóły zawiera instrukcja obsługi punktu dostępu.
3. Wybierz pozycję **Auto** i naciśnij przycisk **OK**, aby uzyskać dostęp.
 - Po podłączeniu kabla sieciowego konfiguracja przewodowa zostanie wykonana automatycznie.
4. Wybierz żądany punkt dostępu i naciśnij przycisk **OK**, aby uzyskać dostęp.
 - Dostępne sieci bezprzewodowe zostaną wyświetlone automatycznie.
 : Punkt dostępu z szyfrowaniem
 - W przypadku pozycji WPS (Push button)
 - 1) Wybierz pozycję **Łatwa konfiguracja przyciskiem WPS** i naciśnij przycisk **OK**, aby uzyskać dostęp.
 - 2) Naciskaj przycisk WPS na punkcie dostępu do chwili zapalenia się lampki.
 - 3) Połącz telewizor z punktem dostępowym za pomocą przycisku **OK**.
 - WPS: Wi-Fi Protected Setup™
 - Jeśli nawiązanie połączenia zakończy się niepowodzeniem, sprawdź ustawienia i lokalizację punktu dostępu. Następnie postępuj zgodnie z instrukcjami wyświetlanymi na ekranie.
 - Zaleca się wybór punktu dostępu z szyfrowaniem.
5. Wprowadź klucz szyfrujący punktu dostępu i naciśnij przycisk **OK**, aby ustawić.
 - Znaki można wprowadzać za pomocą **Przyciski numeryczne**.

 - Naciśnij przycisk **BACK/RETURN**, aby zapisać.

6. Konfiguracja zostanie wykonana automatycznie, a następnie wyświetlona zostanie pozycja **Stan sieci**.

 → Sieć > Ustawienia sieciowe > Stan sieci

7. Wybierz pozycję **Wyjście** i naciśnij przycisk **OK**, aby ustawić.

- Konfiguracja ręczna

 → Sieć > Ustawienia sieciowe > Ręcznie - Bezprzewodowa

■ Auto - Przewodowa

1. Wyświetl menu za pomocą przycisku **MENU**.

2. Wybierz pozycję **Sieć > Połączenie sieciowe** i naciśnij przycisk **OK**, aby uzyskać dostęp.

3. Wybierz pozycję **Auto** i naciśnij przycisk **OK**, aby uzyskać dostęp.

4. Konfiguracja zostanie wykonana automatycznie, a następnie wyświetlona zostanie pozycja **Stan sieci**.

 → Sieć > Ustawienia sieciowe > Stan sieci

5. Wybierz pozycję **Wyjście** i naciśnij przycisk **OK**, aby ustawić.

- Konfiguracja ręczna

 → Sieć > Ustawienia sieciowe > Ręcznie - Przewodowa







= Uwaga =

- Aby dezaktywować bezprzewodowo, ustaw pozycję **Łatwe dublowanie** na **Wyłączony** i sprawdź, czy typ połączenia sieciowego został ustawiony na **Przewodowa**.

Ręcznie - Bezprzewodowa

Przed rozpoczęciem konfiguracji sieci należy zakończyć wykonywanie połączeń.

 → Sieć > Połączenia sieciowe

1. Wyświetl menu za pomocą przycisku **MENU**.
2. Wybierz pozycję **Sieć > Połączenie sieciowe > Ręcznie > Bezprzewodowa** i naciśnij przycisk **OK**, aby uzyskać dostęp.
 - Przed rozpoczęciem konfiguracji należy sprawdzić klucz szyfrujący, ustawienia i lokalizację punktu dostępu. Szczegóły zawiera instrukcja obsługi punktu dostępu.
3. Wybierz żądany punkt dostępu i naciśnij przycisk **OK**, aby uzyskać dostęp.
 - Dostępne sieci bezprzewodowe zostaną wyświetlone automatycznie.
 : Punkt dostępu z szyfrowaniem
 - W przypadku pozycji **WPS (Push button)**
 - 1) Naciśnij przycisk  (Czerwony).
 - 2) Naciskaj przycisk WPS na punkcie dostępu do chwili zapalenia się lampki.
 - 3) Połącz telewizor z punktem dostępowym za pomocą przycisku **OK**.
 - WPS: Wi-Fi Protected Setup™
 - Jeśli nawiązanie połączenia zakończy się niepowodzeniem, sprawdź ustawienia i lokalizację punktu dostępu. Następnie postępuj zgodnie z instrukcjami wyświetlanymi na ekranie.
 - W przypadku pozycji **WPS (PIN)**
 - 1) Naciśnij przycisk  (Zielony).
 - 2) Wprowadź kod PIN punktu dostępu.
 - 3) Połącz telewizor z punktem dostępowym za pomocą przycisku **OK**.
 - W przypadku pozycji **Ręcznie**
 - 1) Naciśnij przycisk  (Żółty).
 - 2) Identyfikator sieci SSID, ustawienia zabezpieczeń i klucz szyfrujący można skonfigurować ręcznie.
 - 3) Należy wykonać instrukcje wyświetlane na ekranie i ustawić ręcznie.
 - Ponowne wyszukiwanie punktów dostępu
 (Niebieski)
 - Wyświetlanie / ukrywanie informacji o wybranym punkcie dostępu

 - Zaleca się wybór punktu dostępu z szyfrowaniem.

4. Wprowadź klucz szyfrujący punktu dostępu i naciśnij przycisk **OK**, aby ustawić.

- Znaki można wprowadzać za pomocą **Przyciski numeryczne**.



- Naciśnij przycisk **BACK/RETURN**, aby zapisać.

5. Wyświetlona zostanie pozycja [Konfiguracja IP/DNS](#).

Uzyskaj adres IP / Uzyskaj adres serwera DNS

- Zalecane jest ustawienie opcji [Auto](#).
- Dostępne ustawienia zostaną wyświetlone automatycznie.
- Aby ustawić ręcznie, wybierz i ustaw pozycję [Adres IP / Maska podsieci / Brama domyślna / Adres serwera DNS](#).

Ustawienia Proxy

- Nie jest to wymagane do normalnego domowego użytku.
- Niektóre usługi internetowe mogą być niedostępne w zależności od ustawień proxy.

Serwer Proxy:

Jest to adres serwera pośredniczącego, połączonego między przeglądarką a serwerem docelowym, który wysyła dane do przeglądarki.

- 1) Wybierz pozycję [Serwer Proxy](#) i naciśnij przycisk **OK**, aby uzyskać dostęp.
- 2) Wprowadź adres za pomocą **Przyciski kursora** lub **Przyciski numeryczne** i naciśnij przycisk **OK**, aby ustawić.

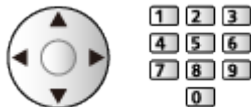

- 3) Naciśnij przycisk **BACK/RETURN**, aby zapisać.

Port serwera Proxy:

Numer ten jest także określany przez dostawcę wraz z adresem serwera proxy.

- 1) Wybierz pozycję [Port serwera Proxy](#).
- 2) Wprowadź numer za pomocą **Przyciski numeryczne**.



3) Naciśnij przycisk **BACK/RETURN**, aby zapisać.

6. Wybierz pozycję **Stan sieci** i naciśnij przycisk **OK**, aby uzyskać dostęp.

 → **Sieć > Ustawienia sieciowe > Stan sieci**

7. Wybierz pozycję **Wyjście** i naciśnij przycisk **OK**, aby ustawić.

Ręcznie - Przewodowa

Przed rozpoczęciem konfiguracji sieci należy zakończyć wykonywanie połączeń.

 → Sieć > Połączenia sieciowe

1. Wyświetl menu za pomocą przycisku **MENU**.
 2. Wybierz pozycję **Sieć > Połączenie sieciowe > Ręcznie > Przewodowa** i naciśnij przycisk **OK**, aby uzyskać dostęp.
 3. Wyświetlona zostanie pozycja **Konfiguracja IP/DNS**.
-

Uzyskaj adres IP / Uzyskaj adres serwera DNS

- Zalecane jest ustawienie opcji **Auto**.
 - Dostępne ustawienia zostaną wyświetlone automatycznie.
 - Aby ustawić ręcznie, wybierz i ustaw pozycję **Adres IP / Maska podsieci / Brama domyślna / Adres serwera DNS**.
-

Ustawienia Proxy

- Nie jest to wymagane do normalnego domowego użytku.
- Niektóre usługi internetowe mogą być niedostępne w zależności od ustawień proxy.

Serwer Proxy:

Jest to adres serwera pośredniczącego, połączonego między przeglądarką a serwerem docelowym, który wysyła dane do przeglądarki.

- 1) Wybierz pozycję **Serwer Proxy** i naciśnij przycisk **OK**, aby uzyskać dostęp.
- 2) Wprowadź adres za pomocą **Przyciski kursora** lub **Przyciski numeryczne** i naciśnij przycisk **OK**, aby ustawić.



- 3) Naciśnij przycisk **BACK/RETURN**, aby zapisać.

Port serwera Proxy:

Numer ten jest także określany przez dostawcę wraz z adresem serwera proxy.

- 1) Wybierz pozycję **Port serwera Proxy**.

2) Wprowadź numer za pomocą **Przyciski numeryczne**.



3) Naciśnij przycisk **BACK/RETURN**, aby zapisać.

4. Wybierz pozycję **Stan sieci** i naciśnij przycisk **OK**, aby uzyskać dostęp.

 → **Sieć > Ustawienia sieciowe > Stan sieci**

5. Wybierz pozycję **Wyjście** i naciśnij przycisk **OK**, aby ustawić.

= Uwaga =

- Aby dezaktywować bezprzewodowo, ustaw pozycję **Łatwe dublowanie** na **Wyłączony** i sprawdź, czy typ połączenia sieciowego został ustawiony na **Przewodowa**.

Ręcznie - Bezprz. pkt. dost.

Istnieje możliwość korzystania z telewizora jako punktu dostępu i podłączenia urządzeń sieciowych bez punktu dostępu.

- Potwierdź kod PIN, ustawienia sieciowe urządzenia przed rozpoczęciem konfiguracji. Szczegółowe informacje można znaleźć w instrukcji obsługi urządzeń.
1. Wyświetl menu za pomocą przycisku **MENU**.
 2. Wybierz pozycję **Sieć > Połączenie sieciowe > Ręcznie > Bezprz. pkt. dost.** i naciśnij przycisk **OK**, aby uzyskać dostęp.
 3. Wybierz pozycję **Połączenie do urządzenia poprzez WPS** i naciśnij przycisk **OK**, aby uzyskać dostęp.
 - Aby skonfigurować ręcznie, wybierz **Zmień ustawienia** (patrz poniżej).
 4. Wybierz i ustaw pozycję **WPS (Push button)** / **WPS (PIN)** i naciśnij przycisk **OK**, aby uzyskać dostęp.

WPS (Push button):

Skonfiguruj urządzenie pod kątem **WPS (Push button)**. Szczegółowe informacje można znaleźć w instrukcji obsługi urządzeń.

WPS (PIN):

Wprowadź kod PIN urządzenia.

- Jeśli nawiązanie połączenia zakończy się niepowodzeniem, sprawdź ustawienia i lokalizację urządzenia. Następnie postępuj zgodnie z instrukcjami wyświetlanymi na ekranie.

■ Zmień ustawienia

Konfigurację **Nazwa sieci (SSID)**, **Klucz szyfrowania**, **Typ bezprzewod** oraz **M. ust. kan.** można wykonać ręcznie.

Należy wykonać instrukcje wyświetlane na ekranie i ustawić ręcznie.

- Ustaw pozycję **Kasuj ust.**, aby zresetować pozycje **Zmień ustawienia**.

= Uwaga =

- Nie można połączyć się z usługą internetową, gdy telewizor jest ustawiony na **Bezprz. pkt. dost.**.
- Można połączyć do 7 urządzeń. Szybkość transferu będzie się jednak różnić w zależności od środowiska komunikacyjnego lub liczby połączonych urządzeń.
- Potwierdzanie bieżących ustawień sieciowych

 → **Sieć > Ustawienia sieciowe > Stan sieci**

- W celu wykonania tej konfiguracji należy upewnić się, że urządzenie, które ma zostać podłączone obsługuje standard WPS.
- WPS: Wi-Fi Protected Setup™

Stan sieci

Wyświetlanie i sprawdzanie stanu sieci (adres MAC, bieżące ustawienia sieciowe itp.).

1. Wyświetl menu za pomocą przycisku **MENU**.
2. Wybierz pozycję **Sieć > Stan sieci** i naciśnij przycisk **OK**, aby uzyskać dostęp.
3. Test zostanie wykonany automatycznie, a następnie wyświetlona zostanie pozycja **Stan sieci**.

Spróbuj ponownie:

Przeprowadzanie automatycznego testu połączenia telewizora z siecią i ponowne wyświetlenie bieżącego statusu.

Szczegóły stanu:

Wyświetlanie stanu sieci (SSID, ustawienia zabezpieczeń itp.).

- W celu uzyskania informacji dotyczących połączeń sieciowych wybierz **Pomoc**.

Ustawienia My Home Cloud

Ustawianie konta w celu korzystania z usług w chmurze.

1. Wyświetl menu za pomocą przycisku **MENU**.
2. Wybierz pozycję **Sieć > Ustawienia My Home Cloud** i naciśnij przycisk **OK**, aby uzyskać dostęp.
3. Wybierz jedną z poniższych pozycji i naciśnij przycisk **OK**, aby uzyskać dostęp.

[Załącz nowe konto](#) / [Edytuj konto](#) / [Usuń konto](#) / [Powiadomienia](#)

4. Postępuj zgodnie z instrukcjami wyświetlanymi na ekranie.
-

Załącz nowe konto

Konfiguracja konta dla tego telewizora.

Edytuj konto

Wyświetlanie i edycja stanu konta.

Usuń konto

Usuwanie konta z tego telewizora.

Powiadomienia

Wyświetlanie warunków świadczenia usługi.

- W celu pełnego korzystania z tej funkcji niezbędne jest szerokopasmowe połączenie z siecią. Należy upewnić się, że wykonano połączenia sieciowe i ustawienia sieci.

 → **Sieć > Połączenia sieciowe**

 → **Sieć > Ustawienia sieciowe**

Nazwa VIERA

Ustawianie wybranej nazwy telewizora.

1. Wyświetl menu za pomocą przycisku **MENU**.
2. Wybierz pozycję **Sieć > Nazwa VIERA** i naciśnij przycisk **OK**, aby uzyskać dostęp.
3. Wprowadź znaki i naciśnij przycisk **OK**, aby ustawić.
 - Nazwa ta będzie używana jako nazwa telewizora na ekranach innych urządzeń sieciowych.
 - W przypadku korzystania z dwóch lub więcej telewizorów w sieci należy ustawić nazwy dla każdego telewizora.

Ustaw. Aplik. TV Remote

Ustawianie sterowania telewizorem za pomocą urządzenia (smartfon itp.) podłączonego do sieci.

1. Wyświetl menu za pomocą przycisku **MENU**.
2. Wybierz pozycję [Sieć](#) > [Ustaw. Aplik. TV Remote](#) i naciśnij przycisk **OK**, aby uzyskać dostęp.
3. Wybierz jedną z poniższych pozycji i naciśnij przycisk **OK**, aby uzyskać dostęp.

[TV Remote / Urządz. do aktual. treści](#)

4. Ustaw pozycję i naciśnij przycisk **OK**, aby zapisać.
-

TV Remote

([Włączony](#) / [Wyłączony](#))

Sterowanie telewizorem za pomocą sprzętu sieciowego (smartfon itp.).

Urządz. do aktual. treści

Wybór urządzenia do ładowania zawartości ze sprzętu sieciowego (smartfon itp.).

= Uwaga =

- Funkcja ta nie jest dostępna po wyłączeniu telewizora za pomocą pozycji [Włącznik / wyłącznik zasilania](#).
- W smartfonie należy zainstalować aplikację umożliwiającą sterowanie telewizorem VIERA.



[Pomoc techniczna](#) > [Często zadawane pytania](#) > [Informacje szczegółowe](#)

Informacje na temat obsługi można znaleźć w dziale pomocy tej aplikacji.

- W zależności od stanu sieci funkcja ta może być niedostępna.
- W zależności od regionu funkcja ta może być niedostępna. W celu uzyskania szczegółowych informacji należy skontaktować się z lokalnym dystrybutorem firmy Panasonic.

Ustawienia poł. siec.

Ustawianie sterowania telewizorem za pomocą urządzeń podłączonych do sieci.

1. Wyświetl menu za pomocą przycisku **MENU**.
2. Wybierz pozycję **Siec > Ustawienia poł. siec.** i naciśnij przycisk **OK**, aby uzyskać dostęp.
3. Wybierz jedną z poniższych pozycji i naciśnij przycisk **OK**, aby uzyskać dostęp.

[Serwer DLNA / Typ rejestracji / Lista zdalnych urządzeń](#)

4. Ustaw pozycję i naciśnij przycisk **OK**, aby zapisać.
-

Serwer DLNA

([Włączony](#) / [Wyłączony](#))

Udostępnianie zawartości tego telewizora urządzeniom sieciowym (telewizor VIERA z logo DLNA Certified itp.).

- Aby móc korzystać z tej funkcji za pomocą innego telewizora VIERA, należy zaznaczyć nazwę tego telewizora na liście serwerów DLNA innego telewizora VIERA, a następnie wybrać zawartość do udostępnienia. Należy także przeczytać instrukcję obsługi innego telewizora VIERA.
- Aby móc korzystać z tej funkcji za pomocą smartfona, należy zainstalować na nim aplikację umożliwiającą sterowanie telewizorem VIERA.

 → [Pomoc techniczna > Często zadawane pytania > Informacje szczegółowe](#)

Informacje na temat obsługi można znaleźć w dziale pomocy tej aplikacji.

Typ rejestracji

([Auto](#) / [Ręcznie](#))

Ustawianie typu ograniczeń dostępu do tego telewizora dla każdego urządzenia w sieci domowej.

Auto:

Dostępne są wszystkie urządzenia w sieci domowej (maksymalnie 16 urządzeń).

Ręcznie:

Ustawianie ograniczeń dla każdego urządzenia wymienionego w pozycji [Lista zdalnych urządzeń](#).

Lista zdalnych urządzeń

Wyświetlanie listy urządzeń dostępnych dla tego telewizora w sieci domowej.

= Uwaga =

- W zależności od regionu funkcja ta może być niedostępna. W celu uzyskania szczegółowych informacji należy skontaktować się z lokalnym dystrybutorem firmy Panasonic.

Ustawienia udost. plików

[Lista urządzeń sieciowych](#)

Lista urządzeń sieciowych dostępnych do odtworzenia zawartości za pomocą funkcji Odtwarzacz mediów.



→ [Odtwarzacz mediów](#) > [Korzystanie z Odtwarzacza mediów](#) > [Urządzenie sieciowe](#)

Ustawienia dublowania

Ustawianie funkcji kopii lustrzanej

 → [Funkcje](#) > [Dublowanie](#) > [Ustawienia dublowania](#)

Aktualizuj oprogramowanie

Łączenie ze specjalną witryną internetową w celu aktualizacji oprogramowania telewizora, jeśli aktualizacje są dostępne.

1. Wyświetl menu za pomocą przycisku **MENU**.
2. Wybierz pozycję **Sieć > Aktualizuj oprogramowanie** i naciśnij przycisk **OK**, aby uzyskać dostęp.
3. Postępuj zgodnie z instrukcjami wyświetlanymi na ekranie.
 - W celu korzystania z tej funkcji niezbędne jest szerokopasmowe połączenie z siecią.

Komun. o nowym oprogr.

Wybór możliwości powiadamiania komunikatem, kiedy nowe oprogramowanie zostanie lub nie zostanie odnalezione poprzez sieć.

1. Wyświetl menu za pomocą przycisku **MENU**.
2. Wybierz pozycję **Sieć > Komun. o nowym oprogr.** i naciśnij przycisk **OK**, aby uzyskać dostęp.
3. Wybierz pozycję **Włączony / Wyłączony** i naciśnij przycisk **OK**, aby ustawić.

Zdjęcia

Wybieranie pliku

Należy upewnić się, że serwer multimedialny, połączenia sieciowe i ustawienia sieciowe zostały przygotowane.

 → Sieć > DLNA > Usługa In-House streaming

 → Sieć > Połączenia sieciowe

 → Sieć > Ustawienia sieciowe

1. Wyświetl pozycję Lista aplikacji za pomocą przycisku **APPS**.
2. Wybierz pozycję **Serwer medialny** i naciśnij przycisk **OK**, aby uzyskać dostęp.
3. Wybierz jeden z serwerów multimedialnych i naciśnij przycisk **OK**, aby uzyskać dostęp.
 - Aby móc uzyskać dostęp do innego telewizora, należy zaznaczyć jego nazwę na wyświetlonej liście serwerów multimedialnych.
 - Wyświetlanie / ukrywanie informacji o wybranym serwerze multimedialnym



4. Wybierz plik i naciśnij przycisk **OK**, aby uzyskać dostęp.
 - W zależności od stanu serwera multimedialnego przed wybraniem pliku może być konieczne wybranie folderu.
 - Wyświetlanie / ukrywanie informacji o wybranym pliku





= Uwaga =

- Wyświetlane są także pliki nieobsługiwane, ale nie można ich wybrać.



Oglądanie zdjęć

■ Odtwarzanie

- Obsługa trybu Przegląd zdjęć
 - ◀ : Poprzednie zdjęcie
 - ▶ : Następne zdjęcie
 - ▽ : Stop (powrót do listy)
 - OK : Przegląd slajdów
- Wyświetlanie / ukrywanie informacji pomocniczych
 -  i
- Obrót o 90°
 -  (Niebieski)
- Powrót do listy
 - BACK/RETURN

Korzystanie z przeglądu slajdów

Przegląd slajdów zostanie zakończony po wyświetleniu wszystkich zdjęć z listy.

1. Wybierz spośród miniatur plik, który ma być oglądany jako pierwszy.
2. Rozpocznij przegląd slajdów za pomocą przycisku  (Czerwony) i **OK**.
 - Wyświetlanie / ukrywanie informacji pomocniczych

 - Pauza (powrót do trybu Przegląd zdjęć)
OK
 - Powrót do listy
BACK/RETURN

■ Ustaw. przeglądu slajdów

Konfiguracja ustawień czynności na plikach zdjęć tego telewizora.

1. Wyświetl menu opcji za pomocą przycisku **OPTION**.
2. Wybierz pozycję **Ustaw. przeglądu slajdów** i naciśnij przycisk **OK**, aby uzyskać dostęp.
3. Wybierz jedną z poniższych pozycji i naciśnij przycisk **OK**, aby uzyskać dostęp.
Efekt przejścia / Auto Makeup / Przeglądanie co: / Powtarzać / Tło muzyczne
4. Ustaw pozycję i naciśnij przycisk **OK**, aby zapisać.

Efekt przejścia

(**Wyłączony / Wygaszenie / Zwinięcie / Ruchomy / Losowo**)

Wybór efektu przejścia podczas przełączania zdjęć w trybie przeglądu slajdów.

Wygaszenie:

Kolejne zdjęcie wyłania się stopniowo.

Zwinięcie:

Efekt przenikania w czasie przechodzenia do następnego zdjęcia.

Ruchomy:

Podczas przełączania zdjęcie jest powiększane, zmniejszane, przesuwane w górę lub w dół.

Losowo:

Efekt przejścia jest wybierany losowo.

Auto Makeup

([Włączony](#) / [Wyłączony](#))

Automatyczne wykrywanie twarzy na zdjęciu oraz poprawianie luminancji i kontrastu.

Przeglądanie co:

([Długi](#) / [Normalny](#) / [Krótki](#))

Wybór odstępu między zdjęciami funkcji Przegląd slajdów.

- Niedostępne, gdy dla pozycji [Efekt przejścia](#) ustawiona jest opcja [Ruchomy](#)
-

Powtarzać

([Włączony](#) / [Wyłączony](#))

Powtarzanie przeglądu slajdów

Tło muzyczne

([Wyłączony](#) / [Rodzaj1](#) / [Rodzaj2](#) / [Rodzaj3](#) / [Rodzaj4](#) / [Rodzaj5](#))

Wybór tła muzycznego w trybie Zdjęcie.

Wideo

Wybieranie pliku

Należy upewnić się, że serwer multimedialny, połączenia sieciowe i ustawienia sieciowe zostały przygotowane.

 → Sieć > DLNA > Usługa In-House streaming

 → Sieć > Połączenia sieciowe

 → Sieć > Ustawienia sieciowe

1. Wyświetl pozycję Lista aplikacji za pomocą przycisku **APPS**.
2. Wybierz pozycję **Serwer medialny** i naciśnij przycisk **OK**, aby uzyskać dostęp.
3. Wybierz jeden z serwerów multimedialnych i naciśnij przycisk **OK**, aby uzyskać dostęp.
 - Aby móc uzyskać dostęp do innego telewizora, należy zaznaczyć jego nazwę na wyświetlonej liście serwerów multimedialnych.
 - Wyświetlanie / ukrywanie informacji o wybranym serwerze multimedialnym



4. Wybierz plik i naciśnij przycisk **OK**, aby uzyskać dostęp.
 - W zależności od stanu serwera multimedialnego przed wybraniem pliku może być konieczne wybranie folderu.
 - Wyświetlanie / ukrywanie informacji o wybranym pliku



= Uwaga =

- Wyświetlane są także pliki nieobsługiwane, ale nie można ich wybrać.

Oglądanie wideo

■ Odtwarzanie

Jeśli ostatnie odtwarzanie zostało zatrzymane, może zostać wyświetlony ekran potwierdzenia z pytaniem, czy odtwarzanie ma rozpocząć się od ostatnio zatrzymanego miejsca czy od początku.

- Obsługa odtwarzania

 : Przew. ręczne (jeśli dostępne)

– Naciśnij, aby przejść o około 30 sekund do przodu.

 : Przewijanie do tyłu

 : Przewijanie do przodu

 : Stop

 : Pauza (wyświetla pasek wyszukiwania czasu / wolnego odtwarzania)
/ Odtwarzanie

- Przejście do określonego fragmentu

1) Wyświetl pasek wyszukiwania czasu za pomocą przycisku .

2) Gdy wyświetlany jest pasek wyszukiwania czasu

Naciśnij przycisk  /  :

wyszukiwanie co około 10 sekund

Naciśnij i przytrzymaj przycisk  /  :

szybkie wyszukiwanie.

3) Przejdź do określonego fragmentu za pomocą przycisku .

- Aby odtworzyć powoli

1) Naciśnij i przytrzymaj przycisk  przez 5 sekund.

Naciśnij przycisk  /  :

Wyszukaj powoli

2) Powrót do normalnego odtwarzania dzięki .

- Wyświetlanie / ukrywanie informacji pomocniczych i paska informacyjnego



- Poprzedni materiał



(Czerwony)

- Następny materiał



(Zielony)

- Zmiana proporcji obrazu
 - 1) Wyświetl pozycję [Wybór proporcji obrazu](#) za pomocą przycisku **ASPECT**.
 - 2) Wybierz tryb i naciśnij przycisk **OK**, aby ustawić.
 - Aspekt1:**

Wyświetlanie zawartości powiększonej bez zniekształceń.
 - Aspekt2:**

Wyświetlanie zawartości na pełnym ekranie.
 - Oryginalny:**

Wyświetlanie zawartości w pierwotnym rozmiarze.
- Tryb można także zmienić, naciskając przycisk **ASPECT**. (Naciśnij kilkakrotnie, aby włączyć żądany tryb).
- W zależności od zawartości zmiana proporcji obrazu może nie być możliwa.
- Powrót do listy
BACK/RETURN

Konfiguracja Video

Konfiguracja ustawień czynności na plikach wideo tego telewizora.

1. Wyświetl menu opcji za pomocą przycisku **OPTION**.
2. Wybierz pozycję **Konfiguracja Video** i naciśnij przycisk **OK**, aby uzyskać dostęp.
3. Wybierz jedną z poniższych pozycji i naciśnij przycisk **OK**, aby uzyskać dostęp.

[Podgląd video](#) / [Multi audio](#) / [Podwójne audio](#) / [Dźwięk podwójne mono](#) / [Powtarzać](#) / [Ustawienia napisów](#)

- Pozycje menu i opcje do wyboru zależą od zawartości.

4. Ustaw pozycję i naciśnij przycisk **OK**, aby zapisać.
-

Podgląd video

([Włączony](#) / [Wyłączony](#))

Włączanie podglądu tytułu lub sceny w widoku miniatur.

- Obrazy mogą przez chwilę nie być wyświetlane w widoku miniatur. Aby tego uniknąć, ustaw dla podglądu opcję [Wyłączony](#).
-

Multi audio, Podwójne audio, Dźwięk podwójne mono

Wybór dostępnych ścieżek dźwiękowych (jeśli są dostępne).

- Zmiana dźwięku może potrwać kilka sekund.
 - Funkcja ta jest dostępna podczas odtwarzania.
-

Powtarzać

([Włączony](#) / [Wyłączony](#))

Powtarzanie odtwarzania w wybranym pliku

Ustawienia napisów

Ustawianie napisów.

- Funkcja ta jest dostępna podczas odtwarzania.

Napisy:

Wyświetlanie / ukrywanie napisów (jeśli są dostępne).

Kodowanie napisów:

Wybór czcionki najlepszej dla prawidłowego wyświetlania napisów (jeśli są dostępne).

Rozmiar tekstu napisów:

Wybór rozmiaru czcionki napisów.

Kolor tekstu napisów:

Wybór koloru napisów.

Położeniu tekstu napisów:

Ustawianie położenia napisów na ekranie.

Opóźnienie tekstu napisów:

Ustawianie czasu opóźnienia napisów.

Ustawienia wyjścia audio

Dźwięk wielokanałowy można uzyskać ze wzmacniacza podłączonego do gniazda DIGITAL AUDIO lub HDMI2 (funkcja ARC).

- Sprawdzanie lub zmiana aktualnego stanu dźwięku

 → Sieć > Wideo > Konfiguracja Video

1. Wyświetl menu za pomocą przycisku **MENU**.
 2. Wybierz pozycję **Dźwięk** > **Wybór SPDIF** i naciśnij przycisk **OK**, aby uzyskać dostęp.
 3. Wybierz pozycję **Auto** / **PCM** i naciśnij przycisk **OK**, aby ustawić.
-

Wybór SPDIF

(Auto / PCM)

Wybór ustawień początkowych dla cyfrowego sygnału wyjściowego audio z gniazda DIGITAL AUDIO i HDMI2 (funkcja ARC).

- SPDIF to standardowy format pliku przesyłania dźwięku.

Auto:

Wielokanałowe dźwięki Dolby Digital Plus, Dolby Digital i HE-AAC są wyprowadzane jako Dolby Digital Bitstream. Sygnał MPEG jest wyprowadzany jako PCM.

PCM:

Cyfrowy sygnał wyjściowy jest na stałe ustawiony na PCM.

- ARC (Audio Return Channel) to funkcja cyfrowego sygnału wyjściowego audio za pośrednictwem kabla HDMI.

= Uwaga =

- Podczas tej czynności sygnał audio jest wyprowadzany z gniazd DIGITAL AUDIO i HDMI2 (funkcja ARC). Nie są jednak wyprowadzane żadne sygnały wideo. Aby używać gniazda HDMI2 z funkcją ARC, należy podłączyć wzmacniacz wyposażony w funkcję ARC i włączyć dźwięk przez głośniki kina domowego.

 → Funkcje > VIERA Link „HDAVI Control™”

Muzyka

Wybieranie pliku

Należy upewnić się, że serwer multimedialny, połączenia sieciowe i ustawienia sieciowe zostały przygotowane.

 → Sieć > DLNA > Usługa In-House streaming

 → Sieć > Połączenia sieciowe

 → Sieć > Ustawienia sieciowe

1. Wyświetl pozycję Lista aplikacji za pomocą przycisku **APPS**.
2. Wybierz pozycję **Serwer medialny** i naciśnij przycisk **OK**, aby uzyskać dostęp.
3. Wybierz jeden z serwerów multimedialnych i naciśnij przycisk **OK**, aby uzyskać dostęp.
 - Aby móc uzyskać dostęp do innego telewizora, należy zaznaczyć jego nazwę na wyświetlonej liście serwerów multimedialnych.
 - Wyświetlanie / ukrywanie informacji o wybranym serwerze multimedialnym



4. Wybierz plik i naciśnij przycisk **OK**, aby uzyskać dostęp.
 - W zależności od stanu serwera multimedialnego przed wybraniem pliku może być konieczne wybranie folderu.
 - Wyświetlanie / ukrywanie informacji o wybranym pliku



= Uwaga =

- Wyświetlane są także pliki nieobsługiwane, ale nie można ich wybrać.

Odtwarzanie muzyki

■ Odtwarzanie

- Obsługa odtwarzania

◀ : Przewijanie do tyłu

▶ : Przewijanie do przodu

▽ : Stop

OK : Pauza (wyświetla pasek wyszukiwania czasu) / Odtwarzanie

- Przejście do określonego fragmentu

1) Wyświetl pasek wyszukiwania czasu za pomocą przycisku **OK**.

2) Gdy wyświetlany jest pasek wyszukiwania czasu

Naciśnij przycisk ◀ / ▶ :

wyszukiwanie co około 10 sekund

Naciśnij i przytrzymaj przycisk ◀ / ▶ :

szybkie wyszukiwanie.

3) Przejdź do określonego fragmentu za pomocą przycisku **OK**.

- Wyświetlanie / ukrywanie informacji pomocniczych



- Poprzednia ścieżka

 (Czerwony)

- Następna ścieżka

 (Zielony)

- Powrót do listy

BACK/RETURN

Konfiguracja muzyki

Konfiguracja ustawień czynności na plikach muzycznych tego telewizora.

1. Wyświetl menu opcji za pomocą przycisku **OPTION**.
2. Wybierz pozycję **Konfiguracja muzyki** > **Powtarzać** za pomocą przycisku **OK**.
3. Wybierz pozycję **Wyłączony** / **Folder** / **Pojedynczy** i naciśnij przycisk **OK**, aby ustawić.

Folder:

Powtarzanie odtwarzania w wybranym folderze

Pojedynczy:

Powtarzanie odtwarzania wybranego pliku

Nagrywarka DIGA

Sterowanie nagrywarką DIGA

Należy upewnić się, że serwer multimedialny, połączenia sieciowe i ustawienia sieciowe zostały przygotowane.

 → Sieć > DLNA > Usługa In-House streaming

 → Sieć > Połączenia sieciowe

 → Sieć > Ustawienia sieciowe

1. Wyświetl pozycję Lista aplikacji za pomocą przycisku **APPS**.
2. Wybierz pozycję **Serwer medialny** i naciśnij przycisk **OK**, aby uzyskać dostęp.
3. Wybierz pozycję **DIGA** i naciśnij przycisk **OK**, aby uzyskać dostęp.
4. Wyświetlony zostanie ekran nagrywarki DIGA. Funkcjami nagrywarki DIGA można sterować za pomocą pilota tego telewizora zgodnie z informacjami pomocniczymi na ekranie.

(Przykład)



- Szczegóły można znaleźć w instrukcji obsługi nagrywarki DIGA.

Informacje techniczne

Format plików zdjęć

■ Obsługiwane formaty plików zdjęć

- JPEG (.jpg, .jpeg)

Podpróbkiowanie:

4:4:4, 4:2:2, 4:2:0

Rozdzielczość obrazu (piksele):

8 × 8 do 30 719 × 17 279

- Standardy DCF i EXIF
 - Format Progressive JPEG nie jest obsługiwany.
-

= Uwaga =

- Niektórych plików nie można odtworzyć, nawet jeśli spełniają te warunki.
- W nazwach plików nie należy używać znaków wielobajtowych ani znaków specjalnych.
- W przypadku zmiany nazw plików lub folderów podłączone urządzenia mogą przestać współpracować z tym telewizorem.

Format plików wideo

■ Obsługiwane formaty plików wideo

● AVI (.avi)

Kodek wideo:

H.264, MPEG1, MPEG2, MPEG4, VC-1, WMV9

Kodek audio:

AAC, ADPCM, Dolby Digital, Dolby Digital Plus, HE-AAC, LPCM, MP3, WMA, WMA Pro

● MP4 (.f4v, .m4v, .mp4)

Kodek wideo:

H.264, MPEG1, MPEG2, MPEG4

Kodek audio:

AAC, Dolby Digital, Dolby Digital Plus, HE-AAC, MP3

- Telewizor ten obsługuje treści w tym formacie zarejestrowane przez produkty firmy Panasonic. Szczegółowe informacje można znaleźć w instrukcji obsługi urządzeń.
-

● MKV (.mkv)

Kodek wideo:

H.264, MPEG1, MPEG2, MPEG4

Kodek audio:

AAC, Dolby Digital, Dolby Digital Plus, HE-AAC, MP3, Vorbis

● ASF (.asf, .wmv)

Kodek wideo:

MPEG4, VC-1, WMV9

Kodek audio:

AAC, Dolby Digital, Dolby Digital Plus, HE-AAC, LPCM, MP3, WMA, WMA Pro

- Nie można odtwarzać plików zabezpieczonych przed kopiowaniem.
-

- FLV (.flv)

Kodek wideo:

H.264

Kodek audio:

AAC, MP3

- 3GPP (.3gp, .3g2)

Kodek wideo:

H.264, MPEG4

Kodek audio:

AAC, HE-AAC

- PS (.mod, .mpg, .mpeg, .vob, .vro)

Kodek wideo:

MPEG1, MPEG2

Kodek audio:

Dolby Digital, LPCM

- TS (.mts, .m2ts, .tp, .trp, .ts, .tts)

Kodek wideo:

H.264, MPEG1, MPEG2

Kodek audio:

AAC, Dolby Digital, Dolby Digital Plus, HE-AAC

■ Obsługiwane formaty napisów

- MicroDVD, SubRip, TMLPlayer (.srt, .sub, .txt)

- Plik wideo i plik tekstowy napisów znajdują się w tym samym folderze, a nazwy plików są identyczne oprócz ich rozszerzeń.
 - Jeśli w tym samym folderze znajduje się kilka plików tekstowych napisów, będą one wyświetlane w następującej kolejności: „.srt”, „.sub”, „.txt”.
-

= Uwaga =

- Niektórych plików nie można odtworzyć, nawet jeśli spełniają te warunki.
- Niektóre funkcje napisów lub rozdziałów mogą nie być dostępne.
- W nazwach plików nie należy używać znaków wielobajtowych ani znaków specjalnych.
- W przypadku zmiany nazw plików lub folderów podłączone urządzenia mogą przestać współpracować z tym telewizorem.
- Formaty plików obsługiwane przez funkcję Odtwarzacz mediów i serwer multimedialny są inne.

Format plików muzycznych

■ Obsługiwane formaty plików muzycznych

- MP3 (.mp3)

- AAC (.m4a)

- Nie można odtwarzać plików zabezpieczonych przed kopiowaniem.
-

- FLAC (.flac)

- WMA / WMA Pro (.wma)

- Nie można odtwarzać plików zabezpieczonych przed kopiowaniem.
-

- LPCM (.wav)

= Uwaga =

- Niektórych plików nie można odtworzyć, nawet jeśli spełniają te warunki.
- W nazwach plików nie należy używać znaków wielobajtowych ani znaków specjalnych.
- W przypadku zmiany nazw plików lub folderów podłączone urządzenia mogą przestać współpracować z tym telewizorem.

Funkcje

Dublowanie

Sposób użytkowania

Istnieje możliwość wyświetlania obrazów z innego urządzenia (smartfon itp.) na ekranie telewizora przy użyciu funkcji kopii lustrzanej.



1 Smartfon itp.

2 TV

1. Wyświetl pozycję Lista aplikacji za pomocą przycisku **APPS**.
2. Wybierz pozycję **Dublowanie** i naciśnij przycisk **OK**.
3. Postępuj zgodnie z instrukcjami wyświetlanymi na ekranie.
 - Informacje o parowaniu urządzenia (smartfona itp.) zostaną zarejestrowane od razu po użyciu tej funkcji.

■ Łatwe dublowanie

Możesz włączyć funkcję kopii lustrzanej z poziomu innych urządzeń (smartfon itp.), jeśli pozycja **Łatwe dublowanie** została ustawiona na **Włączony**.

 → **Funkcje > Dublowanie > Ustawienia dublowania**

- Nie można korzystać z funkcji łatwej kopii lustrzanej, gdy telewizor jest ustawiony na **Bezprz. pkt. dost.**

 → **Sieć > Ustawienia sieciowe > Stan sieci**

= Uwaga =

- Funkcja ta jest dostępna wraz z innymi urządzeniami (smartfon itp.) obsługującymi funkcję kopii lustrzanej. Szczegółowe informacje można znaleźć w instrukcji obsługi urządzenia.

Ustawienia dublowania

Istnieje możliwość ustawienia pozycji dla funkcji kopii lustrzanej.

1. Wyświetl menu za pomocą przycisku **MENU**.
2. Wybierz pozycję **Sieć > Ustawienia dublowania** i naciśnij przycisk **OK**.
3. Wybierz jedną z poniższych pozycji i naciśnij przycisk **OK**, aby uzyskać dostęp.

[Łatwe dublowanie](#) / [Usuń wszystkie powiązania](#)

4. Ustaw pozycję i naciśnij przycisk **OK**, aby zapisać.
-

[Łatwe dublowanie](#)

([Włączony](#) / [Wyłączony](#))

Włączanie funkcji kopii lustrzanej z poziomu innych urządzeń (smartfon itp.) bez obsługi telewizora.

- Aby dezaktywować bezprzewodowo, ustaw pozycję [Łatwe dublowanie](#) na [Wyłączony](#) i sprawdź, czy typ połączenia sieciowego został ustawiony na [Przewodowa](#).

 → [Sieć > Ustawienia sieciowe > Stan sieci](#)

- Niedostępne, gdy telewizor jest ustawiony na pozycji [Bezprz. pkt. dost.](#)
-

[Usuń wszystkie powiązania](#)

Usuwanie informacji o parowaniu wszystkich sparowanych urządzeń.

DVB-przez-IP

Połączenie klienta DVB-via-IP

Ten telewizor obsługuje funkcję klienta DVB-via-IP i może łączyć się z serwerem DVB-via-IP i serwerami zgodnymi z funkcją SAT>IP w celu odbierania nadawanych strumieniowo programów.

Przed przystąpieniem do podłączania lub odłączania jakichkolwiek przewodów należy upewnić się, że urządzenie jest odłączone od gniazda elektrycznego.

- Zalecane jest podłączenie serwera DVB-via-IP za pomocą kabla LAN.

■ Połączenie przewodowe



1 Gniazdo ETHERNET

2 Kabel sieciowy (Ekranowany)

- Użyj kabla sieciowego typu „ekranowana skrętka” (STP).

3 Serwer DVB-via-IP

4 Antena satelitarna / Antena naziemna / Kablowy

■ Połączenie bezprzewodowe

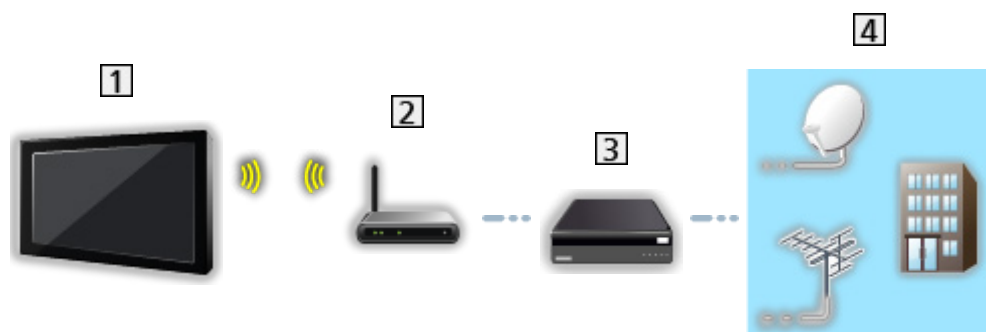

1 Wbudowana karta sieci bezprzewodowej (tylna strona telewizora)

2 Punkt dostępu

3 Serwer DVB-via-IP

4 Antena satelitarna / Antena naziemna / Kablowy

= Uwaga =

- Pokazane urządzenia zewnętrzne i kable nie są dostarczane wraz z opisywanym telewizorem.
- Przed podłączeniem sprawdź, czy gniazda i wtyczki są odpowiedniego typu.
- W zależności od stanu sieci lub ograniczeń konkretnej stacji nadawczej funkcja ta może być niedostępna.
- Potwierdzanie bieżących ustawień sieciowych
 → Sieć > Ustawienia sieciowe > Stan sieci
- Dodatkowe informacje na temat sposobu podłączania można znaleźć w instrukcji obsługi serwera DVB-via-IP.

Wybór serwera DVB-przez-IP

■ Przygotowania

- Należy upewnić się, że wykonano połączenia sieciowe i ustawienia sieci.

 → [Funkcje > DVB-przez-IP > Połączenie klienta DVB-via-IP](#)

 → [Sieć > Ustawienia sieciowe](#)

- Należy upewnić się, że wprowadzono ustawienia serwera. Szczegółowe informacje można znaleźć w instrukcji obsługi serwera DVB-via-IP.

■ Wybór serwera DVB-via-IP

1. Wyświetl menu za pomocą przycisku **MENU**.
2. Wybierz pozycję [Konfiguracja > Menu strojenia > Dodaj sygnał TV](#) i naciśnij przycisk **OK**, aby uzyskać dostęp.
3. Wybierz pozycję [DVB-przez-IP](#) i naciśnij przycisk **OK**, aby uzyskać dostęp.
4. Wybierz pozycję [Rozpocz.autom.ustaw](#) i naciśnij przycisk **OK**, aby uzyskać dostęp.
5. Wybierz serwer z [Lista serwerów](#) i naciśnij przycisk **OK**, aby ustawić.
6. Wybierz pozycję [Ustawienia klienta](#) i naciśnij przycisk **OK**, aby uzyskać dostęp.
 - 1) Wybierz pozycję [Środowisko Unicast / Środowisko Multicast](#) i naciśnij przycisk **OK**, aby ustawić.
 - Wybierz pozycję [Środowisko Unicast](#) w celu używania w sieci domowej.
 - Wybierz pozycję [Środowisko Multicast](#) w celu używania w wielorodzinnych budynkach mieszkalnych, hotelach, szpitalach itp. (Wszystkie serwery wybierane są automatycznie).
 - 2) Wybierz pozycję [Lista serwerów](#) i naciśnij przycisk **OK**, aby uzyskać dostęp.
7. Wybierz pozycję [Wyszukaj kanały](#) i naciśnij przycisk **OK**, aby uzyskać dostęp.
8. Wybierz tryb wyszukiwania i naciśnij przycisk **OK**, aby uzyskać dostęp.
9. Ustaw pozycję [Tryb wyszukiwania DVB-przez-IP](#) i naciśnij przycisk **OK**, aby rozpocząć procedurę [Ustawianie automatyczne](#). (Ustawienia są wprowadzane automatycznie).
 - W zależności od parametrów serwera (typ tunera) może być konieczne wykonanie poniższych czynności
 - Ustaw [Konfiguracja satelity DVB-przez-IP](#), aby dostroić kanały DVB-S.

- Ustaw konfigurację DVB-via-IP, aby dostroić kanały DVB-C lub DVB-T.
- Po zakończeniu tej procedury wyświetlony zostanie kanał o najniższej pozycji.

= Uwaga =

- Jeśli strojenie nie zostało ukończone, ustaw pozycję [Strojenie ręczne](#).
 → [Oglądanie > Strojenie i edycja kanałów > Strojenie ręczne](#)
- W zależności od stanu sieci lub ograniczeń konkretnej stacji nadawczej funkcja ta może być niedostępna.
- W przypadku zainstalowania klienta DVB-via-IP w środowisku multicast należy skonsultować się ze specjalistycznym dealerem lub producentem serwera.

Uwaga

- W zależności od stanu sieci lub ograniczeń konkretnej stacji nadawczej funkcja ta może być niedostępna.
- Funkcja ta nie jest dostępna po wyłączeniu telewizora za pomocą pozycji Włącznik / wyłącznik zasilania.
- Należy także przeczytać instrukcję obsługi serwera DVB-via-IP.

VIERA Link „HDAVI Control™”

Zestawienie informacji o funkcji VIERA Link

Istnieje możliwość korzystania z dodatkowej funkcji sterowania urządzeniami firmy Panasonic z interfejsem HDMI wyposażonymi w funkcję „HDAVI Control™”.

Funkcja VIERA Link (HDAVI Control) łączy telewizor z urządzeniem wyposażonym w funkcję VIERA Link i umożliwia łatwe sterowanie, odtwarzanie, oszczędzanie energii, tworzenie kina domowego itp. bez potrzeby skomplikowanych ustawień. Podłączenie do urządzeń (Nagrywarka DVD, Kamera wideo HD, Kino domowe z odtwarzaczem, Wzmacniacz itp.) za pomocą kabli HDMI i SCART umożliwia automatyczne, funkcjonalne łączenie z nimi. Funkcje te są ograniczone do modeli wyposażonych w funkcje „HDAVI Control” i „VIERA Link”.

- Opiswany telewizor obsługuje funkcję „HDAVI Control 5”.
- W przypadku niektórych wersji funkcji HDAVI Control pewne funkcje nie są dostępne. Należy sprawdzić wersję funkcji HDAVI Control podłączonego urządzenia.
- Funkcja VIERA Link „HDAVI Control” jest unikatową funkcją opracowaną oraz wprowadzoną przez firmę Panasonic i jest oparta na funkcjach sterowania interfejsu HDMI będących standardem znanym jako HDMI CEC (sterowanie sprzętem elektronicznym). Z tego względu nie można zagwarantować zgodności tej funkcji z produktami innych producentów, które obsługują funkcję HDMI CEC.
- Funkcje VIERA Link mogą być dostępne nawet w przypadku urządzeń innych producentów, które obsługują funkcję HDMI CEC.
- Należy zapoznać się z instrukcjami obsługi poszczególnych produktów innych producentów, które obsługują funkcję VIERA Link.
- Informacje na temat dostępnych produktów marki Panasonic można uzyskać u lokalnego dystrybutora firmy Panasonic.

■ VIERA Link (połączenie HDMI)

- Należy użyć pełnego kabla zgodnego z interfejsem HDMI.
- Urządzenie obsługujące funkcję VIERA Link należy podłączyć do gniazda HDMI telewizora za pomocą kabla HDMI.

Informacje na temat kabla HDMI do podłączania kamery wideo HD lub aparatu LUMIX marki Panasonic można znaleźć w instrukcji obsługi dołączonej do danego urządzenia.

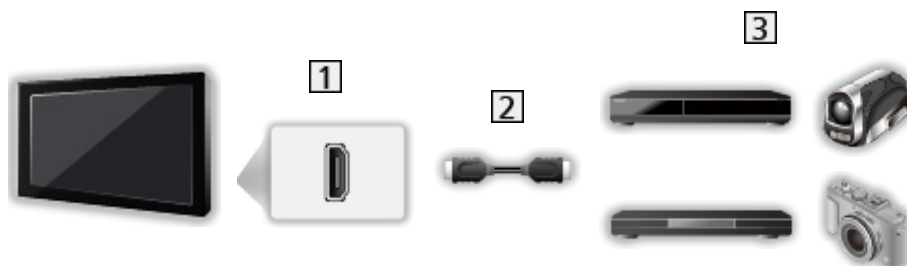

1 Gniazdo HDMI

2 Kabel HDMI

3 Urządzenie z funkcją VIERA Link (Nagrywarka DVD / Odtwarzacz DVD / Odtwarzacz Blu-ray Disc / Kamera wideo HD / Aparat LUMIX)

■ Dostępne funkcje (połączenie HDMI)

Nagrywarka DVD / Odtwarzacz DVD / Odtwarzacz Blu-ray Disc

- Łatwe odtwarzanie
 - Samoczynne włączanie
 - Samoczynne wyłączenie
 - Energooszcz. stan gotow.*²
 - Autointel. stan gotow.*²
 - Sterowanie VIERA Link*¹
-

Kamera wideo HD / Aparat LUMIX

- Łatwe odtwarzanie
 - Samoczynne włączanie
 - Samoczynne wyłączenie
 - Sterowanie VIERA Link*¹
-

*¹ : W przypadku urządzenia wyposażonego w funkcję „HDAVI Control 2” lub nowszą.

*² : W przypadku urządzenia wyposażonego w funkcję „HDAVI Control 4” lub nowszą.

■ VIERA Link (gniazda wyjściowe HDMI i audio)

- Należy użyć pełnego kabla zgodnego z interfejsem HDMI.
- Urządzenie obsługujące funkcję VIERA Link należy podłączyć do gniazda HDMI telewizora za pomocą kabla HDMI.
- Należy użyć pełnego kabla SCART.
- Do wyprowadzania sygnału audio z telewizora należy używać cyfrowego kabla optycznego audio.

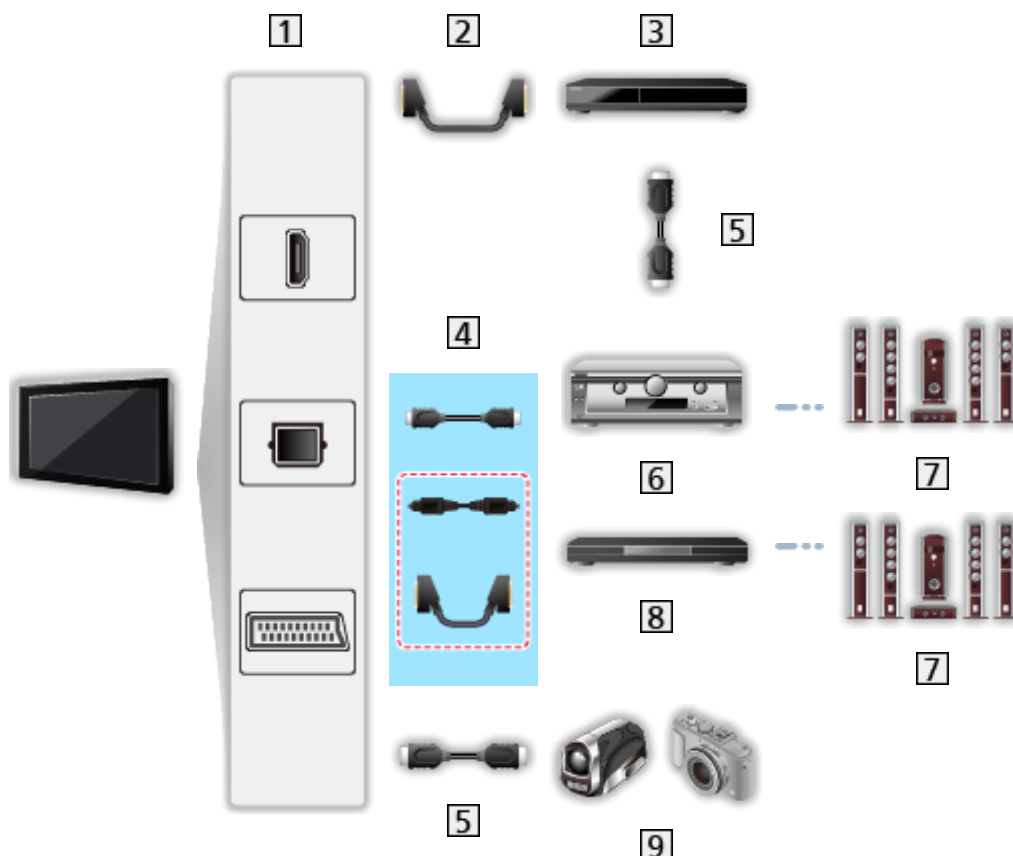

- 1 Gniazdo HDMI / DIGITAL AUDIO / Gniazdo AV1 (SCART)
- 2 Kabel SCART
- 3 Nagrywarka DVD z funkcją VIERA Link
- 4 Kabel HDMI (Cyfrowy kabel optyczny audio* / Kabel SCART*)
- 5 Kabel HDMI
- 6 Wzmacniacz z funkcją VIERA Link
- 7 Zestaw głośnikowy
- 8 Kino domowe z odtwarzaczem / Kino domowe z odtwarzaczem Blu-ray Disc z funkcją VIERA Link
- 9 Kamera wideo HD / Aparat LUMIX z funkcją VIERA Link

*: Jeśli podłączone urządzenie jest wyposażone w funkcję „HDAVI Control 5”, nie trzeba podłączać tego kabla audio (Cyfrowy kabel optyczny audio / Kabel SCART). W takim wypadku urządzenie należy podłączyć do gniazda HDMI2 telewizora za pomocą kabla HDMI.

■ Dostępne funkcje (gniazda wyjściowe HDMI i audio)

Kino domowe z odtwarzaczem

- Łatwe odtwarzanie*³
 - Samoczynne włączanie
 - Samoczynne wyłączanie
 - Autointel. stan gotow.*^{2*4}
 - Sterowanie VIERA Link*¹
 - Wybór głośników
-

Kino domowe z odtwarzaczem Blu-ray Disc

- Łatwe odtwarzanie*³
 - Samoczynne włączanie
 - Samoczynne wyłączanie
 - Energooszcz. stan gotow.*²
 - Autointel. stan gotow.*^{2*4}
 - Sterowanie VIERA Link*¹
 - Wybór głośników
-

Wzmacniacz

- Samoczynne wyłączanie
 - Autointel. stan gotow.*²
 - Wybór głośników
-

*¹ : W przypadku urządzenia wyposażonego w funkcję „HDAVI Control 2” lub nowszą.

*² : W przypadku urządzenia wyposażonego w funkcję „HDAVI Control 4” lub nowszą.

*³ : Podczas odtwarzania płyty

*⁴ : Z wyjątkiem oglądania materiału z płyty

■ Funkcja Sterowanie VIERA Link zgodnego urządzenia

Poniżej podano maksymalną liczbę zgodnych urządzeń, którymi można sterować za pomocą funkcji Sterowanie VIERA Link. Dotyczy to także urządzeń już podłączonych do telewizora.

Np. odtwarzacz DVD podłączony do wzmacniacza, który jest połączony z telewizorem za pomocą kabla HDMI.



→ [Funkcje > VIERA Link „HDAVI Control™” > Sterowanie VIERA Link](#)

- Nagrywarka:
Maksymalnie 3
- Odtwarzacz:
Maksymalnie 3 (Odtwarzacz DVD, Odtwarzacz Blu-ray Disc, Kamera wideo HD, Aparat LUMIX, Kamera cyfrowa, Kino domowe z odtwarzaczem, Kino domowe z odtwarzaczem Blu-ray Disc itp.)
- Zestaw audio:
Maksymalnie 1 (Kino domowe z odtwarzaczem, Kino domowe z odtwarzaczem Blu-ray Disc, Wzmacniacz itp.)
- Tuner:
Maksymalnie 4 (Dekoder telewizji cyfrowej itp.)

Przygotowania

- Należy podłączyć urządzenie obsługujące funkcję VIERA Link.
- Szczegółowe informacje na temat połączeń VIERA Link
 -  → [Funkcje > VIERA Link „HDAVI Control™” > Zestawienie informacji o funkcji VIERA Link](#)
- Należy użyć pełnego kabla zgodnego z interfejsem HDMI.
- Należy użyć pełnego kabla SCART.
- Należy skonfigurować podłączone urządzenie. Należy przeczytać instrukcje obsługi urządzeń.
- Ustaw dla pozycji [VIERA Link](#) opcję [Włączony](#) w menu Konfiguracja.
- Skonfiguruj telewizor. Po podłączeniu włącz urządzenie, a następnie włącz telewizor. Ustaw wejście HDMI za pomocą pozycji [Wybór wejścia](#) i przycisku [AV](#) i upewnij się, że obraz jest prawidłowo wyświetlany. (Wspomnianą konfigurację należy wykonać za każdym razem, gdy wystąpią poniższe warunki).
 - Użycie po raz pierwszy
 - Dodawanie lub ponowne podłączanie urządzenia
 - Zmiana konfiguracji

Łatwe odtwarzanie

Automatyczne przełączanie sygnału wejściowego — w momencie uruchomienia podłączonego urządzenia tryb wejścia zostanie przełączony automatycznie.

Samoczynne włączanie

Aby móc korzystać z tej funkcji, ustaw dla pozycji [Samoczynne włączanie](#) opcję [Włączony](#) w pozycji [Ustawienia VIERA LINK](#).

W momencie uruchomienia podłączonego urządzenia telewizor zostanie automatycznie włączony. (Tylko gdy telewizor jest w trybie gotowości).

Samoczynne wyłączenie

Aby móc korzystać z tej funkcji, ustaw dla pozycji [Samoczynne wyłączenie](#) opcję [Włączony](#) w pozycji [Ustawienia VIERA LINK](#).

Przełączenie telewizora do trybu gotowości powoduje także automatyczne przełączenie podłączonego urządzenia do trybu gotowości.

- Funkcja ta działa nawet wtedy, gdy telewizor automatycznie przełącza się do trybu gotowości.

Energooszcz. stan gotow.

Aby móc korzystać z tej funkcji, ustaw dla pozycji [Energooszcz. stan gotow.](#) opcję [Włączony](#) w pozycji [Ustawienia VIERA LINK](#).

Ustawiony zostanie wyższy lub niższy poziom zużycia energii podłączonego urządzenia w trybie gotowości, w zależności od stanu, w jakim znajduje się telewizor (włączony/wyłączony), w celu zmniejszenia zużycia energii.

Przełączenie telewizora do trybu gotowości powoduje także automatyczne przełączenie podłączonego urządzenia do trybu gotowości i zminimalizowanie zużycia energii.

Gdy telewizor zostanie włączony, podłączone urządzenie nadal pozostanie w trybie gotowości, ale jego zużycie energii ulegnie zwiększeniu w celu szybkiego uruchomienia podłączonego urządzenia.

- Funkcja ta działa, gdy podłączone urządzenie może zmieniać zużycie energii w trybie gotowości i jest ustawione w trybie wyższego zużycia energii.
- Funkcja ta będzie działać, gdy dla pozycji [Samoczynne wyłączenie](#) ustawiona jest opcja [Włączony](#).

Autointel. stan gotow.

Aby móc korzystać z tej funkcji, ustaw dla pozycji [Autointel. stan gotow.](#) opcję [Włączony](#) w pozycji [Ustawienia VIERA LINK](#).

Gdy telewizor jest włączony, urządzenie, które nie jest używane, zostanie automatycznie przełączone do trybu gotowości w celu zmniejszenia zużycia energii. Przykładowo, gdy tryb wejścia został przełączony z trybu HDMI lub gdy ustawienie [Wybór głośników](#) zmieniono na opcję [TV](#) (za wyjątkiem oglądania materiału z płyty).

- W przypadku niektórych podłączonych urządzeń funkcja ta może nie działać prawidłowo. W takim wypadku ustaw opcję [Wyłączony](#).

Sterowanie VIERA Link

Istnieje możliwość sterowania niektórymi funkcjami podłączonego urządzenia za pomocą pilota telewizora po skierowaniu go w stronę odbiornika sygnałów w telewizorze.

1. Wyświetl pozycję Lista aplikacji za pomocą przycisku **APPS**.
2. Wybierz pozycję **VIERA Link** i naciśnij przycisk **OK**, aby uzyskać dostęp.
3. Wybierz pozycję **Sterowanie VIERA Link** i naciśnij przycisk **OK**, aby uzyskać dostęp.
4. Wybierz jedną z poniższych pozycji i naciśnij przycisk **OK**, aby uzyskać dostęp.

[Nagrywarka](#) / [Odtwarzacz](#) / [Kino domowe](#) / [Kamera wideo](#) / [LUMIX](#) / [Kamera cyfrowa](#) / [Inne urządzenia](#)

(Wyświetlone zostanie menu urządzenia, do którego uzyskano dostęp. Tryb wejścia zostanie automatycznie zmieniony.)

- Wyświetlane pozycje są zależne od podłączonego urządzenia.
 - Pozycja **Kino domowe** oznacza kino domowe z odtwarzaczem, kino domowe z odtwarzaczem Blu-ray Disc lub kino domowe z nagrywarką.
 - Pozycja **Inne urządzenia** oznacza dekoder telewizji cyfrowej z tunerem.
5. Wykonaj instrukcje wyświetlane na ekranie w celu obsługi menu urządzenia.
 - Sprawdź, czy ustawiony jest kod „73” pilota.
 → [Oglądanie](#) > [Urządzenia zewnętrzne](#) > [Obsługa za pomocą pilota telewizora](#)
 - Wyświetlanie informacji pomocniczych
OPTION
(Przy próbie dostępu do produktów innych producentów może zostać wyświetlone menu konfiguracji / wyboru zawartości).
 - Dostępne przyciski pilota telewizora zależą od podłączonego urządzenia.

■ W przypadku podłączenia kilku nagrywarek lub odtwarzaczy

Wszystkim nagrywarkom / odtwarzaczom nadawany jest numer. Podawany jest niższy numer wg gniazda HDMI telewizora, do którego podłączono urządzenie tego samego typu. Jeśli do gniazd HDMI1 i HDMI2 podłączono przykładowo dwie nagrywarki, nagrywarka podłączona do gniazda HDMI1 jest wyświetlana jako **Nagrywarka1**, a nagrywarka podłączona do gniazda HDMI2 jest wyświetlana jako **Nagrywarka2**.

■ W przypadku dostępu do urządzenia niezgodnego z funkcją VIERA Link

Zostanie wyświetlony typ podłączonego urządzenia. Do podłączonego urządzenia można uzyskać dostęp, ale nie można go obsługiwać. Należy użyć pilota podłączonego urządzenia.

= Uwaga =

- Jeśli nie można obsługiwać urządzenia, należy sprawdzić ustawienia i urządzenie.



→ [Funkcje > VIERA Link „HDAVI Control™” > Zestawienie informacji o funkcji VIERA Link](#)

- Niektóre czynności mogą być niedostępne w pewnych urządzeniach. W takim przypadku należy użyć pilota podłączonego urządzenia.
- Szczegółowe informacje dotyczące obsługi podłączonego urządzenia można znaleźć w jego instrukcji obsługi.

Wybór głośników

Za pomocą pilota opisywanego telewizora można sterować głośnikami kina domowego po skierowaniu pilota w stronę odbiornika sygnału w telewizorze.

1. Wyświetl pozycję Lista aplikacji za pomocą przycisku **APPS**.
2. Wybierz pozycję **VIERA Link** i naciśnij przycisk **OK**, aby uzyskać dostęp.
3. Wybierz pozycję **Wybór głośników** i naciśnij przycisk **OK**, aby uzyskać dostęp.
4. Wybierz pozycję **TV / Kino domowe** i naciśnij przycisk **OK**, aby ustawić.

TV:

Głośniki telewizora są włączone.

Kino domowe:

Dźwięk będzie pochodził z głośników kina domowego. Kino domowe z odtwarzaczem, kino domowe z odtwarzaczem Blu-ray Disc lub wzmacniacz zostaną automatycznie włączone, jeśli znajdowały się w trybie gotowości.

- Dźwięk z głośników telewizora jest wyciszony. Po wyłączeniu urządzenia głośniki telewizora zostaną uaktywnione.
- Można użyć pozycji **Zwiększanie / zmniejszanie głośności** i **MUTE**.



■ Dźwięk wielokanałowy

Aby uzyskać dźwięk wielokanałowy (5.1-kanalowy dźwięk Dolby Digital) przez wzmacniacz, należy podłączyć go za pomocą kabla HDMI oraz cyfrowego kabla optycznego audio, a następnie wybrać opcję **Kino domowe**. Jeśli wzmacniacz jest wyposażony w funkcję „HDAVI Control 5”, wystarczy podłączyć go za pomocą kabla HDMI do gniazda HDMI2 telewizora.

Aby uzyskać dźwięk wielokanałowy z nagrywarki DIGA, nagrywarkę DIGA należy podłączyć do wzmacniacza za pomocą kabla HDMI.

= Uwaga =

- Jeśli nie można obsługiwać urządzenia, należy sprawdzić ustawienia i urządzenie.



→ [Funkcje > VIERA Link „HDAVI Control™” > Zestawienie informacji o funkcji VIERA Link](#)

- Niektóre czynności mogą być niedostępne w pewnych urządzeniach.

Uwaga

- W przypadku niektórych podłączonych urządzeń funkcje te mogą nie działać prawidłowo.
- Obraz lub dźwięk mogą nie pojawiać się przez kilka pierwszych sekund po przełączeniu trybu wejścia.
- „HDAVI Control 5” to najnowszy standard dla sprzętu zgodnego z funkcją HDAVI Control. Standard ten jest zgodny z tradycyjnym sprzętem HDAVI.
- Sprawdzanie wersji funkcji HDAVI Control telewizora



→ [Pomoc techniczna > Menu Pomoc > Korzystanie z menu Pomoc](#)





Blokada

Korzystanie z blokady rodzicielskiej

Istnieje możliwość zablokowania określonych kanałów / gniazd wejściowych sygnału AV w celu ograniczenia do nich dostępu. Po wybraniu zablokowanego kanału / wejścia pojawi się komunikat. Aby móc oglądać, należy wprowadzić numer PIN.

1. Wyświetl menu za pomocą przycisku **MENU**.
2. Wybierz pozycję **Konfiguracja > Blokada** i naciśnij przycisk **OK**, aby uzyskać dostęp.
3. Wprowadź numer PIN (4 cyfry) za pomocą **Przyciski numeryczne**.



- Przy pierwszym ustawianiu numer PIN należy wprowadzić dwukrotnie.
 - Numer PIN należy zapisać, aby go nie zapomnieć.
 - Jako domyślny numer PIN można zapisać numer „0000”. Zależy to jednak od wybranego kraju.
4. Wybierz pozycję **Lista blokowanych** i naciśnij przycisk **OK**, aby uzyskać dostęp.
 5. Wybierz kanał / wejście i naciśnij przycisk **OK**, aby zablokować.
 - Przy zablokowanym kanale / wejściu pojawi się ikona .
 - Anulowanie
 - 1) Wybierz zablokowany kanał / wejście.
 - 2) Naciśnij przycisk **OK**.
 - Sortowanie nazw kanałów w porządku alfabetycznym
 -  (Czerwony)
 - Całkowita blokada
 -  (Zielony)
 - Anulowanie wszystkich blokad
 -  (Żółty)
 - Przejście na górę następnej grupy kanałów / wejść
 -  (Niebieski)

Numer PIN

Numer PIN można zmienić.

1. Wybierz pozycję [Zmień PIN](#) i naciśnij przycisk **OK**, aby uzyskać dostęp.
2. Wprowadź dwukrotnie nowy numer PIN za pomocą **Przyciski numeryczne**.



= Uwaga =

- Ustawienie [Ustawienia fabryczne](#) kasuje numer PIN i wszystkie ustawienia.

Dozwolone od:

Aby odblokować ograniczenie wiekowe programu DVB, które wykracza poza wybrany wiek, należy wprowadzić numer PIN (w zależności od stacji nadawczej).

1. Wybierz pozycję [Dozwolone od:](#) i naciśnij przycisk **OK**, aby uzyskać dostęp.
2. Wybierz ograniczenie wiekowe dla programów i naciśnij przycisk **OK**, aby ustawić.
 - Dostępność tej funkcji zależy od wybranego kraju.

= Uwaga =

- Ustawienie [Ustawienia fabryczne](#) kasuje numer PIN i wszystkie ustawienia.

Aplikacja usługi danych

Korzystanie z aplikacji usługi danych

[Pewne funkcje nie są dostępne we wszystkich modelach.]

Istnieje możliwość korzystania z aplikacji Hybrid Broadcast Broadband TV, która może być udostępniana w ramach interaktywnych usług telewizji cyfrowej.

1. Wybierz tryb za pomocą przycisku **TV**.
[DVB-S](#) / [DVB-C](#) / [DVB-T](#) / [DVB-przez-IP](#)
2. Wyświetl menu za pomocą przycisku **MENU**.
3. Wybierz pozycję [Konfiguracja](#) > [Aplikacja usługi danych](#) > [Usługa](#) i naciśnij przycisk **OK**, aby uzyskać dostęp.
4. Wybierz pozycję [Auto start wł.](#) i naciśnij przycisk **OK**, aby ustawić.
 - Po znalezieniu dostępnej aplikacji wyświetlone zostanie powiadomienie. Postępuj zgodnie z instrukcjami wyświetlanymi na ekranie.
 - Kiedy w programie jest aplikacja Hybrid Broadcast Broadband TV, na pasku informacyjnym wyświetlone zostanie **HD**.
 → [Oglądanie](#) > [Podstawowe](#) > [Pasek informacyjny](#)
 - Wyłączenie uruchomionej aplikacji. (Może zostać natychmiast uruchomiona aplikacja domyślna).

EXIT

Pliki cookie

1. Wyświetl menu za pomocą przycisku **MENU**.
 2. Wybierz pozycję [Konfiguracja](#) > [Aplikacja usługi danych](#) > [Zapamiętać "Ciastko"](#) / [Usunąć "Ciastko"](#) i naciśnij przycisk **OK**, aby uzyskać dostęp.
-

Zapamiętać "Ciastko"

([Włączony](#) / [Wyłączony](#))

Zachowywanie informacji technicznych, które aplikacja usługi danych pozostawia w pamięci telewizora w celu jego późniejszego rozpoznania.

Usunąć "Ciastko"

Usuwanie wszystkich informacji technicznych pozostawionych przez aplikację usługi danych.

Uwaga

- W celu pełnego korzystania z aplikacji Hybrid Broadcast Broadband TV niezbędne jest szerokopasmowe połączenie z siecią. Należy upewnić się, że wykonano połączenia sieciowe i ustawienia sieci.

 → Sieć > Połączenia sieciowe

 → Sieć > Ustawienia sieciowe

- W niektórych krajach, regionach, u niektórych nadawców pewne usługi danych mogą być niedostępne.
- W zależności od warunków środowiska sieciowego połączenie internetowe może być powolne lub niedostępne.
- Czynność ta może różnić się w zależności od stacji nadawczej. Postępuj zgodnie z instrukcjami wyświetlanymi na ekranie.
- Instrukcje wyświetlane na ekranie mogą nie być zgodne z faktycznym działaniem przycisków pilota.

Wspólny interfejs

Ostrzeżenie

Jeśli na ekranie wyświetlony zostanie zaszyfrowany komunikat, oznacza to, że nie włożono prawidłowego modułu wspólnego interfejsu (CI) ani karty inteligentnej wymaganych dla danej usługi.

■ Sposób wkładania modułu CI i karty inteligentnej

- Przed włożeniem lub wyjęciem modułu CI telewizor należy wyłączyć za pomocą Włącznik / wyłącznik zasilania.
- Jeśli karta inteligentna i moduł CI stanowią komplet, najpierw należy włożyć moduł CI, a następnie włożyć do niego kartę inteligentną.
- Moduł CI należy wkładać i wyjmować do końca, we właściwą stronę wskazaną na rysunku.

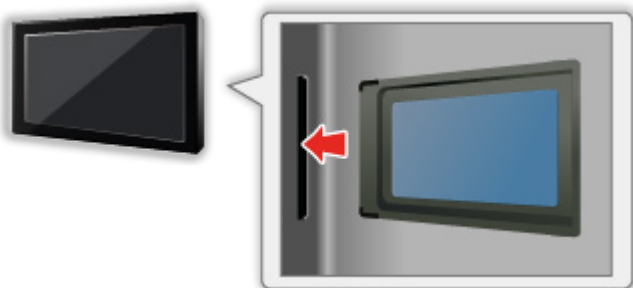

- Przed skierowaniem ekranu telewizora do góry należy wyjąć moduł CI. Czynność ta może spowodować uszkodzenie modułu CI i gniazda CI.

= Uwaga =

- W sprzedaży mogą być dostępne moduły CI ze starszymi wersjami oprogramowania układowego, które nie zapewniają pełnego współdziałania z niniejszym nowym standardem CI+ v1.3 TV. W takim wypadku należy skontaktować się z dostawcą treści.

Korzystanie ze wspólnego interfejsu

[Pewne funkcje nie są dostępne we wszystkich modelach.]

Menu modułu wspólnego interfejsu zapewnia dostęp do oprogramowania zawartego w modułach wspólnego interfejsu (CI — Common Interface).

- W niektórych krajach lub regionach funkcja ta może być niedostępna.
- Sygnały wideo i audio mogą nie być wyprowadzane w zależności od nadawanej transmisji lub usługi.

Moduł CI umożliwia oglądanie niektórych usług, nie ma jednak gwarancji, że telewizor ten będzie zapewniał wszystkie usługi (np. kodowaną telewizję płatną). Należy używać wyłącznie modułu CI zatwierdzonego przez nadawcę. Więcej informacji na temat tych usług oraz warunków ich świadczenia można uzyskać od operatora / nadawcy lub producenta modułu CI.

■ Włóż moduł CI (opcjonalny).

- Zwykle pojawiają się kanały kodowane. (Wyświetlane kanały i ich funkcje zależą od modułu CI). Jeśli kanały kodowane nie pojawią się, należy wykonać poniższe czynności.
- Więcej szczegółów można znaleźć w instrukcji obsługi modułu CI lub uzyskać od dostawcy treści.

1. Wybierz tryb za pomocą przycisku **TV**.

[DVB-S](#) / [DVB-C](#) / [DVB-T](#)

2. Wyświetl menu za pomocą przycisku **MENU**.

3. Wybierz pozycję [Konfiguracja](#) > [Wspólny interfejs](#) i naciśnij przycisk **OK**, aby uzyskać dostęp.

4. Wybierz pozycję [Szczelina 1:](#), naciśnij przycisk **OK** i postępuj zgodnie z instrukcjami wyświetlanymi na ekranie.

- Instrukcje wyświetlane na ekranie mogą nie być zgodne z faktycznym działaniem przycisków pilota.

Ustawienia fabryczne

Ustawienia fabryczne

[Pewne funkcje nie są dostępne we wszystkich modelach.]

Przywracanie początkowych wartości ustawień telewizora (tzn. bez dostrojonych kanałów).

Przywrócone zostaną początkowe wartości wszystkich ustawień (ustawienia kanałów, obrazu, dźwięku itp.), za wyjątkiem pozycji [Konfig. urządzenia USB](#).

1. Wyświetl menu za pomocą przycisku **MENU**.
2. Wybierz pozycję [Konfiguracja](#) > [System menu](#) > [Ustawienia fabryczne](#) i naciśnij przycisk **OK**, aby uzyskać dostęp.
 - W zależności od kraju może być wymagany numer PIN blokady rodzicielskiej. Jeśli nie pamiętasz zmienionego kodu PIN, wprowadź „6969” jako numer PIN.
 → [Funkcje](#) > [Blokada](#) > [Numer PIN](#)
3. Po wyświetleniu ekranu potwierdzenia wybierz pozycję [Tak](#) i naciśnij przycisk **OK**, aby ustawić.
4. Postępuj zgodnie z instrukcjami wyświetlanymi na ekranie.
 - [Ustawianie automatyczne](#) rozpocznie się automatycznie.

= Uwaga =

- Aby ponownie dostroić tylko kanały telewizyjne (np. po przeprowadzce), ustaw pozycję [Ustawianie automatyczne](#).

 → [Oglądanie](#) > [Strojenie i edycja kanałów](#) > [Ustawianie automatyczne](#)

Aktualizowanie oprogramowania telewizora

Informacje

Udostępniane są nowe wersje oprogramowania, które można pobierać w celu zwiększenia wydajności lub funkcjonalności telewizora.

Gdy aktualizacja jest dostępna i gdy dany kanał zawiera informacje o aktualizacji, wyświetlone zostanie powiadomienie.

- Aby zainstalować nowe oprogramowanie, wybierz pozycję **Gotowość / Teraz** i naciśnij przycisk **OK** w celu ustawienia.

Gotowość:

Instaluje nowe oprogramowanie w trybie gotowości.

Teraz:

Instaluje nowe oprogramowanie teraz.

Aktualizacja automatyczna

Oprogramowanie można aktualizować automatycznie.

1. Wyświetl menu za pomocą przycisku **MENU**.
2. Wybierz pozycję **Konfiguracja** > **System menu** > **Aktualizacja systemu** > **Auto wysz aktual w trybie got** i naciśnij przycisk **OK**, aby uzyskać dostęp.
3. Wybierz czas i naciśnij przycisk **OK**, aby ustawić.
 - Jeśli dostępne są jakiekolwiek aktualizacje oprogramowania, zostanie wyświetlone powiadomienie. Aby zainstalować nowe oprogramowanie, wybierz pozycję **Gotowość** / **Teraz** i naciśnij przycisk **OK** w celu ustawienia.

Gotowość:

Instaluje nowe oprogramowanie w trybie gotowości.

Teraz:

Instaluje nowe oprogramowanie teraz.

- Jeśli uruchomiona zostanie funkcja Aktualizacja systemu, oprogramowanie zostanie zaktualizowane (zmianie mogą ulec funkcje telewizora). Aby tak się nie działo, należy ustawić dla pozycji **Auto wysz aktual w trybie got** opcję **Wyłączony**.
- Automatycznej aktualizacji nie można wykonać w następujących sytuacjach:
 - Telewizor został wyłączony za pomocą Włącznik / wyłącznik zasilania
 - Trwa nagrywanie.
 - DVB-przez-IP

= Uwaga =

- Pobieranie może potrwać kilka godzin.
- Podczas pobierania i aktualizacji oprogramowania NIE WOLNO wyłączać telewizora.
- Powiadomienie może być wyświetlane z wyprzedzeniem. W takim przypadku pojawi się informacja o terminie, od kiedy można będzie używać nowej wersji. Można ustawić rezerwację aktualizacji. Aktualizacja nie rozpocznie się, gdy telewizor będzie wyłączony.

Aktualizacja ręczna

Oprogramowanie można aktualizować ręcznie.

1. Wyświetl menu za pomocą przycisku **MENU**.
2. Wybierz pozycję **Konfiguracja** > **System menu** > **Aktualizacja systemu** > **Szukaj aktual. systemu teraz** i naciśnij przycisk **OK**, aby uzyskać dostęp.
3. Wyszukiwanie aktualizacji (przez kilka minut) i wyświetlenie odpowiedniego komunikatu.
4. Pobierz za pomocą przycisku **OK**.

= Uwaga =

- Pobieranie może potrwać kilka godzin.
- Podczas pobierania i aktualizacji oprogramowania NIE WOLNO wyłączać telewizora.

Wprowadzanie znaków

Korzystanie z przycisków numerycznych

W przypadku danych wejściowych, które mogą być dowolnie modyfikowane przez użytkownika, znaki można wprowadzać przy użyciu **Przyciski numeryczne**.

Przyciski numeryczne należy nacisnąć kilkakrotnie, aż pojawi się odpowiedni znak.

1 : . @ / 1 ! : # + - * _ () “ ‘ % & ? , ; = \$ [] ~ < > { } | ` ^ \

2 : a b c 2 A B C ą ć Ą Ć

3 : d e f 3 D E F ę Ę

4 : g h i 4 G H I

5 : j k l 5 J K L ł Ł

6 : m n o 6 M N O ń ó Ń Ó

7 : p q r s 7 P Q R S ś Ś

8 : t u v 8 T U V

9 : w x y z 9 W X Y Z ý ź ż Ý Ź Ż

0 : Spacja 0

- Dany znak zostanie ustawiony automatycznie, jeśli przycisk zostanie zwolniony na 1 sekundę.
- Znak można także wprowadzić, naciskając w ciągu 1 sekundy przycisk **OK** lub inne **Przyciski numeryczne**.
- Znaki mogą różnić się w zależności od elementu wejściowego.

Klawiatura

Klawiatura

- Klawiatury wymagające sterowników nie są obsługiwane.
- Aby zmienić język, ustaw pozycję [Układ klawiatury USB](#).
 - 1) Wyświetl menu za pomocą przycisku **MENU**.
 - 2) Wybierz pozycję [Konfiguracja](#) > [System menu](#) > [Układ klawiatury USB](#) i naciśnij przycisk **OK**, aby uzyskać dostęp.
 - 3) Wybierz język i naciśnij przycisk **OK**, aby ustawić.
- Znaki mogą być wyświetlane niepoprawnie na ekranie telewizora w zależności od typu podłączonej klawiatury lub ustawienia układu klawiatury.
- Niektóre klawisze klawiatury mogą odpowiadać operacjom pilota.

| Klawiatura | Pilot |
|----------------------|--------------------------------------|
| ↑ / ↓ / ← / → | △ / ▽ / ◀ / ▶ |
| Enter | OK |
| Backspace | BACK/RETURN |
| Esc | EXIT |
| 0–9 / litery | Przyciski numeryczne |
| F1 | HOME |
| F2 | APPS |
| F3 | MENU |
| F4 | AV |
| F5 / F6 | Kanał w dół / w górę |
| F7 / F8 | Zmniejszanie / zwiększanie głośności |
| F9 / F10 / F11 / F12 | Kolorowe przyciski |

Ustawienia

Menu ustawień

Sposób użytkowania

Różne menu umożliwiają wprowadzanie ustawień obrazu, dźwięku i innych funkcji.

1. Wyświetl menu za pomocą przycisku **MENU**.
 - Wyświetlone pozycje zależą od sygnału wejściowego.
 2. Wybierz menu i naciśnij przycisk **OK**, aby uzyskać dostęp.
 3. Wybierz pozycję i naciśnij przycisk **OK**, aby uzyskać dostęp.
 - Wybrać można tylko dostępne pozycje.
 - Dostęp można także uzyskać z pozycji **e-POMOC**, naciskając przycisk  (Czerwony) przy każdej z pozycji (jeśli jest to dostępne).
- Wybierz spośród opcji za pomocą przycisku \triangle / ∇ i naciśnij przycisk **OK**, aby ustawić.
 - Dostosuj, przesuując suwak za pomocą przycisku $\triangleleft / \triangleright$ i naciśnij przycisk **OK**, aby ustawić.
 - Przejdź do następnego ekranu za pomocą przycisku **OK**.
 - W przypadku niektórych elementów można wpisywać dowolne nazwy lub liczby.
 - 1) Wprowadź kolejno znaki za pomocą **Przyciski kursora** i naciśnij przycisk **OK**, aby ustawić.



- Znaki można wprowadzać za pomocą **Przyciski numeryczne**.



 → **Funkcje > Wprowadzanie znaków > Korzystanie z przycisków numerycznych**

- 2) Naciśnij przycisk **BACK/RETURN**, aby zapisać.
- Resetowanie ustawień
 - Aby zainicjować tylko ustawienia obrazu lub dźwięku, wybierz pozycję **Przywróć domyślne** w menu Obraz lub menu Dźwięk.

- Aby zainicjować wszystkie ustawienia, wybierz pozycję **Ustawienia fabryczne**.

 → **Funkcje > Ustawienia fabryczne**

- Wyjście z ekranu menu

EXIT

- Powrót do poprzedniego ekranu

BACK/RETURN

- Aby zmienić typ koloru wyświetlanego na ekranie, ustaw pozycję **Kolor menu ekranowego**.

 → **Ekran główny > Mój ekran główny > Kolor menu ekranowego**

= Uwaga =

- Pozycje menu i opcje do wyboru zależą od trybu (tryb TV, Odtwarzacz mediów, Usługi sieciowe itd.).

■ Korzystanie z przycisków na panelu sterowania

1. Naciśnij i przytrzymaj Przycisk INPUT/OK/HOLD for MENU przez 3 sekundy, aby wyświetlić menu.
2. Wybierz i ustaw pozycję za pomocą poniższych przycisków na panelu sterowania.
 - Przesuwanie kursora / dokonywanie wyboru spośród różnych opcji / wybór elementu menu / ustawianie poziomów

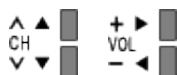

- Przejście do menu / zapisywanie ustawień po wykonaniu regulacji lub ustawieniu opcji za pomocą Przycisk INPUT/OK/HOLD for MENU

Obraz

Tryb obrazu

Wybór ulubionego trybu obrazu dla każdego wejścia.

([Dynamiczny](#) / [Normalny](#) / [Kinowy](#) / [Prawdziwe kino](#) / [Ustawienia własne](#))



→ [Oglądanie](#) > [Ustawianie najlepszego obrazu](#) > [Tryb obrazu](#)

Podstawowe ustawienia

Podświetlenie, Kontrast, Jasność, Kolor, Odcień, Ostrość

Dostosowywanie poziomów tych opcji zgodnie z własnymi preferencjami.

 → [Oglądanie](#) > [Ustawianie najlepszego obrazu](#) > [Podstawowe ustawienia](#)

Temperatura barwowa

Ustawianie ogólnej tonacji barw obrazu (bardziej niebieski - bardziej czerwony).

 → [Oglądanie](#) > [Ustawianie najlepszego obrazu](#) > [Podstawowe ustawienia](#)

Intensywne kolory

(Włączony / Wyłączony)

Automatyczne ustawianie żywszych kolorów.

 → [Oglądanie](#) > [Ustawianie najlepszego obrazu](#) > [Podstawowe ustawienia](#)

Sterowanie adapt. podśw.

Automatyczna kontrola poziomu podświetlenia w zależności od obrazów.

 → [Oglądanie](#) > [Ustawianie najlepszego obrazu](#) > [Podstawowe ustawienia](#)

Czujnik otoczenia

Funkcja automatycznej kontroli jasności

Automatyczny dobór ustawień obrazu do warunków oświetlenia.

([Włączony](#) / [Wyłączony](#))

 → [Oglądanie](#) > [Ustawianie najlepszego obrazu](#) > [Czujnik otoczenia](#)

Ustawienia redukcji zakłóceń

Redukcja szumów

(Auto / Maksimum / Pośrednie / Minimum / Wyłączony)

Redukcja niepożądanych zakłóceń obrazu.

 → [Oglądanie](#) > [Ustawianie najlepszego obrazu](#) > [Ustawienia redukcji zakłóceń](#)

- Niedostępne, gdy dla pozycji [1080p pixel w pixel](#) ustawiona jest opcja [Włączony](#)

Redukcja szumów MPEG

(Auto / Maksimum / Pośrednie / Minimum / Wyłączony)

Redukcja szumu różowego w elementach konturowych obrazu i zakłóceń blokowych.

 → [Oglądanie](#) > [Ustawianie najlepszego obrazu](#) > [Ustawienia redukcji zakłóceń](#)

- Niedostępne, gdy dla pozycji [1080p pixel w pixel](#) ustawiona jest opcja [Włączony](#)

Ustawienia zaawansowane

Można dostosowywać i konfigurować szczegółowe ustawienia obrazu.

 → [Oglądanie](#) > [Ustawianie najlepszego obrazu](#) > [Ustawienia zaawansowane](#)

Funkcja ta jest dostępna, gdy dla pozycji [Tryb obrazu](#) ustawiony jest tryb [Kinowy](#), [Prawdziwe kino](#) lub [Ustawienia własne](#).

Ustawienia opcji

[Pewne funkcje nie są dostępne we wszystkich modelach. Dostępne elementy menu są wyświetlane na ekranie telewizora.]

Tryb wykrywania rytmu

(Włączony / Wyłączony)

Poprawa rozdzielczości pionowej w przypadku filmów.

 → Oglądanie > Ustawianie najlepszego obrazu > Ustawienia opcji

- Funkcja ta jest dostępna dla sygnałów z przeplotem (za wyjątkiem usług sieciowych).
-

1080p pixel w pixel

(Włączony / Wyłączony)

Szczegółowe odwzorowanie oryginalnej jakości obrazu w przypadku sygnału wejściowego 1080p (HDMI).

 → Oglądanie > Ustawianie najlepszego obrazu > Ustawienia opcji

Treść typu HDMI

(Grafika / Zdjęcia / Auto / Wyłączony)

Regulacja ustawień obrazu każdego wejścia HDMI w zależności od wybranego typu zawartości.

 → Oglądanie > Ustawianie najlepszego obrazu > Ustawienia opcji

- Dla gniazda HDMI
-

Zakres RGB HDMI

(Auto / Pełny / Normalny)

Dostosowywanie poziomu czerni obrazu dla każdego wejścia HDMI.

 → Oglądanie > Ustawianie najlepszego obrazu > Ustawienia opcji

- Dla gniazda HDMI
-

System koloru AV

(Auto / PAL / SECAM / M.NTSC / NTSC)

Wybór dodatkowego systemu koloru na podstawie sygnałów wideo.

 → Oglądanie > Ustawianie najlepszego obrazu > Ustawienia opcji

- W przypadku gniazda AV (VIDEO)
-

3D-COMB

([Włączony](#) / [Wyłączony](#))

Wyraźniejszy obraz w przypadku zatrzymania lub wolnego odtwarzania filmu.



→ [Oglądanie](#) > [Ustawianie najlepszego obrazu](#) > [Ustawienia opcji](#)

- W przypadku odbioru sygnału PAL / NTSC w trybie TV lub przy podłączeniu sygnału zespolonego

Ustawienia na ekranie

16:9 Overscan

([Włączony](#) / [Wyłączony](#))

Wybór obszaru ekranu, w obrębie którego wyświetlany będzie obraz o proporcjach 16:9.

 → [Oglądanie](#) > [Ustawianie najlepszego obrazu](#) > [Ustawienia na ekranie](#)

- Niedostępne w przypadku materiałów zdjęciowych
-

Wymiar poziomy - H

Przełączanie na rozmiar zdjęcia w poziomie.

 → [Oglądanie](#) > [Ustawianie najlepszego obrazu](#) > [Ustawienia na ekranie](#)

Korekcja zoomu

Dostosowywanie położenia w pionie i rozmiaru, gdy dla proporcji obrazu ustawiono opcję [Zoom](#).

 → [Oglądanie](#) > [Ustawianie najlepszego obrazu](#) > [Ustawienia na ekranie](#)

Wyświetlanie na ekranie

([Włączony](#) / [Wyłączony](#))

Wyłączanie ekranu po wybraniu opcji [Wyłączony](#).

 → [Oglądanie](#) > [Ustawianie najlepszego obrazu](#) > [Ustawienia na ekranie](#)

Dostosowanie kopii

Kopiowanie ustawień obrazu trybu [Prawdziwe kino](#) lub [Ustawienia własne](#) do ustawień innego trybu wejścia lub innego trybu obrazu.

 → [Oglądanie](#) > [Ustawianie najlepszego obrazu](#) > [Dostosowanie kopii](#)

Przywróć domyślne

Przywracanie ustawień domyślnych bieżącego trybu obrazu.

Dźwięk

Tryb dźwięku

Wybór ulubionego trybu dźwięku dla każdego wejścia.

([Standardowy](#) / [Muzyka](#) / [Mowa](#) / [Użytkownik](#))



→ [Oglądanie](#) > [Ustawianie najlepszego dźwięku](#) > [Tryb dźwięku](#)

Podstawowe ustawienia

Tony niskie

Dostosowywanie poziomu w celu uwydatnienia lub zminimalizowania niższych, głębszych dźwięków.

 → [Oglądanie > Ustawianie najlepszego dźwięku > Podstawowe ustawienia](#)

Tony wysokie

Dostosowywanie poziomu w celu uwydatnienia lub zminimalizowania ostrzejszych, wyższych dźwięków.

 → [Oglądanie > Ustawianie najlepszego dźwięku > Podstawowe ustawienia](#)

Korektor

Dostosowywanie żądanego poziomu częstotliwości w celu uzyskania preferowanej jakości dźwięku.

 → [Oglądanie > Ustawianie najlepszego dźwięku > Podstawowe ustawienia](#)

Balans

Regulacja poziomu głośności głośnika lewego i prawego.

 → [Oglądanie > Ustawianie najlepszego dźwięku > Podstawowe ustawienia](#)

Dookólny

([Włączony](#) / [Wyłączony](#))

Dynamiczne poszerzanie szerokości w celu uzyskania lepszych efektów przestrzennych.

 → [Oglądanie > Ustawianie najlepszego dźwięku > Podstawowe ustawienia](#)

Ustawienia głośności

Ustawienia głośników

(Głośnik TV / Słuchawki / Wyłączony)

Wybór wyjścia dźwięku w celu dostosowania głośności. W przypadku korzystania z głośników zewnętrznych ustaw opcję **Wyłączony**.

 → Oglądanie > Ustawianie najlepszego dźwięku > Ustawienia głośności

Słuchawki

Regulacja głośności słuchawek.

 → Oglądanie > Ustawianie najlepszego dźwięku > Ustawienia głośności

Automat. regul. wzmacn.

(Włączony / Wyłączony)

Automatyczna regulacja dużych różnic w poziomach dźwięku między kanałami a wejściami.

 → Oglądanie > Ustawianie najlepszego dźwięku > Ustawienia głośności

Głośność

Regulacja głośności każdego pojedynczego kanału lub trybu wejścia.

 → Oglądanie > Ustawianie najlepszego dźwięku > Ustawienia głośności

Odległ.głośnika od ściany

(Do 30cm / Ponad 30 cm)

Kompensacja dźwięku niskiej częstotliwości ze względu na odległość między głośnikami i ścianą.

 → Oglądanie > Ustawianie najlepszego dźwięku > Ustawienia głośności

Wskazówki głosowe

Wskazówki głosowe

([Włączony](#) / [Wyłączony](#))

Ustaw opcję [Włączony](#), aby włączyć wskazówki głosowe do podstawowych funkcji (komunikaty ekranowe itp.) dla użytkowników niedowidzących.

 → [Oglądanie](#) > [Ustawianie najlepszego dźwięku](#) > [Wskazówki głosowe](#)

Szybkość

([Szybko](#) / [Normalny](#) / [Wolno](#))

Wybór szybkości odczytu wskazówek głosowych.

 → [Oglądanie](#) > [Ustawianie najlepszego dźwięku](#) > [Wskazówki głosowe](#)

Siła głosu

([Maksimum](#) / [Pośrednie](#) / [Minimum](#))

Wybór głośności wskazówek głosowych.

 → [Oglądanie](#) > [Ustawianie najlepszego dźwięku](#) > [Wskazówki głosowe](#)

Język

Zmiana języka wskazówek głosowych.

 → [Oglądanie](#) > [Ustawianie najlepszego dźwięku](#) > [Wskazówki głosowe](#)

Poziom użytkownika

([Początkujący](#) / [Ekspert](#))

Wybór poziomu szczegółowości wskazówek głosowych.

 → [Oglądanie](#) > [Ustawianie najlepszego dźwięku](#) > [Wskazówki głosowe](#)

Przegl. internetowa

([Włączony](#) / [Wyłączony](#))

Ustaw opcję [Włączony](#), aby włączyć wskazówki głosowe dla zawartości sieciowej funkcji przeglądarki internetowej.

 → [Oglądanie](#) > [Ustawianie najlepszego dźwięku](#) > [Wskazówki głosowe](#)

Audiodeskrypcja

Preferowany typ audio

(Audiodeskrypcja / Standardowy)

Ustawienia narracji dla użytkowników niedowidzących

 → Oglądanie > Ustawianie najlepszego dźwięku > Audiodeskrypcja

- W przypadku trybu DVB
-

Siła głosu

Reguluje poziom głośności opisu audio.

 → Oglądanie > Ustawianie najlepszego dźwięku > Audiodeskrypcja

- W przypadku trybu DVB
-

Głośniki

(2 x Mono / Standardowy)

Ustaw opcję **2 x Mono**, aby włączyć ścieżkę dźwiękową opisu audio z głośników TV.

 → Oglądanie > Ustawianie najlepszego dźwięku > Audiodeskrypcja

- W przypadku trybu DVB
-

Słuchawki

(2 x Mono / Standardowy)

Ustaw opcję **2 x Mono**, aby włączyć ścieżkę dźwiękową opisu audio ze słuchawek.

 → Oglądanie > Ustawianie najlepszego dźwięku > Audiodeskrypcja

- W przypadku trybu DVB

Ustawienia zaawansowane

MPX

Wybór multipleksowego trybu dźwięku (jeśli jest dostępny).

 → [Oglądanie](#) > [Ustawianie najlepszego dźwięku](#) > [Ustawienia zaawansowane](#)

- W przypadku trybu Analogowe
-

Preferencje dźwięku

([Auto](#) / [Wielokanałowo](#) / [Stereo](#) / [MPEG](#))

Wybór ustawień początkowych dla ścieżek dźwiękowych.

 → [Oglądanie](#) > [Ustawianie najlepszego dźwięku](#) > [Ustawienia zaawansowane](#)

- W przypadku trybu DVB
-

Wybór SPDIF

([Auto](#) / [PCM](#))

Wybór ustawień początkowych dla cyfrowego sygnału wyjściowego audio z gniazda DIGITAL AUDIO i HDMI2 (funkcja ARC).

 → [Oglądanie](#) > [Ustawianie najlepszego dźwięku](#) > [Ustawienia zaawansowane](#)

- W przypadku trybu DVB, materiałów filmowych
-

Opóźnienie SPDIF

Dostosowywanie opóźnienia wyjścia dźwięku z gniazd DIGITAL AUDIO i HDMI2 (funkcja ARC), jeśli dźwięk nie jest zsynchronizowany z obrazem.

 → [Oglądanie](#) > [Ustawianie najlepszego dźwięku](#) > [Ustawienia zaawansowane](#)

- W przypadku trybu DVB
-

Wejście HDMI

([Cyfrowe](#) / [Analogowe](#))

Wybór opcji pasującej do sygnału wejściowego.

 → [Oglądanie](#) > [Ustawianie najlepszego dźwięku](#) > [Ustawienia zaawansowane](#)

- Dla gniazda HDMI

Przywróć domyślne

Przywracanie ustawień domyślnych bieżącego trybu dźwięku.

Sieć

Połączenie sieciowe

Konfiguracja ustawień sieciowych umożliwiająca korzystanie z tego telewizora w środowisku sieciowym.

 → [Sieć](#) > [Ustawienia sieciowe](#) > [Połączenie sieciowe](#)

Stan sieci

Wyświetlanie i sprawdzanie stanu sieci (adres MAC, bieżące ustawienia sieciowe itp.).

 → [Sieć](#) > [Ustawienia sieciowe](#) > [Stan sieci](#)

Ustawienia My Home Cloud

Ustawianie konta w celu korzystania z usług w chmurze.

 → [Sieć](#) > [Ustawienia sieciowe](#) > [Ustawienia My Home Cloud](#)

Nazwa VIERA

Ustawianie wybranej nazwy telewizora.

 → Sieć > Ustawienia sieciowe > Nazwa VIERA

Ustaw. Aplik. TV Remote

Ustawianie sterowania telewizorem za pomocą sprzętu sieciowego (smartfon itp.).

 → [Sieć](#) > [Ustawienia sieciowe](#) > [Ustaw. Aplik. TV Remote](#)

Ustawienia poł. siec.

Ustawianie sterowania telewizorem za pomocą urządzeń podłączonych do sieci.

 → [Sieć](#) > [Ustawienia sieciowe](#) > [Ustawienia poł. siec.](#)

Ustawienia udost. plików

Lista urządzeń sieciowych

Lista urządzeń sieciowych dostępnych do odtworzenia zawartości za pomocą funkcji Odtwarzacz mediów.

 → [Odtwarzacz mediów > Korzystanie z Odtwarzacza mediów > Urządzenie sieciowe](#)

Ustawienia dublowania

Ustawianie funkcji kopii lustrzanej

 → [Funkcje](#) > [Dublowanie](#) > [Ustawienia dublowania](#)

Inne ustawienia

Aktualizuj oprogramowanie

Sprawdzanie w witrynie firmy Panasonic dostępności aktualizacji oprogramowania.

 → [Sieć](#) > [Ustawienia sieciowe](#) > [Aktualizuj oprogramowanie](#)

Komun. o nowym oprogr.

([Włączony](#) / [Wyłączony](#))

Wybór możliwości powiadamiania komunikatem, kiedy nowe oprogramowanie zostanie lub nie zostanie odnalezione poprzez sieć.

 → [Sieć](#) > [Ustawienia sieciowe](#) > [Komun. o nowym oprogr.](#)

Timer

Wyłącz. czasowy

Ustawianie czasu, po którym telewizor automatycznie przejdzie w tryb gotowości.

(90 / 75 / 60 / 45 / 30 / 15 / Wyłączony (minut))

 → [Oglądanie](#) > [Podstawowe](#) > [Wyłącz. czasowy](#)

Czasowe programowanie [Ta funkcja jest dostępna w wybranych modelach.]

[Dostępne elementy menu są wyświetlane na ekranie telewizora.]

Ustawianie czasu nagrywania przyszłych programów lub przypomnienia o nich.

 → Nagrywanie > Czasowe programowanie > Ustawianie funkcji Czasowe programowanie

- W przypadku trybu DVB

Strefa czasowa

Ustawianie danych dotyczących czasu.

 → [Oglądanie](#) > [Podstawowe](#) > [Ustawianie godziny](#)

Auto gotowość

Automatyczne przełączanie telewizora do trybu gotowości w celu oszczędzania energii, jeśli w ciągu 4 godzin nie zostanie wykonana żadna czynność.

([Włączony](#) / [Wyłączony](#))

 → [Oglądanie](#) > [Podstawowe](#) > [Funkcje oszczędzania energii](#)

Wył. przy braku sygnału

Automatyczne przełączanie telewizora do trybu gotowości w celu uniknięcia zbędnego zużycia energii, jeśli w ciągu 10 minut nie zostanie odebrany żaden sygnał ani nie zostanie wykonana żadna czynność.

([Włączony](#) / [Wyłączony](#))

 → [Oglądanie](#) > [Podstawowe](#) > [Funkcje oszczędzania energii](#)

Konfiguracja

Nawigacja Eko

Automatyczne ustawianie najbardziej odpowiedniego trybu energooszczędnego telewizora.

 → [Oglądanie](#) > [Podstawowe](#) > [Funkcje oszczędzania energii](#)

Konfig. urządzenia USB

[Pewne funkcje nie są dostępne we wszystkich modelach. Dostępne elementy menu są wyświetlane na ekranie telewizora.]

Formatowanie dysku twardego USB lub bezpieczne usuwanie urządzenia USB.

 → Nagrywanie > Konfiguracja dysku twardego USB > Ustawienia dla dysku twardego USB

Konfiguracja Nagrywania [\[Ta funkcja jest dostępna w wybranych modelach.\]](#)

[\[Dostępne elementy menu są wyświetlane na ekranie telewizora.\]](#)

Ustawienia funkcji nagrywania dla dysku twardego USB

 → Nagrywanie > Nagrywanie bieżącego programu > Nagr. jednym przyciskiem

 → Nagrywanie > Nagrywanie bieżącego programu > REW LIVE TV

Blokada

Wprowadzanie kontroli dostępu do kanałów lub wejść w celu uniemożliwienia niepożądanego dostępu.

 → [Funkcje > Blokada > Korzystanie z blokady rodzicielskiej](#)

Menu strojenia [Ta funkcja jest dostępna w wybranych modelach.]

[Dostępne elementy menu są wyświetlane na ekranie telewizora.]

Edycja ulubionych

Tworzenie listy ulubionych kanałów.

 → Oglądanie > Strojenie i edycja kanałów > Edycja ulubionych

- Nie działa w trybie Analogowe
-

Lista kanałów

Tę listę kanałów można edytować, dodając/usuwając i przesuując kanały.

 → Oglądanie > Strojenie i edycja kanałów > Lista kanałów

Ustawianie automatyczne

Automatyczne wyszukiwanie odbieranych kanałów.

 → Oglądanie > Strojenie i edycja kanałów > Ustawianie automatyczne

Strojenie ręczne

Ręczne wyszukiwanie kanałów.

 → Oglądanie > Strojenie i edycja kanałów > Strojenie ręczne

Aktualizacja listy kanałów

Aktualizowanie listy kanałów z zachowaniem wprowadzonych ustawień.

 → Oglądanie > Strojenie i edycja kanałów > Aktualizacja listy kanałów

- W przypadku trybu DVB
-

Ulubiona sieć

Wybór ulubionej sieci dla każdej stacji nadawczej (dostępne tylko w niektórych krajach).

 → Oglądanie > Strojenie i edycja kanałów > Inne ustawienia

- W przypadku trybu DVB-C, DVB-T
-

Informacja o nowym kan.

(Włączony / Wyłączony)

Wybór, czy po znalezieniu lub nieznalezieniu nowego kanału ma być wyświetlany komunikat.

 → Oglądanie > Strojenie i edycja kanałów > Informacja o nowym kan.

- W przypadku trybu DVB

Usługa zamienna

([Włączony](#) / [Wyłączony](#))

Ustaw opcję [Włączony](#), aby wyświetlany był komunikat w celu zmiany dostępnej usługi (dostępne tylko w niektórych krajach).

 → [Oglądanie](#) > [Strojenie i edycja kanałów](#) > [Inne ustawienia](#)

- W przypadku trybu DVB-C, DVB-T
-

Stan sygnału

Sprawdzanie parametrów sygnału.

 → [Oglądanie](#) > [Strojenie i edycja kanałów](#) > [Stan sygnału](#)

- Nie działa w trybie Analogowe
-

System antenowy

([Jeden LNB](#) / [MiniDiSEqC](#) / [DiSEqC 1.0](#) / [Pojedynczy kabel](#))

Ustawienie umożliwiające systemowi antenowemu korzystanie z wielu konwerterów LNB w celu odbioru sygnału z wielu satelitów.

 → [Oglądanie](#) > [Strojenie i edycja kanałów](#) > [Ustawianie automatyczne](#)

- W przypadku trybu DVB-S
-

Konfiguracja LNB

Wybór satelity dla każdego konwertera LNB.

 → [Oglądanie](#) > [Strojenie i edycja kanałów](#) > [Ustawianie automatyczne](#)

- W przypadku trybu DVB-S
-

Tłumik

([Włączony](#) / [Wyłączony](#))

Automatyczne osłabianie sygnału DVB-C, aby zapobiec zakłóceniom.

 → [Oglądanie](#) > [Strojenie i edycja kanałów](#) > [Inne ustawienia](#)

Dodaj sygnał TV

Dodawanie trybu TV.

 → [Oglądanie](#) > [Strojenie i edycja kanałów](#) > [Inne ustawienia](#)

= Uwaga =

- Ustawienia pozycji [Menu strojenia](#) są dostępne tylko dla wybranego trybu TV. Nazwa menu różni się w zależności od trybu TV. ([Menu strojenia DVB-S](#) / [Menu strojenia DVB-C](#) / [Menu strojenia DVB-T](#) / [Menu strojenia DVB-przez-IP](#) / [Menu strojenia analog.](#))

Język

Język menu ekranowego

Zmiana języka informacji wyświetlanych na ekranie.

 → [Oglądanie > Podstawowe > Język](#)

Preferowane Audio 1 / 2

Wybór preferowanego języka podstawowego i dodatkowego dla programów DVB z dostępnymi różnymi ścieżkami dźwiękowymi (w zależności od stacji nadawczej).

 → [Oglądanie > Podstawowe > Język](#)

Preferowane napisy 1 / 2

Wybór preferowanego języka podstawowego i dodatkowego dla napisów DVB (w zależności od stacji nadawczej).

 → [Oglądanie > Podstawowe > Język](#)

Preferowany teletext

Wybór preferowanego języka dla usług teletekstu DVB (w zależności od stacji nadawczej).

 → [Oglądanie > Podstawowe > Język](#)

Ustawienia wyświetlania

Kolor menu ekranowego

(Kruczoczarny / Jasnoszary / Naturalny brązowy / Piaskowy beż)

Wybiera preferowany typ koloru wyświetlanego na ekranie.

 → Ekran główny > Mój ekran główny > Kolor menu ekranowego

Preferow. typ napisów

(Standardowy / Dla słabosłyszących)

Wybór preferowanego typu napisów.

 → Oglądanie > Podstawowe > Napisy

Teletekst

(TOP (FLOF) / List)

Wybór trybu wyświetlania teletekstu.

 → Oglądanie > Teletekst > Tryb teletekstu

Wybór znaków txt

(Zachodni / Wschodni1 / Wschodni2)

Wybór czcionki języka teletekstu.

 → Oglądanie > Teletekst > Wybór znaków txt

Tryb przewodnika TV

(Lista kanałów / Przewodnik prog. TV)

Wybór domyślnego ekranu po naciśnięciu przycisku **GUIDE**.

 → Oglądanie > Przewodnik prog. TV > Przewodnik prog. TV

Etykiety wejść

Dostęp do listy etykiet wejść pozwala zmienić nazwę wejścia lub pomijać niepodłączone wejścia, co ułatwia identyfikację oraz wybór banera [Wybór wejścia](#).

 → Oglądanie > Urządzenia zewnętrzne > Oglądanie treści ze źródła zewnętrznego

Czas wyświetlania paska

(10 / 9 / 8 / 7 / 6 / 5 / 4 / 3 / 2 / 1 / bez wyświetlenia (sekund))

Ustawianie czasu pozostawiania paska informacyjnego na ekranie.

 → Oglądanie > Podstawowe > Pasek informacyjny

Pasek Smart

([Włączony](#) / [Wyłączony](#))

Wyświetlanie paska wprowadzenia do usługi internetowej.

 → [Oglądanie > Podstawowe > Pasek informacyjny](#)

Tryb radio

([20](#) / [15](#) / [10](#) / [5](#) / [Wyłączony](#) (sekund))

Ustawianie czasu, po którym ekran zostanie automatycznie wyłączony po wybraniu stacji radiowej.

 → [Oglądanie > Podstawowe > Funkcje oszczędzania energii](#)

Wspólny interfejs

Ustawienie umożliwiające oglądanie kanałów kodowanych itp.



→ [Funkcje](#) > [Wspólny interfejs](#) > [Korzystanie ze wspólnego interfejsu](#)

Ustawienia VIERA LINK

VIERA Link

([Włączony](#) / [Wyłączony](#))

Ustawienie umożliwiające korzystanie z funkcji VIERA Link.

 → [Funkcje](#) > [VIERA Link „HDAVI Control™”](#) > [Przygotowania](#)

Samoczynne włączanie

([Włączony](#) / [Wyłączony](#))

Ustawienie umożliwiające korzystanie z funkcji Samoczynne włączanie.

 → [Funkcje](#) > [VIERA Link „HDAVI Control™”](#) > [Samoczynne włączanie](#)

Samoczynne wyłączanie

([Włączony](#) / [Wyłączony](#))

Ustawienie umożliwiające korzystanie z funkcji Samoczynne wyłączanie.

 → [Funkcje](#) > [VIERA Link „HDAVI Control™”](#) > [Samoczynne wyłączanie](#)

Energooszcz. stan gotow.

([Włączony](#) / [Wyłączony](#))

Sterowanie podłączonym urządzeniem w celu zmniejszenia zużycia energii w trybie gotowości.

 → [Funkcje](#) > [VIERA Link „HDAVI Control™”](#) > [Energooszcz. stan gotow.](#)

- Funkcja ta jest dostępna, gdy dla pozycji [VIERA Link](#) ustawiona jest opcja [Włączony](#), a dla pozycji [Samoczynne wyłączanie](#) ustawiona jest opcja [Włączony](#).
-

Autointel. stan gotow.

([Włączony](#) / [Wyłączony](#))

Przełączanie podłączonego urządzenia, które nie jest oglądane ani używane, w tryb gotowości w celu zmniejszenia zużycia energii.

 → [Funkcje](#) > [VIERA Link „HDAVI Control™”](#) > [Autointel. stan gotow.](#)

- Funkcja ta jest dostępna, gdy dla pozycji [VIERA Link](#) ustawiona jest opcja [Włączony](#).

Aplikacja usługi danych

Usługa

(Auto start wł. / Auto start wył. / Wyłączony)

Ustawienie umożliwiające korzystanie z aplikacji Hybrid Broadcast Broadband TV.

- W niektórych krajach, regionach, u niektórych nadawców pewne usługi danych mogą być niedostępne.

 → [Funkcje > Aplikacja usługi danych > Korzystanie z aplikacji usługi danych](#)

- W przypadku trybu DVB
-

Zapamiętać "Ciastko"

(Włączony / Wyłączony)

Ustawianie zapisywania w pamięci telewizora informacji pochodzących z usługi danych w celu zapewnienia szybkiego ponownego dostępu do usługi.

 → [Funkcje > Aplikacja usługi danych > Pliki cookie](#)

Usunąć "Ciastko"

Usuwanie wszystkich informacji pochodzących z usługi danych.

 → [Funkcje > Aplikacja usługi danych > Pliki cookie](#)

System menu

Układ klawiatury USB

Wybór języka klawiatury USB.

 → Funkcje > Klawiatura > Klawiatura

Ustawienia fabryczne

Przywracanie początkowych wartości wszystkich ustawień.

 → Funkcje > Ustawienia fabryczne > Ustawienia fabryczne

Aktualizacja systemu

Pobieranie nowego oprogramowania do telewizora.

 → Funkcje > Aktualizowanie oprogramowania telewizora > Aktualizacja automatyczna

Menu licencji

Wyświetlanie informacji o licencji oprogramowania.

Inne ustawienia

[Pewne funkcje nie są dostępne we wszystkich modelach. Dostępne elementy menu są wyświetlane na ekranie telewizora.]

Tryb oszcz

(Włączony / Wyłączony)

Zmniejszanie jasności obrazu w celu oszczędzania zużycia energii.

Wymień listę kanałów

Eksport / import ustawień listy kanałów DVB-S przy użyciu urządzenia USB w celu współużytkowania tych samych ustawień z telewizorem VIERA o tej samej funkcji.



→ Oglądanie > Strojenie i edycja kanałów > Lista kanałów

Pomoc techniczna

Menu Pomoc

Korzystanie z menu Pomoc

1. Wyświetl menu za pomocą przycisku **MENU**.
 2. Wybierz pozycję **Pomoc** i naciśnij przycisk **OK**, aby uzyskać dostęp.
 3. Wybierz pozycję **Autotest TV / Informacje o systemie / Informacja o urządzeniu** i naciśnij przycisk **OK**, aby uzyskać dostęp.
-

Autotest TV

Diagnoza problemów z obrazem lub dźwiękiem.

Postępuj zgodnie z instrukcjami wyświetlanymi na ekranie.

Informacje o systemie

Wyświetlanie informacji systemowych opisywanego telewizora.

Informacja o urządzeniu

Wyświetlanie informacji o urządzeniu opisywanego telewizora.

Często zadawane pytania

Obraz

Przed oddaniem urządzenia do naprawy należy zastosować się do poniższych wskazówek w celu usunięcia problemu. Wykonuje również diagnozę problemu z obrazem w [Autotest TV](#).

 → [Pomoc techniczna](#) > [Menu Pomoc](#) > [Korzystanie z menu Pomoc](#)

Jeśli problemu nie uda się rozwiązać, należy zwrócić się o pomoc do lokalnego dystrybutora firmy Panasonic.

Automatyczne proporcje obrazu

- Funkcja automatycznego ustawiania proporcji obrazu zapewnia najlepszy współczynnik proporcji, przy którym obraz wypełnia ekran.

 → [Oglądanie](#) > [Ustawianie najlepszego obrazu](#) > [Sygnał sterujący proporcjami obrazu](#)

- Jeśli chcesz ręcznie zmienić proporcje obrazu, naciśnij przycisk **ASPECT**.

 → [Oglądanie](#) > [Ustawianie najlepszego obrazu](#) > [Proporcje obrazu](#)

Obraz czarno-biały

- Sprawdź, czy ustawienie wyjścia urządzenia zewnętrznego jest zgodne z ustawieniem wejścia telewizora. Przy połączeniach SCART wyjście urządzenia zewnętrznego nie może być ustawione na S-Video.
-

Obraz zniekształcony z zakłóceniami

- Ustaw opcję [Redukcja szumów](#) i [Redukcja szumów MPEG](#) w menu Obrazu, aby usunąć zakłócenia.

 → [Oglądanie](#) > [Ustawianie najlepszego obrazu](#) > [Ustawienia redukcji zakłóceń](#)

- Sprawdź znajdujące się w pobliżu urządzenia elektryczne (samochód, motocykl, lampę jarzeniową).
-

Brak wyświetlanego obrazu

- Sprawdź, czy wybrano właściwy tryb wejścia.
- Sprawdź ustawienia opcji [AV2 \(COMPONENT / VIDEO\)](#) w pozycji [Wybór wejścia](#), aby dopasować sygnał wysyłany przez urządzenie zewnętrzne.

 → [Oglądanie](#) > [Urządzenia zewnętrzne](#)

- Czy dla pozycji [Podświetlenie](#), [Kontrast](#), [Jasność](#) lub [Kolor](#) w menu Obraz nie wybrano minimalnych ustawień?



→ [Oglądanie > Ustawianie najlepszego obrazu > Podstawowe ustawienia](#)

- Sprawdź, czy wszystkie wymagane kable są dobrze podłączone.
-

Rozmazany lub zniekształcony obraz (brak dźwięku lub niski poziom głośności)

- Ustaw ponownie kanały.



→ [Oglądanie > Strojenie i edycja kanałów > Ustawianie automatyczne](#)

Mogą wystąpić czerwone, niebieskie, zielone i czarne kropki na ekranie

- Jest to cecha charakterystyczna paneli ciekłokrystalicznych i nie jest ich wadą. Panel ciekłokrystaliczny jest tworzony przy użyciu bardzo precyzyjnej technologii, aby zapewnić dobry obraz z wyraźnie widocznymi szczegółami. Czasami na ekranie może pojawić się kilka nieaktywnych pikseli w postaci stałych czerwonych, zielonych, niebieskich lub czarnych punktów. Należy pamiętać, że nie wpływa to na działanie panelu.

Telewizja cyfrowa

[Pewne funkcje nie są dostępne we wszystkich modelach. Dostępne elementy menu są wyświetlane na ekranie telewizora.]

Przed oddaniem urządzenia do naprawy należy zastosować się do poniższych wskazówek w celu usunięcia problemu.

Jeśli problemu nie uda się rozwiązać, należy zwrócić się o pomoc do lokalnego dystrybutora firmy Panasonic.

Zakłócenia, zacinający się lub znikający obraz / nie można dostroić niektórych kanałów

- Sprawdź ustawienie, kierunek i podłączenie anteny telewizji naziemnej lub satelitarnej.
- Sprawdź pozycję [Stan sygnału](#). Jeśli poziom pozycji [Jakość sygnału](#) jest niski, sygnał DVB jest słaby. Podłączenie anteny bezpośrednio do telewizora może poprawić jakość sygnału, w porównaniu do podłączenia anteny przez urządzenie (Dekoder telewizji cyfrowej, DVD itd.).

 → [Oglądanie > Strojenie i edycja kanałów > Stan sygnału](#)

 → [Oglądanie > Podstawowe > Podstawowe połączenia](#)

- Warunki pogodowe mają wpływ na odbiór sygnału (gęste opady deszczu, śniegu itp.), zwłaszcza tam, gdzie sygnał jest słaby. Nawet przy dobrej pogodzie, wysokie ciśnienie atmosferyczne może spowodować słaby odbiór niektórych kanałów.
- Ze względu na używane technologie odbioru cyfrowego, jakość sygnałów cyfrowych może być w niektórych przypadkach dość słaba, pomimo dobrego odbioru kanałów analogowych.
- Sprawdź połączenia i ustawienia sieciowe (DVB-przez-IP).

 → [Funkcje > DVB-przez-IP](#)

 → [Sieć > Ustawienia sieciowe](#)

- Wyłącz telewizor za pomocą Włącznik / wyłącznik zasilania, a następnie włącz go ponownie.
-

Nie można ukończyć procedury [Ustawianie automatyczne DVB-S](#)

- Sprawdź połączenia i ustawienie anteny satelitarnej.

 → [Oglądanie > Podstawowe > Podstawowe połączenia](#)

- Jeśli problemu nie uda się usunąć, zasięgnij porady lokalnego dystrybutora.
-

Pojawia się komunikat [Faulty dish](#)

- Mogło nastąpić zwarcie kabla satelitarnego lub mogły pojawić się inne problemy z połączeniem kabla. Sprawdź kabel i połączenie, wyłącz telewizor za pomocą Włącznik / wyłącznik zasilania, a następnie włącz go ponownie.
- Jeśli komunikat wciąż się wyświetla, skontaktuj się z monterem anteny satelitarnej, aby sprawdził antenę i kabel.

Na ekranie [Przewodnik prog. TV](#) nie są wyświetlane programy

- Sprawdź nadajnik cyfrowy.
- Zmień ustawienie anteny satelitarnej lub skieruj antenę naziemną na inny nadajnik znajdujący się w pobliżu.

Tryb analogowy

Przed oddaniem urządzenia do naprawy należy zastosować się do poniższych wskazówek w celu usunięcia problemu.

Jeśli problemu nie uda się rozwiązać, należy zwrócić się o pomoc do lokalnego dystrybutora firmy Panasonic.

Białe kropki lub odbicia / nie można dostroić niektórych kanałów

- Sprawdź położenie, kierunek i podłączenie anteny.
- Warunki pogodowe mają wpływ na odbiór sygnału (gęste opady deszczu, śniegu itp.), zwłaszcza tam, gdzie sygnał jest słaby. Nawet przy dobrej pogodzie, wysokie ciśnienie atmosferyczne może spowodować słaby odbiór niektórych kanałów.
- Wyłącz telewizor za pomocą Włącznik / wyłącznik zasilania, a następnie włącz go ponownie.
- Jeśli problem występuje nadal, skontaktuj się z lokalnym dystrybutorem lub operatorem, który udzieli informacji na temat dostępnych usług.

Dźwięk

Przed oddaniem urządzenia do naprawy należy zastosować się do poniższych wskazówek w celu usunięcia problemu. Wykonuje również diagnozę problemu z dźwiękiem w [Autotest TV](#).

 → [Pomoc techniczna](#) > [Menu Pomoc](#) > [Korzystanie z menu Pomoc](#)

Jeśli problemu nie uda się rozwiązać, należy zwrócić się o pomoc do lokalnego dystrybutora firmy Panasonic.

Nie słychać dźwięku

- Czy nie jest włączone „Wyciszenie dźwięku”? Naciśnij przycisk **MUTE**, aby włączyć lub wyłączyć wyciszenie dźwięku.
- Czy nie ustawiono minimalnego poziomu głośności?
- Sprawdź połączenia i ustawienia urządzenia zewnętrznego.

 → [Oglądanie](#) > [Urządzenia zewnętrzne](#)

- Upewnij się, że dla pozycji [Wybór głośników](#) ustawiona jest opcja [TV](#).

 → [Funkcje](#) > [VIERA Link „HDAVI Control™”](#) > [Wybór głośników](#)

- Upewnij się, że dla pozycji [Ustawienia głośników](#) ustawiona jest opcja [Głośnik TV](#).

 → [Oglądanie](#) > [Ustawianie najlepszego dźwięku](#) > [Ustawienia głośności](#)

Poziom dźwięku jest niski lub dźwięk jest zniekształcony

- Odbiór sygnału dźwiękowego mógł ulec pogorszeniu.
- Ustaw dla pozycji [MPX](#) w menu Dźwięk opcję [Mono](#). (Analogowe)



 → [Oglądanie](#) > [Ustawianie najlepszego dźwięku](#) > [Ustawienia zaawansowane](#)

HDMI



Przed oddaniem urządzenia do naprawy należy zastosować się do poniższych wskazówek w celu usunięcia problemu.

Jeśli problemu nie uda się rozwiązać, należy zwrócić się o pomoc do lokalnego dystrybutora firmy Panasonic.

Dźwięk jest nietypowy

- W podłączonym urządzeniu wybierz ustawienie dźwięku „2ch L.PCM”.
 - Sprawdź ustawienie [Wejście HDMI](#) w menu Dźwięk.
 → [Oglądanie > Ustawianie najlepszego dźwięku > Ustawienia zaawansowane](#)
 - Jeśli występuje problem z cyfrowym połączeniem audio, wybierz analogowe połączenie audio.
 → [Oglądanie > Urządzenia zewnętrzne > Funkcje HDMI](#)
-

Obrazy z urządzenia zewnętrznego są nietypowe, gdy urządzenie jest podłączone za pomocą kabla HDMI





- Sprawdź, czy kabel HDMI jest prawidłowo podłączony.
 → [Oglądanie > Urządzenia zewnętrzne > Połączenia zewnętrzne](#)
- Wyłącz telewizor i urządzenie zewnętrzne, a następnie włącz je ponownie.
- Sprawdź sygnał wejściowy z urządzenia zewnętrznego.
 → [Oglądanie > Urządzenia zewnętrzne > Obsługiwane sygnały wejściowe](#)
- Korzystaj z urządzeń zgodnych z EIA/CEA-861/861D.

Sieć



Przed oddaniem urządzenia do naprawy należy zastosować się do poniższych wskazówek w celu usunięcia problemu.

Jeśli problemu nie uda się rozwiązać, należy zwrócić się o pomoc do lokalnego dystrybutora firmy Panasonic.

Nie można połączyć się z siecią

- Sprawdź poprawność połączenia kabla sieciowego lub wbudowanej karty sieci bezprzewodowej.
 → [Sieć > Połączenia sieciowe](#)
 - Sprawdź połączenia i ustawienia.
 → [Sieć > Połączenia sieciowe](#)
 → [Sieć > Ustawienia sieciowe](#)
 - Sprawdź sprzęt sieciowy i środowisko sieciowe.
 - Router może nie przydzielać automatycznie adresu IP. Jeśli administrator sieci woli przydzielić adres IP, ustaw adres IP ręcznie.
 → [Sieć > Ustawienia sieciowe](#)
 - Router może filtrować adresy MAC (ustawienie zabezpieczające). Sprawdź adres MAC tego telewizora i skonfiguruj router, aby go akceptował.
 → [Sieć > Ustawienia sieciowe > Stan sieci](#)
 - Jeśli problemu nie da się usunąć, skontaktuj się z usługodawcą internetowym lub firmą telekomunikacyjną.
-

Nie można wybrać pliku podczas korzystania z funkcji DLNA

- Czy serwer multimedialny podłączonego urządzenia został przygotowany do pracy?
 → [Sieć > DLNA > Usługa In-House streaming](#)
 - Sprawdź obsługiwany format danych.
 → [Sieć > Informacje techniczne](#)
 - Sprawdź ustawienia opcji [Ustawienia poł. siec..](#)
 → [Sieć > Ustawienia sieciowe > Ustawienia poł. siec.](#)
-

Nie można obsługiwać zawartości internetowej

- Sprawdź połączenia i ustawienia.

 → Sieć > Połączenia sieciowe > Połączenie internetowe

 → Sieć > Ustawienia sieciowe

- Serwer lub podłączona linia mogą być teraz zajęte.

Inne

[Pewne funkcje nie są dostępne we wszystkich modelach.]

Przed oddaniem urządzenia do naprawy należy zastosować się do poniższych wskazówek w celu usunięcia problemu.

Jeśli problemu nie uda się rozwiązać, należy zwrócić się o pomoc do lokalnego dystrybutora firmy Panasonic.

Nie działa funkcja **VIERA Link** i pojawia się komunikat o błędzie

- Sprawdź połączenia.

 → [Funkcje > VIERA Link „HDAVI Control™” > Zestawienie informacji o funkcji VIERA Link](#)

- Włącz podłączone urządzenie, a następnie włącz telewizor.

 → [Funkcje > VIERA Link „HDAVI Control™”](#)

Elementy telewizora nagrzewają się

- Elementy telewizora mogą nagrzewać się. Wzrost temperatur nie ma wpływu na jakiegokolwiek problemy dotyczące wydajności lub jakości.
-

Wyświetlany jest komunikat o błędzie przeciążenia

- Źródłem błędu może być podłączone urządzenie USB. Odłącz urządzenie i wyłącz telewizor za pomocą Włłącznik / wyłącznik zasilania, a następnie włącz go ponownie.
 - Sprawdź, czy w porcie USB nie ma ciał obcych.
-

Pojawia się komunikat o błędzie

- Postępuj zgodnie z instrukcjami komunikatu.
 - Jeśli problem występuje nadal, skontaktuj się z lokalnym dystrybutorem firmy Panasonic lub autoryzowanym centrum serwisowym.
-

Dioda nie zmienia koloru na czerwony w trybie gotowości

- W poniższych przypadkach dioda zmieni kolor na pomarańczowy w trybie gotowości:
 - Trwa nagrywanie
 - Ustawiona jest pozycja [Czasowe programowanie](#).
-

Po popchnięciu palcem panel wyświetlacza nieznacznie przesuwa się i wydaje dźwięki

- Aby zapobiec uszkodzeniu panelu, w obszarze wokół niego występuje niewielka szczelina. Nie świadczy to o usterce.

Informacje szczegółowe

Dodatkowe informacje na temat aplikacji, urządzeń opcjonalnych, obsługi itp. można znaleźć w poniższej witrynie internetowej.

<http://panasonic.net/viera/support> (Tylko w języku angielskim)

Konserwacja

Konserwacja i czyszczenie

Należy najpierw wyjąć wtyczkę przewodu zasilania z gniazda elektrycznego.

■ Panel wyświetlacza, obudowa, stojak

Regularna konserwacja:

Ostrożnie wytrzyj powierzchnię panelu wyświetlacza, obudowę lub stojak miękką szmatką, aby usunąć zabrudzenia lub odciski palców.

Silne zabrudzenie:

- (1) Najpierw usuń z powierzchni kurz.
- (2) Zwilż miękką szmatkę czystą wodą lub neutralnym detergentem rozpuszczonym w wodzie w stosunku 1:100.
- (3) Wyciśnij mocno szmatkę. (Należy pamiętać, aby ciecz nie przedostała się do wnętrza telewizora, ponieważ może to spowodować uszkodzenie produktu).
- (4) Ostrożnie przetrzyj zwilżone miejsce i usuń silne zabrudzenie.
- (5) Na końcu wytrzyj powierzchnię do sucha.

= Ostrzeżenie =

- Nie należy używać szorstkich szmatek ani naciskać zbyt mocno powierzchni, ponieważ może to spowodować jej zarysowanie.
- Powierzchnie należy chronić przed preparatami do odstraszania owadów, rozpuszczalnikami, rozcieńczalnikami lub innymi substancjami lotnymi. Mogą one uszkodzić powierzchnię lub spowodować odpadanie farby.
- Powierzchnia panelu wyświetlacza posiada specjalne pokrycie i może zostać łatwo uszkodzona. Nie należy uderzać ani drapać powierzchni telewizora paznokciami ani innymi twardymi przedmiotami.
- Obudowę i stojak należy chronić przed długotrwałym kontaktem z gumą lub PVC. Może to uszkodzić powierzchnię.

■ Wtyczka przewodu zasilania

- Wtyczkę przewodu zasilania należy wycierać suchą szmatką w regularnych odstępach czasu. Wilgoć i brud mogą spowodować pożar lub porażenie prądem.

Licencja

Licencja

Nawet jeśli w tekście nie ma specjalnej notacji dotyczącej znaków towarowych danej firmy lub wyrobu, znaki te są w pełni respektowane.

DVB oraz logo DVB są znakami towarowymi należącymi do DVB Project.

DiSEqC™ jest znakiem towarowym firmy EUTELSAT.

DLNA®, logo DLNA i DLNA CERTIFIED™ są znakami towarowymi, znakami usługowymi lub znakami certyfikacji Digital Living Network Alliance.

Nazwy HDMI, HDMI High-Definition Multimedia Interface oraz logo HDMI są znakami towarowymi lub zastrzeżonymi znakami towarowymi HDMI Licensing, LLC w Stanach Zjednoczonych i innych krajach.

HDAVI Control™ jest znakiem towarowym firmy Panasonic Corporation.

Wyprodukowano na licencji Dolby Laboratories.

Dolby, Dolby Audio i symbol z podwójnym D są znakami towarowymi firmy Dolby Laboratories.

Text-To-Speech Powered by Dragon

2002-2016 Nuance Communications, Inc. All rights reserved.

„PlayReady” jest zastrzeżonym znakiem towarowym firmy Microsoft. Należy mieć świadomość, że:

(a) Opisywany wyrób zawiera technologię, do której mają zastosowanie niektóre prawa autorskie firmy Microsoft. Wykorzystywanie i udostępnianie tej technologii w oderwaniu od opisywanego wyrobu jest niedozwolone bez odpowiednich licencji uzyskanych od firmy Microsoft.

(b) Właściciele treści wykorzystują do ochrony własności intelektualnej, w tym zawartości chronionej prawami autorskimi technologię dostępu do treści Microsoft PlayReady™. Opisywany wyrób wykorzystuje technologię PlayReady w celu uzyskiwania dostępu do treści chronionych przez technologie PlayReady i/lub WMDRM. Jeśli opisywany wyrób nie wymusi skutecznie ograniczeń dotyczących wykorzystywania treści, wtedy właściciele tych treści mogą wymagać od firmy Microsoft zablokowania dostępu tego wyrobu do treści chronionych przez technologię PlayReady. Zablokowanie takie nie powinno wpływać na treści niechronione lub chronione przez inne technologie dostępu do treści.

Dostęp do treści niektórych właścicieli może wymagać uaktualnienia PlayReady.

Rezygnacja z uaktualnienia może uniemożliwić dostęp do treści wymagających uaktualnienia.

Opisywany wyrób jest wyposażony w następujące oprogramowanie:

(1) oprogramowanie opracowane niezależnie przez lub dla firmy Panasonic Corporation,

(2) oprogramowanie będące własnością osób trzecich i licencjonowane dla firmy Panasonic Corporation,

(3) oprogramowanie licencjonowane zgodnie z GNU LESSER GENERAL PUBLIC LICENSE wersja 2.1 (LGPL V2.1) i/lub

(4) wolne oprogramowanie (open source software) inne niż oprogramowanie licencjonowane zgodnie z LGPL V2.1.

Oprogramowanie podlegające pod punkty (3) i (4) jest udostępniane w nadziei, że okaże się przydatne, lecz BEZ JAKICHKOLWIEK GWARANCJI, nawet bez domyślnej gwarancji WARTOŚCI HANDLOWEJ lub PRZYDATNOŚCI DO OKREŚLONEGO CELU. Należy odnieść się do szczegółowych warunków wymienionych w menu „Licencja oprogramowania” tego produktu.

Przez co najmniej trzy (3) lata od dostarczenia tego wyrobu, firma Panasonic prześle dowolnym osobom trzecim, które się z nami skontaktują, korzystając z podanych niżej informacji kontaktowych, pełną, nadającą się do odczytu maszynowego kopię odpowiedniego kodu źródłowego objętego licencją LGPL V2.1 lub inne licencje ze zobowiązaniem do tego, a także informację o stosownych prawach autorskich, za cenę nie wyższą od kosztów fizycznego przekazania kodu źródłowego.

Informacje kontaktowe: cdrequest@unipf.jp

Kod źródłowych oraz informacja o prawach autorskich są również dostępne bezpłatnie na podanej poniżej stronie internetowej:

<http://www.unipf.jp/dl/EUIDTV16/>

