

Monitor Dell UltraSharp z zakrzywionym ekranem 34 USB-C Hub - U3423WE

Przewodnik użytkownika

Model: U3423WE
Numer identyfikacyjny modelu: U3423WEb



 **UWAGA: UWAGA** oznacza ważną informację, która może pomóc w lepszym wykorzystaniu komputera.

 **OSTRZEŻENIE: OSTRZEŻENIE** wskazuje na możliwość uszkodzenia urządzenia lub utratę danych w przypadku postępowania niezgodnie z instrukcjami.

 **PRZESTROGA: PRZESTROGA** oznacza potencjalną możliwość uszkodzenia majątku, obrażeń osobistych lub śmierci.

Copyright © 2022-2023 Dell Inc. lub jej podmioty zależne. Wszystkie prawa zastrzeżone. Dell, EMC i inne znaki towarowe to znaki towarowe firmy Dell Inc. lub jej podmiotów zależnych. Inne znaki towarowe mogą stanowić znaki towarowe ich właścicieli.

2023 - 01

Rev. A01

Spis treści

Instrukcje bezpieczeństwa	6
Informacje o monitorze	8
Zawartość opakowania	8
Cechy produktu	10
Identyfikacja części i elementów sterowania	12
Widok z przodu	12
Widok z tyłu	13
Widok z dołu	14
Specyfikacje monitora	16
Specyfikacje rozdzielczości	18
Obsługiwane tryby video	19
Wstępne ustawienia trybów wyświetlania	19
Specyfikacje elektryczne	20
Charakterystyki fizyczne	21
Charakterystyki środowiskowe	23
Przydział pinów	24
Interfejs USB (Uniwersalna magistrala szeregową)	26
Złącze pobierania danych USB 3.2	26
Złącze USB typu C	27
Porty USB	27
Złącze RJ45	28
Obsługa funkcji Plug and Play	31
Jakość monitora LCD i zasady dotyczące pikseli	31
Ergonomia	31
Obsługa i przenoszenie wyświetlacza	33



Wskazówki dotyczące konserwacji	35
Czyszczenie monitora	35
Ustawienia monitora	37
Podłączanie podstawy monitora	37
Organizacja przebiegu kabli	40
Podłączanie monitora	41
Podłączenie kabla DisplayPort (DisplayPort do DisplayPort)	41
Podłączanie przewodu HDMI	42
Podłączanie kabla USB typu C	42
Podłączanie monitora dla kabla RJ45 (opcjonalne)	43
Podłączanie kabla super speed USB 10 Gb/s (USB 3.2 Gen2).	43
Funkcja Dell Power Button Sync (DPBS)	45
Podłączanie monitora do DPBS po raz pierwszy	48
Korzystanie z funkcji DPBS	49
Podłączanie monitora w celu korzystania z portu USB-C	51
Przymocowywanie monitora przy użyciu blokady Kensington (opcjonalny)	53
Zdejmowanie podstawy monitora	53
Zestaw do montażu na ścianie VESA (opcjonalny)	54
Obsługa monitora	55
Włączanie monitora	55
Korzystanie ze sterowania dżojstikiem	55
Korzystanie z klawiszy nawigacji	57
Używanie menu ekranowego (OSD)	58
Dostęp do systemu menu	58
Komunikat ostrzegawczy menu ekranowego	78
Ustawianie maksymalnie rozdzielczości	83
Konfiguracja przełącznika KVM	84
Ustawianie funkcji automatycznego KVM	86





Korzystanie z funkcji pochylenia, obrotu w poziomie, pionowego wydłużenia i regulacji nachylenia	88
Nachylenie, obrót w poziomie	88
Wydłużenie w pionie	88
Regulacja nachylenia	89
Wykrywanie i usuwanie usterek	90
Autotest	90
Blokowanie/odblokowywanie przycisków za pomocą dżojstika	91
Blokowanie przycisków zasilania i dżojstika	91
Ładowanie USB typu C zawsze wł.	92
Typowe problemy	93
Problemy specyficzne dla produktu	96
Problemy dotyczące USB (Universal Serial Bus)	98
Problemy specyficzne dla głośników	100
Informacje prawne	101
Uwagi FCC (tylko USA) i inne informacje dotyczące przepisów	101
Baza danych produktów UE etykiet energetycznych i kart informacyjnych produktów	101
Kontakt z firmą Dell	102



Instrukcje bezpieczeństwa

Poniższe instrukcje bezpieczeństwa mają na celu ochronę monitora przed potencjalnymi uszkodzeniami oraz zapewnienie bezpieczeństwa użytkownikowi. Jeśli nie zaznaczono inaczej, każda procedura opisana w niniejszym dokumencie zakłada, że użytkownik przeczytał informacje dotyczące bezpieczeństwa dostarczone wraz z monitorem.

 **UWAGA: Przed rozpoczęciem użytkowania monitora należy przeczytać dołączone do niego i umieszczone na nim instrukcje bezpieczeństwa. Dokumentację należy zachować w bezpiecznym miejscu do użytku w przyszłości.**

 **PRZESTROGA: Używanie elementów sterowania, regulacji lub procedur, innych niż określone w dokumentacji, może spowodować narażenie na porażenie prądem elektrycznym, zagrożenia związane z prądem elektrycznym i/lub zagrożenia mechaniczne.**

 **PRZESTROGA: Długotrwałe słuchanie dźwięku o dużej głośności przez słuchawki (w przypadku obsługującego je monitora) może spowodować uszkodzenie słuchu.**

- Postaw monitor na wytrzymałej powierzchni i obchodź się z nim ostrożnie. Ekran jest delikatny, więc upuszczenie go lub uderzenie ostrym przedmiotem może doprowadzić do jego uszkodzenia.
- Należy się upewnić, że napięcie znamionowe monitora jest odpowiednie do pracy przy zasilaniu prądem zmiennym dostępnym w danej lokalizacji.
- Monitor należy przechowywać w temperaturze pokojowej. Nadmierne ciepło lub chłód mogą mieć negatywny efekt na ciekłe kryształy wyświetlacza.
- Kabel zasilania należy podłączyć do monitora oraz do znajdującego się w pobliżu i łatwo dostępnego gniazda ściennego. Zobacz rozdział [Podłączanie monitora](#).
- Nie należy umieszczać ani użytkować monitora na mokrej powierzchni lub w pobliżu wody.
- Nie należy monitora narażać na mocne wstrząsy lub uderzenia. Na przykład: nie należy monitora umieszczać w bagażniku samochodu.
- Monitor należy odłączyć, jeśli ma być nieużywany przez dłuższy czas.
- Aby uniknąć porażenia prądem, nie należy próbować zdejmować żadnej pokrywy ani dotykać wnętrza monitora.



- Prosimy o uważne przeczytanie niniejszych instrukcji. Niniejszy dokument należy zachować do użytku w przyszłości. Należy przestrzegać wszystkich ostrzeżeń i instrukcji umieszczonych na produkcie.
- Niektóre monitory można zamontować na ścianie za pomocą uchwytu montażowego VESA, który należy nabyć oddzielnie. Należy przy tym przestrzegać prawidłowej specyfikacji montażu VESA podanej w rozdziale *Przewodnika użytkownika* dotyczącym montażu ściennego.

Informacje dotyczące bezpieczeństwa można znaleźć w dokumencie *Informacje dotyczące bezpieczeństwa, środowiska i regulacji prawnych (SERI)* dostarczonym wraz z monitorem.





Informacje o monitorze

Zawartość opakowania

Poniższa tabela zawiera listę elementów dostarczonych wraz z monitorem. W przypadku braku któregośkolwiek komponentu skontaktuj się z firmą Dell. Aby uzyskać więcej informacji, zobacz [Kontakt z firmą Dell](#).

UWAGA: Niektóre elementy mogą być opcjonalne i mogą nie być dostarczone z monitorem. Niektóre funkcje mogą być niedostępne w niektórych krajach.

	Wyświetlacz
	Ramię podstawy
	Podstawa stojaka



	<p>Kabel zasilający (różni się zależnie od kraju)</p>
	<p>Kabel DisplayPort (DP do DP) Długość kabla: 1,80 m</p>
	<p>Kabel HDMI Długość kabla: 1,80 m</p>
	<p>Kabel USB typu C Długość kabla: 1,00 m</p>
	<p>Kabel Gen2 USB-A na USB-C Długość kabla: 1,00 m</p>
	<ul style="list-style-type: none"> • Instrukcja szybkiej instalacji • Informacje dotyczące bezpieczeństwa, środowiska i regulacji prawnych • Raport kalibracji fabrycznej



Cechy produktu

Monitor **Dell U3423WE** ma wyświetlacz ciekłokrystaliczny (LCD) na cienkowarstwowych tranzystorach (TFT) z aktywną matrycą i podświetleniem diodami LED. Funkcje monitora obejmują:

- Obszar wyświetlania o przekątnej 86,72 cm (34,14 cali). Rozdzielczość 3440 x 1440 (21:9) oraz pełnoekranowa obsługa niższych rozdzielczości.
- Szeroki kąt widzenia umożliwiający oglądanie obrazu w pozycji siedzącej lub stojącej.
- Paleta kolorów DCI-P3 98%, Display P3 98%, sRGB 100% i Rec 709 100% przy średniej Delta E ≤ 2 .
- Połączenia cyfrowe za pośrednictwem DisplayPort, USB typu C i HDMI.
- Pojedyncze gniazdo USB typu C, dostarczające zasilanie (PD 90 W) zgodnym notebookom przy jednoczesnym odbieraniu sygnału wideo i danych.
- Możliwość nachylenia, obrotu w poziomie i regulacji wysokości.
- Zastosowanie ultracienkiej ramki przedniej pozwala zminimalizować grubość ramek w przypadku korzystania z wielu monitorów, ułatwiając konfigurację i komfort oglądania obrazu.
- Wyjmowany stojak oraz otwory montażowe Video Electronics Standards Association (VESA™) 100 mm umożliwiające stosowanie elastycznych rozwiązań mocowania.
- Wyposażenie:
 - 1 port przesyłania danych USB typu C (wideo i dane; DP1.4 z trybem alternatywnym, PD do 90 W)
 - 1 port przesyłania danych USB typu C (tylko dane)
 - 1 port pobierania danych super speed USB 10 Gb/s (USB 3.2 Gen2) typu C
 - 1 port pobierania danych ładowania super speed USB 10 Gb/s (USB 3.2 Gen2) typu A
 - 4 porty pobierania danych super speed USB 10 Gb/s (USB 3.2 Gen2) typu A
- Porty USB-C i RJ45 umożliwiają korzystanie z połączenia sieciowego za pośrednictwem pojedynczego kabla.
- Funkcja Plug and Play, jeżeli jest obsługiwana przez system.
- Regulację poprzez menu ekranowe (OSD) ułatwiające konfigurację i optymalizację ekranu.
- Obsługuje tryb Obraz obok obrazu (PBP) oraz Obraz w obrazie (PIP).



- Wbudowany przełącznik KVM umożliwia sterowanie nawet 2 komputerami przy użyciu jednego zestawu klawiatury i myszy podłączonych do monitora.
- Obsługuje funkcję automatycznego KVM w konfiguracji z wieloma wejściami.
- Blokada przycisku zasilania i przycisków menu OSD.
- Gniazdo blokady zabezpieczenia.
- Blokada stojaka.
- $\leq 0,3$ W w trybie gotowości.
- Wbudowane głośniki (5 W) x 2.
- Zoptymalizuj komfort oczu dzięki ekranowi bez migotania i funkcji ComfortView Plus.
- W tym monitorze zastosowano panel o niskim poziomie niebieskiego światła. Gdy monitor pracuje w trybie ustawień fabrycznych lub domyślnych (**Preset mode (Tryby ustawień wstępnych): Standard (Standardowy)**), jest zgodny z normą TÜV Rheinland (dla dostawców sprzętu).

⚠ PRZESTROGA: W dłuższej perspektywie światło niebieskie emitowane przez monitor może mieć niekorzystne skutki dla oczu, m.in. powodować zmęczenie i nadwyrężenie wzroku w wyniku kontaktu z urządzeniami cyfrowymi. Funkcja ComfortView Plus umożliwia zmniejszenie ilości niebieskiego światła emitowanego przez monitor w celu zapewnienia komfortu dla oczu.



Identyfikacja części i elementów sterowania

Widok z przodu



Etykieta	Opis	Użyj
1	Wskaźnik LED zasilania	Ciągłe białe światło oznacza, że monitor jest włączony i działa normalnie. Migające białe światło oznacza, że monitor jest w trybie gotowości.



Widok z tyłu



Widok z tyłu ze stojakiem monitora

Etykieta	Opis	Użyj
1	Otwory montażowe VESA (100 mm x 100 mm - za podłączoną pokrywą podstawy)	Montaż ścienny monitora przy użyciu zestawu do montażu ściennego zgodnego ze standardem VESA (100 mm x 100 mm).
2	Etykieta z oznaczeniami prawnymi	Zawiera certyfikaty.
3	Przycisk odłączania stojaka	Umożliwia odłączenie stojaka od monitora.
4	Kod kreskowy, numer seryjny i etykieta serwisowa	Do kontaktowania się z firmą Dell w sprawach pomocy technicznej.
5	Przycisk włączania/wyłączania zasilania	Włącza lub wyłącza monitor.
6	Dżojstik	Do obsługi menu wyświetlanego na ekranie (OSD). (Więcej informacji, patrz rozdział Obsługa monitora)
7	Szczelina do prowadzenia kabli	Pomaga w uporządkowaniu przebiegu kabli przez umieszczenie ich w szczelinie.



Widok z dołu

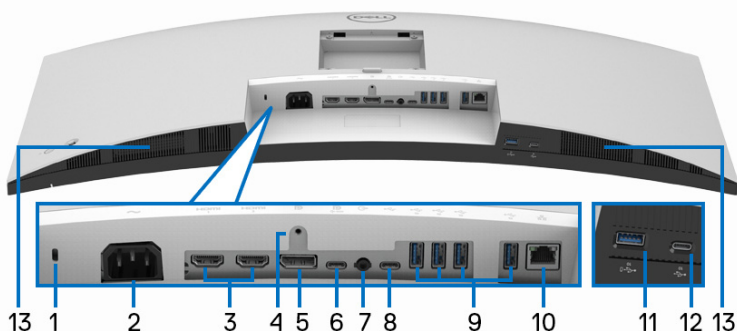

Widok od dołu bez podstawy monitora

Etykieta	Opis	Użyj
1	Gniazdo blokady zabezpieczenia (działanie oparte na gnieździe Kensington Security Slot™)	Zabezpiecza monitor z blokadą zabezpieczającą (nie znajduje się w zestawie).
2	Złącze zasilania	Podłącz kabel zasilający (dołączony do monitora).
3	Port HDMI (2)	Podłącz kabel HDMI komputera.
4	Funkcja blokady stojaka	Zablokuj stojaka do monitora przy użyciu śruby M3 x 6 mm (śrubę kupuje się oddzielnie).
5	DisplayPort	Podłącz kabel DisplayPort do komputera.



<p>6</p>	<p>Port przesyłania danych USB super speed 10 Gb/s (USB 3.2 Gen2) typu C (wideo i dane)</p>	<p>Podłącz dostarczony kabel USB typu C do monitora i komputera lub urządzenia przenośnego. Ten port obsługuje dostarczanie zasilania przez USB, dane i sygnał wideo DisplayPort.</p> <p>Port USB super speed USB 10 Gb/s (USB 3.2 Gen2) typu C oferuje największe prędkości przesyłu oraz alternatywny tryb DP 1.4 obsługujący rozdzielczość do 3440 x 1440 przy 60 Hz, PD 20 V/4,5 A, 15 V/3 A, 9 V/3 A, 5 V/3 A.</p> <p>UWAGA: Interfejs USB typu C nie jest obsługiwany w wersjach systemu Windows wcześniejszych niż Windows 10.</p>
<p>7</p>	<p>Port audio line-out</p>	<p>Podłącz głośniki zewnętrzne.*</p>
<p>8</p>	<p>Port przesyłania danych USB super speed 10 Gb/s (USB 3.2 Gen2) typu C (tylko dane)</p> 	<p>Podłącz dostarczony kabel USB-A na USB-C do monitora i komputera. Port ten obsługuje przesyłanie danych przez USB z prędkością 10 Gb/s (USB 3.2 Gen2). Po podłączeniu tego kabla można używać złączy USB monitora.</p> <p>UWAGA: Interfejs USB typu C nie jest obsługiwany w wersjach systemu Windows wcześniejszych niż Windows 10.</p>
<p>9</p>	<p>Port pobierania danych USB super speed 10 Gb/s (USB 3.2 Gen2) typu A (4)</p>	<p>Podłącz urządzenie USB.**</p> <p>UWAGA: Aby użyć tego portu, należy podłączyć kabel USB typu C lub kabel USB typ C na typ A (dostarczony wraz z monitorem) do portu przesyłania danych USB typu C w monitorze oraz do komputera.</p>
<p>10</p>	<p>Port RJ45</p>	<p>Obsługa połączenia Ethernet 10/100/1000 Mb/s.</p>



11	Port pobierania danych USB super speed 10 Gb/s (USB 3.2 Gen2) typu A z funkcją ładowania	Podłącz swoje urządzenie USB** lub naładuj urządzenie. UWAGA: Aby użyć tego portu, należy podłączyć kabel USB typu C lub kabel USB typ C na typ A (dostarczony wraz z monitorem) do portu przesyłania danych USB typu C w monitorze oraz do komputera.
12	Port pobierania danych USB super speed 10 Gb/s (USB 3.2 Gen2) typu C	Podłącz urządzenie USB.** UWAGA: Aby użyć tego portu, należy podłączyć kabel USB typu C lub kabel USB typ C na typ A (dostarczony wraz z monitorem) do portu przesyłania danych USB typu C w monitorze oraz do komputera.
13	Głośniki	Zapewnia wyjście audio.

*Słuchawki nie są obsługiwane w przypadku złącza audio line out.

**Aby uniknąć interferencji sygnału, w przypadku podłączenia urządzenia USB do portu USB pobierania danych, NIE zaleca się podłączania innych urządzeń USB do przylegających portów.

Specyfikacje monitora

Model	U3423WE
Typ ekranu	Aktywna matryca - TFT LCD
Technologia panelu	Technologia IPS (In Plane Switching)
Współczynnik proporcji	21:9
Widoczny obraz	
Przekątna	867,16 mm (34,14 cali)
Szerokość (aktywnego obszaru)	800,05 mm (31,50 cali)
Wysokość (aktywnego obszaru)	335,05 mm (13,19 cali)
Obszar całkowity	268056,75 mm ² (415,49 cali ²)
Podziałka pikseli	0,2325 mm x 0,2325 mm



Pikseli na cal (PPI)	109
Kąt widzenia	Typowy 178° (w pionie) Typowy 178° (w poziomie)
Wyjście luminancji	300 cd/m ² (typowe)
Współczynnik kontrastu	2000 do 1 (typowe)
Powłoka płyty	Przeciwodblaskowa o twardości 3H
Podświetlenie	System oświetlenia krawędzi białymi diodami LED
Czas reakcji	8 ms (Normalny) 5 ms (Szybki)
Zakrzywienie	1900R
Głębokość kolorów	1,07 miliarda kolorów
Paleta kolorów	<ul style="list-style-type: none"> • DCI-P3 98% • Display P3 98% • sRGB 100% • Rec 709 100%
Dokładność kalibracji	DCI-P3, Display P3, sRGB i Rec 709: Delta E ≤ 2 (średnio)
Połączenie	<ul style="list-style-type: none"> • 1 x DisplayPort wersja 1.4 (HDCP2.2) • 2 x port HDMI wersja 2.1 (TMDS) (HDCP2.2) • 1 x port przesyłania danych USB typu C (video i dane) (alternatywny tryb DisplayPort 1.4, dostarczanie zasilania PD do 90 W)* • 1 x port przesyłania danych USB-C (tylko dane, 10 Gb/s USB 3.2 Gen2) • 4 x porty pobierania danych USB super speed 10 Gb/s (USB 3.2 Gen2) typu A • 1 x port super speed USB 10 Gb/s (USB 3.2 Gen2) typu C z funkcją ładowania 15 W (maksymalnie) • 1 x port super speed USB 10 Gb/s (USB 3.2 Gen2) typu A z funkcją ładowania BC1.2 przy natężeniu prądu 2 A (maksymalnie) • 1 x port audio line-out • 1 x port RJ45



Szerokość ramki (krawędź monitora do obszaru aktywnego)	10,35 mm (Góra) 9,66 mm (Lewo/Prawo) 13,90 mm (Spód)
Nastawność	
Regulowana wysokość stojaka	150 mm
Nachylenie	Od -5° do 21°
Obrót w poziomie	Od -30° do 30°
Regulacja nachylenia	Od -4° do 4°
 UWAGA: Monitora tego nie należy montować ani używać w pozycji pionowej ani odwróconej (180°) pozycji poziomej, ponieważ mogłoby to doprowadzić do jego uszkodzenia.	
Wbudowane głośniki	2 wyjścia dźwięku 5 W
Zgodność Dell Display Manager	Funkcje łatwa aranżacja i inne
Zabezpieczenie	Gniazdo blokady zabezpieczenia (blokada kablowa sprzedawana oddzielnie)

*DisplayPort i USB typu C (alternatywny tryb dla DisplayPort 1.4): Obsługa dźwięku HBR3/DisplayPort 1.4/DP.

Specyfikacje rozdzielczości

Model	U3423WE
Zakres skanowania poziomego	Od 30 kHz do 90 kHz (automatyczny)
Zakres skanowania pionowego	Od 56 Hz do 76 Hz (automatyczny)
Najwyższa wstępnie ustawiona rozdzielczość	3440 x 1440 przy 60 Hz



Obsługiwane tryby video

Model	U3423WE
Możliwości wyświetlania video (alternatywny tryb HDMI, DisplayPort i USB typu C)	480p, 576p, 720p, 1080i*, 1080p

*Dotyczy tylko wejścia HDMI.

Wstępne ustawienia trybów wyświetlania

Tryb wyświetlania	Częstotliwość pozioma (kHz)	Częstotliwość pionowa (Hz)	Zegar pikseli (MHz)	Biegunowość synchronizacji (Pozioma/Pionowa)
VESA, 720 x 400	31,5	70,1	28,3	-/+
VESA, 640 x 480	31,5	59,9	25,2	-/-
VESA, 640 x 480	37,5	75,0	31,5	-/-
VESA, 800 x 600	37,9	60,3	40,0	+/+
VESA, 800 x 600	46,9	75,0	49,5	+/+
VESA, 1024 x 768	48,4	60,0	65,0	-/-
VESA, 1024 x 768	60,0	75,0	78,8	+/+
VESA, 1152 x 864	67,5	75,0	108,0	+/+
VESA, 1280 x 800 - R	49,3	59,9	71,0	+/-
VESA, 1280 x 1024	64,0	60,0	108,0	+/+
VESA, 1280 x 1024	80,0	75,0	135,0	+/+
VESA, 1600 x 1200	75,0	60,0	162,0	+/+
VESA, 1920 x 1080	67,5	60,0	148,5	+/+
VESA, 2560 x 1440	88,8	60,0	241,5	+/-
VESA, 3440 x 1440*	88,8	60,0	319,8	+/-

*Wymaga karty graficznej obsługującej specyfikację HDMI 2.1 (TMDS).



Specyfikacje elektryczne

Model	U3423WE
Sygnaty wejścia video	HDMI 2.1 (TMDS)*/DisplayPort 1.4**, 600 mV na przewód, opór wejściowy 100 omów na parę przewodów
Napięcie wejścia prądu zmiennego/ częstotliwość/prąd	100 VAC do 240 VAC / 50 Hz lub 60 Hz \pm 3 Hz / 3,0 A (typowe)
Prąd udarowy	<ul style="list-style-type: none">• 120 V: 40 A (Maksymalnie) przy 0°C (zimny start)• 240 V: 80 A (Maksymalnie) przy 0°C (zimny start)
Zużycie energii	<ul style="list-style-type: none">• 0,3 W (tryb wyłączenia)¹• 0,3 W (tryb gotowości)¹• 31 W (tryb włączenia)¹• 198 W (Maksymalnie)²• 26,24 W (Pon)³• 85,06 kWh (TEC)³

*Nie obsługuje opcjonalnej specyfikacji HDMI 2.1, włącznie z HDMI Ethernet Channel (HEC), Audio Return Channel (ARC), standardem dla formatu i rozdzielczości 3D, standardem dla rozdzielczości kina cyfrowego 4K, HDR, Fixed Rate Link (FRL), Enhanced Audio Return Channel (eARC), Variable Refresh Rate (VRR), Quick Media Switching (QMS), Quick Frame Transport (QFT), Auto Low Latency Mode (ALLM), Display Stream Compression (DSC) i Source-Based Tone Mapping (SBTM).

**Obsługa dźwięku HBR3/DisplayPort 1.4/DP.

¹ Zgodnie z definicją w UE 2019/2021 i UE 2019/2013.

² Maksymalna jasność i kontrast przy maksymalnym obciążeniu wszystkich portów USB.

³ Pon: Zużycie energii w trybie włączenia zgodne z wytycznymi Energy Star w wersji 8.0.

TEC: Całkowite zużycie energii w kWh zgodne z wytycznymi Energy Star w wersji 8.0.



Niniejszy dokument należy wykorzystywać wyłącznie do celów informacyjnych i zawiera on dane na temat pracy w warunkach laboratoryjnych. Posiadany produkt może działać inaczej, w zależności od oprogramowania, komponentów i zamówionych urządzeń peryferyjnych i nie ma obowiązku aktualizowania takich informacji.

Stosownie, klient nie powinien polegać na tych informacjach podczas podejmowania decyzji na temat tolerancji elektrycznych i innych kwestii. Nie udziela się jawnej ani dorozumianej gwarancji co do dokładności lub kompletności.



UWAGA: Ten monitor ma certyfikat ENERGY STAR.

Ten produkt spełnia wymagania ENERGY STAR w przypadku domyślnych ustawień fabrycznych, które można przywrócić za pomocą funkcji „Factory Reset” (Przywracanie ustawień fabrycznych). Zmiana domyślnych ustawień fabrycznych lub włączenie innych funkcji może powodować zwiększenie zużycia energii ponad limity określone w ramach norm ENERGY STAR.



Charakterystyki fizyczne

Model	U3423WE
Typ kabla sygnałowego	<ul style="list-style-type: none"> • Cyfrowe: DisplayPort, 20 pinów • Cyfrowe: HDMI, 19 pinów • Uniwersalna magistrala szeregową: Typ C, 24 pinów • Uniwersalna magistrala szeregową: USB-C na USB-A
<p>UWAGA: Monitory Dell są zaprojektowane tak, aby działały optymalnie przy wykorzystaniu kabli wideo dostarczanych z monitorem. Firma Dell nie ma kontroli nad różnymi dostawcami kabli na rynku, rodzajem materiałów, złączy ani nad procesem zastosowanymi w trakcie produkcji tych kabli, dlatego Dell nie gwarantuje wysokiej jakości wideo uzyskanych przy użyciu kabli innych niż dostarczane z tym monitorem Dell.</p>	
Wymiary (ze stojakiem)	
Wysokość (po rozłożeniu)	542,77 mm (21,37 cali)
Wysokość (obniżony)	392,77 mm (15,46 cali)
Szerokość	813,26 mm (32,02 cali)



Głębokość	237,44 mm (9,35 cali)
Wymiary (bez stojaka)	
Wysokość	359,05 mm (14,14 cali)
Szerokość	813,26 mm (32,02 cali)
Głębokość	101,88 mm (4,01 cali)
Wymiary podstawy	
Wysokość (po rozłożeniu)	433,30 mm (17,06 cali)
Wysokość (obniżony)	386,50 mm (15,22 cali)
Szerokość	357,50 mm (14,07 cali)
Głębokość	237,44 mm (9,35 cali)
Podstawa	357,50 mm (14,07 cali) x 235,00 mm (9,25 cali)
Waga	
Waga z opakowaniem	15,65 kg (34,49 funtów)
Waga z zamontowanym stojakiem i kablami	11,44 kg (25,21 funtów)
Waga bez stojaka (Do montażu ściennego lub montażu VESA - bez linek)	7,72 kg (17,01 funtów)
Waga stojaka	3,29 kg (7,25 funtów)



Charakterystyki środowiskowe

Model	U3423WE
Zgodność ze standardami	
<ul style="list-style-type: none">• Monitor z certyfikatem ENERGY STAR• Zarejestrowano z klasyfikacją EPEAT, gdzie dotyczy. Rejestracja EPEAT różni się w zależności od kraju. Odwiedź witrynę www.epeat.net, aby sprawdzić status rejestracji w danym kraju.• Zgodność z przepisami RoHS• TCO Certified i TCO Certified Edge• Nie zawiera bromowanego środka opóźniającego i polichloru winylu (za wyjątkiem kabli zewnętrznych)• Szkło nie zawierające arsenu i rtęci przeznaczone tylko do panelu	
Temperatura	
Działanie	0°C do 40°C (32°F do 104°F)
Bez działania	<ul style="list-style-type: none">• Przechowywanie: -20°C do 60°C (-4°F do 140°F)• Przewożenie: -20°C do 60°C (-4°F do 140°F)
Wilgotność	
Działanie	10% do 80% (bez kondensacji)
Bez działania	<ul style="list-style-type: none">• Przechowywanie: 5% do 90% (bez kondensacji)• Przewożenie: 5% do 90% (bez kondensacji)
Wysokość n.p.m.	
Działanie	5000 m (16404 stóp) (maksymalnie)
Bez działania	12192 m (40000 stóp) (maksymalnie)
Rozpraszanie ciepła	<ul style="list-style-type: none">• 675,58 BTU/godzinę (maksymalnie)• 105,77 BTU/godzinę (typowe)



Przydział pinów

Złącze DisplayPort (we)

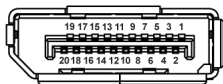

Numer pinu	20-pinowa końcówka podłączonego kabla sygnałowego
1	ML3 (n)
2	GND
3	ML3 (p)
4	ML2 (n)
5	GND
6	ML2 (p)
7	ML1 (n)
8	GND
9	ML1 (p)
10	ML0 (n)
11	GND
12	ML0 (p)
13	GND
14	GND
15	AUX (p)
16	GND
17	AUX (n)
18	Wykrywanie bez wyłączenia
19	Re-PWR
20	+3,3 V DP_PWR



Złącze HDMI

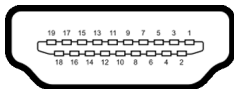

Numer pinu	19-pinowa końcówka podłączonego kabla sygnałowego
1	TMDS DANE 2+
2	TMDS DANE 2 SHIELD
3	TMDS DANE 2-
4	TMDS DANE 1+
5	TMDS DANE 1 SHIELD
6	TMDS DANE 1-
7	TMDS DANE 0+
8	TMDS DANE 0 SHIELD
9	TMDS DANE 0-
10	TMDS ZEGAR+
11	TMDS ZEGAR SHIELD
12	TMDS ZEGAR-
13	CEC
14	Zarezerwowane (N.C. w urządzeniu)
15	ZEGAR DDC (SCL)
16	DANE DDC (SDA)
17	DDC/CEC uziemienie
18	ZASILANIE +5 V
19	WYKRYWANIE BEZ WYŁĄCZANIA



Interfejs USB (Uniwersalna magistrala szeregową)

W tej części znajdują się informacje dotyczące portów USB znajdujących się w monitorze.

 **UWAGA: Ten monitor jest zgodny ze standardem USB super speed 10 Gb/s (USB 3.2 Gen2).**

Szybkość transferu	Szybkość przesyłania danych	Maksymalna obsługiwana moc*
Super speed	10 Gb/s	4,5 W
Wysoka szybkość	480 Mb/s	4,5 W
Pełna szybkość	12 Mb/s	4,5 W

*Do 2 A w porcie USB pobierania danych (z ikoną baterii ) z urządzeniami zgodnymi z BC1.2 lub normalnymi urządzeniami USB.

USB typu C	Opis
Wideo	DisplayPort 1.4*
Dane	Super speed USB 10 Gb/s (USB 3.2 Gen2)
Dostarczanie zasilania (PD)	Do 90 W

*Obsługa dźwięku HBR3/DisplayPort 1.4/DP.

Złącze pobierania danych USB 3.2



Numer pinu	9-pinowa część złącza
1	VCC
2	D-
3	D+
4	GND



5	SSRX-
6	SSRX+
7	GND
8	SSTX-
9	SSTX+

Złącze USB typu C

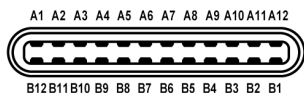

Numer pinu	Nazwa sygnału	Numer pinu	Nazwa sygnału
A1	GND	B1	GND
A2	TX1+	B2	TX2+
A3	TX1-	B3	TX2-
A4	VBUS	B4	VBUS
A5	CC1	B5	CC2
A6	D+	B6	D+
A7	D-	B7	D-
A8	SBU1	B8	SBU2
A9	VBUS	B9	VBUS
A10	RX2-	B10	RX1-
A11	RX2+	B11	RX1+
A12	GND	B12	GND

Porty USB

- 1 port przesyłania danych super speed USB 10 Gb/s (USB 3.2 Gen2) typu C (wideo + dane) - spód
- 1 port przesyłania danych super speed USB 10 Gb/s (USB 3.2 Gen2) typu C (tylko dane) - spód
- 1 port pobierania danych super speed USB 10 Gb/s (USB 3.2 Gen2) typu C - spód



- 5 porty pobierania danych super speed USB 10 Gb/s (USB 3.2 Gen2) typu A - spód

Port ładowania — port oznaczony ikoną  ; obsługuje funkcję szybkiego ładowania do 2 A, o ile urządzenie jest zgodne z technologią BC1.2.

UWAGA: Funkcja USB super speed 10 Gb/s (USB 3.2 Gen2) wymaga komputera obsługującego standard USB super speed 10 Gb/s (USB 3.2 Gen2).

UWAGA: Porty USB monitora działają wyłącznie wtedy, gdy monitor jest włączony lub znajduje się w trybie gotowości. Po wyłączeniu i włączeniu monitora, wznowienie normalnego działania dołączonych urządzeń peryferyjnych może potrwać kilka sekund.

Złącze RJ45

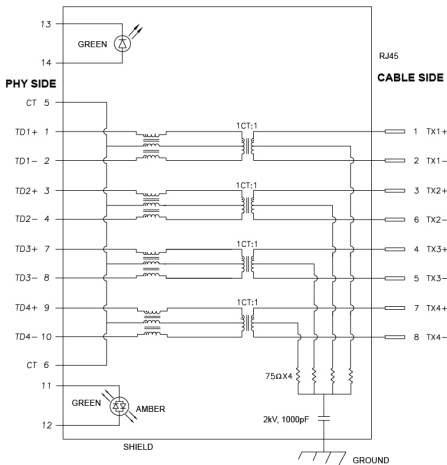

Pin	Sygnal
P1	MDIO+
P2	MDIO-
P3	MDI1+
P4	MDI1-
P5	CT
P6	CT



P7	MDI2+	
P8	MDI2-	
P9	MDI3+	
P10	MDI3-	
Numer pinu	Pomarańczowe	Zielone
P11	-	+
P12	+	-
P13	Nd.	+
P14	Nd.	-

Instalacja sterownika

Należy zainstalować sterownika Realtek USB GBE Ethernet Controller Driver odpowiedni dla posiadanego systemu. Jest on dostępny do pobrania na stronie www.dell.com/support w sekcji „Sterowniki i pliki do pobrania”.

Prędkość sieciowa danych (RJ45) za pośrednictwem USB-C:

- Wysoka rozdzielczość: Do 480 Mb/s
- Wysoka prędkość danych: Do 1000 Mb/s

 **UWAGA: Ten port LAN jest zgodny z 1000Base-T IEEE 802.3az i obsługuje funkcje Mac Address Pass-thru (MAPT) (adres Mac podany na etykiecie modelu) i Wake-on-LAN (WOL) z trybu uśpienia (tylko S3) oraz funkcję rozruchu UEFI* PXE [rozruchu UEFI PXE nieobsługiwane na komputerach firmy Dell typu desktop (z wyjątkiem OptiPlex 7090/ 3090 Ultra Desktop)]. Te trzy funkcje zależą od ustawienia BIOS i wersji systemu operacyjnego. Funkcje mogą się różnić w przypadku komputerów innych niż firmy Dell.**

*UEFI to skrót od ujednolicony interfejs rozszerzalnego oprogramowania sprzętowego.



Stan diody LED złącza RJ45

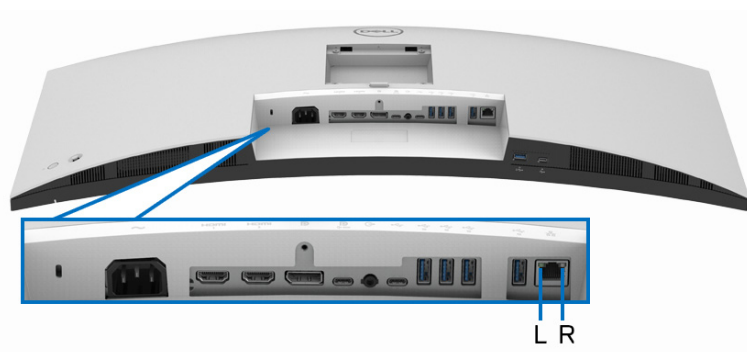

LED	Kolor	Opis
Prawa dioda LED	Pomarańczowy lub zielony	Wskaźnik prędkości: <ul style="list-style-type: none">• Świeci na pomarańczowo – 1000 Mb/s• Świeci na zielono – 100 Mb/s• Wytł. – 10 Mb/s
Lewa dioda LED	Zielone	Wskaźnik połączenia/aktywności: <ul style="list-style-type: none">• Miga – aktywność na porcie.• Świeci na zielono – trwa nawiązywanie połączenia.• Wytł. – brak połączenia.

 **UWAGA: Kabel RJ45 nie jest standardowym akcesorium zestawu.**



Obsługa funkcji Plug and Play

Ten monitor można połączyć w dowolnym systemie zgodnym z Plug and Play. Monitor automatycznie przekazuje do komputera dane EDID (Extended Display Identification Data) za pomocą protokołów Display Data Channel (DDC), dzięki czemu komputer może konfigurować się automatycznie i optymalizować ustawienia monitora. Instalacja monitora przebiega w większości automatycznie. W razie potrzeby można jednak wybrać własne ustawienia. Dalsze informacje o zmianie ustawień monitora, znajdują się w części [Obsługa monitora](#).

Jakość monitora LCD i zasady dotyczące pikseli

Podczas produkcji monitora LCD nierzadko dochodzi do pozostawiania w niezmiennym stanie jednego lub kilku pikseli, które są trudne do zobaczenia i nie wpływają na jakość lub stabilność obrazu. Więcej informacji na temat jakości i zasad dotyczących pikseli monitora Dell można uzyskać pod adresem www.dell.com/pixelguidelines.

Ergonomia

- △ **OSTRZEŻENIE: Nieprawidłowe lub wydłużone korzystanie z klawiatury może prowadzić do obrażeń.**
- △ **OSTRZEŻENIE: Patrzenie na ekran monitora przez długi czas może powodować zmęczenie oczu.**

W celu uzyskania komfortu i efektywności należy przestrzegać następujących wskazówek podczas konfiguracji i użytkowania stacji roboczej komputera:

- Komputer należy ustawić tak, aby monitor i klawiatura znajdowały się bezpośrednio przed osobą przy nim pracującą. W sprzedaży dostępne są specjalne półki, które pomogą uzyskać prawidłową pozycję podczas pracy na klawiaturze.
- Aby zmniejszyć ryzyko nadwyrężenia wzroku oraz wystąpienia bólu karku, ramion, pleców lub barków w wyniku korzystania z monitora przez długi czas, zalecamy stosowanie się do poniższych rad:
 1. Umieść ekran w odległości od 50 do 70 cm (20–28 cali) od oczu.
 2. Podczas dłuższego korzystania z monitora mrugaj często, aby nawilżać oczy, lub zwilżaj je wodą.
 3. Rób regularne i częste przerwy (20-minutowa przerwa co dwie godziny).
 4. Podczas przerw nie patrz na monitor i skupiaj wzrok na obiekcie oddalonym o co najmniej 20 stóp przez co najmniej 20 sekund.



5. Podczas przerw należy wykonywać ćwiczenia rozciągające w celu rozluźnienia napięcia karku, ramion, pleców i barków.
- Należy się upewnić, że ekran monitora znajduje się na poziomie oczu użytkownika siedzącego przed nim lub nieco niżej.
 - Należy dostosować nachylenie monitora, ustawienia kontrastu i jasności.
 - Należy tak wyregulować oświetlenie otoczenia (np. oświetlenie sufitowe, lampki na biurku, zasłony lub żaluzje na oknach w pobliżu), aby zminimalizować odbicia i odbłask światła na ekranie monitora.
 - Należy używać krzesła, zapewniającego odpowiednie podparcie dla dolnego odcinka pleców.
 - Podczas korzystania z klawiatury lub myszy należy utrzymywać przedramiona w pozycji poziomej z nadgarstkami w neutralnej, wygodnej pozycji.
 - Podczas korzystania z klawiatury lub myszy należy zawsze pozostawić sobie miejsce na odpoczynek dla dłoni.
 - Ramiona po obu stronach powinny znajdować się w naturalnej pozycji.
 - Należy się upewnić, że stopy płasko stoją na podłodze.
 - Należy się upewnić, że ciężar nóg w pozycji siedzącej opiera się na stopach, a nie na przedniej części siedzenia. W razie potrzeby należy wyregulować wysokość krzesła lub skorzystać z podnóżka, aby uzyskać właściwą postawę ciała.
 - Należy różnicować swoje działania podczas pracy. Pracę należy próbować tak organizować, aby nie pracować przez długi czas w pozycji siedzącej. Należy regularnie wstawać i chodzić.
 - Na obszarze przy biurku nie powinny znajdować się przeszkody, kable ani przewody zasilania, które mogłyby uniemożliwić wygodną pozycję siedzącą, lub stwarzać potencjalne ryzyko potknięcia.



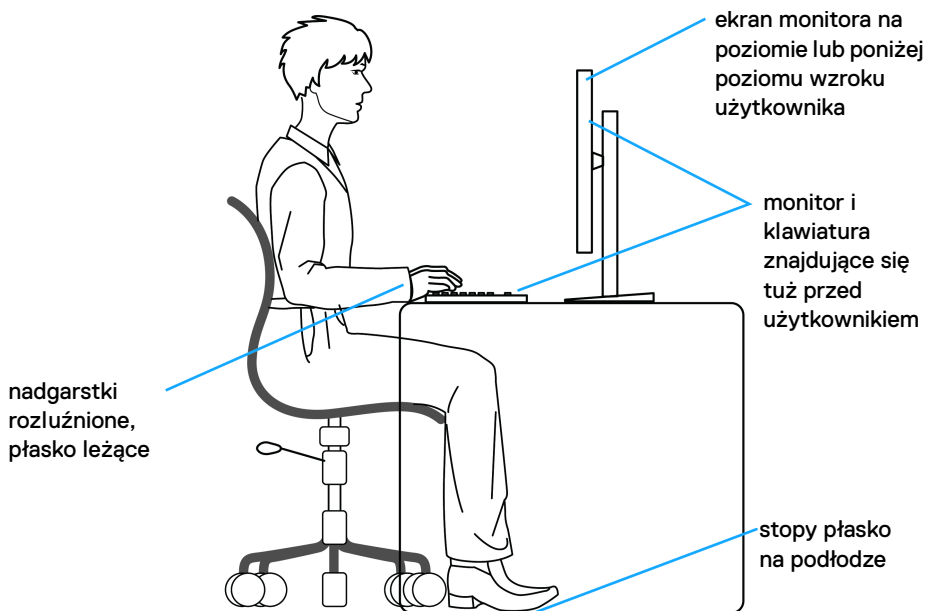

Obsługa i przenoszenie wyświetlacza

Aby zapewnić bezpieczeństwo monitora podczas jego podnoszenia lub przenoszenia, należy postępować zgodnie z poniższymi wskazówkami:

- Przed przenoszeniem lub podnoszeniem monitora należy wyłączyć komputer i monitor.
- Należy odłączyć wszystkie kable od monitora.
- Monitor należy umieścić w oryginalnym opakowaniu z oryginalnymi materiałami zabezpieczającymi.
- Podczas podnoszenia lub przenoszenia monitora należy mocno przytrzymać jego dolną krawędź i bok, nie wywierając nadmiernego nacisku na monitor.



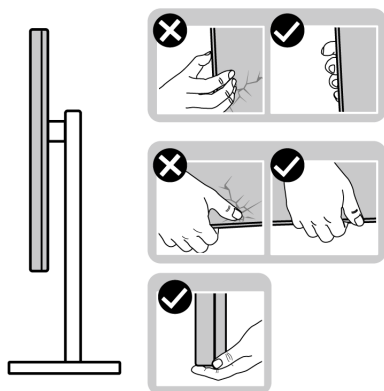

- Podczas podnoszenia lub przenoszenia monitora, należy upewnić się, że monitor jest skierowany tyłem do użytkownika, i nie naciskać na obszar wyświetlacza, aby zapobiec zarysowaniom lub uszkodzeniom.

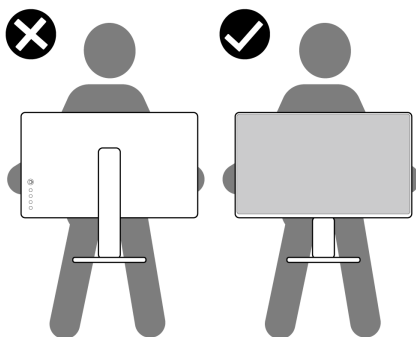

- Podczas transportu monitora należy unikać poddawania go nagłym wstrząsom lub drganiom.



- Podczas podnoszenia lub przenoszenia monitora nie należy go odwracać górną stroną do dołu, trzymając podstawę stojaka lub ramię stojaka. Mogłoby to doprowadzić do przypadkowego uszkodzenia monitora i spowodować obrażenia ciała użytkownika.

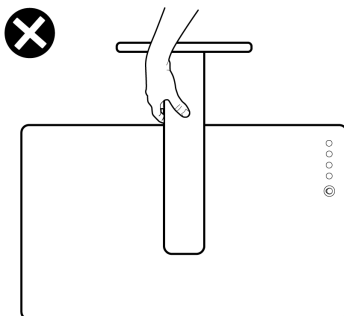

Wskazówki dotyczące konserwacji

Czyszczenie monitora

- ⚠ **PRZESTROGA:** Stosowanie niewłaściwych metod podczas czyszczenia monitora może spowodować fizyczne uszkodzenie ekranu lub obudowy monitora firmy Dell.
- ⚠ **OSTRZEŻENIE:** Przed rozpoczęciem czyszczenia monitora należy przeczytać i zastosować się do [Instrukcje bezpieczeństwa](#).
- ⚠ **PRZESTROGA:** Przed rozpoczęciem czyszczenia monitora należy odłączyć kabel zasilający monitora od gniazda elektrycznego.

Zalecamy, aby zastosować się do podanych poniżej instrukcji podczas rozpakowania, czyszczenia lub obsługi monitora:

- Aby wyczyścić ekran monitora Dell, lekko zwilż miękką, czystą szmatkę wodą. Jeśli to możliwe, użyj specjalnej chusteczki do czyszczenia ekranu lub roztworu przeznaczonego do ekranu monitora Dell.
- ⚠ **OSTRZEŻENIE:** Nie używaj detergentów ani innych środków chemicznych, takich jak benzen, rozcieńczalnik, amoniak, ściernie środki czyszczące lub sprężone powietrze.
- ⚠ **OSTRZEŻENIE:** Używanie środków chemicznych do czyszczenia może spowodować zmiany w wyglądzie monitora, takie jak blaknięcie kolorów, mleczny osad na monitorze, deformacje, nierówne ciemne zacieki i łuszczenie się powierzchni ekranu.



 **PRZESTROGA:** Nie rozpylaj roztworu czyszczącego a nawet wody bezpośrednio na powierzchnię monitora. Spowoduje to gromadzenie się płynów w dolnej części panelu wyświetlacza i korozję elementów elektronicznych, powodując trwałe uszkodzenie. Zamiast tego nałóż roztwór czyszczący lub wodę na miękką szmatkę, a następnie wyczyść monitor.



 **UWAGA:** Uszkodzenia monitora spowodowane niewłaściwymi metodami czyszczenia i użycie benzenu, rozcieńczalnika, amoniaku, ściernych środków czyszczących, alkoholu, sprężonego powietrza, wszelkiego rodzaju detergentów doprowadzi do uszkodzenia wywołanego przez klienta (CID). Uszkodzenia wywołane przez klienta (CID) nie są objęte standardową gwarancją firmy Dell.

- Jeśli po rozpakowaniu monitora zauważony zostanie biały proszek należy wytrzeć go szmatką.
- Podczas obsługi monitora należy zachować ostrożność, ponieważ po zarysowaniu obudowy pojawią się znaki zarysowania, bardziej widoczne na monitorach o ciemniejszej obudowie niż na jasnej.
- Aby pomóc w uzyskaniu najlepszej jakości obrazu na monitorze należy użyć dynamicznie zmieniającego obraz wygaszacza i wyłączać monitor, gdy nie jest używany.



Ustawienia monitora

Podłączanie podstawy monitora

-  **UWAGA: Dostarczana podstawa nie jest zainstalowana fabrycznie.**
-  **UWAGA: Poniższe instrukcje dotyczą wyłącznie stojaka dostarczonej wraz z monitorem. W przypadku podłączania stojaka zakupionego z innego źródła postępuj zgodnie z instrukcjami dotyczącymi konfiguracji, załączonymi do stojaka.**

W celu zamontowania stojaka monitora:

1. Postępując zgodnie z instrukcjami na klapach kartonu, wyjmij podstawę z zabezpieczającej ją osłony.
2. Wyciągnij ramię i podstawę stojaka z poduszki w opakowaniu.

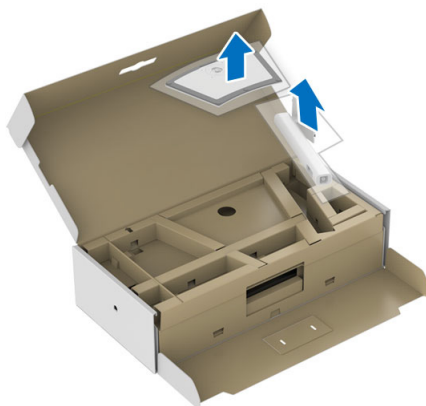

3. Włóż wypustki podstawy stojaka całkowicie w gniazda w stojaku.
4. Podnieś uchwyt śruby i obróć śrubę w kierunku zgodnym z ruchem wskazówek zegara.



5. Po dokręceniu śruby złóż uchwyt śruby na płasko, umieszczając go w zagłębieniu.

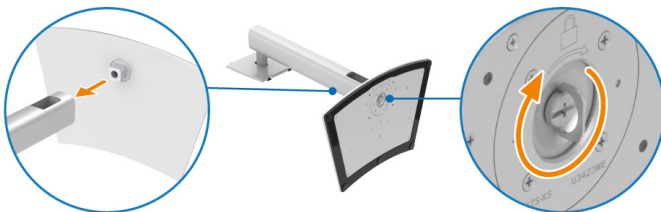

6. Unieś osłonę zgodnie z ilustracją, aby uzyskać dostęp do obszaru VESA w celu montażu stojaka.



7. Dołącz stojak do monitora.
 - a. Dopasuj rowek z tyłu monitora do dwóch zaczepów w górnej części podstawy.
 - b. Wciskaj podstawę, aż zaskoczy w swoje miejsce.



8. Postaw monitor w pozycji pionowej.

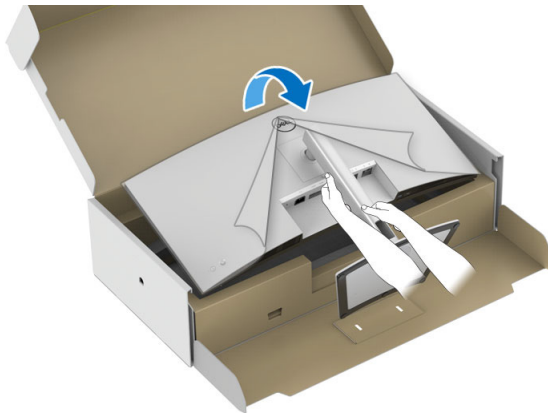

 **UWAGA: Ostrożnie unieś monitor, aby nie spadł ani się nie wyslizgnął z rąk.**



9. Zdejmij osłonę z monitora.

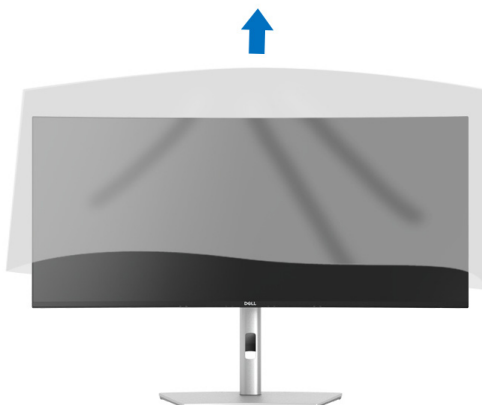

Organizacja przebiegu kabli

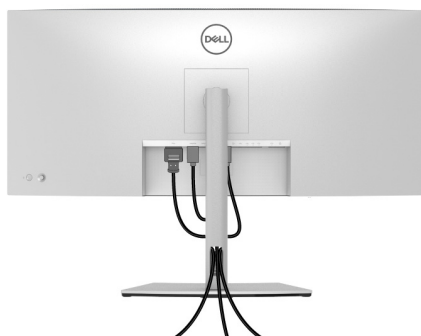

Po podłączeniu do monitora i komputera wszystkich niezbędnych kabli (Patrz [Podłączanie monitora](#) w celu uzyskania informacji o podłączaniu kabli), użyj uchwytu kabli do uporządkowania wszystkich kabli, zgodnie z ilustracją powyżej.



Podłączenie monitora

- ⚠ **PRZESTROGA:** Przed rozpoczęciem wykonywania opisanych w tej części procedur, należy zastosować się do [Instrukcje bezpieczeństwa](#).
- ✍ **UWAGA:** Monitory Dell są zaprojektowane do optymalnej współpracy z kablami dostarczonymi przez firmę Dell w opakowaniu. Firma Dell nie gwarantuje jakości i wydajności wideo w przypadku użycia kabli innych niż Dell.
- ✍ **UWAGA:** Przed podłączeniem kabli poprowadź je w szczelinie do prowadzenia kabli.
- ✍ **UWAGA:** Nie podłączać wszystkich kabli do komputera równocześnie.
- ✍ **UWAGA:** Ilustracje służą wyłącznie jako odniesienie. Wygląd komputera może być inny.

W celu podłączenia monitora do komputera:

1. Wyłącz komputer i odłącz kabel zasilający.
2. Połącz monitor z komputerem kablem DisplayPort, HDMI lub USB typu C.

Podłączenie kabla DisplayPort (DisplayPort do DisplayPort)

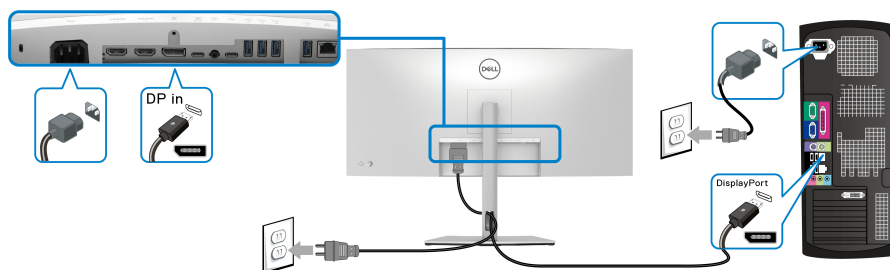

Podłączanie przewodu HDMI

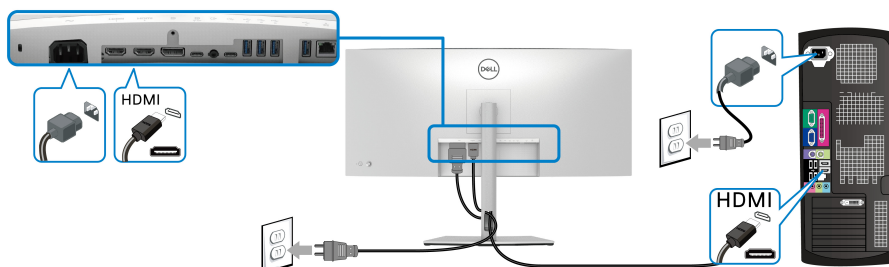

Podłączanie kabla USB typu C

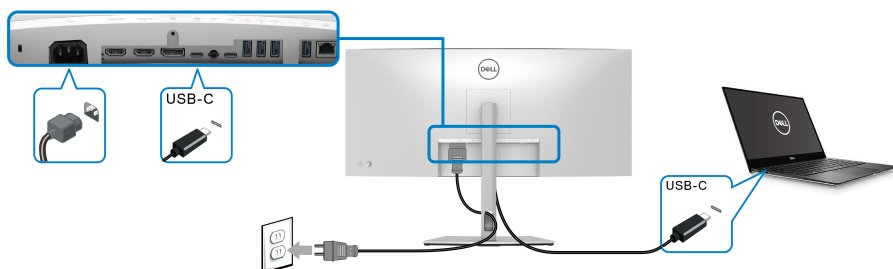

UWAGA: Należy używać wyłącznie kabla USB typu C dostarczonego wraz z monitorem.

- Ten port obsługuje alternatywny tryb DisplayPort (tylko standard DP1.4).
- Port zgodny ze standardem dostarczania zasilania USB typu C (PD wersja 3.0) zapewnia do 90 W mocy.
- Jeśli notebook wymaga więcej niż 90 W do pracy i akumulator jest wyczerpany, może się nie uruchomić lub ładować przez port USB PD tego monitora.



Podłączanie monitora dla kabla RJ45 (opcjonalne)

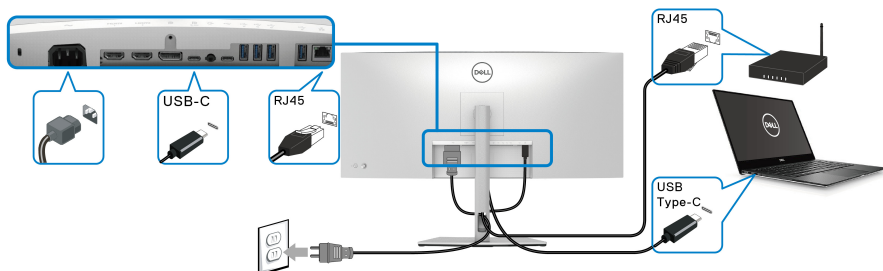

UWAGA: Kabel RJ45 nie jest standardowym akcesorium zestawu.

Podłączanie kabla super speed USB 10 Gb/s (USB 3.2 Gen2)

UWAGA: Aby nie dopuścić do uszkodzenia lub utraty danych, przed odłączeniem portu USB przesyłania danych upewnij się, że w komputerze podłączonym do portu pobierania danych USB monitora nie są używane **ŻADNE** urządzenia pamięci USB.

Po podłączeniu kabla DisplayPort/HDMI/USB typu C wykonaj poniższe procedury w celu podłączenia kabla USB do komputera i dokończenia konfiguracji monitora:

- 1. a. Podłącz jeden komputer:** połącz port przesyłania danych USB 3.2 (Gen2) typu C (tylko dane) (kabel w zestawie) z odpowiednim portem USB 3.2 (Gen2) komputera.
b. Podłącz dwa komputery*: połącz port przesyłania danych USB 3.2 (Gen2) typu C (tylko dane) (kabel w zestawie) i port przesyłania danych USB typu C (wideo i dane) (kabel w zestawie) do odpowiednich portów USB w dwóch komputerach. Następnie, korzystając z menu OSD, wybierz źródło przesyłania danych USB lub źródła wejściowe. Zobacz rozdział **USB**.
- 2.** Podłącz urządzenia peryferyjne USB do portów USB pobierania danych monitora.



3. Podłącz kable zasilające komputera/-ów i monitora do najbliższego gniazda zasilania.

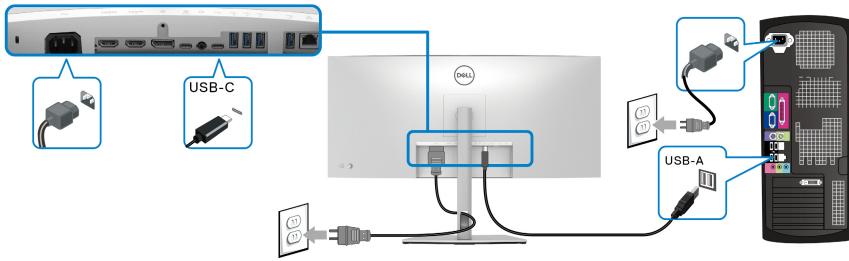

a. Podłącz jeden komputer

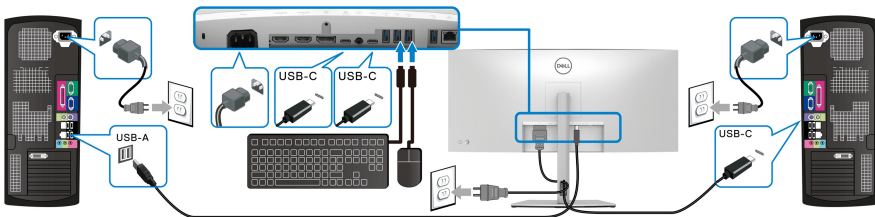

b. Podłącz dwa komputery

*W przypadku podłączania dwóch komputerów do monitora skonfiguruj ustawienia **USB** w menu OSD, aby współdzielić pomiędzy dwoma komputerami jeden zestaw klawiatury i myszy podłączony do monitora. Aby uzyskać więcej informacji, patrz **USB** i **Konfiguracja przełącznika KVM**.

4. Włącz monitor i komputer.
Jeśli na monitorze wyświetla się obraz, instalacja jest zakończona. Jeśli obraz nie wyświetla się, patrz **Typowe problemy**.



Funkcja Dell Power Button Sync (DPBS)

Ten monitor oferuje funkcję Dell Power Button Sync (DPBS), umożliwiającą sterowanie zasilaniem systemu komputera za pomocą przycisku zasilania monitora. Funkcja ta jest zgodna tylko z platformą Dell z wbudowaną funkcją DPBS i jest obsługiwana wyłącznie przez interfejs USB-C.

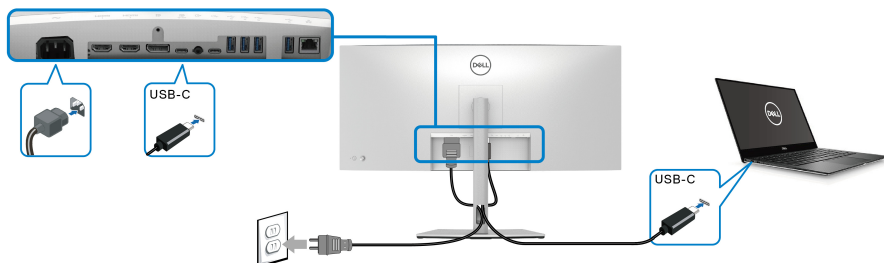

Aby za pierwszym razem sprawdzić, czy funkcja DPBS działa prawidłowo, wykonaj poniższe czynności dla platformy z obsługą DPBS w obszarze **Panel sterowania**.

UWAGA: DPBS obsługuje tylko port przesyłania danych USB typu C oznaczony ikoną .

1. Otwórz **Panel sterowania**.

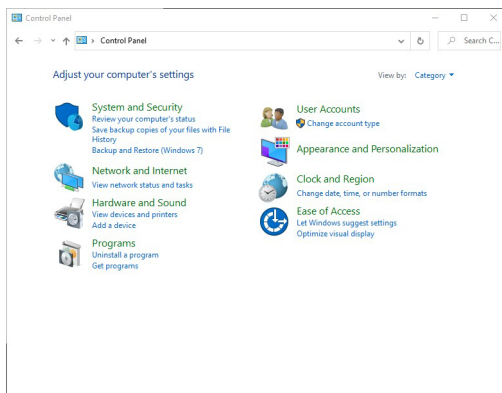

2. Wybierz **Sprzęt i dźwięk**, a następnie **Opcje zasilania**.

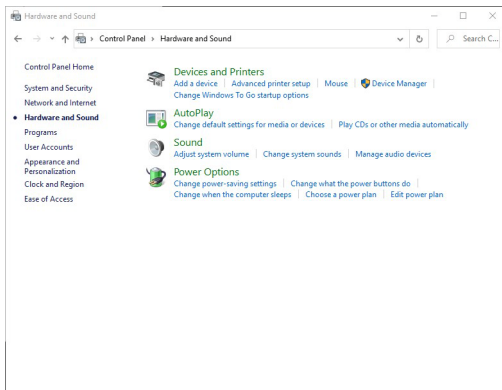

3. Wybierz **Ustawienia systemowe**.

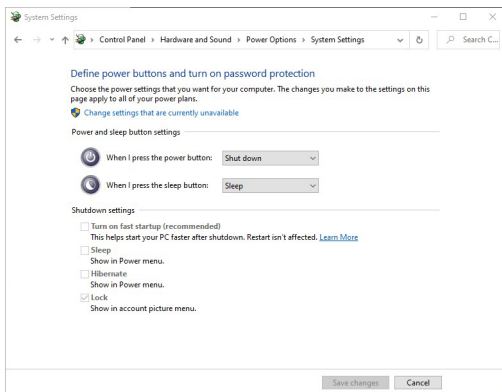

4. W menu rozwijanym **Po naciśnięciu przycisku zasilania** znajduje się kilka opcji do wyboru: **Nic nie rób/Uśpij/Hibernuj/Zamknij**. Możesz wybrać **Uśpij/Hibernuj/Zamknij**.

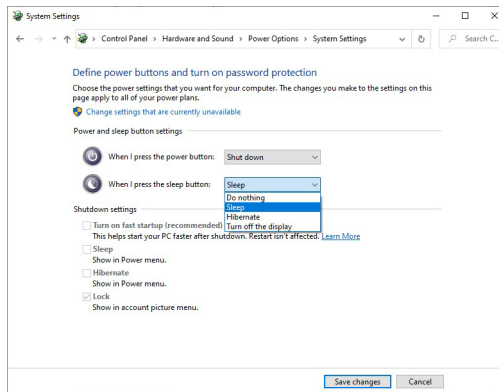
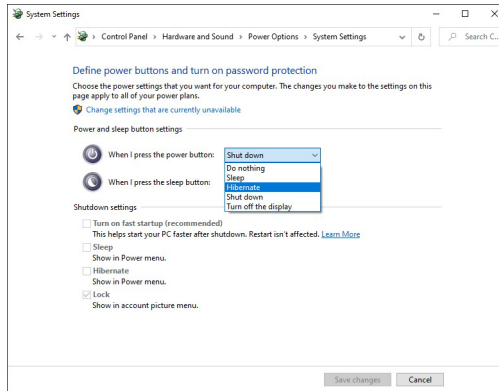

UWAGA: Nie wybieraj opcji „Nic nie rób”, ponieważ wówczas zsynchronizowanie przycisku zasilania monitora ze stanem zasilania systemu komputera nie będzie możliwe.



Podłączanie monitora do DPBS po raz pierwszy

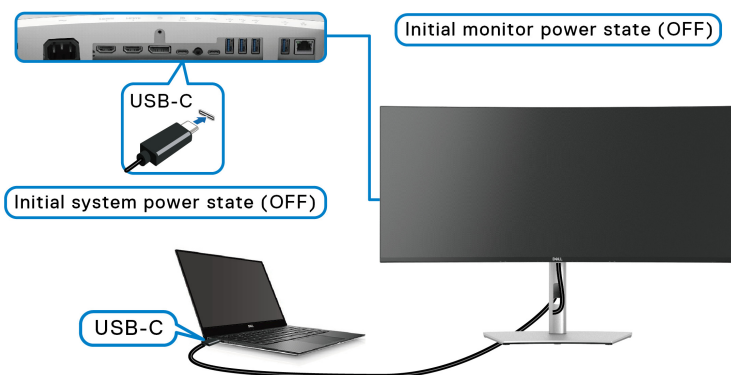

Konfiguracja funkcji DPBS po raz pierwszy:

1. Upewnij się, że komputer i monitor są wyłączone.
2. Naciśnij przycisk zasilania monitora, aby go włączyć.
3. Podłącz przewód USB-C do komputera i monitora.
4. Monitor i komputer włączą się w standardowy sposób. W przeciwnym razie, naciśnij przycisk zasilania monitora lub komputera, aby uruchomić system.

**UWAGA: Upewnij się, że funkcja Dell Power Button Sync jest On (Wł.).
Zobacz rozdział [Dell Power Button Sync](#).**



Korzystanie z funkcji DPBS

Wybudzanie przy użyciu kabla USB-C

Po podłączeniu kabla USB-C monitor/komputer reaguje w następujący sposób:

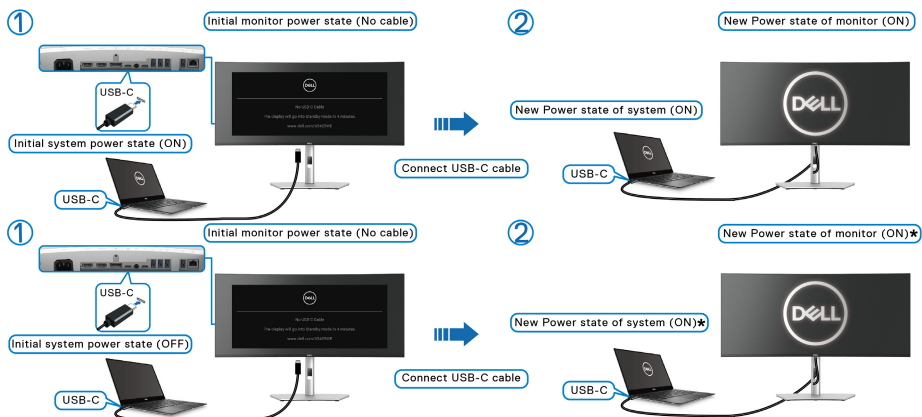

*Nie wszystkie systemy komputera Dell obsługują funkcję wybudzania platformy za pośrednictwem monitora.

*Po podłączeniu kabla USB-C do wybudzenia systemu/monitora ze stanu uśpienia lub hibernacji może być konieczne poruszenie myszą lub naciśnięcie klawiatury.

Po naciśnięciu przycisku zasilania monitora lub przycisku zasilania komputera monitor/komputer reaguje w następujący sposób:

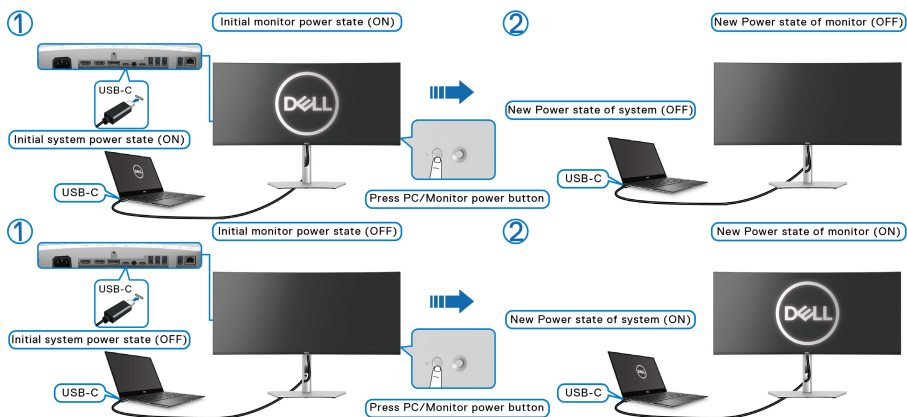

UWAGA: Funkcję Power Button Sync można włączyć lub wyłączyć w menu ekranowym. Zobacz rozdział [Dell Power Button Sync](#).

- Gdy włączone jest zasilanie zarówno monitora jak i komputera, **naciśnij i przytrzymaj przycisk zasilania monitora przez 4 sekundy**. Zostanie wyświetlone pytanie, czy chcesz wyłączyć komputer.

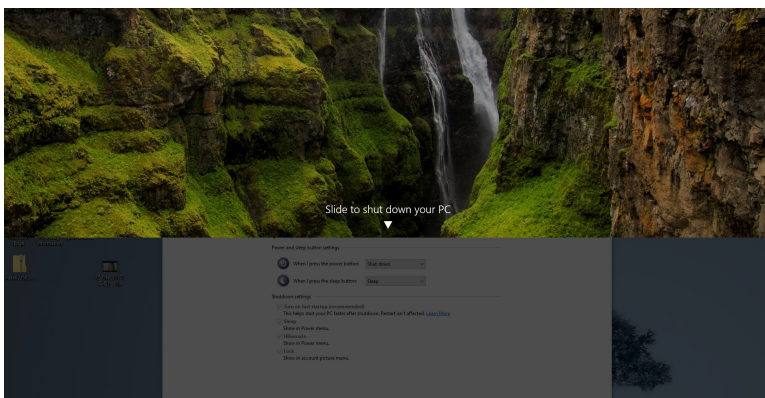
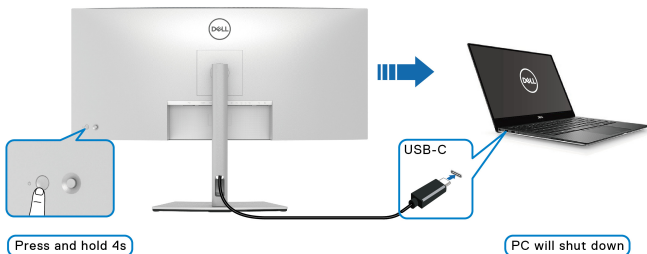

- Gdy włączone jest zasilanie zarówno monitora jak i komputera, **naciśnij i przytrzymaj przycisk zasilania monitora przez 10 sekundy**. Komputer zostanie wyłączony.

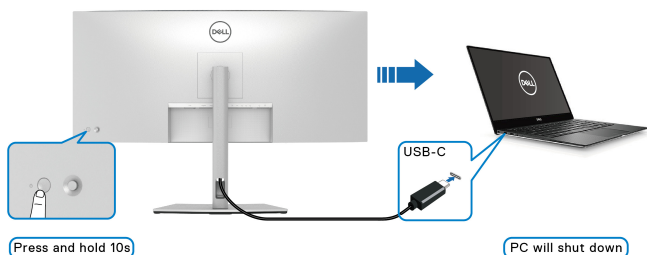

Podłączanie monitora w celu korzystania z portu USB-C

Jeśli komputer Dell* posiada dwa porty USB-C, stan zasilania każdego podłączonego monitora będzie zsynchronizowany z komputerem.

Na przykład: jeśli komputer i dwa monitory mają włączone zasilanie, naciśnięcie przycisku zasilania na monitorze 1 lub monitorze 2 spowoduje wyłączenie komputera, monitora 1 i monitora 2.

*Pamiętaj, aby sprawdzić, czy komputer Dell obsługuje funkcję DPBS.

UWAGA: DPBS obsługuje tylko port przesyłania danych USB typu C oznaczony ikoną  90W.

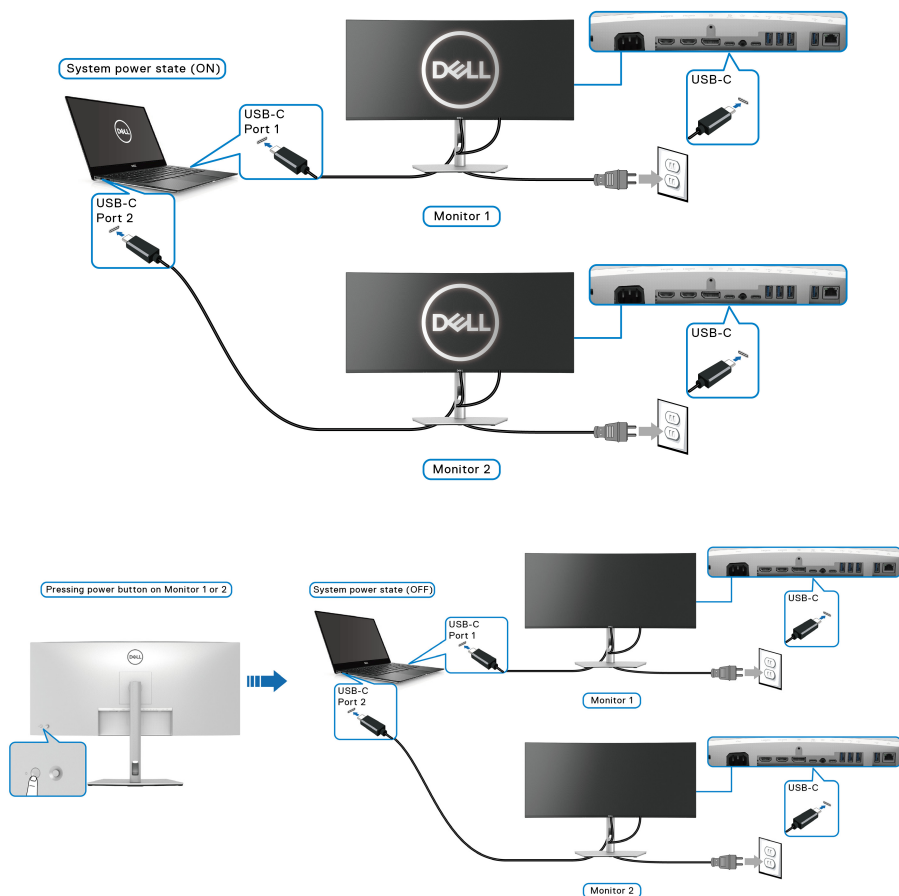

Upewnij się, że funkcja **Dell Power Button Sync** jest ON (Wł.) (patrz **Dell Power Button Sync**). Jeśli komputer i dwa monitory mają wyłączone zasilanie, naciśnięcie przycisku zasilania na monitorze 1 lub monitorze 2 spowoduje włączenie komputera, monitora 1 i monitora 2.

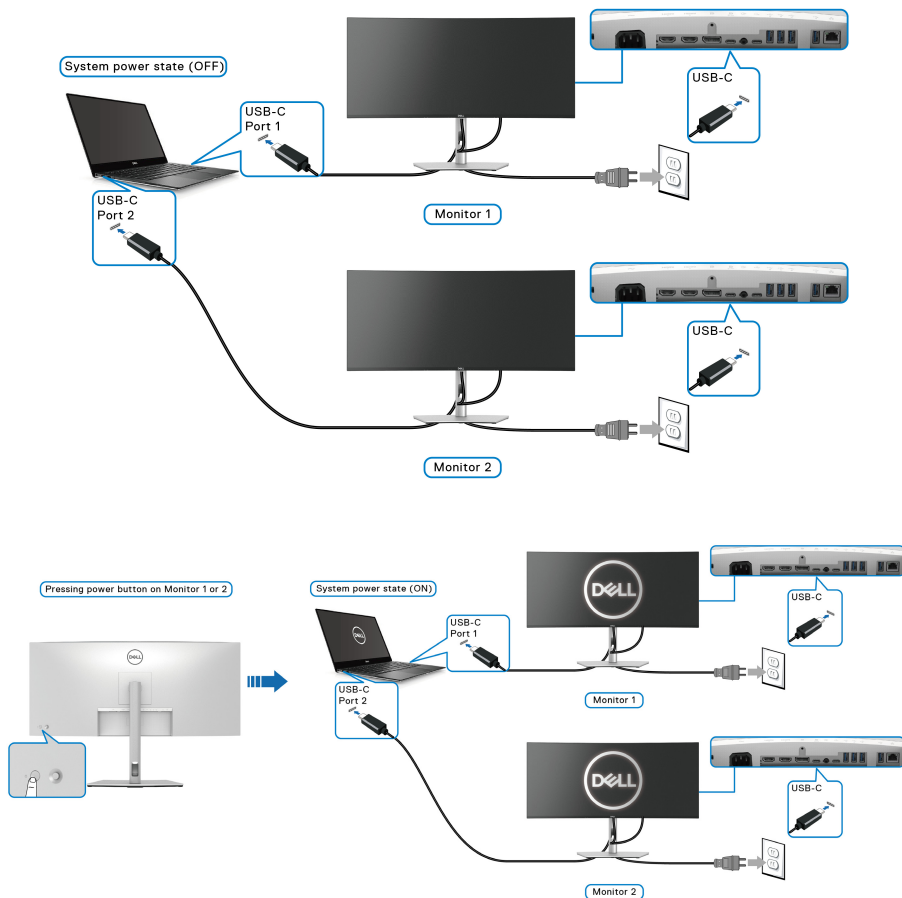

Przymocowywanie monitora przy użyciu blokady Kensington (opcjonalny)

Gniazdo blokady zabezpieczającej znajduje się na spodzie monitora (patrz [Gniazdo blokady zabezpieczenia \(działanie oparte na gnieździe Kensington Security Slot™\)](#)). Monitor należy przymocować do stołu przy użyciu blokady zabezpieczenia Kensington.

Więcej informacji o tym, jak korzystać z blokady Kensington (do nabycia oddzielnie), można znaleźć w dokumentacji do niej dołączonej.

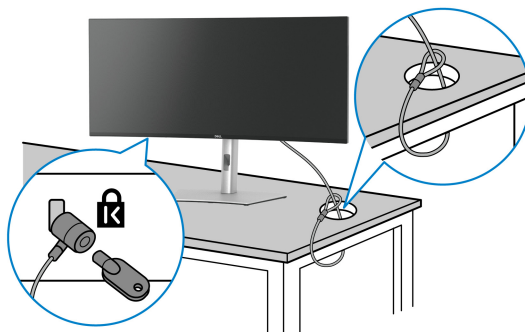

UWAGA: Ilustracja ta służy wyłącznie jako odniesienie. Wygląd blokady może być inny.

Zdejmowanie podstawy monitora

UWAGA: Aby zapobiec porysowaniu ekranu LCD w czasie zdejmowania podstawy, należy położyć monitor na miękkiej powierzchni i zachować ostrożność.

UWAGA: Poniższe czynności dotyczą konkretnie odłączania stojaka dołączonego do monitora. W przypadku usuwania stojaka zakupionego z innego źródła postępuj zgodnie z instrukcjami dotyczącymi konfiguracji dołączonymi do stojaka.

W celu zdjecia stojaka:

1. Umieść monitor na miękkiej szmatce lub poduszce.
2. Naciśnij i przytrzymaj przycisk zwalniania stojaka z tyłu wyświetlacza.



3. Podnieś zespół stojaka i odsuń od monitora.

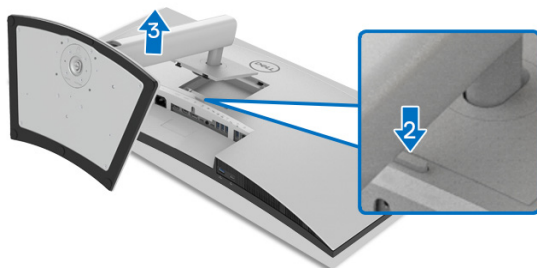

Zestaw do montażu na ścianie VESA (opcjonalny)



(Wielkość śrub: M4 x 10 mm).

Zapoznaj się z instrukcjami, które dołączone są do zestawu mocowania na ścianie zgodnego z VESA.

1. Ustaw panel monitora na miękkiej szmatce lub poduszce na stabilnym i równym stole.
2. Odłącz stojak. (Patrz [Zdejmowanie podstawy monitora](#))
3. Użyj śrubokrętu krzyżakowego firmy Phillips w celu odkręcenia czterech śrubek zabezpieczających plastikową osłonę.
4. Podłącz uchwyty mocujące z zestawu mocowania na ścianie do monitora.
5. Zamontuj monitor na ścianie. Więcej informacji można znaleźć w dokumentacji dostarczonej wraz z zestawem do montażu na ścianie.

UWAGA: Do użytku tylko z uchwytem mocującym wyszczególnionym na liście UL, CSA lub GS, przy minimalnej wadze lub obciążeniu wynoszącym 30,88 kg.



Obsługa monitora

Włączanie monitora

Naciśnij **Przycisk zasilania**, aby włączyć monitor.

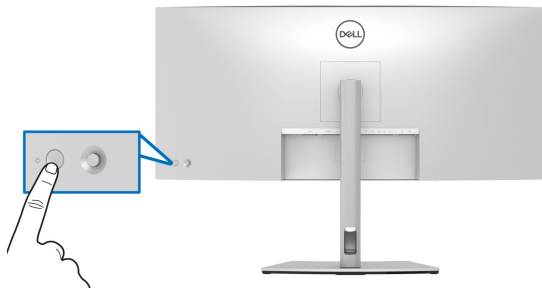



Korzystanie ze sterowania dżojstikiem

Aby skonfigurować ustawienia menu ekranowego, użyj dżojstika z tyłu monitora.

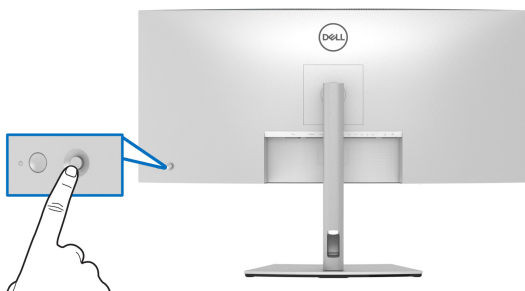
1. Naciśnij przycisk dżojstika, aby uruchomić główne menu ekranowe.
2. Aby przełączać między opcjami, przesuвай dżojstik w górę/w dół/w lewo/w prawo.
3. Naciśnij przycisk dżojstika ponownie, aby potwierdzić ustawienia i wyjść z menu.

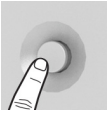

Dźwostik	Opis
	<ul style="list-style-type: none"> Po wyświetleniu menu ekranowego naciśnij ten przycisk, aby potwierdzić wybór lub zapisać ustawienia. Jeśli menu ekranowe jest wyłączone, naciśnij przycisk, aby uruchomić główne menu ekranowe. Zobacz rozdział Dostęp do systemu menu.
	<ul style="list-style-type: none"> Nawigacja dwukierunkowa (w prawo i w lewo). Przesuń w prawo, aby otworzyć podmenu. Przesuń w lewo, aby wyjść z podmenu.
	<ul style="list-style-type: none"> Nawigacja dwukierunkowa (w górę i w dół). Przełącza pomiędzy pozycjami menu. Zwiększa (w górę) lub zmniejsza (w dół) parametry wybranej pozycji menu.







Po naciśnięciu przycisku na dźwostiku zostanie wyświetlony Pasek stanu menu ekranowego, dostarczający informacji o bieżących ustawieniach niektórych funkcji menu ekranowego.



W tabeli poniżej przedstawiono funkcje Modułu uruchamiającego menu:

Ikona	Moduł uruchamiający menu	Opis
1	 Klawisz skrótu/ Preset Modes (Tryby ustawień wstępnych)	Wybierz tę ikonę, aby wybrać z listy wstępnie ustawionych trybów koloru.



2	 Klawisz skrótów/ Brightness/Contrast (Jasność/Kontrast)	Przy użyciu tej ikony można ustawić poziom jasności i kontrastu.
3	 Klawisz skrótów/ PIP/PBP	Wybierz tę ikonę, aby ustawić PIP/PBP .
4	 Klawisz skrótów/ USB Switch (Przełącznik USB)	Ikona ta służy do przełączania źródeł przesyłania danych USB w trybie PIP/PBP .
5	 Klawisz skrótów/ Input Source (Źródło wejścia)	Ikona ta umożliwia ustawienie opcji Input Source (Źródło wejścia) .
6	 Menu	Ikona ta umożliwia uruchomienie menu ekranowego (OSD). Zobacz rozdział Dostęp do systemu menu .
7	 Wyjście	Ikona ta służy do zamykania głównego menu OSD.

Korzystanie z klawiszy nawigacji

Gdy główne menu ekranowe (OSD) jest aktywne, przesuń dżojstik, aby skonfigurować ustawienia według klawiszy nawigacji wyświetlonych poniżej menu ekranowego.

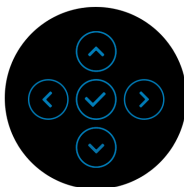

Po zmianie ustawień naciśnij przycisk na dżojstiku, aby zapisać zmiany, zanim przejdziesz do innego menu lub wyjdziesz z menu ekranowego.



 **UWAGA:** Aby wyjść z bieżącego elementu menu i wrócić do poprzedniego menu, przesuń dźwostik w lewo, aż nastąpi wyjście.

Używanie menu ekranowego (OSD)

Dostęp do systemu menu

 **UWAGA:** Po zmianie ustawień naciśnij przycisk na dźwostiku, aby zapisać zmiany, zanim przejdziesz do innego menu lub wyjdiesz z menu ekranowego.

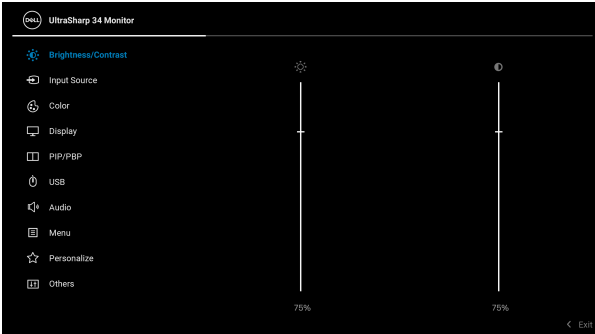
Ikona	Menu i podmenu	Opis
	Brightness/Contrast (Jasność/Kontrast)	Użyj tego menu, aby uaktywnić ustawianie poziomu Brightness/Contrast (Jasność/Kontrast) .
		
Brightness (Jasność)	Brightness (Jasność) powoduje ustawienie podświetlenia dla oświetlenia tylnego. Pchnij dźwostik w górę, aby zwiększyć poziom jasności, lub pchnij dźwostik w dół, aby zmniejszyć poziom jasności (min. 0 / maks. 100).	



Contrast (Kontrast)

Ustaw najpierw **Brightness (Jasność)**, a następnie ustaw **Contrast (Kontrast)**, ale tylko wtedy gdy dalsze ustawienia są konieczne.

Pchnij dźwostek w górę, aby zwiększyć poziom kontrastu, lub pchnij dźwostek w dół, aby zmniejszyć poziom kontrastu (min. 0 / maks. 100).

Funkcja **Contrast (Kontrast)** powoduje ustawienie stopnia różnicy między ciemnymi a jasnymi obszarami na ekranie monitora.



Input Source (Źródło wejścia)

Użyj menu **Input Source (Źródło wejścia)**, aby wybrać między różnymi sygnałami wideo, które mogą być podłączone do monitora.

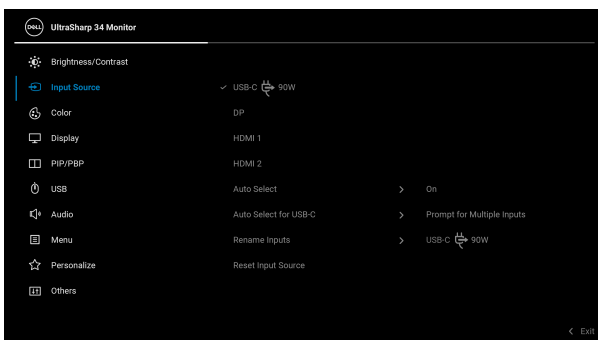

USB-C 90W

Wybierz wejście **USB-C 90W**, jeśli korzystasz ze złącza USB typu C. Naciśnij dźwostek, aby potwierdzić wybór.

DP

Wybierz wejście **DP**, gdy używane jest złącze DisplayPort (DP). Naciśnij dźwostek, aby potwierdzić wybór.

HDMI 1

Wybierz wejście **HDMI 1**, gdy używane jest złącze HDMI 1. Naciśnij dźwostek, aby potwierdzić wybór.

HDMI 2

Wybierz wejście **HDMI 2**, gdy używane jest złącze HDMI 2. Naciśnij dźwostek, aby potwierdzić wybór.



Auto Select (Autom. źródło)	Włączenie tej funkcji umożliwi wyszukiwanie dostępnych źródeł wejścia.
Auto Select for USB-C (Automatyczne wybieranie USB-C)	<p>Umożliwia ustawienie opcji Auto Select for USB-C (Automatyczne wybieranie USB-C) w celu uruchomienia opcji:</p> <ul style="list-style-type: none"> • Prompt for Multiple Inputs (Monituj dla wielu wejść): Zawsze wyświetlany jest komunikat „Switch to USB-C Video Input” (Przełącz na wejście wideo USB-C) w celu wybrania tej opcji lub jej wyłączenia. • Yes (Tak): Zawsze przełącza na wejście wideo USB-C (bez pytania) gdy podłączony jest przewód USB typu C. • No (Nie): Nigdy nie przełącza automatycznie na wejście wideo USB-C, gdy podłączony jest przewód USB typu C. <p>UWAGA: Opcja Auto Select for USB-C (Automatyczne wybieranie USB-C) jest dostępna tylko wtedy, gdy włączona jest funkcja Auto Select (Autom. źródło).</p>
Rename Inputs (Zmień nazwę wejść)	<p>Umożliwia podanie wstępnie ustawionej nazwy wejścia dla wybranego źródła wejścia. Opcje to PC, PC 1, PC 2, Laptop, Laptop 1 i Laptop 2.</p> <p>UWAGA: W przypadku wejścia z ładowaniem USB-C, wartość w Watach powinna pozostać bez zmiany po zmianie nazwy, np. PC 1 → 90W.</p> <p>UWAGA: Nazwy wejścia w komunikatach ostrzegawczych, KVM i obszarze Informacje o monitorze nie zostaną zmienione.</p>
Reset Input Source (Resetuj źródło wejścia)	Umożliwia przywrócenie fabrycznych ustawień wejścia monitora.





Color (Kolor)

Użyj opcji **Color (Kolor)**, aby ustawić tryb ustawiania kolorów.

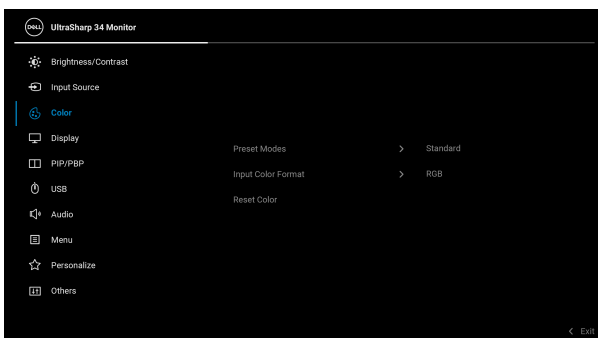

Preset Modes (Tryby ustawień wstępnych)

Umożliwia wybranie wstępnie ustawionych trybów kolorów z listy.

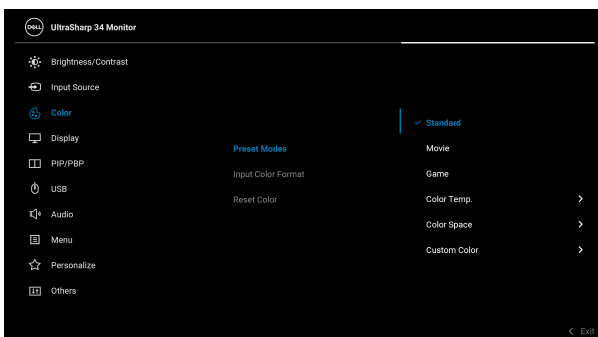

- **Standard (Standardowy):** Powoduje wczytanie domyślnych ustawień kolorów monitora. Jest to domyślny tryb ustawień wstępnych.
- **Movie (Film):** Powoduje wczytanie ustawień kolorów idealnie dopasowanych dla filmów.



Preset Modes (Tryby ustawień wstępnych)

- **Game (Gra):** Powoduje wczytanie ustawień kolorów idealnie dopasowanych dla większości gier.
- **Color Temp. (Temp. barwowa):** Umożliwia użytkownikom wybór temperatury barwowej: 5000K, 5700K, 6500K, 7500K, 9300K i 10000K. Naciśnij dżojstik, aby potwierdzić wybór.
- **Color Space (Przestrzeń kolorów):** Pozwala na ustawienie przestrzeni kolorów na:
 - **sRGB:** Dopasowanie do 99% sRGB.
 - **Rec. 709:** Odpowiednik 100% Rec. 709.
 - **DCI-P3:** Reprodukacja 98% standardu koloru kina cyfrowego DCI-P3.
 - **Display P3:** Reprodukacja 98% standardu Display P3.

UWAGA: W przypadku wybrania profilu ICC przestrzeni kolorów z komputera, menu ekranowe monitora nie zmieni się automatycznie na odpowiednią przestrzeń kolorów).

UWAGA: Wybór opcji **DCI-P3** jako przestrzeń kolorów spowoduje ustawienie wartości domyślnej podświetlenia jako 48 cd/m² (typowe). Luminancję podświetlenia można ustawić ręcznie, korzystając z funkcji **Brightness (Jasność)** w menu ekranowym **Brightness/Contrast (Jasność/Kontrast)**.

- **Custom Color (Kolor dostosowany):** Umożliwia ręczne ustawienie kolorów.
Poruszając dżojstikiem w górę lub w dół, można ustawić wartości kolorów i utworzyć własny tryb kolorów wstępnych.
-



Input Color Format (Format wejścia kolorów)

Pozwala na ustawienie trybu wejściowego wideo na:

- **RGB:** Wybierz tę opcję, jeśli monitor jest podłączony do komputera (lub odtwarzacza multimedialnych) za pomocą przewodu USB typu C, DisplayPort lub HDMI.
- **YCbCr:** Wybierz tę opcję, jeśli odtwarzacz multimedialny obsługuje tylko wyjście YCbCr. Naciśnij dźwostek, aby potwierdzić wybór.

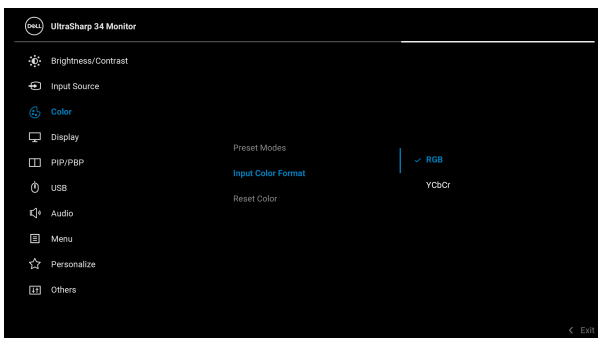

Hue (Barwa)

Funkcja ta może powodować zmianę koloru obrazu wideo na zielony lub purpurowy. Jest to używane do ustawienia odcieni kolorów. Poruszając dźwostkiem w górę lub w dół, można ustawić barwę w zakresie od „0” do „100”.

UWAGA: Hue (Barwa) można regulować tylko w przypadku wyboru zaprogramowanego trybu **Movie (Film)** lub **Game (Gra)**.

Saturation (Nasycenie)

Funkcja ta umożliwi ustawienie nasycenia koloru obrazu wideo. Poruszając dźwostkiem w górę lub w dół, można ustawić poziom nasycenia w zakresie od „0” do „100”.

UWAGA: Saturation (Nasycenie) można regulować tylko w przypadku wyboru zaprogramowanego trybu **Movie (Film)** lub **Game (Gra)**.



Reset Color (Resetować kolor)

Umożliwia wyzerowanie ustawień kolorów monitora i przywrócenie ustawień fabrycznych.



Display (Wyświetlacz)

Użyj menu **Display (Wyświetlacz)**, aby ustawić obrazy.

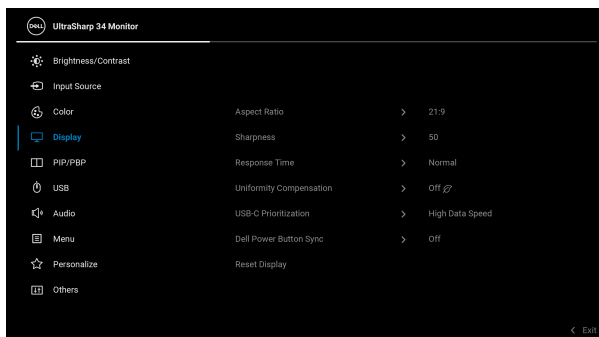

Aspect Ratio (Współczynnik proporcji)

Ustawia dla współczynnika obrazu opcję **21:9, Auto Resize (Automatyczna zmiana rozmiaru), 4:3** lub **1:1**.

Sharpness (Ostrość)

Funkcja ta powoduje, że obraz jest ostrzejszy lub miększy.

Poruszając dżojstikiem w górę lub w dół, można ustawić ostrość w zakresie od „0” do „100”.

Response Time (Czas reakcji)

Umożliwia wybór ustawienia **Normal (Normalny)** lub **Fast (Szybki)** dla opcji **Response Time (Czas reakcji)**.



Uniformity Compensation (Kompensacja jednol)

Wybierz ustawienia kompensacji jednolitości ekranu. Wartość **On (Wł.)** jest domyślnym skalibrowanym ustawieniem. **Uniformity Compensation (Kompensacja jednol)** reguluje różne obszary ekranu, w odniesieniu do środka w celu osiągnięcia jednolitej jasności i koloru na całym ekranie. Dla uzyskania optymalnego działania ekranu, ustawienie **Brightness (Jasność)** i **Contrast (Kontrast)** dla niektórych wstępnie ustawionych trybów (**Standard (Standardowy)**, **Color Temp. (Temp. barwowa)**) zostanie wyłączone, po przestawieniu ustawienia **Uniformity Compensation (Kompensacja jednol)** do **On (Wł.)**.

UWAGA: Po włączeniu funkcji **Uniformity Compensation (Kompensacja jednol)** zaleca się, aby użytkownik zastosował fabryczne, domyślne ustawienie jasności. Przy innym ustawieniu poziomu jasności, jednolitość może odbiegać od danych pokazanych w raporcie kalibracji fabrycznej.



USB-C Prioritization (Ustawienie USB-C jako priorytetu)

Umożliwia określenie priorytetu przy transferze danych o wysokiej rozdzielczości (**High Resolution (Wysoka rozdzielczość)**) lub dużej szybkości (**High Data Speed (Wysoka prędkość danych)**) w przypadku korzystania z portu USB typu C/ DisplayPort. Jeśli bieżąca platforma to DP 1.4 (HBR3), użyj **High Data Speed (Wysoka prędkość danych)** w celu uzyskania dostępu do pełnej jakości wideo przy wysokiej prędkości danych. Jeśli bieżąca platforma to DP 1.2 (HBR2) lub starsza wersja, wybierz opcję **High Resolution (Wysoka rozdzielczość)**, aby uzyskać dostęp do pełnej jakości wideo przy spadku szybkości przesyłu danych i połączenia sieciowego.

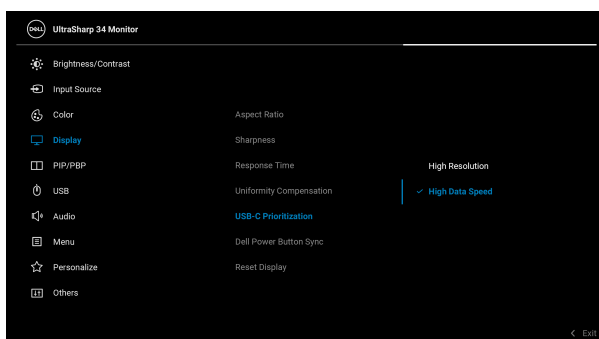

Dell Power Button Sync

Umożliwia włączenie lub wyłączenie funkcji Dell Power Button Sync. Gdy wybrane jest ustawienie Off (Wył.), funkcja Power Button Sync jest wyłączona.

UWAGA: Gdy wybrane jest ustawienie Off (Wył.), funkcja Wznawianie przy połączeniu pozostaje aktywna.

Reset Display (Resetuj wyświetlacz)

Umożliwia przywrócenie wszystkich ustawień monitora do wartości fabrycznych.





PIP/PBP



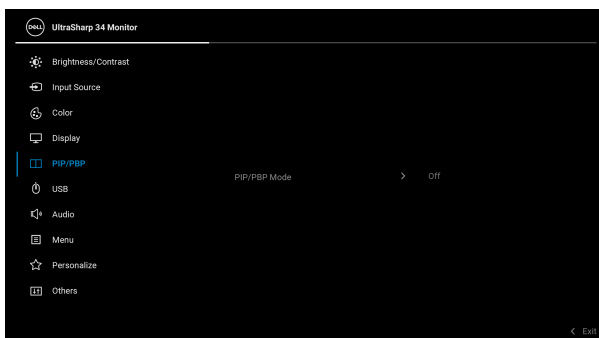







Ta funkcja powoduje otwarcie okna wyświetlającego obraz pochodzący z innego źródła.



Okno główne	Okno podrzędne			
	USB-C	DP	HDMI 1	HDMI 2
USB-C	X	✓	✓	✓
DP	✓	X	✓	✓
HDMI 1	✓	✓	X	✓
HDMI 2	✓	✓	✓	X

UWAGA: Podczas korzystania z funkcji PBP obrazy będą wyświetlane na środku ekranu, a nie w trybie pełnoekranowym.



PIP/PBP Mode (Tryb PIP/PBP)	<p>Umożliwia ustawienie trybu PIP/PBP (Picture in Picture/Picture by Picture) na  (50% - 50%),  (74% - 26%),  (26% - 74%),  (Mały PIP1),  (Mały PIP2),  (Mały PIP3),  (Mały PIP4),  (Duży PIP1),  (Duży PIP2),  (Duży PIP3) lub  (Duży PIP4).</p> <p>Funkcję tę można wyłączyć, wybierając opcję Off (Wył.).</p>
PIP/PBP (Sub)	<p>Wybierz jeden z kilku różnych sygnałów wideo, który można podłączyć do monitora, aby wyświetlić okno podrzędne PIP/PBP.</p>
USB Switch (Przełącznik USB)	<p>Służy do przełączania źródeł przesyłania danych USB w trybie PIP/PBP.</p>
Video Swap (Zamień wideo)	<p>Wybierz do zamiany obrazu wideo pomiędzy oknem głównym i oknem podrzędnym w trybie PIP/PBP.</p>
Audio (Dźwięk)	<p>Umożliwia ustawienie źródła dźwięku w oknie Main (Główne) i oknie Sub (Podrzędne).</p>
Contrast (Sub) (Kontrast (Sub))	<p>Dostosowuje poziom kontrastu obrazu w trybie PIP/PBP.</p> <p>Pchnij dźwostik w górę, aby zwiększyć poziom kontrastu, lub pchnij dźwostik w dół, aby zmniejszyć poziom kontrastu.</p>





USB

Umożliwia przypisanie portu przesyłania danych USB do sygnałów wejściowych (DP, HDMI 1 i HDMI 2), aby z portu monitora pobierania danych USB (np. klawiatury i myszy) mogły korzystać bieżące sygnały wejściowe po podłączeniu komputera do jednego z portów przesyłania danych.

W przypadku korzystania tylko z jednego portu przesyłania danych aktywny jest podłączony port przesyłania danych.

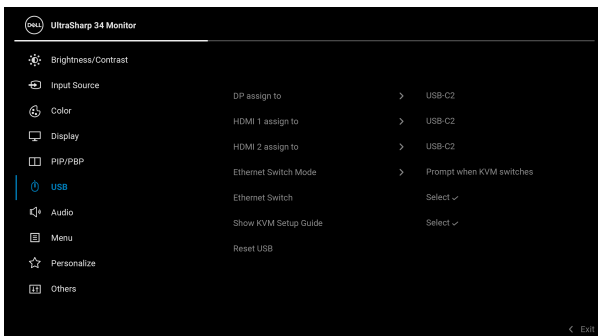

UWAGA: Aby nie dopuścić do uszkodzenia lub utraty danych, przed zmianą portów USB przesyłania danych, upewnij się, że w komputerze podłączonym do portu monitora USB pobierania danych nie są używane **ŻADNE** urządzenia pamięci USB.



Ethernet Switch Mode (Tryb przełączania Ethernetu)

Pozwala na ustawienie trybu przełączania Ethernetu:

- **Tie to KVM (Powiąz z KVM):** Przełączanie przełącznika KVM USB powoduje również przełączanie Ethernetu.
- **Prompt when KVM switches (Pytaj w przypadku przełączania KVM):** Przełączanie przełącznika KVM USB powoduje wyświetlenie pytania, czy Ethernet ma również zostać przełączony.
- **Switch Manually (Przełączaj ręcznie):** Przełączanie przełącznika KVM USB nie powoduje przełączania Ethernetu.

Ethernet Switch (Przełącz Ethernet)

Umożliwia ręczne przełączenie Ethernetu.

Show KVM Setup Guide (Pokaż instrukcje konfiguracji KVM)

Wybierz tę opcję i postępuj zgodnie z instrukcjami, jeśli chcesz podłączyć do monitora większą liczbę komputerów o używać jednej konfiguracji klawiatury i myszy.

Reset USB (Resetuj USB)

Zresetowanie wszystkich ustawień menu **USB** do wartości fabrycznych.



Audio (Dźwięk)

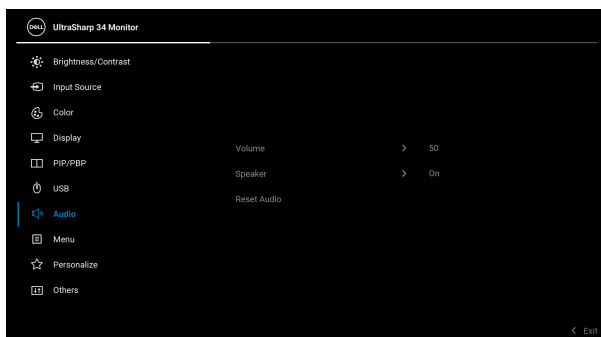

**Volume
(Głośność)**

Umożliwia ustawienie poziomu dźwięku głośników. Poruszając dżojstikiem w górę lub w dół, można ustawić poziom głośności w zakresie od „0” do „100”.

**Speaker
(Głośnik)**

Umożliwia włączenie lub wyłączenie funkcji głośnika.

**Reset Audio
(Resetowanie
dźwięku)**

Wybierz tę opcję, aby przywrócić domyślne ustawienia dźwięku.

**Menu**

Wybierz tę opcję, aby dopasować ustawienia dla menu ekranowego, np. język menu ekranowego, czas wyświetlania menu na ekranie itd.

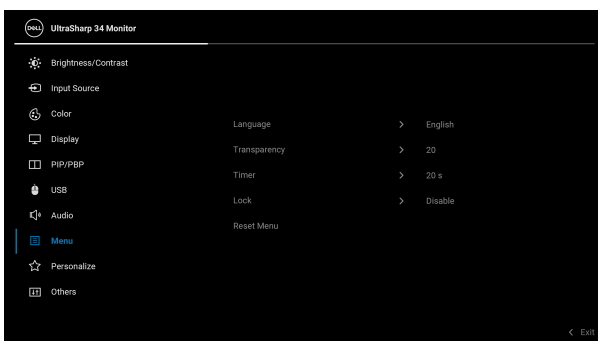

**Language
(Język)**

Umożliwia ustawienie wyświetlania menu ekranowego w jednym z ośmiu języków (angielski, hiszpański, francuski, niemiecki, portugalski, brazylijski, rosyjski, chiński uproszczony lub japoński).

**Transparency
(Przezroczystość)**

Wybierz tę opcję, aby zmienić poziom przezroczystości menu, przesuując dżojstik w górę lub w dół (min. 0/maks. 100).

**Timer
(Czasomierz)**

Ustawia czas, przez jaki menu ekranowe ma być aktywne od ostatniego momentu, kiedy przycisk był naciśnięty.

Pchnij dżojstik w górę lub w dół, aby ustawić suwak w odstępach 1-sekundowych, od 5 do 60 sekund.



Lock (Blokada) Poprzez zablokowanie przycisków sterowania monitora można zapobiec dostępowi do nich przez nieupoważnione osoby. Zapobiega to również przypadkowej aktywacji w konfiguracji wielu monitorów obok siebie.

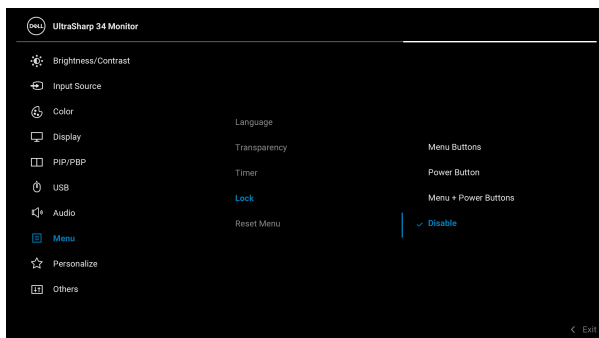

- **Menu Buttons (Przyciski menu):** Wszystkie funkcje dżojstika są zablokowane i użytkownik nie ma do nich dostępu.
- **Power Button (Przycisk zasilania):** Tylko przycisk zasilania jest zablokowany i niedostępny dla użytkowników.
- **Menu + Power Buttons (Przyciski menu + zasilania):** Dżojstik i przycisk zasilania są zablokowane i użytkownik nie ma do nich dostępu.

Domyślne ustawienie to **Disable (Wyłącz)**.

Alternatywna metoda blokowania [w przypadku przycisków menu/funkcji]: Można również pchnąć dżojstik w górę, w dół, w lewo lub w prawo i przytrzymać przez 4 sekundy w celu ustawienia opcji blokady.

UWAGA: Aby odblokować przycisk(i), pchnij dżojstik w górę, w dół, w lewo lub w prawo i przytrzymaj przez 4 sekundy.



Reset Menu (Resetowanie menu)

Zresetowanie wszystkich ustawień menu **Menu** do wartości fabrycznych.



Personalize (Personalizowanie)

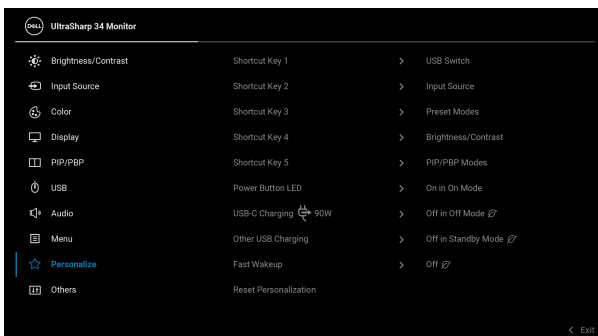

Shortcut Key 1 (Klawisz skrótów 1)

Shortcut Key 2 (Klawisz skrótów 2)

Shortcut Key 3 (Klawisz skrótów 3)

Shortcut Key 4 (Klawisz skrótów 4)

Shortcut Key 5 (Klawisz skrótów 5)

Umożliwia wybór funkcji pomiędzy **Preset Modes (Tryby ustawień wstępnych)**, **Brightness/Contrast (Jasność/Kontrast)**, **Input Source (Źródło wejścia)**, **Aspect Ratio (Współczynnik proporcji)**, **PIP/PBP Mode (Tryb PIP/PBP)**, **USB Switch (Przełącznik USB)**, **Ethernet Switch (Przełącz Ethernet)**, **Video Swap (Zamień wideo)**, **Volume (Głośność)** lub **Display Info (Informacje o monitorze)** i ustawia je jako klawisze skrótów.

Power Button LED (Wskaźnik LED przycisku zasilania)

Umożliwia włączenie lub wyłączenie wskaźnika LED zasilania w celu zmniejszenia zużycia energii.



**USB-C
Charging
90W (USB-C
Ładowanie
90 W)**

Umożliwia włączenie lub wyłączenie funkcji **Always On USB Type-C Charging (Ładowanie USB typu C zawsze wł.)** w trybie Wył. monitora.

**Other USB
Charging
(Inne -
Ładowanie
USB)**

Umożliwia włączenie lub wyłączenie funkcji ładowania USB typu A i USB typu C (porty pobierania danych) w trybie gotowości monitora.

**Fast Wakeup
(Szybkie
wybudzenie)**

Umożliwia włączanie lub wyłączenie funkcji szybkiego wybudzania monitora.

**Reset
Personalization
(Zresetuj
personalizację)**

Zresetowanie wszystkich ustawień menu **Personalize (Personalizowanie)** do wartości fabrycznych.



Others (Inne)

Wybierz tę opcję, aby dostosować ustawienia OSD, np. **DDC/CI, LCD Conditioning (Dostosowywanie monitora LCD)** itd.

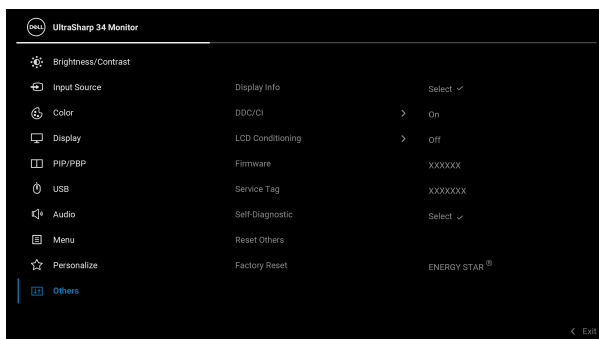

**Display Info
(Informacje o
monitorze)**

Wyświetla informację o bieżących ustawieniach monitora.



DDC/CI

DDC/CI (Kanał wyświetlanych danych/interfejs poleceń) umożliwia monitorowanie parametrów (jasność, balans kolorów, itd.), aby można je było ustawiać programowo przy użyciu komputera. Funkcję tę można wyłączyć, wybierając opcję **Off (Wył.)**. Włącz tę funkcję w celu zapewnienia najlepszej funkcjonalności użytkownikom oraz optymalnej wydajności monitora.

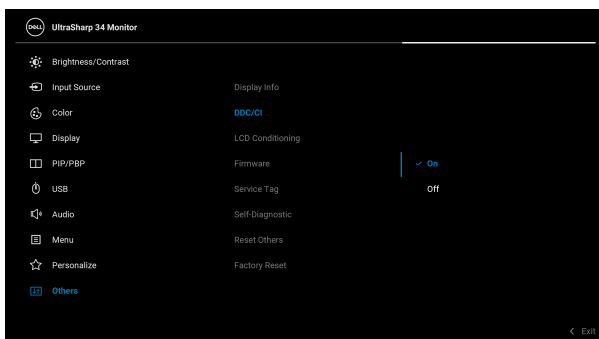

LCD Conditioning (Dostosowywanie monitora LCD)

Pomaga wyeliminować drobne przypadki zatrzymywania się obrazu. W zależności od stopnia zatrzymywania się obrazu, uruchomienie programu może zająć dłuższą chwilę. Możesz włączyć tę funkcję poprzez wybranie opcji **On (Wł.)**.

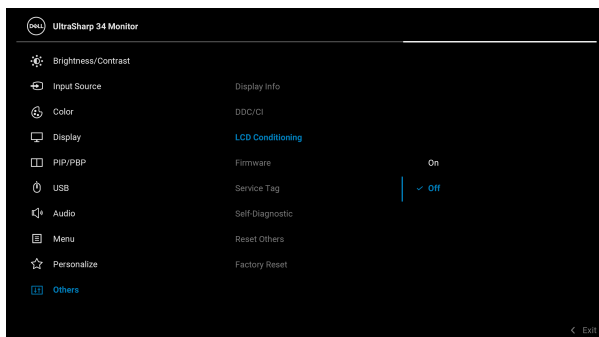

Firmware (Oprogramowanie sprzętowe)

Wyświetla wersję oprogramowania sprzętowego monitora.

Service Tag (Etykieta serwisowa)

Wyświetla etykietę serwisową monitora. Te dane są wymagane przy próbie uzyskania pomocy technicznej przez telefon, sprawdzaniu stanu gwarancji, aktualizacji sterowników witrynie firmy Dell itd.



Self-Diagnostic (Samodiagnostyka)

Naciśnij dźwostik, aby rozpocząć proces samodiagnostyki.

1. Po uruchomieniu zostanie wyświetlony szary ekran.
2. Dokładnie sprawdź ekran pod kątem nieprawidłowości.
3. Naciśnij dźwostik. Kolor ekranu zmieni się na czerwony.
4. Sprawdź, czy na wyświetlaczu nie występują nieprawidłowości.
5. Powtórz czynności 3 i 4 w celu sprawdzenia wyświetlania na ekranach zielonym, niebieskim, czarnym, białym i tekstowym.

Test jest zakończony po wyświetleniu ekranu tekstowego. Aby wyjść, naciśnij ponownie dźwostik.

Reset Others (Resetuj inne)

Zresetowanie wszystkich ustawień menu **Others (Inne)** do wartości fabrycznych.

Factory Reset (Przywracanie ustawień fabrycznych)

Zresetuj wszystkie wartości ustawień wstępnych do domyślnych ustawień fabrycznych. Są to również ustawienia używane przy wykonywaniu testów zgodności z normami ENERGY STAR®.

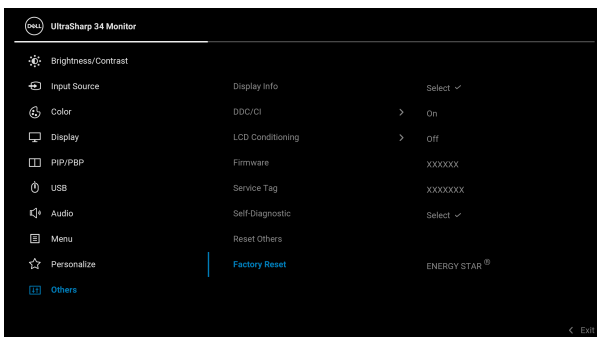

Komunikat ostrzegawczy menu ekranowego

Gdy monitor nie obsługuje określonego trybu rozdzielczości, pojawi się następujący komunikat:

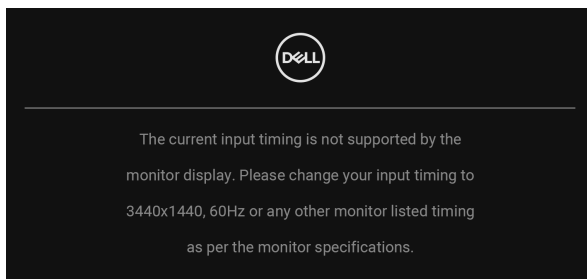

Oznacza to, że monitor nie może zsynchronizować sygnału odbieranego z komputera. Informacje dotyczące poziomych i pionowych zakresów adresowania częstotliwości tego monitora znajdują się w części [Specyfikacje monitora](#). Zalecany tryb to 3440 x 1440.

Przed wyłączeniem funkcji **DDC/CI** pojawi się następujący komunikat:

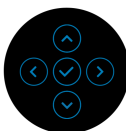
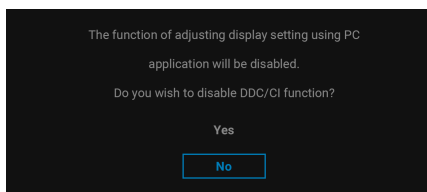

W przypadku wyboru ustawienia **Brightness (Jasność)** po raz pierwszy zostanie wyświetlony następujący komunikat:

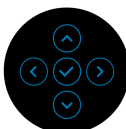
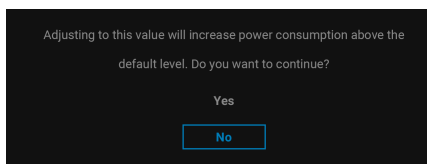

UWAGA: Jeśli wybierzesz opcję **Yes (Tak)**, przy kolejnej zmianie ustawień dla opcji **Brightness (Jasność)** komunikat nie zostanie wyświetlony.

Przy zmianie domyślnych ustawień funkcji oszczędzania energii pierwszy raz np. **Uniformity Compensation (Kompensacja jednol)**, **USB-C Charging 90W (USB-C ładowanie 90 W)**, **Other USB Charging (Inne - ładowanie USB)** lub **Fast Wakeup (Szybkie wybudzenie)** zostanie wyświetlony następujący komunikat:

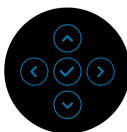
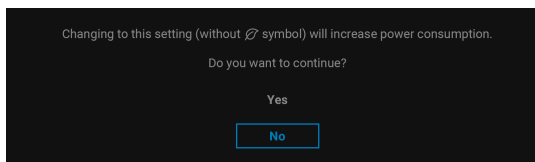

UWAGA: Jeśli wybierzesz opcję **Yes (Tak)** dla jednej funkcji ze wspomnianych powyżej, następnym razem, gdy będziesz mieć zamiar zmiany ustawień tych funkcji, komunikat nie zostanie wyświetlony. W przypadku przywracania do ustawień fabrycznych komunikat zostanie wyświetlony ponownie.

Przed aktywacją funkcji **Lock (Blokada)** pojawi się następujący komunikat:

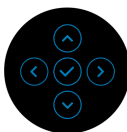
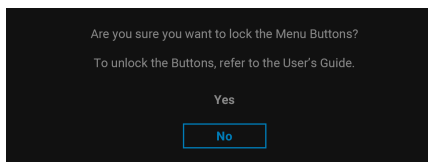

UWAGA: Komunikat może się nieznacznie różnić w zależności od wybranych ustawień.



Gdy monitor przechodzi do trybu gotowości, zostanie wyświetlony następujący komunikat:

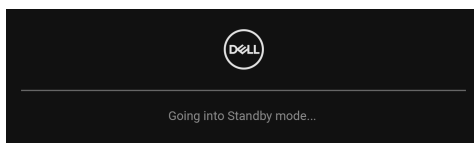

Uaktywń komputer i monitor w celu uzyskania dostępu do **OSD**.

Menu OSD będzie tylko działać w typowym trybie operacyjnym. Po naciśnięciu dowolnego przycisku innego niż **Przycisk zasilania** w trybie gotowości pojawi się jeden z następujących komunikatów, w zależności od wybranego źródła wejścia:

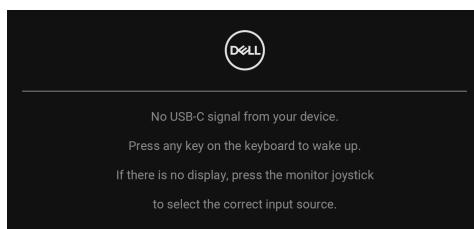

Uruchom komputer i monitor, aby uzyskać dostęp do **OSD**.

UWAGA: Komunikat może być nieznacznie inny w zależności od podłączonego sygnału źródłowego.

Jeśli wybrane zostanie wejście USB typu C, DisplayPort lub HDMI, ale odpowiedni kabel nie będzie podłączony, wyświetlone zostanie poniższe okno dialogowe.

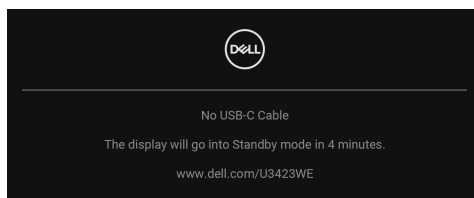

UWAGA: Komunikat może być nieznacznie inny w zależności od podłączonego sygnału źródłowego.



Jeśli monitor jest w trybie wejścia DP/HDMI i przewód USB typu C jest podłączony do notebooka z obsługą Trybu alternatywnego DP, włączenie **Auto Select for USB-C (Automatyczne wybieranie USB-C)** spowoduje wyświetlenie następującego komunikatu:

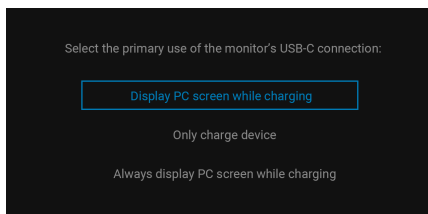

Gdy wybrana jest funkcja **Factory Reset (Przywracanie ustawień fabrycznych)**, zostanie wyświetlony następujący komunikat:

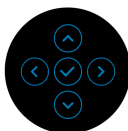
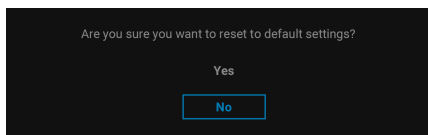

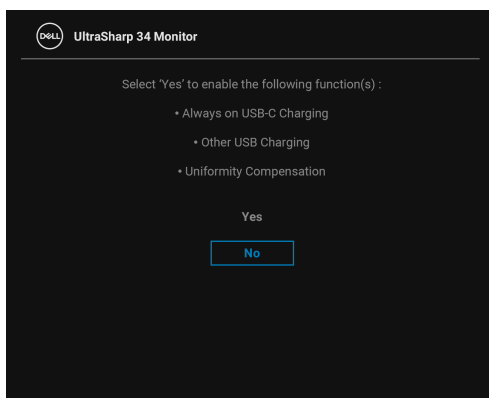

W przypadku wybrania **Yes (Tak)**, zostanie wyświetlony następujący komunikat.

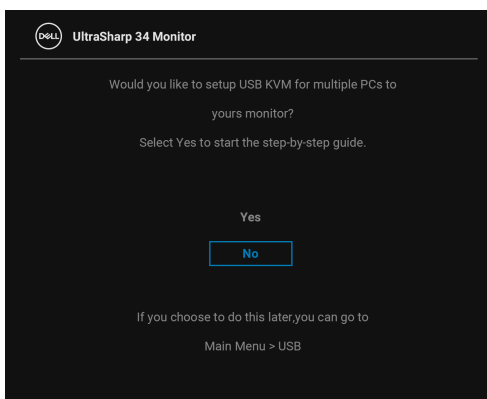

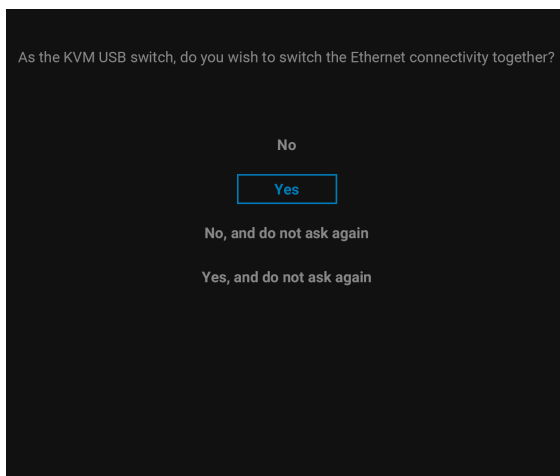

Jeśli przełączysz USB Switch (Przełącznik USB) z PC 1 na PC 2, gdy **Ethernet Switch Mode (Tryb przełączania Ethernetu)** jest ustawiony na **Prompt when KVM switches (Pytaj w przypadku przełączania KVM)**, zostanie wyświetlony następujący komunikat:



-  **UWAGA: W przypadku wybrania opcji „No, and do not ask again” (Nie, i nie pytaj ponownie) ustawienie Ethernet Switch Mode (Tryb przełączania Ethernetu) zmieni się na „Switch Manually” (Przełączaj ręcznie). W przypadku wybrania opcji „Yes, and do not ask again” (Tak, i nie pytaj ponownie) ustawienie Ethernet Switch Mode (Tryb przełączania Ethernetu) zmieni się na „Tie to KVM” (Powiąz z KVM).**

Zobacz [Wykrywanie i usuwanie usterek](#), aby uzyskać więcej informacji.

Ustawianie maksymalnie rozdzielczości

-  **UWAGA: Czynności mogą się nieznacznie różnić w zależności od posiadanej wersji systemu Windows.**

Aby ustawić maksymalną rozdzielczość dla monitora:

W systemach Windows 7, Windows 8 i Windows 8.1:

1. W przypadku systemów Windows 8 i Windows 8.1 wybierz kafelek Pulpit, aby przełączyć na klasyczny pulpit.
2. Kliknij prawym przyciskiem pulpitu i wybierz **Rozdzielczość ekranu**.
3. W przypadku podłączonego więcej niż jednego monitora, pamiętaj, aby wybrać **U3423WE**.
4. Kliknij listę rozwijaną **Rozdzielczość ekranu** i wybierz opcję **3440 x 1440**.
5. Kliknij **OK**.

W systemach Windows 10 i Windows 11:

1. Kliknij pulpit prawym przyciskiem myszy i kliknij opcję **Ustawienia wyświetlania**.
2. W przypadku podłączenia więcej niż jednego monitora pamiętaj, aby wybrać **U3423WE**.
3. Kliknij listę rozwijaną **Rozdzielczość ekranu** i wybierz opcję **3440 x 1440**.
4. Kliknij opcję **Zachowaj zmiany**.

Jeśli opcja 3440 x 1440 nie jest widoczna, konieczne jest zaktualizowanie sterownika karty graficznej do najnowszej wersji. Zależnie od rodzaju komputera wykonaj jedną z następujących procedur:

Jeżeli masz komputer stacjonarny lub laptop firmy Dell:

- Przejdź na stronę sieci web <https://www.dell.com/support>, wprowadź znak serwisowy i pobierz najnowszy sterownik do posiadanej karty graficznej.

Jeżeli używasz komputera firmy innej niż Dell (laptop lub stacjonarny):

- Przejdź na stronę pomocy technicznej posiadanego komputera i pobierz najnowsze sterowniki karty graficznej.



- Przejdź na stronę sieci Web producenta karty graficznej i pobierz najnowsze sterowniki.

Konfiguracja przełącznika KVM

Wbudowany przełącznik KVM umożliwia sterowanie nawet 2 komputerami przy użyciu jednego zestawu klawiatury i myszy podłączonych do monitora.

- W przypadku podłączenia portów **HDMI + USB-C (tylko dane)** do komputera 1 i portów **DP + USB-C (video i dane)** do komputera 2:

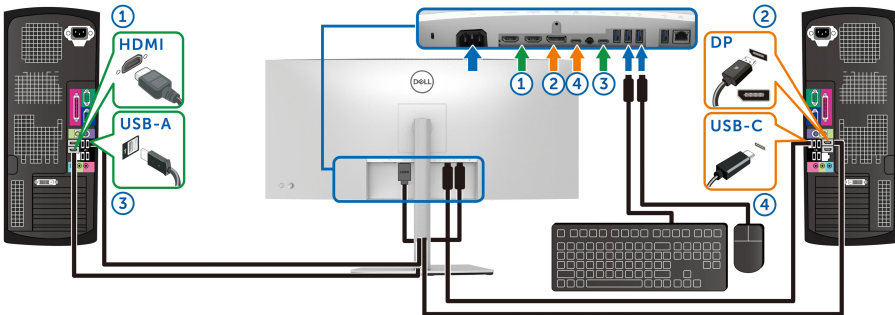

UWAGA: Połączenia USB typu C obsługują teraz tylko przesyłanie danych.

Upewnij się, że port **USB** dla **HDMI** jest przypisany do **USB-C2** ↔, a port **DP** jest przypisany do **USB-C1** ⚡ 90W.

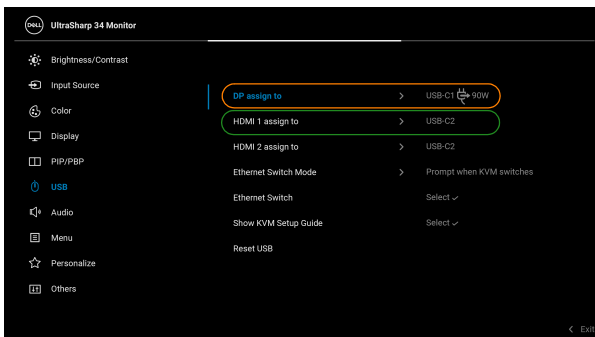

b. W przypadku podłączania portów **HDMI + USB-C (tylko dane)** do komputera 1 i portu **USB-C (wideo i dane)** do komputera 2:

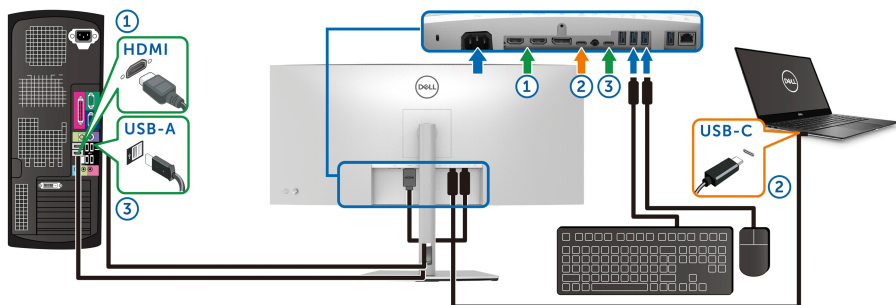

UWAGA: Połączenie USB-C (wideo i dane) obsługuje teraz sygnał wideo i przesyłanie danych.

Upewnij się, że port **USB** dla **HDMI** jest przypisany do **USB-C2**.

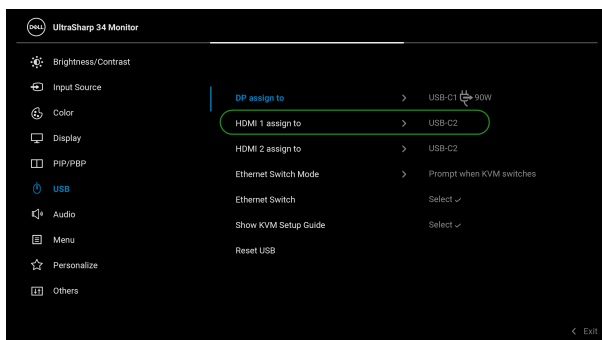

UWAGA: Port USB typu C (wideo i dane) obsługuje tryb alternatywny DisplayPort, dlatego nie ma potrzeby ustawiania USB dla USB-C.

UWAGA: Podłączając urządzenie do innych, niewyświetlonych powyżej, źródeł wejścia wideo, należy przy użyciu takiej samej metody skonfigurować odpowiednie ustawienia dla USB, aby sparować porty.



Ustawianie funkcji automatycznego KVM

Aby skonfigurować funkcję automatycznego KVM dla monitora, postępuj wg instrukcji:

1. Upewnij się, że opcja **PIP/PBP Mode (Tryb PIP/PBP)** ma wartość **Off (Wył.)**.

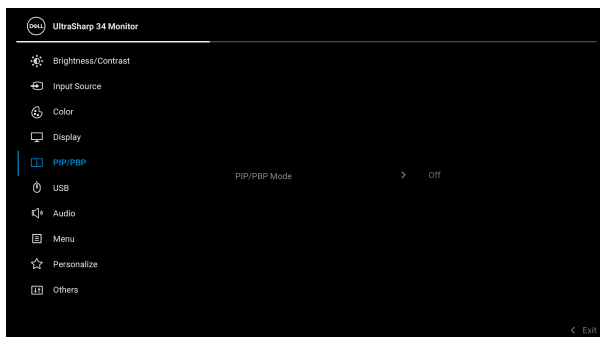

2. Upewnij się, że opcja **Auto Select (Autom. źródło)** ma wartość **On (Wł.)**, a **Auto Select for USB-C (Automatyczne wybieranie USB-C)** — **Yes (Tak)**.

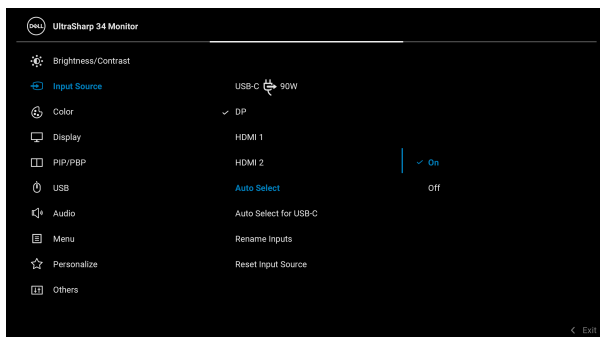

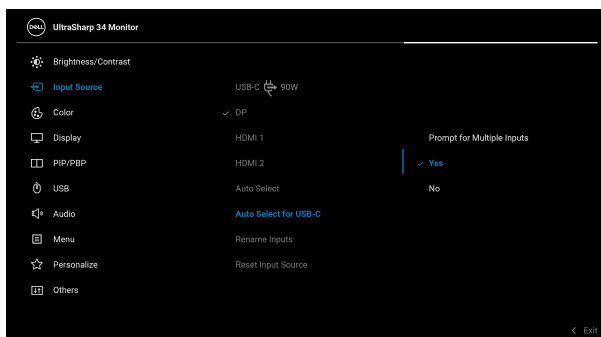

3. Upewnij się, że porty USB i wejścia wideo są odpowiednio połączone.

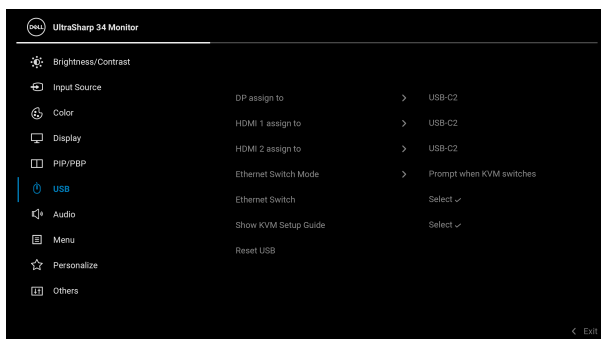

UWAGA: W przypadku połączenia USB typu C (wideo i dane) nie są wymagane dalsze ustawienia.



Korzystanie z funkcji pochylenia, obrotu w poziomie, pionowego wydłużenia i regulacji nachylenia

UWAGA: Poniższe instrukcje dotyczą wyłącznie podłączania stojaka dostarczanego wraz z monitorem. W przypadku podłączania stojaka zakupionego z innego źródła, postępuj zgodnie z instrukcjami dotyczącymi konfiguracji, załączonymi do stojaka.

Nachylenie, obrót w poziomie

Po przymocowaniu stojaka do monitora można pochylać i obracać monitor tak, aby uzyskać najlepszy kąt wyświetlania.

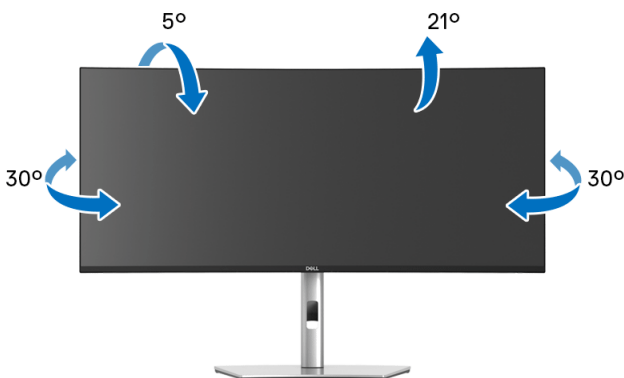

UWAGA: Dostarczana podstawa nie jest zainstalowana fabrycznie.

Wydłużenie w pionie

UWAGA: Podstawę można wydłużyć w pionie do 150 mm. Na poniższych rysunkach przedstawiono sposób wydłużania podstawy w pionie.



Regulacja nachylenia

Gdy stojak będzie przymocowany do monitora, będzie można ustawić odpowiedni kąt monitora za pomocą funkcji regulacji nachylenia.



Wykrywanie i usuwanie usterek

⚠ PRZESTROGA: Przed rozpoczęciem wykonywania opisanych w tej części procedur, należy zastosować się do [Instrukcje bezpieczeństwa](#).

Autotest

Monitor udostępnia funkcję automatycznego testu funkcji, umożliwiającą sprawdzenie prawidłowego funkcjonowania. Jeżeli monitor i komputer są prawidłowo podłączone ale ekran monitora pozostaje ciemny, należy uruchomić automatyczny test monitora, wykonując następujące czynności:

1. Wyłącz komputer i monitor.
2. Odłącz kabel video od złącza z tyłu komputera.
3. Włącz monitor.

Na ekranie powinno zostać wyświetlone pływające okno dialogowe (na czarnym tle), jeżeli monitor nie wykrywa sygnału video i działa prawidłowo. W czasie trybu autotestu, dioda zasilania LED ma biały kolor. Również, w zależności od wybranego wejścia, będzie przewijane na ekranie w sposób ciągły, jedno z pokazanych poniżej okien dialogowych.

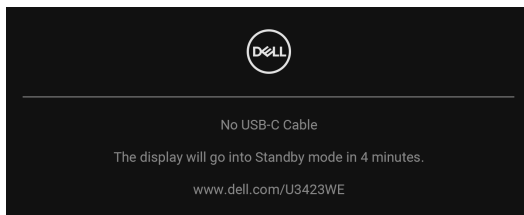

✍ UWAGA: Komunikat może być nieznacznie inny w zależności od podłączonego sygnału źródłowego.

4. To okno jest również wyświetlane podczas normalnego działania systemu, jeżeli zostanie odłączony lub uszkodzony kabel video.
5. Wyłącz monitor i podłącz ponownie kabel video; następnie włącz komputer i monitor.

Jeżeli po zastosowaniu poprzedniej procedury, na ekranie monitora nadal nie ma obrazu, sprawdź kontroler video i komputer; monitor działa prawidłowo.



Blokowanie/odblokowywanie przycisków za pomocą dżojstika

Blokowanie przycisków zasilania i dżojstika

Przyciski dżojstika i zasilania można zablokować, aby uniemożliwić dostęp do menu ekranowego i/lub wyłączenie zasilania monitora.

Aby zablokować przyciski:

1. Przesuń dżojstik **w górę, w dół, w lewo** lub **w prawo** i przytrzymaj w takim położeniu przez około 4 sekundy, aż zostanie wyświetlone menu podręczne.

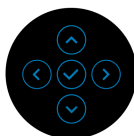
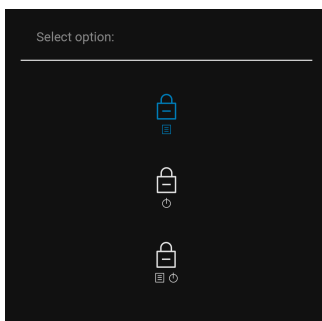

2. Wybierz jedną z poniższych opcji:

- **Menu Buttons (Przyciski menu)**: Wszystkie funkcje dżojstika są zablokowane i użytkownik nie ma do nich dostępu.
- **Power Buttons (Przyciski zasilania)**: Tylko **Przycisk zasilania** jest zablokowany i niedostępny dla użytkowników.
- **Menu + Power Buttons (Przyciski menu + zasilania)**: Dżojstik i **Przycisk zasilania** zostają zablokowane i użytkownik nie ma do nich dostępu.



Aby odblokować przyciski, przesunąć dźwostek **w górę, w dół, w lewo** lub **w prawo** i przytrzymaj przez 4 sekundy. Wybierz ikonę **odblokowania**, aby odblokować przyciski.

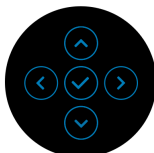
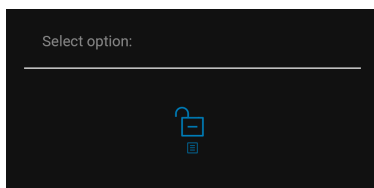

Ładowanie USB typu C zawsze wł.

Monitor umożliwia ładowanie notebooka lub urządzeń mobilnych za pośrednictwem przewodu USB typu C, nawet po wyłączeniu monitora. Zobacz [USB-C Charging 90W \(USB-C Ładowanie 90 W\)](#), aby uzyskać więcej informacji.

Posiadaną wersję oprogramowania układowego można sprawdzić w [Firmware \(Oprogramowanie sprzętowe\)](#). Jeśli opcja ta nie jest dostępna, przejdź na stronę pobierania w witrynie pomocy technicznej Dell, gdzie można pobrać najnowszy plik instalacyjny aplikacji (**Monitor Firmware Update Utility.exe**), i zapoznaj się z przewodnikiem użytkownika z instrukcjami w zakresie aktualizacji oprogramowania układowego: www.dell.com/U3423WE.



Typowe problemy

Następująca tabela zawiera ogólne informacje dotyczące powszechnych problemów z monitorem, które mogą wystąpić i możliwe rozwiązania tych problemów:

Typowe symptomy	Co się dzieje	Możliwe rozwiązania
Brak video/ Wyłączona dioda LED zasilania	Brak obrazu	<ul style="list-style-type: none">• Upewnij się, że kabel video łączący monitor i komputer jest prawidłowo podłączony i zamocowany.• Sprawdź, czy działa prawidłowo gniazdo zasilania, używając dowolnego innego urządzenia elektrycznego.• Upewnij się, że został do końca naciśnięty przycisk zasilania.• Upewnij się, że w menu Input Source (Źródło wejścia) wybrane zostało prawidłowe źródło wejścia.
Brak video/ Włączona dioda LED zasilania	Brak obrazu lub brak jasności	<ul style="list-style-type: none">• Zwiększ elementy sterowania jasności i kontrastu poprzez OSD.• Wykonaj funkcję autotestu w celu sprawdzenia działania monitora.• Sprawdź, czy w złączu kabla video nie ma wygiętych lub połamanych szpilek.• Uruchom wbudowaną diagnostykę.• Upewnij się, że w menu Input Source (Źródło wejścia) wybrane zostało prawidłowe źródło wejścia.
Słaba ostrość	Obraz niewyraźny lub nieostry	<ul style="list-style-type: none">• Wyeliminuj przedłużacze wideo.• Zresetuj monitor do ustawień fabrycznych.• Ustaw rozdzielczość wideo na prawidłowy format obrazu.



Drżący/ niestabilny obraz video	Falujący obraz lub przerywanie ruchu	<ul style="list-style-type: none"> • Zresetuj monitor do ustawień fabrycznych. • Sprawdź czynniki środowiskowe. • Zmień usytuowanie monitora i wykonaj test w innym pomieszczeniu.
Brakujące piksele	Na ekranie LCD pojawiają się plamy	<ul style="list-style-type: none"> • Klika razy włącz i wyłącz zasilanie. • Trwale wyłączone piksele to naturalna wada technologii LCD. • W celu uzyskania dalszych informacji na temat jakości i zasad dotyczących pikseli monitora Dell, pod adresem: http://www.dell.com/pixelguidelines.
Wypalone piksele	Na ekranie LCD pojawiają się jasne plamy	<ul style="list-style-type: none"> • Klika razy włącz i wyłącz zasilanie. • Trwale wyłączone piksele to naturalna wada technologii LCD. • W celu uzyskania dalszych informacji na temat jakości i zasad dotyczących pikseli monitora Dell, pod adresem: http://www.dell.com/pixelguidelines.
Problemy z jasnością	Obraz za ciemny lub za jasny	<ul style="list-style-type: none"> • Zresetuj monitor do ustawień fabrycznych. • Wyreguluj elementy sterowania jasności i kontrastu poprzez OSD.
Zniekształcenia geometryczne	Ekran nie jest prawidłowo wyśrodkowany	<ul style="list-style-type: none"> • Zresetuj monitor do ustawień fabrycznych.



Poziome/pionowe linie	Na ekranie wyświetla się jedna lub więcej linii	<ul style="list-style-type: none"> • Zresetuj monitor do ustawień fabrycznych. • Wykonaj automatyczny test funkcji monitora i sprawdź, czy linie te występują również w trybie automatycznego testu. • Sprawdź, czy w złączu kabla video nie ma wygiętych lub połamanych szpilek. • Uruchom wbudowaną diagnostykę.
Problemy dotyczące synchronizacji	Obraz na ekranie jest pomieszany lub pourywany	<ul style="list-style-type: none"> • Zresetuj monitor do ustawień fabrycznych. • Wykonaj autotest monitora i sprawdź, czy również w trybie autotestu obraz jest również pomieszany. • Sprawdź, czy w złączu kabla video nie ma wygiętych lub połamanych szpilek. • Uruchom ponownie komputer w trybie awaryjnym.
Zagadnienia związane z bezpieczeństwem	Widoczny dym lub iskry	<ul style="list-style-type: none"> • Nie należy podejmować żadnych czynności usuwania usterek. • Natychmiast skontaktuj się z firmą Dell.
Okresowe problemy	Wadliwe działanie monitora pojawia się i zanika	<ul style="list-style-type: none"> • Upewnij się, że kabel video służący do podłączania monitora do komputera jest prawidłowo podłączony i zamocowany. • Zresetuj monitor do ustawień fabrycznych. • Wykonaj automatyczny test funkcji monitora i sprawdź, czy również w trybie automatycznego testu pojawiają się okresowe problemy.



Brakujące kolory	Brak kolorów obrazu	<ul style="list-style-type: none"> Wykonaj funkcję autotestu w celu sprawdzenia działania monitora. Upewnij się, że kabel video służący do podłączania monitora do komputera jest prawidłowo podłączony i zamocowany. Sprawdź, czy w złączu kabla video nie ma wygiętych lub połamanych szpilek.
Nieprawidłowe kolory	Niewłaściwe kolory obrazu	<ul style="list-style-type: none"> Wypróbuj inne opcje Preset Modes (Tryby ustawień wstępnych) w podmenu Color (Kolor). Wyreguluj wartość R/G/B w obszarze Custom Color (Kolor dostosowany) w menu Color (Kolor). Zmień ustawienie Input Color Format (Format wejścia kolorów) na RGB lub YCbCr/YPbPr w menu Color (Kolor). Uruchom wbudowaną diagnostykę.
Utrzymywanie się stałego obrazu na monitorze po pozostawieniu go przez dłuższy czas	Na ekranie pojawia się słaby cień z obrazu statycznego	<ul style="list-style-type: none"> Ustaw ekran tak, aby wyłączał się po kilku minutach bezczynności. Można to dostosować w Opcjach zasilania systemu Windows lub w ustawieniach oszczędzania energii komputera Mac. Alternatywnie, użyj dynamicznie zmieniającego się wygaszacza ekranu.

Problemy specyficzne dla produktu

Typowe symptomy	Co się dzieje	Możliwe rozwiązania
Za mały obraz na ekranie	Obraz jest wyśrodkowany na ekranie ale nie wypełnia całego obszaru widzenia	<ul style="list-style-type: none"> Sprawdź ustawienie Aspect Ratio (Współczynnik proporcji) w menu OSD Display (Wyświetlacz). Zresetuj monitor do ustawień fabrycznych.



Nie można wyregulować monitora przyciskami na panelu przednim	OSD nie wyświetla się na ekranie	<ul style="list-style-type: none"> Wyłącz monitor, odłącz przewód zasilający, a następnie podłącz go z powrotem i włącz monitor. Sprawdź, czy jest zablokowane menu OSD. Jeśli tak, przesuwaj w górę/dół/lewo/prawo i przytrzymaj przez 4 sekundy, aby je odblokować (dalsze informacje znajdują się w części Lock (Blokada)).
Brak sygnału wejścia po naciśnięciu elementów sterowania użytkownika	Brak obrazu, światło diody LED jest białe	<ul style="list-style-type: none"> Sprawdź źródło sygnału. Upewnij się, że komputer nie znajduje się w trybie gotowości, poprzez przesunięcie myszy lub naciśnięcie dowolnego przycisku na klawiaturze. Sprawdź, czy kabel sygnałowy jest prawidłowo podłączony. W razie potrzeby podłącz go ponownie. Zresetuj komputer lub odtwarzacz video.
Obraz nie wypełnia całego ekranu	Obraz nie wypełnia wysokości lub szerokości ekranu	<ul style="list-style-type: none"> Jest to spowodowane różnymi formatami video (współczynnik proporcji) DVD, monitor może wyświetlać na całym ekranie. Uruchom wbudowaną diagnostykę.
Brak wideo po podłączeniu przez port HDMI/DisplayPort/USB typu C	W przypadku podłączenia do klucza sprzętowego/urządzenia dokującego przez port nie ma obrazu wideo po odłączeniu/podłączeniu kabla Thunderbolt z notebooka	<ul style="list-style-type: none"> Odłącz kabel HDMI/DisplayPort/USB typu C od klucza sprzętowego/urządzenia dokującego, a następnie podłącz kabel dokujący HDMI/DisplayPort/USB typu C do notebooka.



Brak połączenia z siecią	Połączenie z siecią przerwane lub niestabilne	<ul style="list-style-type: none"> • Sprawdź, czy opcja USB-C Prioritization (Ustawienie USB-C jako priorytetu) jest ustawiona na High Data Speed (Wysoka prędkość danych). • Nie wyłączaj wyświetlacza w trakcie aktywnego połączenia z siecią.
--------------------------	---	--

Problemy dotyczące USB (Universal Serial Bus)

Typowe symptomy	Co się dzieje	Możliwe rozwiązania
Nie działa interfejs USB	Nie działają urządzenia peryferyjne USB	<ul style="list-style-type: none"> • Sprawdź, czy monitor jest Włączony. • Podłącz ponownie do komputera kabel przesyłania danych. • Podłącz ponownie urządzenia peryferyjne USB (złącze pobierania danych). • Wyłącz, a następnie włącz ponownie monitor. • Uruchom ponownie komputer. • Niektóre urządzenia USB, takie jak zewnętrzny przenośny dysk twardy, wymagają zasilania prądem o wyższej mocy; podłącz urządzenie bezpośrednio do systemu komputerowego.
Port USB typu C nie dostarcza zasilania	Urządzenia peryferyjne USB nie są ładowane	<ul style="list-style-type: none"> • Sprawdź, czy podłączone urządzenie jest zgodne ze specyfikacją USB-C. Port USB typu C obsługuje urządzenia USB 3.2 Gen2 oraz moc wyjściową 90 W. • Upewnij się, że używasz kabla USB typu C dostarczonego wraz z monitorem.



Interfejs USB super speed 10 Gb/s (USB 3.2 Gen2) jest wolny	Urządzenia peryferyjne USB super speed 10 Gb/s (USB 3.2 Gen2) działają wolno lub w ogóle nie działają	<ul style="list-style-type: none"> • Sprawdź, czy komputer jest zgodny ze standardem USB super speed 10 Gb/s (USB 3.2 Gen2). • Niektóre komputery posiadają porty USB 3.2, USB 2.0 i USB 1.1. Sprawdź, czy używany jest prawidłowy port USB. • Podłącz ponownie do komputera kabel przesyłania danych. • Podłącz ponownie urządzenia peryferyjne USB (złącze pobierania danych). • Uruchom ponownie komputer.
Bezprzewodowe urządzenia peryferyjne USB zostaną wyłączone, jeśli podłączone zostanie urządzenie USB 3.2	Czas reakcji bezprzewodowych urządzeń peryferyjnych USB jest wolny lub urządzenia te działają tylko wtedy, gdy zmniejsza się odległość pomiędzy danym urządzeniem a jego odbiornikiem	<ul style="list-style-type: none"> • Zwiększ odległość pomiędzy urządzeniami peryferyjnymi USB 3.2 a bezprzewodowym odbiornikiem USB. • Ustaw bezprzewodowy odbiornik USB możliwie jak najbliżej bezprzewodowych urządzeń peryferyjnych USB. • Użyj przedłużacza kabla USB, aby ustawić bezprzewodowy odbiornik USB jak najdalej od portu USB 3.2.



Problemy specyficzne dla głośników

Objawy specyficzne	Co się dzieje	Możliwe rozwiązania
Z głośników zewnętrznych nie dobiega żaden dźwięk	Nie słychać żadnego dźwięku	<ul style="list-style-type: none">• Wyłącz monitor, odłącz kabel zasilania monitora i podłącz go ponownie, a następnie włącz monitor.• Upewnij się, że kabel audio jest poprawnie podłączony do portu wyjściowego Audio Line i głośnika zewnętrznego.• Odłącz/podłącz ponownie kabel audio do portu wyjściowego Audio Line i głośnika zewnętrznego.• Zresetuj monitor do ustawień fabrycznych.



Informacje prawne

Uwagi FCC (tylko USA) i inne informacje dotyczące przepisów

Uwaga FCC i inne informacje dotyczące przepisów, można uzyskać na stronie sieci web przepisów zgodności, pod adresem www.dell.com/regulatory_compliance.



Baza danych produktów UE etykiet energetycznych i kart informacyjnych produktów

U3423WE: <https://eprel.ec.europa.eu/qr/1264609>



Kontakt z firmą Dell

Aby skontaktować się z firmą Dell w sprawie sprzedaży, wsparcia technicznego lub problemów związanych z obsługą klienta, patrz www.dell.com/contactdell.

-  **UWAGA: Dostępność zależy od kraju i produktu, a niektóre z usług mogą być w danym kraju niedostępne.**
-  **UWAGA: Jeżeli nie masz włączonego połączenia internetowego, informacje kontaktowe możesz znaleźć na fakturze, dokumencie zakupu, w liście przewozowym, na rachunku lub w katalogu produktów Dell.**

