

Podręcznik użytkownika

Monitor biurkowy

MultiSync® E224F

MultiSync® E244F

MultiSync® E274F

MODEL: E224F/E224F-BK, E244F/E244F-BK, E274F/E274F-BK

Przepisy dotyczące tego monitora miały zastosowanie do jednej z wyżej wymienionych nazw modeli.

Nazwa modelu znajduje się na etykiecie na tylnym panelu monitora.

Spis treści

Informacje o rejestracji	1	Uwagi dotyczące zasilania monitora	2
Certyfikat TCO.....	1	Ważne informacje.....	3

Cechy produktu

Rozdział 1 Montaż i połączenia

Nazwy i funkcje podzespołów.....	13	Podłączenia	16
Panel sterowania	13	Typ sygnału i podłączenie	19
Panel podłączeń.....	14	Montaż elastycznego wysięgnika	20
Montaż.....	15	Demontaż podstawki w przypadku alternatywnej metody zamocowania monitora.....	20
Przymocuj podstawę do stopki monitora LCD.....	15	Montaż ramienia elastycznego.....	20
Podłącz przewód zasilający i kable sygnałowe	15	Ponowne mocowanie oryginalnej podstawy.....	21
Regulowana podstawa z możliwością obrotu.....	15		

Rozdział 2 Podstawowa obsługa

Korzystanie z menu ekranowego OSD.....	23	Tryby działania diody LED w funkcji zarządzania poborem energii	24
Zmiana sygnału wejściowego.....	24		

Rozdział 3 Rozwiązywanie problemów

Problemy z obrazem i sygnałem wideo.....	26	Problemy sprzętowe	27
--	----	--------------------------	----

Rozdział 4 Dane techniczne

E224F	29	E274F	31
E244F	30		

Dodatek A Lista funkcji menu ekranowego

Luminance (Luminancja)	33	Ustawienia Systemu	34
Image Setup (Ustawienia obrazu)	33	Extra (Ustawienia dodatkowe).....	34
Color Setup (Ustawienie kolorów)	33	OSD Warning	34
OSD Setup (Konfiguracja menu ekranowego)	34		

Dodatek B Informacja producenta o recyklingu i zużyciu energii

Utylizacja starych produktów firmy NEC.....	36	Oznaczenie WEEE (dyrektywa europejska 2012/19/WE ze zmianami).....	36
Oszczędzanie energii	36		

Informacje o rejestracji

Informacje dotyczące kabli

PRZESTROGA: Niniejszy produkt może być użytkowany z dostarczonymi wraz z nim kablami, ponieważ stwierdzono, że nie powodują one zakłóceń odbioru sygnału radiowego ani telewizyjnego.

W przypadku D-Sub 15-pin należy stosować ekranowany kabel sygnałowy z rdzeniem.

W przypadku HDMI i DisplayPort należy stosować ekranowany kabel sygnałowy.

Inne przewody i adaptery mogą zakłócać odbiór fal radiowych i telewizyjnych.

Zalecenia Komisji FCC

OSTRZEŻENIE: Federalna Komisja ds. Komunikacji FCC nie zezwala na jakiegokolwiek modyfikację i przeróbki tego urządzenia z WYJĄTKIEM opisanych w niniejszym podręczniku przez firmę Sharp NEC Display Solutions of America, Inc. Naruszenie tego przepisu może skutkować utratą prawa do korzystania z urządzenia.

1. Kabel zasilający monitor musi być zatwierdzony i zgodny ze standardami bezpieczeństwa USA oraz spełniać następujące warunki:

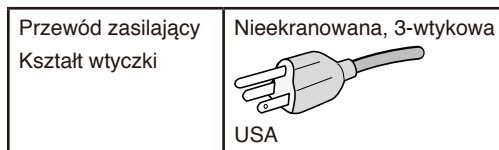

2. To urządzenie zostało poddane testom i uznane za zgodne z wymaganiami dotyczącymi urządzeń cyfrowych klasy B, sformułowanymi w części 15 Zaleceń Komisji FCC. Komisja przygotowała zalecenia w celu zapewnienia prawidłowej ochrony przed szkodliwymi zakłóceniami w instalacjach domowych. Niniejsze urządzenie generuje, wykorzystuje i może emitować energię o częstotliwości radiowej, dlatego w przypadku instalacji i eksploatacji niezgodnej z instrukcjami może powodować szkodliwe zakłócenia komunikacji radiowej. Zakłócenia mogą jednak występować w określonych miejscach nawet w przypadku prawidłowej instalacji i eksploatacji urządzenia. Jeśli to urządzenie zakłóca pracę odbiorników radiowych lub telewizyjnych, co można stwierdzić przez wyłączenie i włączenie urządzenia, użytkownik może wypróbować dowolne z poniższych metod w celu wyeliminowania zakłóceń:

- Zmiana orientacji lub przestawienie anteny odbiorczej.
- Zwiększenie odległości między urządzeniem a odbiornikiem.
- Podłączenie urządzenia do gniazda elektrycznego w innym obwodzie niż odbiornik.
- W celu uzyskania pomocy należy skontaktować się ze sprzedawcą lub doświadczonym technikiem radiowo-telewizyjnym.

Jeżeli jest to konieczne, użytkownik powinien skontaktować się z dystrybutorem lub doświadczonym technikiem radiowo/telewizyjnym w celu uzyskania dodatkowych porad. Użytkownik może również zapoznać się z przygotowaną przez komisję FCC broszurą: „Jak identyfikować i rozwiązywać problemy z zakłóceniami radiowymi i telewizyjnymi”. Dostępność broszury: U.S. Government Printing Office, Washington, D.C., 20402, Stock No. 004-000-00345-4.

DEKLARACJA ZGODNOŚCI

To urządzenie jest zgodne z postanowieniami Części 15 przepisów Federalnej Komisji ds. Łączności (FCC). Eksploatacja urządzenia jest dozwolona po spełnieniu dwóch następujących warunków. (1) To urządzenie nie może powodować żadnych szkodliwych zakłóceń; oraz (2) to urządzenie musi odbierać zakłócenia nawet te, które mogą powodować niepożądane działanie.

USA Podmiotem odpowiedzialnym jest: Sharp NEC Display Solutions of America, Inc.

Adres: 3250 Lacey Rd, Ste 500
Downers Grove, IL 60515

Nr tel.: (630) 467-3000

Rodzaj urządzenia: Monitor LCD

Klasyfikacja urządzenia: Urządzenie peryferyjne klasy B

Model: E224F, E224F-BK, E244F, E244F-BK, E274F, E274F-BK



Certyfikat TCO

Certyfikat TCO — międzynarodowe, przyznawane przez firmę zewnętrzną, potwierdzenie zgodności urządzeń informatycznych z normami ochrony środowiska.

Certyfikat TCO Certified to międzynarodowe, przyznawane przez firmę zewnętrzną, potwierdzenie zgodności urządzeń informatycznych (komputerów, urządzeń przenośnych, wyświetlaczy i centrów danych) z normami ochrony środowiska. Kryteria obejmują zgodność środowiskową i społeczną i zapewniają wtórny obieg produktów. Zgodność z kryteriami jest weryfikowana niezależnie. Certyfikat TCO jest certyfikatem niezależnym zgodnym z normą ISO 14024.

Pełna lista monitorów z certyfikatami oraz same certyfikaty TCO (w języku angielskim) znajdują się na stronie

https://www.sharp-nec-displays.com/global/about/legal_regulation/TCO_mn/index.html

⚠ PRZESTROGA: Zobacz „PRZESTROGA 2”.

- Zamierzone, podstawowe zastosowanie niniejszego produktu to: Sprzęt informatyczny do używania w biurze lub w domu.
- Produkt należy podłączyć do komputera; urządzenie nie jest przystosowane do wyświetlania sygnału telewizyjnego.

Informacje na temat rejestracji

NEC jest zarejestrowanym znakiem handlowym NEC Corporation.

DisplayPort™ i logo DisplayPort™ są znakami handlowymi firmy Video Electronics Standards Association (VESA®) w Stanach Zjednoczonych i innych krajach.

MultiSync® jest znakiem towarowym lub zastrzeżonym znakiem towarowym firmy Sharp NEC Display Solutions, Ltd. w Japonii i innych krajach.

Microsoft® i Windows® są zastrzeżonymi znakami towarowymi lub znakami towarowymi Microsoft Corporation w Stanach Zjednoczonych i/lub innych krajach.

Terminy „HDMI” oraz „Multimedialny interfejs wysokiej jakości HDMI”, charakterystyczny kształt produktów HDMI (HDMI trade dress) oraz Logo HDMI stanowią znaki towarowe lub zastrzeżone znaki towarowe spółki HDMI Licensing Administrator, Inc.

Pozostałe nazwy marek i produktów wymienione w niniejszym dokumencie to znaki handlowe lub zastrzeżone znaki handlowe ich odpowiednich właścicieli.



- UWAGA:**
- (1) Nie wolno przedrukowywać całej niniejszej instrukcji obsługi ani jej części bez uzyskania pozwolenia.
 - (2) Zawartość niniejszej instrukcji obsługi może ulec zmianie bez powiadomienia.
 - (3) Niniejszą instrukcję obsługi przygotowano z najwyższą starannością, lecz w razie odnalezienia jakichkolwiek wątpliwych informacji, błędów lub braków prosimy o kontakt.
 - (4) Obraz widoczny w instrukcji obsługi ma wyłącznie charakter poglądowy. Jeśli rzeczywisty produkt będzie się różnił od sprzętu przedstawionego na tym obrazie, zastosowanie będzie miał wygląd rzeczywistego produktu.
 - (5) Niezależnie od postanowień artykułów (3) i (4) nie będziemy odpowiadać za roszczenia związane z utratą zysków ani innymi kwestiami wynikającymi z używania tego urządzenia.
 - (6) Niniejsza instrukcja jest dostarczana we wszystkich regionach, więc może zawierać informacje nie dotyczące określonego kraju.



Ważne informacje

Zasady bezpieczeństwa i konserwacji







NALEŻY PRZESTRZEGAĆ NASTĘPUJĄCYCH ZASAD W
CELU UTRZYMANIA OPTYMALNYCH PARAMETRÓW
PRACY MONITORA KOLOROWEGO LCD:





Informacje o symbolach

Aby umożliwić bezpieczne i prawidłowe użytkowanie produktu, w niniejszej instrukcji obsługi wykorzystywane są liczne symbole, których celem jest zapobieganie obrażeniom użytkownika lub innych osób oraz uszkodzeniom mienia. Poniżej podano symbole oraz ich znaczenie. Należy się z nimi dogłębnie zapoznać przed przeczytaniem niniejszej instrukcji obsługi.







 OSTRZEŻENIE	Niestosowanie się do tego symbolu i nieprawidłowe obchodzenie się z produktem może spowodować poważne obrażenia ciała lub śmierć.
 PRZESTROGA	Niestosowanie się do tego symbolu i nieprawidłowe obchodzenie się z produktem może spowodować obrażenia ciała lub uszkodzenie mienia.

Przykłady symboli

	 Oznacza ostrzeżenie lub przestrożę. Ten symbol oznacza, że należy zachować ostrożność, aby nie zostać porażonym prądem elektrycznym.
	 Oznacza działanie niedozwolone. Ten symbol oznacza pewne niedozwolone działanie.
	 Oznacza działanie obowiązkowe. Ten symbol oznacza, że przewód zasilający powinien być odłączony od gniazdka elektrycznego.



 OSTRZEŻENIE	
1	 ODŁĄCZYĆ PRZEWÓD ZASILAJĄCY Odłącz kabel zasilający, jeśli wystąpi awaria produktu. Jeśli z produktu zacznie się wydobywać dym, nietypowy zapach lub dźwięk, produkt zostanie upuszczony lub jego obudowa ulegnie uszkodzeniu, należy go wyłączyć, a następnie odłączyć przewód zasilający od gniazda zasilania. W celu naprawienia monitora należy skontaktować się z jego dostawcą. Nie wolno naprawiać produktu we własnym zakresie. Jest to niebezpieczne.
2	 NIEBEZPIECZNE NAPIĘCIE  NIE DEMONTOWAĆ  ZAKAZ Nie wolno zdejmować ani otwierać obudowy produktu. Nie rozmontowywać produktu. Niektóre elementy produktu działają pod wysokim napięciem. Otwieranie lub zdejmowanie pokryw produktu i jego modyfikacja może narazić użytkownika na porażenie prądem, spowodować pożar lub inne zagrożenia. Wszelkie prace serwisowe może wykonywać jedynie wykwalifikowany personel.

OSTRZEŻENIE

3	 ZAKAZ	<p>Nie wolno używać produktu uszkodzonego lub kiedy podstawa jest pęknięta lub zarysowana.</p> <p>W przypadku stwierdzenia uszkodzeń struktury (pęknięcia lub luzy) należy zlecić naprawę wykwalifikowanemu serwisantowi. Używanie uszkodzonego produktu może spowodować jego upadek i obrażenia personelu.</p>
4	 ZAKAZ  NALEŻY WYKONAĆ	<p>Przewód zasilający należy traktować z zachowaniem ostrożności.</p> <p>Jego uszkodzenie stwarza ryzyko pożaru lub porażenia prądem.</p> <ul style="list-style-type: none"> • Nie wolno stawiać na przewodzie ciężkich przedmiotów. • Nie umieszczać przewodu pod produktem. • Nie przykrywać przewodu dywanem itp. • Nie zarysowywać ani modyfikować przewodu. • Nie zginać, skręcać ani ciągnąć przewodu ze zbyt dużą siłą. • Nie nagrzewać przewodu. <p>Jeśli przewód zasilający zostanie uszkodzony (np. żyły przewodu będą widoczne lub złamane), należy wyłączyć zasilanie produktu, a następnie odłączyć przewód od gniazdka. Należy zlecić sprzedawcy wymianę przewodu.</p>
5	 ZAKAZ	<p>Nie wolno dotykać wtyczki przewodu zasilającego po usłyszeniu odgłosów burzy.</p> <p>Stwarza to ryzyko pożaru lub porażenia prądem.</p>
6	 NALEŻY WYKONAĆ	<p>Należy używać przewodu zasilającego dostarczonego wraz z produktem, zgodnie z tabelą przewodów zasilających.</p> <p>Jeśli przewód zasilający nie został dostarczony z produktem, należy się z nami skontaktować. We wszystkich pozostałych przypadkach należy stosować kabel zasilający odpowiedni do gniazdka w miejscu montażu produktu.</p> <p>Zgodny kabel zasilający odpowiada parametrom sieci zasilającej prądem zmiennym oraz zgodny z normami bezpieczeństwa określonego kraju.</p>
7	 NALEŻY WYKONAĆ  ZAKAZ	<p>Produkt należy zainstalować zgodnie z następującymi informacjami.</p> <p>Aby bezpiecznie przetransportować, przenieść i zainstalować produkt, należy poprosić o pomoc tyle osób, ile będzie konieczne w celu podniesienia produktu bez ryzyka uszkodzenia produktu ani wystąpienia obrażeń ciała.</p> <p>Szczegółowe informacje na temat montażu i demontażu można znaleźć w instrukcjach dołączonych do sprzętu montażowego.</p> <p>Nie zakrywać otworów wentylacyjnych produktu. Nieprawidłowa instalacja produktu może spowodować uszkodzenia albo być przyczyną porażenia prądem elektrycznym lub pożaru.</p> <p>Nie należy instalować produktu w poniższych lokalizacjach:</p> <ul style="list-style-type: none"> • Słabo wentylowane przestrzenie. • W pobliżu grzejnika, innych źródeł ciepła ani w miejscach wystawionych na bezpośrednie działanie promieni słonecznych. • W miejscach narażonych na ciągłe wibracje. • W miejscach o dużej wilgotności i zapyleniu, w których występuje duża koncentracja pary oraz tłuszczu w powietrzu. • Na zewnątrz. • W środowisku, gdzie występuje wysoka temperatura i duża zmienność wilgotności, co może doprowadzić do skroplenia się pary wodnej. <p>Nie ustawiać produktu w konfiguracjach ani pozycjach nieopisanych w niniejszej instrukcji obsługi. Podczas instalacji produktu należy sprawdzić specyfikacje dotyczące dostępnego zakresu pochylenia.</p>







OSTRZEŻENIE

8	 <p>ZAKAZ</p>  <p>NALEŻY WYKONAĆ</p>	<p>Zapobieganie przewróceniu lub upadku w przypadku trzęsienia ziemi i innych wstrząsów.</p> <p>Aby zapobiec obrażeniom ciała lub uszkodzeniu produktu wywołanemu przewróceniem podczas trzęsień ziemi lub innych wstrząsów, należy upewnić się, że produkt jest zainstalowany w stabilnym położeniu oraz zastosowano zabezpieczenia zapobiegające jego przewróceniu się.</p> <ul style="list-style-type: none">• Produkt należy zamontować na elastycznym ramieniu (np z oznaczeniem TUEV GS) lub podstawce, które utrzymają jego wagę. W przeciwnym razie produkt może się przewrócić lub upaść, co może doprowadzić do jego uszkodzenia lub obrażeń ciała użytkownika.• Używaj wyłącznie śrub wykręconych z podstawy produktu lub podanych śrub, aby uniknąć uszkodzenia podstawy produktu lub samego produktu.• Przykręć wszystkie śruby (zalecany moment: 98 - 137 N•cm), instalując produkt na elastycznym ramieniu lub podstawce. Nieprawidłowo dokręcona śruba może to doprowadzić do upadku i uszkodzenia produktu lub obrażeń ciała użytkownika.• Montaż ramienia elastycznego powinny przeprowadzić co najmniej dwie osoby, jeśli nie ma możliwości położenia produktu ekranem do dołu na płaskiej powierzchni na czas instalacji. <p>Zagrożenie stabilności.</p> <p>Produkt może spaść, powodując poważne obrażenia ciała lub śmierć. Aby zapobiec obrażeniom, produkt musi być bezpiecznie przymocowany do podłogi lub ściany zgodnie z instrukcją instalacji. Wielu obrażeń, zwłaszcza u dzieci, można uniknąć dzięki prostym środkom bezpieczeństwa, takim jak:</p> <ul style="list-style-type: none">• ZAWSZE należy stosować podstawki i sposoby montażu zalecane przez producenta.• ZAWSZE produkt należy stawiać na odpowiednio wytrzymałych meblach.• ZAWSZE należy unikać wystawiania monitora poza krawędź mebla.• ZAWSZE należy informować dzieci o zagrożeniach związanych z wspinaniem się na meble w celu osiągnięcia produktu i jego elementów sterujących.• ZAWSZE należy bezpiecznie prowadzić przewody produktu, aby uniknąć przewrócenia się o nie, wyrwania ich lub pociągnięcia.• NIGDY nie wolno stawiać produktu na niestabilnej powierzchni.• NIGDY nie należy umieszczać produktu na wysokich meblach (takich jak szafy i regały) bez zamocowania mebla i produktu do odpowiedniej podpory.• NIGDY nie należy ustawiać produktu na tkaninach ani innych produktach oddzielających go od podstawy, na której stoi.• NIGDY nie należy na produkcie ani na meblu, na którym on stoi, odkładać przedmiotów, po które mogą sięgać dzieci (zabawek, pilotów zdalnego sterowania itp.).• W przypadku instalowania urządzenia na dużej wysokości ZAWSZE należy używać akcesoriów do montażu na ścianie. NIGDY nie umieszczaj urządzenia na podstawce pod monitor podczas instalacji na dużej wysokości. <p>W przypadku wymogu zachowania i przeniesienia produktu należy zastosować się do powyższych wymogów.</p>
9	 <p>ZAKAZ</p>	<p>Nie należy umieszczać urządzenia na pochylonym lub niestabilnym wózku, stojaku lub stole.</p> <p>Może to być przyczyną upadku lub przewrócenia produktu, co może spowodować obrażenia.</p>



OSTRZEŻENIE

10	 ZAKAZ  NIEBEZPIECZNE NAPIĘCIE	<p>W gniazda przewodów nie należy wsuwać żadnych przedmiotów.</p> <p>Może to spowodować porażenie prądem, pożar lub uszkodzenie produktu. Produkt trzymać z dala od dzieci i niemowląt.</p> <p>Jeśli do szczeliny obudowy dostaną się jakiegokolwiek przedmioty, należy wyłączyć zasilanie produktu, a następnie odłączyć przewód zasilający od gniazdka. W celu naprawienia monitora należy skontaktować się z jego sprzedawcą.</p>
11	 NIE NARAŻAĆ NA KONTAKT Z PŁYNAMI	<p>Nie rozlewać cieczy na obudowę produktu ani nie używać go w pobliżu wody.</p> <p>W razie zalania należy niezwłocznie wyłączyć zasilanie, odłączyć produkt od gniazdka zasilającego i skontaktować się z wykwalifikowanym pracownikiem serwisu. Może to spowodować porażenie prądem elektrycznym lub pożar.</p>
12	 ZAKAZ	<p>Nie należy używać gazów palnych w aerozolu do usuwania kurzu podczas czyszczenia produktu.</p> <p>Może to spowodować pożar.</p>
13	 ZAKAZ	<p>Produktu nie można używać w środowiskach, gdzie może występować ryzyko utraty życia lub zagrożenie, które mogłoby prowadzić bezpośrednio do śmierci, obrażeń ciała, poważnych uszkodzeń ciała lub innych strat, w tym kontroli reakcji jądrowej w obiekcie jądrowym, medycznym systemie podtrzymywania życia oraz kontroli wyrzelenia pocisku w systemie uzbrojenia.</p>



PRZESTROGA

1	 NALEŻY WYKONAĆ NIE DOTYKAĆ WILGOTNYMI RĘKAMI ODŁĄCZYĆ PRZEWÓD ZASILAJĄCY NIEBEZPIECZNE NAPIĘCIE	<p>Sposób postępowania z przewodem zasilającym.</p> <p>Przewód zasilający należy traktować z zachowaniem ostrożności. Jego uszkodzenie stwarza ryzyko pożaru lub porażenia prądem.</p> <ul style="list-style-type: none">• Podłączając przewód zasilający do gniazda AC IN produktu, należy upewnić się, że wtyczka jest włożona prawidłowo.• Należy się upewnić, że przewodu nie można łatwo odłączyć.• Nie podłączać ani nie odłączać przewodu zasilającego mokrymi rękami.• Podłączając lub odłączając przewód zasilający, należy trzymać go za wtyczkę.• Przed przystąpieniem do czyszczenia produktu należy ze względów bezpieczeństwa odłączyć go od gniazda elektrycznego. Przewód zasilający należy regularnie wycierać z kurzu suchą miękką szmatką.• Aby przenieść produkt w inne miejsce, należy najpierw go wyłączyć, odłączyć jego przewód zasilający od gniazda elektrycznego, a następnie sprawdzić, czy wszystkie przewody łączące produkt z innymi urządzeniami są odłączone.• Jeśli produkt nie będzie używany przez dłuższy czas, należy odłączyć jego przewód zasilający od gniazda elektrycznego.• To urządzenie może być użytkowane pod warunkiem, że przewód zasilający jest podłączony do uziemienia. Jeśli przewód zasilający nie jest podłączony do uziemienia, może to spowodować porażenie prądem. Upewnić się, że przewód zasilający jest podłączony bezpośrednio do gniazda ściennego oraz odpowiednio uziemiony. Nie używać adaptera 2-stykowego.
2	 NALEŻY WYKONAĆ	<p>Proszę potwierdzić, że system dystrybucji w instalacji budynku zapewnia wyłącznik o wartości znamionowej 120/240 V, 20 A (maksymalnie).</p>
3	 ZAKAZ NALEŻY WYKONAĆ	<p>Nie zawiązywać przewodu zasilającego.</p> <p>Może spowodować to zatrzymanie ciepła i doprowadzić do pożaru.</p>
4	 ZAKAZ	<p>Nie wspinać się na mebel, na którym postawiono produkt. Nie instalować produktu na stole wyposażonym w kółka, jeśli ich nie zablokowano. Może to doprowadzić do upadku i uszkodzenia produktu lub obrażeń ciała użytkownika.</p>
5	 NALEŻY WYKONAĆ	<p>Montaż, demontaż i regulacja podstawy.</p> <ul style="list-style-type: none">• Podczas przesuwania podstawy należy uważać na palce.• Podczas wykręcania śrub należy mocno przytrzymać podstawę monitora, zabezpieczając ją przed upadkiem. Może dojść do obrażeń ciała.• Przed obróceniem ekranu produktu odłącz od niego przewód zasilający i wszystkie kable połączeniowe. W przeciwnym razie naciągnięte przewody mogą spowodować obrażenia użytkownika lub uszkodzenia produktu.• Obracając ekran, należy maksymalnie go wysunąć i pochylić. W przeciwnym razie może dojść do uszkodzeń ciała użytkownika lub produkt może uderzyć w biurko.



PRZESTROGA

6	 ZAKAZ	<p>W przypadku instalowania produktu na ramieniu elastycznym należy sprawdzić w specyfikacjach, jaki jest dostępny zakres pochylenia.</p> <p>Nie należy pochyłać monitora w dół pod kątem większym niż 5 stopni. Większe pochylenie może doprowadzić do oderwania i wypadnięcia panelu LCD, powodując uszkodzenie urządzenia lub obrażenia ciała.</p>
7	 ZAKAZ	<p>Nie należy popychać produktu.</p> <p>Może to doprowadzić do upadku i uszkodzenia produktu lub obrażeń ciała użytkownika.</p>
8	 ZAKAZ	<p>Nie należy uderzać powierzchni panelu LCD, ponieważ może to uszkodzić produkt lub spowodować obrażenia użytkownika.</p>
9	 NALEŻY WYKONAĆ	<p>Produkt odpowiedni do zastosowań rozrywkowych, w których warunki oświetleniowe minimalizują niepożądane odbicia światła od ekranu.</p>
10	 ZAKAZ	<p>Nie należy podłączać do produktu założonych słuchawek.</p> <p>Może to spowodować uszkodzenie słuchu, zależnie od ustawionego poziomu głośności.</p>
11	 ZAKAZ	<p>Plastikowa torba zakrywająca produkt nie jest zabawką.</p> <p>Nie stosować jej w żadnym innym celu. W celu uniknięcia ryzyka uduszenia, nie przykrywać torbą swojej głowy, nosa ani twarzy. Nie przykrywać torbą głowy, nosa ani twarzy innej osoby.</p> <p>Trzymać torbę z dala od dzieci.</p>
12	 NALEŻY WYKONAĆ	<p>W celu zapewnienia niezawodności produktu otwory wentylacyjne na tylnym panelu należy czyścić co najmniej raz w roku. Niezastosowanie się do tego wymogu może doprowadzić do porażenia prądem elektrycznym lub uszkodzenia produktu.</p>
13	 NALEŻY WYKONAĆ	<p>Należy unikać miejsc o skrajnych temperaturach i wilgotności.</p> <p>Niestosowanie się do tego zalecenia może prowadzić do pożaru, porażenia prądem lub uszkodzenia produktu.</p> <p>Środowisko użytkowania niniejszego produktu jest następujące:</p> <ul style="list-style-type: none">• Temperatura pracy: Od 5°C do 35°C / od 41°F do 95°F/ Wilgotność: Od 20 do 80% (bez kondensacji)• Temperatura przechowywania: od -10°C do 60°C / od 14°F do 140°F/ Wilgotność: Od 10 do 85% (bez kondensacji)

Tabela przewodów zasilających

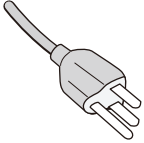
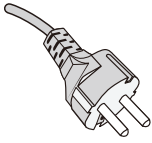
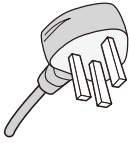
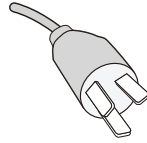
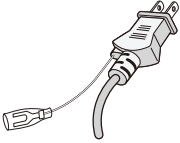
Typ wtyczki	Ameryka Północna	Europa kontynentalna	Wielka Brytania	Chiny	Japonia
Kształt wtyczki					
Obszar	USA/Kanada	UE	Wielka Brytania	Chiny	Japonia
Napięcie	120*	230	230	220	100

* Tego przewodu zasilającego należy używać w przypadku napięcia poniżej 125 V.

UWAGA: Ten produkt może być naprawiany wyłącznie w kraju, gdzie został nabyty.

Utrwalenie obrazu

Utrwalanie obrazu, zwane również retencją obrazu, to stan, który występuje, gdy poprzednio wyświetlany obraz pozostawia na ekranie ledwo widoczny ślad lub „obraz widmo”. Dzieje się tak, gdy pojedynczy nieruchomy obraz jest wyświetlany przez dłuższy czas lub gdy obraz drży lub miga z dużą szybkością. Wynika to z technologii modułu LCD i charakterystyki ekranu; nie jest to wada produktu. Chociaż obraz resztkowy może z czasem zniknąć, w zależności od sposobu użytkowania produktu, nie ma gwarancji, że efekt ten ustąpi samoistnie. Aby zmniejszyć prawdopodobieństwo wystąpienia efektu utrwalenia obrazu, należy postępować zgodnie z poniższymi wskazówkami:

UWAGA:

- Nie należy wyświetlać obrazów z powtarzającymi się drganiami lub migającymi z dużą prędkością.
- Nie należy wyświetlać pojedynczego nieruchomego obrazu przez dłuższy czas.

Jedną z metod zapobiegania utrwalaniu się obrazu jest częsta zmiana wyświetlanego obrazu za pomocą zarządzania energią komputera lub wygaszaczy ekranu.

Ergonomia

PRAWIDŁOWE USTAWIENIE MONITORA ORAZ ODPOWIEDNIA REGULACJA ZMNIEJSZAJĄ ZMĘCZENIE OCZU, RAMION I SZYI. PODCZAS USTAWIANIA MONITORA NALEŻY ZASTOSOWAĆ SIĘ DO PONIŻSZYCH WSKAZÓWEK:

W celu zapewnienia maksymalnej ergonomii zaleca się stosowanie poniższych wskazówek:

- Po włączeniu zaleca się pozostawić monitor na 20 minut w celu nagrzania się. Unikać długotrwałego wyświetlania tego samego nieruchomego wzoru, ponieważ może wystąpić efekt powidoku.
- Należy tak ustawić wysokość monitora, aby górna część ekranu znajdowała się trochę poniżej linii wzroku. Oczy powinny być skierowane lekko w dół podczas patrzenia w środek ekranu.
- Monitor należy umieścić nie bliżej niż 40 cm (15,75 cala) i nie dalej niż 70 cm (27,56 cala) od oczu. Optymalna odległość wynosi 50 cm (19,69 cala).
- Okresowo, przez 5 do 10 minut każdej godziny, należy dać oczom odpocząć patrząc na przedmiot oddalony o przynajmniej 6 metrów.
- Ustawić monitor pod kątem 90° do okna lub innych źródeł światła, aby zminimalizować odbicie światła. Ustawić przechył monitora tak, aby światło emitowane przez oświetlenie umieszczone na suficie nie odbijało się od ekranu.
- Jeżeli odbijające się światło utrudnia patrzenie na ekran, należy zastosować filtr antyodblaskowy.
- Należy ustawić jasność i kontrast monitora w celu uzyskania optymalnej widzialności.
- Uchwyty na dokumenty należy ustawiać blisko ekranu.
- Przedmioty, na które najczęściej kierowany jest wzrok (ekran lub dokumenty należy ustawić naprzeciwko siebie w celu zmniejszenia kręcenia głową podczas pisania.
- Należy często mrugać powiekami. Ćwiczenia oczu pomagają zmniejszyć zmęczenie oczu. Należy skontaktować się ze swoim okulistą. Należy regularnie kontrolować wzrok.
- Ustawienie średniego poziomu jasności zmniejsza zmęczenie oczu. W celu uzyskania punktu odniesienia luminancji obok ekranu LCD należy ustawić biały arkusz papieru.

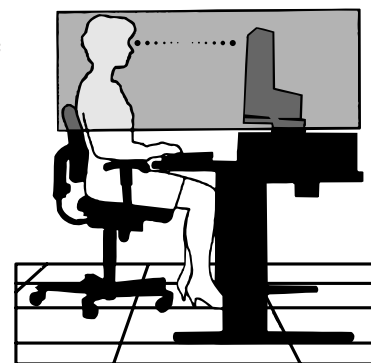

- Nie należy ustawiać kontrastu na maksymalną wartość.
- Przy korzystaniu ze standardowych sygnałów należy ustawić wartości fabryczne rozmiaru i pozycji.
- Ustawić fabryczne wartości kolorów
- Używać sygnałów bez przepłotu.
- Należy unikać używania koloru niebieskiego na ciemnym tle, ponieważ jest on trudno widoczny i może powodować zmęczenie oczu z powodu słabego kontrastu.

Aby uzyskać szczegółowe informacje na temat przygotowania ergonomicznego stanowiska pracy, należy skontaktować się pisemnie z urzędem American National Standard for Human Factors Engineering of Computer Workstations - ANSI/HFES 100-2007 - The Human Factors Society, Inc. P.O. Box 1369, Santa Monica, California 90406.

Czyszczenie ekranu LCD

- Zakurzony ekran LCD należy delikatnie przetrzeć miękką szmatką.
- Powierzchnię ekranu LCD należy czyścić za pomocą szmatki nie pozostawiającej kłaczków i zarysowań. Unikać stosowania roztworów myjących i środków do czyszczenia szkła!
- Nie wolno przecierać ekranu LCD materiałami twardymi lub szorstkimi.
- Nie należy naciskać powierzchni ekranu LCD.
- Nie wolno stosować środków czyszczących OA, ponieważ mogą one spowodować degradację lub odbarwienie powierzchni ekranu LCD.

Czyszczenie obudowy

- Należy odłączyć zasilanie.
- Należy delikatnie przetrzeć obudowę miękką szmatką.
- Aby wyczyścić obudowę, należy zwilżyć szmatkę neutralnym detergentem i wodą, przetrzeć obudowę, a następnie wytrzeć ją ponownie suchą ściereczką.

UWAGA: NIE WOLNO czyścić rozcieńczalnikiem benzenowym, detergentem alkalicznym, detergentem na bazie alkoholu, środkiem do mycia szyb, woskiem, pastą do polerowania, proszkiem mydlanym ani środkiem owadobójczym. Nie należy dopuszczać do długotrwałego kontaktu gumy ani włókna winylowego z obudową. Wymienione płyny i materiały mogą spowodować degradację, pękanie lub złuszczenie farby.

Cechy produktu

- **Systemy regulacji kolorów**

Umożliwiają regulację barw na ekranie i precyzyjne odzwierciedlanie kolorów na monitorze zgodnie z różnymi standardami.

- **Menu ekranowe (OSD – On-Screen Display)**

Umożliwia szybką i łatwą regulację wszystkich elementów obrazu na ekranie przy użyciu łatwych w obsłudze menu ekranowych.

- **Klawisz 5-kierunkowy**

5-kierunkowy przycisk sterujący z tyłu ze wskazaniem na menu ekranowym (OSD), ułatwiający regulację kluczowych ustawień.

- **Ulepszona ergonomia w celu poprawy środowiska pracy**

Funkcje ergonomiczne obejmują w pełni regulowaną podstawę monitora, menu OSD zapewniające szybką i łatwą regulację obrazu oraz niższą emisję.

- **Plug and Play**

Rozwiązanie firmy Microsoft® dostępne w systemach operacyjnych Windows®, które ułatwia instalację i konfigurację urządzeń, umożliwiając przesyłanie informacji o monitorze (np. informacji o rozmiarze ekranu i obsługiwanych rozdzielczościach) bezpośrednio do komputera, dzięki czemu jakość wyświetlanego obrazu jest automatycznie optymalizowana.

- **System inteligentnego menedżera zasilania**

Zapewnia innowacyjne metody oszczędzania energii, które umożliwiają przełączanie nieużywanego, ale włączonego, monitora na niższy poziom zużycia energii. Pozwala to obniżyć o dwie trzecie koszty zużycia energii, zmniejszyć emisję promieniowania oraz koszty związane z klimatyzacją miejsca pracy.

- **Technologia Obsługi Wielu Częstotliwości**

Automatycznie przystosowuje monitor do częstotliwości skanowania karty graficznej, dzięki czemu uzyskuje się odpowiednią rozdzielczość.

- **Możliwość pełnego skanowania**

Umożliwia wykorzystanie pełnej powierzchni ekranu w przypadku większości rozdzielczości, znacznie zwiększając rozmiar widocznego obrazu.

- **Standardowy interfejs montażowy VESA**

Pozwala użytkownikom zamontować monitor MultiSync na dowolnym wysięgniku lub wsporniku strony trzeciej w standardzie VESA.

- **Funkcja Low Blue Light (Niskie natężenie światła niebieskiego)**

Funkcja Low Blue Light (niskie natężenie światła niebieskiego) znacznie zmniejsza natężenie światła niebieskiego i pomaga ograniczyć zmęczenie oczu (Patrz [strona 33](#)).

- **Funkcja Flicker Free (Redukcja migotania)**

Specjalny system podświetlenia redukuje migotanie światła i zmniejsza obciążenie oczu.

- **Oprogramowanie NaViSet Administrator 2**

Zapewnia poszerzony i intuicyjny interfejs graficzny pozwalający na łatwiejsze regulowanie ustawień wyświetlania OSD przy pomocy komputera sieciowego.

Rozdział 1 Montaż i połączenia

Ten rozdział zawiera:

- ⇒ „Nazwy i funkcje podzespołów” na stronie 13
- ⇒ „Montaż” na stronie 15
- ⇒ „Podłączenia” na stronie 16
- ⇒ „Montaż elastycznego wysięgnika” na stronie 20

Nazwy i funkcje podzespołów

Panel sterowania

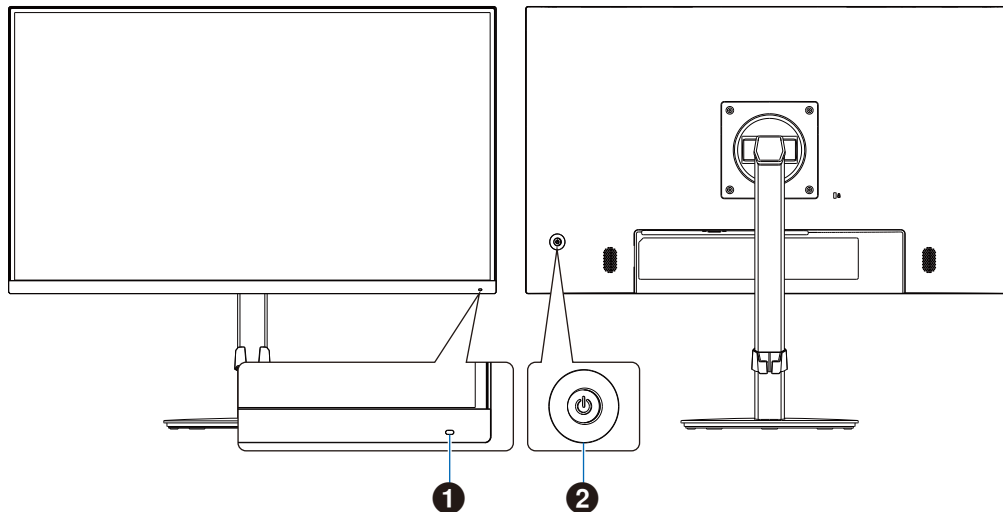

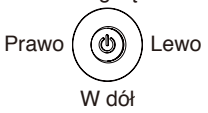
Pozycja		Funkcja
1 LED		Oznacza włączenie zasilania.
2 Klawisz 5-kierunkowy 	ŚRODEK/⏻	Dotknięcie tego przycisku przez 3 sekundy lub dłużej włącza lub wyłącza monitor.
	LEWO/PRAWO	Otwarcie menu ekranowego. PRAWO: Wejście do podmenu lub ustawień regulacji w menu ekranowym, gdy menu ekranowe jest otwarte. LEWO: Wyjście z podmenu menu ekranowego, ustawień regulacji i menu głównego.
	W DÓŁ/W GÓRĘ	Otwarcie menu ekranowego. W GÓRĘ: Gdy menu ekranowe jest otwarte, powoduje przejście o pozycję w prawo lub zwiększa wartość regulacji ustawień. W DÓŁ: Gdy menu ekranowe jest otwarte, powoduje przejście o pozycję w lewo lub zmniejsza wartość regulacji ustawień.

Panel połączeń

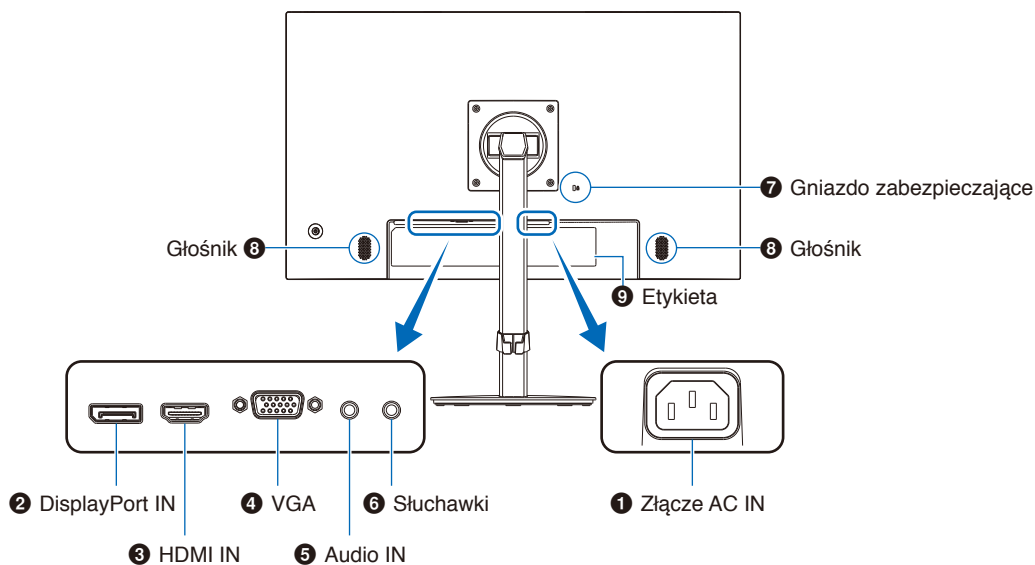

1 Złącze AC IN

Do podłączania dostarczonego kabla zasilającego.

2 DisplayPort IN

Wejście sygnału cyfrowego DisplayPort.

3 HDMI IN

Wyjście sygnału cyfrowego HDMI.

4 VGA IN (mini D-Sub 15-pin)

Wejście analogowych sygnałów RGB.

5 Audio IN

Sygnał audio wprowadzany z urządzeń zewnętrznych, takich jak komputer lub odtwarzacz.

6 Gniazdko typu jack do słuchawek

Łączy ze słuchawkami.

Gdy do monitora są podłączone słuchawki, sygnał wyjściowy audio jest zawsze kierowany do gniazda słuchawkowego; z głośników monitora nie wydobywa się żaden dźwięk.

7 Gniazdo zabezpieczające

Gniazdo zabezpieczenia przed kradzieżą kompatybilne z kablami/sprzętem firmy Kensington. Aby zapoznać się z produktami, odwiedź stronę internetową firmy Kensington.

8 Głośnik

9 Etykieta

Montowania przewodu zabezpieczającego

Jako środek ochrony można przymocować monitor do stabilnego obiektu za pomocą opcjonalnego przewodu zabezpieczającego.

W tym celu należy postępować zgodnie z instrukcjami montażu udostępnionymi przez dostawcę przewodu zabezpieczającego.

UWAGA: Przewód zabezpieczający (do nabycia osobno) służy jako czynnik powstrzymujący, ale nie chroni w pełni przed nieprawidłowym obchodzeniem się z urządzeniem ani jego kradzieżą.

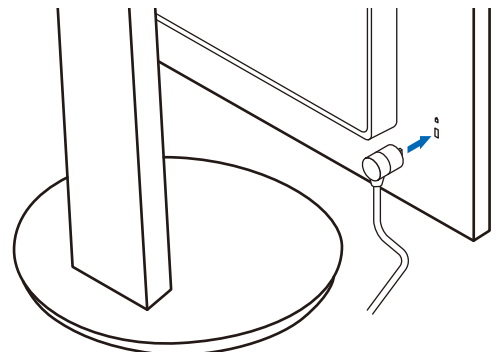

Montaż

Zawartość opakowania podano w arkuszu zawartości lub instrukcji konfiguracji dostarczonej w pudełku.

Akcesoria dołączone do monitora zależą od lokalizacji, do której został on wysłany.

Przymocuj podstawę do stopki monitora LCD

1. Umieść monitor ekranem w dół na powierzchni nierysującej (**Rysunek 1**).
2. Obróć podstawę monitora o 90 stopni w sposób przedstawiony na **Rysunku 1**.

⚠ PRZESTROGA: Patrz „**PRZESTROGA 5**”.

3. Przymocuj podstawę do stojaka, a następnie dokręć śrubę na dole podstawy (**Rysunek 2**).

UWAGA: W razie konieczności ponownego zapakowania monitora, należy wykonać podane czynności w odwrotnej kolejności.

⚠ OSTRZEŻENIE: Patrz „**OSTRZEŻENIE 8**”.

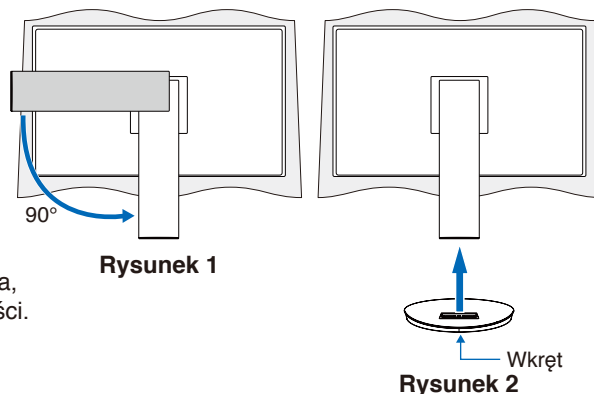

Podłącz przewód zasilający i kable sygnałowe

Należy podłączyć przewód zasilający i kable sygnałowe do monitora (patrz [strona 14](#)).

Regulowana podstawa z możliwością obrotu

Przytrzymaj monitor z każdej strony i dostosuj położenie ekranu zgodnie z potrzebami.

Aby obrócić ekran, należy przytrzymać monitor po bokach, podnieść go na maksymalną wysokość i przestawić z trybu poziomego na portretowy.

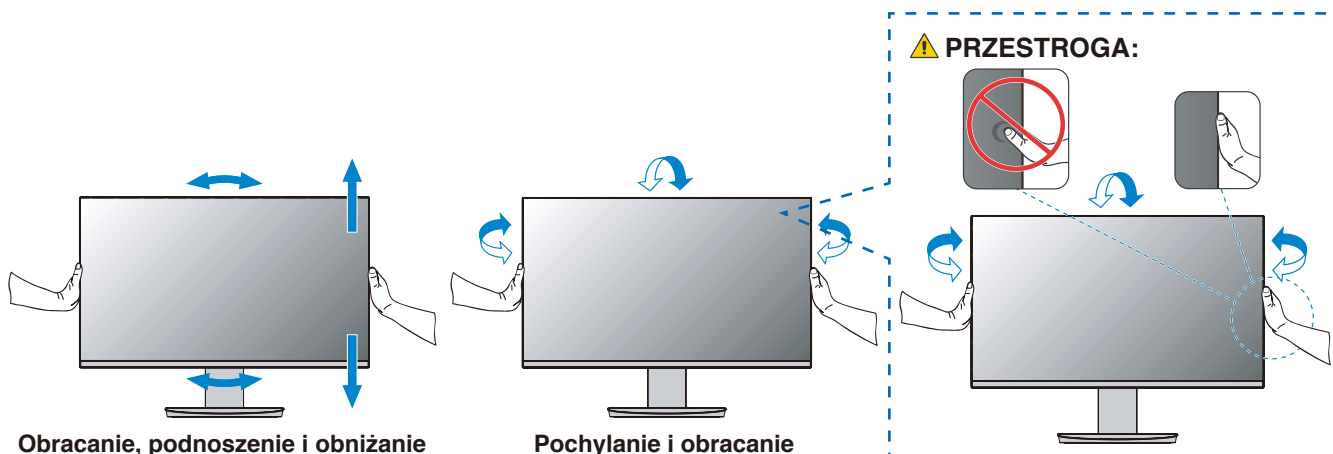

⚠ PRZESTROGA: Patrz „**PRZESTROGA 6**” i „**PRZESTROGA 9**”.

Podłączenia

1. Chwycić monitor po bokach i przechylić panel pod maksymalnym możliwym kątem, a następnie unieść go do najwyższej pozycji (**Rysunek 3**).

⚠ PRZESTROGA: Patrz „PRZESTROGA 5”.

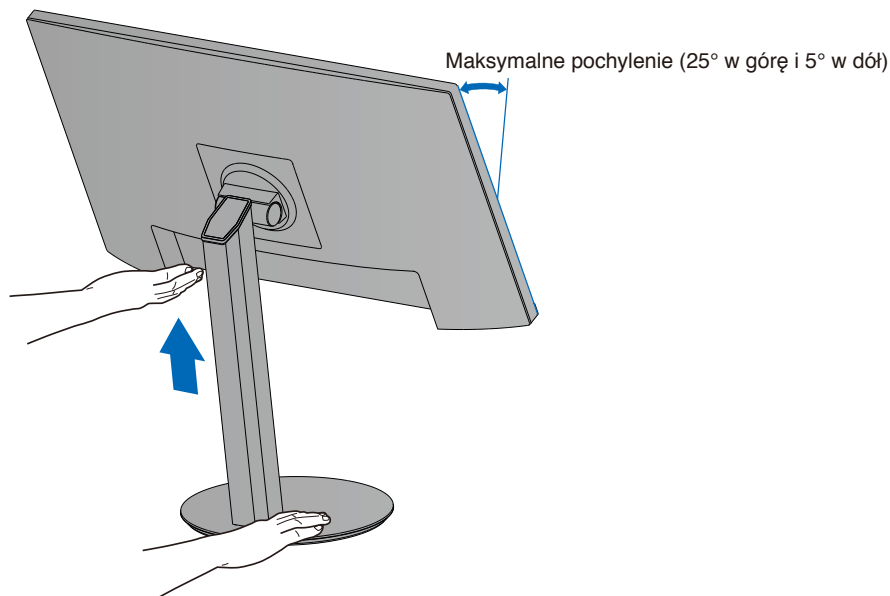

Rysunek 3

2. Podłączyć urządzenia do monitora.
Wyłączyć zasilanie komputera.

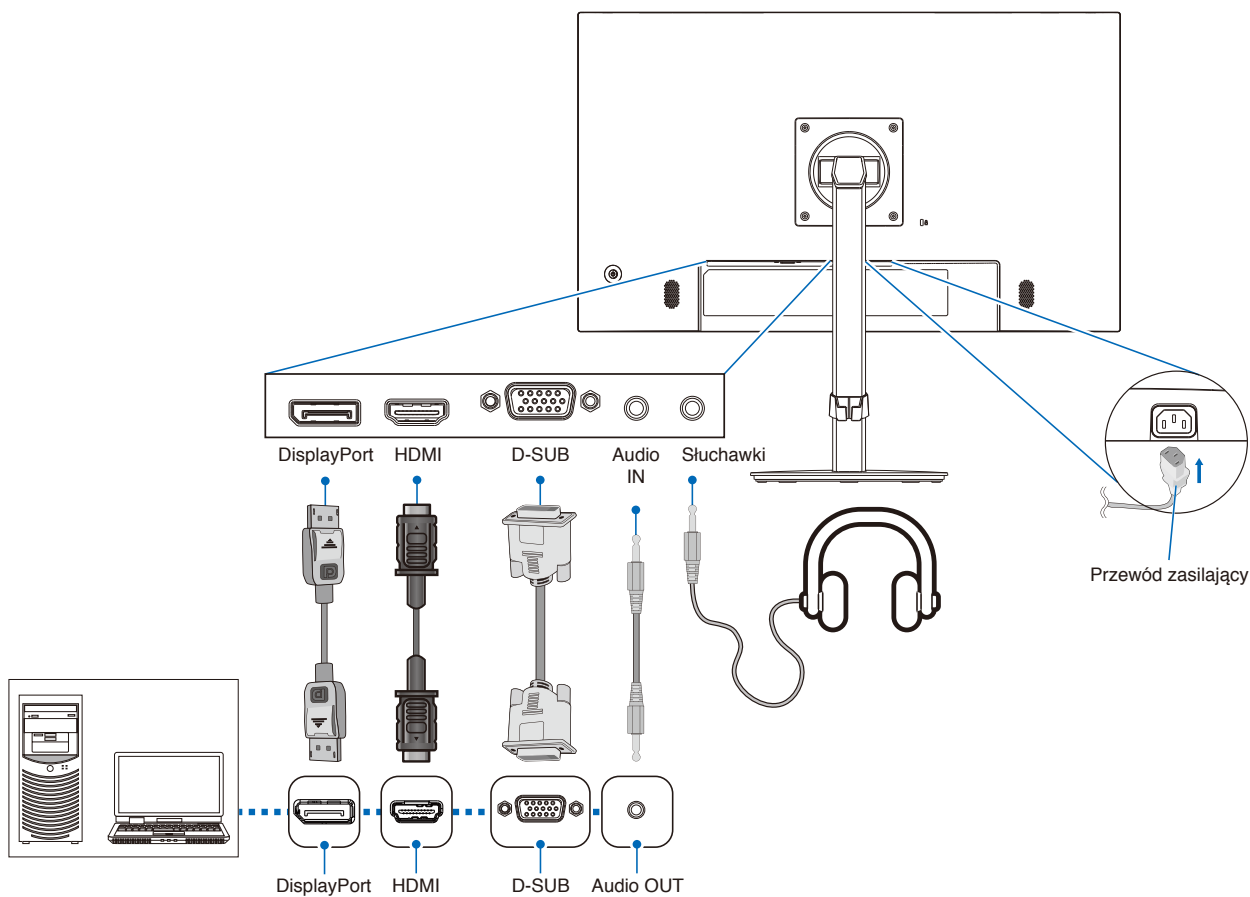

- PRZESTROGA:**
- Niniejszy produkt może być użytkowany z dostarczonymi wraz z nim kablami, ponieważ stwierdzono, że nie powodują one zakłóceń odbioru sygnału radiowego ani telewizyjnego. W przypadku D-Sub 15-pin należy stosować ekranowany kabel sygnałowy z rdzeniem. W przypadku HDMI i DisplayPort należy stosować ekranowany kabel sygnałowy. Inne przewody i adaptory mogą zakłócać odbiór fal radiowych i telewizyjnych.

⚠ PRZESTROGA: Zobacz „PRZESTROGA 3” i „PRZESTROGA 9”.

- UWAGA:**
- Zmiana ustawień poziomu głośności oraz korektora na inne niż położenie środkowe może zwiększyć napięcie wyjściowe słuchawek, podnosząc poziom natężenia dźwięku i tym samym ciśnienia dźwięku.
 - Nieprawidłowe podłączenie kabli może być przyczyną wadliwego funkcjonowania monitora, pogorszenia jakości obrazu, uszkodzenia podzespołów modułu LCD i/lub skrócenia czasu eksploatacji modułu.
 - Upewnić się, że przewód sygnałowy jest prawidłowo podłączony do monitora i komputera.
 - Do głośników może być podłączone tylko jedno źródło dźwięku. Podczas korzystania z wejść DisplayPort lub HDMI źródłem dźwięku jest wejście wideo. W takich okolicznościach dźwięk z urządzeń podłączonych do złącza Audio IN nie jest przesyłany do głośników.
3. Należy umieścić uchwyt przewodu na stojaku (**Rysunek 4**).

Należy dokładnie i stabilnie zaczepić przewody w uchwycie.

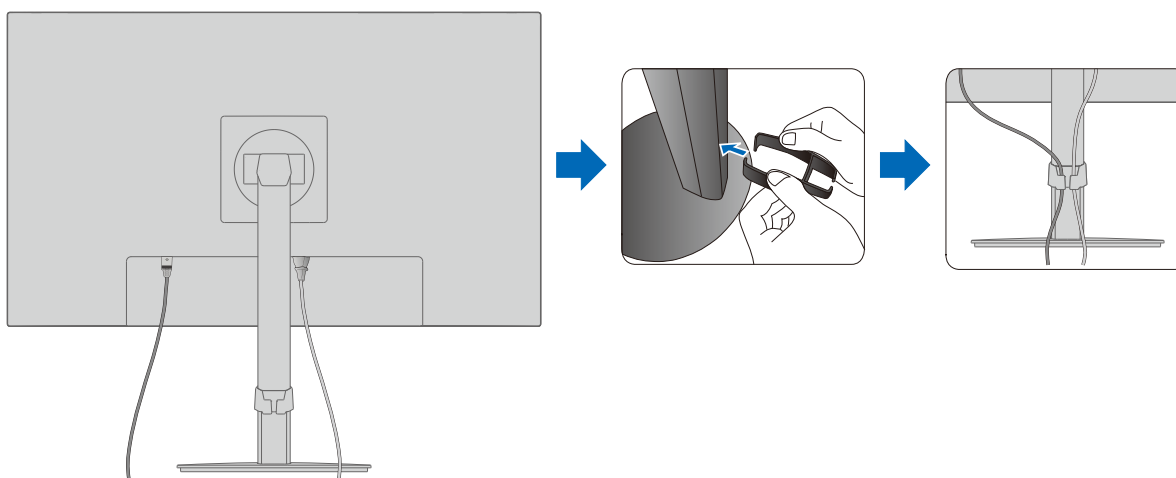

Rysunek 4

4. Po podłączeniu kabli sprawdź, czy możliwe jest obracanie, podnoszenie i opuszczanie ekranu monitora (**Rysunek 5** i **Rysunek 6**).

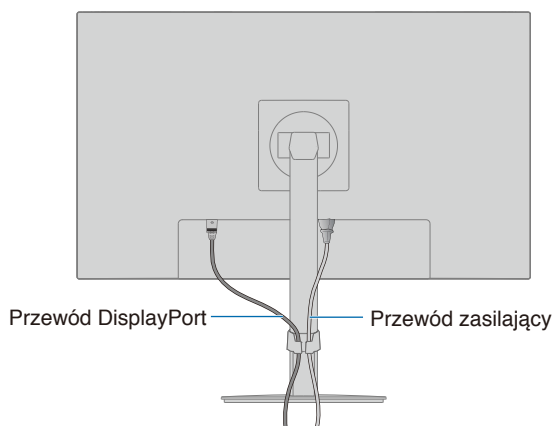

Rysunek 5

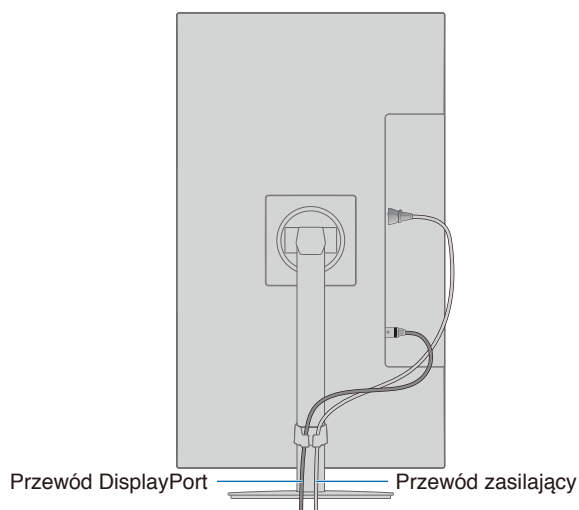

Rysunek 6

5. Podłącz przewód zasilający do gniazdka sieciowego.

UWAGA: • Zapoznaj się z sekcją Uwagi niniejszej instrukcji obsługi w celu wyboru prawidłowego przewodu zasilającego (patrz [strona 9](#)).
• Upewnij się, że monitor jest zasilany prądem o wystarczającym natężeniu. Patrz „Zasilanie” w „Rozdział 4 Dane techniczne” na stronie 28.

6. Włącz monitor, naciskając przycisk , a następnie włącz komputer. Upewnij się, że dioda LED z przodu monitora świeci się.

UWAGA: W razie problemów należy przeczytać rozdział Rozwiązywanie problemów w niniejszej Instrukcji obsługi (patrz [strona 25](#)).

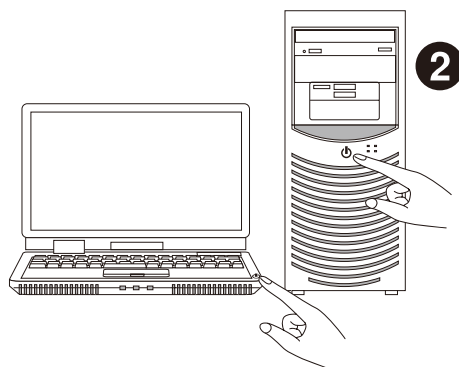
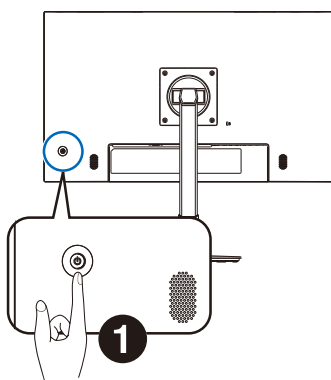

Typ sygnału i połączenie

Rodzaje wejść video

- VGA (mini D-Sub 15-pin) - połączenie analogowego sygnału wideo z komputerem. Tylko wideo, brak sygnału audio.
- HDMI — Cyfrowe połączenie sygnału wideo i audio w wysokiej rozdzielczości z komputerem, odtwarzaczem multimedialnych strumieniowych, odtwarzaczem Blu-ray, konsolą do gier itp.
- DisplayPort (DP) — Cyfrowe połączenie sygnału wideo i audio w wysokiej rozdzielczości z komputerem.

W zależności od komputera może być konieczne ręczne ustawienie dźwięku komputera tak, aby był on wyprowadzany przez złącze DisplayPort lub HDMI. Należy zapoznać się z podręcznikiem użytkownika komputera.

Typ połączeń wideo, których można użyć do połączenia z komputerem, zależy od karty graficznej komputera.

Poniższa tabela pokazuje typowy fabrycznie ustawiony czas sygnału dla każdego rodzaju połączenia. Niektóre karty graficzne mogą nie być w stanie obsłużyć wymaganej rozdzielczości do prawidłowego odtworzenia obrazu za pomocą wybranego połączenia. Monitor wyświetli odpowiedni obraz, automatycznie dostosowując fabrycznie ustawiony sygnał taktowania.

<Najważniejsze obsługiwane częstotliwości odświeżania>

Rozdzielczość		Częstotliwość pionowa	Uwagi
H (poz.)	V (pion.)		
640	x 480	60 Hz	
720	x 480	60 Hz	
720	x 576	50 Hz	
800	x 600	56/60 Hz	SVGA
1024	x 768	60 Hz	XGA
1280	x 720	50/60 Hz	720p
1280	x 960	60 Hz	
1280	x 1024	60 Hz	SXGA
1440	x 900	60 Hz	
1680	x 1050	60 Hz	
1920	x 1080	50/60 Hz	1080p, Zalecane (60 Hz)

Sygnał z przeplotem nie jest obsługiwany.

- UWAGA:**
- Jeśli wybrana rozdzielczość monitora nie jest natywną rozdzielczością panelu, widok zawartości tekstowej na ekranie monitora zostanie poszerzony w pionie lub poziomie, co spowoduje wyświetlenie obrazu w nienatywnej rozdzielczości na pełnym ekranie. Odbywa się to za pośrednictwem technologii interpolacji rozdzielczości — są to standardowe i często używane metody w urządzeniach z płaskimi panelami.
 - W przypadku sygnału analogowego mogą nie zostać zachowane inne taktowania sygnałów niż te wymienione w tabeli, a także pozycja, rozmiar i faza ekranu.

Podłączanie do komputera za pomocą złącza HDMI

- Należy używać kabla HDMI z logo HDMI.
- Obraz może pojawić się na ekranie po pewnym czasie od włączenia komputera.
- W przypadku niektórych kart graficznych i sterowników obraz może być wyświetlany nieprawidłowo.
- Jeśli zasilanie monitora zostało włączone po włączeniu komputera, do którego dany monitor jest podłączony, obraz może nie być wyświetlany. W takim przypadku wyłącz komputer i włącz go ponownie.

Podłączenie do komputera ze złączem DisplayPort

- Należy używać certyfikowanego przewodu DisplayPort.
- Obraz może pojawić się na ekranie po pewnym czasie od włączenia komputera.
- Przy podłączeniu kabla DisplayPort do urządzenia za pomocą konwertera sygnału, obraz może się nie pojawić.
- Niektóre kable DisplayPort mają opcję blokowania. Aby odłączyć taki kabel, należy przytrzymać wciśnięty przycisk górny w celu zwolnienia blokady.
- Jeśli zasilanie monitora zostało włączone po włączeniu komputera, do którego dany monitor jest podłączony, obraz może nie być wyświetlany. W takim przypadku wyłącz komputer i włącz go ponownie.

Montaż elastycznego wyścięgnika

Niniejszy monitor jest przystosowany do montażu na elastycznym ramieniu. W celu uzyskania dalszych informacji należy się z nami skontaktować.

Wykonać zalecenia producenta uchwytu. Używać wyłącznie metod montażu zgodnych ze standardem VESA. Przed montażem należy zdjąć podstawę monitora.

⚠ OSTRZEŻENIE: Patrz „**OSTRZEŻENIE 8**”. Szczegóły zamieszczono w rozdziale Dane techniczne [strona 28](#).

Demontaż podstawki w przypadku alternatywnej metody zamocowania monitora

UWAGA: Podstawkę monitora należy demontować z zachowaniem ostrożności.

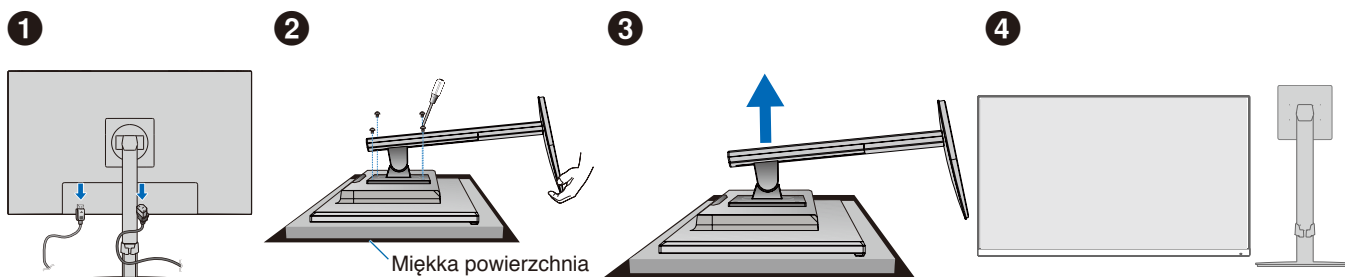

Montaż ramienia elastycznego

Za pomocą czterech śrub zgodnych z poniższymi specyfikacjami przymocuj ramię do monitora.

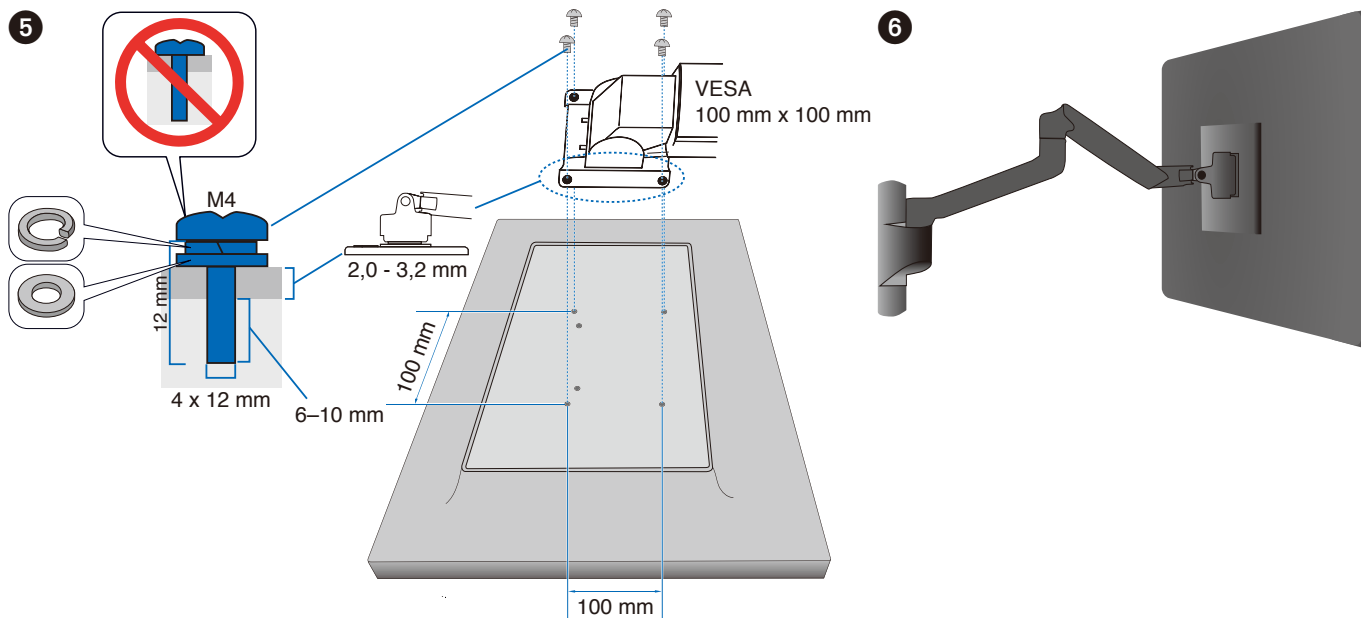

⚠ OSTRZEŻENIE: Patrz „**PRZESTROGA 7**”.

Ponowne mocowanie oryginalnej podstawy

Wykonaj w odwrotnej kolejności czynności opisane w poprzednim rozdziale, aby ponownie zamontować podstawę.

UWAGA: Podczas ponownego montażu podstawy dopasuj oznaczenie „TOP SIDE” (górze) na podstawie do górnej części monitora.

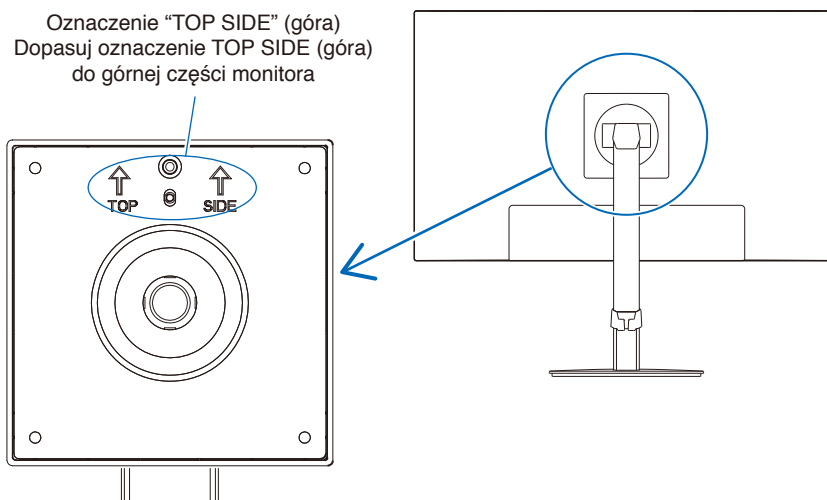

Rozdział 2 Podstawowa obsługa

Ten rozdział zawiera:

- ⇒ „Korzystanie z menu ekranowego OSD” na stronie 23
- ⇒ „Zmiana sygnału wejściowego” na stronie 24
- ⇒ „Tryby działania diody LED w funkcji zarządzania poborem energii” na stronie 24

Korzystanie z menu ekranowego OSD

Przycisk sterowania menu ekranowym (OSD) z przodu monitora działa w następujący sposób:

- Aby otworzyć menu ekranowe, dotknij dowolnego z 5 przycisków kierunkowych.

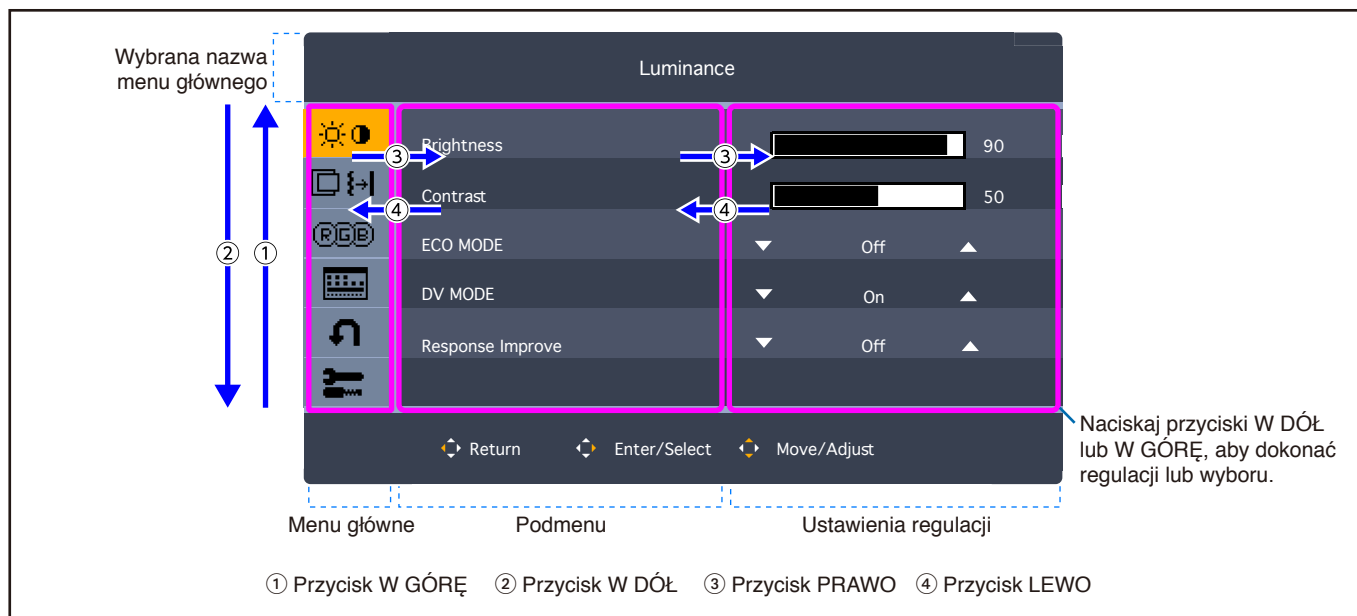

Poniżej znajduje się krótkie podsumowanie miejsca elementów kontrolnych pod każdą pozycją menu. Tabele zawierające wszystkie opcje dostępne w menu OSD znajdują się w „Dodatek A Lista funkcji menu ekranowego” na stronie 32.

Luminance (Luminancja): Ustawienia jasności i trybu Eco.

Image Setup (Ustawienia obrazu): Ustawienia regulacji ekranu.

Color Setup (Ustawienie kolorów): Ustawienia barwy.

OSD Setup (Konfiguracja menu ekranowego): Ustawienia menu ekranowego.

Ustawienia Systemu: Automatyczna regulacja ekranu i reset do ustawień fabrycznych.

Extra (Ustawienia dodatkowe): Ustawienia wejścia i dźwięku.

Zmiana sygnału wejściowego

Zmiana sygnału wejściowego

Aby zmienić wejście sygnału, otwórz menu ekranowe, dotykając dowolnego z 5 przycisków kierunkowych. Sygnał wejściowy wybiera się w opcji „Wybór Wejścia” w zakładce „Extra” (Ustawienia dodatkowe).

UWAGA: Wybierając wejście [Auto], monitor automatycznie wybiera aktywne wejście sygnału.

Dla zawartości HDCP

HDCP to system zapobiegania nielegalnemu kopiowaniu cyfrowych danych wideo. Jeżeli nie można wyświetlać materiałów za pośrednictwem wejścia cyfrowego, nie musi to oznaczać nieprawidłowego działania projektora. W urządzeniach obsługujących system HDCP mogą wystąpić sytuacje, w których pewne treści chronione tym systemem mogą nie zostać wyświetlone z powodu rozmyślnej decyzji społeczności zarządzającej standardem HDCP (Digital Content Protection, LLC). Zawartością wideo HDCP są co do zasady komercyjne płyty Blu-ray i DVD, transmisje telewizyjne i usługi mediów strumieniowych.

Tryby działania diody LED w funkcji zarządzania poborem energii

Funkcja zarządzania oszczędzaniem energii powoduje automatyczne zmniejszenie zużycia energii przez monitor, jeśli przez określony czas nie jest używana klawiatura lub mysz.

Tryb	Dioda LED	Zużycie energii	Stan
Maksymalna wydajność	Niebieska	Ok. 22 W (E224F) Ok. 26 W (E244F) Ok. 29 W (E274F)	Wszystkie funkcje aktywne.
Normalna praca	Niebieska	Ok. 14 W* ¹ (E224F) Ok. 17 W* ¹ (E244F) Ok. 18 W* ¹ (E274F)	Ustawienie domyślne.
Tryb oszczędzania energii	Bursztynowa	0,22 W* ¹ (E224F, E244F) 0,25 W* ¹ (E274F)	Monitor przez określony czas nie otrzymał żadnego wejściowego sygnału wideo.
Wyłączony	Wyłączony	0,18 W* ¹ (E224F, E244F) 0,21 W* ¹ (E274F)	Wyłączenie monitora przyciskiem  .

*¹: Pobór mocy zależy od ustawień menu ekranowego lub od tego, jakie urządzenia są podłączone do monitora.

UWAGA: Ta funkcja działa z komputerami obsługującymi funkcję DPM (Display Power Management) zgodną ze standardem VESA.

Rozdział 3 Rozwiązywanie problemów

Ten rozdział zawiera:

- ⇒ „Problemy z obrazem i sygnałem wideo” na stronie 26
- ⇒ „Problemy sprzętowe” na stronie 27

Problemy z obrazem i sygnałem wideo

Brak obrazu

- Upewnij się, że kabel sygnałowy jest prawidłowo podłączony do monitora i komputera.
- Upewnij się, że nie jest podłączony adapter konwertera DisplayPort. Monitor nie obsługuje adaptera konwertera DisplayPort.
- Upewnij się, że karta graficzna komputera jest w pełni wsunięta do gniazda.
- Upewnij się, że komputer i monitor zostały włączone.
- Upewnij się, że została wybrana rozdzielczość obsługiwana przez kartę graficzną i system. W razie wątpliwości zapoznaj się z informacjami na temat karty graficznej, systemu i opcji zmiany rozdzielczości.
- Sprawdź, czy monitor i karta graficzna są zgodne oraz zalecane częstotliwości sygnałów taktujących.
- Upewnij się, że styki złącza kabla sygnałowego nie zostały wygięte lub wciśnięte.
- Monitor może pracować w trybie oszczędzania energii. Po utracie sygnału i upływie określonego czasu monitor jest automatycznie przełączany w tryb czuwania.
- Upewnij się, że podłączone urządzenie wysyła sygnał do monitora.

Utrwalenie obrazu

- W przypadku pojawienia się widma lub obrazu szczątkowego należy sprawdzić opcję Image Persistence (Utrwalenie obrazu) (patrz [strona 9](#)).

Obraz jest niestabilny, nieostry lub pływający

- Upewnij się, że kabel sygnałowy jest prawidłowo podłączony do monitora i komputera.
- Sprawdź, czy monitor i karta graficzna są zgodne oraz zalecane częstotliwości sygnałów taktujących.

Zbyt ciemny obraz

- Upewnij się, że opcja [ECO MODE] (Tryb ECO) jest ustawiona na [WYŁĄCZ].
- Upewnij się, że kabel sygnałowy jest prawidłowo podłączony do monitora i komputera.
- Obniżenie jasności w przypadku ekranów LCD jest spowodowane długotrwałym używaniem lub niskimi temperaturami.
- Jeśli jasność ulega wahaniom, upewnij się, że opcja [DV MODE] (Tryb DV) jest ustawiona na [WYŁĄCZ]. Patrz „[OSD Warning](#)” na stronie 34.

Obraz w wybranej rozdzielczości nie jest prawidłowo wyświetlany

- Jeśli ustawiona rozdzielczość jest za duża lub zbyt mała, pojawi się okno „POZA ZAKRESEM” i ostrzeżenie. Ustaw obsługiwaną rozdzielczość na podłączonym komputerze.

Zmiany jasności spowodowane upływem czasu

- Przełącz opcję [DV MODE] (Tryb DV) na [WYŁĄCZ] i dostosuj jasność. Patrz „[OSD Warning](#)” na stronie 34.

UWAGA: Gdy opcja [DV MODE] (Tryb DV) jest ustawiona na [WYŁĄCZ], monitor automatycznie dostosowuje jasność w oparciu o sygnał wideo.

Problemy sprzętowe

Klawisz nie odpowiada

- Odłącz kabel zasilający monitora od gniazda zasilania, aby wyłączyć i zresetować monitor.

Dioda LED na monitorze nie świeci się

- Upewnij się, że przewód zasilający jest prawidłowo podłączony do monitora i ściany oraz upewnij się, że włącznik monitora jest włączony.

Brak obrazu

- Jeśli na ekranie nie pojawia się żaden obraz wideo, należy wyłączyć i ponownie włączyć urządzenie klawiszem , przytrzymując go przez co najmniej 3 sekundy.
- Upewnij się, że komputer nie znajduje się w trybie oszczędzania energii, naciskając dowolny klawisz podłączonej klawiatury lub myszy.
- W przypadku korzystania z portu DisplayPort: niektóre karty graficzne nie wyprowadzają sygnału wideo w trybach niskiej rozdzielczości, gdy monitor jest wyłączony/włączony lub odłączony/podłączony od/do przewodu zasilającego.

Brak dźwięku

- Sprawdź, czy włączona jest funkcja [Wyciszanie dźwięku].
- Sprawdź, czy opcja [Głośność dźwięku] nie jest ustawiona na minimum.
- Sprawdź, czy komputer obsługuje sygnał audio przesyłany przez złącze DisplayPort lub HDMI.
- Sprawdź sygnał wejściowy. Wyprowadza on sygnał audio powiązany z sygnałem wejściowym. Gdy sygnałem wejściowym jest DisplayPort lub HDMI, ten monitor nie jest w stanie wyprowadzić analogowego sygnału audio.
- Sprawdź, czy w przypadku korzystania ze słuchawek przewód słuchawkowy jest prawidłowo podłączony.
- Jeśli nie używasz słuchawek, sprawdź, czy nie są one podłączone.

Rozdział 4 Dane techniczne

Ten rozdział zawiera:

- ⇒ „E224F” na stronie 29
- ⇒ „E244F” na stronie 30
- ⇒ „E274F” na stronie 31

E224F

Dane techniczne monitora		MultiSync E224F	Uwagi	
Moduł LCD	Przekątna: Przekątna widzialna: Rozdzielczość natywna:	54,48 cm / 21,45 cala 54,48 cm / 21,45 cala 1920 x 1080 60 Hz	Matryca aktywna; wyświetlacz ciekłokrystaliczny (LCD) z tranzystorami cienkowarstwowymi (TFT); wielkość plamki 0,249 mm (H) x 0,241 mm (V); luminancja bieli 250 cd/m ² ; kontrast 3000:1 (typowy), (kontrast 30000:1, przy DV MODE WŁĄCZ).	
Sygnał wejściowy				
VGA:	Mini D-Sub 15-pin:	Analogowy RGB Synchr.	0,7 Vp-p / 75 Ω Oddzielna synchronizacja. Poziom TTL Pozytywny/ Negatywny	
DisplayPort:	złącze DisplayPort:	Digital RGB (Cyfrowe RGB)	Do 1920 x 1080 60 Hz, 8 bit, DisplayPort V1.2 (HDCP 1.3)	
HDMI:	złącze HDMI:	Cyfrowe RGB / YUV	Do 1920 x 1080 60 Hz, HDMI (HDCP 1.4)	
Liczba kolorów		16777216	Zależy od karty graficznej.	
Zakres synchronizacji		W poziomie: 31,5 kHz do 81,1 kHz W pionie: 50 Hz do 75 Hz	Automatyczna Automatyczna	
Kąt widzenia		Z lewej/z prawej: ±89° (CR > 10) Od góry/od dołu: ±89° (CR > 10)		
Czas reakcji		6 ms (szary do szarego standard)		
Aktywna powierzchnia ekranu		Poziomo: Szer.: 478,7 mm / 18,8 cala Pion.: 260,3 mm / 10,2 cala Pionowo: Szer.: 260,3 mm / 10,2 cala Pion.: 478,7 mm / 18,8 cala		
AUDIO				
Wejście AUDIO:		STEREO Mini Jack: Złącze DisplayPort: Złącze HDMI:	Dźwięk analogowy Dźwięk cyfrowy Dźwięk cyfrowy	
Gniazdo wyjściowe słuchawek:		STEREO Mini Jack:	Impedancja słuchawek: 32 omów	
Głośniki		Rzeczywista moc dźwięku:	1,0 W + 1,0 W	
Zasilanie		100–240 V, 50/60 Hz, prąd zmienny		
Prąd znamionowy		0,40 - 0,25 A		
Wymiary		Poziomo: 493,2 mm (szer.) x 363,4 – 483,4 mm (wys.) x 233,2 mm (głęb.) 19,4 cala (szer.) x 14,3 – 19,0 cala (wys.) x 9,2 cala (głęb.) Pionowo: 285,3 mm (szer.) x 506,9 – 587,3 mm (wys.) x 233,2 mm (głęb.) 11,2 cala (szer.) x 20,0 – 23,1 cala (wys.) x 9,2 cala (głęb.)		
Zakres regulacji podstawki		Regulacja wysokości: Pochylenie / Rotacja / Obrót:	120 mm / 4,7 cala (orientacja pozioma) 80,4 mm / 3,2 cala (orientacja pionowa) 25° w górę 5° w dół / ± 90° / ± 170°	
Masa		ok. 5,2 kg (11,5 lbs) (ze stojakiem monitora)/ ok. 3,1 kg (6,8 lbs) (bez stojaka monitora)		
Charakterystyka środowiska operacyjnego				
Temperatura eksploatacji:		5°C do 35°C		
Wilgotność:		Od 20% do 80%		
Wysokość n.p.m.:		0 do 16 404 stóp / 0 do 5 000 m		
Temperatura przechowywania:		-10°C do 60°C		
Wilgotność:		10 % do 85 %		
Wysokość n.p.m.:		0 do 40 000 stóp / 0 do 12 192 m		

UWAGA: Dane techniczne mogą się zmienić bez powiadomienia.

E244F

Dane techniczne monitora		MultiSync E244F	Uwagi	
Moduł LCD	Przekątna: Przekątna widzialna: Rozdzielczość natywna:	60,47 cm / 23,8 cala 60,47 cm / 23,8 cala 1920 x 1080 60 Hz	Matryca aktywna; wyświetlacz ciekłokrystaliczny (LCD) z tranzystorami cienkowarstwowymi (TFT); wielkość plamki 0,275 mm; luminancja bieli 250 cd/m ² ; kontrast 3000:1 (typowy), (kontrast 30000:1, przy DV MODE WŁĄCZ).	
Sygnał wejściowy				
VGA:	Mini D-Sub 15-pin:	Analogowy RGB Synchr.	0,7 Vp-p / 75 Ω Oddzielna synchronizacja. Poziom TTL Pozytywny/ Negatywny	
DisplayPort:	złącze DisplayPort:	Digital RGB (Cyfrowe RGB)	Do 1920 x 1080 60 Hz, 8 bit, DisplayPort V1.2 (HDCP 1.3)	
HDMI:	złącze HDMI:	Cyfrowe RGB / YUV	Do 1920 x 1080 60 Hz, HDMI (HDCP 1.4)	
Liczba kolorów		16777216	Zależy od karty graficznej.	
Zakres synchronizacji		W poziomie: 31,5 kHz do 81,1 kHz W pionie: 50 Hz do 75 Hz	Automatyczna Automatyczna	
Kąt widzenia		Z lewej/z prawej: ±89° (CR > 10) Od góry/od dołu: ±89° (CR > 10)		
Czas reakcji		6 ms (szary do szarego standard)		
Aktywna powierzchnia ekranu		Poziomo: Szer.: 527,0 mm / 20,7 cala Pion.: 296,5 mm / 11,7 cala Pionowo: Szer.: 296,5 mm / 11,7 cala Pion.: 527,0 mm / 20,7 cala		
AUDIO				
Wejście AUDIO:	STEREO Mini Jack: Złącze DisplayPort: Złącze HDMI:	Dźwięk analogowy Dźwięk cyfrowy Dźwięk cyfrowy	Stereo L/R 500mV rms 20 KΩ PCM 2 kanał. 32, 44,1, 48 kHz (16/20/24bit) PCM 2 kanał. 32, 44,1, 48 kHz (16/20/24bit)	
Gniazdo wyjściowe słuchawek:	STEREO Mini Jack:		Impedancja słuchawek: 32 om	
Głośniki		Rzeczywista moc dźwięku: 1,0 W + 1,0 W		
Zasilanie		100–240 V, 50/60 Hz, prąd zmienny		
Prąd znamionowy		0,45 - 0,3 A		
Wymiary		Poziomo: 540,5 mm (szer.) x 381,0 – 501,0 mm (wys.) x 233,2 mm (głęb.) 21,3 cala (szer.) x 15,0 – 19,7 cala (wys.) x 9,2 cala (głęb.) Pionowo: 320,5 mm (szer.) x 554,2 – 611,0 mm (wys.) x 233,2 mm (głęb.) 12,6 cala (szer.) x 21,8 – 24,1 cala (wys.) x 9,2 cala (głęb.)		
Zakres regulacji podstawki		Regulacja wysokości: 120 mm / 4,7 cala (orientacja pozioma) 56,8 mm / 2,2 cala (orientacja pionowa) Pochylenie / Rotacja / Obrót: 25° w górę 5° w dół / ± 90° / ± 170°		
Masa		ok. 5,6 kg (12,3 lbs) (ze stojakiem monitora)/ ok. 3,5 kg (7,7 lbs) (bez stojaka monitora)		
Charakterystyka środowiska operacyjnego				
Temperatura eksploatacji:		5°C do 35°C		
Wilgotność:		Od 20% do 80%		
Wysokość n.p.m.:		0 do 16 404 stóp / 0 do 5 000 m		
Temperatura przechowywania:		-10°C do 60°C		
Wilgotność:		10 % do 85 %		
Wysokość n.p.m.:		0 do 40 000 stóp / 0 do 12 192 m		

UWAGA: Dane techniczne mogą się zmienić bez powiadomienia.

E274F

Dane techniczne monitora		MultiSync E274F	Uwagi	
Moduł LCD	Przekątna: Przekątna widzialna: Rozdzielczość natywna:	68,60 cm / 27 cala 68,60 cm / 27 cala 1920 x 1080 60 Hz	Matryca aktywna; wyświetlacz ciekłokrystaliczny (LCD) z tranzystorami cienkowarstwowymi (TFT); rozmiar plamki 0,311 mm; luminancja bieli 250 cd/m ² ; kontrast 4000:1 (typowy), (kontrast 30000:1, przy DV MODE WŁĄCZ).	
Sygnał wejściowy				
VGA:	Mini D-Sub 15-pin:	Analogowy RGB Synchr.	0,7 Vp-p / 75 Ω Oddzielna synchronizacja. Poziom TTL Pozytywny/ Negatywny	
DisplayPort:	złącze DisplayPort:	Digital RGB (Cyfrowe RGB)	Do 1920 x 1080 60 Hz, 8 bit, DisplayPort V1.2 (HDCP 1.3)	
HDMI:	złącze HDMI:	Cyfrowe RGB / YUV	Do 1920 x 1080 60 Hz, HDMI (HDCP 1.4)	
Liczba kolorów		16777216	Zależy od karty graficznej.	
Zakres synchronizacji		W poziomie: 31,5 kHz do 83,0 kHz W pionie: 50 Hz do 75 Hz	Automatyczna Automatyczna	
Kąt widzenia		Z lewej/z prawej: ±89° (CR > 10) Od góry/od dołu: ±89° (CR > 10)		
Czas reakcji		6 ms (szary do szarego standard)		
Aktywna powierzchnia ekranu		Poziomo: Szer.: 597,9 mm / 23,5 cala Pion.: 336,3 mm / 13,2 cala Pionowo: Szer.: 336,3 mm / 13,2 cala Pion.: 597,9 mm / 23,5 cala		
AUDIO				
Wejście AUDIO:	STEREO Mini Jack: Złącze DisplayPort: Złącze HDMI:	Dźwięk analogowy Dźwięk cyfrowy Dźwięk cyfrowy	Stereo L/R 500mV rms 20 KΩ PCM 2 kanał. 32, 44,1, 48 kHz (16/20/24bit) PCM 2 kanał. 32, 44,1, 48 kHz (16/20/24bit)	
Gniazdo wyjściowe słuchawek:	STEREO Mini Jack:		Impedancja słuchawek: 32 om	
Głośniki		Rzeczywista moc dźwięku: 1,0 W + 1,0 W		
Zasilanie		100–240 V, 50/60 Hz, prąd zmienny		
Prąd znamionowy		0,5 - 0,3 A		
Wymiary		Poziomo: 614,0 mm (szer.) x 401,7 – 521,7 mm (wys.) x 233,2 mm (głęb.) 24,2 cala (szer.) x 15,8 – 20,5 cala (wys.) x 9,2 cala (głęb.) Pionowo: 361,8 mm (szer.) x 627,4 – 647,7 mm (wys.) x 233,2 mm (głęb.) 14,2 cala (szer.) x 24,7 – 25,5 cala (wys.) x 9,2 cala (głęb.)		
Zakres regulacji podstawki		Regulacja wysokości: 120 mm / 4,7 cala (orientacja pozioma) 20,3 mm / 0,8 cala (orientacja pionowa) Pochylenie / Rotacja / Obrót: 25° w górę 5° w dół / ± 90° / ± 170°		
Masa		ok. 6,3 kg (13,9 lbs) (ze stojakiem monitora)/ ok. 4,2 kg (9,3 lbs) (bez stojaka monitora)		
Charakterystyka środowiska operacyjnego				
Temperatura eksploatacji:		5°C do 35°C		
Wilgotność:		Od 20% do 80%		
Wysokość n.p.m.:		0 do 16 404 stóp / 0 do 5 000 m		
Temperatura przechowywania:		-10°C do 60°C		
Wilgotność:		10 % do 85 %		
Wysokość n.p.m.:		0 do 40 000 stóp / 0 do 12 192 m		

UWAGA: Dane techniczne mogą się zmienić bez powiadomienia.

Dodatek A Lista funkcji menu ekranowego

Zawartość tego rozdziału

- ⇒ „Luminance (Luminancja)” na stronie 33
- ⇒ „Image Setup (Ustawienia obrazu)” na stronie 33
- ⇒ „Color Setup (Ustawienie kolorów)” na stronie 33
- ⇒ „OSD Setup (Konfiguracja menu ekranowego)” na stronie 34
- ⇒ „Ustawienia Systemu” na stronie 34
- ⇒ „Extra (Ustawienia dodatkowe)” na stronie 34
- ⇒ „OSD Warning” na stronie 34

Wartości domyślne mogą zostać udostępnione na życzenie.

Luminance (Luminancja)

Menu Luminance (Luminancja)	
Jasność	Regulacja ogólnej jasności obrazu i tła ekranu.
Kontrast	Regulacja jasności obrazu w stosunku do tła.
ECO MODE (Tryb ECO)	Zmniejszenie zużycia energii poprzez zmniejszenie poziomu jasności.
WYŁĄCZ	Umożliwia ustawienie zakresu zmiennej jasności od 0% do 100%.
1	Umożliwia ustawienie zakresu zmiennej jasności od 0% do 70%.
2	Umożliwia ustawienie zakresu zmiennej jasności od 0% do 30%.
DV MODE (Tryb DV)	Regulacja jasności poprzez wykrywanie czarnych obszarów ekranu i jej optymalizacja. UWAGA: Opcja [WYŁĄCZ] jest stosowana na potrzeby zgodności z certyfikatem TCO. Gdy wybrana zostanie opcja [Nis. Nie. Światło] w menu [Preset] (Ustawienia fabryczne), [DV MODE] (Tryb DV).
Usprawnienie Reakcji	Funkcja ta może zredukować rozmycie, występujące w przypadku niektórych ruchomych obrazów. Należy wybrać [WYŁĄCZ].

Image Setup (Ustawienia obrazu)

Menu Image Setup (Ustawienia obrazu)	
Lewo/Prawo (Tylko wejście analogowe)	Umożliwia regulację położenia obrazu w poziomie w obszarze wyświetlania ekranu LCD.
W dół/W górę (Tylko wejście analogowe)	Umożliwia regulację położenia obrazu w pionie w obszarze wyświetlania ekranu LCD.
Szerokość Obrazu (Tylko wejście analogowe)	Rozszerza obraz po prawej stronie ekranu. Zwęża obraz po lewej stronie ekranu.
Cienki (Tylko wejście analogowe)	Reguluje wizualny „szum” w obrazie.
Powiększ.	Ustawienie metody powiększania.
Pełnow.	Obraz jest rozszerzany na pełny ekran niezależnie od rozdzielczości.
4:3	Obraz jest rozszerzany bez zmiany proporcji.

Color Setup (Ustawienie kolorów)

Menu Color Setup (Ustawienie kolorów)	
Preset (Ustawienia fabryczne)	Wstępnie skonfigurowane ustawienia kolorów odpowiednie dla różnych sytuacji. UWAGA: Poszczególne wartości [Czerwony], [Zielony] i [Niebieski] można regulować tylko dla ustawienia wstępnego [USER] (UŻYTKOWNIK).
sRGB	sRGB radykalnie poprawia wierność kolorów w warunkach desktopowych dzięki jednej standardowej przestrzeni kolorów RGB. Tej pozycji nie można regulować.
5000K, 9300K	Dostosowuje temperaturę barw całego ekranu. Niska temperatura barwowa spowoduje, że ekran będzie miał odcień czerwony. Wysoka temperatura barwowa sprawi, że ekran będzie miał odcień niebieski. Tej pozycji nie można regulować. Dostępne opcje to: [5000K] lub [9300K].
Nis. Nie. Światło	Redukuje natężenie światła niebieskiego emitowanego przez monitor. Tej pozycji nie można regulować. UWAGA: Gdy wybrana zostanie opcja [Nis. Nie. Światło] w menu [Preset] (Ustawienia fabryczne), [DV MODE] (Tryb DV).
USER (UŻYTKOWNIK)	Umożliwia indywidualną regulację kolorów [Czerwony], [Zielony] i [Niebieski]. Zmiana koloru natychmiast odzwierciedlana jest na ekranie, a paski wskazują kierunek wzrostu lub spadku wartości.

OSD Setup (Konfiguracja menu ekranowego)

Menu OSD Setup (Konfiguracja menu ekranowego)	
Język	Umożliwia wybór języka menu ekranowego.
Menu OSD Wyl.	Menu ekranowe pozostanie otwarte tak długo, jak długo będzie używane. Można ustawić czas, przez jaki monitor czeka od ostatniego działania użytkownika, aby zamknąć menu ekranowe. Dostępne są ustawienia w zakresie 5 - 120 sekund w odstępach 5-sekundowych.

Ustawienia Systemu

Menu Ustawienia Systemu	
Auto-Regulacja (Tylko wejście analogowe)	Po wykryciu nowego taktowania ustawienia [Lewo/Prawo], [W dół/W górę], [Szerokość Obrazu] i [Cienki] są regulowane automatycznie.
Auto-Kontrast (Tylko wejście analogowe)	Umożliwia dostosowanie wyświetlanego obrazu w przypadku niestandardowych wejść wideo.
FACTORY PRESET (Reset do ustawień fabrycznych)	Przywraca wszystkie ustawienia menu ekranowego do wartości fabrycznych z wyjątkiem opcji [Język].

Extra (Ustawienia dodatkowe)

Menu Extra (Ustawienia dodatkowe)	
Wybór Wejścia	Wybór źródła sygnału wejściowego. Auto, DSUB, HDMI, DisplayPort.
Wyciszanie dźwięku	Wycisza głośnik lub wyjście słuchawkowe.
Głośność dźwięku	Sterowanie głośnością głośników lub słuchawek.
DDC/CI	Przełącza opcję [DDC/CI] między [WŁĄCZ] i [WYŁĄCZ].

OSD Warning

Brak Sygnału: Funkcja wysyła ostrzeżenie w przypadku braku synchronizacji poziomej lub pionowej. Po włączeniu zasilania lub po zmianie sygnału wejścia pojawia się okno „**Brak Sygnału**”. Komunikat zostanie zamknięty automatycznie.

Poza Zakresem: Zalecenie optymalizacji rozdzielczości i częstotliwości odświeżania. Po włączeniu monitora, po zmianie sygnału wejściowego lub jeśli sygnał wideo nie jest właściwie zsynchronizowany, wyświetlany jest komunikat „**Poza Zakresem**”. Aby zamknąć komunikat, należy odłączyć kable sygnałowe.

Ta operacja może zwiększyć zużycie energii. Czy chcesz kontynuować?: Funkcja ta powiadamia o wzroście zużycia energii. Komunikat pojawia się podczas regulacji ustawień opcji [DV MODE] (Tryb DV), [Jasność] lub [ECO MODE] (Tryb ECO). Aby zmienić ustawienie, w oknie komunikatu wybierz opcję [TAK] i naciśnij przycisk **Prawo**. Aby wyjść bez wprowadzania zmian, wybierz w oknie komunikatu pozycję [NIE] i naciśnij klawisz **Lewo**.

Informacja producenta o recyklingu i zużyciu energii

Ten rozdział zawiera:

- ⇒ „Utylizacja starych produktów firmy NEC” na stronie 36
- ⇒ „Oszczędzanie energii” na stronie 36
- ⇒ „Oznaczenie WEEE (dyrektywa europejska 2012/19/WE ze zmianami)” na stronie 36

Bardzo angażujemy się w ochronę środowiska i uważamy recykling za jeden z priorytetów w swoich staraniach na rzecz ograniczenia obciążenia środowiska niekorzystnymi skutkami działalności przemysłowej. Dokładamy wszelkich starań, aby tworzone przez nas produkty były przyjazne dla środowiska i zawsze staramy się pomagać w definiowaniu i przestrzeganiu najnowszych niezależnych norm, takich jak ISO (International Organisation for Standardization) i TCO (Swedish Trades Union).

Utylizacja starych produktów firmy NEC

Celem recyklingu jest uzyskanie określonych korzyści dla środowiska przez ponowne wykorzystanie, ulepszenie, regenerację lub odzyskanie materiałów. Elementy szkodliwe dla środowiska są odpowiednio przetwarzane i utylizowane w specjalnych zakładach recyklingu. Aby zapewnić jak najwyższą skuteczność recyklingu produktów, oferujemy szeroką gamę procesów recyklingu i udzielamy porad w zakresie postępowania z produktami z myślą o środowisku naturalnym, gdy nie nadają się one już do użytku.

Wszelkie informacje dotyczące utylizowania produktu oraz informacje na temat zakładów recyklingu w danym kraju można znaleźć w następujących witrynach internetowych:

<https://www.sharpnecdisplays.eu/p/hq/en/home.xhtml> (in Europe),

<https://www.sharp-nec-displays.com/jp/> (in Japan) lub

<https://www.sharpnecdisplays.us/> (w USA).

Oszczędzanie energii

Ten monitor jest wyposażony w zaawansowany technologicznie system oszczędzania energii. Gdy do monitora zostanie wysłany sygnał DPM (Display Power Management), włącza się tryb oszczędzania energii. Monitor przechodzi do jednego trybu oszczędzania.

Więcej informacji na ten temat zawiera witryna:

<https://www.sharpnecdisplays.us/> (w USA)

<https://www.sharpnecdisplays.eu/p/hq/en/home.xhtml> (w Europie)

<https://www.sharp-nec-displays.com/global/index.html> (Global)

Oznaczenie WEEE (dyrektywa europejska 2012/19/WE ze zmianami)



Utylizacja zużytego produktu: W Unii Europejskiej

Przepisy unijne wprowadzone w każdym państwie członkowskim Unii Europejskiej wymagają, by zużyte urządzenia elektryczne i elektroniczne, opatrzone znakiem umieszczonym po lewej stronie, były utylizowane oddzielnie od zwykłych odpadów gospodarczych. Dotyczy to również monitorów i akcesoriów elektrycznych, takich jak kable sygnałowe czy zasilające. Przy utylizacji takich produktów należy postępować zgodnie z wytycznymi lokalnej administracji i/lub zapytać się o sposób postępowania w sklepie, gdzie nabyto dany produkt lub, jeśli to dotyczy, zgodnie z odpowiednimi przepisami i umowami. Wyżej wymienione oznaczenie produktów elektrycznych i elektronicznych odnosi się wyłącznie do aktualnych Państw Członkowskich Unii Europejskiej.

Poza terenem Unii Europejskiej

Jeżeli chcesz utylizować zużyte produkty elektryczne i elektroniczne poza terenem Unii Europejskiej, musisz skontaktować się z przedstawicielem lokalnych władz i zapytać się o prawidłową metodę utylizacji.

