

SENCOR®

SHP 8900BK



PL ■ Maszynka do strzyżenia włosów

Tłumaczenie oryginalnej instrukcji

PRZECZYTAJ UWAŻNIE I ZACHOWAJ W CELU SKORZYSTANIA W PRZYSZŁOŚCI.

Ostrzeżenia ogólne

- Z niniejszego urządzenia mogą korzystać dzieci w wieku od 8 lat oraz osoby o obniżonych zdolnościach fizycznych, percepcyjnych i umysłowych lub niewielkim doświadczeniu i wiedzy, o ile jest nad nimi sprawowany nadzór lub zostały one pouczone o korzystaniu z urządzenia w bezpieczny sposób i zdają sobie sprawę z ewentualnego niebezpieczeństwa.
- Dzieci nie mogą bawić się urządzeniem.
- Dzieci bez nadzoru nie mogą wykonywać czyszczenia i konserwacji przeznaczonej do wykonania przez użytkownika.
- Jeżeli przewód zasilający uległ uszkodzeniu, jego wymianę należy wykonać w specjalizowanym punkcie serwisowym, w celu uniknięcia pojawienia się niebezpiecznych sytuacji. Zabrania się używania urządzenia z uszkodzonym przewodem zasilającym.
- Części urządzenia, które należy przymocować lub postawić, należy przymocować lub postawić w sposób uniemożliwiający spadnięcie do wody.

BEZPIECZEŃSTWO ELEKTRYCZNE

- Przed podłączeniem adaptera sieciowego do gniazdka upewnij się, że napięcie znamionowe podane na etykiecie jest zgodne z napięciem elektrycznym w gniazdku, do którego chcesz go podłączyć. Nie używaj przedłużaczy.
- Urządzenie podłączaj wyłącznie do prawidłowo uziemionego gniazdka elektrycznego.



Ostrzeżenie:

Urządzenie można używać wyłącznie z oryginalnym adapterem sieciowym, który jest dostarczany wraz z urządzeniem. W celu uniknięcia powstania niebezpiecznej sytuacji, nigdy nie używaj innego typu adaptera.

- Nie odłączaj zasilacza sieciowego od gniazdka poprzez pociąganie za przewód zasilający. Postępowanie to stwarza ryzyko uszkodzenia zasilacza sieciowego lub gniazdka. Zasilacz należy odłączać od gniazdka elektrycznego wyłącznie pociągając za wtyczkę przewodu zasilania.
- Zabrania się używania zasilacza dostarczonego wraz z urządzeniem do innych celów.
- Zasilacz sieciowy i jego przewód zasilający utrzymuj w suchości.
- Przewodu zasilającego zasilacza sieciowego nie kładź przez ostre przedmioty. Dbaj o to, by przewód sieciowy nie zwisał przez krawędź stołu albo by nie dotykał zagrzanej powierzchni.
- Zabrania się owijania przewodu zasilającego wokół rękojeści urządzenia.
- Przewodu zasilającego zasilacza sieciowego nie podłączaj ani nie odłączaj od gniazdka sieciowego mokrymi rękami.
- Urządzenie należy przechowywać, ładować i używać w temperaturze otoczenia od 15°C do 35°C. Nie doładowywać urządzenia przez okres dłuższy niż jest potrzebny do całkowitego naładowania. Po zakończeniu ładowania odłącz urządzenie ładowarki/zasilacza.
- Zabrania się oddziaływania na urządzenie temperatury przekraczającej 50°C. Ryzyko uszkodzenie wbudowanego akumulatora.
- Urządzenie jest wyposażone w wbudowany akumulator o długim okresie żywotności, który można wymienić wyłącznie w autoryzowanym punkcie serwisowym. Nigdy nie próbuj otworzyć urządzenie we własnym zakresie.



Ostrzeżenie:

Nie otwieraj urządzenia w celu wyjęcia akumulatora. Nigdy nie rozłamuj akumulatora, nie rób zwarcia i nie wrzucaj go do ognia. Przy niewłaściwej manipulacji występuje niebezpieczeństwo wycieku substancji toksycznych, pożaru lub wybuchu.

- Zabrania się ładowania, używania i przechowywania urządzenia w łazience lub w miejscach, gdzie występuje ryzyko osunięcia się do wanny, umywalki albo innego naczynia z wodą.
- Jeżeli urządzenie wpadnie do wody, w żadnym przypadku nie próbuj je wyciągnąć, ale natychmiast odłącz zasilacz sieciowy od gniazdka. Nigdy nie używaj urządzenia albo zasilacza sieciowego, które zanurzone były w wodzie. W takim wypadku urządzenie należy przekazać do kontroli do autoryzowanego punktu serwisowego.



Ostrzeżenie:

Z urządzenia nie korzystaj w wannie ani w kabinie prysznicowej. Nie czyść jej pod kranem, nie spryskuj ją wodą ani innymi płynami ani nie zanurzaj jej w wodzie ani innej cieczy.

BEZPIECZEŃSTWO PODCZAS EKSPLOATACJI URZĄDZENIA

- Niniejsza maszyna do strzyżenia jest przeznaczona do zastosowania domowego i służy do strzyżenia ludzkich włosów, wąsów i włosków. Maszyna do strzyżenia nie jest przeznaczona do celów komercyjnych ani do obcinania sierści zwierząt.
- Maszynki do strzyżenia używaj wyłącznie do suchych i czystych włosów, wąsów i włosków. Nie używaj jej do mokrych albo prawie umytych włosów lub wąsów, na które została naniesiona pianka do golenia, żel itp.
- Urządzenie i jego akcesoriów używaj zgodnie z zaleceniami podanymi w niniejszej instrukcji obsługi.
- Korzystaj wyłącznie z oryginalnych akcesoriów dostarczonych z niniejszą maszynką do strzyżenia.
- Maszyna i jej adapter sieciowy muszą być używane wyłącznie w pomieszczeniach wewnętrznych. Nie używaj urządzenia na zewnątrz.
- Maszynki do strzyżenia nie używaj w pomieszczeniach, gdzie używane są rozpylacze aerozolowe albo gdzie podawany jest tlen.
- Maszynki do strzyżenia i jej akcesoriów nie narażaj na działanie środowiska zewnętrznego, ekstremalnych temperatur, bezpośredniego promieniowania słonecznego, nadmiernej wilgotności lub nadmiernie zapyłonego środowiska.
- Maszynki do strzyżenia i jej akcesoriów nie umieszczaj w pobliżu elementów grzewczych, otwartego płomienia oraz innych źródeł ciepła.



Ostrzeżenie:

Maszynkę do strzyżenia przechowuj suchą.

- Przed każdym użyciem sprawdź, czy wybrana końcówka grzebieniowa nie jest uszkodzona. Nigdy nie używaj maszyny do strzyżenia z uszkodzoną końcówką.
- Przy użyciu albo podczas ładowania może dochodzić do zagrzewania maszyny do strzyżenia. Jest to normalne zjawisko.
- Maszynkę do strzyżenia utrzymuj w bezpiecznej odległości od oczu.
- Maszynkę do strzyżenia zawsze wyłącz i odłącz od gniazdka sieciowego, jeżeli nie będzie używana, jeżeli zostawiasz ją bez nadzoru oraz przede wszystkim przed przymocowaniem, zdjęciem albo wymianą końcówki, przed czyszczeniem, konserwacją lub przechowywaniem. Maszynkę do strzyżenia i jej adapter sieciowy magazynuj w suchym środowisku.
- Maszynkę do strzyżenia utrzymuj w czystości. Czyszczenie i konserwację wykonuj zgodnie z instrukcjami podanymi w rozdziale Czyszczenie i konserwacja.
- Nie wykonuj żadnej innej konserwacji urządzenia, poza czyszczeniem poszczególnych części urządzenia, które zostały opisane w rozdziale Czyszczenie i konserwacja.
- Nigdy nie używaj maszyny do strzyżenia albo adaptera sieciowego, które są jakkolwiek uszkodzone.
- Maszynki do strzyżenia nie używaj, jeżeli upadła na podłogę, jeżeli została zanurzona w wodzie lub nie działa poprawnie albo jest jakkolwiek uszkodzona.
- By uniknąć powstania niebezpiecznej sytuacji, nie naprawiaj ani nie przerabiaj sam maszyny do strzyżenia ani jej akcesoriów. Wszelkie naprawy należy powierzyć do wykonania w autoryzowanym punkcie serwisowym. Ingerencją w urządzenie narażasz się na ryzyko utraty ustawowego prawa wynikającego z roszczeń do wad gwarancji jakości.

A

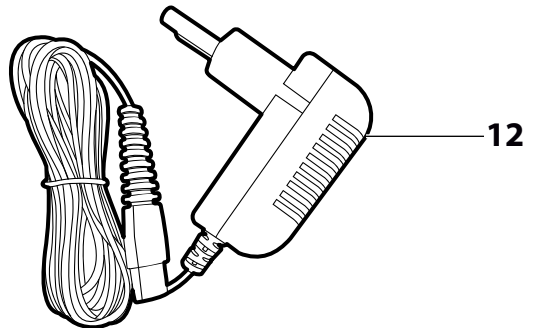
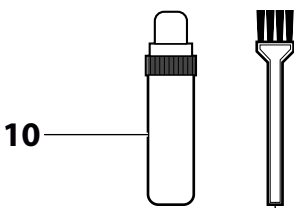
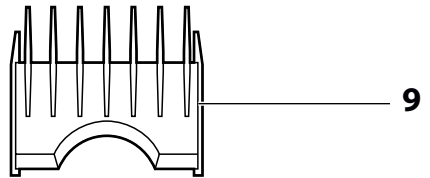
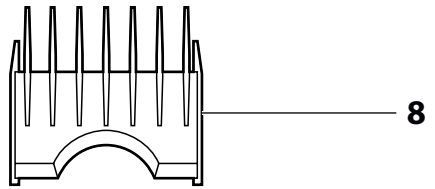
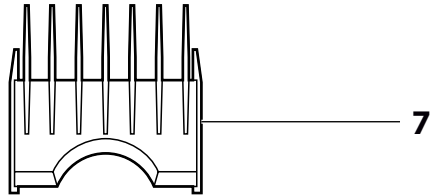
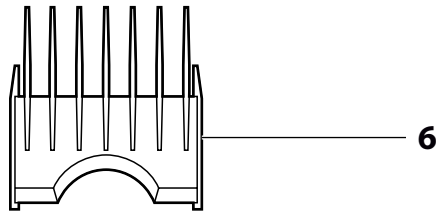
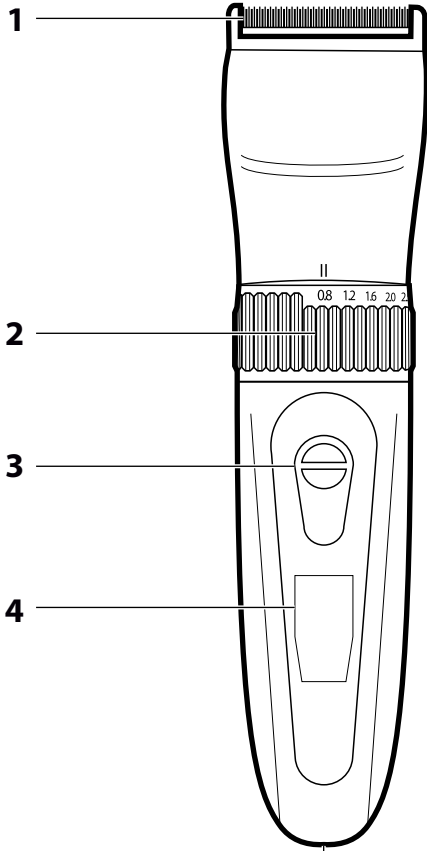

B

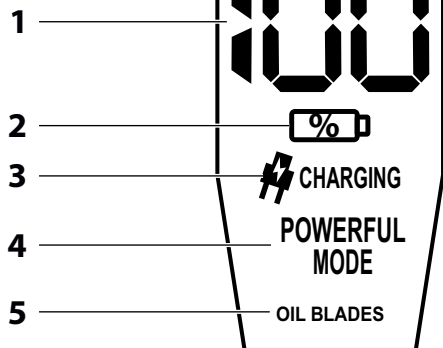

C

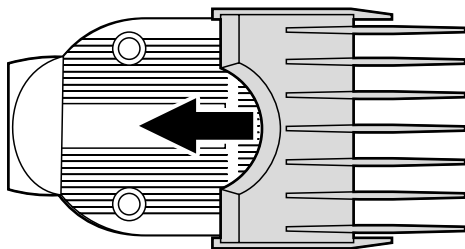

D

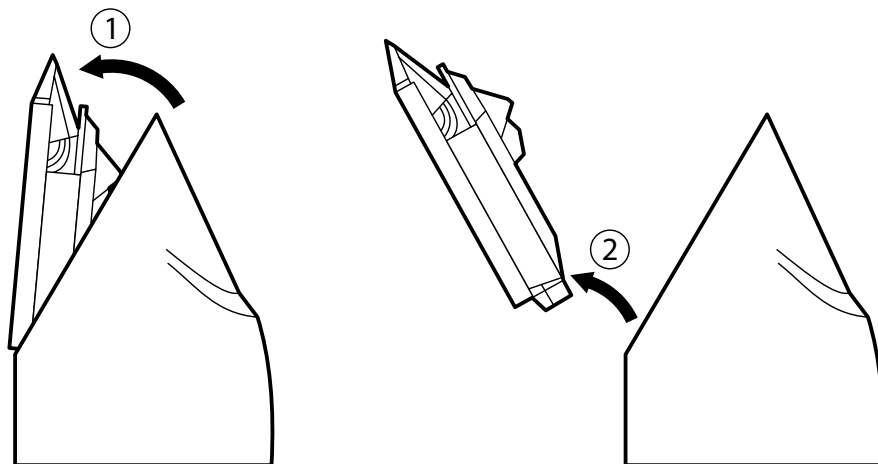

E

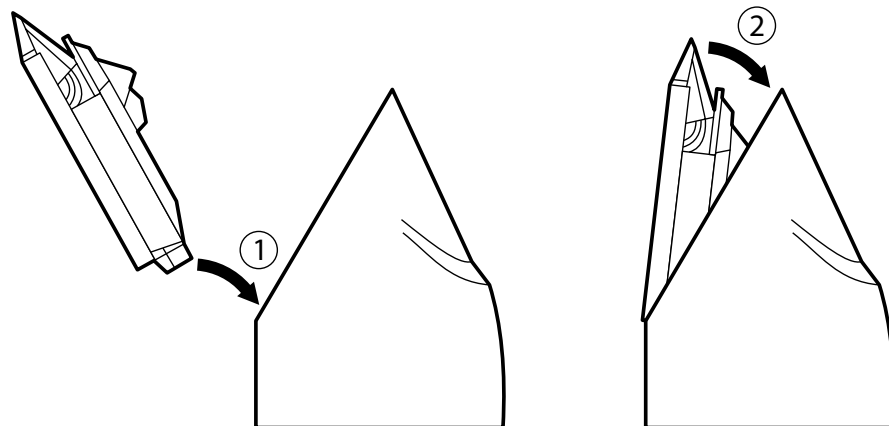

PL Maszynka do strzyżenia włosów

Instrukcja obsługi

- Przed użyciem tego urządzenia prosimy o dokładne zapoznanie się z niniejszą instrukcją, nawet jeżeli używasz produktu podobnego rodzaju. Używaj urządzenia zgodnie z treścią niniejszej instrukcji obsługi. Niniejszą instrukcję obsługi zachowaj do zastosowania w przyszłości. Jeśli będziesz przekazywać urządzenie innej osobie, zapewni, aby była załączona z urządzeniem niniejsza instrukcja obsługi.
- Rozpakuj uważnie urządzenie, zwracając przy tym uwagę, abyś nie wyrzucił żadnej części materiału opakowaniowego, zanim nie znajdziesz wszystkich części urządzenia. Minimum przez okres ustawowej rękojmi za wady produktu lub gwarancji na jakość zalecamy przechować oryginalne opakowanie transportowe, materiał opakowaniowy, paragon oraz potwierdzenie o zakresie odpowiedzialności, lub kartę gwarancyjną. W razie konieczności przewozić urządzenie, zaleca się zapakować urządzenie w oryginalny karton producenta.

OPIS MASZYNKI DO STRZYŻENIA I JEJ AKCESORIÓW

A1 Element tnący	A5 Gniazdo do podłączenia przewodu zasilającego
A2 Regulator do ustawienia długości strzyżenia w zakresie 0,8 / 1, 2 / 1,6 / 2,0 / 2,5 mm	A6 Kończówka grzebieniowa o wielkości 12 mm
Służy do ustawienia odległości pomiędzy ruchomym i stałym elementem tnącym	A7 Kończówka grzebieniowa o wielkości 9 mm
A3 Przycisk do włączenia i wyłączenia	A8 Kończówka grzebieniowa o wielkości 6 mm
Pozycja 0: Wyłączone	A9 Kończówka grzebieniowa o wielkości 3 mm
Pozycja 1: Zwykłe strzyżenie	A10 Olej do smarowania elementu tnącego
Pozycja 2: Tryb Turbo dla wyższej mocy podczas strzyżenia grubszych włosów	A11 Szczoteczka do czyszczenia
A4 Wskwyświetlacz LED	A12 Adapter sieciowy
B1 Wskaźnika stanu naładowania akumulatora	B3 Wskaźnik zasilania
B2 Wskaźnika stanu akumulatora / naładowania akumulatora	B4 Wskaźnik trybu Turbo
	B5 Wskaźnik konieczności nasmarowania elementu tnącego

CEL ZASTOSOWANIA

- Maszynka nadaje się do strzyżenia czystych, suchych lub bardzo lekko nawilżonych włosów lub wąsów. Maszynka nie jest przeznaczona do strzyżenia świeżo umytych włosów, cięcia sztucznych włosów albo sierści zwierzęcej.
- Maszynka przeznaczona jest do użycia w gospodarstwach domowych, nie jest przeznaczona do działalności gospodarczej albo innego zawodowego wykorzystania.

ŁADOWANIE MASZYNKI DO STRZYŻENIA

- Maszynka do strzyżenia jest wyposażona w wbudowany akumulator który zapewnia bezprzewodową pracę maszyny do strzyżenia. Przed pierwszym użyciem lub po dłuższym okresie nieużywania maszyny do strzyżenia należy naładować akumulator maszyny do strzyżenia na maksymalny poziom. Niski poziom naładowania akumulatora jest sygnalizowany migającym wskaźnikiem **B2**.
- Upewnij się, że maszynka jest wyłączona. Kończówkę przewodu zasilającego podłącz do gniazdka, a adapter zasilający podłącz do gniazdka elektrycznego.
- Po podłączeniu do gniazdka elektrycznego rozpocznie się ładowanie akumulatora. Wskaźnik **B2** zapali się a na wyświetlaczu pokaże się symbol **B3** z napisem CHARGING (ładowanie). Czas ładowania różni się od aktualnego poziomu naładowania akumulatora.
- Po pełnym naładowaniu akumulatora, wskaźnik **B2** i symbol **B3** będą świecić na stało. Odłącz adapter sieciowy.

Ostrzeżenie:

Nie zostawiaj maszyny do strzyżenia podłączonej do sieci elektrycznej przez dłuższy czas, niż jest konieczne do pełnego naładowania.

- W pełni naładowany akumulator maszyny do strzyżenia zapewni do 180 minut bezprzewodowej pracy. Następnie należy akumulator ponownie naładować.

TECHNOLOGIA DIRECT DRIVE

- Maszynka do strzyżenia jest wyposażona jest w technologię **DIRECT DRIVE**, która umożliwia natychmiastowe użycie maszyny po podłączeniu do sieci nawet z zupełnie wyladowanym akumulatorem. Użytkownik nie musi czekać do minimalnego naładowania akumulatora, maszynkę do strzyżenia można podłączyć do sieci elektrycznej i kontynuować eksploatację.

ZALECENIA DO WYDŁUŻENIA ŻYWOTNOŚCI AKUMULATORA

- Aby wbudowany akumulator pracował jak najdłużej, ładuj, używaj i magazynuj maszynkę do strzyżenia w temperaturze otoczenia 15-35 °C w suchym środowisku. Niższe albo wyższe temperatury negatywnie wpływają na żywotność akumulatora.
- Nie czekaj do zupełnego wyladowania akumulatora. Zaleca się doładować akumulator, zanim nastąpi jego pełne wyladowanie.
- Jeżeli nie korzystasz z maszyny przez dłuższy czas, naładuj akumulator przynajmniej raz na 6 miesięcy.

ZASTOSOWNIE

SMAROWANIE ELEMENTU TNĄCEGO

- Aby zagwarantować odpowiednią możliwość poruszania się elementu tnącego, zaleca się przed pierwszym użyciem i następnie po kilku następnych użyciach nasmarować głowicę do strzyżenia.
- Na element tnący nałóż dwie krople oleju smarującego i równomiernie rozdziel je. Nadmiar oleju wytrzyj czystą szmatką.



Ostrzeżenie:

Olej smarujący przechowuj poza źródłami pożaru oraz poza zasięgiem dzieci.

Oleju smarującego nie polkaj i unikaj kontaktu z oczami. Jeżeli dojdzie do kontaktu z oczami, opłucz je zimną wodą i w razie konieczności wyszukaj pomocy lekarskiej.

PRZYGOTOWANIE PRZED ROZPOCZĘCIEM STRZYŻENIA

- Maszynki do strzyżenia używaj wyłącznie do czystych i suchych albo lekko zwilżonych włosów. Nie używaj jej do mokrych albo świeżo umytych włosów lub wąsów, na których znajduje się żel itp. Wąsy przycinaj suche bez zastosowaniu żelu lub pianki do golenia.



Ostrzeżenie:

Nie używaj maszyny do strzyżenia, jeżeli na skórze masz otwarte rany, rany cięte albo pęcherze.

- Zanim rozpoczniesz strzyżenie włosów lub wąsów, zapoznaj się z wszystkimi instrukcjami dot. użycia.
- Maszynkę może używać bezpośrednio osoba strzyżona lub inna osoba. Jeżeli wykonujesz strzyżenie innej osoby, głowa tej osoby musi znajdować się na wysokości twojej klatki piersiowej. Zapewnij sobie wygodną pozycję do strzyżenia. Przed strzyżeniem włosy rozczesz w kierunku ich rośnięcia.
- Do minimalizacji zanieczyszczenia odzieży przez ostrzyżone włosy, przykryj osobie, której będziesz strzyć włosy, szyję i ramiona ręcznikiem.
- Przed każdym użyciem upewnij się, że element tnący jest czysty.
- Przed każdym użyciem przekonaj się, że element tnący albo wybrana końcówka grzebieniowa nie jest uszkodzona. Nigdy nie używaj maszyny do strzyżenia z uszkodzonym lub zniszczonym elementem tnącym albo końcówką grzebieniową.

Ostrzeżenie:

Maksymalny czas nieprzerwanej pracy maszyny do strzyżenia wynosi 30 minut, z tego powodu nie używaj maszyny przez dłuższy okres czasu. Jeżeli maszynka do strzyżenia pracowała bez przerwy powyżej 30 minut, przed kolejnym uruchomieniem zostaw ją przynajmniej przez 30 minut do ostygnięcia. Przy niższym obciążeniu wystarcza zazwyczaj do ostygnięcia 3 do 5 minut.

STRZYŻENIA BEZ KOŃCÓWKI GRZEBIENIOWEJ

- Maszynki bez końcówki grzebieniowej możesz użyć na przykład do strzyżenia włosów bardzo blisko naskórka lub do wyrównania linii szyi i w okolicy uszu.

Ostrzeżenie:

Ostrza elementu tnącego obetną wszystkie włosy, wąsy lub włoski, z którymi się zetkną i dlatego bądź bardzo ostrożnym podczas manipulacji z włączoną maszynką do strzyżenia.

- Przekręcaniem regulatora **A2** ustaw odpowiednią wysokość strzyżenia. Jeżeli z maszyny korzystasz pierwszy raz, zalecamy wypróbować najpierw dłuższe strzyżenie, a dopiero potem dostosować ustawienie dla krótszego strzyżenia.
- Maszynkę do strzyżenia włączysz i wyłączysz przyciskiem **A3**.
- Każdorazowo po skończeniu używania maszyny, należy urządzenie wyczyścić zgodnie z instrukcjami podanymi w rozdziale Czyszczenie i konserwacja.

STRZYŻENIA Z KOŃCÓWKĄ GRZEBIENIOWĄ

- Z maszyny do strzyżenia dostarczane są końcówki grzebieniowe **A6** do **A9** dla różnych długości strzyżenia. Wybierz jedną z końcówek i przymocuj ją do elementu tnącego.

Ostrzeżenie:

Kończówki grzebieniowe zakładaj na element tnący wcześniej, niż włączysz maszynkę do strzyżenia, a przed jej zdejmowaniem zawsze wyłącz maszynkę.

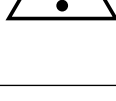

- Końcówkę wsuń naciskiem na element tnący aż do oporu, patrz rys. C. Zawsze upewnij się, że końcówka jest poprawnie zamocowana.
- Przekręcaniem regulatora **A2** ustaw odpowiednią wysokość strzyżenia. Jeżeli z maszyny korzystasz pierwszy raz, zalecamy wypróbować najpierw dłuższe strzyżenie a dopiero potem dostosować ustawienie dla krótszego strzyżenia.
- Maszynkę do strzyżenia włączysz i wyłączysz przyciskiem **A3**.
- Każdorazowo po skończeniu używania maszyny, należy urządzenie wyczyścić zgodnie z instrukcjami podanymi w rozdziale Czyszczenie i konserwacja.

TRYB TURBO

- Przesunięciem przełącznika **A3** do pozycji 2 ustawisz tryb Turbo, którym zwiększysz prędkość silnika i skutecznie możesz strzyć nawet grubsze włosy. Tryb wskazywany jest zapaleniem napisu TURBO na wyświetlaczu.

RADY I WSKAZANIA

- Strzyżenie z końcówką grzebieniową należy wykonywać przy ustawionej najwyższej wysokości strzyżenia, następnie postępowo obniżaj wysokość strzyżenia.
- Zanotuj użyte ustawienie długości dla określonego stylu fryzury, byś następnym razem nie musiał go skomplikowanie wyszukiwać.
- Najspójniejsze jest strzyżenie przeciw kierunkowi wzrostu włosów.
- Ponieważ włosy rosną w różnym kierunku, trzeba także maszynką poruszać w różnym kierunku (do góry, w dół, na poprzek)
- Poszczególne ruchy maszyny powtarzaj tak, byś ostrzył nawet te włosy, których poprzednimi ruchami nie osiągnąłeś.
- Dbaj o to, by płaska część nasadki grzebieniowej była zupełnie w kontakcie z naskórką głowy. To zapewni równomierne wyniki strzyżenia.
- Aby osiągnąć dobrych wyników także przy krętych, rzadkich lub długich włosach, możesz spróbować prowadzić włosy grzebieniem w kierunku do maszyny i do strzyżenia.
- Przycinanie włosów wykonuj wolnym ruchem w kierunku pod włos, od dołu do góry. Jeżeli przycinasz włosy przy pomocy końcówki grzebieniowej, pamiętaj o tym, że końcówka grzebieniowa musi być nieustannie w kontakcie z naskórką, by zapewnione było równomierne strzyżenie. Po zamocowaniu końcówki z powrotem do elementu tnącego nie zapomnij o ponownym ustawieniu długości strzyżenia.
- Element tnący regularnie czyść i pozbawiaj strzyżonych włosów i włosów. Jeżeli w elemencie tnącym zgromadzi się duża ilość włosów albo włosów, zmniejsz go z maszyny do strzyżenia i włosy oraz wąż z niego wydmuchaj lub wystukaj.

CZYSZCZENIE I KONSERWACJA

- Przed przystąpieniem do czyszczenia, wyłącz maszynkę do strzyżenia. Nigdy nie czyść maszyny, jeżeli jest podłączona do źródła energii elektrycznej, lub jest doładowywana akumulatorem.
- Regularnym czyszczeniem po każdym zastosowaniu zapewnisz jej poprawne działanie.



Ostrzeżenie:

Niniejsza maszyna nie nadaje się do czyszczenia pod bieżącą wodą. Maszynki ani jej adaptera sieciowego nie spryskuj wodą ani inną cieczą, ani jej zanurzaj w wodzie lub innej cieczy.

CZYSZCZENIE ELEMENTU TNĄCEGO

- Jeżeli na jednostce tnącej założona jest niektóra z końcówek grzebieniowych, zdejmij ją.
- Szczoteczka **A11** całkowicie usuń z jednostki tnącej resztki włosów, włosów albo włosków.
- Zdejmij element tnący z maszyny do strzyżenia zgodnie z rys. D. najpierw złuz element tnący naciskiem przeciw ostrzu w kierunku od rękocyści (1), a następnie wysuń jej część dolną z wpustu (2).



Ostrzeżenie:

Ostrza jednostki tnącej są ostre, zachowaj szczególną ostrożność podczas manipulacji.

- Za pomocą szczoteczki usuń z jednostki tnącej, jak również z przestrzeni wewnętrznej maszyny pod jednostką tnącą wszystkie resztki włosów albo włosów
- Po wyczyszczeniu załóż element tnący ponownie na rękocyści maszyny **A6**, patrzy rys. E. Ząbek na dolnej stronie elementu tnącego wsuń do wpustu w rękocyści (1), element tnący następnie dociśnij do strzyżenia (2), do pojawienia się słyszalnego kliknięcia.

CZYSZCZENIE KOŃCÓWKI GRZEBIENIOWEJ

- Końcówki grzebieniowe wyczyść szczoteczka lub umyj pod lekko ciepłą bieżącą wodą. Po umyciu końcówki ostrożnie wytrzyj miękką, suchą ściereczką i następnie zostaw do wyschnięcia.

CZYSZCZENIE MASZYNKI DO STRYŻENIA

- Korpus maszyny do strzyżenia można czyścić czystą i suchą ściereczką. W przypadku większego zanieczyszczenia możesz użyć lekko zwilżonej ściereczki. Wyczyszczoną powierzchnię następnie wytrzyj do sucha.
- Do czyszczenia adaptera sieciowego użyj suchej, czystej szmatki.
- Do czyszczenia nie używaj szcztotki z twardymi szczytami, ściernych środków czyszczących, rozpuszczalników itd. W przeciwnym razie mogłoby dojść do uszkodzenia powierzchni.

SMAROWANIE OSTRZY ELEMENTU TNĄCEGO

- Aby zagwarantować poprawne poruszenie się elementu tnącego, zaleca się wykonywać regularnie smarowanie elementu tnącego.
- Jeżeli na elemencie tnącym znajduje się końcówka grzebieniowa, należy ją zdjąć. Na element tnący nałóż dwie krople oleju smarującego i równomiernie rozdziel je. Nadmiar oleju wytrzyj czystą, suchą szmatką.



Ostrzeżenie:

Olej smarujący przechowuj poza źródłami pożaru oraz poza zasięgiem dzieci. Oleju smarującego nie polykaj i unikaj kontaktu z oczami. Jeżeli dojdzie do kontaktu z oczami, opłucz je zimną wodą i w razie konieczności wyszukaj pomocy lekarskiej.



Notatka:

Po zuyciu dostarczonego oleju użyj oleju, który nie zawiera kwasu, np. oleju przeznaczanego do maszyn do szycia.

PRZECHOWYWANIE

- Po skończeniu eksploatacji można maszynkę do strzyżenia z kompletnymi akcesoriami położyć w odpowiednim miejscu poza dostępem dzieci. Nie narażaj maszyny do strzyżenia na działanie wysokiej temperatury, bezpośrednie działanie promieni słonecznych, nadmierną wilgotność i nie umieszczaj jej w nadmiernie zapylonym środowisku.

DANE TECHNICZNE

Maszynka do strzyżenia

Wbudowany akumulator.....	Li-Ion, 3,6 V, 2 500 mAh
Wymiary (wysokość x głębokość x szerokość).....	191 x 49 x 45 mm
Masa.....	172 g
Poziom emisji hałasu.....	72 dB(A)
Klasa ochronności (przed porażeniem prądem elektrycznym).....	III

Adapter sieciowy

Wejście.....	100-240 V AC, 50/60 Hz, 0,3 A
Wyjście.....	5 V/DC, 1,2 A, 6 W
Stopień ochrony przed porażeniem prądem elektrycznym.....	IP20

Deklarowany poziom hałasu emitowanego przez urządzenie wynosi 72 dB (A), co oznacza poziom A mocy akustycznej w stosunku do referencyjnej mocy akustycznej 1 pW.

Wyjaśnienie pojęć technicznych

Stopień ochrony przed porażeniem prądem elektrycznym:

IP20 – Urządzenie jest skonstruowane tak, by nie można było dotknąć żadną częścią ciała ludzkiego niebezpiecznych części czynnych i jednocześnie urządzenie nie jest chronione przed szkodliwym działaniem wody, która mogłaby się przedostać do urządzenia.



Klasa stopnia ochrony III: urządzenie skonstruowane jest dla małych bezpiecznych napięć. Ochronę przed porażeniem prądem elektrycznym zabezpiecza małe bezpieczne napięcia.

Zmiana tekstu i parametrów technicznych zastrzeżona.

UTYLIZACJA ZUŻYTYCH AKUMULATORÓW

Przed oddaniem maszyny do strzyżenia w punkcie zbiorczym należy wyjąć z urządzenia wbudowany akumulator. Wyjęcie akumulatora zapewni autoryzowany punkt serwisowy. Jeżeli urządzenie zostało już raz rozmontowane w celu ekologicznej utylizacji, nie można go ponownie złożyć.



Symbol ten oznacza, że zastosowane akumulatory i baterie nie można usuwać do odpadu komunalnego. Utylizację akumulatorów i baterii należy wykonywać w punktach zbioru przeznaczonych do tego celu. Poprawna utylizacja akumulatorów i baterii pomaga w profilaktyce negatywnych wpływów na środowisko naturalne i zdrowie ludzi.

Utylizacja w krajach poza Unią Europejską

Symbol ten obowiązuje w Unii Europejskiej. Utylizacja niniejszego urządzenia wymaga uzyskania w lokalnych urzędach lub od swego sprzedawcy, potrzebnych informacji dot. poprawnej utylizacji

WSKAZÓWKI I INFORMACJE DOTYCZĄCE POSTĘPOWANIA ZE ZUŻYTYM OPAKOWANIEM

Zużyty materiał opakowaniowy oddź w miejscu wyznaczonym przez władze lokalne do zbiórki odpadów.

LIKwidACJA ZUŻYTYCH URZĄDZEŃ ELEKTRYCZNYCH I ELEKTRONICZNYCH



Niniejszy symbol na produktach lub towarzyszących dokumentach oznacza, iż zużytych produktów elektrycznych lub elektronicznych nie wolno wyrzucać do zwykłego odpadu komunalnego. Do poprawnej utylizacji, renowacji i recyklingu przekaż produkty do specjalistycznych punktów zbiórki odpadów. Alternatywnie w niektórych państwach Unii Europejskiej albo innych krajach europejskich możesz oddać swe wyroby lokalnemu sprzedawcy w czasie zakupu podobnego nowego wyrobu.

Poprawną utylizacją produktu pomagasz zachować cenne źródła naturalne i przyczyniasz się do zapobiegania potencjalnym negatywnym wpływom na środowisko naturalne i zdrowie człowieka, które mogłyby być następstwem niewłaściwej utylizacji odpadów. Aby uzyskać szczegółowych informacji, skontaktuj się z lokalnym urzędem lub najbliższym miejscem zbiórki odpadów.

W przypadku niedotrzymania postępowania utylizacji tego rodzaju odpadów, zgodnie krajowymi przepisami, mogą zostać nałożone kary.

Dla podmiotów gospodarczych na terenie Unii Europejskiej

Przed przystąpieniem do utylizacji urządzeń elektrycznych lub elektronicznych, uzyskaj potrzebne informacje od swego sprzedawcy lub dostawcy.

Utylizacja w krajach poza Unią Europejską

Symbol ten obowiązuje w Unii Europejskiej. Przed przystąpieniem do utylizacji produktu, załadaj w lokalnych urzędach lub od sprzedawcy potrzebnych informacji o poprawnym sposobie utylizacji.



Niniejszy produkt spełnia wszelkie właściwe podstawowe wymagania dyrektyw UE.