

**DZIĘKUJEMY ZA ZAKUP PRODUKTU WHIRLPOOL**

W celu uzyskania kompleksowej pomocy prosimy zarejestrować urządzenie na stronie www.whirlpool.eu/register

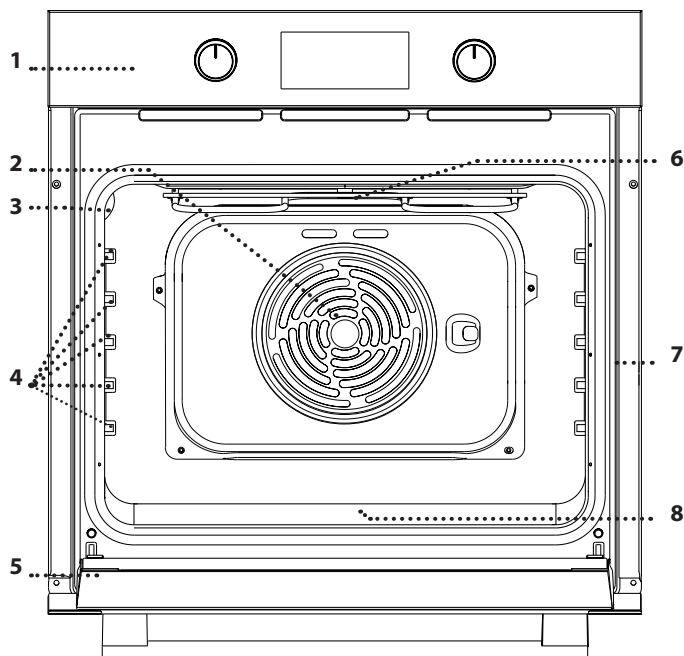

Przed użyciem urządzenia należy uważnie przeczytać instrukcję bezpieczeństwa.

OPIS PRODUKTU

1. Pulpit sterujący
2. Wentylator i grzałka okrągła (niewidoczne)
3. Oświetlenie
4. Prowadnice półek (poziom jest zaznaczony na ścianie komory piekarnika)
5. Drzwiczki
6. Grzałka górna/grill
7. Tabliczka znamionowa (nie usuwać)
8. **STEAM** wgłębienie na wodę

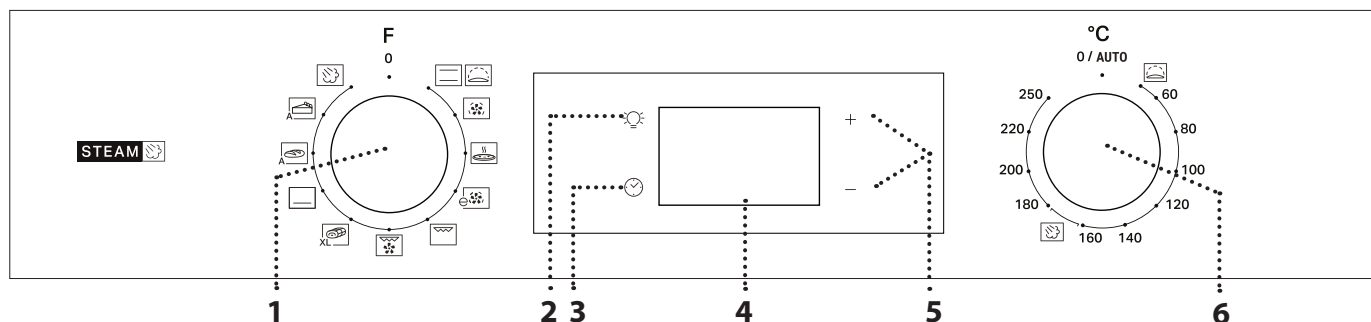
OPIS PANELU STEROWANIA**1. POKRĘTŁO WYBORU**

Służy do włączania urządzenia poprzez wybranie funkcji. Obrócić do pozycji 0, by wyłączyć urządzenie.

2. ŚWIATŁO

Naciśnięcie tego przycisku przy włączonym urządzeniu powoduje włączenie lub wyłączenie lampki w komorze piekarnika.

3. USTAWIANIE ZEGARA

Służy do zmiany ustawień czasu pieczenia, opóźnionego startu i czasomierza.

Gdy piekarnik jest wyłączony, wyświetla godzinę.

4. WYŚWIETLACZ**5. PRZYCISKI USTAWIEŃ**

Służą do zmiany ustawień czasu pieczenia.

6. POKRĘTŁO TERMOSTATU

W przypadku funkcji ustawianych ręcznie, obrócić, aby wybrać żądaną temperaturę.

Uwaga: Rodzaje pokręteł mogą się różnić w zależności od modelu. Jeżeli pokrętła aktywuje się poprzez naciśnięcie, należy nacisnąć środek pokrętła, aby je zwolnić.

AKCESORIA

RUSZT

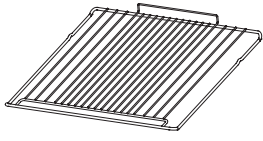

Służy do pieczenia potraw lub jako miejsce do położenia patelni, form do pieczenia i innych naczyń żaroodpornych.

BLACHA NA ŚCIEKAJĄCY TŁUSZCZ*

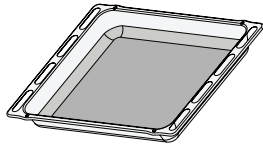

Do stosowania jako blacha do pieczenia mięsa, ryb, warzyw, focaccii itp. lub w przypadku umieszczenia pod rusztem, do zbierania ociekającego tłuszczu i soków.

BLACHA DO PIECZENIA*

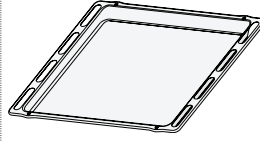

Służy do pieczenia wszelkiego rodzaju ciast i chleba oraz mięsa, ryb w folii itd.

SZYNY PRZESUWNE *

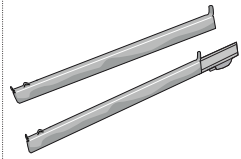

Ułatwiają wkładanie i wyjmowanie akcesoriów.

* Dostępne tylko w wybranych modelach

Liczba i rodzaj akcesoriów może różnić się w zależności od zakupionego modelu.

Dodatkowe akcesoria można nabyć oddzielnie w serwisie.

UMIESZCZANIE RUSZTU I INNYCH AKCESORIÓW

Umieścić ruszt na wybranym poziomie, przy wkładaniu przechylając go lekko ku górze i w pierwszej kolejności umieszczając stronę tylną z zawiniętym brzegiem (skierowaną ku górze).

Następnie przesunąć ruszt poziomo wzdłuż szyny tak daleko, jak to możliwe.

Inne akcesoria, takie jak blacha do pieczenia, należy wsuwać poziomo w szyny.

PROWADNICE WYSUWANE I DRABINKI METALOWE

Przed użyciem piekarnika usunąć taśmę ochronną [a], a następnie folię ochronną [b] z przewodnic wysuwanych.

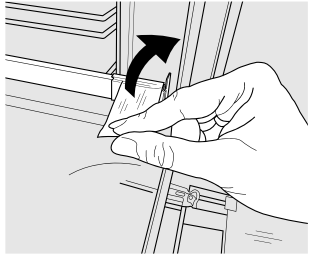

[a]

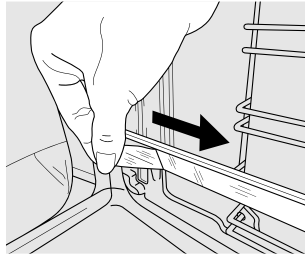

[b]

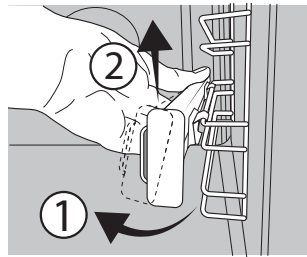

[c]

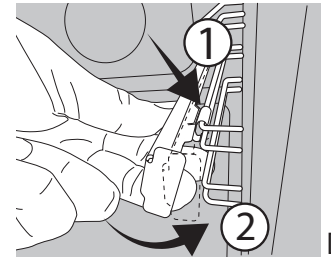

[d]

DEMONTAŻ PROWADNIC WYSUWANYCH [c]

Pociągnąć dolną część przewodnicy wysuwanej, aby odczepić dolne haki (1) i pociągnąć przewodnicę wysuwane do góry, zdejmując je z górnych haków (2).

PONOWNY MONTAŻ PROWADNIC WYSUWANYCH [d]



Zawiesić górne haki na przewodnicach półek (1), a następnie docisnąć dolną część przewodnic wysuwanych do przewodnic półek, aż zaczepią dolne zatrzasną się (2).

WYJMOWANIE I PONOWNY MONTAŻ DRABINEK

1. Aby wyjąć drabinki, należy mocno złapać zewnętrzną część drabinek i pociągnąć ją do siebie, wyjmując z osadzenia wspornik i dwie wewnętrzne blokady.
2. Aby ponownie zamontować drabinki, należy umieścić je w pobliżu komory i włożyć dwie blokady w osadzenia. Następnie należy umieścić część zewnętrzną w osadzeniu, zamontować wspornik i mocno docisnąć w stronę ścianki komory, aby upewnić się, że drabinki są odpowiednio zabezpieczone.

PIERWSZE UŻYCIĘ

1. USTAWIANIE ZEGARA

Przy pierwszym uruchomieniu urządzenia należy wybrać język i czas: Naciskać  do czasu, aż na wyświetlaczu będzie migać ikona  i dwie cyfry godziny.



Użyć + lub - , aby ustawić godzinę, a następnie potwierdzić, wciskając . Zaczną migać dwie cyfry minut. Użyć + lub - , aby ustawić minuty, a następnie potwierdzić, wciskając .

Uwaga: Gdy na wyświetlaczu miga ikona , co może się zdarzyć na przykład wskutek dłuższej przerwy w dostawie prądu, należy ponownie ustawić czas.

2. ROZGRZEWANIE PIEKARNIKA

Nowy piekarnik może mieć wyczuwalny zapach, który jest pozostałością po produkcji: jest to zjawisko normalne. Dlatego przed przystąpieniem do przygotowywania potraw zaleca się rozgrzanie pustego piekarnika, co ułatwi pozbycie się niepożądanego zapachu. Należy wyjąć z komory urządzenia wszystkie kartony zabezpieczające i zdjąć przezroczystą folię, a także usunąć wszystkie znajdujące się w niej akcesoria. Rozgrzać piekarnik do 250°C na około godzinę. W tym czasie piekarnik musi być pusty.

Uwaga: Po pierwszym użyciu urządzenia zaleca się przewietrzyć pomieszczenie.

FUNKCJE

KONWENCJONALNE

Do pieczenia dowolnego rodzaju potraw na jednym poziomie.

WYRASTANIE

Ułatwia wyrastanie ciast słodkich i słonych. Ustawić pokrętkę termostatu na ikonie, aby aktywować tę funkcję.

TERMOOBIEG

Do gotowania różnych potraw wymagających tej samej temperatury gotowania na kilku półkach (maksymalnie trzech) jednocześnie. Funkcja ta pozwala na pieczenie bez wzajemnego przenikania się zapachów pieczonych potraw.

PIZZA

Do pieczenia różnych rodzajów i wielkości chleba oraz pizzy. Zaleca się zamianę położenia blach po upływie połowy czasu pieczenia.

TERMOOBIEG ECO

Do pieczenia i nadziewanych kawałków mięsa na jednym ruszcie. Potrawy są zabezpieczone przed nadmiernym wysychaniem dzięki delikatnemu, przerywanemu obiegowi powietrza. Gdy ta funkcja jest używana, kontrolka ECO pozostaje wyłączona przez cały czas pieczenia, ale można ją na jakiś czas włączyć z powrotem, naciskając .

GRILL

Do pieczenia kawałków mięsa (antrykotu, szaszłyków, kielbasek), do zapiekania warzyw lub do przyrumieniania pieczywa. Podczas grillowania mięsa zaleca się zastosowanie blachy na ściekający tłuszcz: blachę na ściekający tłuszcz można umieścić na dowolnym poziomie poniżej rusztu i nalać do niej ok. 200 ml wody pitnej.

TURBOGRILL

Do pieczenia dużych kawałków mięsa (udziec, rostbef, kurczak). Zalecamy zastosowanie blachy na ściekający tłuszcz: blachę na ściekający tłuszcz można umieścić na dowolnym poziomie poniżej rusztu i nalać do niej ok. 200 ml wody pitnej.

CODZIENNA EKSPLOATACJA

1. WYBRAĆ FUNKCJĘ

Aby wybrać funkcję, należy obrócić pokrętkę wyboru do pozycji zaznaczonej symbolem żądanej funkcji: wyświetlacz zaświeci się i będzie słycać sygnał dźwiękowy.



2. WŁĄCZANIE FUNKCJI

RĘCZNE

Aby włączyć wybraną funkcję, należy obrócić pokrętkę termostatu, by ustawić żądaną temperaturę.

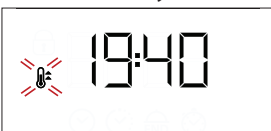

Uwaga: Podczas pieczenia można zmienić funkcję za pomocą pokrętki wyboru lub zmienić ustawioną temperaturę za pomocą pokrętki termostatu. Funkcja nie zostanie uruchomiona, jeśli pokrętkę termostatu będzie ustawione w pozycji **0 / AUTO**. Można ustawić czas pieczenia, czas zakończenia pieczenia (tylko jeśli ustawiono czas pieczenia) i czasomierz.

MAXI COOKING

Do pieczenia dużych kawałków mięsa (powyżej 2,5 kg). Zaleca się obracanie mięsa podczas pieczenia tak, aby pieczeń z każdej strony przyrumieniła się równomiernie. Zalecamy również polewanie pieczeni sosem co jakiś czas, żeby zapobiec nadmiernemu wysychaniu mięsa.

GRZAŁKA DOLNA

Przydatne do zrumienienia dołu potraw. Funkcja zalecana również do wolnego pieczenia, końcowego pieczenia potraw o bardzo płynnej konsystencji lub skoncentrowanych sosów.

CHLEB AUTO

Ta funkcja automatycznie wybiera najlepszą temperaturę i metodę pieczenia chleba. Aby uzyskać optymalne rezultaty, należy przestrzegać zaleceń przepisu. Funkcję tę należy włączać, gdy piekarnik jest zimny. Pokrętkę termostatu musi pozostać w pozycji **0 / AUTO**, ponieważ temperatura jest ustawiana automatycznie przez funkcję.

CIASTO AUTO

Ta funkcja automatycznie wybiera najlepszą temperaturę i metodę pieczenia ciast. Funkcję tę należy włączać, gdy piekarnik jest zimny. Pokrętkę termostatu musi pozostać w pozycji **0 / AUTO**, ponieważ temperatura jest ustawiana automatycznie przez funkcję.

STEAM+

Funkcja Steam+ pozwala uzyskać doskonałe rezultaty, dzięki obecności pary w cyklu gotowania. Ta funkcja automatycznie zarządza idealną temperaturą pieczenia dla szerokiej gamy przepisów; czasy pieczenia dań głównych przedstawiono w odnośnej tabeli czasów pieczenia. Zawsze włączać system pary przy zimnym piekarniku i po wlewaniu 200 ml wody pitnej na dno piekarnika. W celu włączenia funkcji Steam+ pokrętkę termostatu musi być obrócone do położenia ikony .

WYRASTANIE

Aby włączyć funkcję „Wyrastanie”, obrócić pokrętkę termostatu do pozycji Wyrastanie (40 stopni) i ustawić pokrętkę funkcji w pozycji Konwencjonalne; jeśli piekarnik ustawiono do pracy w innej temperaturze, funkcja nie włączy się.

Uwaga: Można ustawić czas pieczenia, czas zakończenia pieczenia (tylko jeśli ustawiono czas pieczenia) i czasomierz.

STEAM

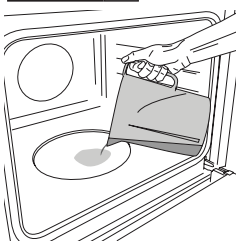

Aby włączyć funkcję Steam, nalać 200 ml wody pitnej na dno piekarnika. Wybrać funkcję, obracając w pokrętkę wyboru w prawo i ustawiając na odpowiednią ikonę, a pokrętkę termostatu na jakąkolwiek pozycję pomiędzy 160 a 180°C (zgodnie ze wskazaniem ikony). Funkcja włączy się i wyświetlacz pokaże bieżącą godzinę. Nie ma potrzeby wstępnego nagrzewania. Aby zakończyć gotowanie, obrócić pokrętkę wyboru do pozycji **0**. Podczas gotowania na parze nie wolno otwierać drzwiczek ani dolewać wody.

Uwaga: Aby ustawić określony czas, zgodnie z odpowiednią tabelą pieczenia, postępować zgodnie z instrukcją w paragrafie „Programowanie pieczenia”.

3. PODGRZEWANIE WSTĘPNE I CIEPŁO RESZTKOWE

Kiedy funkcja zostanie uruchomiona, odpowiedni sygnał dźwiękowy i migająca na wyświetlaczu ikona , poinformują, że została włączona faza nagrzewania wstępnego.

Po osiągnięciu ustawionej temperatury ikona staje się stała i rozlega się nowy sygnał dźwiękowy wskazujący, że potrawę można umieścić w środku i można kontynuować pieczenie.

Uwaga: Umieszczenie potraw w piekarniku przed końcem procesu wstępnego nagrzewania może mieć wpływ na jakość przygotowywanych potraw.



 Po zakończeniu pieczenia i przy wyłączonej funkcji, ikona może pozostać widoczna na wyświetlaczu nawet po wyłączeniu wentylatora chłodzącego i sygnalizować, że w komorze znajduje się resztkowe ciepło.

Uwaga: Czas, po którym ikona się wyłącza, jest różny, ponieważ zależy od szeregu czynników, takich jak temperatura otoczenia i używana funkcja. W każdym razie, produkt należy uznać za wyłączony, gdy wskaźnik na pokrętle wyboru znajduje się w pozycji "0".

4. PROGRAMOWANIE PIECZENIA

Przed rozpoczęciem programowania pieczenia należy wybrać funkcję.



CZAS TRWANIA

Nacisnąć i przytrzymać , aż na wyświetlaczu pojawi się ikona  i migające „00:00”.





Za pomocą + lub - ustawić właściwy czas pieczenia i potwierdzić, wciskając .

Włączyć tę funkcję, ustawiając pokrętkę termostatu w pozycji wybranej temperatury: sygnał dźwiękowy i wskazanie na wyświetlaczu oznaczają, że pieczenie zostało zakończone.

Uwaga: Aby anulować ustawienie czasu pieczenia, nacisnąć i przytrzymać , aż na wyświetlaczu zacznie migać ikona , a następnie za pomocą przycisku - zresetować czas pieczenia do wartości „00:00”. Ten czas pieczenia zawiera fazę nagrzewania wstępnego.

PROGRAMOWANIE CZASU ZAKOŃCZENIA PIECZENIA/OPOŹNIONY START

Po ustawieniu czasu pieczenia można opóźnić włączenie funkcji, programując czas jej zakończenia: wcisnąć  i przytrzymać do czasu, aż na wyświetlaczu pojawi się ikona  i zacznie migać aktualny czas.

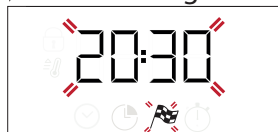

Za pomocą + lub - ustawić czas zakończenia pieczenia i zatwierdzić przyciskiem .

Włączyć tę funkcję, ustawiając pokrętkę termostatu w pozycji wybranej temperatury: funkcja pozostanie zatrzymana do czasu jej automatycznego uruchomienia po upływie czasu obliczonego tak, by pieczenie zakończyło się o ustawionej godzinie.

Uwaga: Aby anulować ustawienie, wyłącz piekarnik, obracając pokrętkę wyboru do pozycji "0".

KONIEC PIECZENIA

Kiedy funkcja zakończy się, będzie słycać sygnał dźwiękowy, a wyświetlacz pokaże odpowiedni komunikat.





Obrócić pokrętkę wyboru, by wybrać inną funkcję, lub do pozycji "0", by wyłączyć piekarnik.

Uwaga: Jeśli czasomierz jest włączony, wyświetlacz będzie pokazywał komunikat „END” lub czas pozostały do końca cyklu pieczenia.

5. USTAWIANIE PROGRAMATORA CZASOWEGO

Ta opcja nie przerywa pieczenia ani nie programuje go, pozwala tylko używać wyświetlacza jako czasomierza, zarówno gdy włączona jest jakaś funkcja, jak i kiedy piekarnik jest wyłączony.

Nacisnąć i przytrzymać , aż na wyświetlaczu pojawi się ikona  i migające „00:00”.



Za pomocą + lub - ustawić właściwy czas pieczenia i potwierdzić, wciskając .

Gdy tylko zakończy się odliczanie wybranego czasu, urządzenie wyda charakterystyczny sygnał dźwiękowy.



Uwagi: Aby anulować ustawienie czasomierza, nacisnąć i przytrzymać , aż ikona  zacznie migać, a następnie za pomocą przycisku - zresetować ustawienie czasu do „00:00”.

TABELA PIECZENIA

PRZEPIS	FUNKCJA	NAGRZEWANIE	TEMPERATURA (°C)	CZAS TRWANIA (Min)	POZIOM I AKCESORIA
Ciasta drożdżowe		Tak	170	30-50	
		Tak	160	30-50	
		Tak	160	40-60	
Ciasto z nadzieniem (sernik, strudel, ciasto owocowe)		Tak	160 - 200	35 - 90	
		Tak	160 - 200	40 - 90	
Krucze ciasteczka/Rogaliki		Tak	160	25-35	
		Tak	160	25-35	
		Tak	150	35-45	
Ptysie		Tak	180 - 210	30 - 40	
		Tak	180 - 200	35-45	
		Tak	180 - 200	35-45	
Bezy		Tak	90	150 - 200	
		Tak	90	140 - 200	
		Tak	90	140 - 200	
Pizza/Focaccia		Tak	190-250	15-50	
		Tak	190-250	20-50	
Mrożona pizza		Tak	250	10 - 20	
		Tak	230-250	10 - 25	
Słone ciasta (tarta warzywna, quiche)		Tak	180 - 200	40 - 55	
		Tak	180 - 200	45-60	
		Tak	180 - 200	45-60	
Vols-au-vent / chrupiące paszteciki		Tak	190 - 200	20-30	
		Tak	180 - 190	20 - 40	
		Tak	180 - 190	20 - 40	
Lasagne / zapiekany makaron / cannelloni / zapiekanki		Tak	190 - 200	45 - 65	
Jagnięcina/cielęcina/wołowina/ wieprzowina 1 kg		Tak	190 - 200	80 - 110	
Kotlety wieprzowe z chrupiącą skórką 2 kg		Tak	180 - 190	110 - 150	
Kurczak/królik/kaczka 1 kg		Tak	200-230	50-100	
Indyk/gęś 3 kg		-	190 - 200	100 - 160	
Ryba pieczona/ potrawy pieczone w papierze (filet, w całości)		Tak	170 - 190	30-45	
Nadziewane warzywa (pomidory, cukinie, bakłażany)		Tak	180 - 200	50 - 70	

AKCESORIA	Ruszt	Forma do pieczenia umieszczona na ruszcie	Blacha do pieczenia/ Blacha na ściekający tłuszcz lub forma do pieczenia umieszczone na ruszcie	Blacha na ściekający tłuszcz / Blacha do pieczenia	Blacha na ściekający tłuszcz / Blacha do pieczenia napełniona 200 ml wody		
FUNKCJE	Konwencjonalne	Forced air (Termoobieg)	Pizza	Maxi cooking	Grill	Turbo grill	Termoobieg eco

PRZEPIS	FUNKCJA	NAGRZEWANIE	TEMPERATURA (°C)	CZAS TRWANIA (Min)	POZIOM I AKCESORIA
Tosty		5'	250	2-6	5
Filety rybne / kawałki		-	230 - 250	15 - 30 *	4 3
Kiełbaski/kebaby/żeberka/hamburgery		-	250	15 - 30 *	5 4
Pieczony kurczak 1-1,3 kg		Tak	200 - 220	55-70 **	2 1
Befszyk krwisty 1 kg		Tak	200 - 210	35 - 50 **	3
Udziec barani/golonka		Tak	200 - 210	60 - 90 **	3
Pieczone ziemniaki		Tak	200 - 210	35-55	2
Zapiekane warzywa		-	200 - 210	25 - 55	3
Mięsa i ziemniaki		Tak	190 - 200	45 - 100 ***	4 1
Ryby i warzywa		Tak	180	30 - 50 ***	4 2
Lazania i mięso		Tak	200	50 - 100 ***	4 1
Pełne danie: tarta owocowa (poziom 5)/lasagne (poziom 3)/mięso (poziom 1)		Tak	180 - 190	40 - 120 ***	5 3 1
Pieczeń/nadziewane kawałki mięsa		-	170-180	100 - 150	3

* Obrócić potrawę w połowie czasu pieczenia

** Obrócić potrawę po upływie 2/3 czasu pieczenia (w razie potrzeby).

*** Szacowany czas: Potrawy można wyjmować z piekarnika w różnym czasie, w zależności od indywidualnych preferencji.



TABELA PIECZENIA STEAM+

POTRAWA	PRZEPIS	ILOŚĆ	CZAS (min)	AKCESORIA	POZIOM	WODA
 CHLEB	Małe chleby	80-100 g	30-45		2	 200 ml
	Chleb tostowy w formie	300-500 g	40-60			
	Chleb	500g-2 kg	50-100			
	Bagietki	200-300 g	30-45			
 MIĘSO	Pieczeń	1 kg	60-110			
	Żeberka	500g-1,5 kg	50-75			
	Drób	1-1,5 kg	55-80			
	Kurczak/indyk	3 kg	100-140			
 RYBY	Polędwica	0,5-2 cm	15-25			
	Polędwica	2-4 cm	20-35			
	Ryba w całości	300-600 g	20-30			
	Ryba w całości	600-1200 g	25-45			
 WARZYWA	Ziemniaki na parze	0,5-1,5 kg	45-60			
	Nadziewane papryki	1-2 kg	35-55			
	Brokuły na parze	0,3-1 kg	30-50			
	Cukinia na parze	0,5-1,5 kg	30-50			
 CIASTA FRAN- CUSKIE	Ciasteczka	taca	25-35			
	Babeczka	30-60 g	25-45			
	Biskopt	500-700 g	30-50			
	Tarta	forma do pieczenia	35-55			

Włączać funkcję STEAM+ tylko wtedy, gdy piekarnik jest zimny.
Otwarcie drzwiczek i uzupełnienie wody podczas pieczenia

AKCESORIA						
	Ruszt	Forma do pieczenia umieszczona na ruszcie	Blacha do pieczenia/ Blacha na ściekający tłuszcz lub forma do pieczenia umieszczone na ruszcie	Blacha na ściekający tłuszcz / Blacha do pieczenia	Blacha na ściekający tłuszcz / Blacha do pieczenia napełniona 200 ml wody	
FUNKCJE						
	Konwencjonalne	Forced air (Termoobieg)	Pizza	Maxi cooking	Grill	Turbogrill Termoobieg eco

CZYSZCZENIE I KONSERWACJA

Przed przystąpieniem do jakichkolwiek czynności serwisowych lub czyszczenia upewnić się, że piekarnik ostygł.

Nie stosować urządzeń czyszczących parą.

Nie stosować wełny szklanej, szorstkich gąbek lub ściernych/żrących środków do czyszczenia, ponieważ mogą one uszkodzić powierzchnie urządzenia. Używać rękawic ochronnych.

Przed przystąpieniem do jakichkolwiek czynności serwisowych upewnić się, że piekarnik został odłączony od zasilania.

POWIERZCHNIE ZEWNĘTRZNE

Powierzchnie należy czyścić wilgotną ściereczką z mikrofibry. Jeśli są silnie zabrudzone, dodać kilka kropel detergentu o neutralnym pH. Wytrzeć do sucha ściereczką. Nie stosować żrących ani ściernych detergentów. Jeśli tego rodzaju substancje zostały przypadkowo rozprowadzone po powierzchni urządzenia, należy natychmiast je usunąć za pomocą wilgotnej ściereczki z mikrofibry.

POWIERZCHNIE WEWNĘTRZNE

• Po każdym użyciu należy poczekać, aż piekarnik ostygnie i wyczyścić go (najlepiej gdy wciąż jest ciepły), usuwając z niego wszystkie osady i zabrudzenia powstałe z resztek potraw. Aby osuszyć skropliny, które powstały w wyniku gotowania potraw o dużej zawartości wody, należy pozostawić piekarnik do całkowitego ostygnięcia, a następnie przetrzeć go ściereczką lub gąbką.

• Aby usunąć kamień pozostały na dnie komory po **STEAM** gotowania, zalecamy wyczyszczenie komory przy użyciu produktów dostarczonych przez dział obsługi posprzedażnej (należy postępować zgodnie z instrukcjami dołączonymi do produktu).

Zaleca się czyszczenie co najmniej co 5 do 10 cykli gotowania **STEAM**.

• Aby ułatwić czyszczenie szyby, można w prosty sposób zdjąć drzwiczki, a następnie założyć je ponownie

• Wyczyścić szybę drzwiczek odpowiednim płynem do mycia.

AKCESORIA

Po każdym użyciu zanurzyć akcesoria w wodzie z dodatkiem płynu do mycia naczyń. Jeśli akcesoria są jeszcze gorące, do przenoszenia założyć rękawice kuchenne. Resztki żywności można łatwo usunąć za pomocą szczoteczki lub gąbki do mycia naczyń.

CZYSZCZENIE PANELI KATALITYCZNYCH (W NIEKTÓRYCH MODELACH)

Piekarnik może być wyposażony w specjalne panele katalityczne ułatwiające czyszczenie komory piekarnika dzięki specjalnej samoczyszczącej powłoce, która jest wysoce porowata i może absorbować tłuszcz i brud. Panele te są zamontowane na przewodnicach półek: W przypadku zmiany położenia i ponownego zamontowania przewodnic półek, należy upewnić się, czy znajdujące się w górnej części haki zostały umieszczone w odpowiednich otworach paneli.

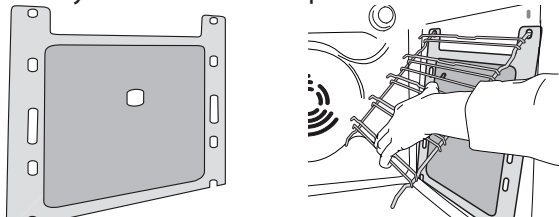

Aby móc jak najlepiej wykorzystać samoczyszczące właściwości paneli katalitycznych, zaleca się nagrzenie piekarnika do temperatury 200°C na około godzinę, przy zastosowaniu funkcji „Piecz. konwekcyjne”. W tym czasie piekarnik musi być pusty. Następnie pozostawić piekarnik do ostygnięcia przed usunięciem wszelkich pozostałych resztek jedzenia przy użyciu nierysującej gąbki.

Uwaga: Nie stosować detergentów antykorozyjnych lub ściernych, twardych szczotek lub szorstkich gąbek do mycia naczyń ani środków w aerozolu do mycia piekarników, ponieważ mogłyby one uszkodzić powierzchnię katalityczną i pozbawić ją właściwości samoczyszczących.

Jeśli potrzebne będą panele zamienne, prosimy skontaktować się z serwisem technicznym.

ZDEJMOWANIE I ZAKŁADANIE DRZWICZEK

1. Aby zdjąć drzwiczki, należy je całkowicie otworzyć i odblokować, opuszczając zaczepy.

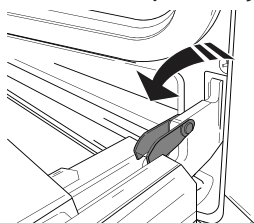

2. Przymknąć drzwiczki, tak dokładnie, jak to możliwe. Mocno przytrzymać drzwiczki obiema rękami – nie trzymać ich za uchwyty. Można teraz w prosty sposób zdjąć drzwiczki, dociskając je przez cały czas i jednocześnie wyciągając do góry (a), aż wysuną się z miejsc zamocowania (b).

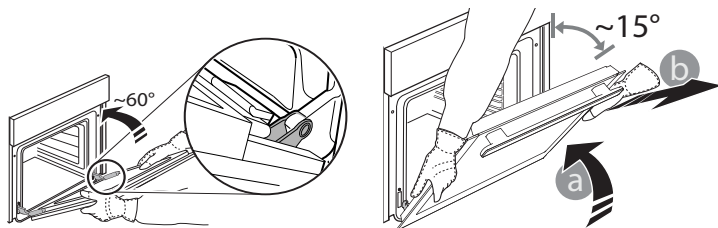

Odłożyć drzwiczki na bok, umieszczając je na miękkim podłożu.

3. Założyć drzwiczki, przysuwając je w stronę piekarnika i wyrównując haki zawiasów z miejscami ich zamocowania oraz blokując górną część na swoim miejscu.

4. Opuścić drzwiczki, a następnie całkowicie je otworzyć. Opuścić zaczepy do ich pierwotnego położenia: upewnić się, że zostały opuszczone do końca.

5. Spróbować zamknąć drzwiczki i sprawdzić, czy ich położenie jest wyrównane z panelem sterowania. Jeśli nie, należy powtórzyć powyższe opisane czynności.

WYMIANA LAMPY

1. Odłączyć piekarnik od zasilania.
2. Odkręcić osłonę od lampki, wymienić żarówkę i przykręcić osłonę z powrotem do lampki.
3. Ponownie podłączyć piekarnik do zasilania.

Uwaga: Używać żarówek halogenowych 25 W/230 V typu G9, T300 °C. Żarówka stosowana w tym piekarniku jest przeznaczona do urządzeń domowych i nie nadaje się do ogólnego oświetlenia pomieszczeń w gospodarstwie domowym (dyrektywa WE 244/2009).

Żarówki można kupić w autoryzowanym serwisie. - Nie dotykać żarówek gołymi rękami - ślady palców pozostawione na powierzchni mogą doprowadzić do uszkodzenia żarówek. Nie używać piekarnika, dopóki osłona lampy nie zostanie ponownie zamontowana.

CZYSZCZENIE SZYB W DRZWICZKACH

1. Po zdjęciu drzwiczek i umieszczeniu ich na miękkiej powierzchni, uchwytami skierowanymi ku dołowi, należy równocześnie nacisnąć dwa zaciski zabezpieczające i zdjąć górną część drzwiczek, wyciągając ją ku sobie.

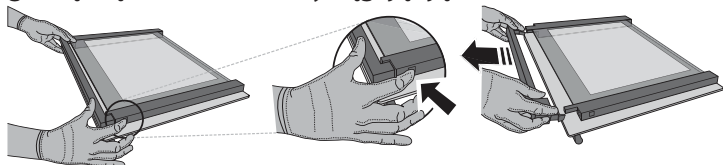

2. Unieść i mocno chwycić obiema rękami wewnętrzną szybę, wyjąć ją i przed przystąpieniem do czyszczenia umieścić na miękkiej powierzchni.

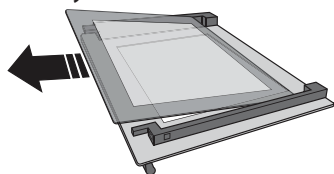

3. Ponownie zamontować środkowy panel (oznaczony literą "R") przed przystąpieniem do montażu panelu wewnętrznego: Aby właściwie umieścić szyby, należy upewnić się, że znak „R” jest widoczny w lewym rogu. W pierwszej kolejności należy umieścić dłuższą część szyby oznaczoną literą „R” w odpowiednich uchwytach, a następnie obniżyć ją do właściwej pozycji. Powtórzyć tę procedurę dla obu szyb.

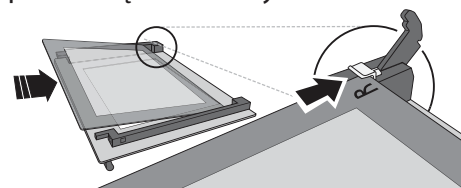

4. Zamontować ponownie górną krawędź: Charakterystyczne kliknięcie sygnalizuje prawidłową pozycję. Przed ponownym założeniem drzwiczek należy upewnić się, że uszczelka nie zostanie uszkodzona.

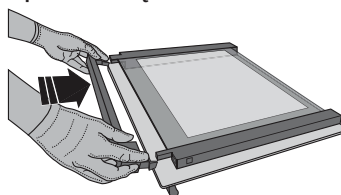

ROZWIĄZYWANIE PROBLEMÓW

Problem	Możliwa przyczyna	Rozwiązanie
Urządzenie nie działa.	Awaria zasilania. Urządzenie odłączone od zasilania.	Sprawdzić, czy działa zasilanie sieci elektrycznej i czy piekarnik jest prawidłowo podłączony do sieci elektrycznej. Wyłączyć urządzenie i uruchomić je ponownie, aby sprawdzić czy usterka nadal występuje.
Wyświetlacz pokazuje literę „F”, po której następuje liczba lub litera.	Awaria piekarnika.	Skontaktować się z najbliższym Biurem Obsługi Klienta i podać numer następujący po literze „F”.
Na wyświetlaczu pojawia się komunikat "Hot" [Gorący], a wybrana funkcja nie chce się uruchomić.	Zbyt wysoka temperatura.	Przed aktywacją funkcji poczekać, aż piekarnik ostygnie. Wybrać inną funkcję.
Wyświetlacz pokazuje niewyraźny tekst i wygląda na uszkodzony.	Inny zestaw językowy.	Skontaktować się z najbliższym Centrum Obsługi Posprzedażowej Klienta.



Zasady, standardową dokumentację oraz dodatkowe informacje o produkcie można znaleźć:

- Odwiedzając naszą stronę internetową docs.whirlpool.eu
- Używając kodu QR
- Ewentualnie można skontaktować się z naszą obsługą posprzedażową (patrz numer telefonu w książeczce gwarancyjnej). W przypadku kontaktu z naszą obsługą posprzedażową, prosimy podać kody z tabliczki znamionowej produktu.

