

# SONY®

## Television

Reference Guide	GB
Guide de référence	FR
Guía de referencia	ES
Referentiegids	NL
Referenzanleitung	DE
Guia de referência	PT
Guida di riferimento	IT
Referensmaterial	SE
Referencevejledning	DK
Viiteopas	FI
Referanseveiledning	NO
Przewodnik	PL
Referenční příručka	CZ
Referenčná príručka	SK
Felhasználói útmutató	HU
Ghid de referință	RO
Информация за продукта	BG
Οδηγός αναφοράς	GR
Başvuru Kılavuzu	TR

## BRAVIA

KD-75XD9405 / 75XD85xx / 65XD9305 / 65XD85xx / 55XD9305 / 55XD85xx  
FW-75XD85xx / 65XD85xx / 55XD85xx

# Spis treści

WAŻNA UWAGA .....	2
Informacje dotyczące bezpieczeństwa. ....	3
Środki ostrożności .....	7
Podzespoły i elementy sterowania. ....	9
Elementy sterowania i wskaźniki .....	9
Korzystanie z pilota .....	10
Opis pilota .....	10
Schemat podłączeń .....	12
Montaż telewizora na ścianie .....	15
Używanie dołączonego do zestawu uchwyty ściennego (Tylko KD-75XD9405, KD-65/55XD9305).....	15
Używanie opcjonalnego uchwytu ściennego .....	16
Tylko KD-75XD9405, KD-75XD85xx, FW-75XD85xx .....	19
Rozwiązywanie problemów .....	23
Problemy i rozwiązania .....	23
Dane techniczne .....	25

## Wprowadzenie

Dziękujemy, że wybrali Państwo produkt firmy Sony. Przed przystąpieniem do eksploatacji telewizora należy dokładnie zapoznać się z treścią niniejszej instrukcji oraz zachować ją do wykorzystania w przyszłości.

### Uwaga

- Przed przystąpieniem do eksploatacji telewizora należy zapoznać się z treścią „Informacje dotyczące bezpieczeństwa” (strona 3).
- Zdjęcia i ilustracje użyte w Przewodniku ustawień i w tej instrukcji mają charakter jedynie poglądowy i mogą się różnić od rzeczywistego produktu.
- Znak „xx” widoczny obok nazwy modelu odpowiada wartości liczbowej powiązanej z projektem, kolorem lub systemem TV.

## Lokalizacja Przewodnika ustawień

Przewodnik ustawień znajduje się na miękkiej podkładce wewnątrz opakowania z telewizorem.

## Przewodnik pomocniczy

W Przewodniku pomocniczym znajdują się informacje na temat sposobu korzystania z poszczególnych funkcji telewizora. Aby wyświetlić Przewodnik pomocniczy na telewizorze, naciśnij przycisk **HELP** (pomoc) na pilocie i wybierz [Przewodnik pomocniczy].

## Lokalizacja etykiety identyfikacyjnej

Etykiety dotyczące numeru modelu, daty produkcji (rok i miesiąc) oraz specyfikacji elektrycznej znajdują się z tyłu telewizora lub opakowania.

W przypadku modeli wyposażonych w zasilacz sieciowy: Etykiety dotyczące numeru modelu zasilacza sieciowego i numeru seryjnego znajdują się na spodzie zasilacza sieciowego.

## OSTRZEŻENIE

ABY UNIKNĄĆ RYZYKA  
POŻARU, ŚWIECZKI I  
INNE ŹRÓDŁA OTWARTEGO  
OGNIA NALEŻY ZAWSZE  
UTRZYMYWAĆ Z DALA OD  
PRODUKTU.



## WAŻNA UWAGA

Nadzór nad dystrybucją na terytorium RP :  
Sony Europe Limited,  
The Heights, Brooklands  
Weybridge, Surrey, KT 13 0XW  
United Kingdom.

Produkt ten został wyprodukowany przez lub na zlecenie Sony Corporation, 1-7-1 Konan Minato-ku Tokio, 108-0075 Japonia. Zapytania dotyczące zgodności produktu z wymaganiami prawa Unii Europejskiej należy kierować do Sony Belgium, bijkantoor van Sony Europe Limited, Da Vincilaan 7-D1, 1935 Zaventem, Belgia. W kwestiach dotyczących usług serwisowych lub gwarancji należy korzystać z adresów kontaktowych podanych w oddzielnych dokumentach dotyczących usług serwisowych lub gwarancji.

## Uwaga dotycząca sygnału cyfrowego



Niniejszym Sony Corporation oświadcza, że to urządzenie jest zgodne z zasadniczymi wymaganiami oraz innymi stosownymi postanowieniami Dyrektywy 1999/5/WE. Szczegółowe informacje znaleźć można pod następującym adresem URL:

<http://www.compliance.sony.de/>

Informacja dla klientów: poniższe informacje mają zastosowanie wyłącznie do urządzeń w krajach stosujących dyrektywę UE.

Z systemu bezprzewodowego telewizora można korzystać w następujących krajach:

AT, BE, HR, CY, CZ, DK, EE, FI, FR, DE, GR, HU, IE, IT, LV, LT, LU, MT, NL, PL, PT, SK, SI, ES, SE, GB, IS, LI, NO, CH, BG, RO, TR, AL, BA, MK, MD, RS, ME, Kosovo

Urządzenie może być używane w innych krajach poza Europą.

## Informacje dotyczące bezpieczeństwa

### OSTRZEŻENIE

Nie wolno narażać baterii na działanie zbyt wysokich temperatur przez ekspozycję na słońce, ogień itd.

Nigdy nie należy umieszczać telewizora w niestabilnym miejscu. Telewizor może się przewrócić, powodując poważne obrażenia lub śmierć. Wielu obrażeń, szczególnie u dzieci, można uniknąć stosując takie proste środki ostrożności jak:

- Korzystanie z szafek lub stojaków zalecanych przez producenta telewizora.
- Korzystanie wyłącznie z mebli, które mogą bezpiecznie udźwignąć telewizor.
- Upewnienie się, że telewizor nie wystaje nad krawędź mebli, na których spoczywa.
- Niemieszczanie telewizora na wysokich meblach (np. kredensach lub szafkach na książki), jeśli meble i telewizor nie zostały zaczeplone o odpowiednie oparcie.
- Niemieszczanie telewizora na obrusie lub innych materiałach, które mogą się znajdować pomiędzy telewizorem i meblem, na którym stoi.
- Wyjaśnienie dzieciom niebezpieczeństwa związanego ze wspinaniem się na mebel w celu sięgnięcia telewizora lub jego elementów sterowania.

Jeśli pozostał stary telewizor i jest on przenoszony do innego miejsca, obowiązują te same wskazówki.

### Montaż i instalacja

Aby uniknąć ryzyka wybuchu pożaru, porażenia prądem elektrycznym, uszkodzenia sprzętu i/lub ewentualnych obrażeń ciała, odbiornik TV należy zainstalować zgodnie z instrukcjami podanymi poniżej.

#### Instalacja

- Telewizor powinien być zainstalowany w pobliżu łatwego dostępnego gniazdka.
- Ustaw telewizor na stabilnej, równej powierzchni tak, aby zapobiec ryzyku jego przewrócenia i spowodowania obrażeń ciała lub uszkodzenia mienia.
- Zainstaluj telewizor w miejscu, w którym nie może być pociągnięty, popchnięty lub przewrócony.
- Montaż uchwyty na ścianie należy zlecić wykwalifikowanemu instalatorowi.
- Ze względów bezpieczeństwa zaleca się stosowanie akcesoriów Sony:
  - Uchwyt ścienny w zestawie (Tylko KD-75XD9405, KD-65/55XD9305)
  - Uchwyt ścienny SU-WL450 (Tylko KD-65/55XD9305, KD-65/55XD85xx, FW-65/55XD85xx)

- Podczas montażu uchwyty ścienny do telewizora należy używać śrub dostarczonych razem z uchwytem ściennym. Dostarczone śruby są zaprojektowane w sposób pokazany na ilustracji w przypadku pomiaru od powierzchni mocującej uchwyty ścienny.

Średnica i długość śrub różnią się w zależności od modelu ściennego uchwyty mocującego.

Stosowanie śrub innych niż dostarczane w komplecie może spowodować uszkodzenia wewnętrzne w odbiorniku TV, jego upadek, itp.

- Uchwyt ścienny w zestawie  
**Tylko KD-75XD9405**

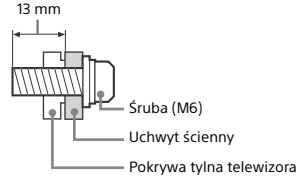

- Uchwyt ścienny w zestawie  
**Tylko KD-65/55XD9305**

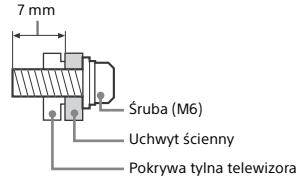

- Z wyjątkiem dostarczonego uchwyty ścienny  
**Tylko KD-75XD9405, KD-65/55XD9305**

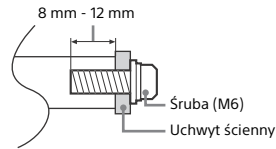

- Z wyjątkiem KD-75XD9405, KD-65/55XD9305

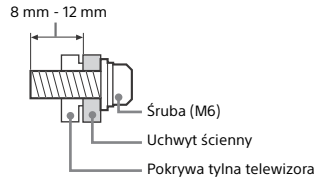

### Transport

- Przed rozpoczęciem przenoszenia odbiornika należy odłączyć od niego wszystkie kable.
- Do przenoszenia dużego odbiornika TV potrzeba dwóch lub trzech osób.
- Przenosząc telewizor w rękach, należy go złapać tak, jak na rysunku. Nie wolno naciskać ekranu ciekłokrystalicznego ani ramy dookoła ekranu.

Tylko KD-75XD9405, KD-65/55XD9305

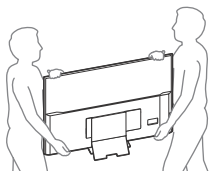

Z wyjątkiem KD-75XD9405, KD-65/55XD9305

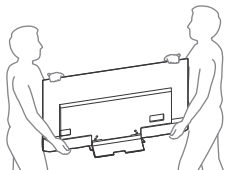

- Podczas transportu odbiornik nie powinien być narażony na wstrząsy mechaniczne i nadmierne wibracje.
- Na czas transportu odbiornika do naprawy lub podczas przeprowadzki, należy zapakować go w oryginalny karton i elementy opakowania.

### Zabezpieczenie przed przewróceniem

KD-75XD9405, KD-65/55XD9305

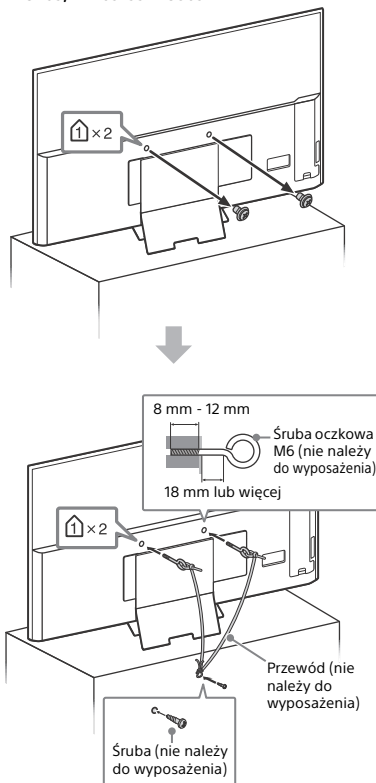

KD-75/65XD85xx

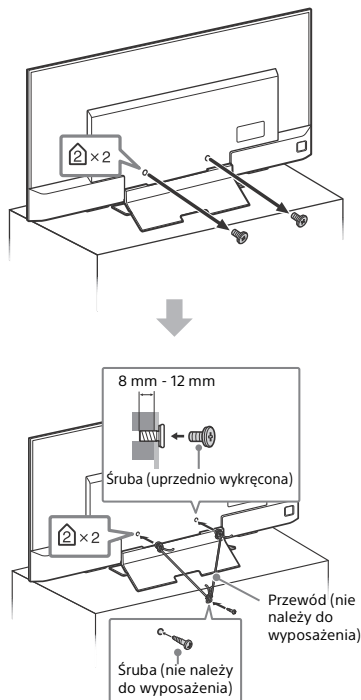

KD-55XD85xx

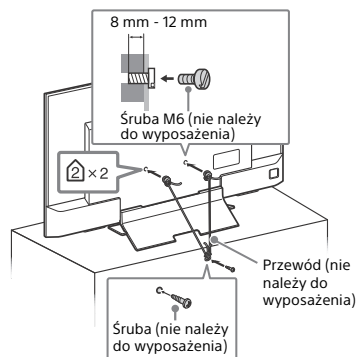

## Wentylacja

- Nie wolno zasłaniać otworów wentylacyjnych ani wkładać żadnych rzeczy do obudowy.
- Wokół odbiornika TV należy pozostawić trochę wolnej przestrzeni, tak jak to pokazano na rysunku poniżej.
- Zaleca się stosowanie oryginalnego ściennego uchwytu mocującego Sony, aby zapewnić odpowiednią wentylację.

### Instalacja na ścianie

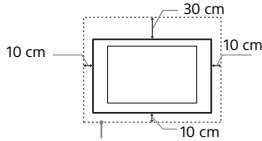

Pozostawić co najmniej tyle miejsca wokół odbiornika TV.

### Instalacja na podstawie

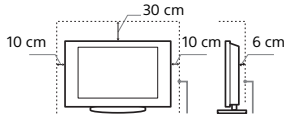

Pozostawić co najmniej tyle miejsca wokół odbiornika TV.

- Aby zapewnić właściwą wentylację i zapobiec osiadananiu brudu lub kurzu:
  - Nie należy ustawiać odbiornika TV ekranem do góry, montować go do góry nogami, odwróconego tyłem lub bokiem.
  - Nie należy ustawiać odbiornika TV na półce, dywanie, łóżku lub w szafce.
  - Nie należy przykrywać odbiornika TV materiałami, np. zasłonami lub innymi przedmiotami, takimi jak gazety itp.
  - Nie należy instalować odbiornika tak, jak to pokazano na rysunkach poniżej.

Obieg powietrza jest zablokowany.

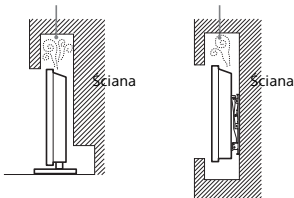

## Przewód zasilający

Aby uniknąć ryzyka wybuchu pożaru, porażenia prądem elektrycznym, uszkodzenia sprzętu i/lub ewentualnych obrażeń ciała, z przewodem zasilającym i gniazdem sieciowym należy postępować w następujący sposób:

- Należy używać wyłącznie przewodów zasilających dostarczonych przez Sony, a nie przez innych dostawców.
- Wtyczka powinna być całkowicie włożona do gniazda sieciowego.
- Odbiornik TV jest przystosowany do zasilania wyłącznie napięciem 220 V - 240 V AC.
- W celu zachowania bezpieczeństwa, podczas dokonywania połączeń, należy wyjąć wtyczkę przewodu zasilającego z gniazda oraz uważać, aby nie nadeptać na przewód.
- Przed przystąpieniem do serwisowania lub przesuwania odbiornika TV należy wyjąć wtyczkę przewodu zasilającego z gniazda.
- Przewód zasilający powinien znajdować się z dala od źródeł ciepła.
- Należy regularnie wyjmować wtyczkę z gniazda i czyścić ją. Jeśli wtyczka jest pokryta kurzem i gromadzi wilgoć, jej właściwości izolujące mogą ulec pogorszeniu, co może być przyczyną pożaru.

## Uwaga

- Dostarczonego w zestawie przewodu zasilającego nie należy używać do jakichkolwiek innych urządzeń.
- Należy uważać, aby nie przycisnąć, nie zgładzić ani nie skrócić nadmierne przewodu zasilającego. Może to spowodować uszkodzenie izolacji lub urwanie żył przewodu.
- Nie należy przerabiać przewodu zasilającego.
- Na przewodzie zasilającym nie należy kłaść ciężkich przedmiotów.
- Podczas odłączania nie wolno ciągnąć za sam przewód.
- Nie należy podłączać zbyt wielu urządzeń do tego samego gniazda sieciowego.
- Nie należy używać gniazd sieciowych słabo trzymającychch wtyczkę.

## UWAGA ODNOŚNIE ZASILACZA SIECIOWEGO (wyłącznie modele z zasilaczem w zestawie)

### Ostrzeżenie

- W celu ograniczenia ryzyka pożaru lub porażenia prądem nie wystawiać tego urządzenia na działanie deszczu ani wilgoci.
- W celu ograniczenia ryzyka pożaru lub porażenia prądem nie umieszczać na tym urządzeniu obiektów wypełnionych wodą, takich jak flakony. Nie instalować urządzenia w ograniczonej przestrzeni, takiej jak np. półka na książki.
- Należy się upewnić, że gniazdko sieciowe znajduje się w pobliżu urządzenia i jest łatwo dostępne.
- Należy używać dołączonego do zestawu zasilacza sieciowego i przewodu zasilającego.
- Nie należy używać żadnego innego zasilacza sieciowego, gdyż może to spowodować awarię.
- Zasilacz sieciowy należy podłączyć do łatwo dostępnego gniazdko sieciowego.
- Nie owijaj przewodu zasilającego wokół zasilacza sieciowego. Żył przewodu mogą ulec przerwaniu, co może spowodować nieprawidłowe działanie odbiornika.



- Nie dotykaj zasilacza sieciowego mokrymi dłońmi.
- Jeśli stwierdzone zostanie nieprawidłowe działanie zasilacza sieciowego, należy go natychmiast odłączyć od gniazda sieciowego.
- Telewizor pozostaje podłączony do zasilania tak długo, jak jest podłączony do gniazda sieciowego, nawet jeśli sam telewizor jest wyłączony.
- Ponieważ zasilacz sieciowy nagrzewa się podczas długotrwałego użytkowania, dotykając go dłonią, można odczuć ciepło.

## Niedozwolone użycie

Odbiornika TV nie należy instalować oraz eksploatować w miejscach, warunkach lub okolicznościach, jakie opisano poniżej. Niezastosowanie się do poniższych zaleceń może prowadzić do wadliwej pracy odbiornika, a nawet pożaru, porażenia prądem elektrycznym, uszkodzenia sprzętu i/lub obrażeń ciała.

### Miejsce:

- Odbiornik TV nie należy montować na zewnątrz pomieszczeń (w miejscach narażonych na bezpośrednie działanie promieni słonecznych), nad morzem, na statku lub innej jednostce pływającej, w pojeździe, w instytucjach ochrony zdrowia, w miejscach niestabilnych lub narażonych na działanie wody, deszczu, wilgoci lub dymu.
- Telewizor znajdujący się w szatni jacuzzi albo łaźni publicznej może zostać uszkodzony przez unoszące się w powietrzu cząsteczki siarki i inne.



- Aby zapewnić najlepszą jakość obrazu, nie należy wystawiać ekranu na bezpośrednie oświetlenie lub działanie promieni słonecznych.
- Nie przenosź urządzenia z zimnego do ciepłego pomieszczenia. Gwałtowna zmiana temperatury może powodować skraplanie wilgoci. Może to pogorszyć jakość obrazu na telewizorze lub kolorów. W takiej sytuacji przed włączeniem telewizora należy poczekać na całkowite odparowanie wilgoci.

## Warunki:

- Nie należy umieszczać telewizora w miejscach gorących, wilgotnych lub nadmiernie zapylonych; w miejscach, w których do wnętrza mogą dostawać się owady; w miejscach, w których może być narażony na działanie wibracji mechanicznych lub w pobliżu przedmiotów palnych (świeczek, itp.). Odbiornik TV należy chronić przed zalaniem i nie stawiać na nim żadnych przedmiotów wypełnionych wodą, np. wazonów.
- Nie wolno umieszczać telewizora w miejscach wilgotnych lub zakurzonych oraz miejscach wypełnionych oleistym dymem lub parą (w pobliżu płyt kuchennych lub nawilżaczy). Może to spowodować pożar, porażenie prądem lub odkształcenia obudowy.
- Nie należy instalować telewizora w miejscach narażonych na działanie wyższych temperatur, takich jak miejsca bezpośrednio oświetlane przez promienie słońca, położone w pobliżu grzejnika lub czuj urządzeń grzewczych. W takich warunkach może dojść do przegrzania telewizora, a w konsekwencji do zdeformowania obudowy i/lub awarii samego urządzenia.



## Okoliczności:

- Odbiornika TV nie należy dotykać mokrymi rękoma, przy zdjętej obudowie lub z akcesoriami, które nie są zalecane przez producenta. W czasie burz z wyładowaniami atmosferycznymi należy wyjąć wtyczkę przewodu zasilającego telewizora z gniazdka i odłączyć przewód antenowy.
- Nie wolno instalować telewizora tak, aby jego obudowa wystawała na otwartą przestrzeń. Jeżeli osoba lub jakikolwiek przedmiot uderzy w telewizor, może spowodować uszkodzenie sprzętu lub doznać obrażeń.



## Kawałki szkła lub uszkodzenia:

- W odbiornik nie należy rzucać żadnymi przedmiotami. Może to spowodować uszkodzenie szkła ekranu i prowadzić do poważnych obrażeń ciała.
- W przypadku pęknięcia powierzchni ekranu lub obudowy telewizora, przed dotknięciem odbiornika należy wyjąć wtyczkę przewodu zasilającego z gniazdka. Może to również powodować porażenie prądem elektrycznym.

## Gdy odbiornik TV nie jest używany

- Mając na uwadze kwestie ochrony środowiska i bezpieczeństwa, zaleca się odłączenie odbiornika od źródła zasilania, jeśli nie będzie on używany przez kilka dni.
- Ponieważ wyłączenie odbiornika telewizyjnego nie powoduje odciążenia zasilania, w celu całkowitego wyłączenia urządzenia należy wyciągnąć wtyczkę przewodu zasilającego z gniazdka sieciowego.
- Niektóre odbiorniki mogą być wyposażone w funkcje wymagające pozostawienia ich w trybie czuwania.

## Zalecenia dot. bezpieczeństwa dzieci

- Nie należy pozwalać, aby na odbiornik TV wspięły się dzieci.
- Małe akcesoria należy przechowywać z dala od dzieci tak, aby uniknąć ryzyka ich przypadkowego połknięcia.

## Co robić w przypadku wystąpienia problemów...

W przypadku wystąpienia jednego z poniższych problemów należy bezzwłocznie **wyłączyć** odbiornik TV oraz wyjąć wtyczkę zasilającą z gniazdka sieciowego. Należy zwrócić się do punktu sprzedaży lub punktu serwisowego firmy Sony z prośbą o sprawdzenie odbiornika przez wykwalifikowanego serwisanta.

## W przypadku:

- Uszkodzenia przewodu zasilającego.
- Gniazd sieciowych słabo trzymających wtyczkę.
- Uszkodzenia odbiornika w wyniku jego upuszczenia lub uderzenia przez obiekt obcy.
- Dostania się do wnętrza odbiornika cieczy lub przedmiotów obcych.

## Informacje o temperaturze telewizora LCD

Gdy telewizor LCD jest używany przez dłuższy czas może dojść do rozgrzania się miejsc wokół panelu. Po dotknięciu dłonią tych miejsc możesz poczuć, że są gorące.

## UCHWYT ŚCIENNY (wyłącznie modele z uchwytem ściennym w zestawie)

Poniżej podano informacje opisujące prawidłowe postępowanie z uchwytem ściennym. Należy przeczytać dokładnie te informacje i prawidłowo używać uchwytu ściennego.

### Informacja dla Klientów:

- Należy przestrzegać następujących środków ostrożności w celu uniknięcia poważnych obrażeń na skutek pożaru, porażenia prądem, przewrócenia się lub upadku produktu.
- Instalację należy powierzać licencjonowanym wykonawcom i nie pozwalać zbliżać się dzieciom podczas instalacji.
  - Przemieszczenie i demontaż telewizora należy powierzać licencjonowanym wykonawcom.
  - Nie wykręcać śrub itp. po zamontowaniu telewizora.
  - Nie modyfikować elementów uchwytu ściennego.
  - Nie montować żadnych innych urządzeń niż wyznaczony produkt.
  - Nie obciążać uchwytu ściennego żadnym innym obiektem niż telewizor.
  - Nie opierać się ani nie wieszkać na telewizorze.
  - Nie wywierać zbyt dużej siły na telewizor podczas czyszczenia i konserwacji.

### Informacja dla Dystrybutorów Sony i

#### Wykonawców:

- Poniższe instrukcje są przeznaczone wyłącznie dla dystrybutorów Sony i wykonawców. Należy przeczytać podane poniżej środki ostrożności i zwracać szczególną uwagę na kwestię bezpieczeństwa podczas instalacji, konserwacji i sprawdzania tego produktu.
- Podczas przenoszenia lub montowania telewizora trzymać go z boków. Nie podnosić telewizora za pręt w kształcie litery U.

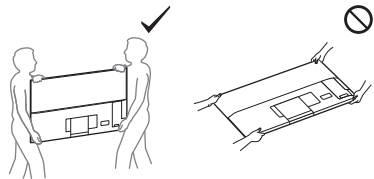
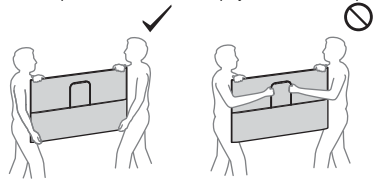

- Podczas przenoszenia lub mocowania telewizor nie należy go odkładać ekranem do dołu.

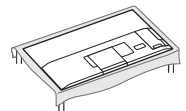

- Nie instalować uchwytu ściennego w miejscach, w których narożniki lub boki telewizora wystawałyby poza powierzchnię ściany.

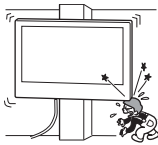

- Nie instalować telewizora nad lub pod klimatyzatorem.
- Należy się upewnić, że uchwyty ścienny został bezpiecznie przymocowany do ściany, zgodnie z instrukcjami w dołączonej do zestawu Instrukcji instalacji uchwytu ściennego. Jeśli którakolwiek ze śrub poluzuje się lub wypadnie, uchwyt ścienny może odpaść, powodując obrażenia lub straty materialne.
- Należy korzystać wyłącznie z dostarczonych śrub i dołączonych elementów i postępować zgodnie z instrukcjami podanymi w instrukcji instalacji uchwytu ściennego. W razie zastosowania innych elementów telewizor może odpaść, powodując obrażenia lub uszkodzenie telewizora.
- Uchwyt należy prawidłowo złożyć, postępując zgodnie z procedurą opisaną w niniejszej Instrukcji instalacji uchwytu ściennego.
- Należy mocno wkręcić śruby w wyznaczonych położeniach.
- Należy uważać, aby podczas instalacji nie narazić telewizora na wstrząsy.
- Należy instalować telewizor na prostej i płaskiej ścianie.
- Po prawidłowym zainstalowaniu telewizora należy prawidłowo przymocować kable.
- Nie pozwalać, aby przewód zasilający lub kable połączeniowe zostały zacisnięte, gdyż może to spowodować odsłonięcie wewnętrznych żył i zwarcie albo przerwę w obwodzie.

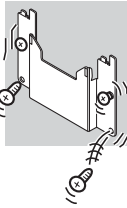

## Środki ostrożności

### Oglądanie telewizji

- Program telewizyjny powinien być oglądany w pomieszczeniu o umiarkowanym oświetleniu, ponieważ oglądanie go w słabym świetle lub przez dłuższy czas jest męczące dla oczu.
- Podczas korzystania ze słuchawek należy unikać nadmiernego poziomu głośności ze względu na ryzyko uszkodzenia słuchu.

### (Tylko zgodne modele z funkcją 3D)

- Podczas oglądania wideo 3D lub korzystania ze stereoskopowych gier 3D niektóre osoby mogą odczuwać dyskomfort (np. przemęczenie wzroku, zmęczenie lub nudności). Firma Sony zaleca wszystkim użytkownikom regularne przerwy podczas oglądania obrazu 3D lub grania w stereoskopowe gry 3D. Długość i częstotliwość przerw zależy od konkretnej osoby. Każdy musi sam zdecydować, co jest dla niego najlepsze. W razie poczucia dyskomfortu należy przerwać oglądanie wideo 3D oraz granie w stereoskopowe gry 3D, aż dyskomfort minie. W razie potrzeby należy skorzystać z porady lekarza. Należy również zapoznać się z (i) instrukcją obsługi wszelkich innych urządzeń lub nośników używanych z telewizorem, (ii) najnowszymi informacjami na naszej stronie internetowej ([www.sony.eu/support](http://www.sony.eu/support)). Wzrok młodych dzieci (zwłaszcza do szóstego roku życia) cały czas rozwija się. Przed oglądaniem wideo 3D lub graniem w stereoskopowe gry 3D przez dzieci należy skontaktować się z lekarzem (np. pediatrą lub okulistą). Rodzice powinni zwracać uwagę na to, czy małe dzieci przestregają powyższych zaleceń.
- Nie używaj, nie przechowuj ani nie pozostawiaj okularów 3D lub baterii w pobliżu ognia lub w miejscach o wysokiej temperaturze, np. w bezpośrednim świetle słonecznym albo w nagranych słońcem samochodach.

## Ekran LCD

- Chociaż ekran LCD został wykonany z wykorzystaniem technologii wysokiej precyzji, dzięki której aktywnych jest ponad 99,99 % pikseli, na ekranie mogą pojawiać się czarne plamki lub jasne kropki (w kolorze czerwonym, niebieskim lub zielonym). Jest to jednak właściwość wynikająca z konstrukcji ekranu LCD i nie jest objawem usterki.
- Nie wolno naciskać ani drapać przedniego filtra, a także kłaść na odborniku TV żadnych przedmiotów. Może to spowodować zakłócenia obrazu lub uszkodzenie ekranu LCD.
- Jeśli odbornik TV jest używany w zimnym miejscu, na obrazie mogą wystąpić plamy lub obraz może stać się ciemny. Nie jest to oznaką uszkodzenia telewizora. Zjawiska te zanikają w miarę wzrostu temperatury.
- Długotrwałe wyświetlanie obrazów nieruchomych może spowodować wystąpienie obrazów wtórnych (tzw. zjawy). Mogą one zniknąć po krótkiej chwili.
- Ekran i obudowa nagrzewają się podczas pracy telewizora. Nie jest to oznaką uszkodzenia urządzenia.
- Ekran LCD zawiera niewielką ilość ciekłych kryształów. Podczas utylizacji należy przestrzegać lokalnych zaleceń i przepisów.

## Obchodzenie się z powierzchnią ekranu/ obudową odbornika TV i ich czyszczenie

Przed przystąpieniem do czyszczenia należy wytrzeć przewodu zasilającego z gniazdka.

Aby uniknąć pogorszenia stanu materiału lub powłoki ekranu odbornika, należy postępować zgodnie z poniższymi środkami ostrożności.

- Aby usunąć kurz z powierzchni ekranu/obudowy, należy wytrzeć go delikatnie za pomocą miękkiej ściereczki. Jeśli nie można usunąć kurzu, należy wytrzeć ekran za pomocą miękkiej ściereczki lekko zwilżonej rozcieńczonym roztworem delikatnego detergentu.
- Nie wolno spryskiwać odbornika TV wodą ani detergentem. Ciecz może przedostać się przez spód ekranu lub elementy zewnętrzne do środka odbornika i spowodować jego uszkodzenie.
- Nie należy używać szorstkich gąbek, środków czyszczących na bazie zasad lub kwasów, proszków do czyszczenia ani lotnych rozpuszczalników, takich jak alkohol, benzyna, rozcieńczalnik czy środek owadobójczy. Używanie takich środków lub długotrwały kontakt z gumą lub winylem może spowodować uszkodzenie powierzchni ekranu lub obudowy.
- Nie dotykaj telewizora, gdy masz ręce pokryte dowolną substancją chemiczną np. kremem do rąk lub kremem do opalania.
- Aby zapewnić właściwą wentylację, zaleca się okresowo odkurzać otwory wentylacyjne.
- Regulację kąta nachylenia odbornika należy wykonywać powolnym ruchem tak, aby odbornik nie spadł lub nie zsunął się z podstawy pod telewizor.



## Urządzenia dodatkowe

- W pobliżu odbornika TV nie należy umieszczać urządzeń dodatkowych lub urządzeń emitujących promieniowanie elektromagnetyczne. Może to spowodować zakłócenia obrazu i/lub dźwięku.
- To urządzenie zostało przetestowane i uznane za zgodne z ograniczeniami zawaartymi w dyrektywie EMC przy założeniu, że używany jest kabel o długości 3 metrów lub krótszy.

## Zalecenie dotyczące wtyku typu F

Długość części przewodu wewnętrznego wystającej z części połączeniowej nie może przekraczać 1,5 mm.

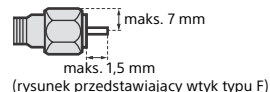

## Funkcje komunikacji bezprzewodowej

- Nie należy używać produktu w pobliżu sprzętu medycznego (rozruszniki serca itd.), gdyż może to skutkować wadliwym działaniem tego sprzętu.
- To urządzenie wysyła i odbiera sygnał zakodowany. Tym niemniej należy dbać o to, aby nie został on przechwycony przez niepowołane osoby. Nie ponosimy odpowiedzialności za ewentualne problemy wynikające z takich zdarzeń.

## Zalecenia dotyczące obsługi pilota

- Przy wkładaniu baterii do pilota zachować właściwą bieżunowość.
- Nie należy używać różnych typów baterii jednocześnie ani łączyć starych baterii z nowymi.
- Zużyte baterie należy utylizować w sposób nieszkodliwy dla środowiska naturalnego. W niektórych regionach sposób utylizacji zużytych baterii mogą regulować stosowne przepisy. Należy skontaktować się w tej sprawie z lokalnymi władzami.
- Należy ostrożnie obchodzić się z pilotem. Nie należy nim rzucać, chodzić po nim, ani wylewać na niego żadnych płynów.
- Nie należy kłaść pilota w pobliżu źródeł ciepła lub w miejscach narażonych na bezpośrednie działanie promieni słonecznych. Chronić je przed wilgocią.

## UCHWYT ŚCIENNY (wyłącznie modele z uchwytem ściennym w zestawie)

- W przypadku długotrwałego użytkowania telewizora zamontowanego za pomocą uchwyty ściennego ściana za telewizorem może ulec odbarwieniu a tapeta może się odkleić, chodzić o materiał, jakim pokryta jest ściana.
- Jeśli uchwyt ścienny zostanie zdjęty po zamontowaniu na ścianie, otwory w ścianie pozostaną.
- Nie używać uchwyty ściennego w miejscu, w którym mógłby być narażony na drgania mechaniczne.

## Utylizacja telewizora



### Pozbywanie się zużytego sprzętu (stosowane w krajach Unii Europejskiej i w pozostałych krajach europejskich stosujących własne systemy zbiórki)

Ten symbol na produkcie lub jego opakowaniu oznacza, że produkt nie może być traktowany jako odpad komunalny, lecz powinno się go dostarczyć do odpowiedniego punktu zbiórki

sprzętu elektrycznego i elektronicznego, w celu recyklingu. Odpowiednie zadysponowanie zużytego produktu zapobiega potencjalnym negatywnym wpływom na środowisko oraz zdrowie ludzi, jakie mogłyby wystąpić w przypadku niewłaściwego zagospodarowania odpadów. Recykling materiałów pomaga chronić środowisko naturalne. W celu uzyskania bardziej szczegółowych informacji na temat recyklingu tego produktu, należy skontaktować się z lokalną jednostką samorządu terytorialnego, ze służbami zagospodarowywania odpadów lub ze sklepem, w którym zakupiony został ten produkt.



### Pozbywanie się zużytych baterii (stosowane w krajach Unii Europejskiej i w pozostałych krajach europejskich mających własne systemy zbiórki)

Ten symbol umieszczony na baterii lub na jej opakowaniu oznacza, że nie może być ona traktowana jako odpad komunalny. Symbol ten dla pewnych rodzajów baterii może być stosowany w kombinacji z symbolem chemicznym. Symbole chemiczne rtęci (Hg) lub ołowiu (Pb) stosuje się jako dodatkowe oznaczenie, jeśli bateria zawiera więcej niż 0,0005 % rtęci lub 0,004 % ołowiu. Odpowiednio gospodarując zużytymi bateriami, możesz zapobiec potencjalnym negatywnym wpływom na środowisko oraz zdrowie ludzi, jakie mogłyby wystąpić w przypadku niewłaściwego obchodzenia się z tymi odpadami. Recykling baterii pomoże chronić środowisko naturalne. W przypadku produktów, w których ze względu na bezpieczeństwo, poprawne działanie lub integralność danych wymagane jest stałe podłączenie do baterii, wymianę zużytej baterii należy zlecić wyłącznie wykwalifikowanemu personelowi stacji serwisowej. Aby mieć pewność, że bateria znajdująca się w zużytym sprzęcie elektrycznym i elektronicznym będzie właściwie zagospodarowana, należy dostarczyć sprzęt do odpowiedniego punktu zbiórki. W odniesieniu do wszystkich pozostałych zużytych baterii, prosimy o zapoznanie się z rozdziałem instrukcji obsługi produktu o bezpiecznym demontażu baterii. Zużytą baterię należy dostarczyć do właściwego punktu zbiórki. W celu uzyskania bardziej szczegółowych informacji na temat zbiórki i recyklingu baterii należy skontaktować się z lokalną jednostką samorządu terytorialnego, ze służbami zajmującymi się zagospodarowywaniem odpadów lub ze sklepem, w którym zakupiony został ten produkt.



# Podzespoły i elementy sterowania

## Elementy sterowania i wskaźniki

Tylko KD-75XD9405, KD-65/55XD9305

Z wyjątkiem KD-75XD9405, KD-65/55XD9305

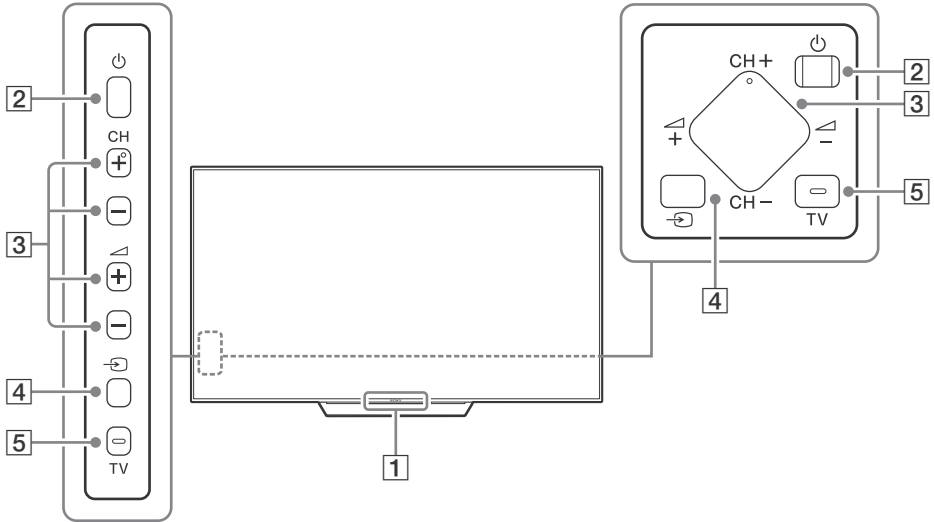

### 1 Czujnik zdalnego sterowania\*1 / Czujnik światła\*1 / Dioda LED / Transmitter synchronizacji 3D\*1\*2

Diody podświetlające są włączone lub migają zgodnie z aktualnym stanem TV.

- Biały  
W czasie włączania telewizora/trzyby wyłączenia obrazu/aktualizacji oprogramowania itp.
- Niebiesko-zielony  
W czasie podłączania bezprzewodowo urządzenia przenośnego.
- Różowy\*2  
Tryb nagrywania.
- Bursztynowy  
Czas jest ustawiony.

### 2 (Włącznik)

### 3 CH +/- (Programy)

 +/- (Głośność)

### 4 (Wybór wejścia)

Wyświetl i wybierz źródło sygnału wejściowego.

### 5 TV

Wybór kanału TV lub sygnału z innej aplikacji.

\*1 Nie umieszczaj żadnych przedmiotów w pobliżu czujnika.

\*2 Wyłącznie w przypadku niektórych regionów/krajów/modeli telewizora.

PL

# Korzystanie z pilota

## Opis pilota

Kształt, rozkład, dostępność i działanie funkcji przycisków pilota mogą się różnić w zależności od regionu/kraju/modelu telewizora.

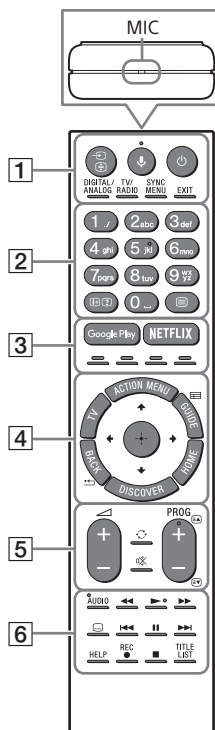

### 1 (Wybór wejścia/zatrzymanie strony)

W trybie TV: Wyświetl i wybierz źródło sygnału wejściowego.

W trybie tekstowym: Zatrzymanie bieżącej strony.

### (Mikrofon)

Używanie funkcji głosowych. (Przykładowo: wyszukiwanie treści za pomocą poleceń głosowych).

### (Czowanie)

Włączanie lub wyłączanie telewizora (tryb czuwania).

### DIGITAL/ANALOG

Przełączanie trybu analogowego i cyfrowego.

### TV/RADIO

Przełączanie między kanałami telewizyjnymi i stacjami radiowymi.

### SYNC MENU

Wyświetlanie menu BRAVIA Sync.

### EXIT

Powrót do poprzedniego ekranu lub wyjście z menu. Gdy dostępna jest usługa aplikacji interaktywnych, naciśnięcie przycisku powoduje zamknięcie usługi.

## 2 Przyciski numeryczne

### (Wyświetlanie informacji/tekstu)

Wyświetlanie informacji.

### (Tekst)

Wyświetlanie informacji tekstowych.

## 3 Google Play

Dostęp do usługi online „Google Play”.

### **NETFLIX (wyłącznie w przypadku niektórych regionów / krajów / modelu telewizora)**

Dostęp do usługi online „NETFLIX”.

### **Przyciski kolorowe**

Wykonują daną funkcję w określonym czasie.

## 4 ACTION MENU

Wyświetlanie listy funkcji kontekstowych.

### **TV**

- Wybór kanału TV lub sygnału z innej aplikacji.
- Włączyć telewizor, aby wyświetlić kanał TV lub inne źródło sygnału.

### **GUIDE/**

Wyświetlanie cyfrowego przewodnika po programach.

### **BACK/**

Powrót do poprzedniego ekranu.

### **HOME**

Wyświetlanie menu głównego telewizora.

### **DISCOVER**

Wyświetlanie paska treści umożliwiającego wyszukiwanie treści.

### (Wybierz pozycję/ Wprowadź)

## 5 +/- (Głośność)

Regulacja głośności.

### (Przejsie)



Umożliwia przechodzenie między dwoma kanałami lub wejściami. W telewizorze są naprzemiennie wybierane kanały/wejścia bieżące i ostatnie wybrane.

### (Wyciszenie)

Wyciszenie dźwięku. Ponownie naciśnięcie wyłącza wyciszenie.

### **PROG +/-/**/

W trybie TV: Wybór kanału.

W trybie tekstowym: Wybór następczej () lub poprzedniej () strony.

## 6 AUDIO

Zmiana języka aktualnie oglądanego programu.



Obsługa multimediów na telewizorze i w podłączonym zgodnym urządzeniu BRAVIA Sync.

### (Tryb napisów)

Włączanie/wyłączanie napisów (gdy funkcja jest dostępna).

### **HELP**

Wyświetlanie menu pomocy. Z tego poziomu można uzyskać dostęp do Przewodnika pomocniczego.

### **REC**

Zapisanie bieżącego programu za pomocą funkcji nagrywania na dysku twardym USB.

### **TITLE LIST**

Wyświetlanie listy tytułów.

# Schemat połączeń

Dodatkowe informacje o połączeniach: Przewodnik pomocniczy (strona 2).

Tylko KD-75XD9405, KD-75XD85xx, KD-65/55XD9305

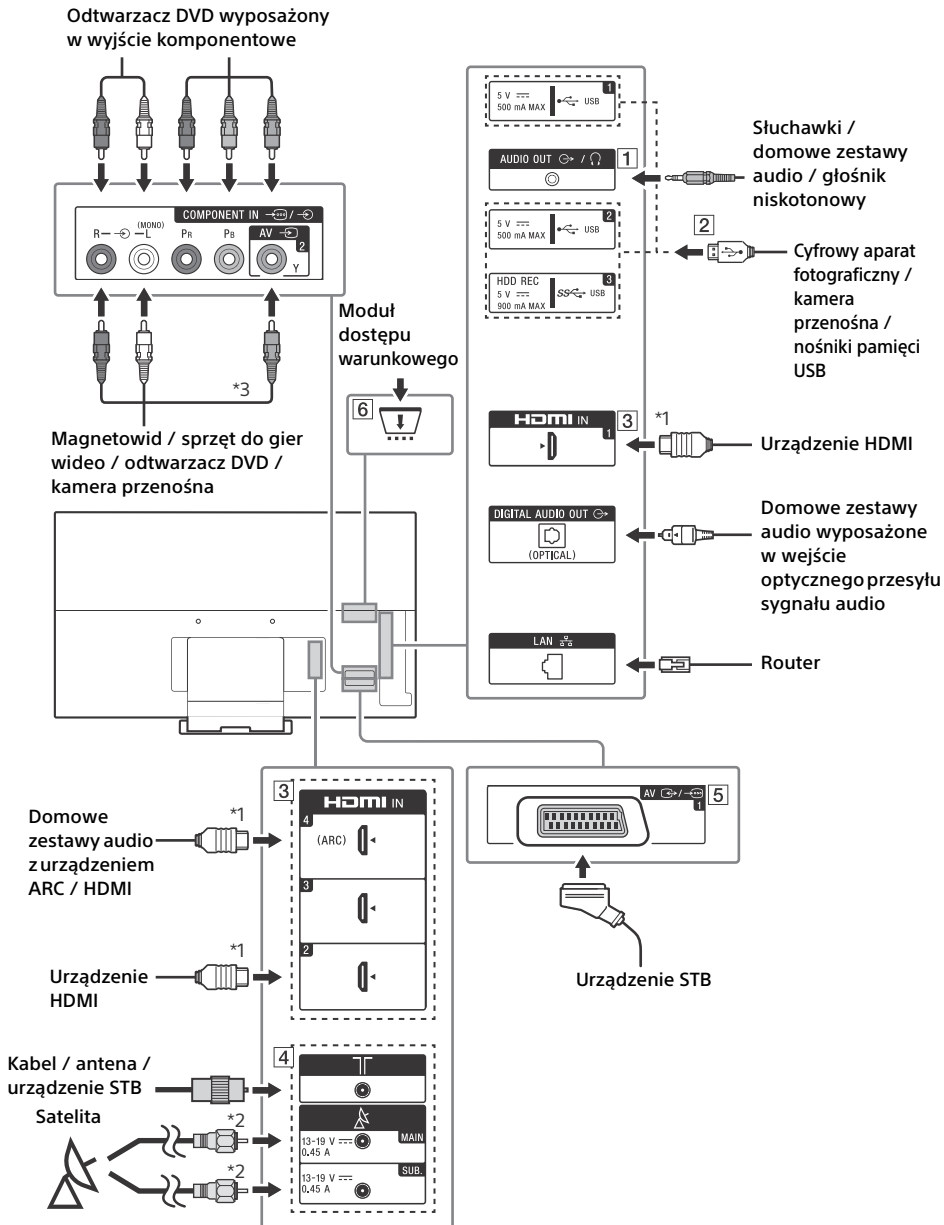

**Z wyjątkiem KD-75XD9405, KD-75XD85xx, KD-65/55XD9305**

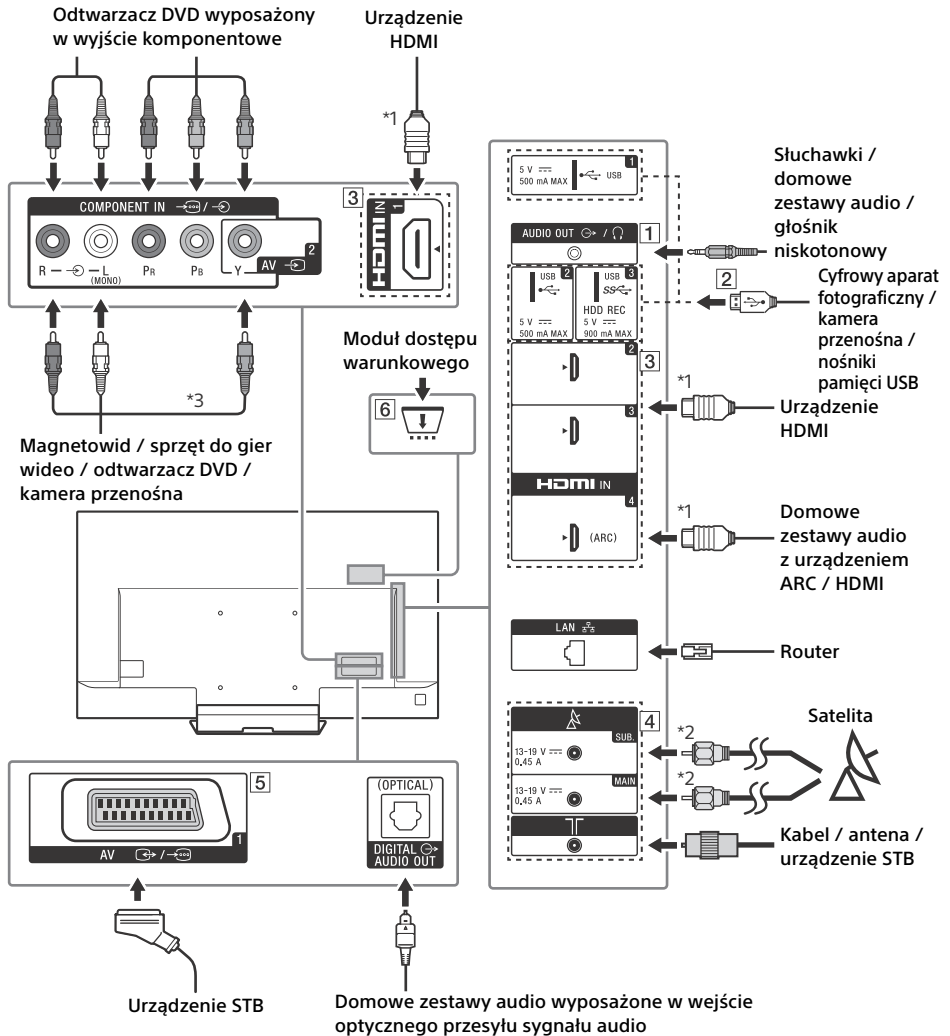

PL

## 1 AUDIO OUT\*4

- Aby dźwięk z telewizora odtwarzać za pomocą podłączonego sprzętu audio, naciśnij przycisk **HOME**. Wybierz pozycję [Ustawienia] → [Dźwięk] → [Wyście słuchawkowe/audio] wskaź żądaną pozycję.

## 2 **USB 1/2, *SS* **USB 3 (HDD REC)\*5****

- Podłączenie dużego urządzenia USB może zakłócić pracę innych podłączonych urządzeń w pobliżu.
- Duże urządzenia USB należy podłączać do złącza USB 1.

## 3 **HDMI IN 1/2/3/4**

- W przypadku podłączania cyfrowego kanału zwrotnego audio należy użyć złącza HDMI IN 4. W innych przypadkach należy użyć złącza DIGITAL AUDIO OUT (OPTICAL).

## 4 **(Wejście RF)**, **(Wejście satelitarne)**

- Podłączenia sygnału naziemnego/kablowego i satelitarne. Kolejność podłączeń: MAIN → Antena → SUB.
- Gniazdo SUB. należy podłączyć wyłącznie, jeżeli wykorzystywany jest tryb podwójnego tunera, z wyjątkiem dystrybucji za pomocą pojedynczego kabla EN50494.

## 5 **AV 1**

- Połącz za pomocą kabla SCART. Po podłączeniu dekodera analogowego tuner TV przesyła zakodowany sygnał do dekodera, a dekodery odkodowuje go przed wyświetleniem obrazu.

## 6 **CAM (Moduł warunkowego dostępu)**

- Zapewnia dostęp do płatnych usług TV. Szczegóły zawarto w instrukcji obsługi modułu CAM.
- Karty smart card nie należy bezpośrednio podłączać do złącza TV CAM. Kartę należy najpierw umieścić w module warunkowego dostępu dostarczonym przez autoryzowanego dystrybutora.
- Moduły CAM nie są obsługiwane w niektórych krajach/obszarach. Szczegółowych informacji udzielają autoryzowani dystrybutorzy.
- Komunikat CAM może zostać wyświetlony po wybraniu programu cyfrowego po zakończeniu korzystania z funkcji przeglądania filmów w Internecie.

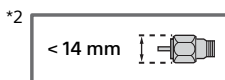
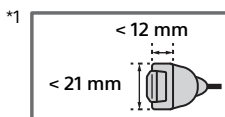

\*3 Urządzenia monofoniczne należy podłączać do złącza audio L (MONO).

\*4 Obsługuje wyłącznie 3-biegunowe miniaturowe wtyczki stereo typu minijack.

\*5 Wyłącznie w przypadku niektórych regionów/krajów/modeli telewizora.

# Montaż telewizora na ścianie

## Używanie dołączonego do zestawu uchwytu ściennego (Tylko KD-75XD9405, KD-65/55XD9305)

### Do klientów

Do zamontowania tego produktu wymagane jest odpowiednie doświadczenie. Należy powierzać montaż przedstawicielom firmy Sony lub licencjonowanym wykonawcom i zwracać szczególną uwagę na bezpieczeństwo podczas montażu. Firma Sony nie ponosi żadnej odpowiedzialności za uszkodzenia lub obrażenia spowodowane nieprawidłową obsługą lub instalacją albo instalacją produktu innego niż wskazany. Powyższe nie wpływa na prawa ustawowe użytkownika (jeśli takie posiada).

### Do przedstawicieli firmy Sony i licencjonowanych wykonawców

Do zamontowania tego produktu wymagane jest odpowiednie doświadczenie. W celu bezpiecznego wykonania prac należy dokładnie zapoznać się z tą instrukcją obsługi. Firma Sony nie ponosi żadnej odpowiedzialności za uszkodzenia lub obrażenia spowodowane nieprawidłową obsługą lub instalacją.

### Uwaga

- Patrz strona 3 (Informacje dotyczące bezpieczeństwa) i strona 7 (Środki ostrożności) w części UCHWYT ŚCIENNY przed wykonaniem montażu uchwytu ściennego.
- Podczas ponownego montażu podstawy wkręć śruby (wykręcone poprzednio) do oryginalnych otworów z tyłu telewizora.
- Upewnij się, że ściana jest odpowiednich rozmiarów dla telewizora oraz jest w stanie unieść ciężar przynajmniej czterokrotnie większy od ciężaru telewizora. Patrz strona 25-27 (Dane techniczne) odnośnie do wagi telewizora.



Instrukcję montażu uchwytu ściennego dla telewizora zawiera dołączona do zestawu Instrukcja instalacji uchwytu ściennego.

## Używanie opcjonalnego uchwyty ściennego

W tej instrukcji obsługi telewizora pokazano wyłącznie kroki dotyczące przygotowania telewizora do montażu na ścianie.

### Do klientów:

Ze względu na ochronę produktu i zapewnienie bezpieczeństwa firma Sony zaleca, aby montaż tego telewizora był wykonywany przez przedstawicieli firmy Sony lub licencjonowanych wykonawców. Nie próbować wykonywać montażu samodzielnie.

### Do przedstawicieli firmy Sony i licencjonowanych wykonawców:

Zwracać uwagę na bezpieczeństwo podczas montażu, konserwacji okresowej i sprawdzania tego produktu.

Do zamontowania tego produktu wymagane jest odpowiednie doświadczenie, szczególnie w celu oceny, czy ściana jest odpowiednio wytrzymała, aby unieść ciężar telewizora. Należy powierzać montaż tego produktu na ścianie przedstawicielom firmy Sony lub licencjonowanym wykonawcom i zwracać uwagę na bezpieczeństwo podczas montażu. Firma Sony nie ponosi żadnej odpowiedzialności za uszkodzenia lub obrażenia spowodowane nieprawidłową obsługą lub montażem.

Za pomocą uchwyty ściennego SU-WL450 (nie należy do wyposażenia) (KD-65/55XD9305, KD-65/55XD85xx, FW-65/55XD85xx) telewizor można zamontować na ścianie. Podczas montażu uchwyty ściennego korzystać również z instrukcji obsługi i instrukcji montażu dostarczonych z uchwytem ściennym.

### Uwaga

- Przechowywać wykręcone śruby w bezpiecznym miejscu, z dala od dzieci.



Instrukcje montażu uchwyty ściennego dla telewizora:  
[www.sony.eu/tv/wall-mount-bracket-manual](http://www.sony.eu/tv/wall-mount-bracket-manual)



## Tylko KD-65/55XD9305

**1** Zdejmij osłonę podstawy i osłony złączy.

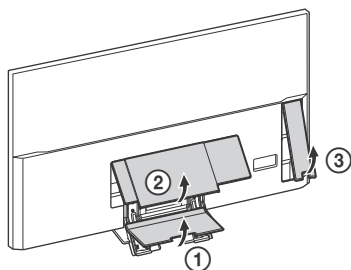

**2** Odkręć śruby z tylnego panelu telewizora.

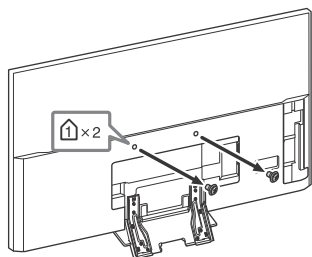

**3** Przymocuj uchwyt ścienny (dostarczony z telewizorem) z tyłu telewizora (aby ustawić go równoległe do ściany).

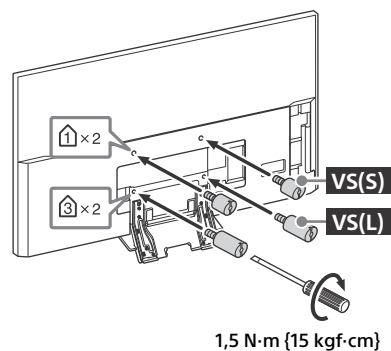

### Uwaga

- W przypadku stosowania wkrętarki ustaw moment wkręcania na ok. 1,5 N·m {15 kgf·cm}.
- Upewnij się, że uchwyt ścienny został solidnie przymocowany do telewizora. Użycie innych narzędzi może spowodować przykręcenie uchwyty ściennego ze zbyt dużym momentem wkręcania, powodując uszkodzenie telewizora.

Tylko KD-65/55XD85xx, FW-65/55XD85xx

Odkręć śruby z tylnego panelu telewizora.

KD-65XD85xx, FW-65XD85xx

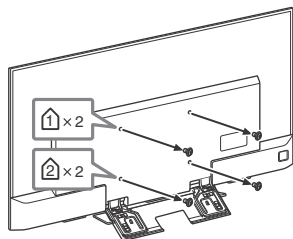

KD-55XD85xx, FW-55XD85xx

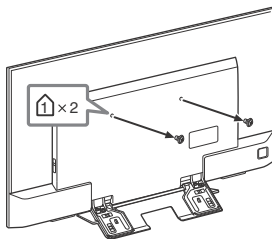

## Tylko KD-75XD9405, KD-75XD85xx, FW-75XD85xx

Telewizor można zamontować na uchwycie ściennym (brak w zestawie) po wyjęciu z opakowania.

Przed podłączeniem przewodów należy przygotować telewizor do zamontowania uchwytu ściennego.

**Ze względu na bezpieczeństwo produktu oraz użytkownika firma Sony zaleca, aby montaż telewizora na ścianie był wykonywany przez wykwalifikowanych monterów. Nie próbować wykonywać montażu samodzielnie.**

- Postępować zgodnie z instrukcjami dostarczonymi z uchwytem ściennym dla danego modelu. Do zamontowania tego telewizora wymagane jest odpowiednie doświadczenie, szczególnie w celu oceny, czy ściana jest odpowiednio wytrzymała, aby unieść ciężar telewizora.
- Nieużywane śruby i podstawę należy przechowywać w bezpiecznym miejscu z przeznaczeniem do zamontowania w przyszłości. Śruby należy przechowywać poza zasięgiem dzieci.

### Tylko KD-75XD9405

- 1 Zdejmij osłonę podstawy i osłony złączy.

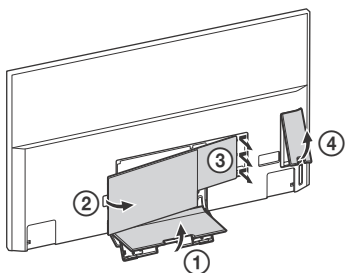

- 2 Odkręć śruby z tylnego panelu telewizora.

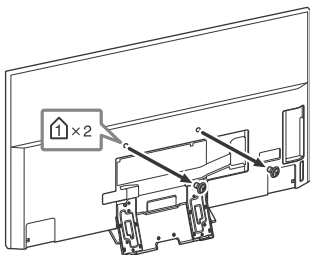

### 3 Przymocuj uchwyt ścienny (dostarczony z telewizorem) z tyłu telewizora (aby ustawić go równoległe do ściany).

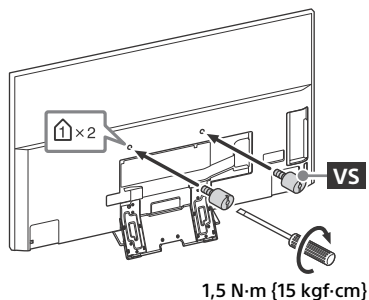

#### Uwaga

- W przypadku stosowania wkrętarki ustaw moment wkręcania na ok. 1,5 N·m (15 kgf·cm).
- Upewnij się, że uchwyt ścienny został solidnie przymocowany do telewizora.  
Użycie innych narzędzi może spowodować przykręcenie uchwytu ściennego ze zbyt dużym momentem wkręcania, powodując uszkodzenie telewizora.

### 4 Odłącz podstawę od telewizora.

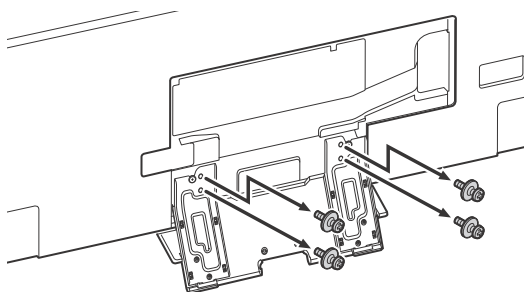

### 5 Przymocuj uchwyt ścienny (nie należy do wyposażenia) za pomocą śrub (nie należą do wyposażenia).

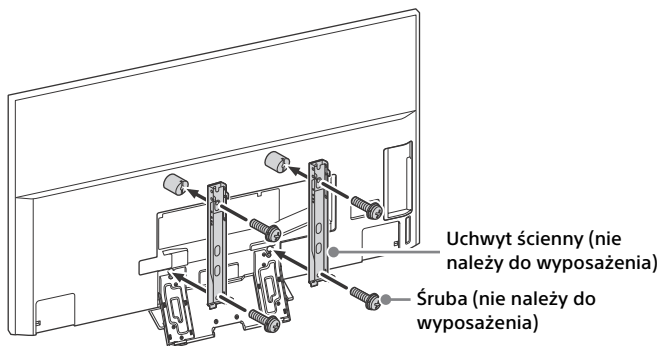

#### Uwaga

- W przypadku stosowania wkrętarki ustaw moment wkręcania na ok. 1,5 N·m (15 kgf·cm).

Tylko KD-75XD85xx, FW-75XD85xx

**1** Zdejmij osłonę podstawy.

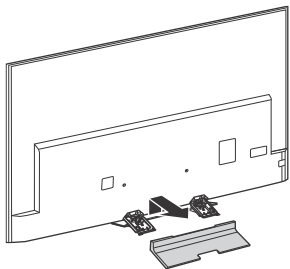

**2** Odkręć śruby z tylnego panelu telewizora.

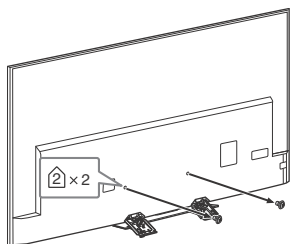

**3** Odłącz podstawę od telewizora.

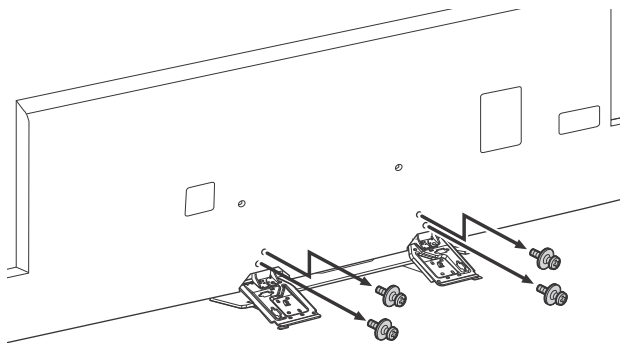

PL

- 4** Przymocuj uchwyt ścienny (nie należy do wyposażenia) za pomocą śrub (nie należą do wyposażenia).

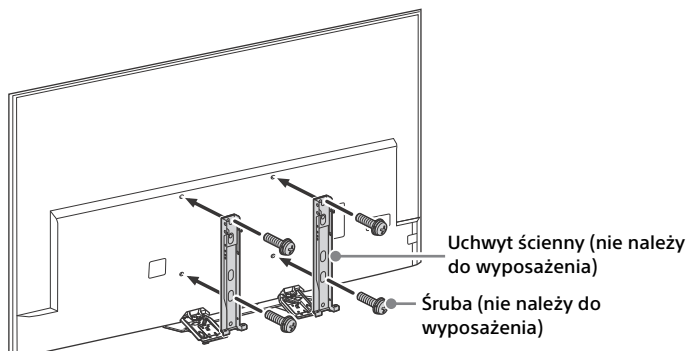

**Uwaga**

- W przypadku stosowania wkrętarki ustaw moment wkręcania na ok. 1,5 N·m {15 kgf·cm}.

## Rozwiązywanie problemów

Aby zapewnić aktualność oprogramowania telewizora, należy pobrać informacje o najnowszym oprogramowaniu za pomocą cyfrowego systemu nadawczego lub Internetu i zaktualizować oprogramowanie. Aby rozpocząć aktualizację oprogramowania, wybierz opcję [Aktualizuj teraz]. Podczas aktualizacji oprogramowania dioda podświetlenia LED miga na biało. Podczas aktualizacji oprogramowania nie wolno odłączać telewizora od źródła zasilania. Podczas aktualizacji oprogramowania zostanie wyświetlony następujący ekran [Updating...] (Aktualizacja...).

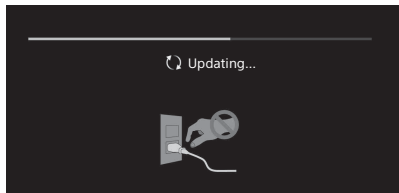

Odłączenie od zasilania przed ukończeniem aktualizacji może spowodować uszkodzenie oprogramowania. Aktualizacja może potrwać do 30 minut. Jeśli nie chcesz aktualizować oprogramowania automatycznie, naciśnij przycisk **HOME** i wybierz pozycję [Pomoc] → [Aktualizacja oprogramowania systemowego] → [Automat. pobieranie program.] → [Wył.].

Po podłączeniu telewizora przez pewien czas może się on nie dać włączyć, nawet po naciśnięciu przycisku zasilania na pilocie albo na telewizorze, ponieważ wymagany jest pewien czas na inicjalizację systemu. Należy odczekać jedną minutę, następnie spróbować włączyć telewizor ponownie.

W przypadku włączenia poprzez naciśnięcie przycisku zasilania na pilocie lub telewizorze zaświecenie się diody LED podświetlenia oraz zadziałanie pilota mogą wystąpić z pewnym opóźnieniem.

**Jeśli wskaźnik LED miga na czerwono, policz liczbę mignięć (odstęp czasu wynosi trzy sekundy).**

Gdy dioda LED podświetlenia miga na czerwono, zresetować telewizor, odłączając przewód zasilania telewizora na dwie minuty, a następnie ponownie włączyć telewizor. Jeśli problem się utrzymuje, skontaktować z przedstawicielem lub punktem serwisowym firmy Sony, podając liczbę mignięć diody podświetlenia LED na czerwono (odstęp wynosi trzy sekundy). Odłączyć przewód zasilający i poinformować lokalnego dystrybutora lub centrum serwisowe firmy Sony.

**Jeśli wskaźnik LED nie miga, sprawdź elementy wymienione w poniższej tabeli.**

Patrz również sekcja Rozwiązywanie problemów w Przewodniku pomocniczym lub samodzielnie sprawdź stan, wybierając pozycję [Pomoc] → [Automatyczna diagnostyka]. Jeśli problem się utrzymuje, należy zlecić wykonanie naprawy telewizora wykwalifikowanemu personelowi serwisowemu.

### Problemy i rozwiązania

**Brak obrazu (ekran jest ciemny), brak dźwięku.**

- Sprawdź podłączenie anteny/kabla.
- Podłącz telewizor do zasilania i naciśnij przycisk  na telewizorze lub pilocie.

**Niektórych programów nie można dostroić.**

- Sprawdź podłączenie anteny/kabla.
- Kabel odbiornika satelitarnego może być zwarty lub występuje problem z połączeniem kabla. Sprawdzić kabel i połączenie, wyłączyć odbiornik TV przy użyciu wyłącznika/wyłącznika zasilania, a następnie wyłączyć go ponownie.
- Wprowadzona częstotliwość jest poza zakresem. Należy skontaktować się z operatorem telewizji satelitarnej.

**Nie znaleziono żadnych usług telewizji kablowej (programów).**

- Sprawdź podłączenie kabla lub konfigurację strojenia.
- Zmień opcję [Kablowa] na [Naziemna] i spróbuj ponownie wykonać funkcję [Automatyczne strojenie cyfrowe].

**Pilot nie działa.**

- Wymień baterie.

### Nie pamiętasz hasła funkcji [Blokada rodzicielska].

- Wprowadź 9999 jako kod PIN. Zaktualizować PIN wybierając [Ustawienia] → [Blokada rodzicielska] → [Zmień kod PIN].

### Otoczenie telewizora może się nagrzać.

- Jeśli telewizor jest używany przez dłuższy czas, jego otoczenie może się nagrzać. Należy uważać na dotykaniu tych miejsc ręką, gdyż mogą być gorące.

### Zamrożony obraz lub dźwięk, pusty ekran, telewizor nie odpowiada na naciskanie przycisków na telewizorze lub pilocie.

- Należy wykonać prosty reset, odłączając przewód telewizora od zasilania na dwie minuty, a następnie podłączając go z powrotem.

### Nie można znaleźć przycisków , CH+/-, , +/-, i TV na telewizorze.

- Patrz poniższa ilustracja odnośnie do lokalizacji przycisków na telewizorze.

Tylko KD-75XD9405, KD-65/55XD9305

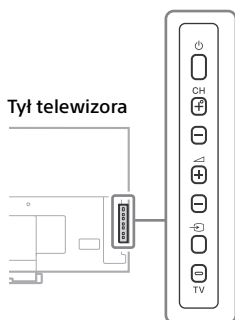

Z wyjątkiem KD-75XD9405, KD-65/55XD9305

Tył telewizora

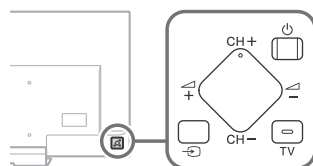

### Dioda podświetlenia LED jest włączona.

- Jeśli nie chcesz, aby dioda podświetlenia LED była włączona, możesz ją wyłączyć. Naciśnij **HOME**, następnie wybierz [Ustawienia] → [Dioda podświetlenia LED] → [Wył.].

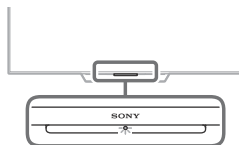

### Brak możliwości połączenia z routerem bezprzewodowym poprzez WPS (Wi-Fi Protected Setup).

- W przypadku stosowania zabezpieczenia WEP wybierz [Podstawowy] → [Wi-Fi] → [Połącz — lista wyszukiwania]. Następnie wybierz nazwę sieci (SSID), z którą chcesz się połączyć.

### Nie można znaleźć żądanej nazwy sieci w ustawieniach sieci.

- Wybierz [[Wprowadzanie ręczne]] i naciśnij  aby wprowadzić nazwę sieci.



## Dane techniczne

### System

#### System panelu

Panel z wyświetlaczem ciekłokrystalicznym (LCD),  
Podświetlenie LED

#### System TV

W zależności od kraju / wybranego regionu /  
modelu telewizora

Analogowy: B/G, D/K, L, I

Cyfrowy: DVB-T/DVB-C  
DVB-T2\*

Satelita\*: DVB-S/DVB-S2

#### System kodowania kolorów

Analogowy: PAL, SECAM, NTSC3.58 (tylko video),  
NTSC4.43 (tylko video)

Cyfrowy: patrz Przewodnik pomocniczy.

#### Zakres kanałów

W zależności od kraju / wybranego regionu /  
modelu telewizora

Analogowy: UHF/VHF/kablowe

Cyfrowy: UHF/VHF/kablowe

Satelita\*: częstotliwość 950-2 150 MHz

#### Wyjście dźwięku

KD-75XD9405, KD-75XD85xx, KD-65/55XD9305:

7,5 W + 7,5 W + 7,5 W + 7,5 W

KD-65/55XD85xx: 10 W + 10 W

#### Technologia bezprzewodowa

Protokół IEEE802.11ac/a/b/g/n

(Protokół IEEE802.11ac może nie być dostępny w  
niektórych krajach/regionach).

Bluetooth ver. 4.1

\* Nie wszystkie modele telewizorów są wyposażone w  
technologię DVB-T2 lub DVB-S/S2, lub też terminal  
anten satelitarnej.

### Gniazda wejściowe/Wyjściowe

#### Antena/kabel

75-omowa antena zewnętrzna VHF/UHF

#### Antena satelitarna

Żeńskie złącze typu F, IEC169-24, 75 omowa.

DiSEqC1.0, LNB 13 V/18 V i sygnał 22 kHz, Dystr. za  
pomocą poj. kabla EN50494.

#### AV1

21-wtykowe złącze SCART (standard CENELEC), w  
tym wejście audio/wideo, wejście RGB, wyjście  
audio/wideo TV.

#### COMPONENT IN

YPbPr (wideo komponentowe): 1080p (50, 60 Hz),  
1080i (50, 60 Hz), 720p (50, 60 Hz), 576p, 576i,  
480p, 480i

Wejście audio (gniazda foniczne)

#### AV2

Wejście wideo (wspólny bolec foniczny z  
wejściem Y)

HDMI IN 1, 2, 3, 4 (obsługuje rozdzielczość 4K,  
Zgodność z HDCP 2.2)

#### Wideo (2D):

4096 × 2160p (50, 60 Hz)\*, 4096 × 2160p

(24 Hz)\*, 3840 × 2160p (50, 60 Hz),

3840 × 2160p (24, 25, 30 Hz), 1080p (30, 50,

60 Hz), 1080/24p, 1080i (50, 60 Hz), 720p (30,  
50, 60 Hz), 720/24p, 576p, 576i, 480p, 480i,

Formaty komputerowe

\* Rozdzielczość 3840 × 2160p jest wyświetlana w  
przypadku wejścia sygnału 4096 × 2160p

#### Wideo (3D) (Tylko zgodne modele z funkcją 3D):

Kompresja ramek: 1080p (30 Hz), 1080/24p,

1080i (50, 60 Hz), 720p (30, 50, 60 Hz), 720/24p

Obok siebie: 1080p (50, 60 Hz), 1080/24p,

1080i (50, 60 Hz), 720p (50, 60 Hz)

Nad i pod: 1080p (30, 50, 60 Hz), 1080/24p,

1080i (50, 60 Hz), 720p (50, 60 Hz)

Dźwięk: 5,1 kanałów, liniowe PCM: 32, 44,1, 48,

88,2, 96, 176,4 i 192 kHz, 16, 20 i 24 bity, Dolby

Digital i DTS

ARC (Audio Return Channel) (tylko HDMI IN 4)

#### DIGITAL AUDIO OUT (OPTICAL)

Cyfrowe gniazdo optyczne (dwukanałowe liniowe  
PCM, Dolby Digital, DTS)

#### AUDIO OUT (mini jack stereo)

Sluchawki, wyjście audio, głośnik niskotonowy

#### Port urządzeń USB (SS) 3 (HDD REC)\*1

Port urządzeń USB (SS) 3 - port USB HDD do  
obsługi funkcji nagrywania)

Porty USB 1 i 2 obsługują standard High Speed  
USB (USB2.0).

Port USB 3 obsługuje standard Super Speed USB  
(USB3.0).



Gniazdo CAM (Modułu Warunkowego Dostępu)



#### LAN

Gniazdo 10BASE-T/100BASE-TX (Prędkość

połączenia zależy od parametrów sieci. Nie  
gwarantuje się prędkości i jakości transmisji przez  
gniazdo 10BASE-T/100BASE-TX tego odbiornika  
TV.)

#### DC IN 24 V (Tylko KD-65/55XD9305),

#### DC IN 19.5 V (Tylko KD-55XD85xx)

Wejście zasilacza sieciowego

### Inne

#### Wyposażenie dodatkowe

Uchwyt ścienny: SU-WL450

(Tylko KD-65/55XD9305, KD-65/55XD85xx)

Bezprzewodowy subwoofer: SWF-BR100

Aktywne okulary 3D: TDG-BT500A  
(Tylko KD-75XD9405, KD-65/55XD9305)



Temperatura robocza  
0°C – 40°C

Wilgotność robocza  
10% – 80% wilgotności względnej (bez  
kondensacji)

## Moc, karta produktu i inne

Wymagania dotyczące zasilania  
z wyjątkiem modeli wyposażonych w zasilacz  
sieciowy  
220 V – 240 V prądu zmiennego (AC), 50 Hz  
wyłącznie modele wyposażone w zasilacz  
sieciowy  
24 V DC z zasilaczem sieciowym  
(KD-65/55XD9305)  
19,5 V DC z zasilaczem sieciowym (KD-55XD85xx /  
FW-55XD85xx)  
Parametry: Wejście 220 V - 240 V prądu  
zmiennego (AC), 50 Hz

Klasa efektywności energetycznej  
KD-75XD9405: A  
KD-75XD85xx / FW-75XD85xx: A+  
KD-65XD9305: B  
KD-65XD85xx / FW-65XD85xx: A+  
KD-55XD9305: B  
KD-55XD85xx / FW-55XD85xx: A

Wielkość ekranu (mierzona po przekątnej) (Ok.)  
KD-75XD9405: 189,3 cm / 75 cali  
KD-75XD85xx / FW-75XD85xx: 189,3 cm / 75 cali  
KD-65XD9305: 163,9 cm / 65 cali  
KD-65XD85xx / FW-65XD85xx: 163,9 cm / 65 cali  
KD-55XD9305: 138,8 cm / 55 cali  
KD-55XD85xx / FW-55XD85xx: 138,8 cm / 55 cali

Pobór mocy

w trybie [Standardowy]

KD-75XD9405: 202 W  
KD-75XD85xx / FW-75XD85xx: 147 W  
KD-65XD9305: 167 W  
KD-65XD85xx / FW-65XD85xx: 119 W  
KD-55XD9305: 134 W  
KD-55XD85xx / FW-55XD85xx: 103 W

w trybie [Żywy]

KD-75XD9405: 352 W  
KD-75XD85xx / FW-75XD85xx: 262 W  
KD-65XD9305: 225 W  
KD-65XD85xx / FW-65XD85xx: 214 W  
KD-55XD9305: 217 W  
KD-55XD85xx / FW-55XD85xx: 157 W

Przeciętne roczne zużycie energii\*2

KD-75XD9405: 280 kWh  
KD-75XD85xx / FW-75XD85xx: 204 kWh  
KD-65XD9305: 232 kWh  
KD-65XD85xx / FW-65XD85xx: 165 kWh  
KD-55XD9305: 186 kWh  
KD-55XD85xx / FW-55XD85xx: 143 kWh

Pobór mocy w stanie czuwania\*3x4

0,50 W (27 W w trybie aktualizacji  
oprogramowania lub elektronicznego  
przewodnika po programach)

Rozdzielczość ekranu

3 840 punktów (w poziomie) × 2 160 linii  
(w pionie)

Wartości znamionowe wyjścia

USB 1/2: maks. 5 V, ---, 500 mA  
USB 3: maks. 5 V, ---, 900 mA

## Wymiary (Ok.) (szer. × wys. × gł.)

z podstawą

KD-75XD9405: 167,2 × 101,7 × 32,7 cm  
KD-75XD85xx: 167,7 × 102,6 × 28,6 cm  
KD-65XD9305: 145,8 × 89,1 × 27,5 cm  
KD-65XD85xx: 145,4 × 89,4 × 27,9 cm  
KD-55XD9305: 123,9 × 76,9 × 26,1 cm  
KD-55XD85xx: 123,1 × 77,0 × 26,3 cm

bez podstawy

KD-75XD9405: 167,2 × 96,0 × 5,2 cm  
KD-75XD85xx: 167,7 × 96,9 × 4,9 cm  
KD-65XD9305: 145,8 × 83,9 × 3,6 cm  
KD-65XD85xx: 145,4 × 84,2 × 4,4 cm  
KD-55XD9305: 123,9 × 71,7 × 3,6 cm  
KD-55XD85xx: 123,1 × 71,7 × 4,4 cm

## Waga (Ok.)

z podstawą

KD-75XD9405: 43,2 kg  
KD-75XD85xx: 38,7 kg  
KD-65XD9305: 32,1 kg  
KD-65XD85xx: 23,9 kg  
KD-55XD9305: 24,9 kg  
KD-55XD85xx: 18,6 kg

bez podstawy

KD-75XD9405: 38,7 kg  
KD-75XD85xx: 33,4 kg  
KD-65XD9305: 28,9 kg  
KD-65XD85xx: 20,3 kg  
KD-55XD9305: 22,0 kg  
KD-55XD85xx: 15,1 kg

\*1 Wyłącznie w przypadku niektórych regionów/  
krajów/modeli telewizora.

\*2 Zużycie energii rocznie, w oparciu o wyliczenie  
zużycia energii dla telewizora pracującego 4 godziny  
dziennie przez 365 dni w roku. Rzeczywiste zużycie  
energii zależy od sposobu korzystania z telewizora.

- \*3 Podany pobór mocy w trybie czuwania jest osiągnięty po zakończeniu wykonywania przez odbiornik TV wymaganych procesów wewnętrznych.
- \*4 Pobór mocy w trybie czuwania wzrośnie przy połączeniu telewizora z siecią.

#### Uwaga

- Nie wyjmuj atrapy karty z gniazda CAM (Modułu Warunkowego Dostępu) telewizora w innym celu niż włożenie do gniazda CAM karty inteligentnej.
- Dostępność akcesoriów opcjonalnych zależy od kraju, regionu, modelu telewizora i stanu magazynowego.
- Projekt i dane techniczne mogą zostać zmienione bez powiadomienia.

## Informacje dotyczące funkcji Telewizji Cyfrowej

- Wszystkie funkcje dotyczące Telewizji Cyfrowej (**DVB**) dostępne są tylko w krajach lub na obszarach, gdzie nadawane są sygnały cyfrowej telewizji naziemnej DVB-T/DVB-T2 (MPEG-2 i H.264/MPEG-4 AVC) lub w miejscach, w których istnieje dostęp do kompatybilnych z urządzeniem sygnałów kablowych DVB-C (MPEG-2 i H.264/MPEG-4 AVC). Prosimy skontaktować się z lokalnym sprzedawcą, aby ustalić, czy w miejscu Państwa zamieszkania można odbierać sygnały DVB-T/DVB-T2 lub zwrócić się do dostawcy usług kablowych o informacje, czy oferowane przez niego usługi DVB-C będą dostępne w zakupionym odbiorniku TV.
- Państwa dostawca usług kablowych może doliczyć dodatkową opłatę za swoje usługi lub poprosić o podpisanie stosownej umowy.
- Zakupiony model telewizora jest dostosowany do odbioru sygnałów telewizji naziemnej DVB-T/DVB-T2 oraz kablowej DVB-C, nie można jednak zagwarantować jego kompatybilności z tworzonymi w przyszłości programami w formacie DVB-T/DVB-T2 lub DVB-C.
- W niektórych krajach lub regionach pewne funkcje Telewizji Cyfrowej lub kablowej DVB-C mogą być niedostępne.

## Informacje dot. znaków towarowych

- HDMI, logo HDMI i nazwa HDMI High-Definition Multimedia Interface to znaki towarowe lub zarejestrowane znaki towarowe HDMI Licensing LLC na terenie Stanów Zjednoczonych i innych krajów.

- Wyprodukowano na licencji Dolby Laboratories. Dolby, Dolby Audio i symbol z podwójnym D są znakami towarowymi firmy Dolby Laboratories.
- „BRAVIA” i BRAVIA są znakami towarowymi Sony Corporation.
- Gracenote, Gracenote eyeQ, Gracenote VideoID, Gracenote Video Explore, logo i logotyp Gracenote oraz logo „Powered by Gracenote” są znakami towarowymi lub zarejestrowanymi znakami towarowymi Gracenote w USA oraz innych krajach.
- Opera® Devices SDK from Opera Software ASA. Copyright 1995-2015 Opera Software ASA. All rights reserved.
- Wi-Fi, Wi-Fi Direct, Miracast, Wi-Fi Protected Setup i logo Wi-Fi CERTIFIED to znaki towarowe lub zarejestrowane znaki towarowe Wi-Fi Alliance.
- W kwestii informacji na temat patentów DTS należy skorzystać z witryny <http://patents.dts.com>. Produkowane na licencji DTS, Inc. DTS, symbol oraz DTS i symbol łącznie są zarejestrowanymi znakami towarowymi, a DTS Digital Surround jest znakiem towarowym DTS, Inc. © DTS, Inc. Wszelkie prawa zastrzeżone.
- Designed with UEI Technology™ Under License from Universal Electronics Inc. Portions © UEI 2000 – 2014
- Słowo i logo Bluetooth® są zarejestrowanymi znakami towarowymi Bluetooth SIG, Inc. i wszelkie użycie tych znaków przez Sony Corporation odbywa się na mocy licencji. Pozostałe znaki i nazwy towarowe należą do odpowiednich właścicieli.
- DiSEqC™ jest znakiem towarowym firmy EUTELSAT. Telewizor obsługuje funkcję DiSEqC1.0. Dany telewizor nie jest przeznaczony do sterowania antenami z napędem.
- TUXERA jest zastrzeżonym znakiem towarowym firmy Tuxera Inc. w USA i innych krajach.
- Logo USB-IF SuperSpeed USB Trident stanowi zastrzeżony znak towarowy USB Implementers Forum, Inc. 