

SUSZARKA DO WŁOSÓW ZHIBAI HL9

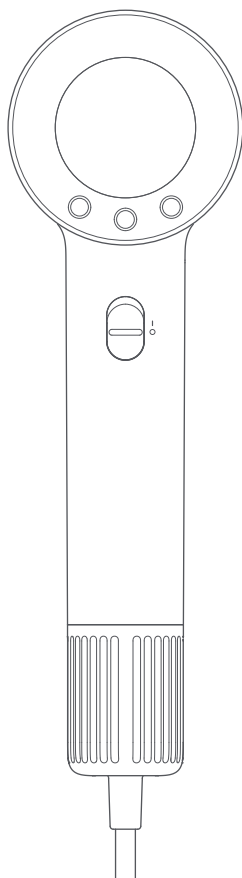

ZHIBAI

INSTRUKCJA OBSŁUGI

ŚRODKI OSTROŻNOŚCI:

1. Nie należy kierować strumienia powietrza w stronę oczu i innych wrażliwych obszarów ciała.
2. To urządzenie nie jest przeznaczone do użytku przez osoby (w tym dzieci) o ograniczonej sprawności fizycznej, sensorycznej lub umysłowej, lub braku doświadczenia i wiedzy, chyba, że otrzymały one nadzór lub instrukcje dotyczące użytkowania urządzenia przez osobę odpowiedzialną za ich bezpieczeństwo.
3. Należy regularnie sprawdzać, czy kratka wlotu powietrza jest czysta.
4. Przed rozpoczęciem użytkowania upewnij się, że przewód zasilający nie jest splątany, aby uniknąć porażenia prądem i poparzenia.
5. Przed schowaniem urządzenia, należy upewnić się, że się schłodziło.
6. Nie wolno wkładać rzadnych przedmiotów do dyszy wylotu powietrza.
7. Nie wolno przenosić urządzenia trzymając go za przewód zasilający.
8. Uszkodzony przewód zasilający musi zostać wymieniony przez producenta lub przedstawiciela serwisowego. Nigdy nie należy naprawiać go we własnym zakresie, w przeciwnym razie może dojść do zagrożenia.
9. Po zakończeniu użytkowania należy zawsze wyjąć wtyczkę z gniazdka zasilającego.



UWAGA!! Nie używać urządzenia w pobliżu wanien, pryszniców, umywalk lub innych miejsc zawierających wodę.

NIGDY nie używaj urządzenia w trakcie kąpieli lub prysznica.

10. Podczas użytkowania wylot powietrza oraz dysza mogą się nagrzewać dlatego nie należy dotykać ich rękami aby uniknąć poparzenia.
11. Nie należy dopuszczać do upadku urządzenia oraz nie narażać go na silne uderzenia, w przeciwnym razie może dojść do jego uszkodzenia.
12. Nie należy używać suszarki do włosów, gdy wylot jest uszkodzony aby nie dopuścić do utknięcia włosów we włocie a tym samym spowodować ich zniszczenie.
13. Urządzenie nie nadaje się do zabawy.
14. Urządzenie należy trzymać z dala od dzieci.
15. Urządzenie nie nadaje się do stosowania u niemowląt.
16. Należy uważać aby kabel zasilający nie był przechowywany gdy jest poskręcany, w przeciwnym razie może dojść do jego uszkodzenia co może spowodować porażenie prądem lub pożar.
17. Dmuchawa jest wyposażona w mechanizm zabezpieczający przed przegrzaniem, który może automatycznie wyłączyć urządzenie, gdy temperatura jest zbyt wysoka.
18. Po zakończeniu użytkowania pozostawić urządzenie do ostygnięcia.

OPIS PRODUKTU:

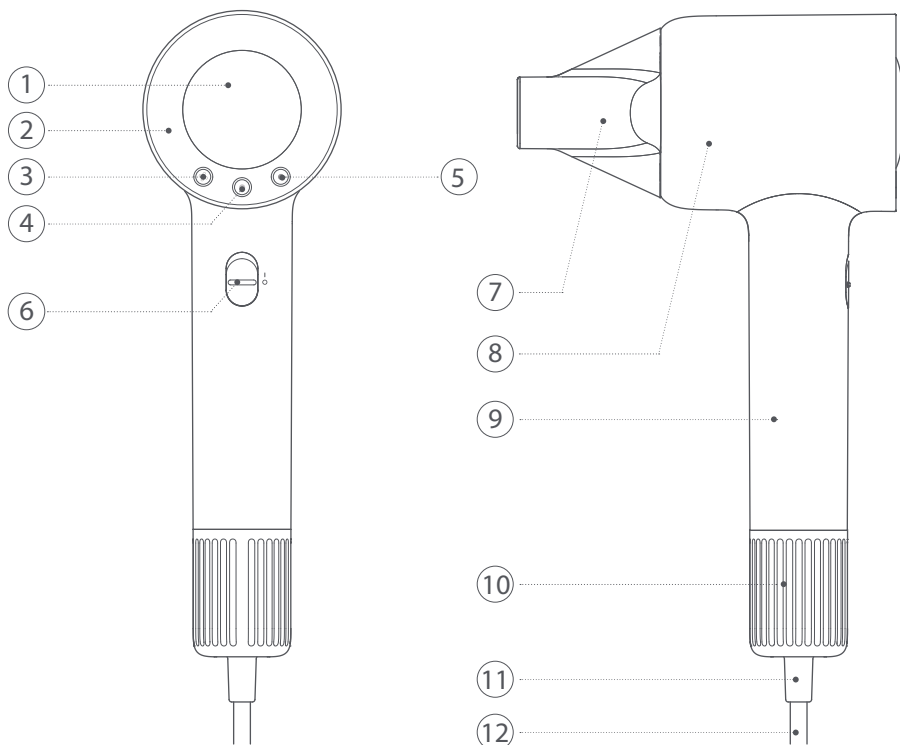

① Tylna pokrywa

② Nakładka na tylną pokrywę.

③ 3 Tryby prędkości nawiewu

④ Funkcja zimnego nawiewu

⑤ 3 Zakresy temperatury

⑥ Przycisk wł/wył.

⑦ Koncentrator

⑧ Kanał powietrzny

⑨ Uchwyt

⑩ Filtr wlotu

⑪ Tuleja

⑫ Przewód zasilający

CECHY PRODUKTU:

1. Silnik wysokiej prędkości (100000 rpm) oraz inteligentna termostatyczna technologia pozwalają na szybkie wysuszenie włosów od wewnątrz i na zewnątrz aby zmniejszyć uszkodzenia włosów.
2. Trzy prędkości nawiewu, cztery temperatury nawiewu (nawiew ciepły i zimny) pozwalają na uzyskanie lepszych efektów suszenia, zwłaszcza przy długich włosach.
3. Funkcja jonizacji pozwala na skuteczne zmniejszenie się elektryzowania włosów poprzez domykanie łusek włosów.

PRZED UŻYCIEM:

1. Przed rozpoczęciem użytkowania, należy zapoznać się z niniejszą instrukcją obsługi i przechowywać ją w bezpiecznym miejscu celem skorzystania z niej w przyszłości.
2. Zawsze upewnij się, że napięcie, które ma być użyte, odpowiada napięciu zasilania podanemu na urządzeniu (AC 220V-240V~ 50Hz).
3. Nie odłączaj urządzenia ciągnąc za przewód, zawsze chwytaj za wtyczkę i odłączaj ją od gniazdka.
4. Nie używaj suszarki w pobliżu materiałów łatwopalnych takich jak gaz, benzyna, rozcieńczalnik do farb, itp.
5. Po skończeniu użytkowania należy odłączyć suszarkę od zasilania ponieważ bliskość wody może stanowić zagrożenie, nawet jeśli suszarka jest wyłączona.
6. Urządzenie jest dodatkowym urządzeniem w obwodzie elektrycznym posiadającym znamionowy prąd różnicowy nie przekraczający 30mA.

INSTRUKCJE UŻYTKOWANIA:

1. Podłącz wtyczkę do gniazdka.
2. Włącz suszarkę do włosów.
3. Przesuń przełącznik zasilania na [] tryb. Po uruchomieniu, bezpośrednio wejdź w tryb gorącego nawiewu. Urządzenie zapamiętuje ustawienia nawiewu oraz temperatury, które były ustawiane w poprzednim razie.

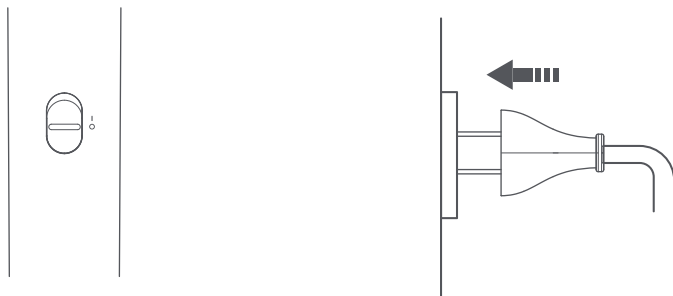

4. Aby wybrać pożądaną prędkość nawiewu, naciśnij przycisk prędkości nawiewu. Na wskaźniku będzie wyświetlać się odpowiedni liczba białych diod LED (od 1-3). Jeżeli funkcja gorącego nawiewu zostanie wybrana, zaświeci się wskaźnik tej funkcji.



5. Funkcja zmiennego rodzaju nawiewu (ciepły i zimny) pozwala na automatyczną zmianę rodzaju nawiewu (oba rodzaje nawiewu będą się zmieniać na przemian). Na wyświetlaczu zacznie migać białe światelko.

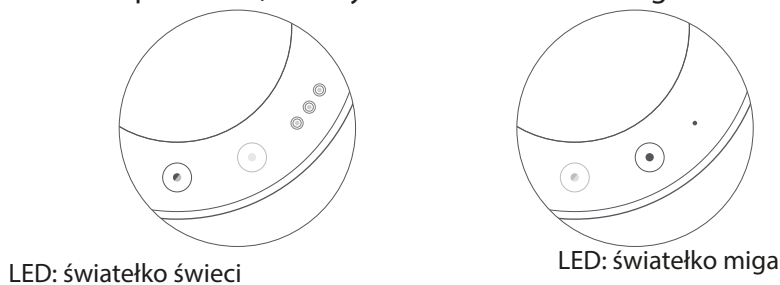

6. Naciśnij przycisk temperatury nawiewu aby dostosować jego prędkość. Liczba białych światełek na wskaźniku będzie wskazywać na temperaturę nawiewu.

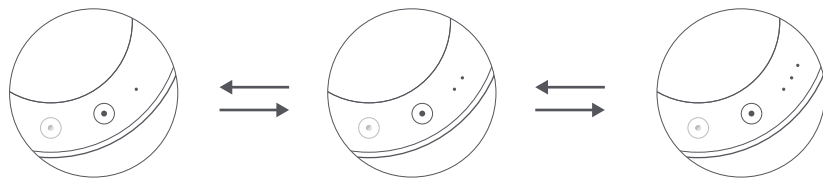

Tryb pierwszy

Tryb drugi

Tryb trzeci

7. Magnetyczny obrotowy (360°) koncentrator pozwala na szybkie suszenie.

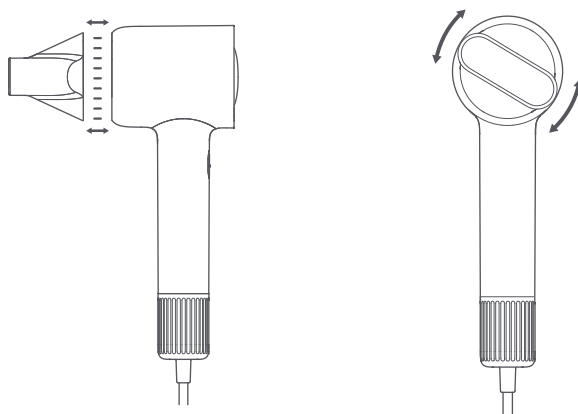

8. Ze względu na ryzyko pożaru, nie należy instalować ani zdejmować koncentratora w trakcie użytkowania. Jeśli chcesz zamontować lub zdjąć koncentrator, upewnij się, że suszarka jest wyłączona.

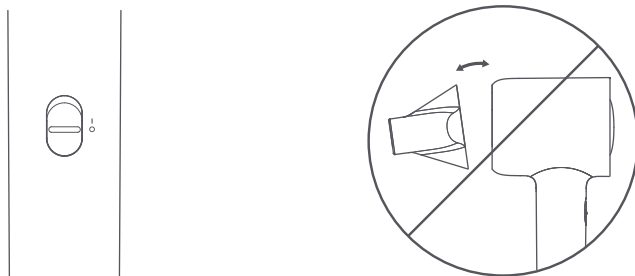

9. Podczas suszenia należy zachować odległość między włosami a wlotem powietrza - 10 cm oraz pomiędzy włosami a koncentratorem - 3cm. Trzymaj ręce z dala od wlotu powietrza aby nie blokować nawiewu.



10. Po skończeniu użytkowania wyłącz suszarkę oraz odłącz ją od zasilania.

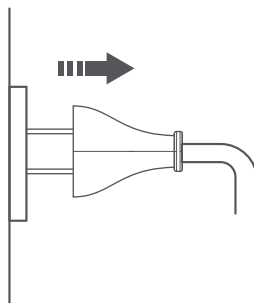
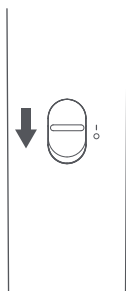

CZYSZCZENIE I PRZECHOWYWANIE:

1. Wlot powietrza powinien być zawsze czysty aby zapewnić prawidłową wydajność suszarki.
2. Ciepły nawiew może stać się zimny lub bardzo gorący w zależności od wybranej temperatury nawiewu.
3. Suszarkę należy czyścić przynajmniej raz na miesiąc używając do tego suchej ściereczki, szczoteczki do zębów lub bawełnianego wacika.
4. Pamiętaj aby nie stosować żadnych ostrych przedmiotów oraz alkoholu, zmywacza do paznokci ani innych detergentów celem czyszczenia suszarki gdyż może to spowodować jej awarię, pęknięcie lub odbarwienie.
5. Jeżeli na głównym korpusie (uchwycie) znajduje się plama można ją wytrzeć za pomocą ściereczki namoczonej w wodzie z mydłem.

Dane techniczne produktu:

Nazwa: Suszarka do włosów

Model: HL9

Napięcie: 220V-240V

Częstotliwość: 50Hz

Moc: 1600W

Wymiary: 173x39x150mm (wraz z koncentratorem)

Ochrona środowiska



Zużyty sprzęt elektroniczny oznakowany zgodnie z dyrektywą Unii Europejskiej, nie może być umieszczany łącznie z innymi odpadami komunalnymi. Podlega on selektywnej zbiórce i recyklingowi w wyznaczonych punktach. Zapewniając jego prawidłowe usuwanie, zapobiegasz potencjalnym, negatywnym konsekwencjom dla środowiska naturalnego i zdrowia ludzkiego. System zbierania zużytego sprzętu zgodny jest z lokalnie obowiązującymi przepisami ochrony środowiska dotyczącymi usuwania odpadów. Szczegółowe informacje na ten temat można uzyskać w urzędzie miejskim, zakładzie oczyszczania lub sklepie, w którym produkt został zakupiony.



Produkt spełnia wymagania dyrektyw tzw. Nowego Podejścia Unii Europejskiej (UE), dotyczących zagadnień związanych z bezpieczeństwem użytkowania, ochroną zdrowia i ochroną środowiska, określających zagrożenia, które powinny zostać wykryte i wyeliminowane.