

ANLAN

Elektryczny trymer do włosów
ANLAN

Instrukcja obsługi

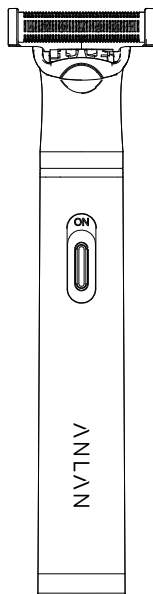

Ten produkt nie jest depilatorem do usuwania włosów. Służy jedynie do przycinania i golenia włosów i nie może hamować wzrostu włosów, prosimy o zwrócenie na to uwagi. Dziękujemy za zakup produktu ANLAN. Aby zapewnić bezpieczne i prawidłowe użytkowanie, przed użyciem należy dokładnie zapoznać się z niniejszą instrukcją obsługi.

Środki ostrożności

Należy uważnie przeczytać poniższą treść i przestrzegać instrukcji oraz środków ostrożności, aby uniknąć obrażeń ciała lub uszkodzenia mienia.

- Jeśli produkt okaże się uszkodzony lub nieprawidłowy przed lub w trakcie użytkowania, nie należy go używać.
- Należy uważać, aby podczas czyszczenia nie pozostawić kropli wody wewnątrz urządzenia.
- Większość trymerów przeznaczonych do golenia suchej, wrażliwej skóry może powodować niewielkie zaczerwienienie, jest to normalne.
- Przed goleniem należy równomiernie nałożyć żel lub balsam do ciała, aby nawilżyć skórę, co zmniejszy zaczerwienienie.
- Nie należy demontować, naprawiać ani modyfikować produktu. Nie ponosimy odpowiedzialności za jakiegokolwiek obrażenia ciała, awarie, uszkodzenia spowodowane niewłaściwym użyciem, demontażem lub modyfikacjami.
- Proszę nie wkładać tego produktu do ognia oraz nie wystawiać go na bezpośrednie działania promieni słonecznych lub umieszczania w wysokiej temperaturze powyżej 60°C, aby uniknąć przegrzania lub eksplozji akumulatora.
- Nie należy używać tego produktu w nadmiernie wilgotnym środowisku, takim jak łazienki, baseny, aby uniknąć uszkodzenia produktu z powodu wniknięcia wody do jego wnętrza.
- Proszę nie umieszczać tego produktu w zasięgu niemowląt, dzieci i zwierząt domowych, aby uniknąć przypadkowych obrażeń.
- Nie należy używać tego produktu, jeśli skóra jest w stanie zapalnym lub jest zraniona.
- Nie używaj produktu do innych celów niż golenie. Niewłaściwe użycie może spowodować obrażenia lub nieprawidłowe działanie.
- Trzymaj produkt z dala od silnych pól elektromagnetycznych (kuchenka indukcyjna, itp.), aby uniknąć uszkodzenia produktu.

Opis produktu

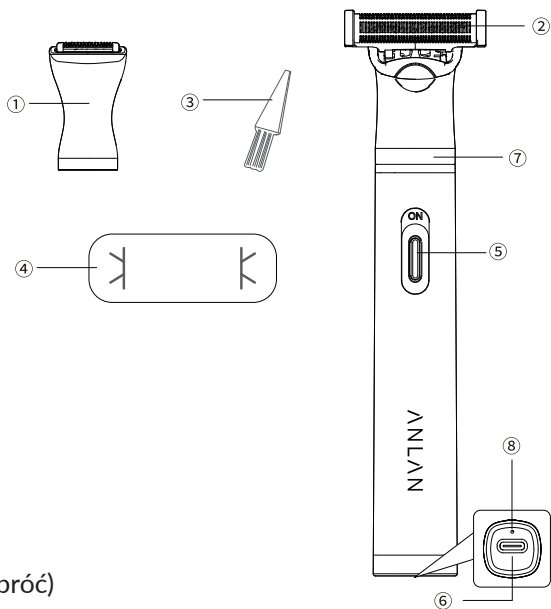

1. Głowica przycinająca
2. Głowica goląca
3. Szczoteczka czyszcząca
4. Pokrywa przeciwpłyłowa
5. Przycisk zasilania
6. Port ładowania
7. Obszar wymiany głowicy (obróć)
8. Wskaźnik świetlny

Specyfikacja

Nazwa: Elektryczny trymer do włosów ANLAN

Model: SF1007

Rozmiar korpusu: około 140 x 35 x 20mm

Waga netto: około 50g

Wejście: 5V 1A

Moc: 1.2W

Pojemność akumulatora: 350mAh

Czas ładowania: około 1,5 godziny

Czas pracy: około 180 minut

Zawartość opakowania



Główna
jednostka x1

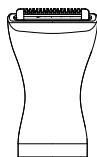

Głowica
przycinająca
x1



Szczoteczka
czyszcząca
x1



Pokrywa
przeciwpyłowa
x1



Instrukcja
obsługi x1

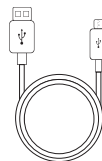

Kabel ładujący
typu-C x1

Funkcje różnych głowic

Głowica goląca

Z dłuższymi ostrzami, może obracać się w przód i w tył o około 70°, aby golić pod różnymi kątami. Odpowiednia do golenia włosów na dużych powierzchniach ciała, takich jak uda, tydki, klatka piersiowa, ramiona.

Głowica przycinająca

Dzięki krótszym ostrzom i skośnemu kształtowi, może ona idealnie przylegać do skóry. Odpowiednia do golenia włosów na głowie, pod pachami, na linii bikini lub do stylizacji brody.

Jak zainstalować i wymienić głowice

1. Przetącz przycisk do góry, aby włączyć zasilanie, i w dół, aby je wyłączyć.
2. Przed wymianą głowicy przytrzymaj urządzenie w sposób pokazany na rysunku 2.
3. Przekręć głowicę w prawo i pociągnij do góry, aby ją zdjąć.
4. Załóż głowicę, której chcesz użyć, i przekręć w lewo, aby ją mocno zacisnąć.

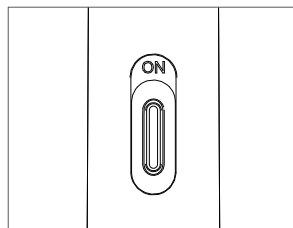

①

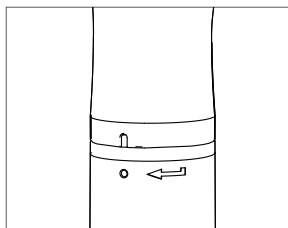

②

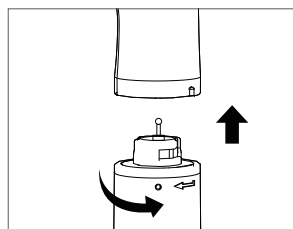

③

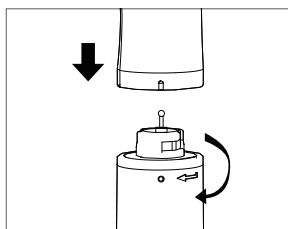

④

Sposób użycia



UWAGA

1. Przy pierwszym użyciu należy w pełni naładować produkt.
2. Nie trzymaj i nie używaj urządzenia mokrymi rękami.
3. Nie używaj produktu do golenia na mokrej skórze z dużą ilością wody.
4. Główna część urządzenia nie jest wodoodporna. Nie należy jej płukać ani moczyć.
5. Zdejmij głowicę golącą, aby ją wypłukać.

1. Zainstaluj odpowiednią głowicę golącą i włącz zasilanie.
2. Nałóż żel lub krem na obszar ciała, który ma zostać ogolony.
3. Należy golić włosy zgodnie z kierunkiem ich wzrostu.
4. Zdejmij głowicę golącą i umyj ją pod wodą, a następnie użyj szczoteczki do czyszczenia.
5. Wysusz głowicę golącą i załóż osłonę przeciwpływową po umyciu.

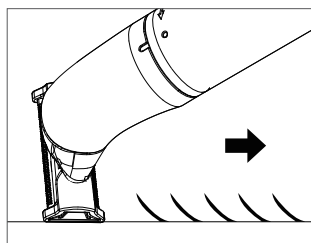
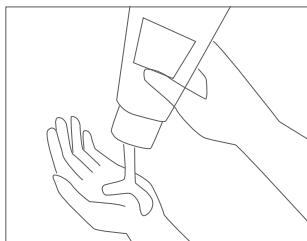
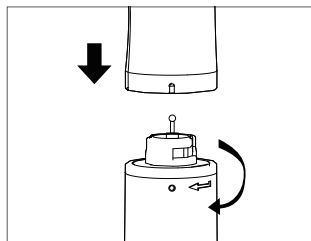

Środki ostrożności przy ładowaniu

1. Gdy poziom naładowania jest zbyt niski, wskaźnik na spodzie miga na zielono.
2. Wytrzymaj port ładowania produktu i utrzymuj go w czystości i suchości.
3. Podczas ładowania lampka kontrolna na spodzie urządzenia świeci się na czerwono.
4. Pełne naładowanie produktu od niskiego poziomu trwa około 1,5 godziny.
5. Po całkowitym naładowaniu czerwona lampka kontrolna na spodzie zmieni się na zieloną.
6. Do ładowania należy używać zasilacza SV/1A, w przeciwnym razie może dojść do awarii ładowania lub uszkodzenia akumulatora.

Konserwacja i przechowywanie

1. Przechowuj produkt w chłodnym i suchym miejscu.
2. Przechowuj produkt w miejscu niedostępnym dla dzieci i zwierząt domowych.
3. Jeśli nie używasz produktu przez dłuższy czas, ładuj go raz na miesiąc.
4. Po każdym użyciu należy wyczyścić pozostałe włosy, aby zapobiec rozwojowi bakterii.

5. Podczas mycia głowicy golącej należy pamiętać o wyjęciu jej z jednostki głównej i wysuszyć przed odłożeniem na miejsce.
6. Jeśli na korpusie urządzenia znajdują się zabrudzenia, należy je wytrzeć za pomocą półwilgotnego ręcznika papierowego.
7. Nie należy wywierać silnego nacisku lub uderzać w produkt, aby uniknąć obrażeń lub uszkodzenia produktu.

Najczęściej zadawane pytania

P: Czy można używać produktu podczas ładowania?

O: Nie można używać produktu podczas ładowania.

P: Czy produkt jest przeznaczony tylko dla kobiet?

A: Mogą go używać zarówno mężczyźni, jak i kobiety.

P: Produkt nie działa prawidłowo. Co mam zrobić?

O: Akumulator może być zbyt słaby, ładuj produkt przez 1,5 godziny. Upewnij się, że głowica goląca jest całkowicie dopasowana do głównej jednostki urządzenia. Jeśli produkt nie zostanie upuszczony lub uderzony i dojdzie do naturalnej awarii, skontaktuj się z działem obsługi klienta.

P: Podczas użytkowania urządzenia słychać było nietypowy dźwięk. Co należy zrobić?

O: W przypadku pojawienia się nietypowego dźwięku należy natychmiast wyłączyć zasilanie i sprawdzić, czy głowica goląca nie jest zdeformowana, uszkodzona lub nieprawidłowo zamontowana.

P: Czy ten trymer może zranić lub przeciąć skórę?

O: Używanie go jest bezpieczne. Nie spowoduje przecięcia skóry.

P: Czy głowicę golącą można myć wodą?

O: Głowicę golącą można myć, ale trzeba ją zdemotować. Po umyciu należy ją wysuszyć szmatką lub ręcznikiem papierowym.

P: Czy mogę używać trymera w łazience? Czy lepiej jest używać mydła podczas golenia?

O: Jest to urządzenie ładowane przez USB, nie należy go używać w łazience.

Zaleca się równomierne nałożenie żelu nawilżającego lub kremu przed goleniem.

Ochrona środowiska



Zużyty sprzęt elektroniczny oznakowany zgodnie z dyrektywą Unii Europejskiej, nie może być umieszczany łącznie z innymi odpadami komunalnymi. Podlega on selektywnej zbiórce i recyklingowi w wyznaczonych punktach. Zapewniając jego prawidłowe usuwanie, zapobiegasz potencjalnym, negatywnym konsekwencjom dla środowiska naturalnego i zdrowia ludzkiego. System zbierania zużytego sprzętu zgodny jest z lokalnie obowiązującymi przepisami ochrony środowiska dotyczącymi usuwania odpadów. Szczegółowe informacje na ten temat można uzyskać w urzędzie miejskim, zakładzie oczyszczania lub sklepie, w którym produkt został zakupiony.



Produkt spełnia wymagania dyrektyw tzw. Nowego Podejścia Unii Europejskiej (UE), dotyczących zagadnień związanych z bezpieczeństwem użytkowania, ochroną zdrowia i ochroną środowiska, określających zagrożenia, które powinny zostać wykryte i wyeliminowane.