



# Płyta kuchenna do zabudowy

Instrukcja użytkowania

## Built-in Hob

User Manual

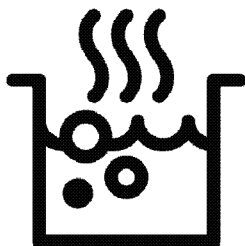

HII64405MT

**PL / EN**

185.2614.94/R.AA/18.05.2022

7757182121



PAPIER Z RECYKLINGU I  
NADAJĄCY SIĘ DO PONÓWNEGO  
PRZETWORZENIA

# Drogi kliencie,

## przed użyciem produktu zapoznaj się z instrukcją obsługi.

Beko Dziękujemy za wybór urządzenia. Chcemy, aby produkt, wyprodukowany w wysokiej jakości i technologii, oferował najlepszą wydajność. Aby to zrobić, należy uważnie przeczytać niniejszą instrukcję i inną dokumentację dostarczoną z urządzeniem przed użyciem i zachować ją. Przekazując wyrób innemu użytkownikowi, należy dołączyć również niniejszą instrukcję. Należy postępować zgodnie z instrukcją, biorąc pod uwagę wszystkie informacje i ostrzeżenia w niej zawarte.

Należy przestrzegać wszystkich informacji i ostrzeżeń zawartych w instrukcji obsługi. W ten sposób będziesz chronić siebie i swój produkt przed zagrożeniami, które mogą wystąpić.

Zachowaj instrukcję obsługi. Przekazując wyrób innemu użytkownikowi, należy dołączyć również niniejszą instrukcję.

W niniejszej instrukcji obsługi stosowane są następujące symbole:



Zagrożenie, które może doprowadzić do śmierci lub obrażeń.

**UWAGA** Zagrożenie, które może doprowadzić do szkody materialną produktu lub jego środowiska.



Zagrożenie, które może doprowadzić do oparzenia na skutek kontaktu z gorącymi powierzchniami.



Ważne informacje lub przydatne wskazówki na temat użytkowania.



Przeczytaj instrukcję obsługi.

*Niniejsze urządzenie jest zgodne z następującymi*

*Dyrektywami Unii Europejskiej:*

*- 2014/30/WE LVD (Niskie Napięcia)*

*- 2014/35/WE EMC (Kompatybilność Elektromagnetyczna)*

**Importer: Beko S.A.**

**ul. Puławska 366, 02-819 Warszawa**



**1 Instrukcje bezpieczeństwa 4**

Użytkowanie .....	4
Bezpieczeństwo dzieci, osób wymagających szczególnego traktowania i zwierząt domowych .....	4
Bezpieczeństwo elektryczne .....	5
Zabezpieczenie podczas transportu.....	7
Bezpieczeństwo montażu .....	7
Bezpieczeństwo użytkowania.....	7
Ostrzeżenia dotyczące temperatury .....	8
Użycie akcesoriów.....	8
Bezpieczeństwo pieczenia .....	8
Płyta indukcyjna .....	9
Bezpieczeństwo konserwacji i czyszczenia	9

**2 Instrukcje dotyczące środowiska 11**

Przepisy dotyczące odpadów.....	11
Zgodność z dyrektywą WEEE i usuwanie odpadów .....	11
Pozbywanie się materiałów opakowaniowych .....	11
Zalecenia dotyczące oszczędzania energii	11

**3 Produkt 12**

Wprowadzenie produktu.....	12
Wprowadzenie i użycie panelu sterowania	13

Wprowadzenie i użycie panelu sterowania	13
Sterowanie płytą.....	13
Ogólne informacje o płycie .....	13
Specyfikacje techniczne .....	14

**4 Pierwsze użycie 15**

Pierwsze czyszczenie.....	15
---------------------------	----

**5 Jak używać płyty kuchennej 16**

Ogólne informacje na temat użytkowania płyty .....	16
Panel sterowania .....	19

**6 Ogólne informacje dotyczące pieczenia. 25**

Ostrzeżenia ogólne dotyczące płyty .....	25
--	----

**7 Czyszczenie i konserwacja26**

Ogólne informacje dotyczące czyszczenia	26
Czyszczenie płyty .....	27
Czyszczenie panelu sterowania .....	27

**8 Rozwiązywanie problemów28**

# 1 Instrukcje bezpieczeństwa

- Rozdział ten omawia instrukcje bezpieczeństwa, które pomogą zapobiec ryzyku uszkodzenia ciała lub mienia.
- Jeśli produkt zostanie przekazany innej osobie lub używany z drugiej ręki, instrukcja obsługi, oznakowanie, inne ważne dokumenty i akcesoria powinny zostać dostarczone wraz z produktem.
- Nasza firma nie ponosi odpowiedzialności za jakiegokolwiek szkody, które mogą wystąpić w wyniku nieprzestrzegania niniejszej instrukcji.
- Nieprzestrzeganie niniejszej instrukcji spowoduje utratę gwarancji.
- ⚠ Prace instalacyjne i naprawcze należy zawsze zlecać producentowi, autoryzowanemu serwisowi lub osobie wskazanej przez importera.
- ⚠ Używaj tylko oryginalnych części zamiennych i akcesoriów.
- ⚠ Nie należy naprawić lub wymienić żadnych części

urządzenia, chyba że określono to jasno w instrukcji obsługi.

- ⚠ Nie wolno modyfikować urządzenia.

## ⚠ Użytkowanie

- Ten produkt jest przeznaczony do użytku domowego. Nie jest przeznaczony do użytku komercyjnego.
- Nie wolno używać produktu w ogrodach, na balkonach lub w innych miejscach na zewnątrz. Urządzenie jest przeznaczone do użytku w kuchniach domowych i dla personelu w sklepach, biurach i innych miejscach pracy.
- **OSTRZEŻENIE:** Produkt powinien być używany wyłącznie do gotowania. Nie należy go używać do innych celów, takich jak ogrzewanie pomieszczenia.

## ⚠ Bezpieczeństwo dzieci, osób wymagających szczególnego traktowania i zwierząt domowych

- Niniejszy sprzęt może być używany przez dzieci w

- wieku co najmniej 8 lat i przez osoby o obniżonych możliwościach fizycznych, umysłowych i osoby o braku doświadczenia i znajomości sprzętu, jeżeli zapewniony zostanie nadzór lub instruktaż odnośnie użytkowania sprzętu w bezpieczny sposób, tak aby związane z tym zagrożenia były zrozumiałe.
- Dzieciom nie wolno używać urządzenia do zabawy. Czyszczenia i konserwacji nie mogą wykonywać dzieci bez nadzoru.
  - Niniejszy sprzęt może być użytkowany przez osoby o obniżonych możliwościach fizycznych, zmysłowych i umysłowych (w tym dzieci), jeżeli zapewniony zostanie nadzór lub instruktaż odnośnie użytkowania sprzętu w bezpieczny sposób.
  - Dzieci nie należy pozostawiać bez opieki, aby mieć pewność, że nie będą się one bawić urządzeniem.
  - Produkty elektryczne są niebezpieczne dla dzieci i zwierząt domowych. Dzieci i zwierzęta nie mogą bawić się, wspinać się na urządzenie ani wchodzić do niego.
  - Nie wolno kłaść na urządzeniu przedmiotów, do których mogą dosięgnąć dzieci.
  - Rączki garnków i patelni należy ustawić z boku tak, aby dzieci nie mogły ich złapać i się oparzyć.
  - **OSTRZEŻENIE:** Podczas użytkowania powierzchnie produktu są gorące. Trzymaj dzieci z dala od urządzenia.
  - Trzymaj materiał użyty do opakowania z dala od dzieci. Ryzyko obrażeń i uduszenia.
  - (Jeśli twój produkt ma wtyczkę) Ze względu na bezpieczeństwo dzieci należy wyjąć wtyczkę z gniazdka i uniemożliwić działanie produktu przed utylizacją.



### **Bezpieczeństwo elektryczne**

- Urządzenie podłączyć do uziemionego gniazdka chronionego bezpiecznikiem odpowiadającym prądowi wskazanemu na tabliczce znamionowej. Instalację uziemienia należy zlecić wykwalifikowanemu elektrykowi. Nie używać produktu bez uziemienia zgodnie z

lokalnymi/krajowymi przepisami.

- Wtyczka lub połączenie elektryczne produktu powinny znajdować się w łatwo dostępnym miejscu (z dala od płomienia). Jeśli nie jest to możliwe, powinien istnieć mechanizm (bezpiecznik, wyłącznik, przełącznik itp.) w instalacji elektrycznej, do której produkt jest podłączony, zgodnie z przepisami elektrycznymi i oddzielając wszystkie bieguny od sieci.
- Produktu nie wolno podłączać do gniazdka podczas montażu, naprawy i transportu.
- Urządzenie podłączyć produkt do gniazdka, które spełnia wartości napięcia i częstotliwości podane na tabliczce znamionowej.
- (Jeśli Twój produkt nie ma przewodu zasilającego) Należy używać wyłącznie kabla połączeniowego określonego w rozdziale „Specyfikacje techniczne”.
- Nie należy blokować przewodu zasilającego pod i za produktem. Nie umieszczaj ciężkich

przedmiotów na przewodzie zasilania. Przewód zasilający nie powinien być zgięty, zgnieciony ani stykać się z żadnym źródłem ciepła.

- Używać tylko oryginalnego kabla. Nie wolno używać przeciętych lub uszkodzonych kabli lub przedłużaczy.
  - Jeśli przewód zasilający jest uszkodzony, musi zostać wymieniony przez producenta, autoryzowany serwis lub osobę wskazaną przez firmę importującą, aby zapobiec możliwym zagrożeniom.
- (Jeśli twój produkt ma wtyczkę)
- Nie należy podłączać urządzenia do gniazdka, które jest luźne, wyszło, jest zepsute, brudne, oleiste, istnieje ryzyko kontaktu z wodą (na przykład woda, która może ściekać z blatu).
  - Nie wolno dotykać wtyczki mokrymi rękami! Nie wolno trzymać za przewód podczas odłączania.
  - Należy upewnić się, że wtyczka produktu jest prawidłowo podłączona do gniazdka, aby uniknąć wyładowania łukowego.

## Zabezpieczenie podczas transportu

- Przed transportem odłącz urządzenie od sieci.
- Aby przetransportować urządzenie należy owinąć je folią bąbelkową lub grubym kartonem i mocno okleić. Produkt należy szczelnie zabezpieczyć za pomocą taśmy, aby wyjmowane lub ruchome części produktu i sam produkt zabezpieczyć przed uszkodzeniem.
- Sprawdź ogólny wygląd produktu pod kątem uszkodzeń, które mogły wystąpić podczas transportu.

## Bezpieczeństwo montażu

- Przed zamontowaniem urządzenia należy sprawdzić czy nie posiada uszkodzeń. Jeśli produkt jest uszkodzony nie wolno go zamontować.
- Nie montować urządzenia w pobliżu źródeł ciepła (grzejniki, piece itp.).
- Wszystkie kanały wentylacyjne muszą pozostać otwarte.

## Bezpieczeństwo użytkowania

- Po każdym użyciu należy upewnić się, że urządzenie jest wyłączone.
- Jeśli produkt nie jest używany przez dłuższy czas należy odłączyć go od zasilania lub wyłączyć bezpiecznik.
- Nie wolno używać wadliwego lub uszkodzonego urządzenia. Jeśli urządzenie jest uszkodzone należy odłączyć je od zasilania elektrycznego/gazu i skontaktować się z autoryzowanym serwisem.
- **OSTRZEŻENIE:** Jeżeli powierzchnia jest pęknięta, wyłączyć kuchenkę, aby uniknąć zagrożenia porażeniem prądem elektrycznym.
- Nie wolno wchodzić na produkt, aby dosięgnąć do innego przedmiotu lub z jakiegokolwiek innego powodu.
- Nie wolno korzystać z urządzenia, gdy jest się pod wpływem narkotyków lub alkoholu.
- Przedmioty łatwopalne przechowywane w strefie

pieczenia mogą się zapalić. Nigdy wolno przechowywać przedmiotów łatwopalnych w strefie pieczenia.

- Żeliwo, aluminium lub naczynia kuchenne z uszkodzonymi/szorstkimi dolnymi częściami mogą doprowadzić do zarysowania szklanej powierzchni. Podczas wyjmowania naczyń należy podnosić pojemniki, nie przesuwać po powierzchni.
- Tworzące się z powodu wilgoci na powierzchni płyty grzejnej lub na dnie naczynia ciśnienie pary może powodować przesuwanie się naczyń. Dlatego upewnij się, że powierzchnia płyty i dno garnków są zawsze suche.
- Urządzenie nie nadaje się do użytku z pilotem zdalnego sterowania lub zegarem zewnętrznym.

### **Ostrzeżenia dotyczące temperatury**

- **OSTRZEŻENIE:** Podczas pracy urządzenia odsłonięte części będą gorące. Nie dotykać urządzenia i elementów grzejnych. Dzieci poniżej 8 roku życia nie

powinny zbliżać się do urządzenia bez nadzoru osoby dorosłej.

- Nie wolno umieszczać łatwopalnych/wybuchowych materiałów w pobliżu urządzenia, ponieważ jego krawędzie będą gorące podczas pracy.
- **OSTRZEŻENIE:** Zagrożenie pożarowe: Nie stawiaj niczego na powierzchniach do gotowania.

### **Użycie akcesoriów**

- **OSTRZEŻENIE:** Używaj tylko osłon płyty zaprojektowanych przez producenta danego sprzętu kuchennego lub wskazanych przezeń w instrukcji obsługi jako odpowiednie, lub osłon związanych z tym sprzętem. Użycie niewłaściwych osłon może powodować wypadki.

### **Bezpieczeństwo pieczenia**

- **OSTRZEŻENIE:** Należy przestrzegać zasad pieczenia. Należy przestrzegać krótkoterminowych procesów pieczenia..
- **OSTRZEŻENIE:** Smażenie na kuchenke w tłuszczu lub



oleju bez dozoru może być niebezpieczne i może doprowadzić do pożaru. NIE próbuj gasić ognia wodą, ale wyłącz kuchenkę, a następnie stłum płomień, np. pokrywką lub kocem gaśniczym.

- Zachowaj ostrożność podczas dodawania alkoholu do potraw. Alkohol odparowuje w wysokich temperaturach i może zapalić się pod wpływem gorących powierzchni, powodując pożar.



### **Płyta indukcyjna**

- Płyty grzejne wyposażone są w technologię "indukcyjną". Zapewniająca oszczędność czasu i pieniędzy indukcyjna płyta grzejna musi być używana z garnkami odpowiednimi do gotowania indukcyjnego. w przeciwnym razie nie będzie działać. Aby uzyskać szczegółowe informacje, zobacz sekcję „Wybór naczynia”.
- Ponieważ indukcyjne płyty grzejne wytwarzają pole magnetyczne, mogą mieć szkodliwy wpływ na osoby używające pomp

insulinowych lub rozruszników serca.

- Po użyciu wyłącz płytę na panelu sterowania, nie polegaj na czujniku garnka.
- Metalowe przedmioty, takie jak noże, widelce, łyżki i pokrywki nie powinny być umieszczane na powierzchni płyty, ponieważ mogą się nagrzać.
- Metalowe przedmioty przechowywane w szufladach pod płytą mogą bardzo się nagrzewać podczas długiego i intensywnego użytkowania. Nie przechowuj metalowych przedmiotów w szufladach pod płytą grzejną.
- Nie umieszczaj na płycie indukcyjnej produktów elektronicznych, takich jak telefony komórkowe, tablety, komputery. Twój produkt może być uszkodzony.



### **Bezpieczeństwo konserwacji i czyszczenia**

- Przecz czyszczeniem produktu należy poczekać, aż ostygnie. Gorące powierzchnie mogą powodować oparzenia!

- Nie wolno myć produktu, spryskując go lub polewając wodą! Ryzyko porażenia prądem!
- Nie czyścić produktu za pomocą odkurzaczy parowych, ponieważ może to spowodować porażenie prądem.
- Sól, resztki cukru na dnie naczyń lub drobinki na powierzchni szyby mogą powodować zarysowanie i pęknięcie szkła. Przed umieszczeniem naczynia należy upewnić, że spód jest czysty. Powierzchnię szklano-ceramiczną należy utrzymywać w czystości.

## 2 Instrukcje dotyczące środowiska

### Przepisy dotyczące odpadów Zgodność z dyrektywą WEEE i usuwanie odpadów



Niniejszy wyrób jest zgodny z dyrektywą Parlamentu Europejskiego i Rady (2012/19/WE). Wyrób ten oznaczony jest symbolem klasyfikacji zużytych urządzeń elektrycznych i elektronicznych (WEEE).

Wyrób ten wykonano z części i materiałów wysokiej jakości, które mogą być odzyskane i użyte jako surowce wtórne. Po zakończeniu użytkowania nie należy pozbywać się go razem z innymi odpadkami domowymi. Należy przekazać go do punktu zbiórki urządzeń elektrycznych i elektronicznych na surowce wtórne. Aby dowiedzieć się, gdzie jest najbliższy taki punkt, prosimy skonsultować się z władzami lokalnymi. Odpowiednie postępowanie ze użytym sprzętem zapobiega potencjalnym konsekwencjom dla środowiska naturalnego i ludzkiego zdrowia.

#### Zgodność z dyrektywą RoHS:

Niniejszy wyrób jest zgodny z dyrektywą Parlamentu Europejskiego i Rady RoHS (Ograniczenie użycia substancji niebezpiecznych) (2011/65/WE). Nie zawiera szkodliwych i zakazanych materiałów, podanych w tej dyrektywie.

### Pozbywanie się materiałów opakowaniowych

- Materiały opakowaniowe są niebezpieczne dla dzieci. Należy trzymać je w bezpiecznym miejscu, niedostępne dla dzieci. Opakowanie tego wyrobu wyprodukowano z surowców wtórnych. Należy odpowiednio się ich pozbywać i sortować je zgodnie z instrukcjami gospodarki surowcami wtórnymi. Nie należy ich wyrzucać razem ze zwykłymi odpadkami domowymi.

### Zalecenia dotyczące oszczędzania energii

Informacje na temat efektywności energetycznej zgodnie z EU 66/2014 można znaleźć na karcie produktu dołączonej do produktu. Poniższe wskazówki pomogą używać produktu w sposób ekologiczny i energooszczędny:

- Rozmroź zamrożone jedzenie przed gotowaniem.
- Wyłącz piekarnik na 5-10 minut przed końcem pieczenia, by wykorzystać skumulowane ciepło. W ten sposób zaoszczędzisz do 20% energii.
- Używaj garnków/patelni o rozmiarze i pokrywce odpowiednich do płyty grzejnej. Zawsze wybieraj odpowiedni rozmiar garnka do potrawy. Więcej energii jest zużywanej do foremek o niewłaściwym rozmiarze.
- Utrzymuj w czystości powierzchnie do gotowania i dna garnków. Brud ogranicza przenoszenie ciepła między strefą gotowania a dnem garnka.

## 3 Produkt

### Wprowadzenie produktu

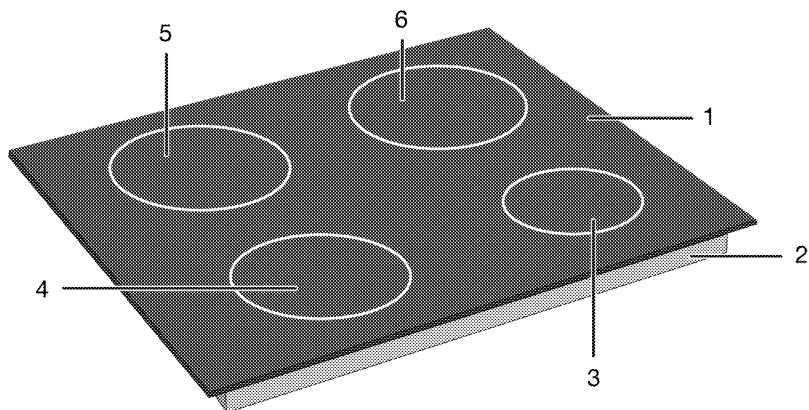

- 1 Szklana powierzchnia do gotowania
- 2 Dolna obudowa
- 3 Indukcyjna strefa gotowania
- 4 Indukcyjna strefa gotowania
- 5 Indukcyjna strefa gotowania
- 6 Indukcyjna strefa gotowania

## Wprowadzenie i użycie panelu sterowania

W tej części można znaleźć przegląd i podstawowe zastosowania panelu sterowania produktu. Mogą występować różnice w rysunkach i niektórych funkcjach w zależności od modelu.

### Sterowanie płytą

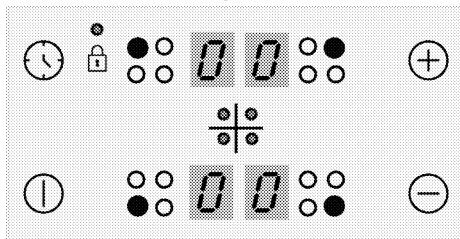

### Przyciski

- ⓘ : Klawisz włączania/wyłączania
- 🕒 : Przycisk czasu
- ⊕ : Przycisk zmniejszania
- ⊖ : Przycisk zwiększania

### Symbole

- 🔒 : Symbol włączonej blokady

### Przyciski wyboru stref grzejnych

- : Klawisz wyboru tylnego lewego obszaru gotowania
- ○ : Klawisz wyboru przedniego lewego obszaru gotowania
- ○ : Klawisz wyboru przedniego prawego obszaru gotowania
- ○ : Klawisz wyboru tylnego prawego obszaru gotowania

## Ogólne informacje o płycie

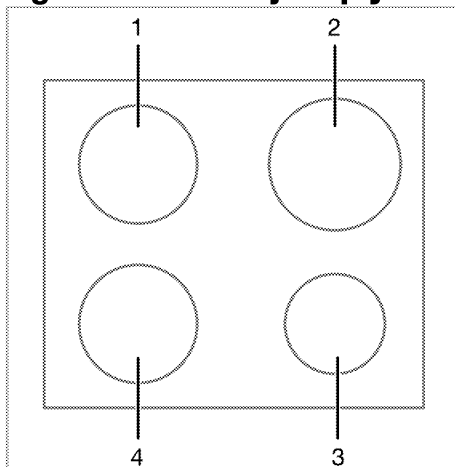

- 1 Lewy tylny - Indukcyjna strefa gotowania
- 2 Prawy tylny - Indukcyjna strefa gotowania
- 3 Prawy przedni - Indukcyjna strefa gotowania
- 4 Lewy przedni - Indukcyjna strefa gotowania

## Specyfikacje techniczne



### Ogólne specyfikacje

Wymiary zewnętrzne produktu (wysokość/szerokość/głębokość)	52 mm*/580 mm/510 mm
Wymiary montażowe płyty (wysokość/szerokość/głębokość)	560 (+2) mm /490 (+2) mm
Napięcie / Częstotliwość	1N ~ 220-240 V/ 2N ~ 380-415 V ~ 50 Hz
Typ i przekrój kabla zastosowany/odpowiedni do urządzenia	min. H05V2V2-F 5 x 1,5 mm <sup>2</sup>
Całkowite zużycie energii	max. 7.2 kW

### Painiki

Lewy tylny	<b>Indukcyjna strefa gotowania</b>
Wymiary	145 mm
Zasilanie	1600W
Lewy przedni	<b>Indukcyjna strefa gotowania</b>
Wymiary	180 mm
Zasilanie	2000W
Prawy przedni	<b>Indukcyjna strefa gotowania</b>
Wymiary	145 mm
Zasilanie	1600 W
Prawy tylny	<b>Indukcyjna strefa gotowania</b>
Wymiary	180 mm
Zasilanie	2000 W

\* Wysokość płyty określona w tabeli jest wysokością podstawy produktu.

-  W celu poprawy jakości produktu specyfikacje techniczne mogą ulec zmianie bez uprzedniego powiadomienia.
-  Rysunki w niniejszej instrukcji są schematyczne i mogą nie pasować dokładnie do konkretnego produktu.
-  Wartości podane na etykietach produktu lub w dołączonej do nich dokumentacji są uzyskiwane w warunkach laboratoryjnych zgodnie z odpowiednimi normami. W zależności od warunków operacyjnych i środowiskowych produktu wartości te mogą się różnić.

## **4 Pierwsze użycie**

Przed rozpoczęciem korzystania z produktu zaleca się wykonanie następujących czynności.

### **Pierwsze czyszczenie**

1. Usuń wszystkie materiały opakowania.
2. Wytrzyj powierzchnie produktu wilgotną szmatką lub gąbką i wytrzyj szmatką.

**UWAGA** Pewne detergenty lub środki czyszczące mogą uszkodzić powierzchnię. Nie używaj agresywnych detergentów, proszku/mleczka do czyszczenia, ani żadnych ostrych przedmiotów.

**UWAGA** W trakcie pierwszego uruchomienia przez parę godzin mogą się wydzielać dym i zapach. Jest to całkiem normalne. Zadbaj o dobrą wentylację kuchni i pozbądź się dymu i zapachu. Nie wdychać bezpośrednio powstającego dymu i zapachu.

## 5 Jak używać płyty kuchennej

### Ogólne informacje na temat użytkowania płyty

#### Ostrzeżenia ogólne:

- Nie pozwól, aby na płytę grzejną spadły żadne przedmioty. Nawet małe przedmioty, takie jak solniczki, mogą uszkodzić płytę. Nie używaj pękniętych płyt kuchennych. Woda może przedostać się przez te pęknięcia i spowodować zwarcie. Jeśli powierzchnia jest w jakikolwiek sposób uszkodzona (np. widoczne pęknięcia), najpierw wyłącz bezpiecznik, a następnie wezwij autoryzowany serwis w celu odłączenia produktu, aby zmniejszyć ryzyko porażenia prądem.
- Nie stawiaj na płycie garnków/patelni, które są krzywe lub łatwo się przechylają.
- Nie podgrzewaj pustych garnków/patelni. Zarówno garnki, jak i urządzenie mogą ulec zniszczeniu.
- Po zakończeniu gotowania zawsze wyłączaj palniki.
- Korzystanie z płyt bez garnków/patelni może uszkodzić urządzenie. Po zakończeniu gotowania zawsze wyłączaj płyty.
- Po każdym użyciu powierzchnia do gotowania będzie gorąca, dlatego nie stawiaj plastikowych garnków / patelni na powierzchni do gotowania. Należy natychmiast wytrzeć resztki stopionego materiału.
- Nagłe zmiany temperatury na szklanej powierzchni do gotowania mogą spowodować uszkodzenie, należy uważać, aby nie rozlać zimnych płynów podczas gotowania.
- W garnkach/patelni należy umieścić odpowiednią ilość żywności.

Zapobiega to wylewaniu się żywności z garnków/patelni i nie trzeba ich dodatkowo czyścić.

- Pokrywek garnków i patelni nie wolno kłaść na palnikach/strefach gotowania.
- Garnki należy umieścić na środku palnika/strefy gotowania. Aby postawić garnek na innym palniku/strefie należy podnieść go i umieścić na wybranym palniku. Nie należy przesuwac garnka po palniku.

#### Jak działa płyta indukcyjna?

Płyta indukcyjna jest jak otwarty obwód. Obwód zamyka się, gdy postawione zostaną na nim garnki / patelnie przystosowane do gotowania indukcyjnego, a układ elektroniczny pod szklaną powierzchnią generuje pole magnetyczne. Metalowa podstawa garnków / patelni jest podgrzewana poprzez pobieranie energii z tego pola magnetycznego. W ten sposób ciepło nie jest wytwarzane na powierzchni płyty, ale bezpośrednio na garnkach/patelniach. Szklana powierzchnia nagrzewa się dzięki garnkom/patelni.

#### Zalety gotowania na płycie indukcyjnej

Zaletą płyt indukcyjnych jest przekazywanie ciepła bezpośrednio do garnków/patelni.

- Oznacza to, że potrawy, które wyleją się podczas gotowania, nie palą się szybko, ponieważ szklana powierzchnia do gotowania nie jest bezpośrednio podgrzewana. Ułatwia to również czyszczenie.
- Ciepło wytwarzane bezpośrednio do garnków/patelni pozwala na szybsze gotowanie. Dzięki temu, w porównaniu z innymi typami płyt



kuchennych, oszczędzany jest nie tylko czas, ale i energia.

- Wytwarzanie ciepła bezpośrednio do garnków/patelni gwarantuje, że zostaje ono zatrzymane, a tym samym gotowanie jest bardziej wydajne.
- Dodatkowo ciepło wytwarzane bezpośrednio do garnków/patelni oraz to, że powierzchnia nie nagrzewa się po zdjęciu naczyń, zapewnia bezpieczniejsze użytkowanie i zapobiega możliwym wypadkom podczas gotowania.

### **W celu zapewnienia**

#### **bezpieczeństwa użytkownika:**

- W przypadku używania garnków/patelni z nieprzywierającą powierzchnią, które są pokryte niewielką warstwą oleju lub do których nie stosuje się oleju (teflon), nie należy ustawiać wysokiego płomienia.
- Szklana powierzchnia do gotowania nie nadaje się do umieszczania na niej przedmiotów lub jako deska do krojenia.
- Nie umieszczaj na płycie metalowych przedmiotów, takich jak sztućce lub pokrywki garnków, ponieważ mogą się nagrzać.
- Nie używaj folii aluminiowej do gotowania. Nie umieszczaj na polu grzejnym żywności zawiniętej w folię aluminiową.
- Podczas gotowania przedmioty magnetyczne, takie jak karty kredytowe lub taśmy, należy trzymać z dala od płyty.
- Jeśli pod płytą znajduje się piekarnik, który jest używany, to czujniki na płycie mogą zmniejszyć poziom mocy gotowania lub wyłączyć płytę.
- Płyta jest wyposażona w automatyczny system wyłączania. Szczegółowe informacje o tym systemie znajdują się w kolejnych

rozdziałach. W przypadku garnków z cienkim dnem należy zachować ostrożność, ponieważ dno nagrzewa się bardzo szybko przez co może się stopić i uszkodzić powierzchnię gotowania oraz urządzenie nim włączyć się automatyczny system wyłączania.

### **Garnki/patelnie**

Należy używać ferromagnetycznych garnków/patelni o wysokiej jakości, które są opatrzone etykietą lub ostrzeżeniem, że nadają się do używania na płycie indukcyjnej. Im wyższa zawartość żelaza, tym lepsza wydajność garnków/patelni. Średnica dna garnków / patelni do gotowania powinna odpowiadać strefie indukcyjnej. Sugerowane wymiary podano poniżej.

#### **Odpowiednie garnki/patelnie:**

- Garnki/patelnie żeliwne
- Garnki/patelnie emaliowane
- Garnki / patelnie ze stali i stali nierdzewnej (z etykietą lub ostrzeżeniem, że mogą być używane na kuchni indukcyjnej)

#### **Nieodpowiednie garnki/patelnie:**

- Garnki/patelnie aluminiowe
- Garnki/patelnie miedziane
- Garnki/patelnie z mosiądzu
- Garnki/patelnie ze szkła
- Ceramika
- Ceramika i porcelana

#### **Zalecenia:**

- Używaj wyłącznie garnków/patelni z płaskim dnem. Nie używaj garnków/patelni z wypukłym lub wklęsłym dnem.

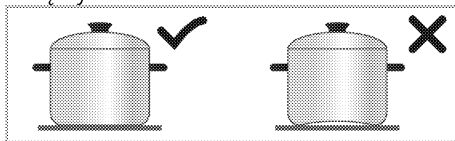

- Używać garnków/patelni tylko z grubym, odpowiednim do indukcji

dnem. W przypadku garnków z cienkim dnem należy zachować ostrożność, ponieważ dno nagrzewa się bardzo szybko przez co może się stopić i uszkodzić powierzchnię gotowania oraz urządzenie nim włączy się automatyczny system wyłączenia. Ostre krawędzie mogą uszkodzić powierzchnię.

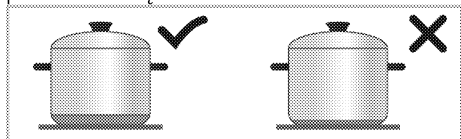

- Dna niektórych garnków/patełni mają mniejsze pole ferromagnetyczne niż ich rzeczywista średnica. Tylko ten obszar jest ogrzewany przez płytę. Dlatego ciepło nie jest równomiernie rozprzodowane, a wydajność gotowania spada. Ponadto takie garnki/patełnie mogą nie zostać wykryte przez duże płyty indukcyjne. W związku z tym płyta powinna zostać wybrana zgodnie z wielkością pola ferromagnetycznego.

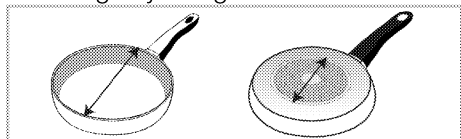

- Niektóre garnki/patełnie mają podstawę zawierającą materiały nieferromagnetyczne, np. aluminium. Tego typu garnki/patełnie mogą nie nagrzewać się dostatecznie lub mogą w ogóle nie zostać wykryte przez płytę indukcyjną. W niektórych przypadkach może pojawić się ostrzeżenie o złym garnku/patełnie.

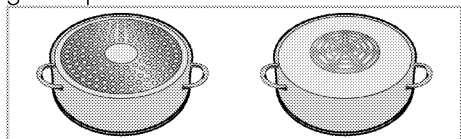

**i** Równe rozmieszczenie naczyń na prawej, lewej oraz środkowej płycie przy wyborze płyt wpływa pozytywnie na wydajność gotowania podczas gotowania wielu posiłków na płytach indukcyjnych.

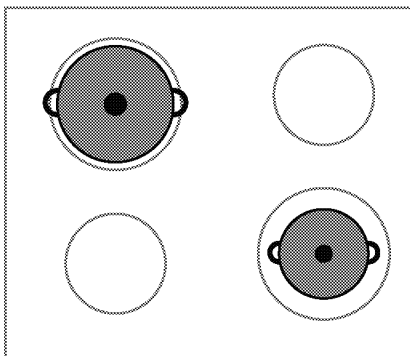
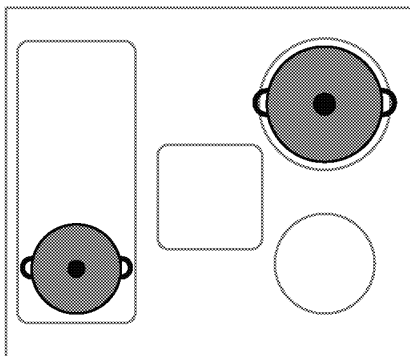

### Test garnków/patełni

Sprawdź, czy Twój garnek nadaje się do płyty indukcyjnej, korzystając z poniższych metod.

1. Jeśli w podstawie garnka znajduje się magnes oznacza to, że nadaje się do płyt indukcyjnych.
2. Jeśli symbol "L" nie miga po postawieniu garnka na płycie i jej włączeniu oznacza to, że nadaje się do płyt indukcyjnych.

## Zalecane rozmiary garnków/patelni

Srednica strefy gotowania - mm	Srednica naczynia - mm
145	min. 100 - max 145
180	min. 100 - max 180
210	min. 140 - max 210
240	min. 140 - max 240
280	min. 125 - max 280
320	min. 125 - max 320

Wykrywanie garnków/patelni do gotowania przez płyty indukcyjne zależy od średnicy i materiału ferromagnetycznego w ich podstawie.

Aby zapewnić wykrywanie garnków/patelni oraz wydajne gotowanie, garnki/patelnie należy dobrać zgodnie z rozmiarem płyty.

Rozmiary garnków/patelni zalecanych dla rozmiarów płyt kuchennych podano powyżej.

Zachowanie wrzenia może się różnić w zależności od typu garnka, wielkości garnka i wielkości strefy gotowania. Aby uzyskać bardziej jednolity charakter wrzenia, można zastosować strefę gotowania o jeden stopień większą. Korzystanie z większej strefy gotowania nie powoduje marnowania energii na płytach indukcyjnych, ponieważ ciepło jest wytwarzane tylko w odpowiednim obszarze garnka.

## Panel sterowania

**i** W razie przerwy w zasilaniu blokada przycisków kasuje się.

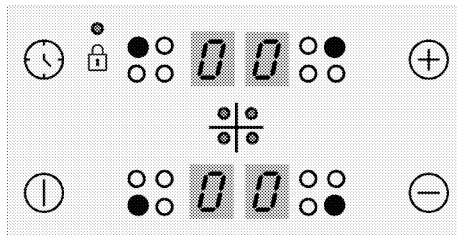

### Przyciski

- ⌚ : Klawisz włączania/wyłączania
- ⌚ : Przycisk czasu
- + : Przycisk zmniejszania
- : Przycisk zwiększania

### Symbol

- 🔒 : Symbol włączonej blokady

### Przyciski wyboru stref grzejnych

- : Klawisz wyboru tylnego lewego obszaru gotowania
- : Klawisz wyboru przedniego lewego obszaru gotowania
- : Klawisz wyboru przedniego prawego obszaru gotowania
- : Klawisz wyboru tylnego prawego obszaru gotowania

**i** Grafika i rysunki służą wyłącznie celom informacyjnym.

Rzeczywiste wyświetlacze i funkcje mogą się różnić w różnych modelach płyty.

**i** Urządzenie to jest sterowane z dotykowego panelu sterowania. Każda operacja wywołana dotknięciem przycisku jest potwierdzana sygnałem dźwiękowym.

- i** Panel sterowania trzeba stale utrzymywać w czystości. Zawilgocenie i zabrudzenie jego powierzchni może powodować problemy w działaniu funkcji.

### Załączanie płyty.

1. Dotknij przycisku ① na panelu sterowania.

Na wyświetlaczach wszystkich stref pojawi się ikona „0”.

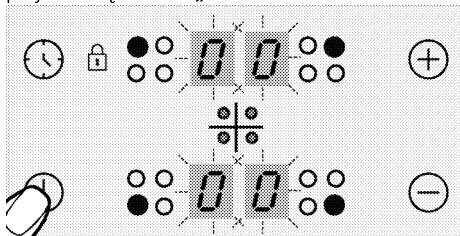

- i** Jeśli w ciągu 20 sekund nie wykona się żadnej czynności, płyta automatycznie powróci do stanu gotowości.

### Wyłączanie płyty

1. Dotknij przycisku ① na panelu sterowania.

Płyta wyłączy się i powróci do trybu gotowości.

- i** Symbole „H” lub „h”, pojawiające się na wyświetlaczu strefy gotowania po wyłączeniu płyty, oznaczają, że strefa ta jest nadal gorąca. Nie dotykaj stref gotowania.

### Wskaźnik ciepła resztkowego

Pojawiający się na wyświetlaczu strefy gotowania symbol „H” wskazuje, że płyta kuchenna jest wciąż gorąca i może podgrzewać niewielką ilość jedzenia. Symbol ten szybko zamieni się w symbol „h”, oznaczający niższą temperaturę.

- i** Po odcięciu zasilania wskaźnik ciepła resztkowego się nie zapali i nie ostrzeże użytkowników przed gorącymi strefami gotowania.

### Załączanie stref kuchennych

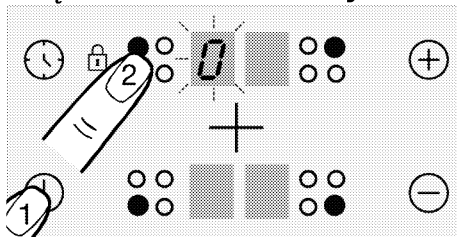

1. Załącz płytę dotknięciem przycisku ①.  
2. Dotknij przycisku wyboru strefy, którą chcesz załączyć.

Na jej wyświetlaczu pojawi się symbol „0” i wyświetlacz będzie jaśniej świecić.

- i** Jeśli w ciągu 20 sekund nie wykona się żadnej czynności, płyta automatycznie powróci do stanu gotowości.

### Nastawianie temperatury

- i** Płyta może pracować pulsacyjnie na poziomach mocy od 1 do 7. Szczególnie gdy używamy małych naczyń oraz niewielkiej ilości wody, czy oleju. Nie jest to wada urządzenia.

Dotknij przycisków ⊕ lub ⊖ aby nastawić temperaturę na wartość pomiędzy „1” a „9” lub pomiędzy „9” a „1”.

- i** Sekcja zewnętrzna grzejnika indukcyjnego o średnicy 280 mm (jeśli kuchenka jest wyposażona w taki grzejnik) jest włączana wyłącznie przy dostatecznie dużym naczyniu, które zakryje ten obszar, i ustawieniu poziomu temperatury wyższego niż 8.

## Wyłączanie stref kuchennych:

Strefę gotowania można wyłączać na trzy sposoby:

### 1. Poprzez obniżenie temperatury do „0”.

Strefę gotowania wyłączyć można obniżając jej temperaturę do „0”.

### 2. Po dotknięciu danej strefy gotowania symbol miga przez pewien czas

Włącz strefę gotowania naciskając przez pewien czas symbol, aby temperatura spadła do „0”

### 3. Stosując względem tej strefy wyłączenie poprzez opcję zegara.

Po upływie nastawionego czasu czasomierz wyłączy przypisaną doń strefę gotowania. Na odpowiednim wyświetlaczu pojawi się „0” lub „00”. Po upływie tego czasu odezwie się alarm dźwiękowy. Aby go wyłączyć, dotknij dowolnego przycisku na panelu sterowania.

## Funkcja szybkiego nagrzewania (Booster)

(Funkcja jest opcjonalna. Może nie być dostępna w Twoim produkcie.)

Aby przyspieszyć gotowanie, można korzystać z funkcji szybkiego nagrzewania (booster) „P”. Jednakże długotrwałe gotowanie z użyciem tej funkcji nie jest zalecane. Funkcji booster nie można wybrać we wszystkich strefach gotowania.

## Włączanie funkcji szybkiego nagrzewania (Booster):

1. Załącz płytę dotknięciem przycisku ①.
2. Wybierz strefę gotowania dotknięciem odpowiadającego jej przycisku.
3. Dotknij przycisków ⊕ lub ⊖ i najpierw doprowadź do osiągnięcia poziomu „9”.

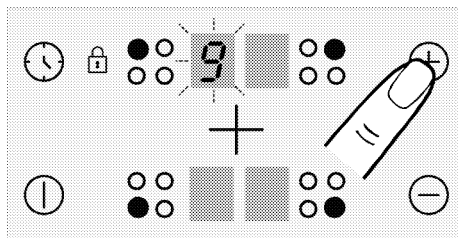

4. Gdy strefa gotowania nastawiona jest na poziom „9”, jednokrotnie dotknij przycisku ⊕, aby ustawić jej temperaturę na „P”.

## Wyłączanie funkcji szybkiego nagrzewania (Booster):

- Aby wyłączyć funkcję Booster dotykaj klawisza ⊖ i ustaw temperaturę na „9”.  
Funkcja booster zostanie wyłączona i będzie działać na poziomie „9”.
- Można obniżyć temperaturę dotykając klawisza ⊖ lub można ją całkiem wyłączyć obniżając temperaturę do „0”.

## Blokada przycisków

Blokadę przycisków założyć można aby uniknąć pomyłkowych zmian funkcji w trakcie pracy płyty.

## Zakładanie blokady przycisków

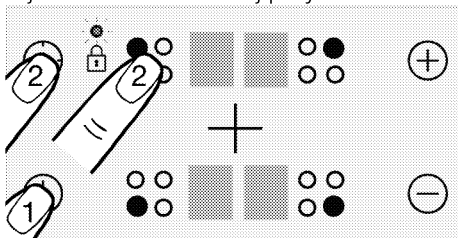

1. Załącz płytę dotknięciem przycisku ①.
2. Aby włączyć blokadę przycisków jednocześnie dotknij przyciski ② i ③.



» Zostanie uaktywniona blokada przycisków i zaświeci się kropka na symbolu ④.

**i** Jeśli przy zablokowanych przyciskach wyłączy się płytę, blokada uruchomi się za jej następnym załączeniem. Aby można było korzystać z płyty, blokada musi być wyłączona.

### Wyłączanie blokady przycisków

1. Gdy blokada dostępu dzieci jest aktywna, jednocześnie dotknij przycisków  i .

» Zostanie wyłączona blokada przycisków i zgaśnie kropka na symbolu .



### Blokada dostępu dzieci (Funkcja jest opcjonalna. Może nie być dostępna w Twoim produkcie.)

Płytę zabezpieczyć można przed dostępem dzieci zapobiegając niezamierzonemu załączeniu strefy gotowania. Blokadę dostępu dzieci można założyć i zdjąć tylko w trybie gotowości.

**i** Blokada rodzicielska zostanie anulowana w przypadku awarii zasilania.

### Włączanie blokady dostępu dzieci (Funkcja jest opcjonalna. Może nie być dostępna w Twoim produkcie.)

1. Załącz płytę dotknięciem przycisku .

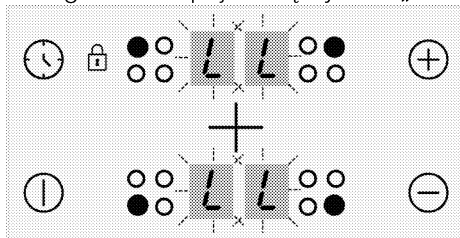

2. Aby włączyć blokadę dostępu dzieci, jednocześnie dotknij przyciski  i , po usłyszeniu brzęczyka dotknij .

» Zostanie włączona blokada dostępu dzieci i na wyświetlaczach wszystkich stref gotowania pojawi się symbol „L”.



### Wyłączanie blokady dostępu dzieci (Funkcja jest opcjonalna. Może nie być dostępna w Twoim produkcie.)

1. Gdy blokada dostępu dzieci jest aktywna dotknij przycisku , aby włączyć płytę.

2. Aby wyłączyć blokadę dostępu dzieci, jednocześnie dotknij przyciski  i , po usłyszeniu brzęczyka dotknij .

» Zostanie wyłączona blokada dostępu dzieci i na wyświetlaczach wszystkich stref gotowania pojawi się symbol „L”.

### Funkcja czasomierza



Funkcja ta ułatwia gotowanie. Nie trzeba pilnować kuchenki przez cały czas gotowania. Strefa gotowania wyłączy się automatycznie po upływie nastawionego czasu.

### Załączanie czasomierza

1. Załącz płytę dotknięciem przycisku .

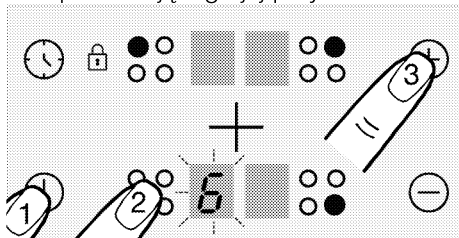
2. Wybierz strefę gotowania dotknięciem odpowiadającego jej przycisku.



3. Naciśnij przycisk  lub , aby nastawić wybraną temperaturę.

4. Włącz zegar dotknięciem przycisku . Na wyświetlaczu czasomierza pojawi się symbol „00”, a na wyświetlaczu wybranej strefy zacznie migać przecinek dziesiętny.

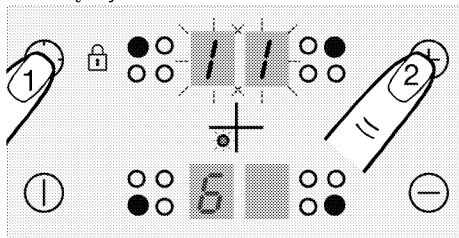

**i** Wyświetlacze prawej tylnej i lewej tylnej strefy pełnią rolę wyświetlaczy czasomierza po jego włączeniu.

5. Dotknij przyciski ⊕ lub ⊖, aby nastawić wymagany czas.

**i** Czasomierz nastawiać można tylko dla już używanych stref gotowania.

**i** Te same czynności powtórz dla innych stref gotowania, dla których chcesz nastawić czasomierz.

**i** Czasomierza nie można nastawić, jeśli nie wybierze się strefy gotowania i jej temperatury.

**i** Po wybraniu strefy gotowania z ustawionym zegarem, można sprawdzić pozostały czas po ponownym dotknięciu przycisku ⌚.

### **Wyłączanie czasomierza**

Po upływie nastawionego czasu płyta wyłączy się automatycznie i wyda dźwiękowy sygnał ostrzegawczy. Aby uciszyć ten sygnał naciśnij dowolny przycisk.

### **Wcześniejsze wyłączenie czasomierza**

Jeśli wcześniej wyłączyć czasomierz, płyta nadal będzie działać przy nastawionej temperaturze aż się ją wyłączy.

1. Wybierz strefę gotowania, którą chcesz wyłączyć.
2. Włącz zegar dotknięciem przycisku ⌚.
3. W czasie wyświetlania na ekranie zegara „00” dotknij ⊖, aby ustawić wartość „00”.

Kropka na wyświetlaczu danej strefy gotowania i sam wyświetlacz **całkowicie**

wyłączą się po kilku chwilach migania i zegar zostanie anulowany.

### **Bezpieczne i wydajne użytkowanie indukcyjnych stref gotowania**

**Zasady działania:** Zasada działania płyty indukcyjnej polega na tym, że bezpośrednio nagrzewa naczynia z gotowaną zawartością. Ma zatem różne zalety w porównaniu z innymi rodzajami kuchenek. Działa wydajniej, a powierzchnia płyty nie nagrzewa się. Płyta indukcyjna wyposażona jest w lepsze systemy zabezpieczeń zapewniające maksymalne bezpieczeństwo użytkowania.

**i** Płyta może być wyposażona w indukcyjne strefy gotowania o średnicy, zależnie od modelu, 145, 180 oraz 210-280 mm. Przy nagrzewaniu indukcyjnym każda strefa gotowania rozpoznaje średnice ustawianych na nich naczyń. Energia kierowana jest tylko tam, gdzie ze strefą gotowania styka się z naczyniem, a zatem ogranicza się jej zużycie do minimum.

### **System automatycznego wyłączenia**

Sterownik kuchenki posiada system automatycznego wyłączenia. Jeśli co najmniej jedna strefa płyty grzewczej pozostaje włączona, strefa płyty grzejnej po chwili wyłączy się automatycznie (patrz: Tabela 1). W przypadku wyłącznika czasowego przypisanego do płyty, ekran wyłącznika czasowego zostanie również wyłączony. Limit czasu automatycznego wyłączenia zależy od wybranego poziomu temperatury. Dla tego poziomu temperatury obowiązuje maksymalny czas pracy.

Strefa płyty grzejnej może być ponownie obsługiwana przez użytkownika po jej automatycznym wyłączeniu, jak opisano powyżej.

**Tabela 1:** Okresy automatycznego wyłączenia

Poziom temperatury	Okresy automatycznego wyłączenia - godziny
0	0
1	6
2	6
3	5
4	5
5	4
6	1,5
7	1,5
8	1,5
9	20-30 min.
P Booster - szybkie nagrzewanie	5-10 min. (*)
(*) Po 5 minutach płyta obniży poziom do 9	

### Zabezpieczenie przed przegrzaniem

Płyta ta wyposażona jest w czujniki zabezpieczające przed przegrzaniem. W razie przegrzania można zaobserwować, co następuje:

- Można wyłączyć czynną strefę gotowania.
- Może się obniżyć wybrany poziom. Jednakże stanu takiego nie pokazuje wskaźnik.

### System zabezpieczenia przed wykipieniem

Płyta ta wyposażona jest w system zabezpieczający przed przelaniem się zawartości naczyń. Jeśli zawartość naczyń przelewa się na panel sterowania system bezzwłocznie odetnie zasilanie i wyłączy płytę. Na ten czas na wyświetlaczu pojawi się znak ostrzegawczy "F".

### Precyzyjne ustawienie mocy

Inna zasada działania płyty indukcyjnej polega na tym, że natychmiast reaguje na polecenia. Bardzo szybko zmienia ustawienia mocy. Tym samym można zapobiec przelaniu się zawartości naczyń (woda, mleko itd.) nawet jeśli niewiele do niego brakuje.

**i** Jeśli powierzchnia panelu sterowania dotykowego narażona jest na intensywne działanie oparów, cały system sterowania może zostać wyłączony i nadawać sygnał błędu.

**i** Powierzchnię dotykowego panelu sterowania trzeba stale utrzymywać w czystości. Można zaobserwować błędne działanie.



## 6 Ogólne informacje dotyczące pieczenia.

W tej części opisano wskazówki dotyczące przygotowywania i pieczenia.

### Ostrzeżenia ogólne dotyczące płyty

- Nigdy nie wolno napełniać rondla olejem powyżej jednej-trzeciej jego pojemności. Podczas podgrzewania oleju nie wolno pozostawiać płyty bez nadzoru. Przegrzany olej może zapalić się. **Nigdy nie wolno gasić ognia wodą!** Gdy olej się zapali, natychmiast przykryć go kocem gaśniczym lub wilgotną szmatą. Gdy już będzie to bezpieczne należy wyłączyć kuchenkę i zadzwonić po straż pożarną.
- Przed umieszczeniem żywności na patelni należy usunąć z niej nadmiar wody, a następnie ostrożnie umieścić na rozgrzanym oleju. Przed smażeniem produktów mrożonych należy je wcześniej rozmrozić.
- Podczas podgrzewania oleju upewnij się, że garnek, którego używasz, jest suchy i nie otwieraj jego pokrywy.
- Zalecenia dotyczące gotowania z oszczędzaniem energii można znaleźć w rozdziale „Instrukcje dotyczące ochrony środowiska”.
- Podane wartości temperatury i czasu pieczenia potraw mogą się różnić w zależności od przepisu i ilości. Z tego powodu wartości te są podane w przybliżeniu.

## 7 Czyszczenie i konserwacja

### Ogólne informacje dotyczące czyszczenia

#### **⚠ Ostrzeżenia ogólne:**

- Przeczek czyszczeniem produktu należy poczekać, aż ostygnie. Gorące powierzchnie mogą powodować oparzenia!
- Nie umieszczać detergentów bezpośrednio na gorące powierzchnie. Może to spowodować trwałe zabrudzenie.
- Po każdym użyciu urządzenie należy dokładnie wyczyścić i wysuszyć. Dzięki temu łatwo usunąć pozostałości żywności, co zapobiega się ich spalaniu, gdy produkt zostanie ponownie użyty. W ten sposób żywotność urządzenia wydłuża się, a często napotymane problemy są zmniejszone.
- Nie używać parownic do czyszczenia urządzenia.
- Niektóre detergenty lub środki czyszczące mogą uszkodzić powierzchnię. Podczas czyszczenia nie używaj środków do szorowania, proszków do czyszczenia, kremów, środków do usuwania kamienia ani ostrych przedmiotów.
- Nie ma potrzeby stosowania specjalnego środka czyszczącego po każdym użyciu. Produkt należy czyścić za pomocą płynu do mycia naczyń, ciepłej wody i miękkiej szmatki lub gąbki, a następnie osuszyć suchą szmatką.
- Pamiętaj, aby całkowicie wyczyścić pozostały płyn i natychmiast wyczyścić resztki żywności podczas gotowania.
- Nie czyść żadnej z części urządzenia w zmywarce.

#### Do płyty:

- Zanieczyszczenia kwaśne, takie jak mleko, pasta pomidorowa i olej mogą powodować trwałe plamy na płytach i elementach palników/płyt grzewczych, wszelkie przelane płyny należy usunąć natychmiast po ostygnięciu płyty poprzez jej wyłączenie.

#### **Powierzchnie ze stali nierdzewnej i INOX**

- Nie wolno używać środków czyszczących zawierających kwas lub chlor do czyszczenia powierzchni i uchwyty z stali nierdzewnej lub INOX.
- Powierzchnia ze stali nierdzewnej lub Inox może z czasem zmienić kolor. To jest normalne. Po każdym użyciu wyczyść za pomocą detergentu odpowiednim do powierzchni ze stali nierdzewnej lub Inox.
- Należy używać miękkiej ściereczki z mydłem i płynnym (nie rysującym) detergentem odpowiednim do powierzchni ze stali nierdzewnej, starając się wycierać w jednym kierunku.
- Należy natychmiast usunąć z powierzchni plamy z wapna, oleju, skrobi, mleka i białka z powierzchni ze stali nierdzewnej i szkła. Plamy mogą rdzewieć przez długi czas.

#### **Szklana powierzchnia**

- Do czyszczenia powierzchni szklanych nie należy używać metalowych skrobaczek ani ściernych materiałów czyszczących. Mogą uszkodzić szklaną powierzchnię.
- Produkt należy czyścić za pomocą płynu do mycia naczyń, ciepłej wody i szmatki z mikrofibry przeznaczoną do

powierzchni szklanych, a następnie osuszyć suchą szmatką.

- Jeśli po czyszczeniu pozostały resztki detergentu, należy wytrzeć je zimną wodą, a następnie osuszyć czystą i suchą ściereczką z mikrofibry. Resztki detergentu mogą uszkodzić szklaną powierzchnię przy następnym użyciu.
- W żadnym wypadku zaschniętej pozostałości na powierzchni szkła nie należy czyścić ząbkowanymi nożami, drutem lub podobnymi narzędziami do drapania.
- Plamy wapniowe (żółte plamy) można usunąć z powierzchni szkła za pomocą środka do usuwania kamienia, takiego jak ocet lub sok z cytryny.
- Jeśli powierzchnia jest mocno zabrudzona, nałóż na gąbkę środek czyszczący i odczekaj dłuższy czas aż zadziała. Następnie wyczyść szklaną powierzchnię wilgotną szmatką.
- Przebarwienia i plamy na szklanej powierzchni są normalne i nie są uznawane za wady.

### **Części z tworzyw sztucznych i malowane powierzchnie**

- Plastikowe części i pomalowane powierzchnie należy czyścić za pomocą płynu do mycia naczyń, ciepłej wody i miękkiej szmatki lub gąbki, a następnie osuszyć suchą szmatką.
- Nie należy używać metalowych skrobaczek ani ściernych środków czyszczących. Mogą uszkodzić powierzchnię.
- Należy upewnić się, że połączenia elementów urządzenia nie są wilgotne i nie mają śladów detergentu. W przeciwnym razie na tych połączeniach może wystąpić korozja.

## **Czyszczenie płyty**

### **Szklana powierzchnia do gotowania**

Postępuj zgodnie z krokami opisanymi w rozdziale „Ogólne informacje dotyczące czyszczenia”, dotyczącymi czyszczenia szklanej powierzchni do gotowania. W szczególnych przypadkach możesz wyczyścić urządzenie zgodnie z poniższymi informacjami.

- Produkty na bazie cukru, takie jak ciemna śmietana, skrobia i syrop, należy natychmiast wyczyścić, nie czekając, aż powierzchnia ostygnie. W przeciwnym razie szklana powierzchnia może zostać trwale uszkodzona.
- Nie używaj środków czyszczących, gdy płyta jest gorąca, w przeciwnym razie mogą pojawić się trwałe plamy.

### **Czyszczenie panelu sterowania**

- Podczas czyszczenia panelu sterowania z pokrętkami należy użyć wilgotnej miękkiej ściereczki i osuszyć suchą szmatką. Nie wolno zdejmować pokręteł ani uszczeltek znajdujących się pod spodem. Panel sterowania i pokrętła mogą zostać uszkodzone.
- Podczas czyszczenia paneli ze stali nierdzewnej z pokrętłem nie należy używać środków czyszczących do stali nierdzewnej wokół pokręteł. Wskaźniki wokół pokręteł można usunąć.
- Dotykowe panele sterowania należy wyczyścić wilgotną miękką szmatką i osuszyć suchą szmatką. Jeśli urządzenie ma funkcję blokady przycisków należy ustawić blokadę przed rozpoczęciem czyszczenia panelu sterowania. W przeciwnym razie na przyciskach może wystąpić nieprawidłowe wykrycie.

## 8 Rozwiązywanie problemów

Skonsultuj się z autoryzowanym agentem serwisowym lub technikiem posiadającym licencję lub sprzedawcą, u którego produkt został zakupiony, jeśli nie możesz rozwiązać problemu, mimo że zastosowałeś się do instrukcji. Nigdy nie wolno próbować samodzielnie naprawić uszkodzonego urządzenia.

### Urządzenie nie działa

- Bezpiecznik sieciowy jest uszkodzony. >>> *Sprawdź bezpieczniki w skrzynce. W razie potrzeby wymień je lub zamontuj ponownie.*
- Urządzenie nie jest podłączone do (ziemionego) gniazda. >>> *Sprawdź połączenie wtykowe.*
- Przyciski/pokręta/klawisze na panelu sterowania nie działają. >>> *Jeśli urządzenie jest wyposażone w funkcję blokady przycisków, blokada może być włączona. Należy wyłączyć.*
- Wyświetlacz nie zapala się po ponownym włączeniu płyty. >>> *Odłączyć urządzenie od wyłącznik obwodu. Poczekaj co najmniej 20 sekund, a następnie podłącz ponownie.*
- Ochrona przed przegrzaniem jest aktywna. >>> *Poczekaj, aż płyta ostygnie.*
- Garnek nie jest odpowiedni. >>> *Sprawdź garnek.*

### symbol pojawia się na wyświetlaczu strefy

- Nie ustawiłeś garnka na aktywnej strefie. >>> **Sprawdź, czy w strefie gotowania znajduje się garnek.**
- Garnek nie jest przeznaczony do płyty indukcyjnej. >>> *Sprawdź, czy garnek jest przeznaczony do płyty indukcyjnej.*
- Garnek nie jest odpowiednio wyśrodkowany lub jego dolna powierzchnia nie jest wystarczająco szeroka. >>> *Wybierz garnek wystarczająco szeroki i odpowiednio go wyśrodkuj.*
- Garnek lub pole grzewcze jest przegrzane. >>> *Pozwól im ostygnąć.*

### Wybrane pole grzewcze nagle wyłącza się podczas pracy.

- Czas gotowania dla wybranego pola grzewczego mógł się skończyć. >>> *Możesz ustawić nowy czas gotowania lub zakończyć gotowanie.*
- Ochrona przed przegrzaniem jest aktywna. >>> *Poczekaj, aż płyta ostygnie.*
- Może zakrywać dotykowy panel sterowania. >>> *Usuń przedmiot z panelu.*

### Garnek nie nagrzewa się, nawet jeśli pole grzewcze jest włączone.

- Garnek nie jest przeznaczony do płyty indukcyjnej. >>> *Sprawdź, czy garnek jest przeznaczony do płyty indukcyjnej.*
- Garnek nie jest odpowiednio wyśrodkowany lub jego dolna powierzchnia nie jest wystarczająco szeroka. >>> *Wybierz garnek wystarczająco szeroki i odpowiednio go wyśrodkuj.*

### Wentylator chłodzący nadal działa, chociaż płyta jest wyłączona.

- Nie jest to oznaką niesprawności urządzenia. Wentylator chłodzący będzie działał, dopóki elektronika w płycie nie ostygnie do odpowiedniej temperatury.

## Odgłosy z kuchenki podczas gotowania

Podczas gotowania z kuchenki mogą wydobywać się dźwięki. Dźwięki te są spowodowane przez strukturę naczynia do gotowania. Dźwięki te są normalne, nie są usterką i są częścią technologii indukcyjnej.

### Możliwe odgłosy i przyczyny

- **Szum wentylatora:** Kuchenka jest wyposażona w wentylator, który włącza się automatycznie w zależności od temperatury urządzenia. Wentylator ma różne poziomy robocze i działa na różnych poziomach w zależności od temperatury.
- **Niższy szum, taki jak hałas roboczy transformatora:** Wynika to z charakteru technologii indukcyjnej. Ponieważ ciepło jest przenoszone bezpośrednio do podstawy naczynia do gotowania, takie brzęczące dźwięki mogą być słyszalne, jak w przypadku materiału naczynia do gotowania. W związku z tym przy różnych naczyniach mogą być słyszalne różne odgłosy.
- **Odgłos pękania:** Powodem tego jest konstrukcja i materiał podstawy naczynia do gotowania. Odgłos pękania może być słyszalny, jeśli naczynie do gotowania jest wykonane z warstw z różnych materiałów.
- **Odgłos pisku:** Pisk może być słyszalny, gdy dwie strefy gotowania po tej samej stronie kuchenki są używane do gotowania na różnych poziomach gotowania.

### Kody błędów/przyczyny i możliwe rozwiązania

Kody błędów	Przyczyny błędów	Możliwe rozwiązania
E 22 E 26	Kuchenka indukcyjna jest przegrzana.	Wyłącz kuchenkę indukcyjną i poczekaj, aż ostygnie. Błąd zniknie, gdy temperatura szybkowaru spadnie poniżej dopuszczalnych wartości.
E 46	Jeden lub więcej przycisków naciśniętych przez ponad 10 sekund. Na panelu sterowania pozostawiono jakiś przedmiot lub panel sterowania został wystawiony na działanie pary.	Problem zniknie po zdjęciu dłoni z kuchenki. Problem zniknie po wyczyszczeniu panelu sterowania.
E 47	Nie jest używany garnek odpowiedni do ogrzewania indukcyjnego.	Błąd zniknie, gdy używany jest garnek odpowiedni do ogrzewania indukcyjnego.
E 1 - E 15	Błąd komunikacji na płycie indukcyjnej.	Wyłącz płytę indukcyjną i po 30 sekundach włącz ją ponownie. Skontaktuj się z autoryzowanym dealerem, jeśli problem pojawi się ponownie.

Kody błędów	Przyczyny błędów	Możliwe rozwiązania
E 16 - E 21	Błąd czujnika temperatury na płycie indukcyjnej.	Wyłącz płytę indukcyjną i po 30 sekundach włącz ją ponownie. Skontaktuj się z autoryzowanym dealerem, jeśli problem pojawi się ponownie.
E 23 E 24	Błąd oprogramowania na płycie indukcyjnej.	Wyłącz płytę indukcyjną i po 30 sekundach włącz ją ponownie. Skontaktuj się z autoryzowanym dealerem, jeśli problem pojawi się ponownie.
E 25	Błąd pracy wentylatora na płycie indukcyjnej.	Wyłącz płytę indukcyjną i po 30 sekundach włącz ją ponownie. Skontaktuj się z autoryzowanym dealerem, jeśli problem pojawi się ponownie.
E 31 - E 45	Błąd sprzętowy płyty elektronicznej na płycie indukcyjnej.	Wyłącz płytę indukcyjną i po 30 sekundach włącz ją ponownie. Skontaktuj się z autoryzowanym dealerem, jeśli problem pojawi się ponownie.
E 48 E 49 E 51	Błąd czujnika na płycie indukcyjnej.	Wyposażenie czujnikowe powinno być kompatybilne z warunkami pracy. Skontaktuj się z autoryzowanym dealerem, jeśli problem pojawi się ponownie.
E 52 - E 57	Błąd wysokiej temperatury na płycie indukcyjnej.	Wyłącz kuchenkę indukcyjną i poczekaj, aż ostygnie. Błąd zniknie, gdy temperatura czujnika spadnie poniżej dopuszczalnych wartości. Skontaktuj się z autoryzowanym dealerem, jeśli problem pojawi się ponownie.



**Built-in Hob**  
User Manual

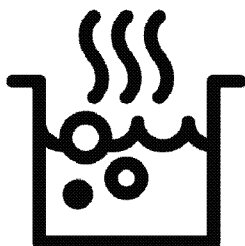

EN



# Dear Customer,

## Please read this manual before using the product.

Beko thank you for choosing the product. We want your product, manufactured with high quality and technology, to offer you the best efficiency. To do this, carefully read this manual and any other documentation provided before using the product and keep it as a reference. If you give the product to someone else, give the manual with it. Follow the instructions, taking into account all the information and warnings stated in the user manual.

Heed all information and warnings in the user manual. This way, you will protect yourself and your product against the dangers that may occur.

Keep the user manual. If you give the product to someone else, give the manual with it. The user manual contains the following symbols:



Hazard that may result in death or injury.

**NOTICE** Hazard that may result in material damage to the product or its environment.



Hazard that may result in burns due to contact with hot surfaces.



Important information or useful usage tips.



Read the user manual.



**Arçelik A.Ş.**  
Karaağaç caddesi No:2-6  
34445 Sütlüce/İstanbul/TURKEY  
Made in TURKEY

This product was manufactured using the latest technology in environmentally friendly conditions.

---



# TABLE OF CONTENTS

## **1 Safety instructions 4**

Purpose of usage.....	4
Child, vulnerable person and pet safety.....	4
Electrical safety.....	5
Transportation safety.....	6
Installation safety.....	7
Safety of use.....	7
Temperature warnings.....	7
Accessory use.....	8
Cooking safety.....	8
Induction.....	8
Maintenance and cleaning safety.....	9

## **2 Environmental Instructions 10**

Waste regulation.....	10
Compliance with the WEEE Directive and Disposing of the Waste Product.....	10
Package information.....	10
Recommendations for energy saving.....	10

## **3 Your product 11**

Product introduction.....	11
Product control panel introduction and usage .....	12

Hob control.....	12
General information on hob.....	12
Technical specifications.....	13

## **4 First use 14**

First cleaning.....	14
---------------------	----

## **5 How to use the hob 15**

General information on hob usage.....	15
Control panel.....	18

## **6 General information about cooking 23**

General warnings about cooking with hob	23
---	----

## **7 Maintenance and care 24**

General cleaning information.....	24
Cleaning the hob.....	25
Cleaning the control panel.....	25

## **8 Troubleshooting 26**

## **1 Safety instructions**

- This section contains safety instructions that will help prevent any risks of personal injuries or material damage.
  - If the product is transferred to another person or used second hand, the operating manual, product labels, other relevant documents and accessories should be delivered with the product.
  - Our company shall not be held responsible for any damage that may occur as a result of failure to comply with these instructions.
  - Failure to comply with these instructions shall render any warranty void.
  - **⚠** Always have the installation and repair work performed by the manufacturer, the authorized service or a person specified by the importer.
  - **⚠** Use genuine spare parts and accessories only.
  - **⚠** Do not attempt to repair or replace any part of the product unless it is clearly specified in the operating manual.
  - **⚠** Do not perform technical modifications on the product.
- ⚠ Purpose of usage**
- This product is designed for home use. It is not suitable for commercial use.
  - Do not use the product in gardens, balconies or other outdoor environments. The appliance is intended to be used in household and staff kitchen areas in shops, offices and other working environments.
  - **WARNING:** This product should be used for cooking purposes only. It should not be used for different purposes, such as heating the room.
- ⚠ Child, vulnerable person and pet safety**
- This product can be used by children 8 years of age and older, and people who are underdeveloped in physical, sensory or mental skills, or lack of experience and knowledge, as long as they are supervised or trained about the safe use and hazards of the product.

- Children should not play with the product. Cleaning and user maintenance should not be performed by children unless there is someone overseeing them.
- This product should not be used by people with limited physical, sensory or mental capacity (including children), unless they are kept under supervision or receive the necessary instructions.
- Children should be supervised to ensure that they do not play with the product.
- Electrical products are dangerous for children and pets. Children and pets must not play with, climb on, or enter the product.
- Do not put objects that children may reach on the product.
- Turn the handle of the pots and pans to the side of the workbench so that children can not grab and burn.
- **WARNING:** During use, the accessible surfaces of the product are hot. Keep children away from the product.
- Keep the packaging materials out of the reach of children. There is a hazard of injury and suffocation.
- **(Not all products are supplied with a plug, so if your product DOES have a plug)** For the safety of children, disconnect the power plug and make the product inoperable before disposing of the product.



### **Electrical safety**

- Connect the product into a grounded outlet protected by a fuse that matches the current ratings indicated on the type label. Have the grounding installation made by a qualified electrician. Do not use the product without grounding in accordance with local / national regulations.
- The plug or the electrical connection of the product should be in an easily accessible place (where it will not be affected by the flame of the stove). If this is not possible, there should be a mechanism (fuse, switch, switch, etc.) on the electrical installation to which the product is connected, in

compliance with the electrical regulations and separating all poles from the network.

- The product must not be connected into the outlet during installation, repair, and transportation.
- Connect the product into an outlet that meets the voltage and frequency values specified on the type label.
- **(Not all products are supplied with a supply cord, so if your product DOES NOT have a supply cord)**  
Use only the connecting cable specified in the "Technical specifications" section.
- Do not jam the power cord under and behind the product. Do not put a heavy object on the power cord. The power cord should not be bent, crushed, and come into contact with any heat source.
- Use original cable only. Do not use cut or damaged cables or extension leads.
- If the power cord is damaged, it must be replaced by a manufacturer, an authorized service or a person to be specified by the importer

company in order to prevent possible dangers.

**(Not all products are supplied with a plug, so if your product DOES have a plug)**

- Do not plug the product into an outlet that is loose, has come out of its socket, is broken, dirty, oily, with risk of water contact (for example, water that may leak from the counter).
- Never touch the plug with wet hands! To unplug, do not hold the cord, always hold the plug.
- Make sure that the product plug is securely plugged into the outlet to avoid arcing.



### **Transportation safety**

- Disconnect the product from the mains before transporting the product.
- When you need to transport the product, wrap it with bubble wrap packaging material or thick cardboard and tape it tightly. Secure the product tightly with tape to prevent the removable or moving parts of the product and the product from damage.

- Check the overall appearance of the product for any damage that may have occurred during transportation.

### **Installation safety**

- Before the product is installed, check the product for any damage. If the product is damaged, do not install it.
- Do not install the product near heat sources (radiators, stoves, etc.).
- Keep all ventilation ducts open around the product.

### **Safety of use**

- Make sure that the product is turned off after each use.
- If you do not use the product for a long time, disconnect it or turn off the fuse from the fuse box.
- Do not operate defective or damaged product. If any, disconnect the electricity / gas connections of the product and call the authorized service.
- **WARNING:** If the surface is cracked, switch off the appliance to avoid the possibility of electric shock.

- Do not climb on the product to reach anything or for any other reason.
- Do not use the product in situations that may affect your judgment, such as drug intake and / or alcohol use.
- Flammable objects kept in the cooking area may catch fire. Never store flammable objects in the cooking area.
- Cast iron, aluminum or cookware with damaged / rough bottom parts may lead to scratching the glass surface. When replacing cookware, always raise the containers, do not slide on the surface.
- Vapour pressure that build up due to the moisture on the hob surface or at the bottom of the pot can cause the pot to move. Therefore, make sure that the hob surface and bottom of the pots are always dry.
- This product is not suitable for use with a remote control or an external clock.

### **Temperature warnings**

- **WARNING:** While the product is operating, exposed parts will be hot. Do

not touch the product and heating elements. Children under the age of 8 should not be brought close to the product without an adult.

- Do not place flammable / explosive materials near the product, as the edges will be hot while it is operating.
- **WARNING:** Danger of fire: Do not store items on the cooking surfaces.



### **Accessory use**

- **WARNING:** Use only hob guards designed by the manufacturer of the cooking appliance or indicated by the manufacturer of the appliance in the instructions for use as suitable or hob guards incorporated in the appliance. The use of inappropriate guards can cause accidents.



### **Cooking safety**

- **WARNING:** The cooking process must be observed. Short-term cooking processes must be constantly observed.
- **WARNING:** Unattended cooking on a hob with fat or oil can be dangerous and

may result in fire. NEVER try to extinguish a fire with water, but switch off the appliance and then cover flame e.g. with a lid or a fire blanket.

- Be careful when using alcohol in your food. Alcohol evaporates at high temperatures and may catch fire when exposed to hot surfaces, causing a fire.



### **Induction**

- Hotplates are equipped with "Induction" technology. Your induction hob that provides both time and money savings must be used with pots suitable for induction cooking; otherwise hotplates will not operate. For detailed information, see the section "Pot selection".
- As induction hobs create a magnetic field, they may cause harmful impacts for people who use devices such as insulin pump or pacemaker.
- Close the hotplate from its control panel after use, do not rely on the pot sensor.
- Metal objects such as knives, forks, spoons and lids should

not be placed in the hotplate as they will get hot.

- Metal items stored in drawers under the hob may become very hot during long and intensive use. Do not store metal objects in drawers under the hob.
- Do not put electronic products such as mobile phones, tablets, computers on the induction hob. Your product may be damaged.



### **Maintenance and cleaning safety**

- Wait for the product to cool before cleaning the product.

Hot surfaces may cause burns!

- Never wash the product by spraying or pouring water on it! There is an electric shock hazard!
- Do not clean the product with steam cleaners as this may cause electric shock.
- Salt, sugar residues on the bottom of the cookware or such particles on the glass surface can cause the glass to scratch and crack. Make sure that the bottom is clean before placing the cookware. Keep the glass ceramic surface clean.

## 2 Environmental Instructions

### Waste regulation

#### Compliance with the WEEE Directive and Disposing of the Waste Product



This product complies with EU WEEE Directive (2012/19/EU). This product bears a classification symbol for waste electrical and electronic equipment (WEEE).

This product has been manufactured with high quality parts and materials which can be reused and are suitable for recycling. Do not dispose of the waste product with normal domestic and other wastes at the end of its service life. Take it to the collection center for the recycling of electrical and electronic equipment. Please consult your local authorities to learn about these collection centers.

Appropriate disposal of used appliance helps prevent potential negative consequences for the environment and human health.

#### Compliance with RoHS Directive:

The product you have purchased complies with EU RoHS Directive (2011/65/EU). It does not contain harmful and prohibited materials specified in the Directive.

### Package information

- Packaging materials of the product are manufactured from recyclable materials in accordance with our National Environment Regulations. Do not dispose of the packaging materials together with the domestic or other wastes. Take them to the packaging material collection points designated by the local authorities.

### Recommendations for energy saving

Information on energy efficiency according to EU 66/2014 can be found on the product fiche given with the product. The following suggestions will help you use your product in an ecological and energy-efficient way:

- Defrost frozen food before cooking.
- Turn off the product 5 to 10 minutes before the end time of cooking for prolonged cooking. Now you can save up to 20% electricity by using heat.
- Use pots / pans with a size and lid suitable for the hotplate. Always choose the right size pot for your meals. More than necessary energy is needed for containers of the wrong size.
- Keep hob cooking surfaces and pot bases clean. Dirt reduces the heat transfer between the cooking area and the pot base.



## 3 Your product

### Product introduction

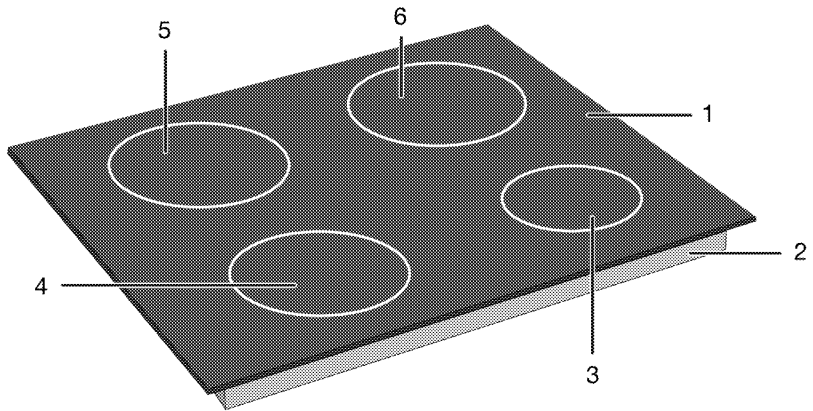

- 1 Glass cooking surface
- 2 Lower housing
- 3 Induction cooking zone
- 4 Induction cooking zone
- 5 Induction cooking zone
- 6 Induction cooking zone

## Product control panel introduction and usage

In this section, you can find the overview and basic uses of the product's control panel. There may be differences in images and some features depending on the type of product.

### Hob control

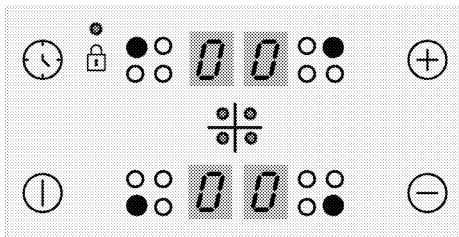

#### Keys

- ⓪ : On/Off key
- 🕒 : Timer key
- ⊕ : Increase key
- ⊖ : Decrease key

#### Symbols

- 🔒 : Key lock symbol

#### Cooking zone selection keys

- : Rear left cooking zone selection key
- : Front left cooking zone selection key
- : Front right cooking zone selection key
- : Rear right cooking zone selection key

### General information on hob

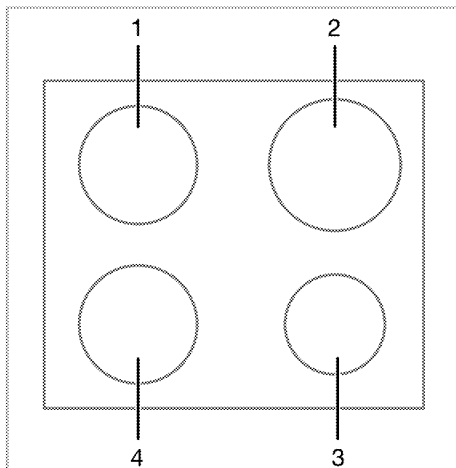

- 1 Rear left - Induction cooking zone
- 2 Rear right - Induction cooking zone
- 3 Front right - Induction cooking zone
- 4 Front left - Induction cooking zone

## Technical specifications



### General specifications

Product external dimensions (height/width/depth)	52 mm*/580 mm/510 mm
Hob installation dimensions (width/depth)	560 (+2) mm /490 (+2) mm
Voltage / frequency	1N ~ 220-240 V/ 2N ~ 380-415 V ~ 50 Hz
Cable type and cross section used / suitable for use in the product	min. H05V2V2-F 5 x 1,5 mm <sup>2</sup>
Total power consumption	max. 7.2 kW

### Burners

Rear left	<b>Induction cooking zone</b>
Dimension	145 mm
Power	1600W
Front left	<b>Induction cooking zone</b>
Dimension	180 mm
Power	2000W
Front right	<b>Induction cooking zone</b>
Dimension	145 mm
Power	1600 W
Rear right	<b>Induction cooking zone</b>
Dimension	180 mm
Power	2000 W

\* The height of the hob specified in the technical table is the base cover height of the product.

-  Technical specifications may be changed without prior notice to improve the quality of the product.
-  Figures in this manual are schematic and may not exactly match your product.
-  Values stated on the product labels or in the documentation accompanying it are obtained in laboratory conditions in accordance with relevant standards. Depending on operational and environmental conditions of the product, these values may vary.

## 4 First use

Before you start using your product, it is recommended to do the following in the following sections.

### First cleaning

1. Remove all packaging materials.
2. Wipe the surfaces of the product with a wet cloth or sponge and dry with a cloth.

**NOTICE** The surface might get damaged by some detergents or cleaning materials. Do not use aggressive detergents, cleaning powders/creams or any sharp objects during cleaning.

**NOTICE** Smoke and smell may emit for a couple of hours during the initial operation. This is quite normal. Ensure that the room is well ventilated to remove the smoke and smell. Avoid directly inhaling the smoke and the smell that emits.

## 5 How to use the hob

### General information on hob usage

#### General warnings

- Do not let any objects to fall on the hob. Even small objects such as saltshakers may damage the hob. Do not use cracked hobs. Water may seep through these cracks and cause a short circuit. If the surface is damaged in any way (e.g. visible cracks), turn off the fuse first, then call the authorized service to unplug the product to reduce the risk of electric shock.
- Do not use unbalanced and easily tilting pots/pans on the hob.
- Do not heat the pots/pans and pots empty. The pots and the appliance may be damaged.
- Always turn off the hob's burners after each use.
- You shall damage the appliance if you operate the hobs without any pot or pots/pans. Always turn off the hobs after each operation.
- After each use the cooking surface will be hot, so do not put the plastic pots/pans on the cooking surface. Clean such material on the surface immediately.
- Sudden temperature changes on the glass cooking surface may cause damage, be careful not to spill cold liquids during cooking.
- Put a sufficient amount of food in pots and pans. Thus, you can prevent food from pouring forth out of the pots/pans and will not need to clean unnecessarily.
- Do not place the covers of pots and pans on burners/zones.

- Place the pots by centering them on the burners/zones. If you wish to place a pot on a different burner/zone, do not slide it towards the desired burner; rather, lift it first and then put it on the other burner.

#### Operating principle of the induction hob

Induction hob is like an open circuit. The circuit completes when a cooking pots/pans suitable for induction cooking is placed on it and an electronic system below the glass surface generates a magnetic field. The metal base of the pots/pans is heated by taking energy from this magnetic field. Thus, the heat is not generated on the surface of the hob, but directly on the pots/pans above it. Glass surface is heated with the heat of the cooking pots/pans.

#### Advantages of cooking with induction

- Induction hobs offer some advantages as the heat is transferred directly to the cooking pots/pans.
- Foods that overflow during cooking do not burn rapidly as the glass cooking surface is not heated directly. It is cleaned more easily.
  - Cooking shall be faster as the heat is generated directly on the cooking pots/pans. Thus, it saves time and energy with respect to other hob types.
  - As the heat is given directly to the cooking pots/pans, there is no heat loss, and it provides a more efficient cooking.
  - The fact that the heat transfer stops and the cooking surface is not heated directly when the cooking pots/pans is removed from the cooking surface provides a safer use against possible accidents while cooking.

### For a safe operation:

- Do not select high heating levels when using non-sticking cooking pots/pans coated with little amount of oil or used without oil (teflon type).
- Do not use glass cooking surface as a surface where you can place something on it or as a cutting surface.
- Do not place metal objects such as cutlery or pot lids on your hob as they may get hot.
- Never use aluminium foil for cooking. Never place food wrapped in aluminium foil on the induction zone.
- Keep magnetic objects such as credit cards or tapes away from the hob while it is operating.
- If there is an oven under your hob and it is being operated, the sensors on the hob may reduce the cooking level or turn off the hob.
- Your hob has an automatic shut-off system. Detailed information about this system is provided in the following sections. However, if you use thin based pots for your cooking, these pots shall heat up very quickly and the bottom of the pan may melt and damage the cooking surface and the appliance before the automatic shut-off system is activated.

### Cooking pots/pans

You shall use ferromagnetic, quality cooking pots/pans which bear a label or warning that it is compatible for induction cooking only with your induction hob. Generally, the higher the iron content, the better the cooking pots/pans shall perform. The base diameter of the cooking pots/pans shall match the induction zone. Suggested dimensions are listed below.

### Suitable pots/pans:

- Cast iron pots/pans
- Enamelled steel pots/pans
- Steel and stainless steel pots/pans (with label or warning indicating that it is induction compatible)

### Unsuitable pots/pans:

- Aluminium pots/pans
- Copper pots/pans
- Brass pots/pans
- Glass pots/pans
- Pottery
- Ceramic and porcelain

### Recommendations:

- Use flat bottomed cooking pots/pans only. Do not use pots/pans with convex or concave bases.

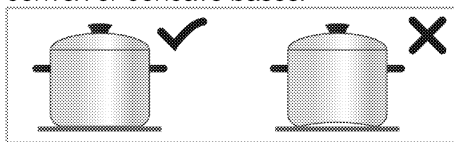

- Use cooking pots/pans with thick, processed bases only. If you use thin based pots, these pots shall heat up very quickly and the bottom of the pan may melt and damage the cooking surface and the appliance before the automatic shut-off system is activated. Sharp edges may cause scratches on the surface.

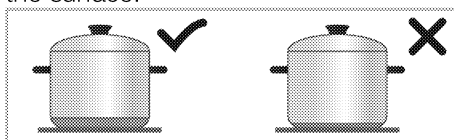

- The bases of some cooking pots/pans have a smaller ferromagnetic field than its true diameter. Only this area is heated by the hob. Therefore, the heat is not evenly distributed and the cooking performance is decreased. Moreover, such cooking pots/pans may not be detected by large induction hobs. Thus, the cooking hob

shall be selected according to the size of the ferromagnetic field.

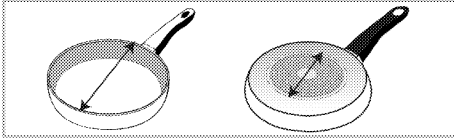

- Some cooking pots/pans have a base that contains non-ferromagnetic materials such as aluminium. These types of cooking pots/pans may not heat adequately or may not be detected by the induction hob at all. In some cases, a bad pots/pans warning may appear.

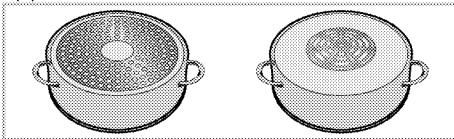

**i** Equal distribution of the cookware on the right and left and center hobs for the selection of hobs affects the cooking performance positively while cooking multiple meals on the induction hobs.

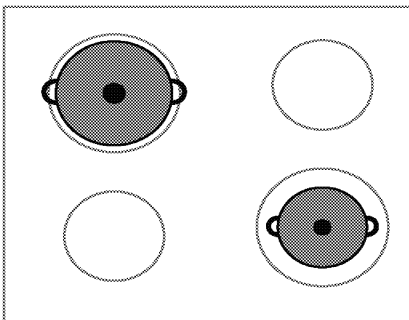
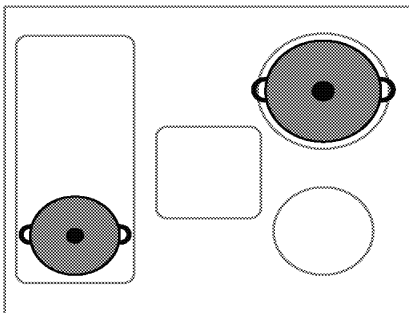

## Cooking pots/pans test

Test whether your pot is compatible with cooking with an induction hob using the methods below.

- It is compatible if the base of your pot holds a magnet.
- It is compatible if "L" does not flash when you place your pot on the induction hob and turn on the hob.

## Recommended cooking pots/pans sizes

Diameter of cooking zone - mm	Pot diameter - mm
145	min. 100 - max 145
180	min. 100 - max 180
210	min. 140 - max 210
240	min. 140 - max 240
280	min. 125 - max 280
320	min. 125 - max 320

The detection of cooking pots/pans by the induction hobs depend on the diameter and material of the ferromagnetic in the base of the pots/pans. To ensure detection of the cooking pots/pans and achieve an efficient cooking, the cooking pots/pans shall be selected as per the size of your hob. The cooking pots/pans sizes recommended for hob sizes are given above.

Boiling behavior may vary depending on the pot types, size of the pot and size of the cooking zone. For a more homogenous boiling behavior, a one step larger cooking zone might be used. To use a larger cooking zone does not cause wasting of energy at induction hobs, because the heat is only created in the relevant pot area.

## Control panel

- i** Key lock will be cancelled in case of power failure.

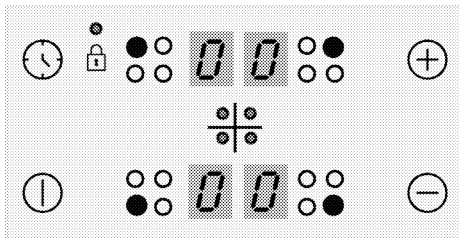

### Keys

- : On/Off key
- : Timer key
- : Increase key
- : Decrease key

### Symbols

- : Key lock symbol

### Cooking zone selection keys

- : Rear left cooking zone selection key
- : Front left cooking zone selection key
- : Front right cooking zone selection key
- : Rear right cooking zone selection key

- i** Graphics and figures are for informational purposes only. Actual displays and functions may vary according to the model of your hob.

- i** This product is controlled with a touch control panel. Each operation you make on your touch control panel will be confirmed by an audible signal.

- i** Always keep the control panel clean and dry. Having damp and soiled surface may cause problems in the functions.

### Turning on the hob

1. Touch the key on the control panel. "0" icon appears on all cooking zone displays.

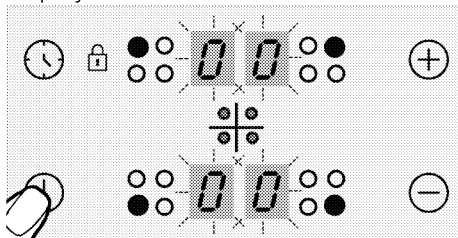

- i** If no operation is performed within 20 seconds, the hob will automatically return to Standby mode.

### Turning off the hob

1. Touch the key on the control panel. The hob will turn off and return to Standby mode.

- i** "H" or "h" symbol that appears on the cooking zone display indicates that the cooking zone is still hot. Do not touch cooking zones.

### Residual heat indicator

"H" symbol that appears on the cooking zone display indicates that the hob is still hot and may be used to keep a small amount of food warm. This symbol will soon turn to "h" symbol meaning less hot.

- i** When power is cut off, residual heat indicator will not light up and does not warn the user against hot cooking zones.



## Turning on the cooking zones

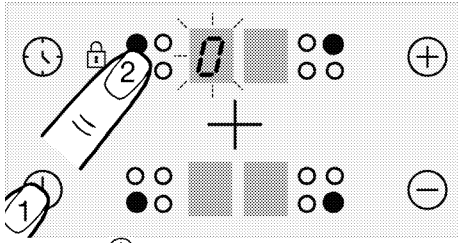

1. Touch ① key to turn on the hob.
2. Touch the selection key of the cooking zone you want to turn on.

"0" symbol appears on the cooking zone display and the related display illuminates more brightly.

**i** If no operation is performed within 20 seconds, the hob will automatically return to Standby mode.

## Setting the temperature level

**i** The product might start-stop when it is operating on levels from 1 to 7, especially with cookware with a small diameter and when water-oil is little. This is not a fault.

Touch ⊕ or ⊖ keys to set the temperature level between "1" and "9" or "9" and "1".

**i** The outer section of the 280 mm induction hob cooking zone (if your product is equipped with a 280 mm induction hob cooking zone) is activated only when a saucepan large enough to cover the cooking zone is placed on the cooking zone and the temperature is set to a level higher than 8.

## Turning off the cooking zones:

A cooking zone can be turned off in 3 different ways:

1. **By dropping the temperature level to "0"**

You can turn the cooking zone off by dropping the temperature adjustment to "0" level.

2. **By touching the relevant cooking zone symbol for a certain time**

Turn on the cooking zone by pressing relevant symbol for a certain time to drop temperature value to "0".

3. **By using the turn-off on the timer option for the desired cooking zone**

When the time is over, the timer will turn off the cooking zone assigned to it. "0" or "00" will appear on related display.

When the time is over, an audible alarm will sound. Touch any key on the control panel to silence the audible alarm.

## High Power (Booster)

**(This feature is optional. It may not exist on your product.)**

For rapid heating, you can use booster function "P". However, this function is not recommended for cooking a long time. Booster function may not be available in all cooking zones.

## Turning on High Power (Booster) :

1. Touch ① key to turn on the hob.
2. Select the desired cooking zone by touching the cooking zone selection keys.
3. Touch ⊕ or ⊖ key firstly to reach the level "9".

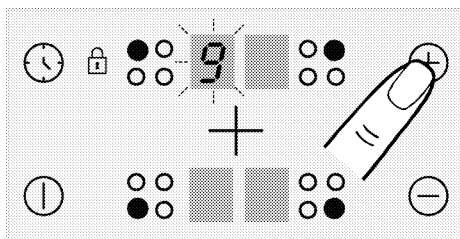

4. When the cooking zone is at level "9", touch  $\oplus$  key once to set cooking zone temperature to "P".

### Turning off High Power (Booster) :

- To disable the Booster function, touch  $\ominus$  and set the temperature to level "9". Cooking zone goes out of booster and continues to operate at level "9".
- You can decrease the temperature level by touching  $\ominus$  or you can switch off the cooking zone completely by decreasing the temperature level to "0".

### Keylock

You can activate the keylock to avoid changing the functions by mistake when the hob is operating.

### Activating the keylock

1. Touch  $\text{Ⓜ}$  key to turn on the hob.
2. Touch  $\text{Ⓜ}$  and  $\text{⦿}$  keys simultaneously to activate the keylock.

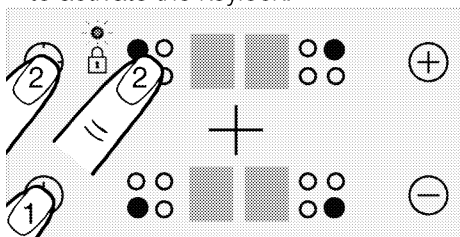

» Keylock will be activated and the dot on the symbol  $\text{Ⓜ}$  will light up.

- i** If you turn the hob off when the keys are locked, the keylock will be activated next time you turn the hob on again. Key lock must be deactivated in order to be able to operate the hob.

### Deactivating the keylock

1. When the keylock is active, touch  $\text{Ⓜ}$  and  $\text{⦿}$  keys simultaneously.
  - » Keylock will be deactivated and the dot on the symbol  $\text{Ⓜ}$  will disappear.

### Childlock (This feature is optional. It may not exist on your product.)

You can protect the hob against being operated unintentionally in order to prevent children from turning on the cooking zone. Child Lock can only be activated and deactivated in Standby mode.

- i** Child lock will be cancelled in case of power failure.

### Activating the childlock (This feature is optional. It may not exist on your product.)

1. Touch  $\text{Ⓜ}$  key to turn on the hob.
2. Touch  $\ominus$  and  $\oplus$  keys simultaneously. After "beep" signal touch  $\oplus$  to activate the childlock.
  - » Childlock will be activated and "L" symbol appears on all cooking zone display.

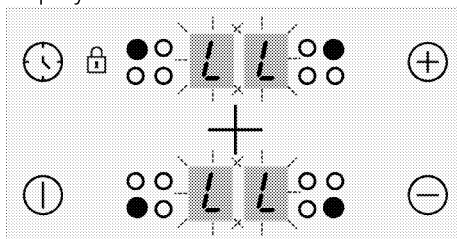

### Deactivating the childlock (This feature is optional. It may not exist on your product.)

1. When the keylock is active, touch  $\text{Ⓜ}$  key to turn on the hob.
2. Touch  $\ominus$  and  $\oplus$  keys simultaneously. After "beep" signal touch  $\ominus$  to deactivate the childlock.
  - » Childlock will be deactivated and "L" symbol disappears on all cooking zone display.



## Timer function

This function facilitates cooking for you. It will not be necessary to attend the oven for the whole cooking period. Cooking zone will be turned off automatically at the end of the time you have selected.

### Activating the timer

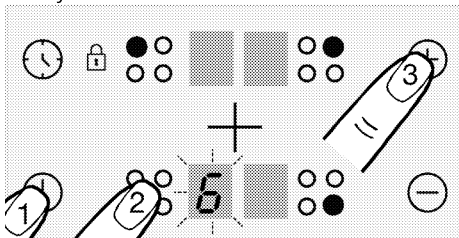
1. Touch  key to turn on the hob.
2. Select the desired cooking zone by touching the cooking zone selection keys.



3. Touch  or  keys to set the desired temperature level.
4. Touch  key to turn the timer on.

"00" symbol will illuminate on timer display and decimal point will appear on the selected cooking zone display.

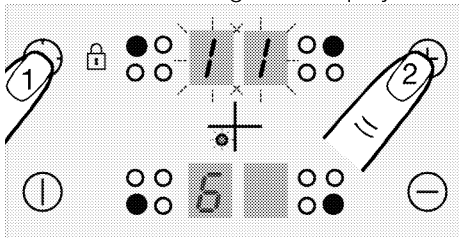



-  Right rear and left rear cooking zone displays serve as timer display when the timer is active.

5. Touch  or  keys to set the desired time.

-  The timer can only be set for the cooking zones already in use.

-  Repeat the above procedures for the other cooking zones for which you wish to set the timer.

-  Timer cannot be adjusted unless the cooking zone and the temperature value for the cooking zone are selected.

-  When the cooking zone for which a timer was set is selected, you can see the remaining time by touching the  key again.



### Deactivating the timer

Once the set time is over, the hob will automatically turn off and give an audible warning.

Press any key to silence the audio warning.

### Turning off the timers earlier

If you turn off the timer earlier, the hob will carry on operating at the set temperature until it is turned off.

1. Select the cooking zone you want to turn off.
2. Touch  key to turn the timer on.
3. Until "00" appears on the timer screen, touch  to set the value to "00".

Dot shaped light on the relevant cooking zone display itself turns off **completely** after having flashed for a certain period of time and the timer is cancelled.

### Using induction cooking zones safely and efficiently

**Operating principles:** Induction hob heats directly the cooking vessel as a feature of its operating principles.

Therefore, it has various advantages when compared to other hob types. It operates more efficiently and the hob surface does not heat up.

Induction hob is equipped with superior safety systems that will provide you maximum usage safety.

**i** Your hob can be equipped with induction cooking zones with a diameter of 145, 180, 210-280 mm depending on the model. With induction feature, each cooking zone detects each vessel placed on them. Energy builds up only where the vessel contacts with the cooking zone and thus, minimum energy consumption is achieved.

### Automatic turning off system

The hob control has an automatic turn off system. If one or more hob zone(s) are left on, the hob zone turns off automatically after a while (See Table-1). In case of a timer assigned to the hob, the timer screen is turned off then, too.

The time limit for automatic turn off depends on the selected temperature level. Maximum operating period is applied for this temperature level.

The hob zone may be operated by the user again after it is turned off automatically as described above.

**Table-1:** Automatic turning off periods

Temperature level	Automatic turning off periods - hours
0	0
1	6
2	6
3	5
4	5
5	4
6	1,5
7	1,5
8	1,5
9	20-30 mins.
P (Booster)	5-10 mins. (*)
(*) The hob will drop to level 9 after 5 minutes	

### Overheating protection

Your hob is equipped with some sensors ensuring protection against overheating. Following may be observed in case of overheating:

- Active cooking zone may be turned off.
- Selected level may drop. However, this condition cannot be seen on the indicator.

### Overflow safety system

Your hob is equipped with overflow safety system. If there is any overflow that spills onto the control panel, system will cut the power connection immediately and turn off your hob. "F" warning appears on display during this period.

### Precise power setting

Induction hob reacts the commands immediately as a feature of its operating principles. It changes the power settings very fast. Thus, you can prevent a cooking pot (containing water, milk and etc.) from overflowing even if it was just about to overflow.

**i** If the surface of the touch control panel is exposed to intense vapor, entire control system may become deactivated and give error signal.

**i** Keep the surface of the touch control panel clean. Erroneous operation may be observed.

## 6 General information about cooking

This section describes tips on preparing and cooking your food.

### General warnings about cooking with hob

- Never fill the pan with oil more than one third of it. Do not leave the hob unattended when heating oil. Overheated oils bring risk of fire.

**Never attempt to extinguish a possible fire with water!** When oil catches fire, cover it with a fire blanket or damp cloth. Turn off the hob if it is safe to do so and call the fire department.

- Before frying foods, always remove their excess water and put them inside the heated oil slowly. Make sure that frozen foods are defrosted before frying.
- When heating oil, make sure that the pot you use is dry and keep its lid open.
- For recommendations on cooking with power saving, refer to the “Environmental Instructions” section.
- The cooking temperature and time values given for foods may vary depending on the recipe and amount. For this reason, these values are given as ranges.

## 7 Maintenance and care

### General cleaning information

#### ⚠ General warnings

- Wait for the product to cool before cleaning the product. Hot surfaces may cause burns!
- Do not apply the detergents directly on the hot surfaces. This may cause a permanent stains.
- The appliance shall be thoroughly cleaned and dried after each operation. Thus, food residues shall be easily cleaned and these residues shall be prevented from burning when the appliance is used again later. Thus, the service life of the appliance extends and frequently faced problems are decreased.
- Do not use steam cleaning products for cleaning.
- Some detergents or cleaning agents may damage the surface. Do not use abrasive detergents, cleaning powders, cleaning creams, descalers or sharp objects during cleaning.
- There is no need for a special cleaning agent for cleaning after each use. Clean the appliance using dish soap, warm water and a soft cloth or sponge and dry with a dry microfiber cloth.
- Be sure to completely wipe off any remaining liquid after cleaning and immediately clean any food splashing around during cooking.
- Do not wash any component of your appliance in a dishwasher.

#### For the hob:

- Acidic dirt such as milk, tomato paste and oil may cause permanent stains on the hobs and components of the burners/hotplates, clean any overflow

fluids immediately after cooling down the hob by turning it off.

#### Inox and stainless surfaces

- Do not use acid or chlorine-containing cleaning agents to clean stainless or inox surfaces and handles.
- Stainless or inox surface may change colour in time. This is normal. After each operation, clean with a detergent suitable for the stainless or inox surface.
- Clean with a soft soapy cloth and liquid (non-scratching) detergent suitable for inox surfaces, taking care to wipe in one direction.
- Remove lime, oil, starch, milk and protein stains on the inox-stainless and glass surfaces immediately without waiting. Stains may rust under long periods of time.

#### Glass surfaces

- When cleaning glass surfaces, do not use hard metal scrapers and abrasive cleaning materials. They can damage the glass surface.
- Clean the appliance using dishwashing detergent, warm water and a microfiber cloth specific for glass surfaces and dry it with a dry microfiber cloth.
- If there is residual detergent after cleaning, wipe it with cold water and dry with a clean and dry microfiber cloth. Residual detergent residue may damage the glass surface next time.
- Under no circumstances should the dried-up residue on the glass surface be cleaned off with serrated knives, wire wool or similar scratching tools.
- You can remove the calcium stains (yellow stains) on the glass surface with the commercially available

descaling agent, with a descaling agent such as vinegar or lemon juice.

- If the surface is heavily soiled, apply the cleaning agent on the stain with a sponge and wait a long time for it to work properly. Then clean the glass surface with a wet cloth.
- Discolorations and stains on the glass surface are normal and not defects.

### **Plastic parts and painted surfaces**

- Clean plastic parts and painted surfaces using dishwashing detergent, warm water and a soft cloth or sponge and dry them with a dry cloth.
- Do not use hard metal scrapers and abrasive cleaners. It may damage the surfaces.
- Ensure that the joints of the components of the appliance are not left as damp and with detergent. Otherwise, corrosion may occur on these joints.

## **Cleaning the hob**

### **Glass cooking surface**

Follow the cleaning steps described for the glass surfaces in the "General cleaning information" section for the cleaning of glass cooking surface. You may complete your cleaning as per the information below for special cases.

- Sugar-based foods such as dark cream, starch and syrup should be

cleaned immediately, without waiting for the surface to cool. Otherwise, the glass cooking surface may be permanently damaged.

- Do not use cleaning agents for cleaning operations you perform while the hob is hot, otherwise permanent stains may occur.

## **Cleaning the control panel**

- When cleaning the panels with knob control, wipe the panel and knobss with a damp soft cloth and dry with a dry cloth. Do not remove the knobs and gaskets underneath to clean the control panel. The control panel and knobs may be damaged.
- While cleaning the inox panels with knob control, do not use inox cleaning agents around the knobs. The indicators around the knobs may be deleted.
- Clean the touch control panels with a damp soft cloth and dry with a dry cloth. If your product has a key lock feature, set the key lock before performing control panel cleaning. Otherwise, incorrect detection may occur on the keys.

## 8 Troubleshooting

Consult the Authorised Service Agent or technician with license or the dealer where you have purchased the product if you cannot remedy the trouble although you have implemented the instructions in this section. Never attempt to repair a defective product yourself.

### Product does not operate.

- The mains fuse is defective or has tripped. >>> *Check fuses in the fuse box. If necessary, replace or reset them.*
- Product is not plugged into the (grounded) socket. >>> *Check the plug connection.*
- Buttons/knobs/keys on the control panel do not function. >>> *If your product equipped with key lock function, keylock may be enabled. Please disable it.*
- If the display does not light up when you switch the hob on again. >>> *Disconnect the appliance at the circuit breaker. Wait minimum 20 seconds and then reconnect it.*
- Overheat protection is active. >>> *Allow your hob to cool down.*
- The cooking pot is not suitable. >>> *Check your pot.*

### symbol appears on the cooking zone display.

- You have not placed the pot on the active cooking zone. >>> **Check if there is a pot on the cooking zone.**
- Your pot is not compatible with induction cooking. >>> *Check if your cooking pot is compatible with induction hob.*
- The cooking pot is not centered properly or the bottom surface of the pot is not wide enough for the cooking zone. >>> *Choose a pot wide enough and center the pot on the cooking zone properly.*
- Cooking pot or cooking zone is overheated. >>> *Allow them to cool down.*

### Selected cooking zone suddenly turns off during operation.

- Cooking time for the selected cooking zone may be over. >>> *You may set a new cooking time or finish cooking.*
- Overheat protection is active. >>> *Allow your hob to cool down.*
- An object may be covering the touch control panel. >>> *Remove the object on the panel.*

### The pot does not get warm even if the cooking zone is on.

- Your pot is not compatible with induction cooking. >>> *Check if your cooking pot is compatible with induction hob.*
- The cooking pot is not centered properly or the bottom surface of the pot is not wide enough for the cooking zone. >>> *Choose a pot wide enough and center the pot on the cooking zone properly.*

### Cooling fan continues operating although the hob is turned off.

- This is not a fault. Cooling fan will continue operating until the electronics in the hob cools down to a suitable temperature.



## Noise from the cooker during cooking

Some sounds may be heard from the cooker while cooking. These sounds are due to the composition of the cooking vessel. These sounds are normal, they are not a malfunction and they are a part of induction technology.

### Possible noises and reasons

- **Fan noise:** The cooker is equipped with a fan that activates automatically according to the temperature of the appliance. The fan has various operating levels and operates at different levels as per the temperature.
  - **Lower buzz like the operating noise of a transformer:** This is due to the nature of the induction technology. As the heat is transmitted directly to the base of the cooking vessel, such buzz sounds may be heard as per the material of the cooking vessel. Thus, different noises may be heard with different cookware.
  - **Cracking noise:** The reason of this is the structure and material of the base of the cooking vessel. A cracking sound may be heard if the cooking vessel is made of various layers with different materials.
  - **Whining noise:** A whining sound may be heard when two cooking zones on the same side of the cooker are used to cook with different cooking levels.
-

## Error codes/reasons and possible solutions

Error codes	Error reasons	Possible solutions
E 22 E 26	Induction hob is overheated.	Turn the induction cooker off and wait until it is cooled down. The error shall be resolved when temperature of the hob comes down below the limits.
E 46	One or more keys are kept pressed for more than 10 seconds. An object is left on the control panel or the control is exposed to vapour.	The problem shall be resolved when you remove your hand from the hob. The problem shall be resolved when the control panel is cleaned.
E 47	A pot suitable for induction heating is not used.	The error shall be resolved when a pot suitable for induction heating is used.
E 1 - E 15	Communication error on induction hob.	Turn the induction hob off and operate again after 30 seconds. Contact the authorized dealership if the issue is resumed.
E 16 - E 21	Temperature sensor error on induction hob.	Turn the induction hob off and operate again after 30 seconds. Contact the authorized dealership if the issue is resumed.
E 23 E 24	Software error on induction hob.	Turn the induction hob off and operate again after 30 seconds. Contact the authorized dealership if the issue is resumed.
E 25	Fan operation error on induction hob.	Turn the induction hob off and operate again after 30 seconds. Contact the authorized dealership if the issue is resumed.
E 31 - E 45	Electronic board hardware error on induction hob.	Turn the induction hob off and operate again after 30 seconds. Contact the authorized dealership if the issue is resumed.
E 48 E 49 E 51	Sensor error on induction hob.	Sensor equipment shall be rendered compatible for the operating conditions. Contact the authorized dealership if the issue is resumed.
E 52 - E 57	High temperature error on induction hob.	Turn the induction hob off and wait until it is cooled down. The error shall be resolved when temperature of the sensor comes down below the limits. Contact the authorized dealership if the issue is resumed.



