

# raven

# MY SMART KITCHEN



## Piekarnik

Electric oven

EPI006X



# Gratulujemy zakupu naszego Urządzenia i witamy wśród Użytkowników produktów marki RAVEN!

**Przed włączeniem i rozpoczęciem użytkowania uważnie przeczytaj instrukcję i zachowaj ją do wglądu.**

Opis piekarnika EPI006X:

- |                                |                               |
|--------------------------------|-------------------------------|
| 1. Grzałka                     | 8. Taca na okruchy            |
| 2. Podwójna szyba              | 9. Blacha                     |
| 3. Uchwyt drzwiczek            | 10. Uchwyt do blachy i rusztu |
| 4. Otwory wentylacyjne         | 11. Ruszt                     |
| 5. Włącznik lampki wewnętrznej | 12. Rożen                     |
| 6. Lampka kontrolna            | 13. Uchwyt do rożna           |
| 7. Stopka                      |                               |

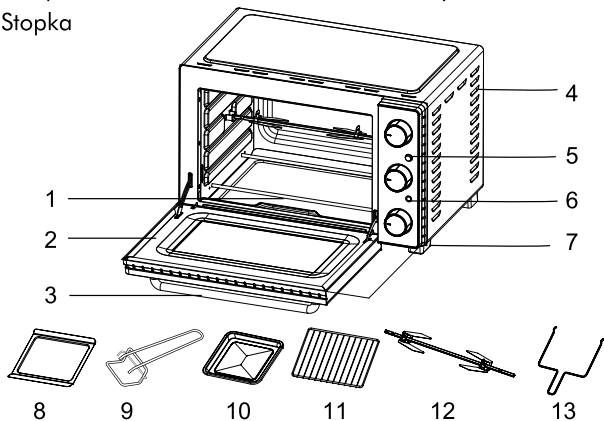

**Przed uruchomieniem piekarnika (Urządzenia) i rozpoczęciem jego eksploatacji dokładnie przeczytaj instrukcję obsługi. Stosuj się do instrukcji obsługi przy każdym użyciu Urządzenia. Producent nie bierze odpowiedzialności za szkody wynikające z niewłaściwego lub niezgodnego z instrukcją użycia Urządzenia. Niewłaściwe lub niezgodne z instrukcją użycie Urządzenia stwarza niebezpieczeństwo dla życia lub zdrowia.**

## **ZALECENIA BEZPIECZEŃSTWA**

- Przed użyciem należy przeczytać dokładnie instrukcję.
- Prosimy zachować instrukcję obsługi Urządzenia na przyszłość. W razie przekazania Urządzenia innej osobie należy dołączyć do niego instrukcję obsługi.
- Urządzenie może być używane przez dzieci w wieku powyżej 8 lat i osoby o ograniczonej sprawności fizycznej, sensorycznej czy umysłowej, a także osoby o braku doświadczenia lub znajomości sprzętu pod warunkiem, że odbywa się to pod nadzorem osoby odpowiadającej za ich bezpieczeństwo lub zgodnie z instrukcją bezpiecznego użytkowania, ze zrozumieniem zagrożeń.
- Dzieci nie mogą bawić się Urządzeniem. Dzieci nie zdają sobie sprawy z niebezpieczeństw, które mogą powstać podczas używania Urządzeń elektrycznych.

- Czyszczenie i konserwacja Urządzenia nie mogą być wykonane przez dzieci bez nadzoru osoby dorosłej.
- Trzymaj Urządzenie i jego przewód zasilający z dala od dzieci w wieku poniżej 8 lat.
- Zawsze odłącz Urządzenie od źródła zasilania, jeśli znajduje się bez nadzoru oraz przed montażem, demontażem lub czyszczeniem.
- Urządzenie jest przeznaczone do użytku domowego i podobnych zastosowań, takich jak:
  - wyposażenie jadalni w sklepie, biurze i innych miejscach pracy,
  - w agroturystyce,
  - w pokojach hotelowych, motelach i innych miejscach tego typu,
  - w pensjonatach.
- Urządzenia nie można obsługiwać za pomocą zewnętrznego wyłącznika czasowego lub systemu zdalnego sterowania.
- Urządzenie jest zasilane elektrycznie prądem zmiennym o napięciu 220–240 V~ 50/60 Hz. Przed podłączeniem Urządzenia do gniazdka sieci elektrycznej sprawdź, czy jej parametry odpowiadają powyższym wymaganiom.
- Gniazdko sieci elektrycznej powinno być wyposażone w bolec ochronny.
- Nie zanurzaj Urządzenia, przewodu zasilającego ani jego wtyczki w wodzie lub innej cieczy. Zanurzenie w wodzie lub innej cieczy może spowodować porażenie prądem.

- Uważaj, żeby przewód zasilający nie stykał się z ostrymi krawędziami ani gorącymi powierzchniami, może to spowodować uszkodzenie przewodu zasilającego.
- Nie używaj Urządzenia, jeżeli wykazuje ono jakiegokolwiek oznaki uszkodzenia lub jeżeli zostało upuszczone na podłogę.
- Aby zapewnić prawidłową eksploatację Urządzenia oraz zachować wszelkie zasady bezpieczeństwa, naprawy Urządzenia, w tym wymiana przewodu zasilającego, muszą być przeprowadzane przez serwis producenta.
- Wyciągaj wtyczkę Urządzenia z gniazdka elektrycznego:
  - po każdym użyciu Urządzenia,
  - w przypadkach jakichkolwiek podejrzeń dotyczących nieprawidłowego działania Urządzenia,
  - przed czyszczeniem i konserwacją Urządzenia.
- Wyjmując wtyczkę Urządzenia z gniazdka elektrycznego, należy zachować szczególną ostrożność i nie należy ciągnąć za przewód zasilający, lecz bezpośrednio za wtyczkę, przytrzymując drugą ręką gniazdko elektryczne.
- Nie dotykaj Urządzenia podłączonego do sieci elektrycznej lub gniazdek elektrycznych mokrymi rękami.
- Nie narażaj Urządzenia na działanie deszczu lub wilgoci.
- Nie pozostawiaj pracującego Urządzenia bez nadzoru.
- Nie próbuj zdejmować części obudowy ani wkładać żadnych przedmiotów do wnętrza Urządzenia.
- Zawsze stawiaj Urządzenie na płaskiej i stabilnej powierzchni, odpornej na wysokie temperatury.

- Nie należy używać Urządzenia w pobliżu materiałów łatwopalnych, np. zastół, ani bezpośrednio pod nimi.
- Podczas pracy zawsze zapewniaj dobrą wentylację pomieszczenia.
- Podczas wsuwania potraw do piekarnika i wyjmowania ich zawsze zakładaj odpowiednie rękawice ochronne. Produkty są gorące i mogą Cię poparzyć.
- Podczas otwierania pokrywy uważaj na wydobywający się strumień gorącej pary.
- Nie przykrywaj otworów wentylacyjnych Urządzenia. Zawsze zapewniaj odpowiednią wentylację, umieszczając Urządzenie przynajmniej 10 cm z każdej strony od ściany. Nie należy umieszczać Urządzenia w szafce kuchennej.

## **UWAGA! Gorąca powierzchnia! Ryzyko oparzenia!**

**Podczas użytkowania niektóre powierzchnie zewnętrzne piekarnika mogą się mocno nagrzewać. Nie dotykaj gorących powierzchni. Otwieraj drzwiczki tylko za pomocą uchwytu.**



**Używanie Urządzenia w sposób i w celu sprzecznym z instrukcją obsługi może stanowić zagrożenie dla zdrowia oraz życia.**

### PRZED PIERWSZYM UŻYCIEM

1. Ostrożnie wypakuj Urządzenie i usuń wszystkie elementy opakowania.
2. Upewnij się, czy Urządzenie, wtyczka i przewód zasilający nie noszą śladów uszkodzeń oraz są sprawne.
3. Elementy mające kontakt z żywnością należy umyć w gorącej wodzie z dodatkiem płynu do mycia naczyń, a następnie dokładnie wytrzeć do sucha.
4. Zamknij drzwiczki i włącz Urządzenie na 15 minut z temperaturą nastawioną na 230°C.
5. Po odłączeniu Urządzenia od gniazdka elektrycznego odczekaj, aż całkowicie wystygnie.

**Uwaga!** Przy pierwszym uruchomieniu Urządzenia może wydobywać się z niego dym i nieprzyjemny zapach. Jest to normalny efekt związany z procesem produkcyjnym, który zniknie przy kolejnych uruchomieniach.

### ELEMENTY PIEKARNIKA

#### **Regulator temperatury**

Pokrętem regulatora temperatury wybieramy odpowiednią temperaturę w zakresie od 70°C do 230°C.

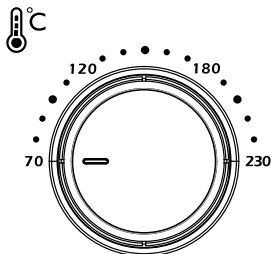

## Pokrętko wyboru grzałek

Za pomocą przełącznika mamy możliwość załączania odpowiednich grzałek.

**Uwaga! Grzałki włączają się dopiero po nastawieniu czasomierza.**

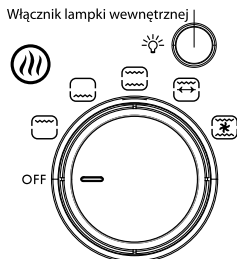

Wyłączenie grzałek	OFF
Dolna grzałka włączona	
Górna grzałka włączona	
Górna i dolna grzałka włączone	
Rożen i górna grzałka włączone	
Termoobiegi i obie grzałki włączone	

## Czasomierz

Czasomierz może być używany do ustawienia określonego czasu pracy w zakresie 0–120 minut. Aby ustawić czas pracy, należy przekręcić pokrętko czasomierza do żądanej wartości.

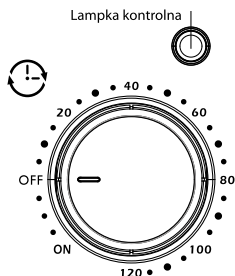



Aby wyłączyć Urządzenie, obróć pokrętko czasomierza z powrotem do pozycji **OFF**. Po upływie zaprogramowanego czasu słyszalny będzie sygnał dźwiękowy, który informuje o wyłączeniu się grzałek.

W pozycji **ON** piekarnik jest cały czas włączony bez nastawu czasu. Po zakończeniu pracy trzeba go ręcznie wyłączyć (przekręcić pokrętko w pozycję **OFF**).

## **Rożen**

Aby skorzystać z obracającego się rożna, należy ustawić pokrętko wyboru grzałek w odpowiedniej pozycji. Podczas nadziewania produktu na rożen należy zwrócić uwagę, aby produkt nie stykał się z grzałkami ani innymi elementami w piekarniku. Należy zdjąć ostrza i nadziać produkt na rożen w taki sposób, aby rożen przechodził przez środek produktu. W ten sposób produkt będzie równomiernie opiekany. Po nadzianiu produkt należy przytwierdzić ostrzami (dołączonymi do rożna) na środku rożna. Wszelkie wystające części (np. skrzydełka kurczaka) należy przyczepić wykałaczką, kawałkiem sznurka lub w inny podobny sposób. Dzięki temu żaden kawałek pieczonego produktu nie będzie o nic zahaczać ani nie wypadnie w trakcie pieczenia.

## **Wkładanie i wyjmowanie rożna:**

1. Po prawidłowym umocowaniu produktu na rożnie, wsunąć końcówkę rożna w otwór znajdujący się na prawej bocznej ścianie piekarnika.
2. Drugi koniec rożna nałożyć na zaczep na lewej bocznej ścianie piekarnika.
3. Aby wyjąć rożen, należy powtórzyć powyższe czynności w odwrotnej kolejności (najpierw zdejmujemy lewą stronę, potem prawą). Jeśli produkt jest gorący, należy skorzystać ze

znajdującego się w zestawie uchwytu do różna. Należy również pamiętać o założeniu rękawic ochronnych, aby uniknąć ryzyka oparzenia się.

## **Termoobieg**

Funkcja ta zapewnia utrzymanie wewnątrz komory piekarnika równomiernej cyrkulacji gorącego powietrza dzięki wbudowanemu wentylatorowi. Pozwala to na skrócenie czasu pieczenia niektórych potraw, zwłaszcza ciast.

## **INSTRUKCJA OBSŁUGI**





1. Postaw Urządzenie na płaskiej i stabilnej powierzchni, odpornej na wysokie temperatury.
2. Całkowicie rozwiń przewód zasilający.
3. Włóż wtyczkę do gniazda elektrycznego.
4. Chwyć ręką za uchwyt drzwiczek i opuść je.
5. Upewnij się, że pod dolnym elementem grzejnym znajduje się prawidłowo włożona tacka na okruchy.
6. Umieść produkt na ruszcie lub blasze i wsuń do piekarnika na wybranej wysokości.
7. Zamknij powoli drzwiczki piekarnika.
8. Ustaw pokrętkiem odpowiednią temperaturę.
9. Pokrętkiem wyboru grzałek wybierz sposób opiekania.
10. Nastaw czas pracy. Zapali się lampka kontrolna.
11. Po upływie zaprogramowanego czasu pieczenia czasomierz automatycznie wyłączy grzałki. Lampka kontrolna zgaśnie. Urządzenie można wyłączyć ręcznie, przekręcając czasomierz na **OFF**.
12. Otwórz drzwiczki za pomocą uchwytu. Wyjmując blachę lub kratkę, użyj uchwytu znajdującego się w zestawie.

13. Blachę i kratkę zawsze należy kłaść na powierzchni odpornej na wysokie temperatury.
14. Po zakończeniu pracy z Urządzeniem wyciągnij wtyczkę z gniazdka elektrycznego oraz odczekaj do całkowitego ostygnięcia Urządzenia.

## **WSKAZÓWKI I PORADY**

1. **Uwaga:** Po ustawieniu czasomierza zapali się lampka kontrolna, która informuje o pracy Urządzenia.
2. Jeśli chcesz ustawić czas krótszy niż 20 minut, przekręć pokrętkę czasomierza na 40 minut, a następnie zmniejsz do wybranej wartości.
3. Obok pokrętki wyboru grzałek znajduje się przycisk włączenia lub wyłączenia wewnętrznej żarówki pozwalającej oświetlić wnętrze piekarnika.
4. Przed pieczeniem zaleca się rozgrzać piekarnik przez parę minut przy zamkniętych drzwiczkach, używając obu grzałek.
5. Produkty przeznaczone do pieczenia umieszczamy na kratce grilla. W przypadku produktów zawierających dużą ilość tłuszczu zaleca się stosowanie blachy do pieczenia. Zapobiega ona skapywaniu tłuszczu do wnętrza piekarnika.
6. Ustawienia przetłaczniaka wyboru grzałek można zmieniać w trakcie pieczenia.
7. **Uwaga:** Nie używaj metalowych i ostrych sztuczków do zdejmowania produktów z rusztu lub blachy.
8. Dokładny czas zależy od użytych produktów spożywczych, nastawu temperatury, własnych doświadczeń i upodobań kulinarnych.

## Przykładowy czas pieczenia

Produkt	Temperatura (°C)	Tryb pracy	Czas (minuty)
Kurczak z różną	180		60
Pizza (mrożona)	220		10
Bagietka (mrożona)	200		15
Tarta	210		50
Ciasto francuskie	180		30

Parametry podane w tabeli są orientacyjne i można je korygować w zależności od własnych doświadczeń i upodobań kulinarnych.

## CZYSZCZENIE I KONSERWACJA

1. Przed przystąpieniem do czyszczenia Urządzenia wyłącz je z sieci elektrycznej i odczekaj do jego całkowitego ostygnięcia.
2. Blachę i ruszt można myć w gorącej wodzie z dodatkiem płynu do mycia naczyń, a następnie dokładnie wytrzeć do sucha.
3. Tackę na okruchy można wyjąć w celu umycia. Jeżeli zebrała się na niej grubsza warstwa tłuszczu, najpierw zetrzyj ją ręcznikiem papierowym. Po wyczyszczeniu umieścić tackę z powrotem pod dolnymi grzałkami.
4. Obudowę Urządzenia należy czyścić delikatną, zwilżoną szmatką, a następnie wytrzeć do sucha.

## **WYMIANA WEWNĘTRZNEJ ŻARÓWKI**

Zużytą żarówkę można samodzielnie wymienić. Należy wyłączyć Urządzenie z sieci elektrycznej i odkręcić szklaną osłonę żarówki. Wykręcić zużytą żarówkę, a następnie założyć nową o parametrach E14 25W T300 przeznaczoną do stosowania w piekarnikach – do nabycia w sklepie. Na koniec przykręcić z powrotem osłonę żarówki.

### **Uwaga!**

**Do mycia obudowy nie używaj silnych detergentów w postaci emulsji, mleczka, pasty itp. ani materiałów ściernych, które mogą m.in. usunąć naniesione informacyjne symbole graficzne, takie jak podziałki, oznaczenia, znaki ostrzegawcze itp.**

### **Uwaga!**

**Nie zanurzaj Urządzenia, przewodu zasilającego ani jego wtyczki w wodzie lub innych płynach.**

### **Uwaga!**

**Nie wkładaj żadnego elementu Urządzenia do zmywarki. Nieprzestrzeganie zasad użytkowania i konserwacji Urządzenia zawartych w instrukcji obsługi może prowadzić do jego uszkodzenia, nieprawidłowego funkcjonowania oraz skrócenia okresu jego eksploatacji.**

## PRZECHOWYWANIE I TRANSPORT

1. Przed schowaniem Urządzenia należy je wystudzić i osuszyć.
2. Urządzenie należy przechowywać i transportować w opakowaniu zabezpieczającym przed wilgocią, kurzem i uszkodzeniami mechanicznymi.
3. Urządzenie należy przechowywać w miejscach niedostępnych dla dzieci.

## DANE TECHNICZNE

Model: EPI006X

Nazwa: RAVEN

Produkt: piekarnik

Zasilanie: 220–240 V~

Częstotliwość: 50/60 Hz

Moc znamionowa: 1600–1850 W

Klasa ochronności: pierwsza (gniazdko sieci elektrycznej powinno być wyposażone w bolec ochronny)

Zestaw: piekarnik, uchwyt do blachy i rusztu, blacha do pieczenia, ruszt, tacka na okruchy, rożen, uchwyt do rożna, instrukcja obsługi z kartą gwarancyjną



## DEKLARACJA CE

Urządzenie zostało zaprojektowane, wyprodukowane i wprowadzone na rynek zgodnie z wymaganiami dyrektyw 2014/35/UE (LVD), 2014/30/UE (EMC) oraz 2009/125/WE (ERP) i dlatego wyrób został oznakowany znakiem CE oraz została wystawiona dla niego deklaracja zgodności udostępniana organom nadzorującym rynek.



Takie oznakowanie informuje, że sprzęt ten po okresie jego użytkowania nie może być umieszczany łącznie z innymi odpadami pochodzącymi z gospodarstwa domowego.

Użytkownik jest zobowiązany do oddania Urzędnemu prowadzącym zbieranie zużytego sprzętu elektrycznego i elektronicznego. Prowadzący zbieranie, w tym lokalne punkty zbiórki, sklepy oraz gminne jednostki tworzą odpowiedni system umożliwiający oddanie tego sprzętu.

Właściwe postępowanie ze zużytym sprzętem elektrycznym i elektronicznym przyczynia się do uniknięcia szkodliwych dla zdrowia i środowiska naturalnego konsekwencji, wynikających z obecności niebezpiecznych składników oraz niewłaściwego składowania i przetwarzania takiego sprzętu.

W Urzędzeniu ograniczono występowanie niektórych substancji mogących negatywnie oddziaływać na środowisko w okresie użytkowania tego produktu oraz po jego zużyciu.



Symbol ten oznacza, że elementy opakowania nim oznaczone nadają się do recyklingu. Po rozpakowaniu Urzędnienia prosimy o usunięcie elementów jego opakowania w sposób niezagrażający środowisku.





# KARTA GWARANCYJNA

---

# raven

**NAZWA SPRZĘTU**

piekarnik

**TYP/MODEL**

EPI004X

**NR PARTII**

**DATA SPRZEDAŻY**

**NR RACHUNKU**

PODPIS I PIECZĄTKA  
SPRZEDAWCY

## WARUNKI GWARANCJI

- 1. Thing4you z siedzibą w Radzyminie, adres: ul. Janusza Korczaka 89, 05-250 Radzymin, Polska, udziela nabywcy piekarnika EPI006X (Produkt) 24-miesięcznej gwarancji na wolne od wad funkcjonowanie Produktu, licząc od daty nabycia Produktu przez nabywcę. Paragon lub faktura, wystawione przez sprzedawcę, potwierdzają datę nabycia Produktu.**
2. Gwarancja obowiązuje i jest stosowana na terytorium Rzeczypospolitej Polskiej.
3. Gwarant, w zakresie udzielonej gwarancji, zobowiązuje się usunąć na własny koszt wszelkie wady Produktu, z wyjątkiem wymienionych w pkt 6 i 7 poniżej. Usunięcie wad będzie następować poprzez wymianę wadliwego Produktu na nowy, wolny od wad, w możliwie najkrótszym czasie, jednakże nie dłuższym niż 14 dni.
4. W celu skorzystania z gwarancji nabywca jest zobowiązany zgłosić wadliwość Produktu w punkcie sprzedaży, w którym Produkt został nabyty, oraz dostarczyć tam wadliwy Produkt. Reklamowany Produkt opieczętowny dowodem zakupu powinien zostać dostarczony kompletny i w stanie czystym.
5. Produkt wolny od wad zostanie, na koszt Gwaranta, dostarczony do punktu sprzedaży, w którym Produkt został nabyty, w terminie określonym w pkt 3 powyżej.
6. Gwarancja nie obejmuje wad Produktu spowodowanych przez nabywcę (tzw. uszkodzeń mechanicznych) lub wynikających z:
  - użytkowania Produktu i jego instalacji w sposób niezgodny z instrukcją obsługi,
  - niekompletności reklamowanego Produktu,
  - niezgodności Produktu i dowodu zakupu i/lub gdy zawarte w nim dane są zniszczone i nieczytelne,
  - przechowywania i konserwacji Produktu w sposób niewłaściwy i sprzeczny z wytycznymi zawartymi w instrukcji obsługi,
  - napraw lub przeróbek Produktu wykonywanych przez osoby nieuprawnione,
  - dostania się do wnętrza płynów lub ciał obcych na skutek używania Produktu w sposób niezgodny z instrukcją obsługi,
  - uszkodzenia Produktu z przyczyn zewnętrznych: zjawiska atmosferyczne, wyładowania elektryczne, spięcia w sieci zasilającej itp.,
  - użytkowania Produktu do celów prowadzenia działalności gospodarczej lub w zastosowaniach przemysłowych.
7. Gwarancja nie obejmuje także czynności przewidzianych w instrukcji obsługi, do których wykonania zobowiązany jest nabywca we własnym zakresie i na własny koszt, np. zainstalowanie Produktu, konserwacja Produktu.
8. postanowienia gwarancji nie wyłączają, nie ograniczają ani nie zawieszają uprawnień nabywców (konsumentów), wynikających z powszechnie obowiązujących przepisów prawa, w tym przepisów o rękojmi za wady rzeczy sprzedanej.
9. Karta gwarancyjna jest ważna, jeżeli posiada podpis sprzedawcy i datę sprzedaży potwierdzoną pieczętką firmy lub jednostki handlowej oraz podpis klienta. Karta gwarancyjna nie może zawierać skreśleń ani poprawek.
10. Duplikat karty gwarancyjnej może być wydany na pisemną prośbę po przedstawieniu przez użytkownika dowodu zakupu.
11. Uzyskanie szczegółowych informacji na temat Produktu, w tym zasad i trybu postępowania gwarancyjnego, możliwe jest pod numerem telefonu 22 560 67 27 lub adresem e-mail: [serwis@thing4you.pl](mailto:serwis@thing4you.pl), w dni robocze.

Akceptuję warunki niniejszej gwarancji

.....  
(czytelny podpis nabywcy)

PRODUCENT I DYSTRYBUTOR:

Thing4you

ul. Janusza Korczaka 89

05-250 Radzymin, Polska