

# INSTRUKCJA OBSŁUGI

# *ProLite*

## LCD Monitor

*ProLite XUB2294HSU*

*ProLite XU2294HSU*

*ProLite XUB2294HS*

*ProLite XU2294HS*

Bardzo dziękujemy za wybranie monitora LCD firmy iiyama.

Zalecamy, abyś poświęcił kilka minut i dokładnie przeczytał tę krótką, lecz wyczerpującą instrukcję, zanim zainstalujesz i włączysz monitor. Przechowuj tę instrukcję w bezpiecznym miejscu do wykorzystania w przyszłości.

POLSKI

## DEKLARACJA ZGODNOŚCI Z WYMAGANIAMI OZNAKOWANIA CE

Niniejszy monitor LCD jest zgodny z wymaganiami następujących Dyrektyw WE/UE: 2014/30/UE "Dyrektywa EMC", 2014/35/UE "Dyrektywa niskiego napięcia", 2009/125/WE "Dyrektywa ErP" i 2011/65/UE "Dyrektywa RoHS".

Wymogi dotyczące odporności na zakłócanie spełniane są w przypadku użytkowania urządzenia w budynkach mieszkalnych, biurowych i rzemieślniczych, a także małych zakładach, zarówno wewnątrz budynków, jak i poza nimi. Wszystkie miejsca użytkowania urządzenia charakteryzują się dostępem do publicznej sieci zasilania niskim napięciem.

IYAMA CORPORATION: Wijkermeerstraat 8, 2131 HA Hoofddorp, The Netherlands

Model Nr. : PL2294H



Zalecamy recykling starego sprzętu. Wszelkie informacje na ten temat można znaleźć klikając link Poland na międzynarodowej stronie internetowej firmy iiyama pod adresem <http://www.iiyama.com>

- Rezerwujemy sobie prawo do zmiany danych technicznych bez uprzedzenia.
- Wszystkie znaki towarowe używane w tej instrukcji obsługi stanowią własność ich odpowiednich właścicieli.
- Jako partner ENERGY STAR®, firma iiyama potwierdza, że niniejsze urządzenie spełnia wytyczne ENERGY STAR® dotyczące wydajności energetycznej.
- Ten produkt kwalifikuje się do oznaczenia ENERGY STAR® w opcji ustawień fabrycznych i jest to ustawienie, w którym zostaje osiągnięta oszczędność energii. Zmiana fabrycznych ustawień obrazu lub włączenie innych funkcji zwiększy zużycie energii, które może przekroczyć limity niezbędne do zakwalifikowania się do oznaczenia ENERGY STAR®.
- Terminy HDMI, HDMI High Definition Multimedia Interface oraz logo HDMI są znakami towarowymi lub zarejestrowanymi znakami towarowymi HDMI Licensing Administrator, Inc. w Stanach Zjednoczonych i innych krajach.
- Czcionka używana w menu OSD jest objęta licencją Apache License, wersja 2.0. Kopia licencji jest dostępna na stronie <http://www.apache.org/licenses/LICENSE-2.0>
- Numer rejestracyjny w systemie Eprel XUB2294HSU-B2 : 1322883 XUB2294HS-B2 : 1322896  
XUB2294HSU-W2 : 1323096  
XU2294HSU-B2 : 1322890 XU2294HS-B2 : 1322929

# SPIS TREŚCI

W TROSCE O TWOJE BEZPIECZEŃSTWO .....	1
ZALECENIA DOTYCZĄCE BEZPIECZEŃSTWA.....	1
SPECJALNE UWAGI NA TEMAT MONITORÓW LCD .....	3
OBSŁUGA KLIENTA.....	3
CZYSZCZENIE .....	3
ZANIM URUCHOMISZ MONITOR .....	4
WŁAŚCIWOŚCI .....	4
KONTROLA ZAWARTOŚCI OPAKOWANIA.....	4
KORZYSTANIE Z RAMIENIA LUB STOJAKA.....	5
MONTAŻ I DEMONTAŻ STOJAK : ProLite XUB2294HS(U).....	7
MONTAŻ I DEMONTAŻ STOJAK : ProLite XU2294HS(U).....	9
ELEMENTY STERUJĄCE I ZŁĄCZA : ProLite XUB2294HS(U) ...	10
ELEMENTY STERUJĄCE I ZŁĄCZA : ProLite XU2294HS(U).....	11
PODŁĄCZANIE MONITORA : ProLite XUB2294HS(U).....	12
PODŁĄCZANIE MONITORA : ProLite XU2294HS(U).....	13
USTAWIENIA KOMPUTERA.....	14
REGULACJA WYSOKOŚCI I KĄTA WIDZENIA :	
ProLite XUB2294HS(U).....	14
REGULACJA KĄTA WIDZENIA : ProLite XU2294HS(U) .....	15
OBSŁUGA MONITORA.....	16
JOYSTICK.....	16
ZAWARTOŚĆ MENU REGULACJA.....	18
FUNKCJA CZUWANIA.....	26
ROZWIĄZYWANIE PROBLEMÓW .....	27
INFORMACJE NA TEMAT RECYKLINGU .....	28
DODATEK .....	29
DANE TECHNICZNE : ProLite XUB2294HS(U).....	29
DANE TECHNICZNE : ProLite XU2294HS(U) .....	30
WYMIARY : ProLite XUB2294HS(U).....	31
WYMIARY : ProLite XU2294HS(U).....	31
SYNCHRONIZACJA.....	32

# W TROSCE O TWOJE BEZPIECZEŃSTWO

## ZALECENIA DOTYCZĄCE BEZPIECZEŃSTWA

### OSTRZEŻENIE

#### ZAPRZESTAŃ UŻYTKOWANIA MONITORA, GDY CZUJESZ, ŻE WYSTĘPUJE JAKIŚ PROBLEM

Gdy zauważysz jakiegokolwiek nienormalne zjawiska, takie jak dym, dziwne dźwięki lub opary, odłącz monitor i natychmiast skontaktuj się z centrum serwisowym firmy iiyama. Dalsze używanie monitora może być niebezpieczne i spowodować pożar lub porażenie prądem elektrycznym.

#### NIGDY NIE ZDEJMUJ OBUDOWY

Wewnątrz monitora znajdują się obwody wysokiego napięcia. Zdjęcie obudowy może narazić na niebezpieczeństwo pożaru lub porażenia prądem elektrycznym.

#### NIE WKŁADAJ ŻADNYCH PRZEDMIOTÓW DO MONITORA

Nie dopuszczaj do sytuacji, aby we wnętrzu monitora znalazły się jakiegokolwiek ciała stałe lub płyny, na przykład woda. W razie takiego zdarzenia, natychmiast odłącz monitor i skontaktuj się ze swym dostawcą lub z centrum serwisowym firmy iiyama. Używanie monitora z jakimikolwiek obcymi obiektami wewnątrz może spowodować pożar, porażenie prądem elektrycznym lub uszkodzenie.

#### USTAW MONITOR NA PŁASKIEJ, STABILNEJ POWIERZCHNI

Monitor może spowodować obrażenia ciała w razie upadku lub upuszczenia.

#### NIE UŻYWAJ MONITORA W POBLIŻU WODY

Nie używaj monitora w miejscach, gdzie mogłoby dojść do spryskania lub oblania monitora wodą, ponieważ mogłoby to spowodować pożar lub porażenie prądem elektrycznym.

#### MONITOR NALEŻY UŻYWAĆ PRZY OKREŚLONYM ZASILANIU

Zadbaj, aby monitor był używany tylko przy określonym zasilaniu energią elektryczną. Korzystanie z zasilania o niewłaściwym napięciu spowoduje nieprawidłowe działanie i może spowodować pożar lub porażenie prądem elektrycznym.

#### CHROŃ PRZEWODY

Nie rozciągaj, ani nie zginaj przewodu zasilającego, ani przewodu sygnałowego. Nie kładź monitora, ani żadnych innych ciężkich przedmiotów na przewodach. W przypadku uszkodzenia, przewody mogą spowodować pożar lub porażenie prądem elektrycznym.

#### NIEKORZYSTNE WARUNKI POGODOWE

Zaleca się nie używać monitora w czasie silnej burzy z wyładowaniami, ponieważ ustawiczne zaniki zasilania mogą spowodować nieprawidłowe działanie. Zaleca się także nie dotykać wtyczki w takich okolicznościach, ponieważ mogłoby to spowodować porażenie prądem elektrycznym.

## UWAGA

### MIEJSCE USTAWIENIA MONITORA

Nie ustawiaj monitora w miejscach, gdzie mogą wystąpić nagle zmiany temperatury lub w przestrzeniach wilgotnych, zapyłonych lub zadymionych, ponieważ mogłoby to spowodować pożar, porażenie prądem elektrycznym lub uszkodzenie. Należy również unikać takich miejsc, gdzie słońce świeci wprost na monitor.

### NIE UMIESZCZAJ MONITORA W MIEJSCACH STWARZAJĄCYCH ZAGROŻENIE

W przypadku ustawienia monitora w nieodpowiednim miejscu, monitor może przewrócić się i spowodować obrażenia ciała. Należy także zadbać, aby na monitorze nie były umieszczone żadne ciężkie przedmioty. Wszystkie przewody powinny być ułożone w taki sposób, aby dzieci nie mogły ich pociągać, co mogłoby spowodować obrażenia ciała.

### UTRZYMUJ DOBRĄ WENTYLACJĘ

Monitor jest zaopatrzony w szczeliny wentylacyjne, aby chronić go przed przegrzaniem. Zastąpienie tych szczelin może spowodować pożar. W celu zapewnienia odpowiedniego przepływu powietrza, monitor powinien być ustawiony w odległości przynajmniej 10cm (lub 4 cale) od jakichkolwiek ścian. Po usunięciu stopy, otwory wentylacyjne mogą zostać zasłonięte. Może to doprowadzić do przegrzania i spowodować uszkodzenia lub pożar. Należy zadbać o to żeby otwory wentylacyjne zawsze pozostawały odsłonięte. Ustawianie monitora na tylnej stronie, na boku lub do góry nogami, lub na dywanie albo innym miękkim materiale może także spowodować zagrożenie.

### ODŁĄCZ PRZEWODY PRZED PRZESTAWIENIEM MONITORA

Przed przemieszczeniem monitora wyłącz zasilanie, odłącz abel zasilający od gniazdka oraz zadбай o odłączenie przewodu sygnałowego. Jeżeli nie odłączysz tych przewodów, może dojść do pożaru lub porażenia prądem elektrycznym.

### ODŁĄCZAJ PRZEWODY MONITORA

Gdy monitor ma nie być używany przez długi okres czasu, zaleca się pozostawienie monitora z odłączonymi przewodami.

### PRZY ODŁĄCZANIU PRZEWODU CHWYTAJ WTYCZKĘ

Aby odłączyć zasilacz, kabel zasilający lub kabel sygnałowy, zawsze odłączaj je trzymając za wtyczkę. Nigdy nie ciągnij samego przewodu, ponieważ może to spowodować pożar lub porażenie prądem elektrycznym.

### NIE DOTYKAJ WTYCZEK WILGOTNYMI DŁONIAMI

Wijmowanie lub wkładanie wtyczki do gniazda wilgotnymi dłońmi może być przyczyną porażenia prądem elektrycznym.

### UMIESZCZANIE MONITORA NA KOMPUTERZE

Upewnij się, czy komputer jest wystarczająco wytrzymały, aby utrzymać masę monitora, ponieważ w przeciwnym razie może dojść do uszkodzenia komputera.

### UWAGA NA RĘCE I PALCE!

- Zachowaj ostrożność przy zmianie kąta ustawienia monitora, aby nie przygnieść sobie palców albo dłoni.
- Zachowaj ostrożność, by nie przytrzasnąć palców w czasie regulacji wysokości stopki i kąta nachylenia. (Tylko w przypadku monitorów z regulacją wysokości.)

### UWAGA ODNOŚNIE UŻYTKOWANIA 24/7

Monitor nie został zaprojektowany do użytku 24/7 w dowolnym środowisku.

### UWAGA DOTYCZĄCA MONTAŻU NA ŚCIANIE

Ten produkt nie jest przeznaczony do zastosowań digital signage (elektronicznych nośników reklamowych), takich jak montaż na ścianie.

## INNE ZALECENIA

### ZALECENIA DOTYCZĄCE ERGONOMII

W celu wyeliminowania zmęczenia oczu nie używaj monitora ustawionego na jasnym tle lub w ciemnym pomieszczeniu. Aby zapewnić optymalne warunki oglądania, monitor powinien być ustawiony na wysokości tuż poniżej poziomu oczu i w odległości 40-60cm (16-24 cali) od oczu. Kiedy używa się monitora przez długi okres czasu, zalecane jest przerywanie pracy co godzinę na dziesięć minut, ponieważ ciągłe patrzenie na ekran może spowodować przemęczenie wzroku.

## SPECJALNE UWAGI NA TEMAT MONITORÓW LCD

Przedstawione poniżej objawy są zjawiskami normalnymi w przypadku monitorów LCD i nie wskazują problemu.

### INFO

- Przy pierwszym włączeniu monitora LCD, obraz może nie być dopasowany do obszaru wyświetlania ze względu na typ używanego komputera. W takim przypadku należy ustawić obraz we właściwym położeniu.
- W zależności od używanego wzoru na pulpicie, możesz stwierdzić niewielką nierównomierność jasności ekranu.
- Ze względu na właściwości ekranu LCD, po przełączeniu wyświetlanego obrazu może utrzymywać się powidok poprzedniego ekranu, jeśli ten sam obraz był wyświetlany przez kilka godzin. W takim przypadku, dzięki zmianie obrazu lub wyłączeniu zasilania na kilka godzin następuje powolna regeneracja ekranu.

## OBSŁUGA KLIENTA

### INFO

- Gdy musisz zwrócić swoje urządzenie do naprawy, a oryginalne opakowanie zostało wyrzucone, prosimy o skontaktowanie się ze swym dostawcą lub z centrum serwisowym firmy iiyama w celu uzyskania porady lub zastępczego opakowania.

## CZYSZCZENIE

### OSTRZEŻENIE

- Jeśli podczas czyszczenia monitora dojdzie do wpadnięcia jakichkolwiek materiałów lub rozlania na monitor takich płynów jak woda, natychmiast odłącz kabel zasilający i skontaktuj się ze swym dostawcą lub z centrum serwisowym firmy iiyama.

### UWAGA

- Przed rozpoczęciem czyszczenia monitora, należy ze względów bezpieczeństwa wyłączyć zasilanie i odłączyć przewody monitora.

### INFO

- W celu ochrony panelu wyświetlacza LCD nie używaj twardych przedmiotów, aby nie doszło do zarysowania lub zatarcia ekranu.
- Nigdy nie stosuj żadnego z wymienionych poniżej silnych rozpuszczalników. Powodują one uszkodzenia obudowy i ekranu LCD.

Rozcieńczalnik	Środki do czyszczenia w aerozolu
Czysta benzyna	Wosk
Środki czyszczące o działaniu ściernym	Rozpuszczalniki kwasowe lub zasadowe
- Skutkiem pozostawiania obudowy przez długi okres czasu w zetknięciu z jakimikolwiek produktami z gumy lub tworzyw sztucznych może być degeneracja lub odbarwienie materiału obudowy.

**OBUDOWA** Plamy można usuwać za pomocą ściereczki lekko zwilżonej roztworem łagodnego detergentu. Następnie należy wytrzeć obudowę miękką suchą szmatką.

**EKRAN LCD** Zaleca się okresowe czyszczenie za pomocą miękkiej, suchej szmatki. Nie należy używać papierowych chusteczek higienicznych, ponieważ mogą one powodować uszkodzenia ekranu LCD.

# ZANIM URUCHOMISZ MONITOR

## WŁAŚCIWOŚCI

- ◆ Obsługuje rozdzielczości do 1920 × 1080
- ◆ Wysoki kontrast 3000:1 (typowy), dostępna funkcja Kontrast ACR  
Jasność 250cd/m<sup>2</sup> (typowy)
- ◆ Współpracuje z technologią AMD FreeSync™
- ◆ Czas reakcji na film ruchomy 1ms
- ◆ Bez migotania
- ◆ Redukcja niebieskiego światła
- ◆ Cyfrowe wygładzanie znaków
- ◆ Głośniki Stereo 2 × 2W
- ◆ Zgodność ze standardem ENERGY STAR®
- ◆ Funkcja czuwania
- ◆ Zgodność ze standardem zamocowania VESA (100mm×100mm)
- ◆ Miejsce na blokadę zabezpieczającą

## KONTROLA ZAWARTOŚCI OPAKOWANIA

Wraz z monitorem LCD dostarczane są wymienione poniżej akcesoria. Sprawdź, czy znajdują się one w opakowaniu. Jeżeli brakuje któregoś z poniższych elementów lub jest on uszkodzony, należy powiadomić o tym sprzedawcę lub najbliższego przedstawiciela firmy iiyama.

- Kabel zasilający \*<sup>1</sup>
- Kabel HDMI
- Kabel USB \*<sup>2</sup>
- Płyta VESA \*<sup>3</sup>
- Śrubokręt \*<sup>3</sup>
- Ramię stopki
- Podstawa stopki ze śrubą \*<sup>3</sup>
- Podstawa stopki \*<sup>4</sup>
- Uchwyty Kablowego \*<sup>4</sup>
- Instrukcja bezpieczeństwa
- Skrócona instrukcja obsługi

### UWAGA

\*<sup>1</sup> Parametry znamionowe przewodu zasilającego dla obszarów, gdzie stosowane jest napięcie 120V w sieci, wynoszą 10A/125V. Jeżeli korzystasz z zasilania o wyższych parametrach znamionowych niż podane powyżej, musi być stosowany kabel zasilający o parametrach znamionowych 10A/250V. Pamiętaj, iż używanie nieoryginalnego kabla zasilającego skutkuje utratą wszelkich praw gwarancyjnych. Konieczne jest używanie zatwierdzonego kabla zasilającego o specyfikacji równej lub lepszej od H05VVF, 3G, 0,75mm<sup>2</sup>.

\*<sup>2</sup> Akcesoria do [ProLite XU\(B\)2294HSU](#)

\*<sup>3</sup> Akcesoria do [ProLite XUB2294HS\(U\)](#)

\*<sup>4</sup> Akcesoria do [ProLite XU2294HS\(U\)](#)

## KORZYSTANIE Z RAMIENIA LUB STOJAKA

### UWAGA

- Przed instalacją upewnij się, że ramię wyświetlacza lub ramię stojaka na biurko jest wystarczająco silne, aby utrzymać wagę wyświetlacza i uchwyty.
- Zakres regulacji kąta panelu : do 23° w tył i 5° do przodu

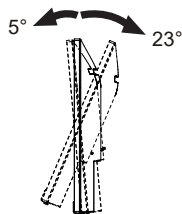

### < RAMIĘ WYŚWIETLACZA LUB RAMIĘ STOJAKA NA BIURKO >

### UWAGA

- Aby zamocować monitor, biorąc pod uwagę grubość stopnia montażowego, w przypadku korzystania z ramienia wyświetlacza lub stojaka na biurko, należy dokręcić śruby M4 (4 szt.), których długość „L” wynosi 8,6mm. Użycie dłuższej śruby może spowodować porażenie prądem lub uszkodzenie sprzętu w wyniku zetknięcia się śruby z częściami elektrycznymi wewnątrz monitora.

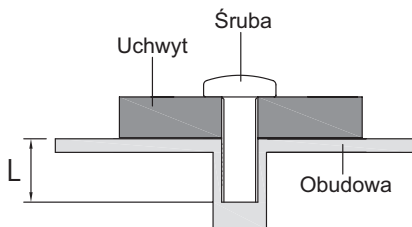



## < OBRÓT OBRAZU >

### ● ProLite XUB2294HS(U)

Zestaw dotykowy jest przystosowany do wyświetlania obrazu zarówno w trybie krajobrazowym jak i portretowym.

Aby odpowiednio obrócić również zawartość całego ekranu, potrzebne jest odpowiednie oprogramowanie.

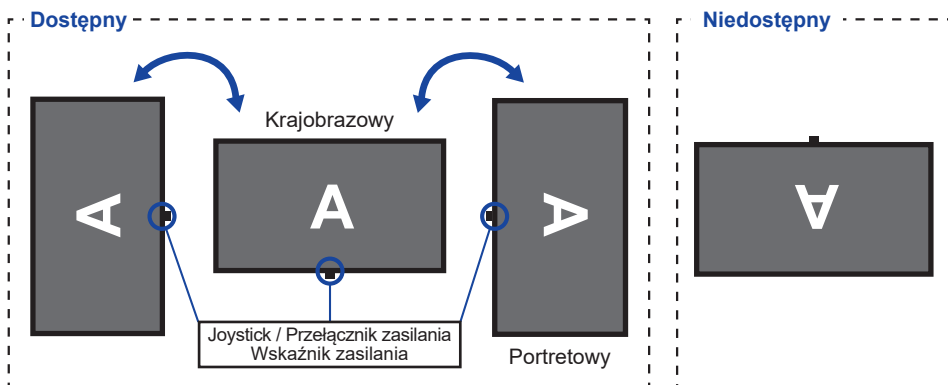

### Z Stojak:

- UWAGA**
- Ustaw maksymalną wysokość panelu LCD przed obrotem panelu.
  - Próba obracania panelu siłą bez regulacji wysokości stojaka może spowodować uszkodzenie panelu lub stojaka.

### ● ProLite XU2294HS(U)

Monitor może być używany wyłącznie w pozycji poziomej.

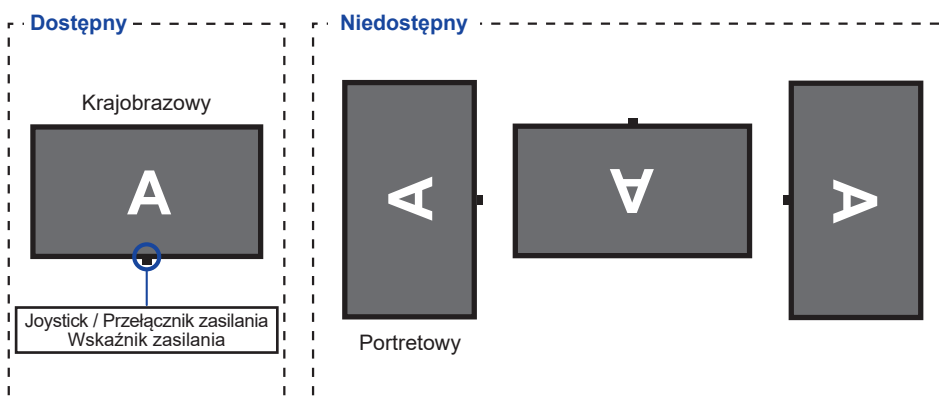

## MONTAŻ I DEMONTAŻ STOJAK : ProLite XUB2294HS(U)

### UWAGA

- Umieścić monitor na stabilnej powierzchni. Monitor może spowodować obrażenia ciała lub uszkodzenia w razie upadku lub upuszczenia.
- Nie narażaj monitora na większe wstrząsy, gdyż może to doprowadzić do jego uszkodzenia.
- Przed zdemontowaniem lub zamontowaniem stojaka odłącz przewody monitora, aby uniknąć porażenia prądem elektrycznym lub uszkodzenia.

### <Montaż>

- ① Przymocuj Ramię stopki do Płyty VESA, a następnie dokręć „śrubę skrzydełkową” za pomocą dostarczonego śrubokręta aby ją zabezpieczyć.

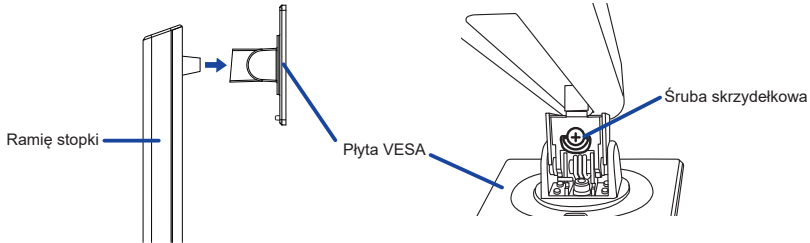

- ② Zainstaluj Podstawę stopki na Ramię stopki, a następnie dokręć „śrubę skrzydełkową” za pomocą dostarczonego śrubokręta aby ją zabezpieczyć.

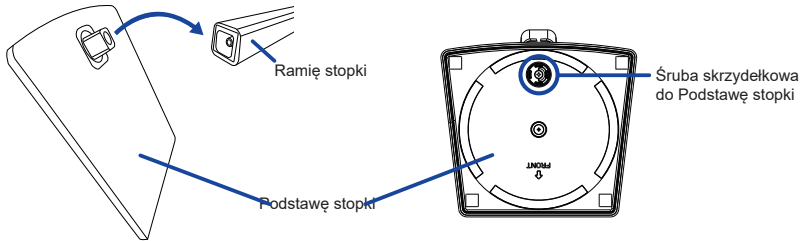

- ③ Umieść kawałek miękkiego materiału na stole, by zabezpieczyć monitor przed zadrapaniem. Połóż monitor płasko na stole przodem do dołu.
- ④ Przytrzymaj monitor i zainstaluj zmontowaną podstawę na monitorze, aż usłyszysz kliknięcie, aby zabezpieczyć.

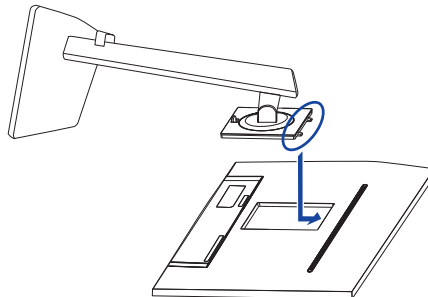

### <Demontaż>

- ① Umieść kawałek miękkiego materiału na stole, by zabezpieczyć monitor przed zadrapaniem. Połóż monitor płasko na stole przodem do dołu.
- ② Naciśnij przycisk zwalniający, aby zdjąć podstawkę.

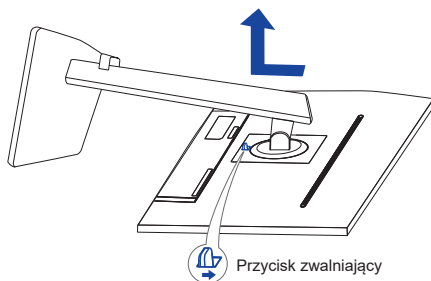

- ③ Poluzuj „śrubę skrzydełkową” za pomocą dostarczonego śrubokręta aby wyjąć Ramię stopki z Płyty VESA.
- ④ Poluzuj „śrubę skrzydełkową” za pomocą dostarczonego śrubokręta aby wyjąć Podstawę stopki z Ramię stopki.

## MONTAŻ I DEMONTAŻ STOJAK : ProLite XU2294HS(U)

### UWAGA

- Umieścić monitor na stabilnej powierzchni. Monitor może spowodować obrażenia ciała lub uszkodzenia w razie upadku lub upuszczenia.
- Nie narażaj monitora na większe wstrząsy, gdyż może to doprowadzić do jego uszkodzenia.
- Przed zdemontowaniem lub zamontowaniem stojaka odłącz przewody monitora, aby uniknąć porażenia prądem elektrycznym lub uszkodzenia.

### <Montaż>

- ① Umieść kawałek miękkiego materiału na stole, by zabezpieczyć monitor przed zadrapaniem. Połóż monitor płasko na stole przodem do dołu.
- ② Przytrzymaj monitor i wciśnij Ramię stopki.
- ③ Przymocuj Podstawę stopki do Ramię stopki.
- ④ Nałóż Uchwyty Kablowego.

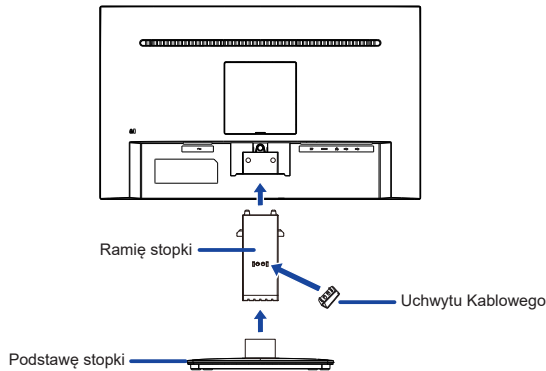

### <Demontaż>

- ① Umieść kawałek miękkiego materiału na stole, by zabezpieczyć monitor przed zadrapaniem. Połóż monitor płasko na stole przodem do dołu.
- ② Przytrzymaj Haczyki do wewnątrz, aby wyciągnąć Podstawę stopki.
- ③ Naciśnij przycisk zwalnający i zdejmij Ramię stopki z monitora.
- ④ Zdejmij Uchwyty Kablowego.

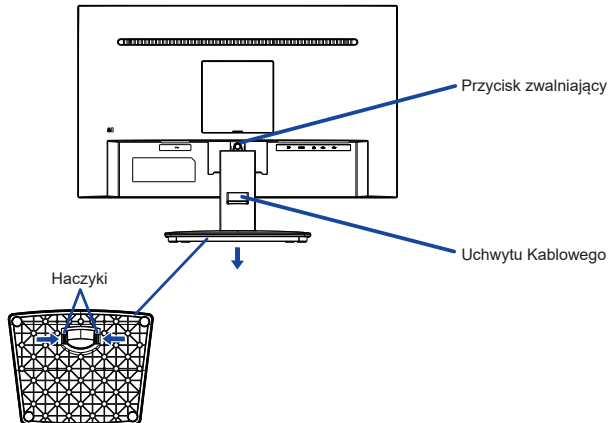

## ELEMENTY STERUJĄCE I ZŁĄCZA : ProLite XUB2294HS(U)

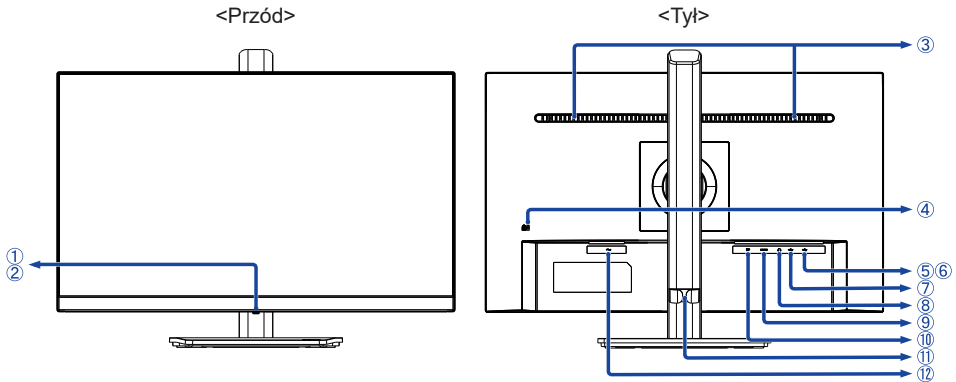

- ① Joystick \*<sup>1</sup> / Przełącznik zasilania

**INFO** Krótkie naciśnięcie włącza monitor.

Długie naciśnięcie przez 5 sekund wyłącza monitor..

- ② Wskaźnik zasilania

**INFO** Niebieski: Normalne działanie

Pomarańczowy: Tryb czuwania

- ③ Głośniki

- ④ Miejsce na blokadę zabezpieczającą

**INFO** Mocując odpowiedni kabel zabezpieczający z blokadą ochronisz monitor przed kradzieżą lub przestawieniem.

- ⑤ Złącze USB-DOWN (  5V, 900mA) \*<sup>2</sup>

- ⑥ Złącze USB-DOWN (  5V, 900mA) \*<sup>2</sup>

- ⑦ Złącze USB-UP (  ) \*<sup>2</sup>

- ⑧ Gniazdo słuchawkowe (  )

- ⑨ Złącze HDMI (HDMI)

- ⑩ Złącze DisplayPort (DP)

- ⑪ Uchwyty Kablowego

- ⑫ Gniazdo zasilania prądem przemiennym ( ~ : Prąd przemienny)

\*<sup>1</sup> Patrz JOYSTICK na stronie 16.

\*<sup>2</sup> Dla ProLite XUB2294HSU

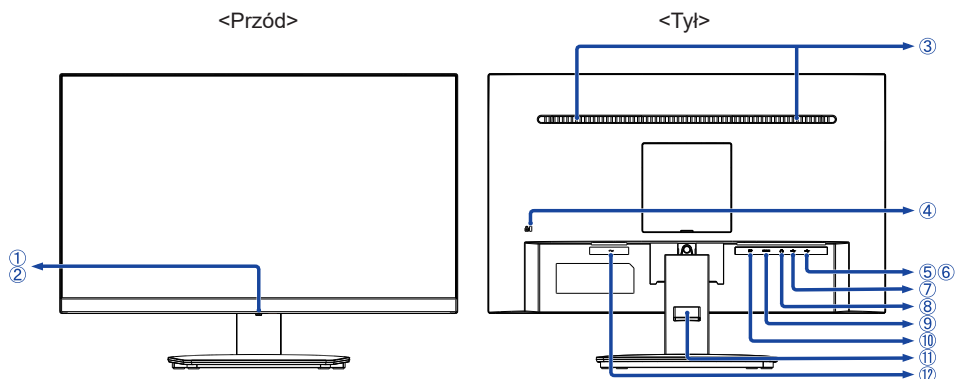

- ① Joystick <sup>\*1</sup> / Przełącznik zasilania

**INFO** Krótkie naciśnięcie włącza monitor.

Długie naciśnięcie przez 5 sekund wyłącza monitor..

- ② Wskaźnik zasilania

**INFO** Niebieski: Normalne działanie

Pomarańczowy: Tryb czuwania

- ③ Głośniki

- ④ Miejsce na blokadę zabezpieczającą

**INFO** Mocując odpowiedni kabel zabezpieczający z blokadą ochronisz monitor przed kradzieżą lub przestawieniem.

- ⑤ Złącze USB-DOWN (  5V, 900mA) <sup>\*2</sup>

- ⑥ Złącze USB-DOWN (  5V, 900mA) <sup>\*2</sup>

- ⑦ Złącze USB-UP (  ) <sup>\*2</sup>

- ⑧ Gniazdo słuchawkowe (  )

- ⑨ Złącze HDMI (HDMI)

- ⑩ Złącze DisplayPort (DP)

- ⑪ Uchwytu Kablowego

- ⑫ Gniazdo zasilania prądem przemiennym (  : Prąd przemienny)

<sup>\*1</sup> Patrz JOYSTICK na stronie 16.

<sup>\*2</sup> Dla ProLite XU2294HSU

## PODŁĄCZANIE MONITORA : ProLite XUB2294HS(U)

- 1 Upewnij się, czy komputer i monitor są wyłączone.
- 2 Przewodem sygnałowym połącz monitor z komputerem.
- 3 Przewodem USB połącz monitor z komputerem.\*
- 4 Podłącz kabel zasilający najpierw do monitora, a następnie do gniazdka elektrycznego.
- 5 Włącz monitor i komputer.

\* Dla ProLite XUB2294HSU

### INFO

- Upewnij się, że instalacja w budynku ma wyłącznik automatyczny 120/240V, 20A (maksymalnie).
- Przewody sygnałowe używane do łączenia komputera z monitorem mogą być różne w zależności od typu używanego komputera. Nieprawidłowe połączenie może spowodować poważne uszkodzenie zarówno monitora, jak i komputera. Kabel dostarczany wraz z monitorem to standardowy kabel z złączem. Jeżeli potrzebny jest specjalny kabel, skontaktuj się ze swym sprzedawcą lub najbliższym przedstawicielem firmy iiyama.
- Wtykowe urządzenia klasy I typ A muszą być podłączone do uziemienia ochronnego.
- Gniazdko sieciowe powinno być zainstalowane w pobliżu urządzenia i powinno być łatwo dostępne.
- Nadmierne ciśnienie akustyczne w słuchawkach może spowodować uszkodzenie/utratę słuchu.

[Przykład podłączenia]

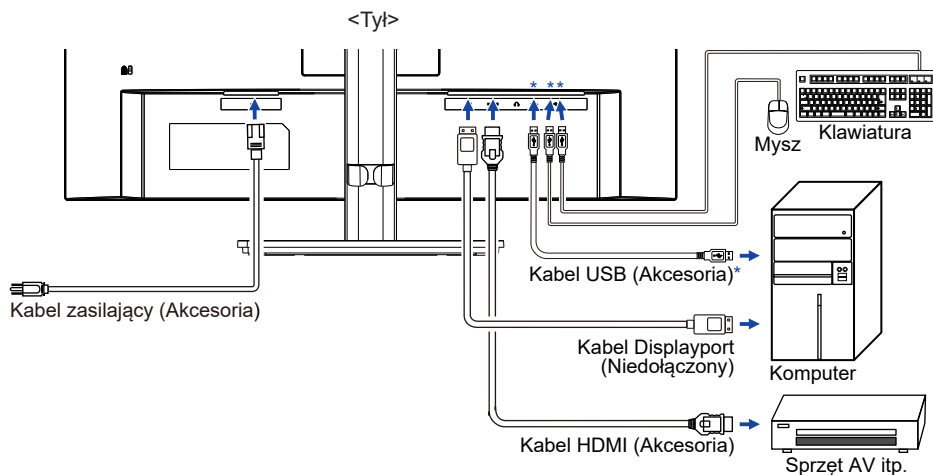

\* Dla ProLite XUB2294HSU

### [ Uchwyt na kable ]

Zepnij kable przez uchwyty kablowego.

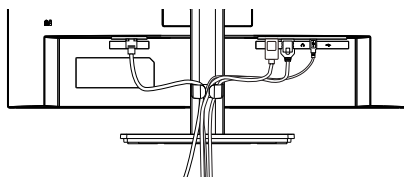

## PODŁĄCZANIE MONITORA : ProLite XU2294HS(U)

- 1 Upewnij się, czy komputer i monitor są wyłączone.
- 2 Przewodem sygnałowym połącz monitor z komputerem.
- 3 Przewodem USB połącz monitor z komputerem.\*
- 4 Podłącz kabel zasilający najpierw do monitora, a następnie do gniazdka elektrycznego.
- 5 Włącz monitor i komputer.

\* Dla ProLite XU2294HSU

### INFO

- Upewnij się, że instalacja w budynku ma wyłącznik automatyczny 120/240V, 20A (maksymalnie).
- Przewody sygnałowe używane do łączenia komputera z monitorem mogą być różne w zależności od typu używanego komputera. Nieprawidłowe połączenie może spowodować poważne uszkodzenie zarówno monitora, jak i komputera. Kabel dostarczany wraz z monitorem to standardowy kabel z złączem. Jeżeli potrzebny jest specjalny kabel, skontaktuj się ze swym sprzedawcą lub najbliższym przedstawicielem firmy iiyama.
- Wtykowe urządzenia klasy I typ A muszą być podłączone do uziemienia ochronnego.
- Gniazdko sieciowe powinno być zainstalowane w pobliżu urządzenia i powinno być łatwo dostępne.
- Nadmierne ciśnienie akustyczne w słuchawkach może spowodować uszkodzenie/utrąę słuchu.

[Przykład podłączenia]

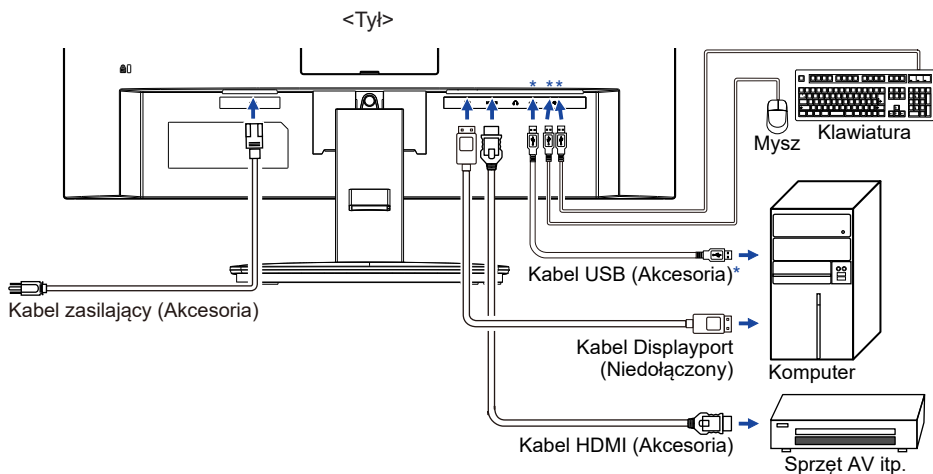

\* Dla ProLite XU2294HSU

### [ Uchwyt na kable ]

Zepnij kable przez uchwyty kablowego.

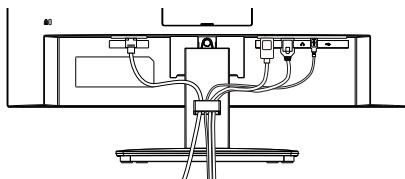



## USTAWIENIA KOMPUTERA

### ■ Synchronizacja sygnałów

Patrz tabela synchronizacji dla podstawowych rozdzielczości w rozdziale SYNCHRONIZACJA na stronie 32.

## REGULACJA WYSOKOŚCI I KĄTA WIDZENIA : ProLite XUB2294HS(U)

- Optymalna praca przy monitorze polega na bezpośrednim, prostokątnym patrzeniu na ekran, następnie dostosuj wysokość i kąt monitora do własnych upodobań.
- Przy zmianie wysokości i kąta nachylenia panela przytrzymaj podstawkę monitora jedną ręką, aby uniknąć przewrócenia urządzenia.
- Panel LCD można ustawić na maksymalnej wysokości 150mm. Kąty nachylenia względem użytkownika mogą wynosić do 45° w lewo i prawo, do 23° w tył i 5° do przodu.

### UWAGA

- Podczas zmiany wysokości lub kąta nachylenia panela nie dotykaj ekranu LCD. W przeciwnym razie istnieje ryzyko uszkodzenia ekranu.
- Zachowaj ostrożność przy zmianie wysokości lub kąta ustawienia monitora, aby nie przygnieść sobie palców albo dłoni.
- Zachowaj ostrożność, by nie przytrzasnąć palców w czasie regulacji wysokości stopki i kąta nachylenia.

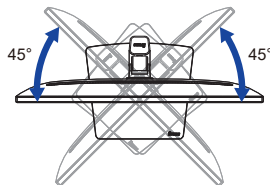
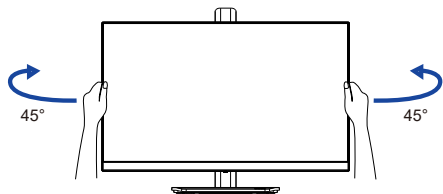
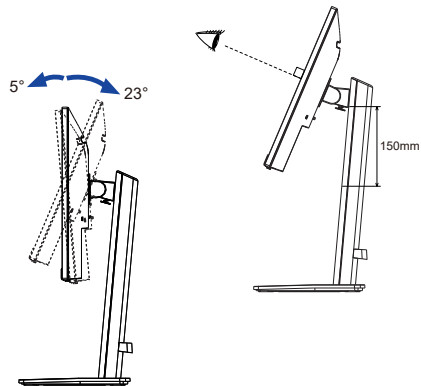

## REGULACJA KĄTA WIDZENIA : ProLite XU2294HS(U)

- Optymalna praca przy monitorze polega na bezpośrednim, prostokątnym patrzeniu na ekran.
- Przytrzymaj podstawę tak by monitor nie przewrócił się podczas ustawiania kąta nachylenia monitora.
- Istnieje możliwość zmiany kąta nachylenia monitora o 22° w tył i 4° do przodu.
- Aby zapewnić korzystną dla zdrowia i rozluźnioną pozycję ciała, kiedy korzysta się z monitora na stanowisku roboczym z monitorem ekranowym, zalecany kąt pochylenia nie powinien przekraczać 10°. Dostosuj kąt monitora do własnych preferencji.

### INFO

- Nie dotykaj ekranu LCD przy zmianie kąta ustawienia monitora. Może to spowodować uszkodzenie lub pęknięcie ekranu LCD.
- Zachowaj ostrożność przy zmianie kąta ustawienia monitora, aby nie przygnieść sobie palców albo dłoni.

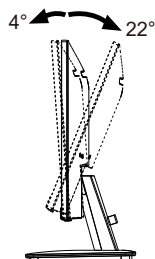
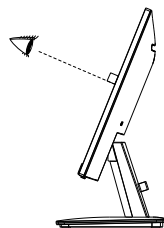

# OBSŁUGA MONITORA

## JOYSTICK

Joystick można pchać lub przechylać w następujących pięciu kierunkach.

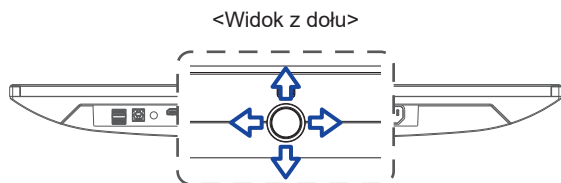

- [↑] Do przodu: **Direct** i-Style Color / Redukcja niebieskiego światła
- [↓] Do tyłu: **Direct** Źródło Sygnału
- [←] Lewy: **Direct** ECO
- [→] Prawy: **Direct** Głośność

W celu zapewnienia najlepszego obrazu, monitor LCD firmy iiyama otrzymał w fabryce predefiniowane ustawienia synchronizacji (patrz str. 32). Możesz także dostosować obraz, wykonując operację pokazaną poniżej.

- 1 **Naciśnij Joystick [↑] na monitorze, aby uruchomić funkcję menu ekranowego (OSD). Są tutaj dodatkowe pozycje menu, które można przełączać Joystick [↔/↕].**

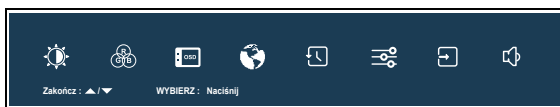

- 2 **Wybierz pozycję menu, zawierającą ikonę regulacji dotyczącej regulacji, jaką chcesz przeprowadzić. Naciśnij Joystick. Następnie użyj Joystick [↔/↕] do wyróżnienia ikony żądanej regulacji.**
- 3 **Naciśnij ponownie Joystick. Używając Joystick [↔/↕] dokonaj odpowiedniej regulacji lub ustawienia.**
- 4 **Naciśnij Joystick i przechył go [↔] aby opuścić menu, a wprowadzone ustawienia zostaną automatycznie zapisane.**

Na przykład, aby dokonać korekty położenia w pionie OSD, wybierz pozycję menu „OSD”, a następnie naciśnij Joystick. Potem użyj Joystick [↔/↕] aby wybrać „Pozycja pionowa”.

Skala regulacji staje się aktywna po naciśnięciu Joystick. Wtedy użyj Joystick [↔/↕] do zmiany ustawienia położenia w pionie OSD. Położenie całego wyświetlanego obrazu będzie zmieniać się na bieżąco zgodnie z wprowadzanymi zmianami.

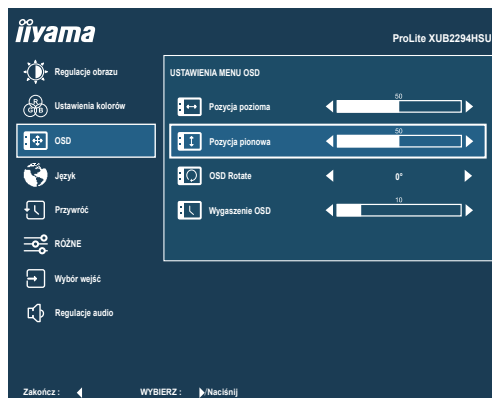

Naciśnij lub przechył Joystick [↔/↕] i Na koniec przechył go [↔] aby zamknąć OSD, a wszystkie zmiany są zapisywane w pamięci.

## UWAGA

- Jeśli operacje na joysticku zostaną przerwane podczas regulacji, menu ekranowe zniknie po upływie okresu czasu zdefiniowanego w ustawieniu „Wygaszenie OSD”. Przechylenie Joystick [↔] również szybko wyłącza menu ekranowe.
- W chwili zniknięcia menu ekranowego następuje zapisanie w pamięci wszelkich wprowadzonych zmian. Należy unikać wyłączenia zasilania, kiedy korzysta się z menu ekranowego.

## ZAWARTOŚĆ MENU REGULACJA

### Regulacje obrazu \*1 Picture Adjust

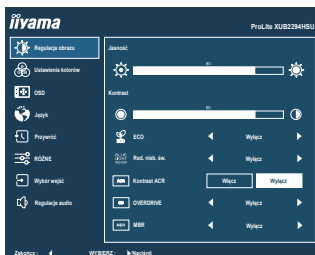

Element regulacji	Problem / Opcja	Joystick
Jasność *2,3,4 Brightness	Zbyt ciemny obraz Zbyt jasny obraz	 
Kontrast *3 Contrast	Zbyt mdły obraz Zbyt intensywny obraz	 
ECO *3 ECO <b>Direct</b>	Wyłącz   Normalne	
	Tryb 1   Jasność podświetlenia jest niższa.	
	Tryb 2   Jasność lub podświetlenie są zredukowane bardziej niż w Tryb 1.	
	Tryb 3   Jasność lub podświetlenie są zredukowane bardziej niż w Tryb 2.	
Red. nieb. św. Blue Light Reducer <b>Direct</b>	Wyłącz   Normalne	
	Tryb 1   Niebieskie światło jest zredukowane.	
	Tryb 2   Niebieskie światło jest zredukowane bardziej niż w Tryb 1.	
	Tryb 3   Niebieskie światło jest zredukowane bardziej niż w Tryb 2.	
Kontrast ACR *4 Adv. Contrast	Włącz   Podwyższony współczynnik kontrastu	
	Wyłącz   Typowy współczynnik kontrastu	
Overdrive Overdrive	Wyłącz / 1 / 2 / 3 Poprawia czas przejścia dla odcieni szarości. Skutkuje to szybszym czasem reakcji.	 
MBR *5 MBR	Wyłącz / 1 / 2 / 3 / 4 / 5 / 6 / 7 Popraw rozmycie wokół środka ruchomego obrazu.	 

\*1 Niedostępne, gdy włączona jest funkcja „i-Style Color”.

\*2 Dokonaj regulacji parametru Jasność, gdy używasz monitora w ciemnym pomieszczeniu i odcosisz wrażenie, że obraz jest zbyt jasny.

\*3 Niedostępne, gdy włączona jest funkcja „Kontrast ACR”.

\*4 Niedostępne, gdy włączona jest funkcja „ECO”.

\*5 Niedostępne, gdy włączona jest funkcja „AMD FreeSync”. Dostępne tylko wtedy, gdy częstotliwość odświeżania wynosi 75Hz.

### Direct

Wykonując następujące operacje, możesz pominąć te elementy Menu i bezpośrednio wyświetlić opcję.

- ECO : Przechył Joystick [], kiedy nie jest wyświetlane menu.
- Red. nieb. św. : Przechył Joystick do przodu przez 3 sekundy, kiedy nie jest wyświetlane menu.



## Ustawienia kolorów Color Settings

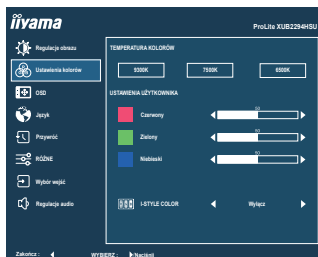

Element regulacji	Problem / Opcja		Joystick
Temperatura Kolorów * <sup>1</sup> Color Temperature	9300K	Fajny kolor	
	7500K	Normalny kolor	
	6500K	Ciepły kolor	
Ustawienia Użytkownika * <sup>1</sup> User Preset	Czerwony	Zbyt słaby	
	Zielony		
	Niebieski	Zbyt mocny	
i-Style Color * <sup>2</sup> i-Style Color	Wyłącz	Powrót do ustawień dokonanych w regulacjach koloru.	
	Standard	Do pomieszczeń z oknami i standardowych ustawień monitora.	
	Gry	Do gier na komputery PC.	
	Film	Do filmów i innych materiałów wideo.	
	Krajobraz	Do wyświetlania obrazów pejzaży.	
	Tekst	Do edycji i przeglądania dokumentów w edytorach tekstu.	

\*<sup>1</sup> Niedostępne, gdy włączona jest funkcja „i-Style Color” lub „Red. nieb. św”.

\*<sup>2</sup> Niedostępne, gdy włączona jest funkcja „Red. nieb. św”.

### Direct

Wykonując następujące operacje, możesz pominąć te elementy Menu i bezpośrednio wyświetlić opcję.

- i-Style Color : Przechyli Joystick do przodu, kiedy nie jest wyświetlane Menu ekranowe.

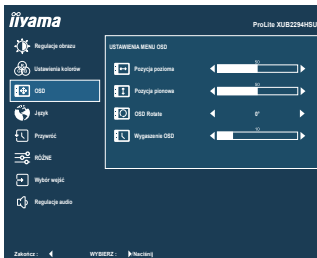

Element regulacji	Problem / Opcja	Joystick
Pozycja pozioma <b>OSD Horizontal Position</b>	OSD jest za bardzo na lewo OSD jest za bardzo na prawo	 
Pozycja pionowa <b>OSD Vertical Position</b>	OSD zbyt nisko OSD zbyt wysoko	 
OSD Rotate * <b>OSD Rotate</b>	Obróć menu ekranowe. 0° (Normalne) / +90° (Obróć w prawo) / -90° (Obróć w lewo)	 
Wygaszenie OSD <b>OSD Time</b>	Możesz ustawić czas wyświetlania menu OSD od 5 do 30 sekund.	 

\* Tylko dla **ProLite XUB2294HS(U)**

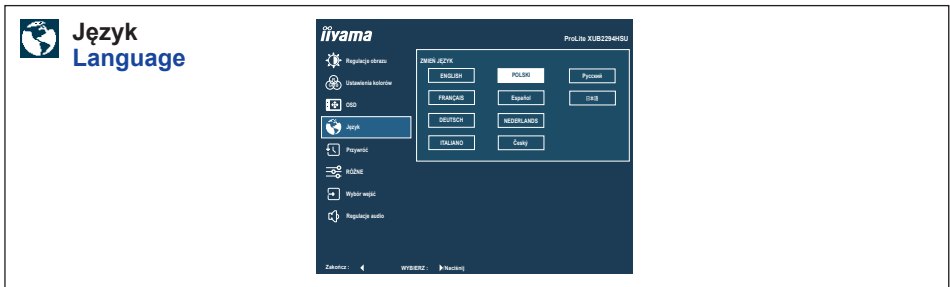

Element regulacji	Opcja			
Język Language	English	Angielski	Español	Hiszpański
	Français	Francuski	Nederlands	Holenderski
	Deutsch	Niemiecki	Česky	Czeski
	Italiano	Włoski	Русский	Rosyjski
	Polski	Polski	日本語	Japoński

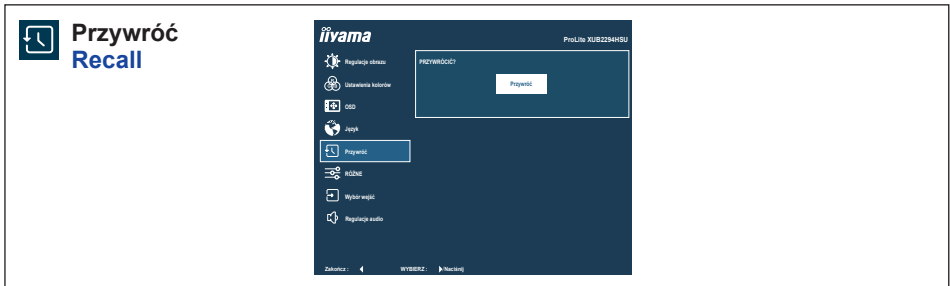

Element regulacji	Opcja
Przywróć Recall	Przywracane są ustawienia fabryczne.

POLSKI



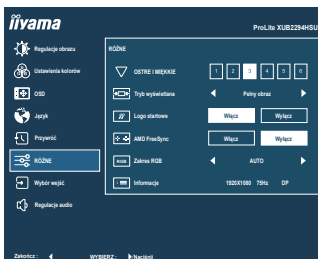

Element regulacji	Problem / Opcja		Joystick
Ostre i Miękkie Sharp and Soft	1 2 3 4 5 6	Możesz dokonać zmiany ostrości obrazu w skali od 1 do 6 (ostry-miękki). Przechył [↔], aby zmieniać ostrość obrazu w kolejności liczbowej. Przechył [↔], aby zmieniać ostrość obrazu w kolejności odwrotnej.	
Tryb wyświetlania Video Mode Adjust	Pełny obraz	Pełny ekran	
	Format obrazu *1	Zmiana oryginalnego formatu obrazu.	
Logo startowe Opening Logo	Włącz	Logo iiyama wyświetla się gdy monitor jest włączony.	
	Wyłącz	Logo iiyama nie wyświetla się gdy monitor jest włączony.	
AMD FreeSync *2 AMD FreeSync	Włącz	Włącz obsługę Freesync.	
	Wyłącz	Freesync jest wyłączona.	
Zakres RGB RGB Range	Auto	Automatycznie wybierz sygnał skali kolorów.	
	Pełne	Pełny zakres kolorów	
	Ograniczone	Ograniczony zakres kolorów	
Informacje Display Information	<p>Wyświetlane są informacje dotyczące bieżącego sygnału wejściowego, doprowadzonego z karty graficznej komputera.</p> <p><b>INFO</b> Więcej informacji na temat rozdzielczości oraz częstotliwości odświeżania można znaleźć w instrukcji obsługi karty graficznej.</p>		

\*1 Option niedostępna dla rozdzielczości 16:9.

\*2 Niedostępne, gdy włączona jest funkcja „MBR”.



## Wybór wejść Input Select

Direct

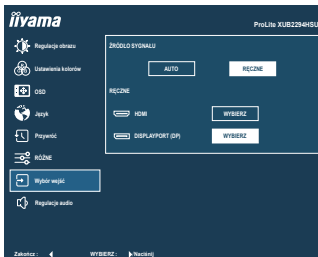

### Element regulacji

### Opcja

Źródło Sygnału  
Input Source

Auto	Automatyczny wybór wejścia sygnału.	
Ręczne	HDMI	Wybierz HDMI sygnał wejściowy.
	DisplayPort	Wybierz DisplayPort sygnał wejściowy.

#### INFO

Funkcja „Auto” umożliwia automatyczny wybór dostępnych źródeł wejściowych. Nie można wybrać źródła wejściowego z komputera, który jest w trybie czuwania. Jeśli ręcznie wybierzesz jedno ze źródeł wejściowych, drugie źródło nie zostanie automatycznie wybrane.





## Direct

Wykonując następujące operacje, możesz pominąć te elementy Menu i bezpośrednio wyświetlić opcję.

- Wybór wejść : Przechył Joystick do tyłu, kiedy nie jest wyświetlane Menu ekranowe.

## Regulacje audio Audio Settings



Element regulacji	Problem / Opcja		Joystick
Głośność Volume	Zbyt cicho Zbyt głośno		   
Wycisz Mute Audio	Włącz	Tymczasowo wyłącza dźwięk.	
	Wyłącz	Przywraca poprzedni poziom głośności dźwięku.	

### Direct

Wykonując następujące operacje, możesz pominąć te elementy Menu i wyświetlić bezpośrednio skalę regulacji.

- Głośność : Przechył Joystick [↔], kiedy nie jest wyświetlane Menu ekranowe.

## ■ Blokada

### <Menu OSD>

Menu OSD można zablokować, aby uniemożliwić przypadkowe wprowadzenie zmian.

1. Upewnij się, że monitor jest włączony.
2. Blokada menu OSD jest aktywowana poprzez przechylenie Joystick [↔] na około 10 sekund. Jeśli spróbujesz wejść w menu OSD poprzez Joystick, na ekranie pojawi się informacja „Menu OSD zablokowane”.
3. Blokada menu OSD jest deaktywowana poprzez ponowne przechylenie Joystick [↔] przez około 10 sekund.

### <Funkcja Przycisku zasilania>

Funkcję Przycisku zasilania można zablokować, aby uniknąć przypadkowego włączenia zasilania.

1. Upewnij się, że monitor jest włączony.
2. Funkcja Przycisku zasilania zostanie zablokowana przez przechylenie Joystick [↔] przez około 10 sekund. Jeśli spróbujesz wyłączyć monitor, naciskając Joystick, na ekranie pojawi się komunikat „Przycisk Power zablokowany”.
3. Funkcja Przycisku zasilania zostanie odblokowana poprzez ponowne przechylenie Joystick [↔] na około 10 sekund.

## FUNKCJA CZUWANIA

Ten produkt posiada funkcję czuwania. Jeżeli ta funkcja jest aktywna, zapewnia automatyczne redukowanie niepotrzebnego zużycia energii przez monitor, kiedy komputer nie jest używany. Monitor przechodzi do trybu czuwania, jak to przedstawiono poniżej. Funkcja czuwania, wraz z wszelkimi ustawieniami zegarów, jest konfigurowana przez system operacyjny. W podręczniku systemu operacyjnego możesz sprawdzić konfigurację czuwania.

### ■ Tryb czuwania

Kiedy zostaną wyłączone sygnał wideo z komputera, monitor przechodzi do trybu czuwania, który zapewnia obniżenie zużycia energii do poziomu poniżej 0,5W\*. Ekran staje się ciemny, a wskaźnik zasilania zmienia kolor na pomarańczowy. Po ponownym dotknięciu klawiatury lub myszki następuje wyjście z trybu czuwania i obraz pojawia się po kilku sekundach.

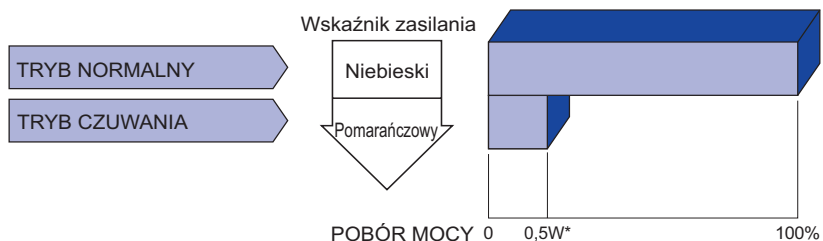

\* Gdy urządzenia USB nie są podłączone. (Dla ProLite XU(B)2294HSU)

# ROZWIĄZYWANIE PROBLEMÓW

Gdy monitor nie działa prawidłowo, wykonaj poniższe czynności w celu znalezienia prawdopodobnego rozwiązania problemu.

1. W zależności od występującego problemu wykonaj regulacje przedstawione w punkcie OBSŁUGA MONITORA. Gdy nie zapewnia to przywrócenia obrazu, przejdź do czynności 2.
2. Jeżeli nie możesz znaleźć stosownej pozycji regulacji w punkcie OBSŁUGA MONITORA lub problem nie ustępuje, wykonaj poniższe czynności kontrolne.
3. W przypadku gdy zetknąłeś się z problemem, który nie został opisany poniżej lub nie możesz skorygować tego problemu, zaprzestań użytkowania monitora i skontaktuj się ze swoim dostawcą lub centrum serwisowym firmy iiyama w celu uzyskania dodatkowej pomocy.

## Problem

## Sprawdź

- |   |  |
|---|--|
| <p>① Obraz nie wyświetla się.<br/>(Nie świeci wskaźnik zasilania.)</p> <p>(Wskaźnik zasilania ma kolor niebieski.)</p> <p>(Wskaźnik zasilania świeci pomarańczowym światłem.)</p> | <ul style="list-style-type: none"><li><input type="checkbox"/> Czy kabel zasilania jest prawidłowo umieszczony w gnieździe.</li><li><input type="checkbox"/> Czy zostało włączone zasilanie.</li><li><input type="checkbox"/> Czy w gnieździe prądu przemiennego jest napięcie - sprawdź podłączając inne urządzenie.</li><li><input type="checkbox"/> Czy jest aktywny wygaszacz ekranu bez obrazu – dotknij klawiatury lub myszki.</li><li><input type="checkbox"/> Zwiększ kontrast i/lub jasność.</li><li><input type="checkbox"/> Czy komputer jest włączony.</li><li><input type="checkbox"/> Czy został prawidłowo przyłączony kabel sygnałowy.</li><li><input type="checkbox"/> Czy taktowanie sygnałów z komputera jest zgodne z danymi technicznymi monitora.</li><li><input type="checkbox"/> Czy monitor jest w trybie czuwania – dotknij klawiatury lub myszki.</li><li><input type="checkbox"/> Czy komputer jest włączony.</li><li><input type="checkbox"/> Czy został prawidłowo przyłączony kabel sygnałowy.</li><li><input type="checkbox"/> Czy taktowanie sygnałów z komputera jest zgodne z danymi technicznymi monitora.</li></ul> |
| <p>② Brak synchronizacji ekranu.</p>  | <ul style="list-style-type: none"><li><input type="checkbox"/> Czy został prawidłowo przyłączony kabel sygnałowy.</li><li><input type="checkbox"/> Czy taktowanie sygnałów z komputera jest zgodne z danymi technicznymi monitora.</li></ul>   |
| <p>③ Obraz nie jest na środku ekranu.</p>   | <ul style="list-style-type: none"><li><input type="checkbox"/> Czy taktowanie sygnałów z komputera jest zgodne z danymi technicznymi monitora.</li></ul>   |
| <p>④ Ekran jest zbyt jasny lub zbyt ciemny.</p>   | <ul style="list-style-type: none"><li><input type="checkbox"/> Czy poziom sygnału wyjściowego wideo z komputera jest zgodny z danymi technicznymi monitora.</li></ul>  |
| <p>⑤ Drga obraz na ekranie.</p>   | <ul style="list-style-type: none"><li><input type="checkbox"/> Czy napięcie prądu elektrycznego jest zgodne z danymi technicznymi monitora.</li><li><input type="checkbox"/> Czy taktowanie sygnałów z komputera jest zgodne z danymi technicznymi monitora.</li></ul>   |
| <p>⑥ Brak dźwięku.</p>  | <ul style="list-style-type: none"><li><input type="checkbox"/> Czy włączony jest sprzęt audio (komputer itp.).</li><li><input type="checkbox"/> Czy głośność jest ustawiona.</li><li><input type="checkbox"/> Czy wyciszenie jest wyłączone.</li><li><input type="checkbox"/> Czy poziom sygnału wyjściowego audio ze sprzętu audio jest zgodny z danymi technicznymi monitora.</li></ul>  |
| <p>⑦ Dźwięk jest zbyt głośny lub zbyt cichy.</p>  | <ul style="list-style-type: none"><li><input type="checkbox"/> Czy poziom sygnału wyjściowego audio ze sprzętu audio jest zgodny z danymi technicznymi monitora.</li></ul>   |

## INFORMACJE NA TEMAT RECYKLINGU

Nie wyrzucaj swego monitora – przyczynisz się do lepszej ochrony środowiska.

Odwiedź naszą witrynę: [www.iiyama.com](http://www.iiyama.com), aby uzyskać informacje o recyklingu monitorów.

# DODATEK

Specyfikacje i wygląd produktów mogą ulec zmianie bez wcześniejszego zawiadomienia.

## DANE TECHNICZNE : ProLite XUB2294HS(U)

		ProLite XUB2294HSU	ProLite XUB2294HS
Kategoria		22"	
Panel LCD	Technologia paneli	VA	
	Rozmiar	Przekątna: 54,5cm / 21,5"	
	Wielkość plamki	0,249mm w poziomie × 0,241mm w pionie	
	Jasność	250cd/m <sup>2</sup> (Typowa), 175cd/m <sup>2</sup> (Domyślne / Oszczędność energii)	
	Współczynnik kontrastu	3000 : 1 (Typowe), Funkcja Kontrast ACR dostępna	
	Kąt widzenia	W prawo / w lewo: 89° każdy, w górę / w dół: 89° każdy (Typowy)	
	MPRT	1ms	
Liczba wyświetlanych kolorów		Okolo 16,7 mln	
Częstotliwość synchronizacji		Poziomej: 30,0-85,0kHz, Pionowej: 55-75Hz	
Natywna rozdzielczość		1920 × 1080, 2,1 megapikseli	
Maksymalna obsługiwana rozdzielczość		HDMI / DisplayPort: 1920 × 1080 75Hz	
Złącze sygnału wejściowego		HDMI ×1, DisplayPort ×1	
Sygnał wejściowy wizji		HDMI, DisplayPort	
Standard USB		USB3,0 (DC5V, 900mA)	-
Ilość portów USB Typ portu		1 Upstream: Seria B 2 Downstream: Seria A	-
Gniazdo słuchawkowa		Gniazdo ø 3,5mm typu mini jack (Stereo)	
Głośniki		2W × 2 (Głośniki stereo)	
Maksymalny rozmiar ekranu		Szer. 478,7mm × wys. 260,3mm / szer. 18,8" × 10,2" wys	
Źródło zasilania		Źródło prądu przemiennego o napięciu 100-240V, 50/60Hz, 1,5A	
Zużycie energii		13W typowe *	13W typowe
		Tryb czuwania: maksymalnie 0,5W, Tryb wyłączenia: maksymalnie 0,3W	
Wymiary		493,5 × 326,5 - 476,5 × 209,5(221,5)mm / 19,4 × 12,9 - 18,8 × 8,2(8,7)" (Szer.×Wys.×Głęb.)	
Waga netto		4,2kg / 9,3lbs	
Kąt		Pochylenia: W tył: 23°, Do przodu: 5° Pivot: W prawo / w lewo: 45° każdy Obrót: Zgodnie ze wskazówkami zegara / Przeciwnie do ruchu wskazówek zegara: 90° każdy	
Warunki środowiska		Podczas pracy: Temperatura 5 do 35°C / 41 do 95°F Wilgotność 10 do 90% (bez kondensacji pary wodnej) Składowanie: Temperatura -20 do 60°C / -4 do 140°F Wilgotność 10 do 90% (bez kondensacji pary wodnej)	
Certyfikaty		CE, UKCA, TÜV-Bauart, VCCI, PSE, ENERGY STAR®	

**INFO** \* Gdy urządzenia USB nie są podłączone.



## DANE TECHNICZNE : ProLite XU2294HS(U)

		ProLite XU2294HSU	ProLite XU2294HS
Kategoria		22"	
Panel LCD	Technologia paneli	VA	
	Rozmiar	Przekątna: 54,5cm / 21,5"	
	Wielkość plamki	0,249mm w poziomie × 0,241mm w pionie	
	Jasność	250cd/m <sup>2</sup> (Typowa), 175cd/m <sup>2</sup> (Domyślne / Oszczędność energii)	
	Współczynnik kontrastu	3000 : 1 (Typowe), Funkcja Kontrast ACR dostępna	
	Kąt widzenia	W prawo / w lewo: 89° każdy, w górę / w dół: 89° każdy (Typowy)	
	MPRT	1ms	
Liczba wyświetlanych kolorów		Okolo 16,7 mln	
Częstotliwość synchronizacji		Poziomej: 30,0-85,0kHz, Pionowej: 55-75Hz	
Natywna rozdzielczość		1920 × 1080, 2,1 megapikseli	
Maksymalna obsługiwana rozdzielczość		HDMI / DisplayPort: 1920 × 1080 75Hz	
Złącze sygnału wejściowego		HDMI ×1, DisplayPort ×1	
Sygnał wejściowy wizji		HDMI, DisplayPort	
Standard USB		USB3,0 (DC5V, 900mA)	-
Ilość portów USB Typ portu		1 Upstream: Seria B 2 Downstream: Seria A	-
Gniazdo słuchawkowa		Gniazdo ø 3,5mm typu mini jack (Stereo)	
Głośniki		2W × 2 (Głośniki stereo)	
Maksymalny rozmiar ekranu		Szer. 478,7mm × wys. 260,3mm / szer. 18,8" × 10,2" wys	
Źródło zasilania		Źródło prądu przemiennego o napięciu 100-240V, 50/60Hz, 1,5A	
Zużycie energii		13W typowe *	13W typowe
		Tryb czuwania: maksymalnie 0,5W, Tryb wyłączenia: maksymalnie 0,3W	
Wymiary		493,5 × 363,0 × 200,0mm / 19,4 × 14,3 × 7,9" (Szer.×Wys.×Głęb.)	
Waga netto		2,7kg / 5,9lbs	
Kąt pochylecia		W tył: 22°, Do przodu: 4°	
Warunki środowiska		Podczas pracy: Temperatura 5 do 35°C / 41 do 95°F Wilgotność 10 do 90% (bez kondensacji pary wodnej)	
		Składowanie: Temperatura -20 do 60°C / -4 do 140°F Wilgotność 10 do 90% (bez kondensacji pary wodnej)	
Certyfikaty		CE, UKCA, TÜV-Bauart, VCCI, PSE, ENERGY STAR®	

**INFO** \* Gdy urządzenia USB nie są podłączone.

## WYMIARY : ProLite XUB2294HS(U)

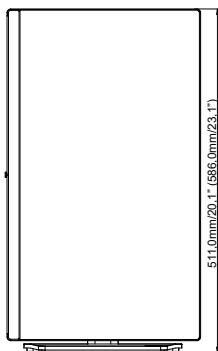
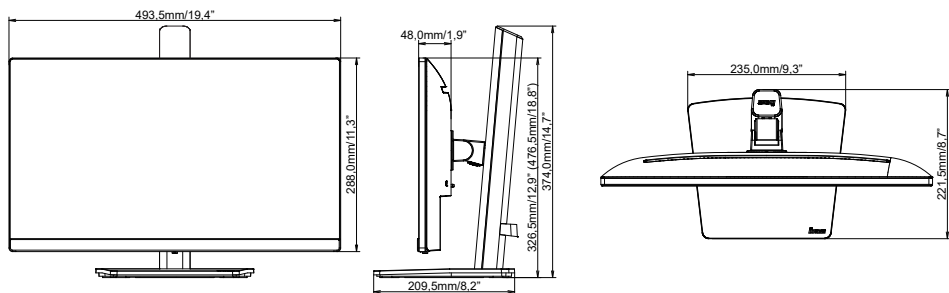

( ) : w nawiasach podano wartości maksymalne

## WYMIARY : ProLite XU2294HS(U)

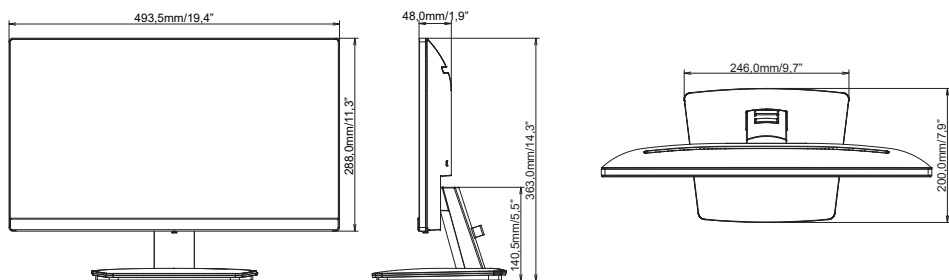

## SYNCHRONIZACJA

Video Mode	Horizontal-Frequenz	Vertikal-Frequenz	Dot Clock
640 × 480	31,469kHz	59,940Hz	25,175MHz
800 × 600	37,879kHz	60,317Hz	40,000MHz
1024 × 768	48,363kHz	60,004Hz	65,000MHz
1280 × 1024	63,981kHz	60,020Hz	108,000MHz
1440 × 900	55,935kHz	59,887Hz	106,500MHz
1680 × 1050	65,290kHz	60,000Hz	146,250MHz
1920 × 1080	66,590kHz	59,930Hz	138,500MHz
	83,890kHz	74,970Hz	174,500MHz