

Lenovo ideapad Y700

Podręcznik użytkownika



Przed rozpoczęciem korzystania z komputera zapoznaj się z informacjami na temat bezpieczeństwa i ważnymi wskazówkami w dołączonych instrukcjach.

Lenovo™

Uwagi

- Przed użyciem produktu należy najpierw przeczytać *Podręcznik z informacjami ogólnymi i dotyczącymi bezpieczeństwa* firmy Lenovo.
- Niektóre instrukcje w tym podręczniku mogą zakładać, że używany jest system operacyjny Windows® 10. Jeśli używany jest inny system operacyjny Windows, niektóre operacje mogą się minimalnie różnić. Jeśli używany jest inny system operacyjny, niektóre operacje mogą nie mieć zastosowania.
- Funkcje opisane w tym podręczniku są wspólne dla większości modeli. Niektóre funkcje mogą nie być dostępne na twoim komputerze, lub twój komputer może posiadać funkcje które nie są opisane w niniejszym Podręcznik użytkownika.
- Ilustracje użyte w niniejszej instrukcji dotyczą komputera Lenovo ideapad Y700-15ACZ, chyba że określono inaczej.
- Ilustracje przedstawione w niniejszej instrukcji mogą różnić się od rzeczywistego produktu. Należy zapoznać się z rzeczywistym produktem.

Uwaga ogólna

- Szczegółowe informacje zawarto w sekcji **Guides & Manuals** pod adresem <http://support.lenovo.com>.

Lenovo

Podręcznik użytkownika

Instrukcje i informacje techniczne podane w niniejszej instrukcji dotyczą wymienionych poniżej notebooków Lenovo, chyba że określono inaczej.

Nazwa modelu	MT
Lenovo ideapad Y700-15ACZ	80NY
Lenovo ideapad Y700-15ISK	80NV
Lenovo ideapad Y700 Touch-15ISK	80NW
Lenovo ideapad Y700-17ISK	80Q0

Spis treści

Rozdział 1. Poznaj swój komputer	1
Widok z góry.....	1
Widok z lewej strony.....	6
Widok z prawej strony.....	9
Widok z przodu.....	11
Widok od dołu.....	12
Rozdział 2. Rozpoczęcie pracy z systemem Windows 10	14
Konfiguracja systemu operacyjnego po raz pierwszy.....	14
Interfejs systemu operacyjnego.....	14
Przełączanie komputera do stanu uśpienia lub wyłączanie go.....	16
Zarządzanie zadaniem i pulpitem.....	18
Podłączanie do sieci bezprzewodowej.....	19
Aplikacja Rozpoczynanie.....	19
Obsługa ekranu dotykowego (w wybranych modelach).....	20
Rozdział 3. Lenovo OneKey Recovery System	23
Rozdział 4. Rozwiązywanie problemów	25
Często zadawane pytania.....	25
Rozwiązywanie problemów.....	27
Znaki towarowe	31

Rozdział 1. Poznaj swój komputer

■ ■ Widok z góry

- Lenovo ideapad Y700-15ACZ/Y700-15ISK/Y700 Touch-15ISK

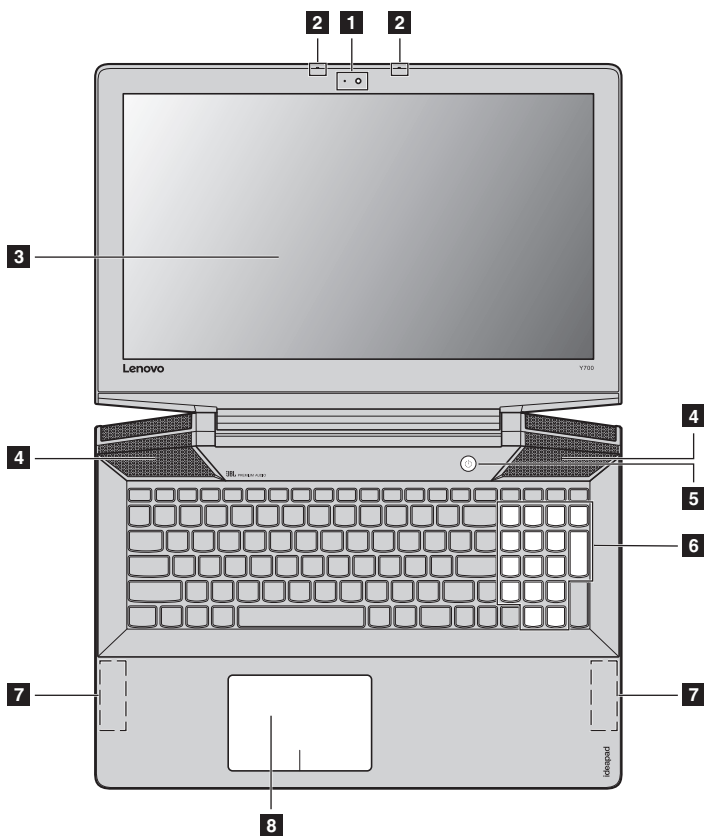

Rozdział 1. Poznaj swój komputer

■ Lenovo ideapad Y700-17ISK

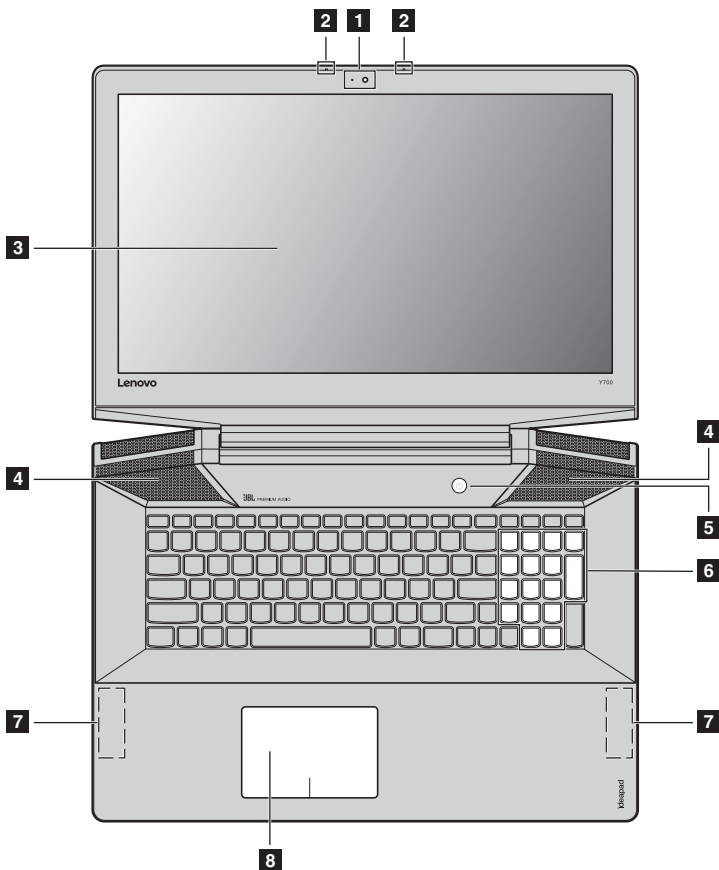

Uwaga: Obszary zaznaczone liniami przerywanymi oznaczają, że części nie są widoczne z zewnątrz.

⊙ Uwaga:

- Nie należy otwierać panelu wyświetlacza powyżej kąta 130 stopni. Przed zamknięciem wyświetlacza sprawdź, czy na klawiaturze *nie* został długopis lub inny przedmiot. W przeciwnym wypadku panel wyświetlacza może ulec uszkodzeniu.

- 1 Wbudowana kamera** Kamera może być używana do komunikacji wideo lub robienia zdjęć.
- 2 Wbudowany mikrofon (z redukcją szumów)** Przechwytuje dźwięk, który może być wykorzystywany do wideokonferencji, narracji głosowej lub nagrywania dźwięku.
- 3 Wyświetlacz komputera** Zapewnia doskonały obraz.
- 4 Głośniki JBL** Zapewniają wyjście dźwięku.
- 5 Przycisk zasilania** Należy nacisnąć ten przycisk, aby włączyć komputer.
- 6 Klawisze numeryczne** Szczegółowe informacje - zobacz „Korzystanie z klawiatury” na stronie 4.
- 7 Anteny bezprzewodowej sieci LAN** Umożliwia wysyłanie i odbieranie transmisji bezprzewodowych po podłączeniu adaptera LAN.
- 8 Touchpad** Touchpad działa jak zwykła mysz.
Jednoczęściowy wielodotkowy ClickPad: Aby przesunąć wskaźnik na ekranie, należy przesunąć opuszek palca nad płytką touchpada w kierunku, w którym ma się przesunąć wskaźnik.
Obszar lewego kliknięcia: Kliknięcie na tym obszarze odpowiada kliknięciu lewym przyciskiem tradycyjnej myszy.
Obszar prawego kliknięcia: Kliknięcie na tym obszarze odpowiada kliknięciu prawym przyciskiem tradycyjnej myszy.

Uwaga: Można włączyć/wyłączyć touchpad naciskając **Fn + F6**.

Rozdział 1. Poznaj swój komputer

■ Korzystanie z klawiatury

Komputer posiada klawiaturę numeryczną i klawisze funkcyjne zintegrowane w klawiaturze standardowej.

Klawisze numeryczne

Klawiatura posiada oddzielną klawiaturę numeryczną. Aby włączyć lub wyłączyć klawisze numeryczne, naciśnij klawisz **Num Lock**.

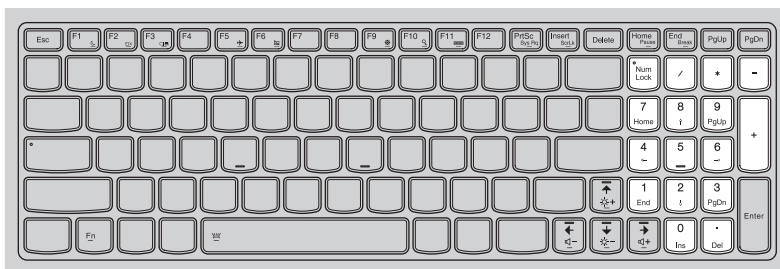

Kombinacje przycisków funkcyjnych

Korzystając z przycisków funkcyjnych można natychmiastowo przełączać funkcje. Aby to zrobić, naciśnij i przytrzymaj klawisz **Fn** **1**; następnie naciśnij jeden z klawiszy funkcyjnych **2**.

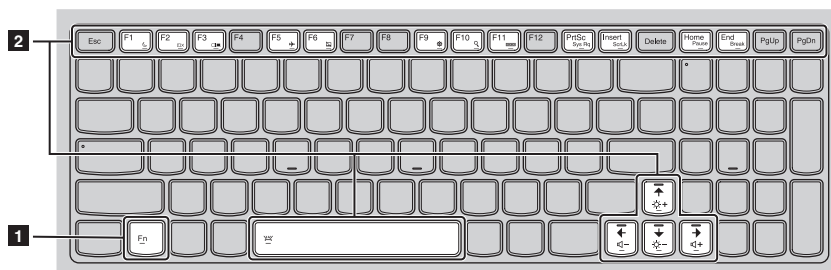

Poniżej opisane zostało działanie każdego z przycisków funkcyjnych.

Fn + F1:	Przechodzi w tryb uśpienia.
Fn + F2:	Włącza/wyłącza podświetlanie ekranu LCD.
Fn + F3:	Otwiera interfejs wyboru opcji wyświetlania.
Fn + F5:	Włącza/wyłącza tryb samolotowy.
Fn + F6:	Włącza/wyłącza touchpad.
Fn + F9:	Otwiera panel Ustawienia.
Fn + F10:	Otwiera panel Wyszukiwanie.
Fn + F11:	Wyświetla aktualne aplikacje.
Fn + PrtSc:	Włącza żądanie systemowe.
Fn + Insert:	Włącza/wyłącza blokadę przewijania.
Fn + Home:	Włącza funkcję pauzy.
Fn + End:	Włącza funkcję break.
Fn + ↑ / ↓ :	Zwiększa/zmniejsza jasność wyświetlacza.
Fn + → / ← :	Zwiększa/zmniejsza głośność.
Fn + Spacja (w wybranych modelach):	Ustawia podświetlenie klawiatury (wył → delikatne → jasne → wył).

■ ■ Widok z lewej strony

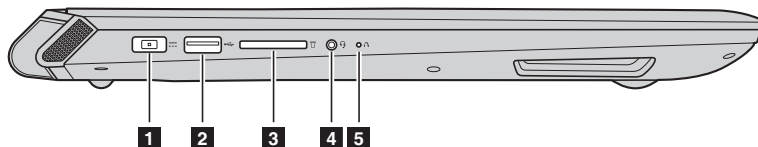

1 Gniazdo zasilacza sieciowego Tutaj należy podłączyć zasilacz sieciowy.

2 Gniazdo USB Pozwala na podłączenie urządzeń USB.

Uwagi:

- Czerwone gniazdo to gniazdo USB 3.0.
- Szczegółowe informacje - zobacz „Podłączanie urządzeń USB” na stronie 7.

3 Gniazdo kart pamięci Włóż tutaj kartę pamięci (nie są dostarczone z komputerem).

Uwaga: Szczegółowe informacje - zobacz „Korzystanie z kart pamięci (nie są dostarczone z komputerem)” na stronie 8.

4 Gniazdo audio typu combo Pozwala na podłączenie zestawu słuchawkowego.

Uwagi:

- Gniazdo audio typu combo nie obsługuje tradycyjnych mikrofonów.
- Ze względu na różnice w standardach przemysłowych funkcja nagrywania może nie być obsługiwana, jeśli zostaną podłączone słuchawki lub zestaw słuchawkowy innych producentów.

5 Przycisk Novo Kiedy komputer jest wyłączony lub znajduje się w trybie uśpienia, naciśnij ten przycisk, aby uruchomić Lenovo OneKey Recovery System lub narzędzie konfiguracji BIOS, lub wejść do menu rozruchowego.

Uwagi:

- Do łagodnego naciśnięcia przycisku Novo można użyć końcówki rozwiniętego spinacza biurowego (lub podobnego obiektu bez ostrego zakończenia).
- Szczegółowe informacje - zobacz „Lenovo OneKey Recovery System” na stronie 23.

■ Podłączanie urządzeń USB

Komputer posiada trzy gniazda USB kompatybilne z urządzeniami USB.

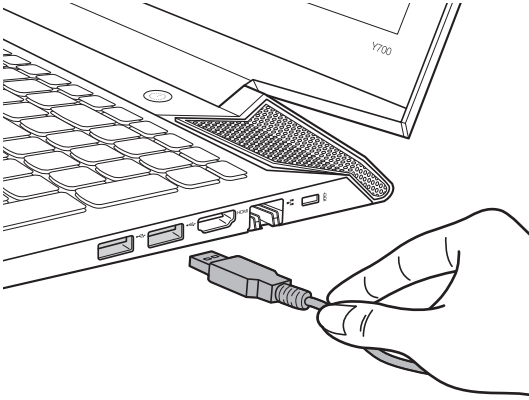

Podczas podłączania urządzenia USB do konkretnego gniazda USB w komputerze po raz pierwszy, system Windows automatycznie instaluje sterownik dla tego urządzenia. Po zainstalowaniu sterownika można odłączyć i ponownie podłączyć urządzenie bez wykonywania dodatkowych czynności.

Uwaga: W większości przypadków system Windows wykrywa nowe urządzenie po podłączeniu go, a następnie automatycznie instaluje sterownik. Jednakże niektóre urządzenia mogą wymagać instalacji sterownika przed ich podłączeniem. Należy sprawdzić dokumentację dostarczoną przez producenta urządzenia przed jego podłączeniem.

Przed odłączeniem urządzenia pamięci masowej USB należy upewnić się, że komputer zakończył przesyłanie danych do tego urządzenia. Kliknij ikonę **Bezpieczne usuwanie sprzętu i wysuwanie nośników** w obszarze powiadomień systemu Windows, aby usunąć urządzenie przed jego odłączeniem.

Uwaga: Jeśli twoje urządzenie USB wykorzystuje kabel zasilający, należy przed podłączeniem urządzenia do komputera podłączyć je do źródła zasilania. W przeciwnym wypadku urządzenie może nie zostać rozpoznane.

Rozdział 1. Poznaj swój komputer

■ Korzystanie z kart pamięci (nie są dostarczone z komputerem)

Komputer obsługuje następujące typy kart pamięci:

- Karty Secure Digital (SD)
- Karty Secure Digital High Capacity (SDHC)
- Karty Secure Digital eXtended Capacity (SDXC)
- MultiMediaCard (MMC)

Uwagi:

- Należy wkładać *wyłącznie* jedną kartę na raz.
- Czytnik kart nie obsługuje urządzeń SDIO (tj. Bluetooth SDIO itp.).

Wkładanie karty pamięci

Należy wsunąć kartę pamięci do jej wklknięcia.

Wymywanie karty pamięci

- 1 Należy wcisnąć kartę pamięci do usłyszenia kliknięcia.
- 2 Należy delikatnie wyciągnąć kartę z gniazda kart pamięci.

Uwaga: Przed wyjęciem karty pamięci należy wyłączyć ją, korzystając z funkcji bezpiecznego usuwania sprzętu i wysuwania nośników systemu Windows, aby zapobiec uszkodzeniu danych.

■ ■ Widok z prawej strony

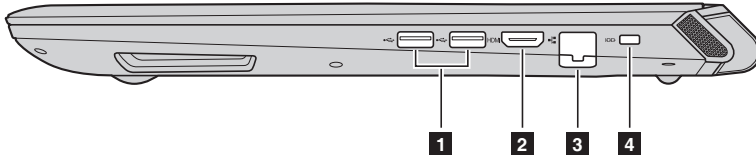

1 Gniazdo USB Pozwala na podłączenie urządzeń USB.

Uwagi:

- Czerwone gniazdo to gniazdo USB 3.0.
- Szczegółowe informacje - zobacz „Podłączanie urządzeń USB” na stronie 7.

2 Gniazdo HDMI Pozwala na podłączenie urządzeń z wejściem micro HDMI, takich jak telewizor lub wyświetlacz zewnętrzny.

3 Gniazdo RJ-45 Służy do podłączania komputera do sieci Ethernet.

Uwaga: Szczegółowe informacje - zobacz „Podłączanie przewodów sieciowych” na stronie 10.

4 Miejsce na blokadę Kensington Pozwala na zamontowanie blokady (nie są dostarczone z komputerem), która pomaga chronić komputer przed kradzieżą i niepożądanym dostępem. Możesz wyposażyć komputer w blokadę, której usunięcie jest niemożliwe bez twojej zgody. Więcej informacji na temat instalowania blokady znajduje się w instrukcji blokady.

Uwagi:

- Przed zakupem urządzenia zabezpieczającego, należy sprawdzić czy jest ono zgodne z typem otworu.
- Użytkownik jest odpowiedzialny za ocenę, wybór i implementację blokad i funkcji bezpieczeństwa. Lenovo nie oferuje komentarza, oceny, ani gwarancji dla funkcji, jakości i sprawności urządzeń blokujących i funkcji zabezpieczających.

Rozdział 1. Poznaj swój komputer

■ Podłączanie przewodów sieciowych

Aby podłączyć przewód sieciowy, wykonaj następujące czynności:

- 1 Trzymając jedno złącze przewodu sieciowego, delikatnie naciśnij zaślepkę RJ-45 **1**.
- 2 Włóż złącze do gniazda RJ-45 **2**.

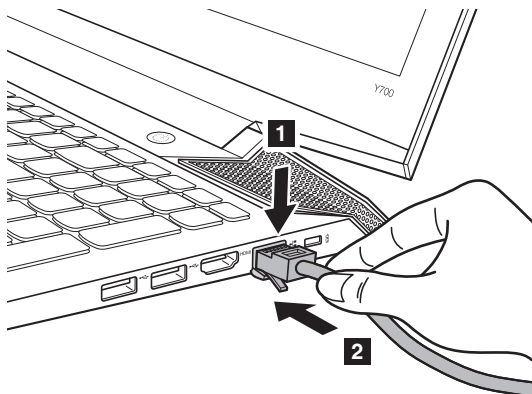





Konfiguracja oprogramowania

Skontaktuj się z dostawcą usług internetowych (ISP) w celu uzyskania szczegółowych informacji na temat konfigurowania komputera.

■ ■ Widok z przodu



1 Wskaźnik stanu systemu

Symbol	Wskaźnik	Stan wskaźnika	Stan ładowania	Znaczenie
	Zasilanie	Włączony (ciągłe światło białe)	---	Komputer jest włączony.
		Miga	---	Komputer jest w trybie uśpienia.
		Wyłączony	---	Komputer jest wyłączony.
	Akumulator	Włączony (ciągłe światło białe)	Ładowanie	Poziom naładowania akumulatora wynosi co najmniej 80%.
			Rozładowywanie	Poziom naładowania akumulatora wynosi co najmniej 20%.
		Włączony (ciągłe światło pomarańczowe)	Rozładowywanie	Poziom naładowania akumulatora wynosi więcej niż 5% i mniej niż 20%.
		Miga powoli (światło białe)	Ładowanie	Poziom naładowania akumulatora wynosi więcej niż 20% i mniej niż 80%. Kiedy poziom naładowania akumulatora osiągnie 80%, światło przestanie migać. Pomimo tego proces ładowania będzie kontynuowany do osiągnięcia pełnego naładowania.
		Miga powoli (światło pomarańczowe)	Ładowanie	Poziom naładowania akumulatora wynosi mniej niż 20%. Kiedy poziom naładowania akumulatora osiągnie 20%, migające światło zmieni barwę na białą.
		Miga szybko (światło pomarańczowe)	Ładowanie/ Rozładowywanie	Poziom naładowania akumulatora wynosi mniej niż 5%.
	Touchpad	Włączony (ciągłe światło białe)	---	Touchpad jest wyłączony.
		Wyłączony	---	Touchpad jest włączony.
	Napęd dysku twardego	Miga	---	Napęd dysku twardego odczytuje lub zapisuje dane.

■ ■ Widok od dołu

- Lenovo ideapad Y700-15ACZ/Y700-15ISK/Y700 Touch-15ISK

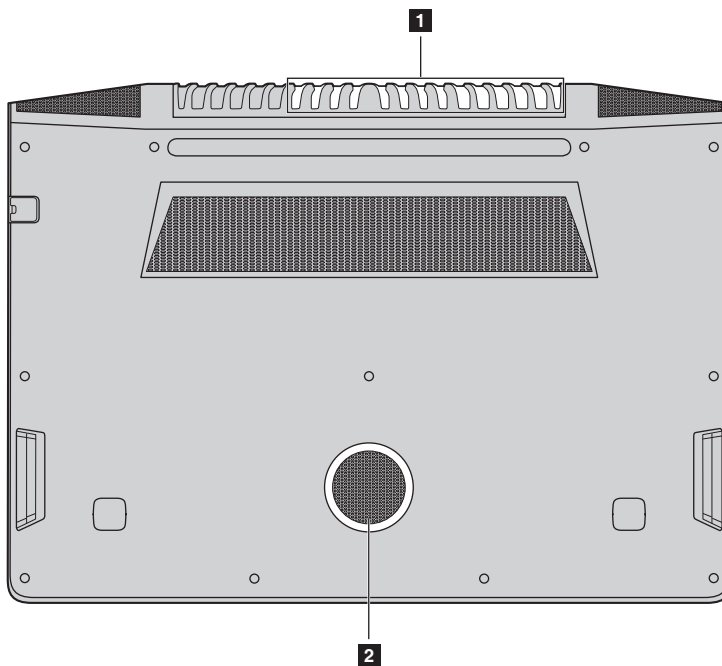

■ Lenovo ideapad Y700-17ISK

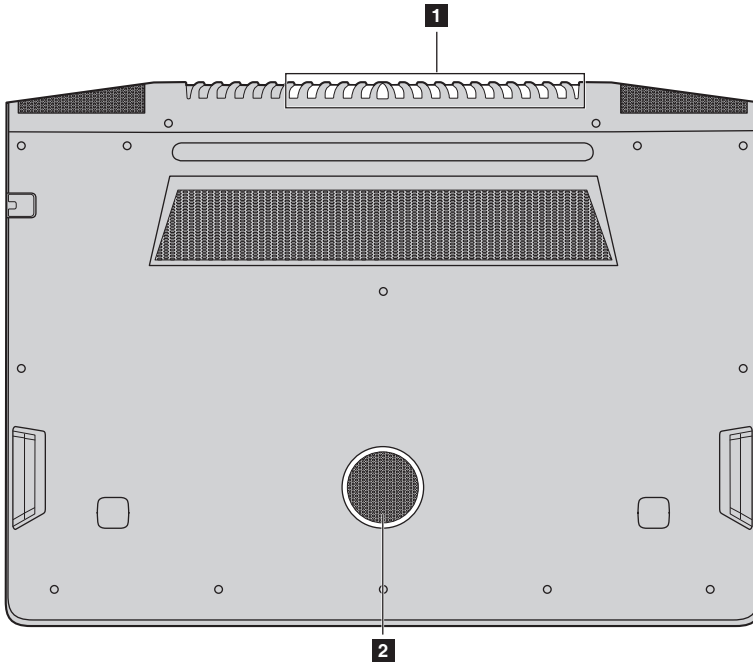

1 **Otwory wentylacyjne** Rozpraszają ciepło wewnętrzne.

Uwaga: Nie należy zakrywać otworów wentylacyjnych gdyż może to doprowadzić do przegrzania komputera.

2 **Głośnik** Pełni rolę głośnika niskotonowego.

Rozdział 2. Rozpoczęcie pracy z systemem Windows 10

■ ■ Konfiguracja systemu operacyjnego po raz pierwszy



Przy pierwszym użyciu komputera może być konieczne skonfigurowanie systemu operacyjnego. Proces konfiguracji może obejmować następujące czynności:

- Akceptacja warunków Umowy Licencyjnej Użytkownika Oprogramowania (EULA)
- Konfiguracja połączenia Internetowego
- Rejestracja systemu operacyjnego
- Utworzenie konta użytkownika

■ ■ Interfejs systemu operacyjnego

System Windows 10 dostarczany jest z mocnym i użytecznym menu start.

Aby otworzyć menu start, wykonaj jedną z poniższych czynności:

- Naciśnij przycisk Windows  na klawiaturze.
- Wybierz **Start**  w lewym dolnym rogu pulpitu.

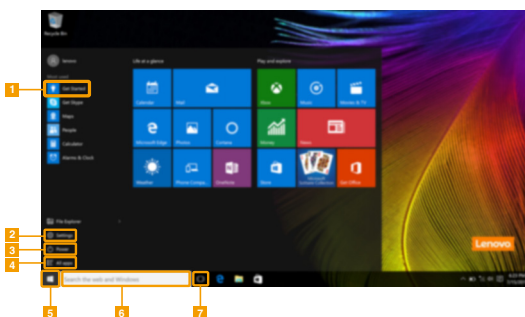

1 Aplikacja Rozpoczynanie

2 Przycisk ustawień

3 Przycisk zasilania

4 Przycisk wszystkich aplikacji

5 Przycisk start

6 Pole wyszukiwania

7 Przycisk widoku zadania

■ Ustawienia

Ustawienia pozwalają na wykonywanie podstawowych zadań. Można także wyszukiwać więcej ustawień, za pomocą pola wyszukiwania w prawym górnym rogu.

Aby otworzyć ustawienia, należy wykonać następujące czynności:

- Otworzyć menu start, a następnie wybrać **Ustawienia** .

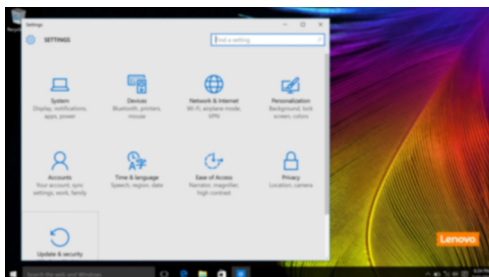

■ Personalizowanie menu start

Można spersonalizować menu start za pomocą swoich ulubionych aplikacji.

Aby spersonalizować menu start, należy wykonać następujące czynności:

- 1 Otworzyć menu start i następnie wybrać **All apps** (Wszystkie Aplikacje) , by zobaczyć listę aplikacji.
- 2 Prawym przyciskiem kliknąć na aplikację, którą chcemy dodać do menu start, następnie wybrać **Pin to Start** (Przypnij do Start).

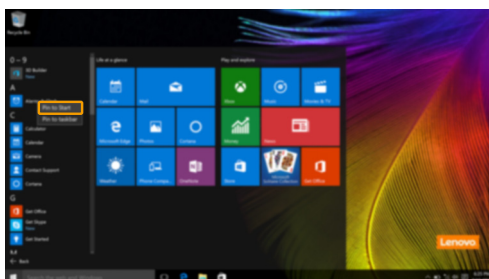

Uwaga: Można także przeciągnąć aplikacje z kolumn **Most used** (Najczęściej używane) lub **All apps** (Wszystkie Aplikacje) i dodać je do menu start.

■ ■ Przełączanie komputera do stanu uśpienia lub wyłączenie go

Po zakończeniu pracy z komputerem można przełączyć go w stan uśpienia lub wyłączyć go.

■ Przełączanie komputera do stanu uśpienia

Jeśli oddalasz się od komputera tylko na chwilę, przełącz go w stan uśpienia.

Gdy komputer znajduje się w stanie uśpienia, można szybko przywrócić go do normalnej pracy, pomijając proces rozruchu.

Aby przełączyć komputer w stan uśpienia, wykonaj jedną z poniższych czynności:

- Zamknij pokrywę wyświetlacza.
- Naciśnij przycisk zasilania.
- Otworzyć menu start i wybrać **Zasilanie**  → **Stan Uśpienia**.

Uwaga: Przed przeniesieniem komputera poczekaj, aż wskaźnik zasilania zacznie migać (informując, że komputer jest w trybie uśpienia). Przenoszenie komputera kiedy talerze dysku twardego obracają się może uszkodzić dysk twardy powodując utratę danych.

Aby obudzić komputer, należy wykonać jedną z poniższych czynności:

- Naciśnij dowolny klawisz klawiatury.
- Naciśnij przycisk zasilania.

■ Wyłączanie komputera

Jeśli komputer nie będzie używany przez dłuższy czas, należy go wyłączyć.

Aby wyłączyć komputer, wykonaj jedną z poniższych czynności:

- Otworzyć menu start i wybrać **Zasilanie**  → **Zamknij**.





- Naciśnij i przytrzymaj lub kliknij prawym przyciskiem myszy na przycisku **Start** w lewym-dolnym rogu i wybierz **Zamknij** lub **wyloguj się** → **Zamknij**.



■ ■ Zarządzanie zadaniem i pulpitem

■ Widok zadania

Aby otworzyć widok zadania, należy wykonać jedną z poniższych czynności:

- Wybrać przycisk Widok Zadania  na pasku zadań.
- Naciśnij klawisz Windows  + Tab.
- Przeciągnąć od lewej krawędzi ekranu. (w wybranych modelach)

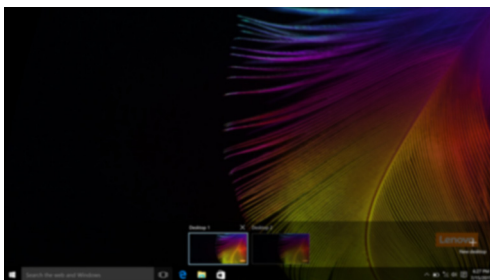

■ Zarządzanie wirtualnym pulpitem

Windows 10 pozwala na tworzenie, zarządzanie i przełączanie pomiędzy wirtualnymi pulpitemi.

Aby stworzyć nowy wirtualny pulpit, należy wykonać jedną z poniższych czynności:

- Otworzyć widok zadania, a następnie wybrać **New desktop** (Nowy Pulpit).
- Naciśnij klawisz Windows  + Ctrl + D.

Aby przełączać pomiędzy różnymi pulpitemi, należy wykonać jedną z poniższych czynności:

- Otworzyć widok zadania i wybrać pulpit, który chcesz aktywować.
- Nacisnąć przycisk Windows  + Ctrl + ← / →, aby przewinąć pulpity, które utworzyłeś.

■ ■ Podłączanie do sieci bezprzewodowej

Włączanie połączenia bezprzewodowego

Aby uruchomić funkcje bezprzewodowe, wykonaj następujące czynności:

- 1 Naciśnij **Fn + F5**, aby wyłączyć tryb samolotowy.
- 2 Naciśnij  w prawym dolnym rogu paska zadań, aby otworzyć stronę konfiguracji sieci.

Podłączanie do sieci bezprzewodowej

Po włączeniu łączności bezprzewodowej komputer automatycznie wyszuka dostępne sieci bezprzewodowe i wyświetli je na liście dostępnych sieci bezprzewodowych. Aby połączyć się z siecią, należy kliknąć jej nazwę na liście, a następnie kliknąć **Połącz**.

Uwaga: Niektóre sieci wymagają podania klucza zabezpieczeń lub hasła podczas łączenia. Aby połączyć się z jedną z takich sieci, należy poprosić administratora sieci lub Dostawcę usług internetowych (ISP) o wydanie klucza zabezpieczeń lub hasła.

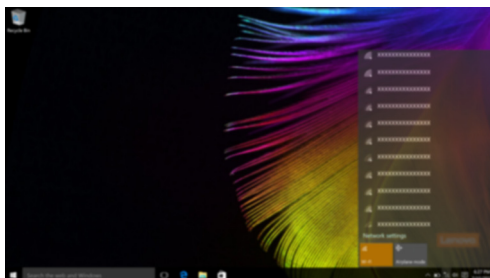

■ ■ Aplikacja Rozpoczynanie

Windows 10 zawiera aplikację **Get Started** (Rozpoczynanie), która objaśnia nowe funkcje Windows 10. Znajdziesz ją w menu start.

Aby otworzyć aplikację Rozpoczynanie, należy wykonać jedną z poniższych czynności:

- Otworzyć menu start i wybrać **Get Started** (Rozpoczynanie) .
- Naciśnij przyciski **Fn + F1** (zależnie od układu klawiatury).

■ ■ Obsługa ekranu dotykowego (w wybranych modelach)



Panel wyświetlacza umożliwia wprowadzanie danych tak jak w tablecie, z użyciem ekranu wielodotykowego, lub jak w tradycyjnym notebooku, za pomocą klawiatury i touchpada.

■ Gesty wielodotykowe

Można dotykać ekranu używając jednego lub więcej palców, aby wykonywać różne zadania.

Najczęściej używane gesty	Wykonywane zadania
<p>Stuknięcie Stuknij element jednokrotnie.</p>  An illustration showing a hand with the index finger tapping the screen. The background is a Windows 10 desktop with a colorful abstract wallpaper and a taskbar at the bottom.	<p>Wykonuje czynność, taką jak uruchomienie aplikacji, otwarcie łącza lub wykonanie komendy. Funkcja podobna do kliknięcia lewym przyciskiem myszy.</p>
<p>Naciśnięcie i przytrzymanie Naciśnij palcem i przytrzymaj przez chwilę.</p>  An illustration showing a hand with the index finger pressing and holding the screen. The background is a Windows 10 desktop with a colorful abstract wallpaper and a taskbar at the bottom.	<p>Umożliwia wyświetlenie szczegółowych informacji przed wybraniem czynności. Może także otworzyć menu zawierające więcej opcji. Funkcja podobna do kliknięcia prawym przyciskiem myszy.</p>

(ciąg dalszy)

Najczęściej używane gesty	Wykonywane zadania
<p>Zoom Zsuniecie dwóch palców do siebie, lub rozsuniecie ich od siebie podczas dotykania ekranu.</p>  An illustration showing a hand with two fingers touching a document. Three yellow arrows point outwards from the contact point, indicating a zoom-in or zoom-out action.	<p>Funkcja przybliżenia lub oddalenia w aplikacjach pracujących z obrazami, takimi jak zdjęcia czy mapy. Może także służyć do przeskoczenia do początku lub końca listy.</p>
<p>Obrót Umieszczenie dwóch lub więcej palców na elemencie i obrócenie dłoni.</p>  An illustration showing a hand with two fingers touching a colorful, swirling abstract shape. A yellow circular arrow indicates a rotation action.	<p>Obraca obiekt (Uwaga: Nie wszystkie elementy mogą być obrócone, jest to zależne od aplikacji.)</p>
<p>Przesunięcie Przesunięcie palców po ekranie.</p>  An illustration showing a hand with one finger touching a stack of papers. A yellow double-headed vertical arrow indicates a vertical swipe gesture.	<p>Pochyla lub przewija listy i strony. Może także przesunąć obiekt, lub umożliwić rysowanie lub pisanie, w zależności od aplikacji. Funkcja podobna jak naciśnięcie i przytrzymanie podczas przesuwania elementu myszą.</p>

Rozdział 2. Rozpoczęcie pracy z systemem Windows 10

(ciąg dalszy)

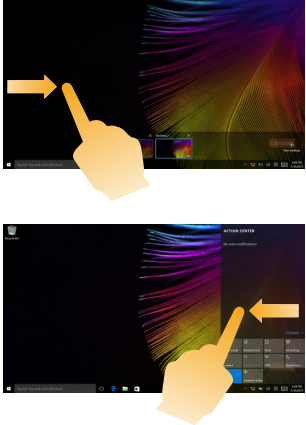
Najczęściej używane gesty	Wykonywane zadania
<p data-bbox="140 320 274 344">Pociągnięcie</p> <p data-bbox="140 347 588 400">Przesunięcie w kierunku środka ekranu, rozpoczynając od prawej/lewej krawędzi ekranu.</p> 	<p data-bbox="610 419 985 472">Pociągnięcie od lewej krawędzi ekranu, może otworzyć pasek zadań.</p> <p data-bbox="610 647 940 700">Pociągnięcie od prawej krawędzi ekranu wyświetla centrum akcji.</p>

Rozdział 3. Lenovo OneKey Recovery System

Lenovo OneKey Recovery System to oprogramowanie stworzone do wykonywania kopii zapasowej i przywracania komputera. Można go użyć w przypadku awarii systemu do przywrócenia partycji systemowej do stanu pierwotnego. Można również utworzyć kopie zapasowe użytkownika w celu łatwego przywrócenia, gdy będzie to konieczne.

Uwagi:

- Jeśli na komputerze został wstępnie zainstalowany system operacyjny GNU/Linux, OneKey Recovery System nie będzie dostępny.
- Aby użycie funkcji OneKey Recovery System było możliwe, dysk twardy zawiera domyślnie ukrytą partycję, służącą do przechowywania pliku obrazu systemu i plików OneKey Recovery System. Partycja ta jest ukryta ze względów bezpieczeństwa, co tłumaczy dlaczego wskazywana ilości wolnego miejsca na dysku jest mniejsza niż podana.

■ Tworzenie kopii zapasowej partycji systemowej

Kopię zapasową partycji systemowej można zapisać w pliku obrazu. Ten plik obrazu może być wykorzystany do przywrócenia partycji systemowej. Aby utworzyć kopię zapasową partycji systemowej:

- ❶ W Windows należy nacisnąć przycisk Novo, lub kliknąć dwukrotnie ikonę OneKey Recovery, aby uruchomić Lenovo OneKey Recovery System.
- ❷ Kliknij **System Backup** (Kopia zapasowa systemu).
- ❸ Wybierz lokalizację kopii zapasowej i kliknij **Next** (Dalej), aby rozpocząć tworzenie kopii zapasowej.

Uwagi:

- Można wybrać lokalizację kopii zapasowej na lokalnym dysku twardym lub na zewnętrznym urządzeniu pamięci masowej.
- Odłącz dyski zewnętrzne przed uruchomieniem Lenovo OneKey Recovery System. W przeciwnym wypadku, dane z dysku zewnętrznego mogą zostać utracone.
- Proces tworzenia kopii zapasowej może trochę potrwać.
- Proces tworzenia kopii zapasowej jest dostępny tylko wtedy, gdy można normalnie uruchomić system Windows.

■ Przywracanie

Można wybrać przywrócenie partycji systemowej do pierwotnego stanu lub do wcześniej utworzonego punktu kopii zapasowej. Aby przywrócić partycję systemową:

- ❶ W Windows należy nacisnąć przycisk Novo, lub kliknąć dwukrotnie ikonę OneKey Recovery, aby uruchomić Lenovo OneKey Recovery System.
- ❷ Kliknij **System Recovery** (Odzyskiwanie systemu). Komputer zostanie uruchomiony ponownie do środowiska odzyskiwania.
- ❸ Postępuj zgodnie z instrukcjami wyświetlanymi na ekranie, aby przywrócić partycję systemową do pierwotnego stanu lub do wcześniej utworzonego punktu kopii zapasowej.

Uwagi:

- Proces przywracania jest nieodwracalny. Przed rozpoczęciem procesu przywracania należy upewnić się, że wykonano kopię zapasową wszystkich danych, które mają być zapisane na partycji systemowej.
- Proces przywracania może trochę potrwać. Należy więc upewnić się, że w trakcie procesu przywracania do komputera podłączony jest zasilacz sieciowy.
- Powyższe instrukcje należy wykonać jeśli można normalnie uruchomić system Windows.

Rozdział 3. Lenovo OneKey Recovery System

Jeśli nie można uruchomić systemu Windows, należy wykonać poniższe kroki w celu uruchomienia Lenovo OneKey Recovery System:

- ❶ Wyłącz komputer.
- ❷ Naciśnij przycisk Novo. Z **Novo Button Menu** (Menu Przycisku Novo), wybierz pozycję **System Recovery** (Odzyskiwanie systemu) i naciśnij klawisz Enter.

Rozdział 4. Rozwiązywanie problemów

■ ■ Często zadawane pytania

Ten rozdział zawiera najczęściej zadawane pytania, pogrupowane według kategorii.

■ Wyszukiwanie informacji

Jakich środków bezpieczeństwa należy przestrzegać podczas korzystania z komputera?

Podręcznik z informacjami ogólnymi i dotyczącymi bezpieczeństwa Lenovo dostarczony z komputerem opisuje wszystkie środki bezpieczeństwa, których należy przestrzegać podczas korzystania z komputera. Należy przeczytać go i stosować wszystkie wymienione w nim zasady bezpieczeństwa.

Gdzie można znaleźć specyfikacje sprzętową mojego komputera?

Szczegółowe dane techniczne komputera znajdują się na drukowanych broszurach dostarczonych z komputerem.

Gdzie można znaleźć informacje na temat gwarancji?

Szczegółowe informacje dotyczące gwarancji dla tego urządzenia znajdują się na poniższej stronie internetowej: support.lenovo.com/warrantystatus.

■ Sterowniki i oprogramowanie zainstalowane fabrycznie

Gdzie znajdują się dyski instalacyjne dla fabrycznie zainstalowanego oprogramowania Lenovo (oprogramowanie dla komputerów osobistych)?

Do komputera nie zostały dołączone dyski instalacyjne dla fabrycznie zainstalowanego oprogramowania Lenovo. W razie potrzeby ponownej instalacji dowolnego zainstalowanego fabrycznie oprogramowania należy skorzystać z programu instalacyjnego znajdującego się na partycji D dysku twardego. Jeśli nie będzie można znaleźć tam programu instalacyjnego, można także pobrać go ze strony wsparcia technicznego klienta Lenovo.

Gdzie można znaleźć sterowniki dla różnych urządzeń komputera?

Jeśli na twoim komputerze zainstalowano fabrycznie system operacyjny Windows, Lenovo udostępni potrzebne sterowniki dla wszystkich urządzeń na partycji D dysku twardego. Można także pobrać najnowsze sterowniki ze strony wsparcia technicznego klienta Lenovo.

■ Lenovo OneKey Recovery System

Gdzie znajdują się dyski do przywracania systemu?

Do komputera nie zostały dostarczone dyski przywracania systemu. W przypadku konieczności przywrócenia systemu do stanu fabrycznego użyj Lenovo OneKey Recovery System.

Co mogę zrobić, gdy proces tworzenia kopii zapasowej się nie powiedzie?

Jeśli można rozpocząć tworzenie kopii zapasowej, ale występuje problem w czasie trwania procesu, należy spróbować wykonać następujące kroki:

- 1 Zamknąć wszystkie otwarte programy i ponownie rozpocząć proces tworzenia kopii zapasowej.
- 2 Sprawdzić, czy nośnik docelowy nie jest uszkodzony. Wybrać inną ścieżkę, i spróbować ponownie.

Kiedy wymagane jest przywrócenie systemu do stanu fabrycznego?

Użyj tej funkcji, gdy uruchomienie systemu operacyjnego nie jest możliwe. Jeśli na partycji systemowej znajdują się ważne dane, przed rozpoczęciem przywracania należy wykonać ich kopię zapasową.

Rozdział 4. Rozwiązywanie problemów

■ Narzędzie konfiguracji systemu BIOS

Czym jest narzędzie konfiguracji systemu BIOS?

Narzędzie konfiguracji systemu BIOS to oprogramowanie umieszczone w pamięci ROM. Zawiera ono podstawowe informacje o komputerze i oferuje opcje ustawienia urządzeń rozruchowych, zabezpieczeń trybu sprzętowego i innych preferencji.

Jak mogę uruchomić narzędzie konfiguracji systemu BIOS?

Aby uruchomić narzędzie konfiguracji systemu BIOS:

- 1 Wyłącz komputer.
- 2 Naciśnij przycisk Novo, a następnie wybierz opcję **BIOS Setup** (Konfiguracja BIOS).

Jak mogę zmienić tryb rozruchu?

Istnieją dwa tryby rozruchu: **UEFI** i **Legacy Support** (Obsługa starszej wersji). Aby zmienić tryb rozruchu, otwórz narzędzie konfiguracji BIOS i przełącz tryb rozruchu na **UEFI** lub **Legacy Support** (Obsługa starszej wersji) w menu rozruchowym.

Kiedy należy zmienić tryb rozruchu?

Domyślny tryb rozruchu komputera to tryb **UEFI**. Jeśli konieczna jest instalacja starszego systemu operacyjnego, takiego jak Windows, Linux lub Dos itp. (systemu operacyjnego starszego niż Windows 8) na komputerze, należy zmienić tryb rozruchu na **Legacy Support** (Obsługa starszej wersji). Starsze systemy, takie jak Windows, Linux lub Dos nie mogą być zainstalowane bez przełączenia trybu rozruchu.

■ Uzyskiwanie pomocy

Jak mogę skontaktować się z Centrum obsługi klienta?

Zobacz „Rozdział 3. Uzyskiwanie pomocy i obsługi technicznej” w *Podręcznik z informacjami ogólnymi i dotyczącymi bezpieczeństwa* Lenovo.

■ ■ Rozwiązywanie problemów

Problemy z wyświetlaniem

Po włączeniu komputera nic nie pojawia się na ekranie.

- Jeśli na ekranie nie pojawia się obraz, należy upewnić się, że:
 - Zasilacz sieciowy jest podłączony do komputera, a przewód zasilający jest podłączony do sprawnego gniazdka elektrycznego.
 - Komputer jest włączony. (Należy ponownie nacisnąć przycisk zasilania dla potwierdzenia.)
 - Pamięć jest poprawnie zainstalowana.
- Jeśli powyższe warunki są spełnione, a ekran pozostaje pusty, oddaj komputer do serwisu.

Po włączeniu komputera na pustym ekranie jest wyświetlany tylko biały kursor.

- Przywróć kopie zapasowe plików w systemie Windows lub całą zawartość dysku twardego do ustawień fabrycznych przy użyciu Lenovo OneKey Recovery System. Jeśli na ekranie nadal jest widoczny tylko kursor, oddaj komputer do serwisu.

Ekran gaśnie kiedy komputer jest włączony.

- Może być włączony wygaszacz ekranu lub tryb oszczędzania energii. Aby wyłączyć wygaszacz lub wyjść z trybu uśpienia wykonaj jedną z poniższych czynności:
 - Dotknij touchpada.
 - Naciśnij dowolny klawisz klawiatury.
 - Naciśnij przycisk zasilania.
 - Naciśnij **Fn + F2** w celu stwierdzenia czy podświetlenie ekranu LCD nie zostało wyłączone.

Problemy z hasłem BIOS

Zapomniałem hasła.

- Jeśli zapomniałeś hasła użytkownika, poproś administratora systemu o jego zresetowanie.
- Jeśli zapomniałeś hasła dysku twardego, autoryzowany serwisant Lenovo nie będzie mógł zresetować hasła ani odzyskać danych z dysku. Należy zabrać komputer do autoryzowanego serwisu Lenovo lub przedstawiciela handlowego w celu wymiany dysku twardego. Wymagany jest dowód zakupu, a za usługę i części pobrana zostanie opłata.
- Jeśli nie pamiętasz hasła administratora, autoryzowany serwis firmy Lenovo nie będzie mógł go zresetować. Należy zabrać komputer do autoryzowanego serwisu Lenovo lub przedstawiciela handlowego w celu wymiany płyty głównej. Wymagany jest dowód zakupu, a za usługę i części pobrana zostanie opłata.

Rozdział 4. Rozwiązywanie problemów

Problemy z trybem uśpienia

Pojawia się komunikat o krytycznie niskim stanie akumulatora i komputer od razu wyłącza się.

- Akumulator rozładowuje się. Należy podłączyć do komputera zasilacz sieciowy.

Komputer przechodzi do stanu uśpienia natychmiast po wykonaniu testu Power-on selftest (POST).

- Należy upewnić się, że:
 - Akumulator jest naładowany.
 - Temperatura nie przekracza dopuszczalnego zakresu. Zobacz „Rozdział 2. Informacje na temat użytkowania i konserwacji” w *Podręcznik z informacjami ogólnymi i dotyczącymi bezpieczeństwa* Lenovo.

Uwaga: Jeśli akumulator jest naładowany, a temperatura jest odpowiednia, należy oddać komputer do serwisu.

Komputer nie wybudza się z trybu uśpienia i nie działa.

- Jeśli komputer znajduje się w trybie uśpienia, należy podłączyć zasilacz sieciowy do komputera, a następnie nacisnąć dowolny klawisz lub przycisk zasilania.
- Jeśli system nadal nie powraca z trybu uśpienia, system przestał odpowiadać lub nie można wyłączyć komputera, należy zrestartować komputer. Niezapisane dane mogą zostać utracone. Aby zresetować komputer, naciśnij i przytrzymaj przycisk zasilania przez co najmniej 4 sekundy. Jeśli komputer nadal nie uruchamia się ponownie, należy odłączyć zasilacz sieciowy.

Problemy z panelem wyświetlacza

Ekran jest pusty.

- Należy:
 - Jeśli używasz zasilacza sieciowego lub akumulatora i wskaźnik stanu akumulatora świeci, naciśnij **Fn** + **↑** aby rozjaśnić ekran.
 - Jeśli wskaźnik zasilania miga, należy nacisnąć przycisk zasilania aby wybudzić komputer z trybu uśpienia.
 - Jeśli problem utrzymuje się, należy postępować zgodnie z rozwiązaniem kolejnego problemu: „Obraz jest nieczytelny lub zniekształcony.”
 - Naciśnij **Fn** + **F2** w celu stwierdzenia czy podświetlenie ekranu LCD nie zostało wyłączone.

Obraz jest nieczytelny lub zniekształcony.

- Należy upewnić się, że:
 - Sterownik ekranu jest prawidłowo zainstalowany.
 - Rozdzielczość ekranu i jakość kolorów są poprawnie ustawione.
 - Ustawiony jest właściwy typ monitora.

Na ekranie pojawiają się niewłaściwe znaki.

- Czy system operacyjny lub programy są zainstalowane poprawnie? Jeśli są zainstalowane i skonfigurowane poprawnie, należy oddać komputer do serwisu.

Problemy z dźwiękiem

Z głośników nie słychać dźwięku, nawet po zwiększeniu głośności.

- Należy upewnić się, że:
 - Wyłączona jest funkcja wyciszenia.
 - Nie jest używane gniazdo audio typu combo.
 - Głośniki są wybrane jako urządzenie do odtwarzania.

Problemy z akumulatorem

Komputer wyłącza się zanim wskaźnik akumulatora pokaże, że jest on rozładowany.
-lub-

Komputer pracuje mimo tego, że wskaźnik akumulatora pokazuje, że jest on rozładowany. Czas pracy na w pełni naładowanym akumulatorze jest krótki.

Komputer nie działa z w pełni naładowanym akumulatorem. Akumulator nie ładuje się.

- Rozładuj i naładuj ponownie akumulator.
- Ochrona przed przepięciami w akumulatorze może być włączona. Wyłącz komputer na minutę aby zresetować ochronę; włącz ponownie komputer.

Problem z dyskiem twardym

Dysk twardy nie działa.

- Upewnij się, że dysk twardy jest widoczny w menu **Boot** w narzędziu konfiguracji systemu BIOS.

Problemy z OneKey Recovery System

Nie można wykonać kopii zapasowej.

Nie udało się przywrócić partycji systemowej do stanu fabrycznego.

- Upewnij się, że używany jest system operacyjny Windows.
- Może być za mało miejsca na zapisanie danych kopii zapasowej. Należy zwolnić więcej miejsca na partycji kopii zapasowej na dysku twardym.
- Parametry partycji systemowej (rozmiar partycji lub pojemność dysku C) zostały zmodyfikowane.

Inne problemy

Komputer nie odpowiada.

- Aby wyłączyć komputer, należy nacisnąć i przytrzymać przycisk zasilania przez co najmniej 4 sekundy. Jeśli komputer nadal nie odpowiada, należy odłączyć zasilacz sieciowy.
- Komputer może blokować się podczas przechodzenia w tryb uśpienia w trakcie wykonywania operacji sieciowych. Należy wyłączyć zegar uśpienia podczas pracy w sieci.

Rozruch nie następuje z wybranego urządzenia.

- Sprawdź menu **Boot** w narzędziu konfiguracji systemu BIOS. Upewnij się, że kolejka uruchamiania w BIOS jest ustawiona tak, aby rozruch następował zżądanego urządzenia.
- Upewnij się także, że urządzenie jest włączone. Upewnij się, że urządzenie znajduje się w menu **Boot** w narzędziu konfiguracji systemu BIOS.
- Kiedy komputer jest wyłączony, naciśnij przycisk Novo aby wybrać urządzenie z którego komputer ma zostać uruchomiony.

Podłączone urządzenie zewnętrzne nie działa.

- *Nie* należy podłączać ani odłączać żadnych kabli urządzeń zewnętrznych innych niż USB, kiedy komputer jest włączony. W przeciwnym wypadku, może dojść do uszkodzenia komputera.
- Podczas korzystania z urządzeń zewnętrznych o dużym użyciu mocy, takich jak zewnętrzny napęd dysków optycznych USB, należy użyć zasilacza sieciowego urządzenia zewnętrznego. W przeciwnym wypadku, urządzenie może nie zostać rozpoznane, lub system może wyłączyć się.

Znaki towarowe

Następujące nazwy są znakami towarowymi lub zastrzeżonymi znakami towarowymi firmy Lenovo w Polsce i/lub innych państwach.

Lenovo
OneKey
ideapad

Microsoft i Windows są znakami towarowymi Microsoft Corporation w Stanach Zjednoczonych Ameryki i/lub innych państwach.

Nazwy innych firm, produktów lub usług mogą być ich znakami towarowymi lub znakami usługowymi.

