

INSTRUKCJA OBSŁUGI

G-MASTER

LCD Monitor

G-MASTER G2740QSU
G-MASTER G2740HSU
G-MASTER G2440HSU

Bardzo dziękujemy za wybranie monitora LCD firmy iiyama. Zalecamy, abyś poświęcił kilka minut i dokładnie przeczytał tę krótką, lecz wyczerpującą instrukcję, zanim zainstalujesz i włączysz monitor. Przechowuj tę instrukcję w bezpiecznym miejscu do wykorzystania w przyszłości.

POLSKI

DEKLARACJA ZGODNOŚCI Z WYMAGANIAMI OZNAKOWANIA CE

Niniejszy monitor LCD jest zgodny z wymaganiami następujących Dyrektyw WE/UE: 2014/30/UE "Dyrektywa EMC", 2014/35/UE "Dyrektywa niskiego napięcia", 2009/125/WE "Dyrektywa ErP" i 2011/65/UE "Dyrektywa RoHS".

Wymogi dotyczące odporności na zakłócanie spełniane są w przypadku użytkowania urządzenia w budynkach mieszkalnych, biurowych i rzemieślniczych, a także małych zakładach, zarówno wewnątrz budynków, jak i poza nimi. Wszystkie miejsca użytkowania urządzenia charakteryzują się dostępem do publicznej sieci zasilania niskim napięciem.

IYAMA CORPORATION: Wijkermeerstraat 8, 2131 HA Hoofddorp, The Netherlands

Model Nr. : PL2740QS, PL2740HS, PL2440HS



Zalecamy recykling starego sprzętu. Wszelkie informacje na ten temat można znaleźć klikając link Poland na międzynarodowej stronie internetowej firmy iiyama pod adresem <http://www.iiyama.com>

- Rezerwujemy sobie prawo do zmiany danych technicznych bez uprzedzenia.
- Wszystkie znaki towarowe używane w tej instrukcji obsługi stanowią własność ich odpowiednich właścicieli.
- Jako partner ENERGY STAR®, firma iiyama potwierdza, że niniejsze urządzenie spełnia wytyczne ENERGY STAR® dotyczące wydajności energetycznej.
- Ten produkt kwalifikuje się do oznaczenia ENERGY STAR® w opcji ustawień fabrycznych i jest to ustawienie, w którym zostaje osiągnięta oszczędność energii. Zmiana fabrycznych ustawień obrazu lub włączenie innych funkcji zwiększy zużycie energii, które może przekroczyć limity niezbędne do zakwalifikowania się do oznaczenia ENERGY STAR®.
- Terminy HDMI, HDMI High Definition Multimedia Interface oraz logo HDMI są znakami towarowymi lub zarejestrowanymi znakami towarowymi HDMI Licensing Administrator, Inc. w Stanach Zjednoczonych i innych krajach.
- Numer rejestracyjny w systemie EPREL :
G-MASTER G2740QSU-B1: 359243, G-MASTER G2740HSU-B1: 358752, G-MASTER G2440HSU-B1: 359241

SPIS TREŚCI

W TROSCE O TWOJE BEZPIECZEŃSTWO	1
ZALECENIA DOTYCZĄCE BEZPIECZEŃSTWA.....	1
SPECJALNE UWAGI NA TEMAT MONITORÓW LCD	3
OBSŁUGA KLIENTA.....	3
CZYSZCZENIE	3
ZANIM URUCHOMISZ MONITOR	4
WŁAŚCIWOŚCI	4
KONTROLA ZAWARTOŚCI OPAKOWANIA	4
INSTALACJA	5
MONTAŻ I DEMONTAŻ STOPKI	6
ELEMENTY STERUJĄCE I ZŁĄCZA	7
PODŁĄCZANIE MONITORA : G-MASTER G2740QSU	8
PODŁĄCZANIE MONITORA :	
G-MASTER G2740HSU / G-MASTER G2740HSU.....	9
USTAWIENIA KOMPUTERA.....	10
REGULACJA KĄTA WIDZENIA.....	10
OBSŁUGA MONITORA	11
ZAWARTOŚĆ MENU REGULACJA.....	12
FUNKCJA CZUWANIA.....	22
ROZWIĄZYWANIE PROBLEMÓW	23
INFORMACJE NA TEMAT RECYKLINGU	24
DODATEK	25
DANE TECHNICZNE : G-MASTER G2740QSU.....	25
DANE TECHNICZNE : G-MASTER G2740HSU	26
DANE TECHNICZNE : G-MASTER G2440HSU	27
WYMIARY : G-MASTER G2740QSU	28
WYMIARY : G-MASTER G2740HSU	28
WYMIARY : G-MASTER G2440HSU	28
SYNCHRONIZACJA.....	29

W TROSCE O TWOJE BEZPIECZEŃSTWO

ZALECENIA DOTYCZĄCE BEZPIECZEŃSTWA

OSTRZEŻENIE

ZAPRZESTAŃ UŻYTKOWANIA MONITORA, GDY CZUJESZ, ŻE WYSTĘPUJE JAKIŚ PROBLEM

Gdy zauważysz jakiegokolwiek nienormalne zjawiska, takie jak dym, dziwne dźwięki lub opary, odłącz monitor i natychmiast skontaktuj się z centrum serwisowym firmy iiyama. Dalsze używanie monitora może być niebezpieczne i spowodować pożar lub porażenie prądem elektrycznym.

NIGDY NIE ZDEJMUJ OBUDOWY

Wewnątrz monitora znajdują się obwody wysokiego napięcia. Zdjęcie obudowy może narazić na niebezpieczeństwo pożaru lub porażenia prądem elektrycznym.

NIE WKŁADAJ ŻADNYCH PRZEDMIOTÓW DO MONITORA

Nie dopuszczaj do sytuacji, aby we wnętrzu monitora znalazły się jakiegokolwiek ciała stałe lub płyny, na przykład woda. W razie takiego zdarzenia, natychmiast odłącz monitor i skontaktuj się ze swym dostawcą lub z centrum serwisowym firmy iiyama. Używanie monitora z jakimikolwiek obcymi obiektami wewnątrz może spowodować pożar, porażenie prądem elektrycznym lub uszkodzenie.

USTAW MONITOR NA PŁASKIEJ, STABILNEJ POWIERZCHNI

Monitor może spowodować obrażenia ciała w razie upadku lub upuszczenia.

NIE UŻYWAJ MONITORA W POBLIŻU WODY

Nie używaj monitora w miejscach, gdzie mogłoby dojść do spryskania lub oblania monitora wodą, ponieważ mogłoby to spowodować pożar lub porażenie prądem elektrycznym.

MONITOR NALEŻY UŻYWAĆ PRZY OKREŚLONYM ZASILANIU

Zadbaj, aby monitor był używany tylko przy określonym zasilaniu energią elektryczną. Korzystanie z zasilania o niewłaściwym napięciu spowoduje nieprawidłowe działanie i może spowodować pożar lub porażenie prądem elektrycznym.

CHROŃ PRZEWODY

Nie rozciągaj, ani nie zginaj przewodu zasilającego, ani przewodu sygnałowego. Nie kładź monitora, ani żadnych innych ciężkich przedmiotów na przewodach. W przypadku uszkodzenia, przewody mogą spowodować pożar lub porażenie prądem elektrycznym.

NIEKORZYSTNE WARUNKI POGODOWE

Zaleca się nie używać monitora w czasie silnej burzy z wyładowaniami, ponieważ ustawiczne zaniki zasilania mogą spowodować nieprawidłowe działanie. Zaleca się także nie dotykać wtyczki w takich okolicznościach, ponieważ mogłoby to spowodować porażenie prądem elektrycznym.

UWAGA

MIEJSCE USTAWIENIA MONITORA

Nie ustawiaj monitora w miejscach, gdzie mogą wystąpić nagle zmiany temperatury lub w przestrzeniach wilgotnych, zapyłonych lub zadymionych, ponieważ mogłyby to spowodować pożar, porażenie prądem elektrycznym lub uszkodzenie. Należy również unikać takich miejsc, gdzie słońce świeci wprost na monitor.

NIE UMIESZCZAJ MONITORA W MIEJSCACH STWARZAJĄCYCH ZAGROŻENIE

W przypadku ustawienia monitora w nieodpowiednim miejscu, monitor może przewrócić się i spowodować obrażenia ciała. Należy także zadbać, aby na monitorze nie były umieszczane żadne ciężkie przedmioty. Wszystkie przewody powinny być ułożone w taki sposób, aby dzieci nie mogły ich pociągać, co mogłoby spowodować obrażenia ciała.

UTRZYMUJ DOBRĄ WENTYLACJĘ

Monitor jest zaopatrzony w szczeliny wentylacyjne, aby chronić go przed przegrzaniem. Zasłonięcie tych szczelin może spowodować pożar. W celu zapewnienia odpowiedniego przepływu powietrza, monitor powinien być ustawiony w odległości przynajmniej 10cm (lub 4 cale) od jakichkolwiek ścian. Po usunięciu stopy, otwory wentylacyjne mogą zostać zasłonięte. Może to doprowadzić do przegrzania i spowodować uszkodzenia lub pożar. Należy zadbać o to żeby otwory wentylacyjne zawsze pozostawały odsłonięte. Ustawianie monitora na tylnej stronie, na boku lub do góry nogami, lub na dywanie albo innym miękkim materiale może także spowodować zagrożenie.

ODŁĄCZ PRZEWODY PRZED PRZESTAWIENIEM MONITORA

Przed przemieszczaniem monitora wyłącz zasilanie, odłącz kabel zasilający od gniazdka oraz zadбай o odłączenie przewodu sygnałowego. Jeżeli nie odłączysz tych przewodów, może dojść do pożaru lub porażenia prądem elektrycznym.

ODŁĄCZAJ PRZEWODY MONITORA

Gdy monitor ma nie być używany przez długi okres czasu, zaleca się pozostawienie monitora z odłączonymi przewodami.

PRZY ODŁĄCZANIU PRZEWODU CHWYTAJ WTYCZKĘ

Aby odłączyć zasilacz, kabel zasilający lub kabel sygnałowy, zawsze odłączaj je trzymając za wtyczkę. Nigdy nie ciągnij samego przewodu, ponieważ może to spowodować pożar lub porażenie prądem elektrycznym.

NIE DOTYKAJ WTYCZEK WILGOTNYMI DŁONIAMI

Wijmowanie lub wkładanie wtyczki do gniazda wilgotnymi dłońmi może być przyczyną porażenia prądem elektrycznym.

UMIESZCZANIE MONITORA NA KOMPUTERZE

Upewnij się, czy komputer jest wystarczająco wytrzymały, aby utrzymać masę monitora, ponieważ w przeciwnym razie może dojść do uszkodzenia komputera.

UWAGA NA RĘCE I PALCE!

- Zachowaj ostrożność przy zmianie kąta ustawienia monitora, aby nie przygnieść sobie palców albo dłoni.
- Zachowaj ostrożność, by nie przytrzasnąć palców w czasie regulacji wysokości stopki i kąta nachylenia. (Tylko w przypadku monitorów z regulacją wysokości.)

UWAGA ODNOŚNIE UŻYTKOWANIA 24/7

Monitor nie został zaprojektowany do użytku 24/7 w dowolnym środowisku.

INNE ZALECENIA

ZALECENIA DOTYCZĄCE ERGONOMII

W celu wyeliminowania zmęczenia oczu nie używaj monitora ustawionego na jasnym tle lub w ciemnym pomieszczeniu. Aby zapewnić optymalne warunki oglądania, monitor powinien być ustawiony na wysokości tuż poniżej poziomu oczu i w odległości 40-60 cm (16-24 cali) od oczu. Kiedy używa się monitora przez długi okres czasu, zalecane jest przerywanie pracy co godzinę na dziesięć minut, ponieważ ciągle patrzenie na ekran może spowodować przemęczenie wzroku.

SPECJALNE UWAGI NA TEMAT MONITORÓW LCD

Przedstawione poniżej objawy są zjawiskami normalnymi w przypadku monitorów LCD i nie wskazują problemu.

INFO

- Przy pierwszym włączeniu monitora LCD, obraz może nie być dopasowany do obszaru wyświetlania ze względu na typ używanego komputera. W takim przypadku należy ustawić obraz we właściwym położeniu.
- W zależności od używanego wzoru na pulpicie, możesz stwierdzić niewielką nierównomierność jasności ekranu.
- Ze względu na właściwości ekranu LCD, po przełączeniu wyświetlanego obrazu może utrzymywać się powidok poprzedniego ekranu, jeśli ten sam obraz był wyświetlany przez kilka godzin. W takim przypadku, dzięki zmianie obrazu lub wyłączeniu zasilania na kilka godzin następuje powolna regeneracja ekranu.

OBSŁUGA KLIENTA

INFO

- Gdy musisz zwrócić swoje urządzenie do naprawy, a oryginalne opakowanie zostało wyrzucone, prosimy o skontaktowanie się ze swym dostawcą lub z centrum serwisowym firmy iiyama w celu uzyskania porady lub zastępczego opakowania.

CZYSZCZENIE

OSTRZEŻENIE

- Jeśli podczas czyszczenia monitora dojdzie do wpadnięcia jakichkolwiek materiałów lub rozlania na monitor takich płynów jak woda, natychmiast odłącz kabel zasilający i skontaktuj się ze swym dostawcą lub z centrum serwisowym firmy iiyama.

UWAGA

- Przed rozpoczęciem czyszczenia monitora, należy ze względów bezpieczeństwa wyłączyć zasilanie i odłączyć przewody monitora.

INFO

- W celu ochrony panelu wyświetlacza LCD nie używaj twardych przedmiotów, aby nie doszło do zarysowania lub zatarcia ekranu.
- Nigdy nie stosuj żadnego z wymienionych poniżej silnych rozpuszczalników. Powodują one uszkodzenia obudowy i ekranu LCD.

Rozcieńczalnik	Środki do czyszczenia w aerozolu
Czysta benzyna	Wosk
Środki czyszczące o działaniu ściernym	Rozpuszczalniki kwasowe lub zasadowe

- Skutkiem pozostawiania obudowy przez długi okres czasu w zetknięciu z jakimikolwiek produktami z gumy lub tworzyw sztucznych może być degeneracja lub odbarwienie materiału obudowy.

OBUDOWA Plamy można usuwać za pomocą ściereczki lekko zwilżonej roztworem łagodnego detergentu. Następnie należy wytrzeć obudowę miękką suchą szmatką.

EKRAN LCD

Zaleca się okresowe czyszczenie za pomocą miękkiej, suchej szmatki. Nie należy używać papierowych chusteczek higienicznych, ponieważ mogą one powodować uszkodzenia ekranu LCD.

ZANIM URUCHOMISZ MONITOR

WŁAŚCIWOŚCI

- ◆ Obsługuje rozdzielczości do 2560 × 1440 : G-MASTER G2740QSU
- ◆ Obsługuje rozdzielczości do 1920 × 1080 : G-MASTER G2740HSU / G-MASTER G2440HSU
- ◆ Wysoki kontrast 1000:1 (typowy), dostępna funkcja Adv. Contrast / Jasność 250 cd/m² (typowy)
- ◆ Współpracuje z technologią AMD FreeSync™
- ◆ Flicker-free
- ◆ Czas reakcji na film ruchomy 1 ms
- ◆ Redukcja niebieskiego światła
- ◆ Cyfrowe wygładzanie znaków
- ◆ Głośniki Stereo 2 x 2W
- ◆ Funkcja czuwania (zgodność ze standardem ENERGY STAR® i VESA DPMS)
- ◆ Zgodność ze standardem zamocowania VESA (100mm×100mm)
- ◆ Miejsce na blokadę zabezpieczającą

KONTROLA ZAWARTOŚCI OPAKOWANIA

Wraz z monitorem LCD dostarczane są wymienione poniżej akcesoria. Sprawdź, czy znajdują się one w opakowaniu. Jeżeli brakuje któregoś z poniższych elementów lub jest on uszkodzony, należy powiadomić o tym sprzedawcę lub najbliższego przedstawiciela firmy iiyama.

- | | | |
|----------------------------------|-----------------------------------|-------------------------------|
| ■ Kabel zasilający* ¹ | ■ Kabel DisplayPort* ² | ■ Kabel HDMI |
| ■ Kabel USB | ■ Ramię Stopki | ■ Podstawa stopki ze śrubą |
| ■ Uchwytu Kablowego | ■ Instrukcja bezpieczeństwa | ■ Skrócona instrukcja obsługi |

UWAGA

*¹ Parametry znamionowe przewodu zasilającego dla obszarów, gdzie stosowane jest napięcie 120V w sieci, wynoszą 10A/125V. Jeżeli korzystasz z zasilania o wyższych parametrach znamionowych niż podane powyżej, musi być stosowany kabel zasilający o parametrach znamionowych 10A/250V. Pamiętaj, iż używanie nieoryginalnego kabla zasilającego skutkuje utratą wszelkich praw gwarancyjnych. Konieczne jest używanie zatwierdzonego kabel zasilającego o specyfikacji równej lub lepszej od H05VVF, 3G, 0.75mm².

*² Tylko dla G-MASTER G2740QSU.

INSTALACJA

OSTRZEŻENIE

- Przed instalacją upewnij się, że ściana, suficie lub ramię pulpitu wytrzyma ciężar monitora i mocowania.

< INSTALACJA NA ŚCIANIE >

OSTRZEŻENIE

- Jeśli chcesz powiesić monitor na ścianie, użyj śrub M4 (4 sztuki) z podkładką. Jej długość dostosuj go grubości uchwyty tak, aby długość śruby "L" wynosiła 7 mm. Dłuższa śruba może uszkodzić części elektryczne wewnątrz monitora i w konsekwencji doprowadzić do porażenia prądem lub uszkodzenia monitora.

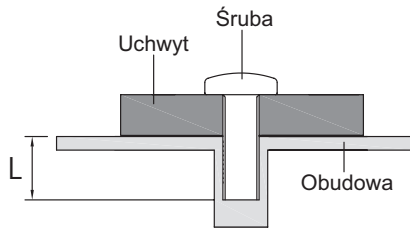

< OBRÓT OBRAZU >

Zaprojektowany, do używania w trybie poziomym.

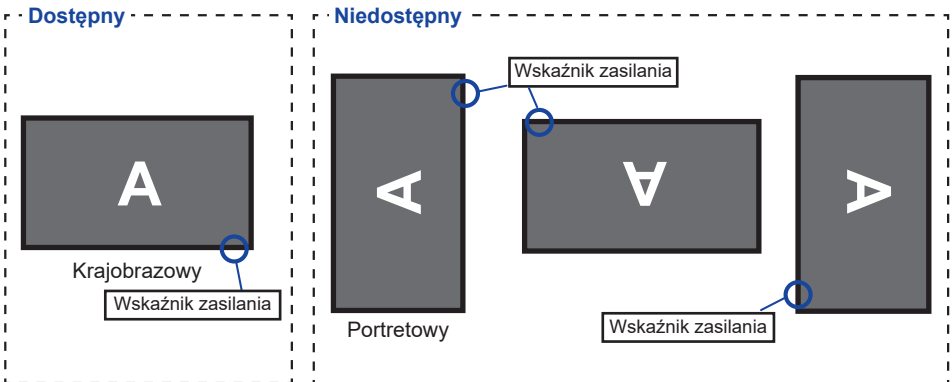

MONTAŻ I DEMONTAŻ STOPKI

UWAGA

- Umieścić monitor na stabilnej powierzchni. Monitor może spowodować obrażenia ciała lub uszkodzenia w razie upadku lub upuszczenia.
- Nie narażaj monitora na większe wstrząsy, gdyż może to doprowadzić do jego uszkodzenia.
- Przed zdemontowaniem lub zamontowaniem stojaka odłącz przewody monitora, aby uniknąć porażenia prądem elektrycznym lub uszkodzenia.

<Montaż>

- ① Połącz ramię stojaka z podstawą stopki.
- ② Użyj śruby dostarczonej z monitorem do przymocowania podstawy do stopki monitora.
- ③ Nałóż Uchwytu Kablowego.*
- ④ Umieść kawałek miękkiego materiału na stole, by zabezpieczyć monitor przed zadrapaniem. Połóż monitor płasko na stole przodem do dołu.
- ⑤ Przytrzymaj monitor i wciśnij ramię stopki.

INFO * Po zamocowaniu demontaż uchwyty na kabel nie jest możliwy.

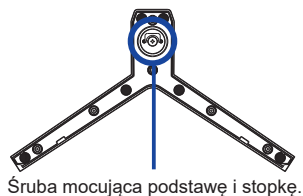
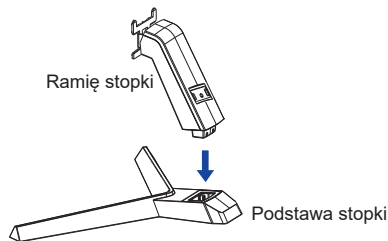
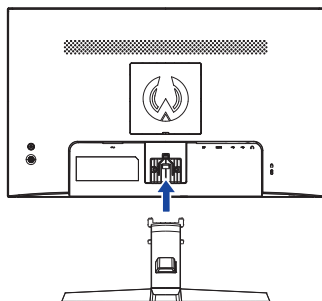

<Demontaż>

- ① Umieść kawałek miękkiego materiału na stole, by zabezpieczyć monitor przed zadrapaniem. Połóż monitor płasko na stole przodem do dołu.
- ② Poluzuj śrubę, aby wyjąć podstawę stopki z Ramię stopki.
- ③ Naciśnij haczyk z tyłu monitora i zdejmij ramię stopki z monitora.

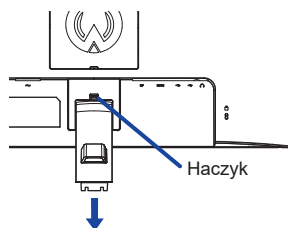

ELEMENTY STERUJĄCE I ZŁĄCZA

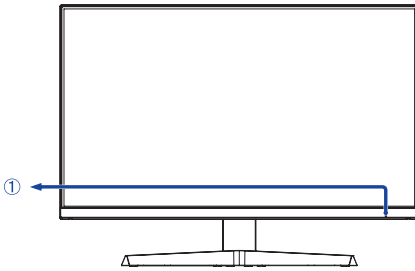

<Przód>

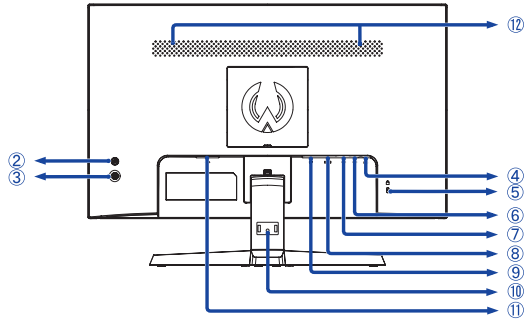

<Tyl>

- ① Wskaźnik zasilania

INFO Niebieski: Normalne działanie
Pomarańczowy: Tryb czuwania

- ② Przełącznik zasilania (⏻)

- ③ Przycisk nawigacji [MENU]

-W górę / i-Style Color [▲]

-W dół / Wejście sygnału [▼]

-Lewy / trybu ECO [◀]

-Prawy / Głośność [▶]

- ④ Gniazdo słuchawkowe (🎧)

- ⑤ Miejsce na blokadę zabezpieczającą

INFO Mocując odpowiedni kabel zabezpieczający z blokadą ochronisz monitor przed kradzieżą lub przestawieniem.

- ⑥ Złącze USB-UP (🔌)

- ⑦ Złącze USB-DOWN (🔌 5V, 500mA)

- ⑧ **G-MASTER G2740QSU** : Złącze DisplayPort (DP)

G-MASTER G2740HSU / G-MASTER G2440HSU : Złącze HDMI (HDMI)

- ⑨ **G-MASTER G2740QSU** : Złącze HDMI (HDMI)

G-MASTER G2740HSU / G-MASTER G2440HSU : Złącze DisplayPort (DP)

- ⑩ Uchwytu Kablowego

- ⑪ Gniazdo zasilania prądem przemiennym(~ : Prąd przemienny) (~)

- ⑫ Głośniki

PODŁĄCZANIE MONITORA : G-MASTER G2740QSU

- 1 Upewnij się, czy komputer i monitor są wyłączone.
- 2 Przewodem sygnałowym połącz monitor z komputerem.
- 3 Podłącz komputer do monitora kablem USB.
- 4 Podłącz kabel zasilający najpierw do monitora, a następnie do gniazdka elektrycznego.
- 5 Włącz monitor i komputer.

INFO

- Upewnij się, że instalacja w budynku ma wyłącznik automatyczny 120/240 V, 20 A (maksymalnie).
- Przewody sygnałowe używane do łączenia komputera z monitorem mogą być różne w zależności od typu używanego komputera. Nieprawidłowe połączenie może spowodować poważne uszkodzenie zarówno monitora, jak i komputera. Kabel dostarczany wraz z monitorem to standardowy kabel z złączem. Jeżeli potrzebny jest specjalny kabel, skontaktuj się ze swym sprzedawcą lub najbliższym przedstawicielem firmy iiyama.
- Należy zadbać o dokręcenie śrub zabezpieczających na obu końcach przewodu sygnałowego.
- Wtykowe urządzenia klasy I typ A muszą być podłączone do uziemienia ochronnego.
- Gniazdko sieciowe powinno być zainstalowane w pobliżu urządzenia i powinno być łatwo dostępne.
- Nadmierne ciśnienie akustyczne w słuchawkach może spowodować uszkodzenie/utrąę słuchu.

[Przykład podłączenia]

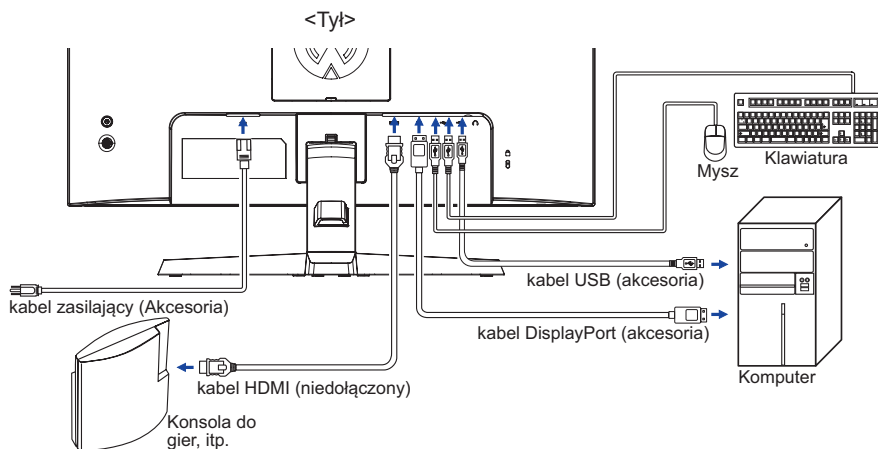

[Uchwyt na kable]

Przełóż kable przez uchwyt na kable, aby je połączyć.

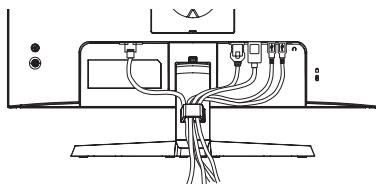

PODŁĄCZANIE MONITORA : G-MASTER G2740HSU / G-MASTER G2740HSU

- 1 Upewnij się, czy komputer i monitor są wyłączone.
- 2 Przewodem sygnałowym połącz monitor z komputerem.
- 3 Podłącz komputer do monitora kablem USB.
- 4 Podłącz kabel zasilający najpierw do monitora, a następnie do gniazdka elektrycznego.
- 5 Włącz monitor i komputer.

INFO

- Upewnij się, że instalacja w budynku ma wyłącznik automatyczny 120/240 V, 20 A (maksymalnie).
- Przewody sygnałowe używane do łączenia komputera z monitorem mogą być różne w zależności od typu używanego komputera. Nieprawidłowe połączenie może spowodować poważne uszkodzenie zarówno monitora, jak i komputera. Kabel dostarczany wraz z monitorem to standardowy kabel z złączem. Jeżeli potrzebny jest specjalny kabel, skontaktuj się ze swym sprzedawcą lub najbliższym przedstawicielem firmy iiyama.
- Należy zadbać o dokręcenie śrub zabezpieczających na obu końcach przewodu sygnałowego.
- Wtykowe urządzenia klasy I typ A muszą być podłączone do uziemienia ochronnego.
- Gniazdko sieciowe powinno być zainstalowane w pobliżu urządzenia i powinno być łatwo dostępne.
- Nadmierne ciśnienie akustyczne w słuchawkach może spowodować uszkodzenie/utratę słuchu.

[Przykład podłączenia]

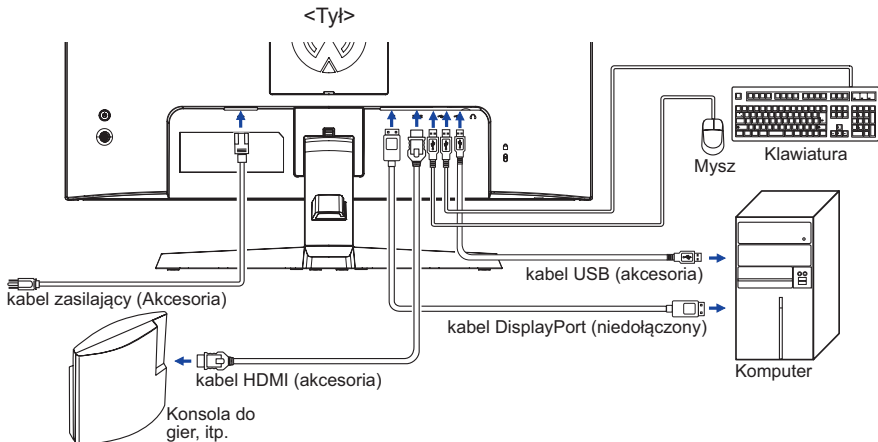

[Uchwyt na kable]

Przełóż kable przez uchwyt na kable, aby je połączyć.

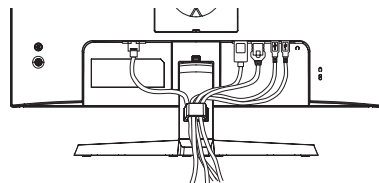

USTAWIENIA KOMPUTERA

■ Synchronizacja sygnałów

Patrz tabela synchronizacji dla podstawowych rozdzielczości w rozdziale SYNCHRONIZACJA na stronie 29.

REGULACJA KĄTA WIDZENIA

- Optymalna praca przy monitorze polega na bezpośrednim, prostopadłym patrzeniu na ekran.
- Przytrzymaj podstawę tak by monitor nie przewrócił się podczas ustawiania kąta nachylenia monitora.
- Istnieje możliwość zmiany kąta nachylenia monitora o 22° w tył i 4° do przodu.
- Aby zapewnić korzystną dla zdrowia i rozluźnioną pozycję ciała, kiedy korzysta się z monitora na stanowisku roboczym z monitorem ekranowym, zalecany kąt pochylenia nie powinien przekraczać 10°. Dostosuj kąt monitora do własnych preferencji.

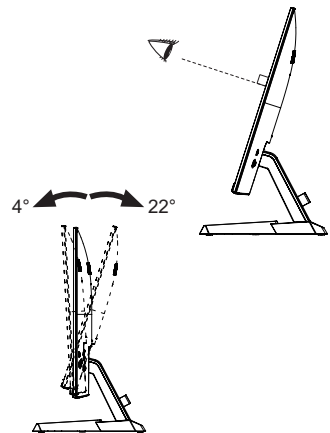

INFO

- Nie dotykaj ekranu LCD przy zmianie kąta ustawienia monitora. Może to spowodować uszkodzenie lub pęknięcie ekranu LCD.
- Zachowaj ostrożność przy zmianie kąta ustawienia monitora, aby nie przygnieść sobie palców albo dłoni.

OBSŁUGA MONITORA

W celu zapewnienia najlepszego obrazu, monitor LCD firmy iiyama otrzymał w fabryce predefiniowane ustawienia synchronizacji (patrz str. 29). Możesz także dostosować obraz wykonując przedstawione poniżej operacje na przyciskach.

- 1 **Naciśnij przycisk MENU, aby uruchomić funkcję Menu ekranowego (OSD). Są tutaj dodatkowe pozycje menu, które można przełączać przyciskami ◀/▶.**



- 2 **Wybierz pozycję menu, zawierającą ikonę regulacji dotyczącą regulacji, jaką chcesz przeprowadzić. Naciśnij przycisk MENU. Następnie użyj przycisków ◀/▶ do wyróżnienia ikony żądanej regulacji.**
- 3 **Naciśnij ponownie przycisk MENU. Używając przycisków ◀/▶ dokonaj odpowiedniej regulacji lub ustawienia.**
- 4 **Naciśnij przycisk ◀, aby opuścić menu, a wprowadzone ustawienia zostaną automatycznie zapisane.**

Na przykład, aby dokonać korekty położenia OSD w pionie, wybierz pozycję Ustawienia, a następnie naciśnij przycisk MENU. Potem użyj przycisków ◀/▶ wybierz Pozycja pionowa. Naciśnij ponownie przycisk MENU. Wtedy użyj przycisków ◀/▶ do zmiany ustawienia położenia OSD w pionie. Pozycja menu OSD w pionie będzie się zmieniać w miarę przeprowadzanych ustawień.

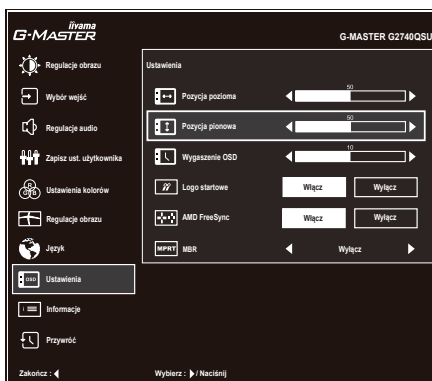

Na koniec naciśnij przycisk ◀, który kończy regulację, a wszystkie zmiany są zapisywane w pamięci.

INFO









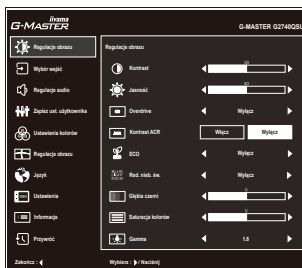

- W przypadku wstrzymania operacji na przyciskach podczas przeprowadzania regulacji, Menu ekranowe zniknie po upływie okresu czasu zdefiniowanego w ustawieniu OSD Time. Również naciśnięcie przycisku ◀ powoduje szybkie wyłączenie Menu ekranowego.
- W chwili zniknięcia Menu ekranowego następuje zapisanie w pamięci wszelkich wprowadzonych zmian. Należy unikać wyłączenia zasilania, kiedy korzysta się z Menu ekranowego.
- Wszelkie ustawienia obowiązują zawsze dla wszystkich rozdzielczości.

ZAWARTOŚĆ MENU REGULACJA



Regulacje obrazu Picture Adjust



Element regulacji	Problem / Opcja	Przyciski, które należy naciskać
Kontrast *2,4 Contrast	Zbyt mdły obraz Zbyt intensywny obraz	 
Jasność *1,2,4 Brightness	Zbyt ciemny obraz Zbyt jasny obraz	 
Overdrive *4 Overdrive	Wyłącz / -2 / -1 / 0 / +1 / +2 Poprawia czas przejścia dla odcieni szarości. Skutkuje to szybszym czasem reakcji.	 
Kontrast ACR *4 Adv. Contrast	Wyłącz	Typowy współczynnik kontrastu
	Włącz	Podwyższony współczynnik kontrastu
ECO *3,4 ECO Direct	Wyłącz	Normalne
	Tryb1	Jasność podświetlenia jest niższa.
	Tryb2	Jasność lub podświetlenie są zredukowane bardziej niż w Tryb1.
Red. nieb. św. *4 Blue Light Reducer Direct	Tryb3	Jasność lub podświetlenie są zredukowane bardziej niż w Tryb2.
	Wyłącz	Normalne
	Tryb1	Niebieskie światło jest zredukowane.
	Tryb2	Niebieskie światło jest zredukowane bardziej niż w Tryb1.
Głębia czerni Black Tuner	Tryb3	Niebieskie światło jest zredukowane bardziej niż w Tryb2.
	Od -5 do +5 Regulacje cieni	 
Saturacja kolorów Color Saturation	Zbyt słaby Zbyt mocny	 
Gamma *4 Gamma	Ustawienia Gamma. 1.8 / 2.2 / 2.6	

- *¹ Dokonaj regulacji parametru Brightness, gdy używasz monitora w ciemnym pomieszczeniu i odnosisz wrażenie, że obraz jest zbyt jasny.
- *² Kontrast i Jasności są niedostępne jeśli kiedy Kontrast ACR jest włączony.
- *³ ECO jest wyłączona kiedy Kontrast ACR jest włączony.
- *⁴ Kontrast, Jasność, Overdrive, Kontrast ACR, ECO, Red. nieb. św. i Gamma są niedostępne jeśli kiedy włączone jest i-Style Color Color.

Direct

Wykonując poniższe operacje na przyciskach możesz pominąć te elementy Menu i wyświetlić bezpośrednio opcję.

- ECO : Naciśnij przycisk ◀ kiedy nie jest wyświetlane menu.
- Red. nieb. św. : Naciśnij i przytrzymaj przycisk ▲ przez 1-2 sekundy, kiedy menu OSD nie jest wyświetlane.



Wybór wejść Input Select

Direct



Element regulacji	Problem / Opcja		Przyciski, które należy naciskać
Źródło Sygnału Input Source	Auto		Wyszukaj dostępne wejścia sygnału i wybierz automatycznie pierwsze z nich.
	Ręczne	HDMI	Wybierz Cyfrowy (HDMI) sygnał wejściowy.
DisplayPort		Wybierz Cyfrowy (DisplayPort) sygnał wejściowy.	
INFO Źródła nie można przełączać automatycznie, jeśli wcześniej wybrane zostanie HDMI oraz DisplayPort.			

Direct





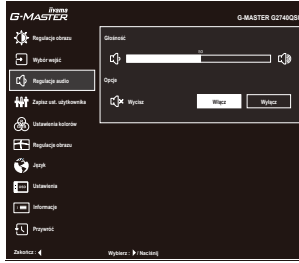

Wykonując poniższe operacje na przyciskach możesz pominąć te elementy Menu i wyświetlić bezpośrednio opcję.

- Wybór wejść : Naciśnij przycisk ▼ , kiedy nie jest wyświetlane Menu ekranowe.



Regulacje audio Audio Settings



Element regulacji	Problem / Opcja	Przyciski, które należy naciskać
Głośność Volume Direct	Zbyt cicho Zbyt głośno	 
Wycisz Mute Audio	Wyłączyć	Przywraca poprzedni poziom głośności dźwięku.
	Włączyć	Tymczasowo wyłącza dźwięk.
INFO	Parametry Cisza Włącz oraz Cisza Wyłącz przełącza się w następujący sposób naciskając przycisk  .  Włącz  → Wyłączyć 	

Direct

Wykonując poniższe operacje na przyciskach możesz pominąć te elementy Menu i wyświetlić bezpośrednio skalę regulacji.

- Głośność : Naciśnij przycisk  , kiedy nie jest wyświetlane Menu ekranowe.



Zapisz ust. Użytkownika Store User Setting

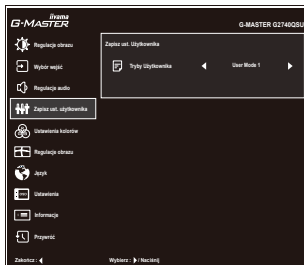

Aanpassingsitem	Problem / Optie	In te drukken knoppen
Tryby Użytkownika User Modes	User Mode 1	Zachowaj ustawienia ekranu.
	User Mode 2	Zachowaj ustawienia ekranu.
	User Mode 3	Zachowaj ustawienia ekranu.

INFO Możesz zapamiętać swoje ustawienia.

Ustawienia, które można zapamiętać:

Kontrast, Jasność, Overdrive, Kontrast ACR, ECO, Głośność, Wycisz, Ustawienia kolorów, i-Style Color, Ostre i Miękkie, Głębia czerni, Tryb wyświetlana



Ustawienia kolorów * Color Settings

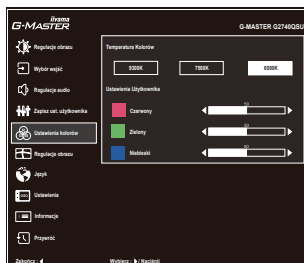

Element regulacji	Problem / Opcja	Przyciski, które należy naciskać
Temperatura Kolorów Color Temperature	9300K	Fajny kolor
	7500K	Normalny kolor
	6500K	Ciepły kolor
Ustawienia Użytkownika User Preset	Czerwony	Zbyt słaby
	Zielony	Zbyt mocny
	Niebieski	



* Ustawienia kolorów są niedostępne jeśli kiedy włączony jest i-Style Color lub Red. nieb. św..

Regulacje obrazu Image Adjust



Element regulacji	Problem / Opcja	Przyciski, które należy nacisnąć
i-Style Color *1 i-Style Color Direct	Wyłącz	Powrót do ustawień dokonanych w regulacjach koloru (z wyłączeniem i-style Colour).
	Standard	Ogólny dla środowiska Windows i domyślnych ustawień monitora.
	Gry sportowe	Do gier sportowe.
	Gry FPS	Do gier FPS.
	Gry strategiczne	Do gier strategiczne.
	Tekst	Do edycji i oglądania tekstu.
	Tryb 1	Zastosuj zachowane ustawienia.
	Tryb 2	Zastosuj zachowane ustawienia.
	Tryb 3	Zastosuj zachowane ustawienia.
Ostre i Miękkie Sharp and Soft	1 2 3 4 5 6 Możesz dokonać zmiany ostrości obrazu w skali od 1 do 6 (ostry-miękki). Naciskaj przycisk ►, aby zmieniać ostrość obrazu w kolejności liczbowej. Naciskaj przycisk ◀, aby zmieniać ostrość obrazu w kolejności odwrotnej.	
Zakres HDMI RGB HDMI RGB Range	Pełne	Pełny zakres kolorów
	Ograniczone	Ograniczony zakres kolorów
Tryb wyświetlana Video Mode Adjust	Pełny obraz	Widok pełnoekranowy
	Format obrazu*2	Zmiana formatu obrazu

*1 i-Style Colors są niedostępne jeśli kiedy włączone jest Red. nieb. św..

*2 Option niedostępna dla rozdzielczości 16:9.

Direct

Wykonując poniższe operacje na przyciskach możesz pominać te elementy Menu i wyświetlić bezpośrednio opcję.

- i-Style Color : Naciśnij przycisk ▲, kiedy nie jest wyświetlane Menu ekranowe.



Język Language

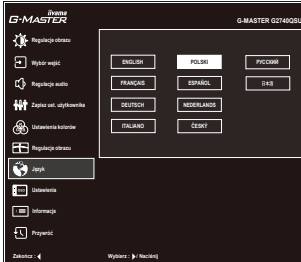

















Element regulacji	Problem / Opcja		Przyciski, które należy naciskać	
Język Language	English	Angielski	Español	Hiszpański
	Français	Francuski	Nederlands	Holenderski
	Deutsch	Niemiecki	Česky	Czeski
	Italiano	Włoski	Русский	Rosyjski
	Polski	Polski	日本語	Japoński



Ustawienia Setup Menu



Element regulacji	Problem / Opcja	Przyciski, które należy naciskać
Pozycja pozioma OSD Horizontal Position	OSD jest za bardzo na lewo OSD jest za bardzo na prawo	   
Pozycja pionowa OSD Vertical Position	OSD zbyt nisko OSD zbyt wysoko	   
Wygaszenie OSD OSD Time	Możesz ustawić czas wyświetlania menu OSD od 5 do 30 sekund.	   
Logo startowe Opening Logo	Wyłącz	Logo iiyama nie wyświetla się gdy monitor jest włączony.
	Włącz	Logo iiyama wyświetla się gdy monitor jest włączony.
AMD FreeSync * ¹ AMD FreeSync	Wyłącz	Freesync jest wyłączona.
	Włącz	Włącz obsługę Freesync.
MBR * ² MBR	Wył. / +1 / +2 Poprawi to czas reakcji animowanego obrazu na panelu LCD. Skutkuje to szybszym czasem reakcji.	   

*¹ AMD FreeSync są niedostępne jeśli kiedy MBR jest włączona.

*² MBR są niedostępne jeśli kiedy AMD FreeSync jest włączony.
Dostępne tylko dla 75Hz.



Informacje Display Information

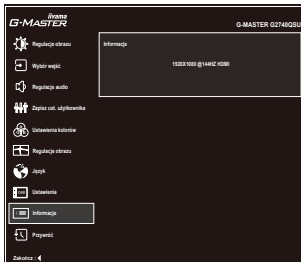

Wyświetlane są informacje dotyczące bieżącego sygnału wejściowego, doprowadzonego z karty graficznej komputera.

INFO

Więcej informacji na temat rozdzielczości oraz częstotliwości odświeżania można znaleźć w instrukcji obsługi karty graficznej.



Przywróć Recall

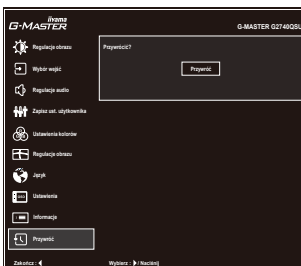

Element regulacji

Problem / Opcja

Przyciski, które należy naciskać

Przywróć
Recall

Przywracane są ustawienia fabryczne.

• Blokada

<OSD Menu>

1. Blokada menu OSD jest aktywowana poprzez naciśnięcie przycisków MENU przez około 10 sekund. Jeśli spróbujesz wejść w menu OSD poprzez naciśnięcie przycisków, na ekranie pojawi się informacja „OSD locked”.
2. Blokada menu OSD jest deaktywowana poprzez ponowne naciśnięcie przycisków MENU przez około 10 sekund.

<Przełącznik zasilania>

1. Blokada włącznika prądu jest aktywowana poprzez naciśnięcie przycisków ◀ przez około 10 sekund. Po włączeniu blokady nie można wyłączyć monitora. Po naciśnięciu wyłącznika prądu pokaże się informacja „Power Button Locked”.
2. Blokada włącznika prądu jest deaktywowana poprzez ponowne naciśnięcie przycisków ◀ przez około 10 sekund.

FUNKCJA CZUWANIA

Funkcja czuwania tego produktu jest zgodna z wymaganiami oszczędzania energii standardów ENERGY STAR® i VESA DPMS. Jeżeli ta funkcja jest aktywna, zapewnia automatyczne redukowanie niepotrzebnego zużycia energii przez monitor, kiedy komputer nie jest używany.

Aby można było korzystać z tej funkcji, monitor musi być przyłączony do komputera zgodnego ze standardem VESA DPMS. Monitor przechodzi do trybu czuwania, jak to przedstawiono poniżej. Funkcja czuwania, wraz z wszelkimi ustawieniami zegarów, jest konfigurowana przez system operacyjny. W podręczniku systemu operacyjnego możesz sprawdzić konfigurację zarządzania energią.

■ Tryb czuwania

Kiedy zostaną wyłączone sygnał wideo z komputera, monitor przechodzi do trybu czuwania, który zapewnia obniżenie zużycia energii do poziomu poniżej 0.5W*. Ekran staje się ciemny, a wskaźnik zasilania zmienia kolor na pomarańczowy. Po ponownym dotknięciu klawiatury lub myszki następuje wyjście z trybu czuwania i obraz pojawia się po kilku sekundach.

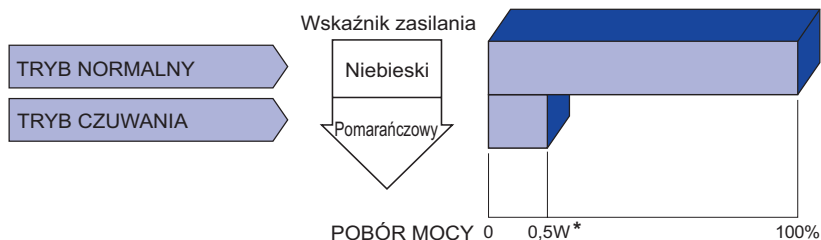

* Nie podłączono żadnych peryferiów USB, a na wejściu audio nie ma aktywnego sygnału.

INFO

Monitor zużywa energię elektryczną nawet po przejściu do trybu czuwania. Aby uniknąć niepotrzebnego zużycia energii, wyłączaj zasilanie monitora, kiedy nie jest używany, w nocy lub podczas weekendów.

ROZWIĄZYWANIE PROBLEMÓW

Gdy monitor nie działa prawidłowo, wykonaj poniższe czynności w celu znalezienia prawdopodobnego rozwiązania problemu.

1. W zależności od występującego problemu wykonaj regulacje przedstawione w punkcie OBSŁUGA MONITORA. Gdy nie zapewnia to przywrócenia obrazu, przejdź do czynności 2.
2. Jeżeli nie możesz znaleźć stosownej pozycji regulacji w punkcie OBSŁUGA MONITORA lub problem nie ustępuje, wykonaj poniższe czynności kontrolne.
3. W przypadku gdy zetknąłeś się z problemem, który nie został opisany poniżej lub nie możesz skorygować tego problemu, zaprzestań użytkowania monitora i skontaktuj się ze swoim dostawcą lub centrum serwisowym firmy iiyama w celu uzyskania dodatkowej pomocy.

Problem

Sprawdź

- | | |
|--|---|
| ① Obraz nie wyświetla się.
(Nie świeci wskaźnik zasilania.)

(Kontrolka zasilania ma kolor niebieski.)

(Wskaźnik zasilania świeci pomarańczowym światłem.) | <input type="checkbox"/> Czy kabel zasilania jest prawidłowo umieszczony w gnieździe.
<input type="checkbox"/> Czy zostało włączone zasilanie.
<input type="checkbox"/> Czy w gnieździe prądu przemiennego jest napięcie - sprawdź podłączając inne urządzenie.

<input type="checkbox"/> Czy jest aktywny wygaszacz ekranu bez obrazu – dotknij klawiatury lub myszki.
<input type="checkbox"/> Zwiększ kontrast i/lub jasność.
<input type="checkbox"/> Czy komputer jest włączony.
<input type="checkbox"/> Czy został prawidłowo przyłączony kabel sygnałowy.
<input type="checkbox"/> Czy taktowanie sygnałów z komputera jest zgodne z danymi technicznymi monitora.

<input type="checkbox"/> Czy monitor jest w trybie czuwania – dotknij klawiatury lub myszki.
<input type="checkbox"/> Czy komputer jest włączony.
<input type="checkbox"/> Czy został prawidłowo przyłączony kabel sygnałowy.
<input type="checkbox"/> Czy taktowanie sygnałów z komputera jest zgodne z danymi technicznymi monitora. |
| ② Brak synchronizacji ekranu. | <input type="checkbox"/> Czy został prawidłowo przyłączony kabel sygnałowy.
<input type="checkbox"/> Czy taktowanie sygnałów z komputera jest zgodne z danymi technicznymi monitora. |
| ③ Obraz nie jest na środku ekranu. | <input type="checkbox"/> Czy taktowanie sygnałów z komputera jest zgodne z danymi technicznymi monitora. |
| ④ Ekran jest zbyt jasny lub zbyt ciemny. | <input type="checkbox"/> Czy poziom sygnału wyjściowego wideo z komputera jest zgodny z danymi technicznymi monitora. |

Problem

Sprawdź

- ⑤ Drga obraz na ekranie.
- Czy napięcie prądu elektrycznego jest zgodne z danymi technicznymi monitora.
 - Czy taktowanie sygnałów z komputera jest zgodne z danymi technicznymi monitora.
- ⑥ Brak dźwięku.
- Czy włączony jest sprzęt audio (komputer itp.).
 - Czy głośność jest ustawiona.
 - Czy wyciszenie jest wyłączone.
 - Czy poziom sygnału wyjściowego audio ze sprzętu audio jest zgodny z danymi technicznymi monitora.
- ⑦ Dźwięk jest zbyt głośny lub zbyt cichy.
- Czy poziom sygnału wyjściowego audio ze sprzętu audio jest zgodny z danymi technicznymi monitora.

INFORMACJE NA TEMAT RECYKLINGU

Nie wyrzucaj swego monitora – przyczynisz się do lepszej ochrony środowiska.
Odwiedź naszą witrynę: www.iiyama.com, aby uzyskać informacje o recyklingu monitorów.

DODATEK

Specyfikacje i wygląd produktów mogą ulec zmianie bez wcześniejszego zawiadomienia.

DANE TECHNICZNE : G-MASTER G2740QSU

Kategoria	27"	
Panel LCD	Technologia paneli	Technologia paneli IPS
	Rozmiar	Przekątna: 68,5 cm / 27"
	Wielkość plamki	0,233 mm w poziomie × 0,233 mm w pionie
	Jasność	250cd/m ² (typowa)
	Współczynnik kontrastu	1000 : 1 (typowe), funkcja Adv. Contrast dostępna
	Kąt widzenia	W prawo / w lewo : 89° każdy, w górę / w dół : 89° każdy (Typowy)
	MPRT	1ms
Liczba wyświetlanych kolorów	Okolo16,7 m	
Częstotliwość synchronizacji	Horizontal: 31,0-120,0kHz, Vertical: 48-75Hz	
Natywna rozdzielczość	2560 × 1440, 3,7 megapikseli	
Maksymalna obsługiwana rozdzielczość	2560 × 1440 75Hz	
Złącze sygnału wejściowego	HDMI, DisplayPort	
Standard Plug & Play	VESA DDC2B™	
Sygnał wejściowy wizji	HDMI, DisplayPort	
Standard USB	USB2,0 (DC5V, 500mA)	
Ilość portów USB Typ portu	1 Upstream : Seria B 2 Downstream : Seria A	
Gniazdo słuchawkowa	Gniazdo ø 3,5 mm typu mini jack (stereo)	
Głośniki	2W × 2 (głośniki stereo)	
Maksymalny rozmiar ekranu	Szer. 596,7 mm × wys. 335,7 mm / szer. 23,5" × 13,2" wys	
Źródło zasilania	Źródło prądu przemiennego o napięciu 100-240 V, 50/60 Hz, 1,5 A	
Zużycie energii*	23W (typowe), Tryb czuwania: maksymalnie 0,5W	
Wymiary / waga netto	611,5 × 434,0 × 239,0mm / 24,1 × 17,1 × 9,4" (szer. × wys. × głęb.), 4,6kg / 10,1lbs	
Kąt pochylenia	W tył: 22°, Do przodu: 4°	
Warunki środowiska	Podczas pracy:	Temperatura 5 do 35°C / 41 do 95°F Wilgotność 10 do 90% (bez kondensacji pary wodnej)
	Składowanie:	Temperatura -20 do 60°C / -4 do 140°F Wilgotność 10 do 70% (bez kondensacji pary wodnej)
Certyfikaty	CE, TÜV-Bauart, EAC, VCCI, PSE, ENERGY STAR®	

INFO

* Nie podłączono żadnych peryferiów USB, a na wejściu audio nie ma aktywnego sygnału.

DANE TECHNICZNE : G-MASTER G2740HSU

Kategoria		27"
Panel LCD	Technologia paneli	Technologia paneli IPS
	Rozmiar	Przekątna: 68,6 cm / 27"
	Wielkość plamki	0,311 mm w poziomie × 0,311 mm w pionie
	Jasność	250cd/m ² (typowa)
	Współczynnik kontrastu	1000 : 1 (typowe), funkcja Adv. Contrast dostępna
	Kąt widzenia	W prawo / w lewo : 89° każdy, w górę / w dół : 89° każdy (Typowy)
	MPRT	1ms
Liczba wyświetlanych kolorów		Okolo 16,7 m
Częstotliwość synchronizacji		Horizontal: 31,0-85,0kHz, Vertical: 48-75Hz
Natywna rozdzielczość		1920 × 1080, 2,1 megapikseli
Maksymalna obsługiwana rozdzielczość		1920 × 1080 75Hz
Złącze sygnału wejściowego		HDMI, DisplayPort
Standard Plug & Play		VESA DDC2B™
Sygnał wejściowy wizji		HDMI, DisplayPort
Standard USB		USB2,0 (DC5V, 500mA)
Ilość portów USB Typ portu		1 Upstream : Seria B 2 Downstream : Seria A
Gniazdo słuchawkowa		Gniazdo ø 3,5 mm typu mini jack (stereo)
Głośniki		2W × 2 (głośniki stereo)
Maksymalny rozmiar ekranu		Szer. 597,9 mm × wys. 336,3 mm / szer. 23,5" × 13,2" wys
Źródło zasilania		Źródło prądu przemiennego o napięciu 100-240 V, 50/60 Hz, 1,5 A
Zużycie energii*		19W (typowe), Tryb czuwania: maksymalnie 0,5W
Wymiary / waga netto		610,0 × 433,0 × 239,0mm / 24,0 × 17,0 × 9,4" (szer. × wys. × głęb.), 4,5kg / 9,9lbs
Kąt pochylenia		W tył: 22°, Do przodu: 4°
Warunki środowiska		Podczas pracy: Temperatura 5 do 35°C / 41 do 95°F Wilgotność 10 do 90% (bez kondensacji pary wodnej) Składowanie: Temperatura -20 do 60°C / -4 do 140°F Wilgotność 10 do 70% (bez kondensacji pary wodnej)
Certyfikaty		CE, TÜV-Bauart, EAC, VCCI, PSE, ENERGY STAR®

INFO * Nie podłączono żadnych peryferiów USB, a na wejściu audio nie ma aktywnego sygnału.

DANE TECHNICZNE : G-MASTER G2440HSU

Kategoria		24"
Panel LCD	Technologia paneli	Technologia paneli IPS
	Rozmiar	Przekątna: 60,5 cm / 23,8"
	Wielkość plamki	0,275 mm w poziomie × 0,275 mm w pionie
	Jasność	250cd/m ² (typowa)
	Współczynnik kontrastu	1000 : 1 (typowe), funkcja Adv. Contrast dostępna
	Kąt widzenia	W prawo / w lewo : 89° każdy, w górę / w dół : 89° każdy (Typowy)
	MPRT	1ms
Liczba wyświetlanych kolorów		Okolo 16,7 m
Częstotliwość synchronizacji		Horizontal: 31,0-85,0kHz, Vertical: 48-75Hz
Natywna rozdzielczość		1920 × 1080, 2,1 megapikseli
Maksymalna obsługiwana rozdzielczość		1920 × 1080 75Hz
Złącze sygnału wejściowego		HDMI, DisplayPort
Standard Plug & Play		VESA DDC2B™
Sygnał wejściowy wizji		HDMI, DisplayPort
Standard USB		USB2,0 (DC5V, 500mA)
Ilość portów USB Typ portu		1 Upstream : Seria B 2 Downstream : Seria A
Gniazdo słuchawkowa		Gniazdo ø 3,5 mm typu mini jack (stereo)
Głośniki		2W × 2 (głośniki stereo)
Maksymalny rozmiar ekranu		Szer. 527,0 mm × wys. 296,5 mm / szer. 20,7" × 11,7" wys
Źródło zasilania		Źródło prądu przemiennego o napięciu 100-240 V, 50/60 Hz, 1,5 A
Zużycie energii*		17W (typowe), Tryb czuwania: maksymalnie 0,5W
Wymiary / waga netto		539,0 × 393,0 × 202,0mm / 21,2 × 15,5 × 7,9" (szer. × wys. × głęb.), 3,7kg / 8,2lbs
Kąt pochylenia		W tył: 22°, Do przodu: 4°
Warunki środowiska		Podczas pracy: Temperatura 5 do 35°C / 41 do 95°F Wilgotność 10 do 90% (bez kondensacji pary wodnej) Składowanie: Temperatura -20 do 60°C / -4 do 140°F Wilgotność 10 do 70% (bez kondensacji pary wodnej)
Certyfikaty		CE, TÜV-Bauart, EAC, VCCI, PSE, ENERGY STAR®

INFO

* Nie podłączono żadnych peryferiów USB, a na wejściu audio nie ma aktywnego sygnału.

WYMIARY : G-MASTER G2740QSU

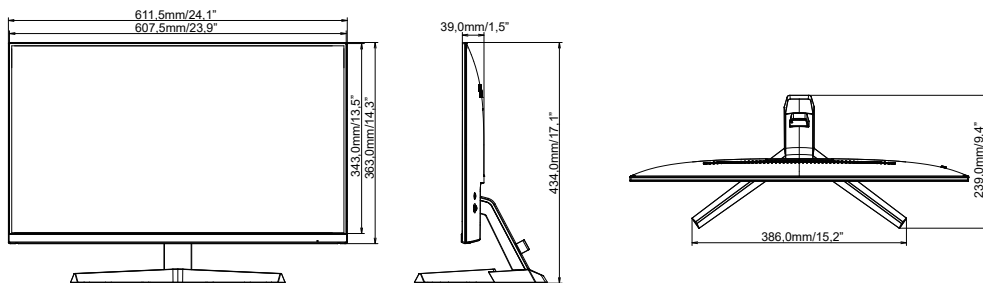

WYMIARY : G-MASTER G2740HSU

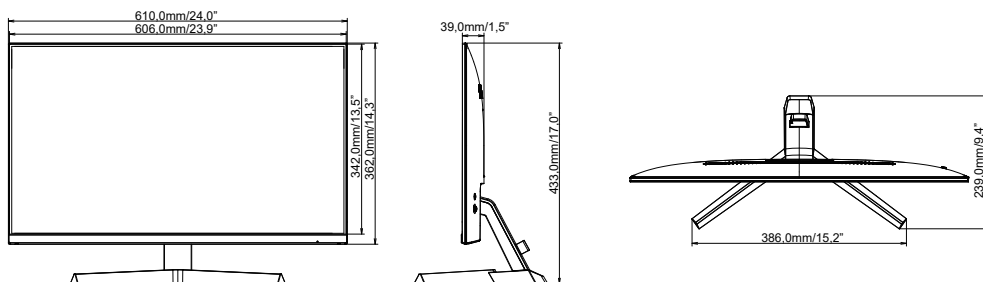

WYMIARY : G-MASTER G2440HSU

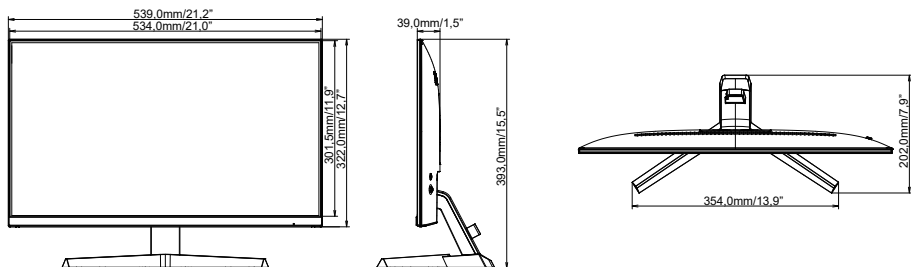

SYNCHRONIZACJA

Tryb wideo	Częstotliwość pozioma	Częstotliwość pionowa	Częstotliwość pasma wizyjnego
640 × 480	31,469kHz	59,940Hz	25,175MHz
800 × 600	37,879kHz	60,317Hz	40,000MHz
	46,875kHz	75,000Hz	49,500MHz
1024 × 768	48,363kHz	60,004Hz	65,000MHz
	60,023kHz	75,029Hz	78,750MHz
1280 × 1024	79,980kHz	75,020Hz	135,000MHz
1600 × 1200	75,000kHz	60,000Hz	162,000MHz
1680 × 1050	65,290kHz	60,000Hz	146,250MHz
1920 × 1080	66,590kHz	59,930Hz	138,500MHz
	83,890kHz	74,970Hz	174,500MHz
2560 × 1440	88,787kHz	59,951Hz	241,500MHz
	111,788kHz	74,925Hz	298,470MHz

*

*

INFO * Dostępne tylko dla G-MASTER G2740QSU.