

# Amica

**Odkurzacz**  
**Vacuum cleaner**  
**Vysavač**

**VM 1055 Surazo**  
**VM 1056 Surazo**  
**VM 1057 Surazo**  
**VM 1058 Surazo**  
**VM 1059 Surazo**  
**VM 1150 Surazo Plus**



<b>PL</b>	<b>INSTRUKCJA OBSŁUGI.....</b>	<b>6</b>
<b>EN</b>	<b>OPERATING INSTRUCTIONS.....</b>	<b>13</b>
<b>CS</b>	<b>NÁVOD K OBSLUZE.....</b>	<b>20</b>

1

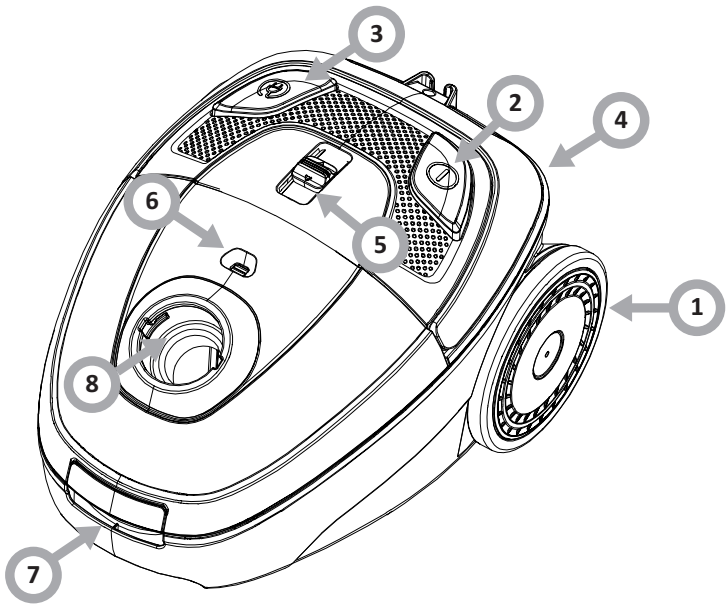

2



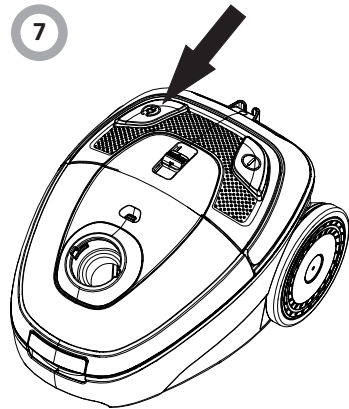
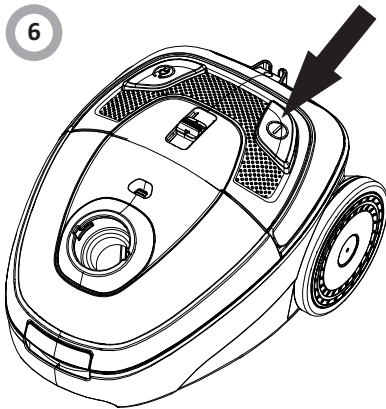
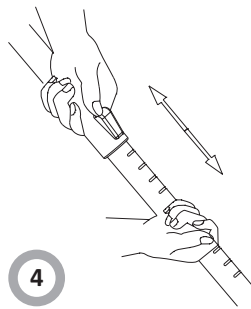
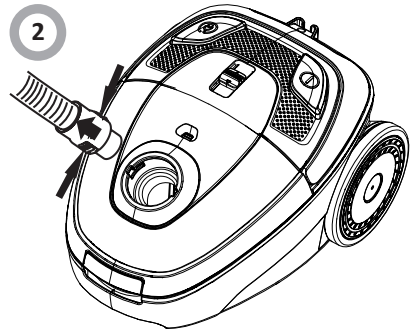
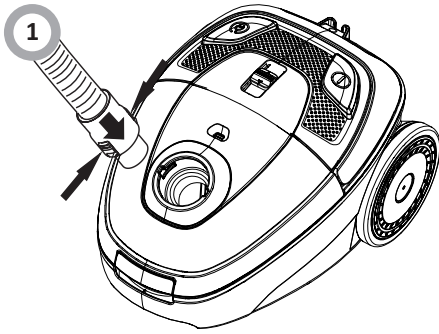

8

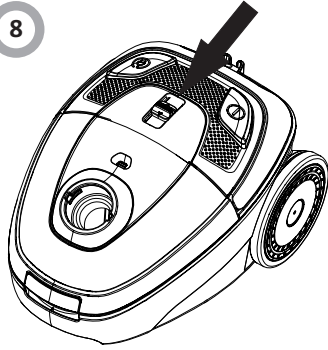

9

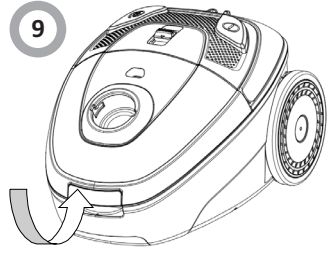

10

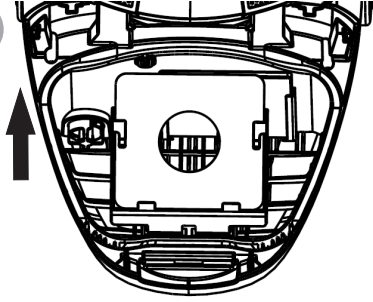

11

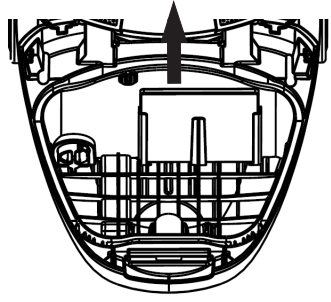

12

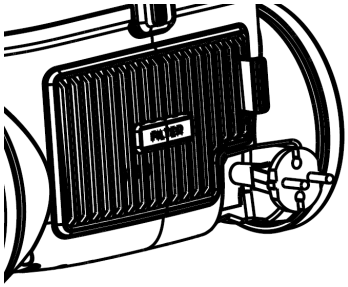

13

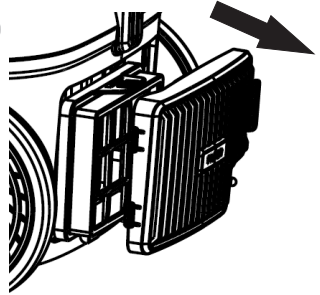

3

# DZIĘKUJEMY ZA WYBÓR SPRZĘTU MARKI AMICA

Urządzenie marki Amica to połączenie wyjątkowej łatwości obsługi i doskonałej efektywności. Każde urządzenie przed opuszczeniem fabryki zostało dokładnie sprawdzone pod względem bezpieczeństwa i funkcjonalności.

Prosimy Państwa o uważną lekturę instrukcji obsługi przed uruchomieniem urządzenia.

## Spis treści

Wskazówki dotyczące bezpieczeństwa użytkownika.....	6
Usuwanie/Złomowanie zużytego sprzętu.....	9
Opis wyrobu.....	11
Obsługa.....	11
Czyszczenie i konserwacja.....	12
Gwarancja, obsługa posprzedażowa.....	12



Urządzenie przeznaczone jest wyłącznie do użytku domowego.  
Producent zastrzega sobie możliwość dokonywania zmian niewpływających na działanie urządzenia.

Ilustracje w niniejszej instrukcji obsługi mają charakter poglądowy.

### Oświadczenie producenta

Producent deklaruje niniejszym, że wyrób ten spełnia zasadnicze wymagania wymienionych poniżej dyrektyw europejskich:

- dyrektywy niskonapięciowej **2014/35/UE**
- dyrektywy kompatybilności elek tro ma gne tycz nej **2014/30/UE**
- dyrektywy ekoprojektowania **2009/125/UE**
- dyrektywy RoHS **2011/65/UE**

i dlatego wyrób został oznakowany **CE** oraz została wystawiona dla niego deklaracja zgodności udostępniana organom nadzorującym rynek.

### **Uwaga! Aby zminimalizować ryzyko powstania pożaru, porażenia prądem lub uszkodzenia ciała:**

- Uważnie przeczytaj tą instrukcję przed użytkowaniem urządzenia.
- Dzieci nie zdają sobie sprawy z niebezpieczeństw, które mogą powstać podczas używania urządzeń elektrycznych; dlatego trzymaj urządzenie poza zasięgiem dzieci.
- Nie zanurzaj korpusu urządzenia w wodzie lub innych cieczach. Zanurzenie w wodzie może spowodować porażenie prądem elektrycznym.
- W przypadku zalania wodą zewnętrznych elementów urządzenia, przed ponownym włączeniem urządzenia do sieci dokładnie je wysusz. Nie dotykaj mokrych powierzchni mających kontakt z podłączonym do zasilania urządzeniem, należy natychmiast odłączyć je od zasilania.
- Nie używaj urządzenia, jeżeli wykazuje ono jakiegokolwiek oznaki uszkodzenia przewodu przyłączeniowego lub jeżeli urządzenie zostało upuszczone na podłogę.
- Po użyciu zawsze wyciągaj wtyczkę z gniazdka a także w przypadku jakiegokolwiek niewłaściwego działania, przed czyszczeniem lub przed wymianą akcesoriów.
- Przy wyciąganiu wtyczki z gniazdka ściennego nigdy nie ciągnij za przewód tylko za wtyczkę jednocześnie trzymając drugą ręką gniazdko sieciowe.
- Urządzenie jest wykonane w II klasie ochrony przeciwporażeniowej.
- Nie próbuj usuwać żadnych części obudowy.
- Aby uniknąć uszkodzenia przewodu zasilającego nie umieszczaj go ponad ostrymi krawędziami, ani w pobliżu gorących powierzchni.
- Nie wystawiaj urządzenia na deszcz lub wilgoć i nie używaj urządzenia na zewnątrz. Nie obsługuj urządzenia mokrymi rękoma.
- Jeżeli przewód sieciowy lub wtyczka ulegną uszkodzeniu, to powinny one być wymienione przez specjalistyczny zakład naprawczy w celu uniknięcia zagrożenia.
- Używanie akcesoriów, które nie zostały dostarczone wraz z produktem może doprowadzić do uszkodzenia urządzenia.

## WSKAZÓWKI DOTYCZĄCE BEZPIECZEŃSTWA UŻYTKOWANIA

- Nigdy nie stawiaj urządzenia na gorących powierzchniach.
- Nigdy nie zostawiaj urządzenia podłączonego do sieci bez nadzoru.
- Niniejszy sprzęt nie jest przeznaczony do użytkowania przez osoby (w tym dzieci) o ograniczonej zdolności fizycznej, czuciowej lub psychicznej, lub osoby o braku doświadczenia lub znajomości sprzętu, chyba że odbywa się to pod nadzorem lub zgodnie z instrukcją użytkowania sprzętu, przekazaną przez osoby odpowiadające za ich bezpieczeństwo. Należy zwracać uwagę na dzieci, by nie bawiły się urządzeniem.
- Wyciągaj wtyczkę z gniazda sieciowe przed zmianą akcesoriów.
- To urządzenie może być używane przez dzieci w wieku 8 lat i starsze, przez osoby o ograniczonej zdolności fizycznej, czuciowej lub psychicznej oraz osoby o braku doświadczenia lub znajomości sprzętu, gdy są one nadzorowane lub zostały poinstruowane na temat korzystania z urządzenia w sposób bezpieczny i znają zagrożenia związane z użytkowaniem urządzenia. Dzieci nie powinny bawić się urządzeniem. Czyszczenie i konserwacja urządzenia nie powinna być wykonywana przez dzieci chyba że ukończyły 8 lat i są nadzorowane przez odpowiednią osobę.
- Nie ciągnij odkurzacza ani nie przenoś go trzymając za przewód, nie używaj przewodu jako uchwytu, nie zamykaj drzwi przytrzymując przewód i nie przeciągaj przewodu nad ostrymi krawędziami. Uważaj, aby odkurzacze nie przejeżdżał po przewodzie.
- Nie wkładaj żadnych przedmiotów w otwory w odkurzaczu. Nie używaj odkurzacza, kiedy jakikolwiek otwór jest zablokowany, pozbywaj się kurzu, kłaczek, włosów i wszystkiego, co może zredukować przepływ powietrza.
- Trzymaj włosy, luźne części ubrania, palce i inne części ciała z daleka od otworów i części ruchomych.
- Nie używaj odkurzacza do zbierania łatwopalnych substancji, takich jak benzyna i nie używaj go w takich miejscach, gdzie podobne substancje mogą być obecne.

## WSKAZÓWKI DOTYCZĄCE BEZPIECZEŃSTWA UŻYTKOWANIA

- Trzymaj za wtyczkę przy zwijaniu się kabla. Nie pozwól, aby wtyczka była puszczone luzem podczas zwijania.
- Nie zbieraj żadnych przedmiotów, które palą się lub dymią, takich jak papierosy, zapałki, lub gorące popioły.
- Nie używaj odkurzacza bez założonego worka do kurzu i/lub filtrów.
- Jeżeli otwór, który zasysa powietrze, wąż ssący lub rura teleskopowa są zatkane, powinieneś natychmiast wyłączyć odkurzacza. Przed ponownym włączeniem odkurzacza usuń najpierw blokujący przedmiot.
- Nie używaj odkurzacza zbyt blisko grzejników, kaloryferów, niedopałków papierosów itp.
- Zanim włączysz wtyczkę do gniazdka sieciowego, upewnij się, czy masz suche ręce.
- Zanim zaczniesz używać odkurzacza, usuń ostre przedmioty z podłogi, aby uniknąć uszkodzenia worka na kurz.
- Nie odkurzaj drobnych pyłów jak: mąka, gips, tonery drukarek itp., gdyż może to doprowadzić do zapchania filtrów i uszkodzenia odkurzacza.
- Ten odkurzacza jest wyposażony w zwijacz przewodu przyłączeniowego.
- Aby włączyć urządzenie naciśnij włącznik (Rys.1, poz. 2). Całkowite wyłączenie urządzenia jest możliwe poprzez odłączenie urządzenia od zasilania.

### **Wymagania elektryczne**

Należy sprawdzić, czy napięcie podane na tabliczce znamionowej odpowiada parametrom zasilania elektrycznego w domu, przy czym zasilanie to musi być oznaczone jako ~ (prąd przemienny).

Odkurzacza podłącz do sieci prądu przemiennego 230V, zabezpieczonej bezpiecznikiem sieciowym 16A.



## ROZPAKOWANIE

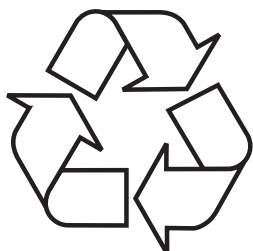

Urządzenie na czas transportu zostało zabezpieczone przed uszkodzeniem. Po rozpakowaniu urządzenia prosimy Państwa o usunięcie elementów opakowania w sposób niezagrażający środowisku.

Wszystkie materiały zastosowane do opakowania są nieszkodliwe dla środowiska naturalnego, w 100% nadają się do odzysku i oznakowano je odpowiednim symbolem.

**Uwaga!** Materiały opakowaniowe (woreczki polietylenowe, kawałki styropianu itp.) należy w trakcie rozpakowywania trzymać z dala od dzieci.

# USUWANIE ZUŻYTYCH URZĄDZEŃ



To urządzenie jest oznaczone zgodnie z Dyrektywą Europejską 2012/19/UE oraz polską Ustawą o zużyтым sprzęcie elektrycznym i elektronicznym symbolem przekreślonego kontenera na odpady. Takie oznakowanie informuje, że sprzęt ten, po okresie jego użytkowania, nie może być umieszczany łącznie z innymi odpadami pochodzącymi z gospodarstwa domowego.

Użytkownik jest zobowiązany do oddania go prowadzącym zbieranie zużytego sprzętu elektrycznego i elektronicznego. Prowadzący zbieranie, w tym lokalne punkty zbiórki, sklepy oraz gminne jednostki, tworzą odpowiedni system umożliwiający oddanie tego sprzętu.

Właściwe postępowanie ze zużyтым sprzętem elektrycznym i elektronicznym przyczynia się do uniknięcia szkodliwych dla zdrowia ludzi i środowiska naturalnego konsekwencji, wynikających z obecności składników niebezpiecznych oraz niewłaściwego składowania i przetwarzania takiego sprzętu.

# OPIS WYROBU

## Elementy urządzenia (Rys. 1, poz...)

1. Kółka
2. Przycisk zasilania
3. Przycisk zwijania przewodu
4. Wylot powietrza
5. Pokrętko regulacji mocy
6. Wskaźnik zapelnienia worka na kurz
7. Zamek pokrywy
8. Gniazdo węża

## Wyposażenie (Rys. 2, poz...)

(1) Rura teleskopowa	1
(2) Ssawka uniwersalna	1
(3) Szczotka do książek (2 w 1)	1
(3) Ssawka do szczelin (2 w 1)	1
(4) Worek papierowy 2l	1
(5) Wąż	1
(6) Filtr EPA12	1
(7) Ssawkoszczotka do tapicerki	1
(8) Szczoteczka miniturbo*	1

## OBSŁUGA (Rys. 3)

### Przygotowanie do odkurzania



**Zawsze wyciągaj wtyczkę z gniazdka przed montowaniem lub zdejmowaniem akcesoriów!**

- Zakładanie giętkiego węża: włóż końcówkę węża do otworu wlotowego. Docisnij, dopóki końcówka nie wejdzie na swoje miejsce ze słyszalnym kliknięciem (rys. 3, poz. 1).
  - Wyjmowanie węża: naciskając przyciski na końcówce węża zwolnij zatrzask i wyciągnij wąż z otworu wlotowego (rys. 3, poz. 2).
  - Połącz rurę teleskopową z węzem (rys. 3, poz. 3) oraz ze szczotką (rys. 3, poz. 5). Rozsuń rurę teleskopową na odpowiednią długość (rys. 3, poz. 4).
  - Chwytnij za wtyczkę i przytrzymując korpus odkurzacza wyciągnij przewód zasilający i podłącz wtyczkę do gniazda zasilania.
  - Zanim zaczniesz odkurzanie, rozwiń kabel na wystarczającą długość i włóż wtyczkę do gniazdka sieciowego. Żółte oznaczenie na przewodzie zasilającym sygnalizuje bliskość końca odwijanego przewodu. Nie wyciągaj przewodu na większą długość, niż do czerwonego oznaczenia.
  - Włącz urządzenie przy pomocy przycisku włączenia / wyłączenia (rys. 3, poz. 6).
  - Suwakami regulacji mocy ustaw odpowiednią moc (rys. 3, poz. 8).
  - Po zakończeniu pracy odkurzacza naciśnij przycisk włączenia/wyłączenia urządzenia, aby wyłączyć odkurzacz (rys. 3, poz. 6).
  - Wyjmij wtyczkę przewodu przyłączeniowego z gniazdka sieciowego.
  - Zwiń przewód przyłączeniowy naciskając Przycisk zwijania przewodu (rys. 3, poz. 7). Przy tej czynności przytrzymaj przewód, aby nie dopuścić do jego splątania lub gwałtownego uderzenia wtyczki o obudowę odkurzacza.
  - Odłącz od rury końcówkę ssącą - głowicę czyszczącą oraz odłącz rurę teleskopową od węża (rys. 3, poz. 3, 5).
  - Złóż rurę teleskopową (rys. 3, poz. 4).
- Odkurzacz można przechowywać w położeniu pionowym lub poziomym. Wąż może pozostać zamocowany do odkurzacza, należy jednak zwrócić uwagę, by nie był on mocno zgięty w czasie przechowywania.

\*w wybranych modelach

## Wymiana worka na kurz

Przed wymianą worka na kurz, wyjmij wtyczkę przewodu przyłączeniowego z gniazdka sieciowego. Zawsze używaj odkurzacza z założonym workiem na kurz. Jeżeli zapomnisz założyć worka na kurz lub założysz go w niewłaściwy sposób, pokrywa nie da się zamknąć całkowicie - popraw wówczas mocowanie worka i zamknij pokrywę

1. Po odłączeniu giętkiego węża, otwórz przednią pokrywę unosząc ją ku górze (Rys. 3, poz. 9, 10).
2. Zwolnij blokadę worka i wyjmij worek z przewodnic jeśli jest zapełniony kurzem.
3. Zamontuj pusty bądź nowy worek poprzez wsunięcie go w przewodnicę.
4. Zamknij pokrywę wciskając ją ku dołowi aż do zatrzaśnięcia.

## Czyszczenie i wymiana filtra wlotowego

- Przed czyszczeniem filtra wyjmij wtyczkę przewodu przyłączeniowego z gniazdka sieciowego.
- Filtr powinien być czyszczony gdy pojawią się na nim widoczne zabrudzenia, filtr należy myć w ciepłej wodzie, bez dodatku detergentu. Używać go należy dopiero po całkowitym wyschnięciu.
- Zawsze używaj odkurzacza z zamontowanym filtrem.
- Niezamontowanie filtra może skutkować uszkodzeniem silnika.

1. Wyjmij worek na kurz.
2. Wyjmij filtr wysuwając go z przewodnic w górę (rys. 3, poz. 11).
3. Wyczyść filtr lub wymień na nowy.
4. Załóż filtr ponownie umieszczając go w przewodnicach. Zadbaj by filtr przed założeniem był całkowicie suchy.

Jeżeli wskaźnik zapełnienia worka (rys. 1, poz. 6) na kurz sygnalizuje zapełnienie, sprawdź czy w ssawkosz-czotce lub głowicy czyszczącej albo też w wężu lub rurze nie zgromadziły się duże zanieczyszczenia zatrzymując przepływ powietrza. Po usunięciu ew. zanieczyszczeń uruchom odkurzacz ponownie - jeśli wskaźnik pełnego worka nadal pokazuje czerwone pole, wymień worek na nowy.

## Czyszczenie i wymiana filtra wylotowego EPA12

- Przed czyszczeniem filtra wyjmij wtyczkę przewodu przyłączeniowego z gniazdka sieciowego.
- Filtr powinien być czyszczony gdy pojawiają się na nim widoczne zabrudzenia. Filtr należy wytrząpać i wyczyścić szczoteczką lub pędzelkiem z miękkim włosiem. Następnie należy przepłukać w letniej wodzie, bez dodatku detergentu. Nie zaleca się kierowania silnego strumienia wody na filtr. Używać go należy dopiero po całkowitym wyschnięciu. W razie zbyt trwałego zabrudzenia lub uszkodzenia należy wymienić filtr na nowy.
- W zależności od intensywności użytkowania zaleca się czyszczenie filtr raz w miesiącu natomiast wymienić go na nowy co 6 miesięcy.
- Zawsze używaj odkurzacza z zamontowanym filtrem.
- Zaleca się używanie oryginalnych filtrów producenta odkurzacza.

1. Otwórz pokrywkę wylotu powietrza (rys. 3, poz. 12, 13).
2. Wyjmij filtr, wyczyść lub wymień go na czysty.
3. Zamknij pokrywkę wylotu powietrza.

## Czyszczenie filtrów

Przepłucz filtr w letniej wodzie i całkowicie wysusz.

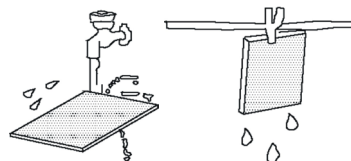

# GWARANCJA I OBSŁUGA POSPRZEDAŻOWA

## Gwarancja

Świadczenia gwarancyjne wg karty gwarancyjnej.

Producent nie odpowiada za jakiegokolwiek szkody spowodowane nieprawidłowym postępowaniem z wyrobem.

## Obsługa posprzedażowa

W przypadku gdy zaistnieją jakiegokolwiek problemy związane z użytkowaniem sprzętu Amica to nasze CENTRUM SERWISOWE zapewni Państwu szybką i w pełni profesjonalną pomoc. Chcemy bowiem wszystkim, którzy zaufali marce Amica zagwarantować pełen komfort korzystania z naszego wyrobu.

# THANK YOU FOR PURCHASING AN AMICA APPLIANCE

**DEAR CUSTOMER,**

Your Amica appliance is exceptionally easy to use and extremely efficient. Before being packaged and leaving the manufacturer, the appliance was thoroughly checked with regard to safety and functionality.

Before using the appliance, please carefully read these Operating Instructions

## CONTENTS

SAFETY INSTRUCTIONS FOR USE.....	14
DISPOSING/SCRAPPING OF USED EQUIPMENT.....	16
DESCRIPTION OF THE APPLIANCE.....	18
CLEANING AND MAINTANCE.....	19
WARRANTY AND AFTER SALES SERVICE.....	19



The appliance is designed for household use only.

The manufacturer reserves the right to introduce changes, which do not affect operation of the appliance.

The pictures in this operating instructions are for illustration only.

## Manufacturer's Declaration

The manufacturer hereby declares that this product meets the requirements of the following European directives:

- Low Voltage Directive **2014/35/EC**
- Electromagnetic Compatibility (EMC) Directive **2014/30/EC**
- ErP Directive **2009/125/EC**
- Directive RoHS **2011/65/EC**

and has thus been marked with the symbol **CE** and been issued with a declaration of compliance made available to market regulators.

### **Important! To minimize the risk of fire, electric shock or injury:**

- Carefully read this instruction before using the appliance.
- Children do not realize the dangers that can arise when using electrical appliances; therefore keep the appliance out of reach of children.
- Do not immerse the body of the appliance in water or other liquids. Immersing in water may cause an electric shock.
- If water spills on the external components of the appliance, dry it thoroughly before switching back on. Do not touch wet surfaces in contact with the appliance connected to power supply, immediately disconnect it from the mains.
- Do not use the appliance if it shows any signs of damage to the power cord, or if the appliance has been dropped on the floor.
- After use, always pull out the plug from the socket, and also in case of any malfunction, before cleaning or before changing accessories.
- When pulling out the plug from the wall outlet, never pull by the cord, only the plug, holding the socket with your other hand.
- The appliance is Class II fire protection electrical equipment.
- Do not attempt to remove any parts of the housing.
- To prevent damage to the power cord, do not place it over sharp edges or close to hot surfaces.
- Do not expose the appliance to rain or humidity, and do not use it outdoors. Do not operate the appliance with wet hands.
- If the power cord or plug is damaged, it should be replaced by a professional repair shop in order to avoid hazard.
- Never place the appliance on hot surfaces.
- Using attachments that were not supplied with the product may cause damage to the appliance.
- Never leave the appliance connected to the mains without supervision.
- The surface on which the appliance is used shall be levelled, clean and dry.

## SAFETY INSTRUCTIONS FOR USE

- This appliance is not intended for use by persons (including children) with physical, mental or sensory handicaps, or by persons inexperienced or unfamiliar with the appliance, unless under supervision or in accordance with the instructions as communicated to them by persons responsible for their safety. Children shall not play with the appliance.
- Pull the plug from the wall outlet before replacing accessories.
- This appliance can be used by children aged 8 years and older or by persons with physical, mental or sensory handicaps, or by those who are inexperienced or unfamiliar with the appliance, provided they are supervised or have been instructed how to safely use the appliance and are familiar with risks associated with the use of the appliance. Ensure that children do not play with the appliance. Cleaning and maintenance of the appliance should not be performed by children unless they are 8 years or older and are supervised by a competent person.
- To switch the appliance on, press the power switch (Fig. 1, item 2). The complete appliance shutdown is possible by disconnecting the appliance from the power supply.
- Do not pull the vacuum cleaner or move it by the cord, do not use the cord as a handle, do not close the door squeezing the cord, and do not drag the cord over sharp edges. Be careful not to move the vacuum cleaner on the cord.
- Do not insert any objects into the openings in the vacuum cleaner. Do not use the vacuum cleaner when any opening is blocked, dispose of dust, lint, hair and anything that may restrict air flow.
- Keep hair, loose clothing parts, fingers and other body parts away from the openings and moving parts.
- Do not use the vacuum cleaner to collect flammable substances such as petrol, and do not use it in places where similar substances may be present.
- Hold the plug when retracting the cord. Do not let the plug was left loose during retracting.
- Do not use the vacuum cleaner without a dust bag and/or filters.

## SAFETY INSTRUCTIONS FOR USE

- Do not collect any items that burn or smoke, such as cigarettes, matches or hot ashes.
- If the opening, which sucks air, hose or telescopic tube are clogged, you should immediately switch the vacuum cleaner off. Before restarting the vacuum cleaner, first remove the blocking item.
- Do not use the vacuum cleaner too close to heaters, radiators, cigarette butts, etc.
- Before you put the plug into the wall outlet, make sure your hands are dry.
- Before using the vacuum cleaner, remove sharp objects from the floor to avoid damaging the dust bag (depending on the model).
- Do not collect fine particles such as: flour, gypsum, printer toners, etc., as this may clog filters and damage the vacuum cleaner.
- This vacuum cleaner is equipped with a power cord retractor.

## DISPOSING/SCRAPPING OF USED EQUIPMENT

# UNPACKING

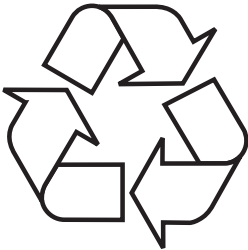

During transportation, protective packaging was used to protect the appliance against any damage. After unpacking, please dispose of all elements of packaging in a way that will not cause damage to the environment.

All materials used for packaging the appliance are environmentally friendly; they are 100% recyclable and are marked with the appropriate symbol.

Important! Packaging materials (bags, polyethylene, polystyrene, etc.) should be kept away from children during unpacking.



# DISPOSAL OF OLD APPLIANCE



In accordance with European Directive 2012/19/EU and local legislation regarding used electrical and electronic goods, this appliance is marked with the symbol of the crossed-out waste container. This marking indicates that the appliance must not be disposed

of together with other household waste after it has been used.

The user is obliged to hand it over to waste collection centre collecting used electrical and electronic goods. The collectors, including local collection points, shops and local authority departments provide recycling schemes.

Proper handling of used electrical and electronic goods helps avoid environmental and health hazards resulting from the presence of dangerous components and the inappropriate storage and processing of such goods.

## DESCRIPTION OF THE APPLIANCE

### Appliance components (Fig. 1, item ...)

1. Wheels
2. Power button
3. Cord retractor button
4. Air exhaust
5. Power smooth control knob
6. Dust bag full indicator
7. Cover lock
8. Hose socket

### Attachments (Fig. 2, item...)

(1) Telescopic tube	1
(2) All-purpose suction brush	1
(3) Book-dusting brush (2 in 1)	1
(3) Suction head for narrow spaces (2 in 1)	1
(4) Dust paper bag 2l	1
(5) Hose	1
(6) EPA12 filter	1
(7) Suction head for upholstery	1
(8) Miniturbo brush*	1

## OPERATION (Fig. 3)

### Preparing for vacuuming



Always unplug the appliance before attaching or removing attachments!

- Attaching flexible hose: insert the hose end into the inlet port. Push until the end falls into place with an audible click (Fig. 3, item 1).
- Removing the hose: press buttons on the hose end, unlatch and remove the hose from the inlet port (Fig. 3, item 2).
- Connect the telescopic tube with the hose (Fig. 3, item 3) and the proper attachment (Fig. 3, item 5), slide open the telescopic tube to a suitable length (Fig. 3, item 4).
- Grab the plug and pull the power cord while holding the appliance body, plug into a power outlet.
- Before you start vacuuming, extend power cord cable to sufficient length and insert the plug into the wall socket. The yellow mark on the power cord indicates it is extended almost all the way. When you see the red mark do not pull the power cord any further.
- Switch on the appliance with the on / off button. (Fig. 3, item. 6).
- Set the desired appliance power with the power control knob. (Fig. 3, item. 8).
- After finishing using the appliance, press the on/off button to turn off the vacuum cleaner (Fig. 3, item 6).
- Unplug the cord from the wall outlet.
- Retract the power cord by pressing cord retractor button (Fig. 3, item 7). For this operation hold the cord to prevent it from tangling or bumping the plug on the vacuum cleaner housing.
- Disconnect the suction - cleaning head from the tube and disconnect the telescopic tube from the hose. (Fig. 3, item. 3, 5).
- Close the telescopic tube (Fig. 3, item. 4).

The vacuum cleaner may be stored in a vertical or horizontal position. The hose can remain attached to the vacuum cleaner, but please be careful not to bend it too much during storage.

\*on selected models

# CLEANING AND MAINTENANCE

## Replacing the dust bag

Before replacing the dust bag, remove the power cord plug from the wall outlet. Always use the vacuum cleaner with a fitted dust bag. If you forget to insert a dust bag or it is fitted incorrectly, the cover cannot be closed completely - fix the position of a dust bag and close the cover

1. After disconnecting flexible hose, open the front cover by lifting it upwards (Fig. 3, item 9, 10).
2. Release the dust bag lock and remove the bag from the guides, if filled with dust.
3. Insert a new or empty dust bag by sliding it into the guides.
4. Close the cover by pressing it down until it clicks.

## Cleaning and replacing the inlet filter

- Before cleaning the filter, remove the power cord plug from the wall outlet.
- The filter shall be cleaned when there are visible stains on it, wash the filter in warm water with no detergent. Use it only when completely dry.
- Always use the vacuum cleaner with a filter in place.
- Failure to install the filter may result in motor damage.

1. Remove the dust bag.
2. Remove the filter by sliding it up from the guides (Fig. 3, item 11).
3. Clean the filter or replace.
4. Replace the filter again placing it in the guides. Make sure that the filter before the foundation was completely dry.

If the dust bag full indicator (Fig. 1, item 6) goes on, check whether the suction brush or the cleaning head, hose or tube is not blocked with large items stopping the air flow. After removing the items, if present, restart the vacuum cleaner - if the dust bag full indicator is still red, replace the dust bag with a new one.

## Cleaning and replacing the outlet filter EPA12

- Before cleaning the filter, remove the power cord plug from the wall outlet.
- Clean the filter when it is clearly soiled. Shake dirt off the filter and then brush it with a soft bristle brush. Then rinse in lukewarm water, without any detergent. Do not direct strong jet of water onto the filter. Use it only when completely dry. In case of heavy soiling or lasting damage, replace the filter with a new one.
- Depending on the intensity of use, it is recommended that you clean the filter once a month and replace it with a new one every six months.
- It is recommended that you only use original Amica filters for your vacuum cleaner.

1. Open the air exhaust cover (Fig. 3, item 12, 13).
2. Remove the filter, clean or replace it with a clean one.
3. Close the air exhaust cover.

## Filters cleaning.

Rinse the filter with lukewarm water and let dry completely

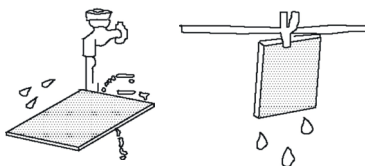

# WARRANTY AND AFTER SALES SERVICE

## Warranty

Warranty service as stated on the warranty card.

The manufacturer shall not be held liable for any damage caused by improper use of the product.

# BLAHOPŘEJEME VÁM K VÝBĚRU ZNAČKY AMICA

Zařízení značky Amica je spojení výjimečně snadné obsluhy a dokonalé efektivity. Každé zařízení bylo před expedicí z továrny důkladně zkontrolováno z hlediska bezpečnosti a funkčnosti.

Před uvedením zařízení do provozu si pozorně přečtěte návod k obsluze.

## Obsah

Záruka a poprodejní servis.....	20
Likvidace/sešrotování opotřebeného zařízení.....	21
Pokyny týkající se bezpečného používání.....	23
Popis výrobku.....	26
Čistění a údržba.....	27

## ZÁRUKA A POPRODEJNÍ SERVIS

### Záruka

Záruční plnění podle záručního listu.

Výrobce neodpovídá za žádné škody způsobené nesprávným zacházením s výrobkem.

### Poprodejní servis

Pokud vzniknou jakékoli problémy spojené s používáním zařízení Amica, pak vám naše SERVISNÍ CENTRUM zajistí rychlou a plně profesionální pomoc. Chceme totiž všem, kteří důvěřují značce Amica, zaručit úplný komfort při používání našeho výrobku.

## Prohlášení výrobce

Producent tímto prohlašuje, že tento výrobek splňuje základní požadavky níže uvedených evropských směrnic:

- směrnice pro nízkonapětová zařízení 2014/35/EC
- směrnice o elektromagnetické kompatibilitě 2014/30/EC
- směrnice ErP - 2009/125/EC
- směrnice RoHS 2011/65/EC

Zařízení je označeno symbolem  a má prohlášení o shodě pro kontrolu příslušným orgánem dozoru nad trhem.



Zařízení je určeno výlučně pro domácí použití.

Výrobce si vyhrazuje možnost provádění změn, které nemají vliv na funkčnost zařízení.

Obrázky v tomto návodu k obsluze mají názorný charakter.

## VYBALENÍ

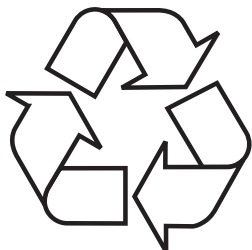

Zařízení bylo po dobu přepravy zabezpečeno proti poškození. Po vybalení zařízení odstraňte části obalu způsobem, který neohrožuje životní prostředí.

Všechny materiály použité na obal jsou stoprocentně neškodné pro životní prostředí a jsou vhodné pro zpětné získání a byly označeny příslušným symbolem.

**Upozornění!** Obalové materiály (polyetylenové sáčky, pěnový polystyren apod.) nenechávejte při vybalování v dosahu dětí.

# LIKVIDACE OPOTŘEBOVANÝCH ZAŘÍZENÍ



Toto zařízení je označeno v souladu s evropskou směrnicí 2012/19/ES. Takové označení znamená, že toto zařízení se po ukončení životnosti nesmí vyhazovat společně s jiným domácím odpadem.

Uživatel je povinen odevzdat jej do sběrný použitých elektrických a elektronických zařízení. Provádějící sběr, včetně místních sběrů, obchodů a obecních úřadů, tvoří systém umožňující odevzdávání těchto zařízení.

Příslušné nakládání s použitými elektrickými a elektronickými zařízeními zabráňuje negativním následkům pro lidské zdraví a životní prostředí, vznikajícím z přítomnosti nebezpečných složek a nesprávného skladování a zužitkování takových zařízení.

**Upozornění! Abyste minimalizovali nebezpečí vzniku požáru, úrazu elektrickým proudem nebo tělesného poranění:**

- Pozorně si přečtěte tento návod před používáním zařízení.
- Děti si neuvědomují nebezpečí, které může vzniknout při používání elektrických zařízení, proto mějte zařízení mimo dosah dětí.
- Neponořujte tělo zařízení do vody nebo jiných tekutin. Ponoření do vody může způsobit úraz elektrickým proudem.
- V případě, že dojde k zalití vnějších dílů zařízení vodou, důkladně je osušte před opětovným připojením zařízení k síti. Nedotýkejte se mokrých povrchů, které mají styk se zařízením připojeným k napájení, okamžitě odpojte zařízení od napájení.
- Nepoužívejte zařízení, pokud jeví jakékoli známky poškození napájecího kabelu nebo pokud zařízení spadlo na zem.
- Po použití vždy vytáhněte zástrčku ze zásuvky a také v případě jakéhokoli nesprávného fungování, před čištěním nebo výměnou příslušenství.
- Při vytahování zástrčky z nástěnné zásuvky nikdy netáhněte za kabel, ale pouze za zástrčku a zároveň přidržíte druhou rukou síťovou zásuvku.
- Zařízení je vyrobeno ve třídě II ochrany proti úrazu elektrickým proudem.
- Nepokoušejte se odstranit žádné části krytu.
- Abyste zabránili poškození napájecího kabelu, nepokládejte jej na ostré hrany ani v blízkosti horkých povrchů.
- Nevystavujte zařízení dešti nebo vlhkosti a nepoužívejte zařízení venku. Zařízení neobsluhujte mokřýma rukama.
- Pokud se napájecí kabel nebo zástrčka poškodí, nechte je vyměnit ve specializovaném servisu, aby nedošlo k ohrožení.
- Používání příslušenství, které nebylo dodáno s výrobkem, může poškodit zařízení.

## POKYNY K BEZPEČNÉMU POUŽÍVÁNÍ

- Nikdy nestavějte zařízení na horké povrchy.
- Nikdy nenechávejte zařízení připojené k síti bez dohledu.
- Toto zařízení není určeno pro používání osobami (včetně dětí) s omezenými fyzickými, smyslovými nebo duševními schopnostmi, ledaže budou pod dohledem nebo byly poučeny o používání zařízení osobami zodpovědnými za jejich bezpečnost. Dohlédněte na děti, aby si nehrály se zařízením.
- Před výměnou příslušenství vytáhněte zástrčku ze síťové zásuvky.
- Zařízení mohou používat děti starší 8 let a také osoby se sníženými fyzickými, smyslovými nebo duševními schopnostmi, s nedostatečnými zkušenostmi a znalostmi, pokud budou pod dohledem nebo byly poučeny o bezpečném používání zařízení a pochopily z toho vyplývající nebezpečí.  
Děti si nesmí hrát se zařízením. Čištění a údržbu zařízení nesmí provádět děti, ledaže jsou starší 8 let a jsou pod dohledem.
- Netahejte vysavač ani ho nepřenášejte držíce za vodič, nepoužívejte vodič jako úchyt, nezavírejte dveře přiskřipujíc vodič a nepřetahujte vodič nad ostrými hranami. Dávejte pozor, abyste s vysavačem nejezdili po kabelu.
- Nevkládejte žádné předměty do otvorů vysavače. Nepoužívejte vysavač, pokud je jakýkoli otvor ucpaný, odstraňujte prach, chuchvalce, vlasy a všechno, co může snížit cirkulaci vzduchu.
- Udržujte vlasy, volné části oděvu, prsty a jiné části těla v bezpečné vzdálenosti od otvorů a pohyblivých částí.
- Nepoužívejte vysavač do sběru snadno zápalných substancí jakým je benzin a nepoužívejte ho v místech, kde se tyto substance mohou nacházet.



- Při navíjení kabelu držte zástrčku. Nedovolte, aby zástrčka byla při navíjení puštěná volně.
- Nesbírejte žádné předměty, které hoří nebo kouří, cigarety, zápalky, nebo horký popel.
- Nepoužívejte vysavač bez založeného sáčku na prach a/nebo filtrů.
- Jestliže otvor, saje vzduch, sací hadice nebo teleskopická trubka jsou zacpané, musíte okamžitě vypnout vysavač. Před opětovným zapnutím vysavače nejprve odstraňte zablokovaný předmět.
- Nepoužívejte vysavač příliš blízko ohřívačů, radiátorů cigaretových nedopalků apod.
- Dříve než vložíte zástrčku do síťové zásuvky, ujistěte se, že máte suché ruce.
- Než začnete používat vysavač, odstraňte ostré předměty z podlahy, pro vyhnutí se poškození sáčku na prach.
- Nevysávejte drobný prach jak: mouka, sádra, tonery tiskáren apod., protože může to způsobit zacpání filtrů a poškození vysavače.
- Tento vysavač je vybavený navíječem přípojné šňůry.
- Chcete-li zapnout zařízení, stiskněte spínač (obr. č 1, bod 2). Zařízení můžete úplně vypnout po jeho odpojení od napájení.

### **Požadavky na elektrickou instalaci**

Zkontrolujte, zda napětí uvedené na výkonovém štítku odpovídá parametrům elektrického napájení v domácnosti, přičemž toto napájení musí být označeno jako ~ (střídavý proud).

Vysavač připojte k síti střídavého proudu 230 V, jištěné síťovou pojistkou 16 A.

# POPIS VÝROBKU

## Součásti zařízení (obr. č. 1, bod...)

1. Kolečka
2. Tlačítko napájení
3. Tlačítko navíjení kabelu
4. Výstupní otvor vzduchu
5. Otočný knoflík regulace výkonu
6. Ukazatel naplnění prachového sáčku
7. Zámek víka
8. Otvor na hadici

## Příslušenství (obr. č. 2, bod...)

(1) Teleskopická trubka	1
(2) Univerzální sací hubice	1
(3) Kartáč na knihy (2 v 1)	1
(3) Štěrbinová hubice (2 v 1)	1
(4) Papírový sáček 2 l	1
(5) Hadice	1
(6) EPA12 filtr	1
(7) Sací kartáč na čalounění	1
(8) Hubice miniturbo*	1

## POUŽITÍ (obr. č. 3)

### Příprava k vysávání



**Před namontováním nebo odebráním příslušenství vždy vytáhněte zástrčku ze zásuvky!**

- Vkládání pružné hadice: vložte koncovku hadice do vstupního otvoru. Přitlačujte, dokud koncovka nevejde na své místo se slyšitelným kliknutím (obr. č. 3, bod 1).
- Vybírání hadice: stlačte tlačítko na koncovce hadice uvolníte západku a vytáhněte hadici ze vstupního otvoru (obr. č. 3, bod 2).
- Spojte teleskopickou trubici s hadicí (obr. č. 3, bod 3) a nasadte kartáč (obr. č. 3, bod 5). Roztáhněte teleskopickou trubici do vyhovující délky (obr. č. 3, bod 4).
- Uchopením za zástrčku a přidržetím těla vysavače vytáhněte napájecí kabel a vložte zástrčku do síťové zásuvky.
- Dříve než začnete vysávat, roztáhněte kabel na dostačující délku a vložte zástrčku do síťové zásuvky. Žluté označení na napájecím kabelu oznamuje blížící se konec roztahovaného kabelu. Kabel nevytahujte na delší délku než po červené označení.
- Zapněte zařízení pomocí tlačítka zapnout/vypnout (obr. 3, bod 6).
- Posuvným regulátorem nastavte příslušný sací výkon (obr. č. 3, bod 8).
- Po ukončení vysávání stiskněte tlačítko zapnout/vypnout, abyste vypnuli vysavač (obr. 3, bod 6).
- Vytáhněte zástrčku vodiče ze zásuvky.
- Navíňte přívodní šňůru stisknutím příslušného tlačítka (obr. č. 3, bod 7). Při této činnosti přidržujte kabel, aby se nezamotal nebo zástrčka prudce nenarazila do krytu vysavače.
- Z trubky sejměte sací hubici – čistící hlavu a odpojte teleskopickou trubku od hadice (obr. č. 3, bod 3, 5).
- Složte teleskopickou trubici (obr. 3, pol. 4).

Vysavač můžete uchovávat ve svislé nebo vodorovné poloze. Hadice může být ponechána ve vysavači, ale dejte pozor, aby nebyla silně ohnutá během přechovávání.

\*u vybraných modelů

## Výměna prachového sáčku

Před výměnou prachového sáčku vytáhněte zástrčku napájecího kabelu ze síťové zásuvky. Vždy používejte vysavač s vloženým prachovým sáčkem. Pokud zapomenete prachový sáček vložit nebo jej nevložíte správně, víko nelze úplně zavřít – pak upravte připevnění sáčku a zavřete víko.

1. Po odpojení pružné hadice otevřete přední kryt nadzvednutím (obr. č. 3, bod 9, 10).
2. Uvolněte přichytku sáčku a vytáhněte sáček z vodicích lišt, pokud je naplněn prachem.
3. Vložte prázdný nebo nový sáček jeho zasunutím do vodicích lišt.
4. Zavřete kryt stlačením dolů, až zapadne.

## Čištění a výměna vstupního filtru

- Před čištěním filtru vytáhněte zástrčku napájecího kabelu ze síťové zásuvky.
- Filtr musí být čištěn když se na něm ukáže viditelné zašpinění, filtr myjte v teplé vodě, bez dodatku detergentu. Používejte jej teprve po úplném vyschnutí.
- Vždy používejte vysavač s vloženým filtrem.
- Nenamontování filtru může způsobit poškození motoru.

1. Vytáhněte prachový sáček.
2. Vytáhněte filtr jeho vysunutím z vodicích lišt nahoru (obr. č. 3, bod 11).
3. Filtr vyčistěte nebo vyměňte za nový.
4. Vložte filtr zpět jeho zasunutím do vodicích lišt. Zajistěte, aby byl filtr před vložením úplně suchý.

Pokud ukazatel naplnění prachového sáčku (obr. č. 1, bod 6) indikuje naplnění, zkontrolujte turbokartáč nebo čistící hlavu anebo také hadici nebo trubku, zda se nenahromadilo mnoho nečistot, které blokují cirkulaci vzduchu. Po odstranění eventálních nečistot opět zapněte vysavač – pokud je ukazatel naplnění prachového sáčku nadále v červeném poli, vyměňte sáček za nový.

## Čištění a výměna vstupního filtru EPA12

- Před čištěním filtru vytáhněte zástrčku napájecího kabelu ze síťové zásuvky.
- Filtr čistěte, když se na něm objeví viditelné znečištění. Filtr vyklepejte a vyčistěte kartáčkem nebo štětečkem s měkkým vlasem. Pak propláchněte ve vlažné vodě, bez čistícího přípravku. Na filtr nesměřujte silný proud vody. Používejte jej teprve po úplném vyschnutí. V případě příliš trvalého znečištění nebo poškození vyměňte filtr za nový.
- V závislosti na intenzitě používání se doporučuje čistit filtr jednou měsíčně a vyměňte ho na nový každých 6 měsíců.
- Vždy používejte vysavač s vloženým filtrem.
- Doporučujeme používat originální filtry výrobce vysavače.

1. Odklopte krytku výstupního otvoru vzduchu (obr. č. 3, bod 12, 13).
2. Vytáhněte filtr, vyčistěte jej nebo vyměňte za čistý.
3. Zavřete krytku výstupního otvoru vzduchu.

## Čištění filtru

Filtr propláchněte ve vlažné vodě a úplně vysušte.

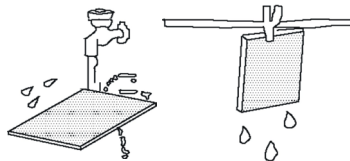

**Amica S.A.**  
ul. Mickiewicza 52 / 64-510 Wronki  
tel. 67 25 46 100 / fax 67 25 40 320  
[www.amica.pl](http://www.amica.pl)

IO-SDA-0093  
(02.2022./1)