

SAMSUNG

FULL MANUAL

MX-ST40B

Imagine the possibilities

Thank you for purchasing this Samsung product.

To receive more complete service, please register
your product at www.samsung.com/register

01 SPRAWDZANIE KOMPONENTÓW



Sound Tower Jednostka główna



Zdalne sterowanie / Baterie



Przewód zasilający

- Więcej informacji na temat zasilania i zużycia energii można znaleźć na etykiecie dołączonej do produktu. (Etykieta: Z tyłu Sound Tower Jednostka główna)
- W celu zakupu dodatkowych komponentów lub przewodów należy skontaktować się z Centrum Serwisowym firmy Samsung lub Działem Obsługi Klienta firmy Samsung.
- Podczas przenoszenia produktu nie wolno ciągnąć ani podnosić produktu z ziemi. Należy przenieść produkt podniesiony do góry.
- Konstrukcja i dane techniczne mogą ulec zmianie bez powiadomienia.

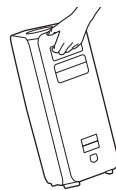
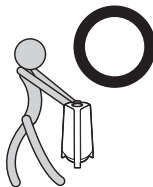
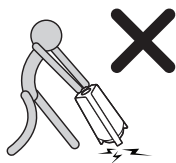

Wkładanie baterii przed użyciem urządzenia zdalnego sterowania (baterie AAA X 2)

Należy przesunąć pokrywę baterii w kierunku wskazanym przez strzałkę, aż do jej całkowitego zdjęcia. Włożyć 2 baterie AAA (1,5V) zorientowane w sposób zapewniający prawidłową biegunowość. Wsunąć pokrywę baterii z powrotem na miejsce.

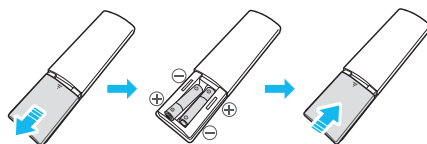

02 INFORMACJE O PRODUKCIE

Górny panel Sound Tower

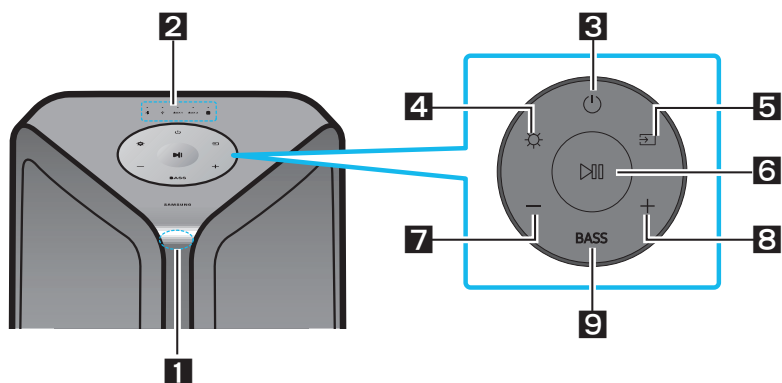

1	Czujnik zdalny	Podczas obsługi Sound Tower proszę skierować przód urządzenia zdalnego sterowania na czujnik zdalnego sterowania.
2	Wskaźnik LED	Wyświetlacze obsługujące komunikaty lub bieżące źródło systemu Sound Tower. Źródła informacji przedstawione przez poszczególne kontrolki LED są następujące: (BT) (USB) AUX1 (AUX1) AUX2 (AUX2) (zasilanie/akumulator)
3	Zasilanie	Włącza i wyłącza Sound Tower.
4	Światło	Wcisnąć przycisk (Światło), aby włączyć Tryb Oświetlenia.
5	Źródło	Nacisnąć ten przycisk, aby wybrać źródło podłączone do odtwarzacza Sound Tower. Nacisnąć przycisk (Źródło) i przytrzymać przez co najmniej 5 sekund, aby włączyć tryb "SEARCHING TV".
6	Odtwarzanie/Pauza	<ul style="list-style-type: none"> • Odtwarzanie/Pauza Wcisnąć przycisk , aby tymczasowo zatrzymać plik muzyczny. Po ponownym naciśnięciu przycisku plik muzyczny zostanie odtworzony. • Funkcja Odtwarzanie demonstracyjne Gdy urządzenie jest włączone, nacisnąć i przytrzymać przycisk przez co najmniej 5 sekund, aby wywołać tryb DEMO. Jednocześnie miga 5 wskaźników LED i przez 90 sekund odtwarzana jest muzyka w trybie demo. – Zachowaj ostrożność, ponieważ może grać głośniejsz niż ustawiona głośność.
7	Zmniejszenie głośności	Nacisnąć przycisk (Zmniejszenie głośności), aby dostosować poziom głośności w dół.
8	Zwiększenie głośności	Nacisnąć przycisk (Zwiększenie głośności), aby zwiększyć głośność.
9	BASS	Nacisnąć przycisk BASS , aby poczuć potężny dźwięk basu.

Panel tylny Sound Tower

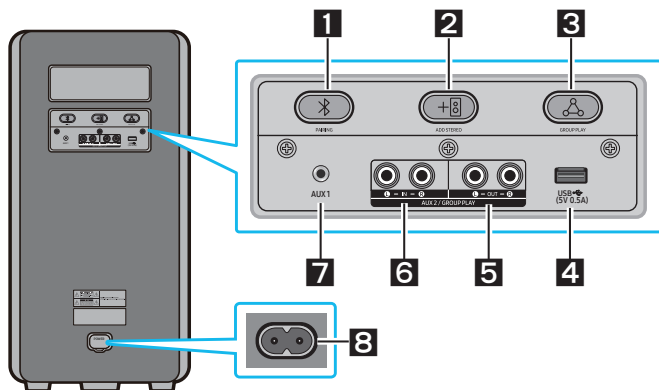

1	Bluetooth PAIRING	Naciśnij przycisk PAIRING , aby przejść do trybu parowania – wskaźnik LED „PAIRING” na tylnym panelu będzie szybko migał.
2	ADD STEREO	Nacisnąć przycisk ADD STEREO , aby połączyć się bezprzewodowo z innym urządzeniem Sound Tower tego samego modelu.
3	GROUP PLAY	Nacisnąć przycisk GROUP PLAY , aby bezprzewodowo połączyć się z maksymalnie dziesięcioma urządzeniami Sound Tower.
4	USB	Podłączyć urządzenie USB do portu USB w jednostce głównej. <ul style="list-style-type: none"> Nacisnąć przycisk Źródło, aby wybrać USB.
5	Złącze GROUP PLAY OUT	Należy użyć kabla audio (nie dostarczonego w zestawie), aby podłączyć końcówki GROUP PLAY (OUT) w urządzeniu głównym do wejścia audio In w zewnętrznym urządzeniu wyjścia analogowego.
6	Złącze GROUP PLAY IN	Użyć przewodu audio (nie dostarczonego w zestawie), aby podłączyć AUX2 (IN) na głównym urządzeniu do wyjścia audio na zewnętrznym urządzeniu wyjścia analogowego.
7	AUX1	Do podłączenia należy użyć przewodu audio (AUX) (nie znajduje się w zestawie) AUX1 gniazdko na jednostce głównej do wyjścia audio na urządzeniu zewnętrznym.
8	Zasilanie	Podłączyć przewód zasilający do gniazda Zasilania i podłączyć drugi koniec przewodu zasilającego do gniazdko ściennego w celu zapewnienia zasilania energią elektryczną urządzenia Sound Tower.

Kontrolka LED stanu naładowania systemu Sound Tower:

Status urządzenia Sound Tower	Status naładowania	Wskaźnik LED ładowania (tryb AC)	Wskaźnik LED ładowania (tryb DC)	Uwagi
Wyłączone	W pełni naładowane	Wyłączony (czarny)	Wyłączony (czarny)	
Wyłączone	Trwa ładowanie	Wskaźnik miga na zielono	Nie dotyczy	
Wyłączone	Brak ładowania	Wyłączony (czarny)	Wyłączony (czarny)	Kabel AC nie jest podłączony.
Tryb czuwania	W pełni naładowane	Wskaźnik świeci się na niebiesko	Nie dotyczy	Przy pracy z użyciem DC nie ma trybu czuwania.
Tryb czuwania	Trwa ładowanie	Wskaźnik miga na zielono	Nie dotyczy	Wskaźnik LED ładowania wygląda tak samo jak wtedy, gdy urządzenie Sound Tower jest wyłączone.
Włączone	W pełni naładowane	Wskaźnik świeci się na niebiesko	Wskaźnik świeci się na niebiesko	Po włączeniu urządzenie Sound Tower wskazuje głównie aktualny stan akumulatora.
Włączone	Trwa ładowanie	Wskaźnik miga na zielono	Nie dotyczy	
Włączone	Brak ładowania i poziom naładowania 30%~98%	Wskaźnik świeci się na zielono	Wskaźnik świeci się na zielono	
Włączone	Brak ładowania i poziom naładowania 5%~29%	Wskaźnik świeci się na czerwono	Wskaźnik świeci się na czerwono	
Włączone	Brak ładowania i poziom naładowania poniżej 5%	Wskaźnik świeci się na czerwono	Zasilanie wyłączone po tym, pasek kontrolki mignie raz na pomarańczowo	

Podczas wyłączenia w trybie DC całe zasilanie systemu zostanie wyłączone. W trybie wyłączonym, w porównaniu do trybu AC, następujące funkcje nie są obsługiwane.

Funkcja
Wybudzenie przez Bluetooth
Tryb sklepowy
Ustawienie wyłączenia zasilania
Resetowanie przez użytkownika
Włączanie za pomocą podczerwieni
Ładowanie akumulatora
AUI wł./wył.
Sygnalizacja z interfejsu za pomocą paska kontrolki LED (z przodu) wł./wył.

03 PODŁĄCZANIE SOUND TOWER

Podłączanie zasilania elektrycznego

Podłączyć przewód zasilający do złącza Sound Tower do gniazdka elektrycznego zachowując następującą kolejność: Podłączyć przewód zasilający do gniazda zasilania Sound Tower a potem do gniazdka ściennego. Patrz ilustracje poniżej.

- Kiedy podłączony zostanie przewód AC, wbudowany akumulator będzie się automatycznie ładował aż do pełnego naładowania. Kontrolka LED na górnym panelu wskazuje aktualny poziom naładowania (patrz strona PL – 4).
- Po odłączeniu systemu od sieci elektrycznej, aby działał z akumulatora, gwałtownie spada poziom głośności.
- Więcej informacji na temat wymaganego zasilania elektrycznego i zużycia prądu znajduje się na etykiecie umieszczonej na produkcie. (Etykieta: Tył Sound Tower)

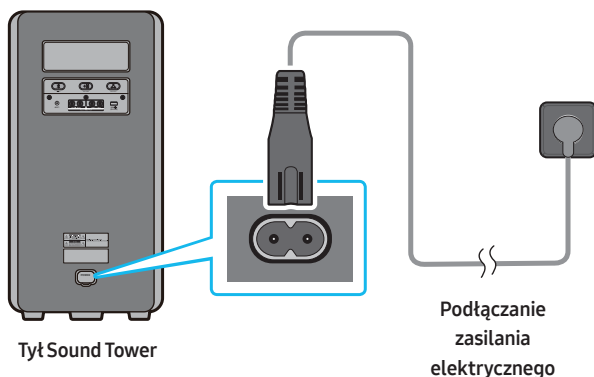

Jak korzystać z grupy Audio

Można połączyć wiele systemów audio w jedną grupę, aby stworzyć środowisko imprezowe i uzyskać wyższą jakość dźwięku. Ustaw jedno urządzenie Sound Tower jak HOST, a każda odtwarzana na nim muzyka będzie współdzielona przez wszystkie pozostałe systemy Sound Tower w grupie dźwiękowej.

Podłączanie Group Play w trybie przewodowym

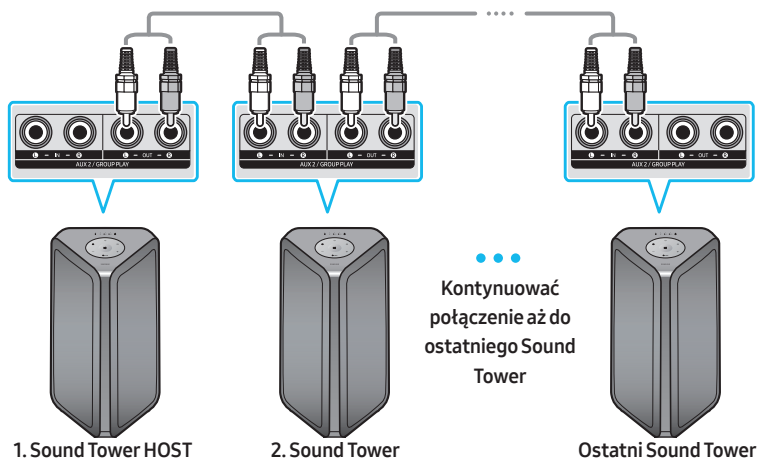

Skonfigurować Group Play, podłączając wszystkie systemy za pomocą kabli audio (nie znajdują się w zestawie). Użyć przycisku **AUX** lub  (**Źródło**), aby zmienić źródło na **AUX2** dla każdego systemu Sound Tower, z wyjątkiem 1. (lub HOST) systemu Sound Tower.

UWAGI

- 1. Sound Tower HOST może odtwarzać muzykę z dowolnego źródła.
- W zależności od długości lub charakterystyki kabla, może występować różnica w odległości roboczej.

Podłączanie Group Play w trybie bezprzewodowym

Za pomocą funkcji bezprzewodowej Group Play można podłączyć do dziesięciu systemów Sound Tower.

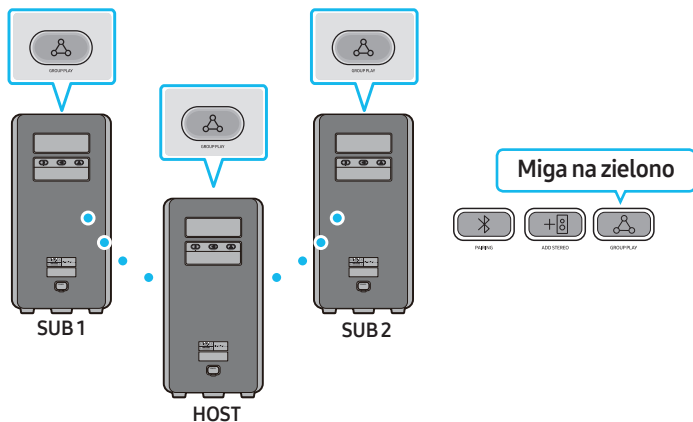

1. Nacisnąć przycisk **GROUP PLAY** na urządzeniu **HOST** systemu Sound Tower. Wskaźnik LED przycisku „GROUP PLAY” zacznie migać. Po 10 sekundach wskaźnik LED przycisku „GROUP PLAY” zacznie migać szybciej (30 s).
2. Nacisnąć przycisk **GROUP PLAY** na drugim urządzeniu systemu Sound Tower (SUB 1). Wskaźnik LED przycisku „GROUP PLAY” zacznie migać. SUB 1 zostanie połączony z urządzeniem HOST, a następnie wskaźniki LED przycisku „GROUP PLAY” i HOST przestaną migać i zaczną świecić światłem stałym.
3. Nacisnąć przycisk **GROUP PLAY** na 3 urządzeniu Sound Tower (SUB 2). Zostanie wyemitowany sygnał dźwiękowy, a przycisk **GROUP PLAY** na urządzeniu Sound Tower przestanie migać.
4. Aby dodać więcej systemów Sound Tower, należy powtórzyć krok 3.
5. Odtwórz muzykę na HOST Sound Tower. Dźwięk będzie odtwarzany na wszystkich podłączonych systemach.

UWAGI

- W trybie Group Play urządzenie Sound Tower „HOST” (ilustracja 1) może się połączyć z telewizorem Samsung. Po pomyślnym połączeniu tryb Odtwarzania grupowego zostanie automatycznie wyłączony.
- Bezprzewodowe połączenie w trybie Odtwarzania grupowego jest dostępne w przypadku modeli MX-ST90B/MX-ST50B/MX-ST40B.
- Warunki środowiskowe lub inne czynniki związane z podłączonymi urządzeniami mogą mieć wpływ na jakość odtwarzania.
- Jeśli czerwona dioda LED znajduje się na przycisku **GROUP PLAY** to znaczy, że wystąpił błąd w bezprzewodowym połączeniu Group Play. Należy ponownie wykonać kroki od 1 do 5.
- Przycisk **ADD STEREO** oraz przycisk **PAIRING** systemów SUB Sound Tower są niedostępne w bezprzewodowym trybie Group Play.
- Przycisk **ADD STEREO** systemu HOST Sound Tower jest niedostępny w bezprzewodowym trybie Group Play.

- Naciśnij i przytrzymaj „**GROUP PLAY**” w stanie Źródło BT, aby uzyskać dostęp do urządzenia Group mode jako „HOST”.
- Wszystkie urządzenia SUB muszą być podłączone jedno po drugim. Na przykład, po podłączeniu urządzenia HOST naciśnij przycisk **GROUP PLAY** urządzenia SUB 1, aby połączyć, a po podłączeniu urządzenia SUB 1 należy podłączyć kolejno urządzenia SUB 2 i SUB 3.
- Podczas korzystania z Group Play aktualnie podłączone urządzenia Bluetooth są rozłączone, a łączność Bluetooth jest zakończona.
- Urządzenia Bluetooth mogą wyszukiwać i wyłączyć urządzenie HOST Sound Tower i tylko z nim nawiązywać połączenie.
- Kiedy pracują w trybie Group Play, urządzenia SUB nie mogą nawiązywać połączenia z urządzeniem Bluetooth.
- Jeśli wyłączysz a następnie włączysz zasilanie urządzenia Sound Tower lub wybierzesz dowolne źródło inne niż BT na urządzeniu SUB, w trybie Group Play tryb Group Play będzie rozłączony.
- Ten produkt nie obsługuje strumienia audio aptX w trybie bezprzewodowym Group Play.

Odłączanie trybu bezprzewodowego Group Play

1. Naciśnąć i przytrzymać przycisk **GROUP PLAY** przez 5 sekund (urządzenie HOST lub SUB) po podłączeniu funkcji Group Play lub naciśnięciu przycisk **GROUP PLAY** (urządzenie HOST lub SUB) przed podłączeniem funkcji Group Play.
 - Zostanie wyemitowany sygnał dźwiękowy, a wskaźnik LED powyżej przycisku **GROUP PLAY** wyłączy się.
2. Jeśli wybierzesz jakiegokolwiek źródło inne niż **BT** na urządzeniach SUB lub wyłączysz urządzenie HOST Sound Tower, to tryb Group Play zostanie rozłączony.
 - Jeśli rozłączenie zostanie przeprowadzone z poziomu urządzenia HOST Sound Tower, to tryb Group Play zostanie rozłączony.

Wskaźniki LED

LED	STATUS	Opis
Zielony	Miganie	Oczekiwanie na połączenie bezprzewodowe Group Play.
	Włączony	Połączenie bezprzewodowe Group Play nawiązane pomyślnie.
Czerwony	Włączony	Wystąpił błąd w połączeniu bezprzewodowym Group Play.

UWAGA

- W połączeniu bezprzewodowym jakość odtwarzania może być niestabilna w zależności od środowiska Bluetooth.
Aby lepiej grać, należy trzymać urządzenie w przewodowym trybie Group Play.
- Pierwsze połączenie Bluetooth powinno zostać nawiązane w odległości do 1 m.

Korzystanie ze smartfona i trybu grupowego Stereo

Połącz dwa urządzenia Sound Toweri używaj ich ze smartfonem, aby cieszyć się dźwiękiem Stereo.

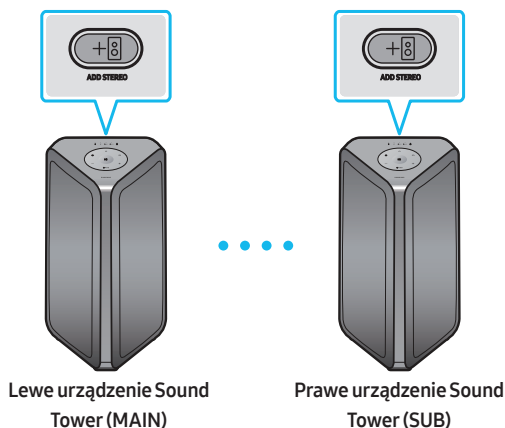

1. Nacisnąć przycisk **ADD STEREO** po lewej stronie systemu Sound Tower. Wskaźnik LED na przycisku **ADD STEREO** miga.
2. Nacisnąć przycisk **ADD STEREO** po prawej stronie systemu Sound Tower. Wskaźnik LED na przycisku **ADD STEREO** miga.
3. Po nawiązaniu połączenia wyemitowany zostanie sygnał dźwiękowy. Wskaźnik LED ADD na tylnym panelu świeci na zielono.
 - System MAIN Sound Tower odtwarza dźwięk lewego kanału, a system SUB Sound Tower odtwarza dźwięk prawego kanału. Naciśnij przycisk **ADD STEREO** na urządzeniu MAIN lub SUB Sound Tower, aby zmienić kanał dźwiękowy urządzenia Sound Tower.
4. Odtwarzaj muzykę łącząc smartfon z urządzeniem MAIN Sound Tower i Bluetooth. Dźwięk jest odtwarzany na obu urządzeniach Sound Tower.

UWAGI

- Aby móc korzystać z trybu grupowy Stereo, oba systemy Sound Tower muszą znajdować się w tym samym modelu.
- Warunki środowiskowe lub inne czynniki związane z podłączonymi urządzeniami mogą mieć wpływ na jakość odtwarzania.
- Jeśli czerwona dioda LED znajduje się na przycisku **ADD STEREO**, wystąpił błąd w połączeniu grupowy Stereo. Ponownie wykonać krok 1 i 3.
- Pilot zdalnego sterowania, przyciski **BT PAIRING**, **GROUP PLAY** i  (**Źródło**) systemów SUB Sound Tower są nieaktywne w trybie grupowym Stereo.
- Przycisk **GROUP PLAY** systemu MAIN Sound Tower nie jest dostępny w trybie grupowym Stereo.

- W trybie innym niż „BT” (na przykład: **USB, AUX**), muzyka jest odtwarzana tylko przez urządzenie MAIN Sound Tower; muzyka nie jest odtwarzana przez urządzenie SUB Sound Tower.
- Kolory podświetlenia urządzenia MAIN Sound Tower i urządzenia SUB Sound Tower mogą się różnić.
- Ten produkt nie obsługuje strumienia audio aptX Stereo Tryb grupowy.
- W razie próby podłączenia urządzenia Bluetooth w czasie nawiązywania połączenia grupy Stereo, tryb grupy Stereo może nie działać.

Zakończyć Stereo Tryb grupowy

Wciśnij przycisk **ADD STEREO** (urządzenie MAIN lub SUB) i przytrzymaj go przez co najmniej 5 sekund po połączeniu grupy Stereo.

- Wyemitowany zostanie sygnał dźwiękowy, a wskaźnik LED powyżej przycisku **ADD STEREO** wyłączy się.

Wskaźniki LED

LED	STATUS	Opis
Zielony	Miganie	Oczekiwanie na połączenie ze grupy Stereo.
	Włączony	Łączenie z grupą Stereo zakończone pomyślnie.
Czerwony	Włączony	Wystąpił błąd w ramach połączenia grupy Stereo.

Korzystanie ze telewizora Samsung i trybu grupowego Stereo

Połącz przewodowo dwa urządzenia Sound Toweri używaj ich z telewizorem Samsung, aby cieszyć się dźwiękiem stereo.

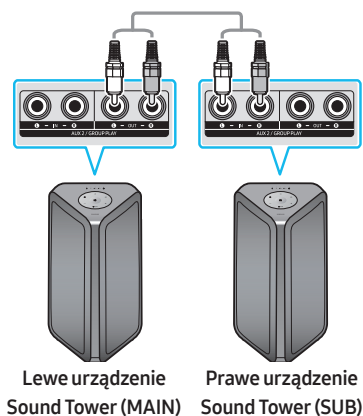

1. Aby połączyć dwa głośniki Sound Tower w stereo mode, naciśnij przycisk ADD STEREO na obu głośnikach.
2. Odnieś się do ilustracji i podłącz kabel RCA do wyjścia **AUX2 OUT** urządzenia MAIN oraz wejścia **AUX IN** urządzenia SUB za pomocą kabla RCA (nie dołączony do zestawu).

3. W trybie „**BT**” wciśnij przycisk „**AUX**” na pilocie zdalnego sterowania urządzenia MAIN Sound Tower i przytrzymaj go przez co najmniej 5 sekund. Wskaźnik LED na przycisku ADD STEREO miga.
4. Po nawiązaniu połączenia zaświeci się kontrolka LED „ADD STEREO”, a następnie wyświetli się informacja o aktualnym wyjściu. Wyemitowany zostanie sygnał dźwiękowy.
5. Po nawiązaniu połączenia włączy się wskaźnik LED na górnym panelu SUB przy opcji „AUX2”.
 - Urządzenie MAIN Sound Tower odtwarza dźwięk lewego kanału, a urządzenie SUB Sound Tower odtwarza dźwięk prawego kanału. Naciśnij przycisk **ADD STEREO** na urządzeniu MAIN lub SUB Sound Tower, aby zmienić kanał dźwiękowy urządzenia Sound Tower.
6. Połącz telewizor i urządzenie MAIN Sound Tower poprzez Bluetooth, aby odtwarzać muzykę. Dźwięk jest odtwarzany na obu urządzeniach Sound Tower.

UWAGI

- Aby korzystać z trybu grupowego Stereo, oba urządzenia Sound Tower muszą być urządzeniami tego samego modelu.
- Czerwony kolor diody LED przycisku **ADD STEREO** wskazuje błąd połączenia grupy Stereo. Spróbuj wykonać ponownie działania opisane w krokach 1–5.
- W trybie grupowym Stereo pilot zdalnego sterowania, przyciski **BT PAIRING**, **GROUP PLAY** oraz  (**Źródło**) urządzenia SUB Sound Tower są nieaktywne.
- Przycisk **GROUP PLAY** urządzenia MAIN Sound Tower nie jest dostępny w trybie grupowym Stereo.
- Jeśli telewizor Samsung obsługuje proste połączenie, okno dialogowe połączenia jest automatycznie wyświetlane na ekranie telewizora — wybór opcji „**Tak**” powoduje nawiązanie połączenia z telewizorem. Jeśli istnieje historia wcześniejszych połączeń pomiędzy telewizorem Samsung i urządzeniem Sound Tower, połączenie zostanie nawiązane bez wyświetlania okna dialogowego. Informacje na temat nawiązywania prostego połączenia z telewizorem Samsung znajdują się na stronie 16.
- Kolory podświetlenia urządzenia MAIN Sound Tower i urządzenia SUB Sound Tower mogą się różnić.

Przerywanie połączenia w trybie grupowym Stereo

Wciśnij przycisk **ADD STEREO** (urządzenie MAIN lub SUB) i przytrzymaj go przez co najmniej 5 sekund po połączeniu grupy Stereo.

- Wyemitowany zostanie sygnał dźwiękowy sygnalizujący „**OFF-STEREO MODE**” i wskaźnik LED na przycisku **ADD STEREO** zgaśnie.

04 PODŁĄCZANIE URZĄDZENIA ZEWNĘTRZNEGO

Podłączenie do urządzenia zewnętrznego za pośrednictwem sieci przewodowej lub bezprzewodowej w celu odtwarzania dźwięku z urządzenia zewnętrznego za pośrednictwem Sound Tower.

Podłączenie za pomocą przewodu analogowego audio (AUX)

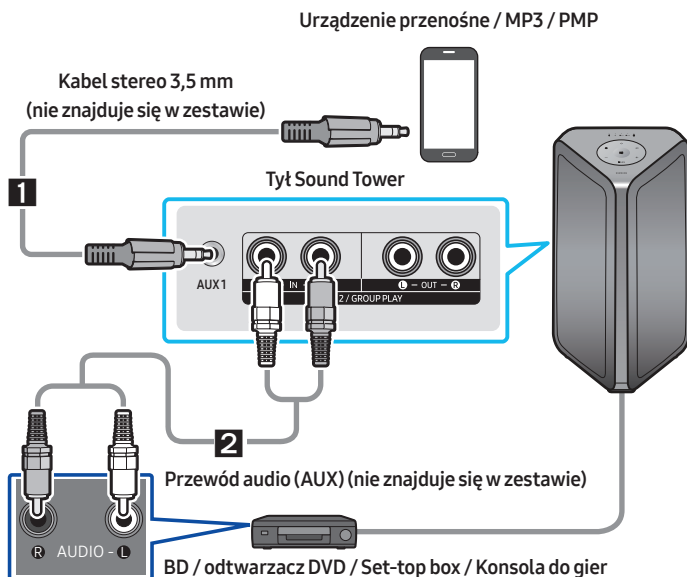

1 Kabel stereo 3,5 mm (AUX1)

1. Podłączyć gniazdo **AUX1** na jednostce głównej do gniazda AUDIO OUT urządzenia źródłowego za pomocą kabla stereo o średnicy 3,5 mm.
2. Wybrać tryb "**AUX1**", naciskając przycisk  (**Źródło**) na górnym panelu lub na urządzeniu zdalnego sterowania.
 - Można również wybrać źródło za pomocą przycisku **AUX** na urządzeniu zdalnego sterowania.

2 Przewód audio (AUX2)

1. Podłączyć zaciski **AUX2 (IN)** urządzenia głównego do końcówek AUDIO OUT urządzenia źródłowego za pomocą kabla audio.
2. Wybrać tryb "**AUX2**", naciskając przycisk  (**Źródło**) na górnym panelu lub na urządzeniu zdalnego sterowania.
 - Można również wybrać źródło za pomocą przycisku **AUX** na urządzeniu zdalnego sterowania.

Podłączenie urządzenia mobilnego za pomocą Bluetooth

Gdy urządzenie przenośne jest podłączone za pomocą Bluetooth, można ustyszczyć dźwięk stereo bez kłopotów z okablowaniem.

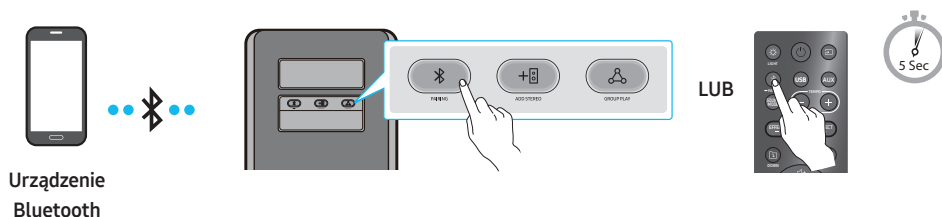

* W trybie pracy na akumulatorze, gdy system Sound Tower były wyłączone, nie udało się wybudzić systemu z pomocą połączenia Bluetooth.

Połączenie wstępne

1. Naciśnięć przycisk **PAIRING** na pilocie zdalnego sterowania i przytrzymać przez co najmniej 5 sekund, aby włączyć tryb "BT PAIRING".

(LUB) Wciśnij **PAIRING** przycisk na tylnym panelu.

2. Na urządzeniu należy wybrać "[AV] MX-ST4B Series" z wyświetlonej listy.
 - Po podłączeniu urządzenia. Trzecia kontrolka na górnym panelu mignie trzy razy na niebiesko, a kontrolka Bluetooth na tylnym panelu zaświeci się światłem ciągłym.
3. Odtwarzanie plików muzycznych z urządzenia połączonego przez Bluetooth poprzez Sound Tower.

Jeśli urządzenie nie ustanowi połączenia

- Sound Tower odtworzy komunikat głosowy, że nie udało się nawiązać połączenia za pomocą funkcji Bluetooth.
- Jeśli na liście pojawi się wcześniej podłączona lista Sound Tower (np. "[AV] MX-ST4B Series"), należy ją usunąć.
- Następnie należy powtórzyć kroki 1 i 2.

Jaka jest różnica między trybem BT READY a BT PAIRING?

- **BT READY** : W tym trybie można skorzystać z wcześniej podłączonego telewizora lub urządzenia mobilnego, aby połączyć się z urządzeniem Sound Tower.
- **BT PAIRING** : W tym trybie można podłączyć nowe urządzenie do Sound Tower. (Naciśnij i przytrzymaj przycisk **PAIRING** przycisk na pilocie przez ponad 5 sekund lub naciśnij **PAIRING** przycisk z tyłu Sound Tower wejść do "BT PAIRING" tryb.)

Połączenie Bluetooth Multi

Sound Tower wspiera do dwóch jednoczesnych połączeń urządzeń Bluetooth. Sound Tower może odtwarzać muzykę poprzez jedno z podłączonych urządzeń Bluetooth bez rozłączania drugiego urządzenia.

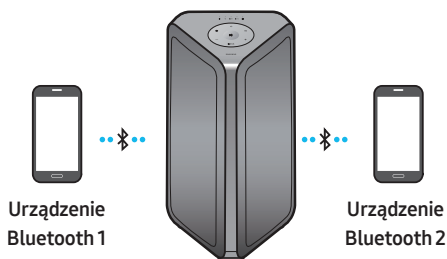

1. Podłącz Sound Tower do pierwszego i drugiego urządzenia kolejno pierwszy raz. (Zobacz stronę 13)
2. Muzyka może być odtwarzana na tylko jednym z dwóch podłączonych urządzeń, a kiedy muzyka jest odtwarzana na innym urządzeniu, muzyka na urządzeniu odtwarzającym jest spauzowana.

UWAGI

- Jeśli chcesz podłączyć Sound Tower do trzeciego urządzenia, możesz odłączyć Sound Tower od jednego z dwóch obecnie podłączonych urządzeń, a następnie podłączyć Sound Tower do trzeciego urządzenia. (Urządzeniem może być telewizor Samsung)
- Gdy Sound Tower jest podłączone obecnie do dwóch urządzeń, podczas parowania Bluetooth z nowym urządzeniem obecnie podłączone urządzenia mogą być rozłączone.
- Możesz podłączyć do dwóch urządzeń Bluetooth jednocześnie.
- Warunki środowiskowe lub inne czynniki związane z podłączonymi urządzeniami mogą mieć wpływ na jakość odtwarzania.
- Sound Tower wyłącza się automatycznie po 18 minutach bez wprowadzania poleceń w stanie gotowości.
- Urządzenie Sound Tower może nie wykonywać prawidłowo wyszukiwania lub połączenia Bluetooth w następujących okolicznościach:
 - Jeśli wokół budynku znajduje się silne pole elektryczne urządzenia Sound Tower.
 - Jeśli kilka urządzeń Bluetooth jest jednocześnie sparowanych z urządzeniem Sound Tower.
 - Jeśli urządzenie Bluetooth jest wyłączone, nie na miejscu lub działa wadliwie.
- Urządzenia elektroniczne mogą powodować zakłócenia radiowe. Urządzenia wytwarzające fale elektromagnetyczne muszą być trzymane z dala od jednostki głównej Sound Tower - np. mikrofony, urządzenia bezprzewodowej sieci LAN, itp.
- Połączenie Bluetooth Multi może nie być obsługiwane w zależności od specyfikacji podłączonego urządzenia.
- Usuwalne/odłączalne urządzenia Bluetooth (np: klucze USB, itp.), telefony z systemem Windows, laptopy, telewizory itp. nie obsługują połączenia Bluetooth Multi.

- Po sparowaniu połączenia Bluetooth Multi — w zależności od urządzeń Bluetooth — może wystąpić niewielkie opóźnienie przed rozpoczęciem odtwarzania muzyki.
- Nadmierne oddalenie się poza zasięg Sound Tower, bez uprzedniego odłączenia urządzenia Bluetooth, może skutkować tym, że podłączenie innych urządzeń Bluetooth może potrwać kilka minut. W razie wyłączenia Sound Tower i jego ponownego włączenia można połączyć inne urządzenia Bluetooth bez oczekiwania.

Wskaźniki LED

LED	STATUS	Opis
Niebieski	Szybkie miganie	Tryb BT PAIRING
	Miganie	Tryb BT READY
	Włączony	Urządzenie Bluetooth jest podłączone.

Korzystanie z Zasilanie Bluetooth Włączone (Bluetooth Power On)

Kiedy urządzenie Sound Tower jest wyłączone, aby je włączyć można podłączyć swoje inteligentne urządzenie do produktu poprzez połączenie Bluetooth. Stan akumulatora nie może korzystać z włączanej funkcji Bluetooth Power.

1. Nacisnąć i przytrzymać przycisk **BASS** na urządzeniu zdalnego sterowania lub na górnym panelu, aby włączyć funkcję Zasilanie Bluetooth Włączone. Pasek kontrolki mignie jednokrotnie na biało.
2. Kiedy odtwarzacz Sound Tower jest wyłączony należy podłączyć inteligentne urządzenie do produktu za pomocą Bluetooth. (Informacje na temat połączeń Bluetooth można znaleźć w instrukcji obsługi inteligentnego urządzenia)
3. Gdy połączenie zostanie zakończone, urządzenie Sound Tower włącza się automatycznie w trybie Bluetooth.
 - Wybrać pożądaną muzykę do odtwarzania z inteligentnego urządzenia.

UWAGA

- Po każdym naciśnięciu przycisku **BASS** i przytrzymaniu go przez 5 sekund pasek kontrolki LED mignie jednokrotnie na biało i zmieni się stan:

BLUETOOTH POWER-ON → BLUETOOTH POWER-OFF

Podłączanie TV Samsung przez Bluetooth

Jeśli Sound Tower połączony z Samsung TV przez Bluetooth, Sound Tower może być kontrolowany w TV UI. (Głośność +/-, włączanie/wyłączanie niemy i włączanie/wyłączanie zasilania)

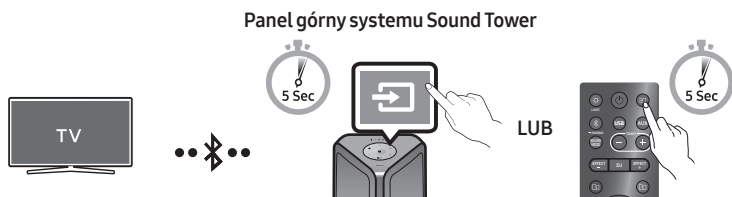



Łatwe podłączanie do TV Samsung (SEARCHING TV tryb)

Sound Tower Ma **“SEARCHING TV”** tryb łatwe podłączanie do TV Samsung.

1. Naciśnij przycisk  (**Źródło**) na pilocie lub panelu górnym i przytrzymaj go przez ponad 5 sekund, aby system Sound Tower rozpoczął wyszukiwanie telewizora Samsung. Pasek kontrolki mignie jeden raz na biało, a następnie na niebiesko. Kontrolka LED z tyłu „PAIRING” będzie wolno migać. (Albo, gdy przewodowe połączenie w trybie grupowym Stereo zostanie zakończone, tryb „SEARCHING TV” jest uruchamiany automatycznie).
2. Jeśli wsparcie dla TV Samsung lekka połączenie, popup połączenia będzie wyświetlany na ekranie TV. Jeśli TV Samsung połączony z Sound Tower wcześniej, TV Samsung będzie połączony bez popup.
3. Jeśli Sound Tower nie mogą znaleźć ani jednego TV Samsung w ciągu 5 minut, Sound Tower będą rezygnować **“SEARCHING TV”** tryb i zwrócić się do **“BT PAIRING”** tryb. Jeśli znajdziesz jakiś TV Samsung, Sound Tower będzie prosił połączenia do tych TV.

UWAGI

- W czasie, gdy w sieci bezprzewodowej Group Play tryb, wyszukiwanie TV niedostępny.
- Aby zatrzymać wyszukiwanie, TV Samsung, wyłączenie Sound Tower lub naciśnij przycisk  (**Źródło**) lub  **PAIRING** przycisk.
- Sound Tower nie obsługuje multi-połączenie, jeśli połączony telewizor Samsung.
- Podczas gdy TV Samsung jest połączony, Tryb dźwięku jest **PARTY** i **SOUND MODE** przycisk nie ma Jest dostępna.
- Podczas gdy TV Samsung jest połączony, Sound Tower APP nie może połącz się z Sound Tower.
- popup połączenia może nie być wyświetlany jest zgodnie ze standardem TV.
- Można wybrać i podłączyć bezpośrednio z listy głośników Bluetooth na ekranie TV po podłączeniu popup dialogowe nie jest wyświetlane na ekranie TV.
- Gdy urządzenie Sound Tower jest połączony do telewizora przez połączenie Bluetooth, obraz wideo w telewizorze i dźwięk z Sound Tower może nie być zsynchronizowany, ponieważ odległość pomiędzy Sound Tower i telewizorem jest zbyt duża. Zalecane jest zbliżenie Sound Tower do telewizora na odległość 1 metra.

05 PODŁĄCZANIE URZĄDZENIA PAMIĘCI MASOWEJ USB

Można odtwarzać pliki muzyczne znajdujące się w folderze USB urządzeń magazynujących poprzez Sound Tower.

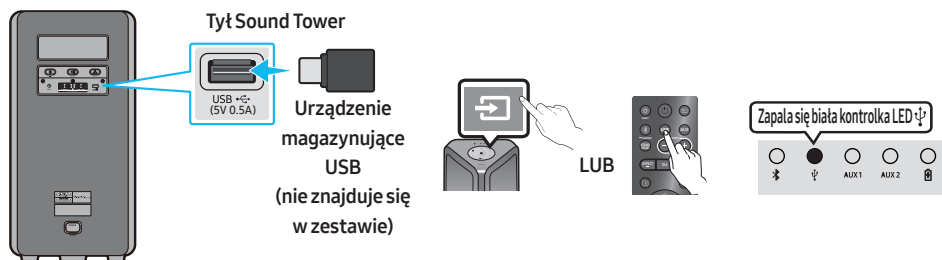

1. Podłączyć urządzenie pamięci masowej USB do gniazd USB w odtwarzaczu Sound Tower.
2. Naciśnąć przycisk  (**Źródło**) na górnym panelu lub na urządzeniu zdalnego sterowania, a następnie wybrać opcję "USB".
 - Można również wybrać źródło za pomocą USB na urządzeniu zdalnego sterowania.
3. Drugi wskaźnik USB na górnym panelu świeci światłem ciągłym.
4. Odtwarzanie plików muzycznych z urządzenia pamięci masowej USB za pośrednictwem Sound Tower.
 - Sound Tower automatycznie wyłącza się (Zasilanie Automagiczne Wyłączone), jeśli urządzenie USB nie zostanie podłączone, odtwarzanie zostanie zatrzymane lub w razie braku sygnału wejściowego przez ponad 18 minut.

UWAGI

- Ten produkt obsługuje tylko urządzenia pamięci masowej USB sformatowane w systemie plików FAT i FAT32.
- Ten produkt nie obsługuje przechowywania i przechowywania danych na dyskach twardych na urządzeniach przenośnych.
- Na jedno urządzenie pamięci masowej USB można odtwarzać maksymalnie 999 plików.
- Można odczytać maksymalnie 256 folderów na jedno urządzenie pamięci masowej USB.

Obsługiwane formaty audio

Rozszerzenie pliku	Kodeki audio	Częstotliwość próbkowania	Szybkość transmisji bitów
*.mp3	MPEG 1 Layer3	32 kHz ~ 48 kHz	32 kbps ~ 320 kbps
	MPEG 2 Layer3	16 kHz ~ 24 kHz	8 kbps ~ 160 kbps
	MPEG 2.5 Layer3	8 kHz ~ 12 kHz	8 kbps ~ 160 kbps
*.wma	WMA7/8/9	8 kHz ~ 48 kHz	32 kbps ~ 320 kbps
*.aac	AAC	8 kHz ~ 96 kHz	< 1728 kbps
	AAC-LC	8 kHz ~ 96 kHz	< 1728 kbps
	HE-AAC	8 kHz ~ 96 kHz	< 1728 kbps
*.wav	PCM/LPCM/ IMA_ADPCM	8 kHz ~ 192 kHz	< 5 Mbps
*flac	-	8 kHz ~ 192 kHz	< 5 Mbps

UWAGI

- Ten produkt nie obsługuje kodeków WMA Professional.
- Powyższa tabela przedstawia obsługiwane szybkości próbkowania i szybkości transmisji bitów. Pliki w nieobsługiwanych formatach nie będą odtwarzane.
- Pliki AAC obsługują tylko natywny format ADTS.

Aktualizacja oprogramowania

Samsung może w przyszłości oferować aktualizacje oprogramowania sprzętowego systemu Sound Tower.

Jeśli oferowana jest aktualizacja, można ją zaktualizować, podłączając urządzenie USB z aktualizacją oprogramowania zapisaną na nim do portu **USB** w Sound Tower. Więcej informacji na temat pobierania plików aktualizacyjnych można znaleźć na stronie internetowej Samsung pod adresem www.samsung.com/us/support/.

Następnie należy wprowadzić lub wybrać numer modelu Sound Tower, wybrać opcję Software & Apps, a następnie Downloads. Należy pamiętać, że nazwy opcji mogą się różnić.





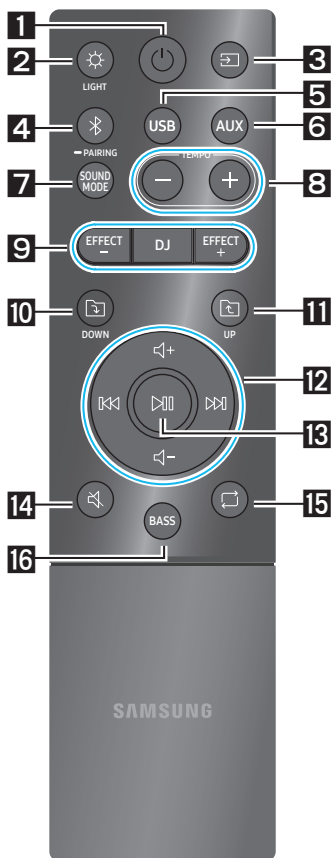









06 KORZYSTANIE ZE ZDALNEGO STEROWANIA



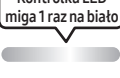

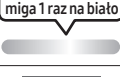







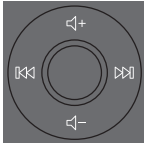









Jak korzystać ze zdalnego sterowania





* Aby ograniczyć zużycie akumulatora, nie można włączyć produktu za pomocą przycisku zasilania na pilocie, gdy znajduje się w trybie pracy na akumulatorze.

1	 Zasilanie	Włączyć i wyłączyć Sound Tower.
2	 LIGHT Kontrolka LED miga 1 raz na biało 	Nacisnąć przycisk (LIGHT), aby włączyć tryb oświetlenia. (Działa tylko podczas odtwarzania muzyki) Każde naciśnięcie przycisku powoduje wyświetlenie żadanego trybu oświetlenia, poprzez wybranie opcji AMBIENT, PARTY, DANCE, THUNDERBOLT, STAR lub OFF .
3	 Źródło Kontrolka LED miga 1 raz na biało Zapala się biała kontrolka LED przechodząca w prawo 	Nacisnąć ten przycisk, aby wybrać źródło podłączone do odtwarzacza Sound Tower. Każde naciśnięcie przycisku powoduje wybranie żadanego źródła, wybierając BT, USB, AUX1 lub AUX2 .
4	 Bluetooth PAIRING Niebieska kontrolka LED miga Zapala się biała kontrolka LED 	Nacisnąć przycisk, aby wybrać źródło bezpośrednio do trybu " BT ". Nacisnąć i przytrzymać przycisk przez co najmniej 5 sekund, aby włączyć tryb "BT PAIRING". W tym trybie można podłączyć Sound Tower do nowego urządzenia Bluetooth, wybierając opcję Sound Tower z listy wyszukiwania urządzenia Bluetooth.
5	 USB Kontrolka LED miga 1 raz na biało Zapala się biała kontrolka LED 	Naciśnij i wybierz źródło USB podłączone do Sound Tower

<p>6</p>  <p>AUX</p> <p>Kontrolka LED miga 1 raz na biało</p> 	<p>Nacisnąć ten przycisk, aby wybrać źródła AUX1 lub AUX2 podłączone do Sound Tower.</p> <p>Zapala się biała kontrolka LED AUX1</p> <p>Zapala się biała kontrolka LED AUX2</p> <p>OR</p>   <p>Wskaźnik LED u góry produktu.</p>
<p>7</p>  <p>SOUND MODE</p> <p>Kontrolka LED miga 1 raz na biało</p> 	<p>Każde naciśnięcie przycisku powoduje wybranieżądanego efektu dźwiękowego, wybierając PARTY, STANDARD, HIPHOP, EDM, ROCK, LATIN, HOUSE lub REGGAE.</p> <ul style="list-style-type: none"> • PARTY: termin określa efekt wesolej muzyki, jak podczas imprezy • Standard: termin określający podstawowe efekty muzyczne, jak korektor. • HIPHOP: termin określający dynamiczny taniec i muzykę. • EDM: bardziej uogólniony gatunek od muzyki elektronicznej. • ROCK: muzyka zespołowa. • LATIN: termin określający muzykę wielu południowoamerykańskich krajów. • HOUSE: muzyka taneczna o szybkim tempie grana na instrumentach elektronicznych.
<p>8</p>  <p>TEMPO +, -</p> <p>Kontrolka LED miga 1 raz na biało</p> 	<p>Naciskając przyciski TEMPO + lub TEMPO - można zmieniać tempo muzyki w górę lub w dół.</p> <ul style="list-style-type: none"> • Ta funkcja działa tylko w trybie USB.
<p>9</p>  <p>DJ</p> <p>Kontrolka LED miga 1 raz na biało</p> 	<p>Ta funkcja umożliwia włączenie funkcji efektu DJ. Każde naciśnięcie przycisku powoduje wybranieżądanego efektu dźwiękowego DJ, wybierając NOISE, FILTER, CRUSH, CHORUS, WAHWAH lub OFF.</p> <ul style="list-style-type: none"> • NOISE: łączenie białego szumu z oryginalnym dźwiękiem. • FILTER: filtrowanie dźwięków o określonych częstotliwościach. • CRUSH: wyostrenie oryginalnego dźwięku. • CHORUS: dzielenie oryginalnego dźwięku na kilka ścieżek, a następnie opóźnienie ich i ponowne łączenie. Powstaje efekt chóru. • WAHWAH: efekt utworzony poprzez wzmocnienie niektórych częstotliwości oryginalnego dźwięku.
 <p>EFFECT +, -</p> <p>Kontrolka LED miga 1 raz na biało</p> 	<p>Nacisnąć przycisk EFFECT + lub EFFECT - aby zmienić poziom każdego efektu dźwiękowego DJ w górę lub w dół. Domyślną wartością efektu jest 5, można ją zmienić w zakresie -15 ~ 0 ~ +15.</p>
<p>10</p>  <p>Folder DOWN</p> <p>Lighting LED white blink x1</p> 	<p>Nacisnąć przycisk  (DOWN), aby przejść do następnego folderu w urządzeniu USB.</p>

<p>11</p>  <p>Folder UP</p> <p>Kontrolka LED miga 1 raz na biało</p> 	<p>Nacisnąć przycisk  (UP), aby przejść do poprzedniego folderu w urządzeniu USB.</p>
<p>12</p>  <p>Zwiększenie głośności, Zmniejszenie głośności / Pomiń</p> <p>Biała kontrolka LED miga</p> <p>+ Od dotu do góry</p> <p>- Od góry do dotu</p> 	<ul style="list-style-type: none"> • Zwiększanie głośności, Zmniejszenie głośności Nacisnąć przycisk + (Zwiększanie głośności) lub - (Zmniejszenie głośności), aby regulować poziom głośności w górę lub w dół. • Pomiń utwór Nacisnąć przycisk  aby wybrać następną plik muzyczny. Nacisnąć przycisk  dwa razy, aby ponownie odtworzyć aktualnie słuchaną piosenkę. Nacisnąć przycisk  dwa razy, aby wybrać poprzednią piosenkę. W trybie USB play mode naciśnij przycisk  lub  i przytrzymaj go przez ponad 3 sekundy, aby wyszukiwać do przodu lub do tyłu. Naciśnij przycisk  lub  i przytrzymaj go przez ponad 3 sekundy ponownie, aby wrócić do normalnego odtwarzania.
<p>13</p>  <p>Odtwarzanie / Pauza</p> <p>Lighting LED white blink x1</p> 	<p>Nacisnąć przycisk  aby tymczasowo zatrzymać plik muzyczny. Po ponownym naciśnięciu przycisku plik muzyczny zostanie odtworzony.</p> <ul style="list-style-type: none"> • Funkcja Auto Power Down (Automatyczne wyłączenie) Aby wyłączyć funkcję Auto Power Down, kiedy urządzenie znajduje się w trybie AUX1 lub AUX2, naciśnij przycisk  i przytrzymaj go przez ponad 5 sekund. Pasek kontrolki migśnie jednokrotnie na biało.
<p>14</p>  <p>Wyciszenie</p> <p>Kontrolka LED miga 1 raz na biało</p> 	<p>Nacisnąć przycisk  (Wyciszenie), aby wyciszyć dźwięk. Nacisnąć go ponownie, aby wyłączyć wyciszenie dźwięku.</p>
<p>15</p>  <p>Powtórz</p> <p>Kontrolka LED miga 1 raz na biało</p> 	<p>Nacisnąć przycisk  (Powtórz), aby użyć funkcji powtórzenia w trybie "USB". Każde naciśnięcie przycisku spowoduje wybór pożądaną funkcji powtarzania poprzez wybranie opcji ONE, FOLDER, ALL, RANDOM lub OFF.</p>

16	 <p>BASS</p> <p>Kontrolka LED miga 1 raz na biało</p>	<p>Nacisnąć przycisk BASS aby skorzystać potężnego dźwięku basów. Naciśnij go ponownie, aby wrócić do normalnego dźwięku. Naciśnij i przytrzymaj przycisk BASS przez dłużej niż 5 sekund, aby wyłączyć lub włączyć funkcję BLUETOOTH POWER.</p>
	<p>Niedostępne</p>  <p>Różowa kontrolka LED miga</p> <p>Od środka do końca</p>	<p>Funkcja przycisku pilota nie jest dostępna w przypadku bieżącego źródła.</p>

Jak korzystać z trybu Tryb dźwiękowy

Sound Tower zapewnia wstępnie zdefiniowane ustawienia korektora, które są zoptymalizowane dla danego gatunku muzycznego.

1. Nacisnąć przycisk **SOUND MODE** na urządzeniu zdalnego sterowania.
2. Każde naciśnięcie przycisku **SOUND MODE** powoduje wybranieżądanego efektu dźwiękowego poprzez wybranie opcji **PARTY, STANDARD, HIPHOP, EDM, ROCK, LATIN, HOUSE** lub **REGGAE**.

UWAGI

- Domyślnym tryb dźwiękowy jest **PARTY**.
- Po wyłączeniu, nacisnąć przycisk  na urządzeniu lub pilocie zdalnego sterowania i przytrzymać przez co najmniej 5 sekund, aby włączyć domyślne ustawienie tryb dźwiękowy.

Jak korzystać z efektu DJ

Funkcja efektu DJ umożliwia włączenie efektu dźwiękowego efektu DJ. Można regulować poziom każdego efektu.

1. Nacisnąć przycisk **DJ** na urządzeniu zdalnego sterowania.
2. Po każdym naciśnięciu przycisku **DJ**, Sound Tower przełącza się pomiędzy dostępnymi efekty DJ:
 - **NOISE**: Tworzy biały szum i miesza się z oryginalnym dźwiękiem poprzez filtr i wyjście.
 - **FILTER**: Tworzy efekt podobny do brzmienia tylko wysokich i niskich tonów.
 - **CRUSH**: Tworzy efekt, który sprawia, że oryginalny dźwięk jest ostrzejszy.
 - **CHORUS**: Tworzy efekt podobny do chóru śpiewającego.
 - **WAHWAH**: Tworzy efekt 'Wah~ Wah~'.
 - **DJ EFFECT OFF**: Wyłącza efektu DJ.
3. Naciskać przyciski **EFFECT +** lub **EFFECT -**, aby zwiększyć lub zmniejszyć poziom każdego z efektów dźwiękowych DJ z -15 do +15.

UWAGA

- Po wyłączeniu, nacisnąć przycisk  na urządzeniu lub pilocie zdalnego sterowania i przytrzymać przez co najmniej 5 sekund, aby włączyć domyślne ustawienie efekt DJ.

07 KORZYSTANIE Z APLIKACJI SAMSUNG SOUND TOWER

Instalacja aplikacji Samsung Sound Tower

Aby sterować tym produktem za pomocą smartfona i aplikacji Samsung Sound Tower, pobierz aplikację Samsung Sound Tower z Google Play Store lub Apple App Store i zainstaluj ją na swoim smartfonie.

UWAGI

- Aplikacja Samsung Sound Tower jest kompatybilna z telefonami komórkowymi z systemem Android OS 8.0 lub nowszym.
- Aplikacja Samsung Sound Tower jest kompatybilna z urządzeniami mobilnymi Apple z systemem iOS 11.0 lub nowszym.

Wyszukiwanie rynku: Samsung Sound Tower



Uruchomienie aplikacji Samsung Sound Tower

Aby uruchomić i korzystać z aplikacji Samsung Sound Tower należy dotknąć ikony Samsung Sound Tower na swoim smartfonie, a następnie postępować zgodnie z instrukcjami wyświetlanymi na ekranie.

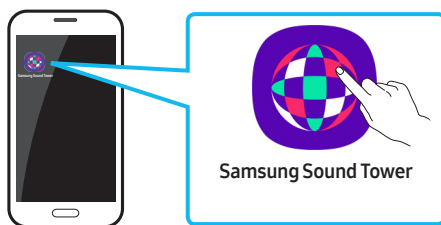

08 DIAGNOSTYKA I ROZWIĄZYWANIE PROBLEMÓW

Przed zgłoszeniem się do serwisu należy sprawdzić następujące informacje.

Urządzenie nie włącza się.

- Akumulator może być całkowicie rozładowany. Podłącz wtyczkę zasilającą, a następnie spróbuj włączyć urządzenie.

Po naciśnięciu przycisku funkcja nie działa.

- Po wyjęciu wtyczki wyłącz Sound Tower. Włóż ponownie wtyczkę i włącz Sound Tower.
- Włącz urządzenie zewnętrzne i spróbuj ponownie.
- W przypadku braku sygnału Sound Tower wyłącza się automatycznie po upływie określonego czasu. Włącz zasilanie.

Przerwania dźwięku występują w trybie BT.

- Patrz sekcje dotyczące połączenia Bluetooth na stronie 13.

Urządzenie nie wytwarza dźwięku.

Czy funkcja wyciszenia jest włączona?

- Naciśnij przycisk  (Wyciszenie), aby anulować funkcję wyciszenia.

Czy głośność jest ustawiona na minimum?

- Wyregulować głośność.

Urządzenie zdalnego sterowania nie działa.

Czy baterie są wyczerpane?

- Wymienić je na nowe baterie.

Czy odległość pomiędzy urządzeniem zdalnego sterowania a urządzeniem głównym Sound Tower jest zbyt duża?

- Należy przenieść urządzenie zdalnego sterowania bliżej do urządzenia głównego Sound Tower.

Połączenie ze grupowy Stereo nie działa.

Czy system znajduje się w trybie Group Play?

- Odłączyć tryb bezprzewodowy Group Play i spróbować ponownie połączyć się z grupowy Stereo.

Nie można nawiązać połączenia Bluetooth.

Czy system jest podłączony do innego systemu w trybie Group Play mode lub grupowy Stereo?

- Należy spróbować ponownie nawiązać połączenie Bluetooth po odłączeniu bezprzewodowego połączenia Group Play lub grupowy Stereo.

Czy dwa urządzenia Bluetooth są już połączone?

- Należy spróbować ponownie nawiązać połączenie Bluetooth po odłączeniu innych połączeń Bluetooth.

Przycisk PAIRING nie działa.

Czy system znajduje się w trybie bezprzewodowej Group Play, czy w trybie grupowy Stereo?

- Należy spróbować ponownie po odłączeniu połączenia bezprzewodowego Group Play lub grupowy Stereo.

Chcę przełączyć system HOST (MAIN) na inny w obrębie bezprzewodowego Group Play lub połączenia grupowego Stereo.

- Wyłącz tryb **Group Play** i naciśnij głośnik, który ma zostać ustawiony jako **HOST**, a następnie użyj wskaźnika LED Grupy do konfiguracji, zamiast podłączyć pozostałe głośniki jeden po drugim.
- W trybie grupowym Stereo urządzenie **MAIN** jest przypisane. Nie można ustawić innych urządzeń jako **MAIN**.

Chcę odtwarzać muzykę w trybie AUX1 lub AUX2 dłużej niż 8 godzin bez wprowadzania zlecenia.

- Naciśnij i przytrzymaj przycisk pilota  przez co najmniej 5 sekund w trybie **AUX1** lub **AUX2**, aby wyłączyć funkcję automatycznego wyłączenia. Zmień z **ON-AUTO POWER DOWN** na **OFF-AUTO POWER DOWN**.

Nie mogę włączyć urządzenia SUB do trybu Group Play.

- Po upływie 1 godziny urządzenie HOST zablokuje możliwość dodawania dodatkowych urządzeń SUB. Naciśnij przycisk **GROUP PLAY** na urządzeniu HOST. Można ponownie podłączyć urządzenia SUB.

Nie można wykonać połączenia "Grupa Przewodowa/Bezprzewodowa/Dodaj Grupę Stereo/Bluetooth".

Czy odległość między systemami jest zbyt duża?

- Zaleca się utworzenie parowania " Grupa Przewodowa/Bezprzewodowa/Dodaj Grupę Stereo/Bluetooth" w odległości do 1 metra od systemu.
- Zaleca się, aby odległość między systemami Sound Tower była mniejsza, niż 10 metrów.



[ENERGY STAR]

ENERGY STAR qualified model only

- Your Samsung product is ENERGY STAR qualified in its factory default setting. Change to certain features, settings and functionality in this product can change the power consumption, possibly beyond the limits required for ENERGY STAR qualification.
- Environmental Protection Agency and Department of Energy. ENERGY STAR is a joint program of the Government agencies, designed to promote energy efficient products and practices.

Refer to www.energystar.gov for more information of the ENERGY STAR Program.

ENERGY STAR qualified model only (Applicable to Thin Client models only)

As an ENERGY STAR® Partner, SAMSUNG has determined that this product meets the ENERGY STAR® guidelines for energy efficiency.

- The ENERGY STAR Program has been to reduced greenhouse gas emissions and save energy through voluntary labeling.
- Power management setting of this product have been enabled by default, and have various timing setting from 1 minutes to 5 hours.
- The product can wake with a button press on the chassis from sleep mode.

ENERGY STAR qualified model only (The other models)

- As an ENERGY STAR Partner, Samsung has determined that this product or product models meets the ENERGY STAR guideline for energy efficiency.

09 LICENCJI



The Bluetooth® word mark and logos are registered trademarks owned by the Bluetooth SIG, Inc. and any use of such marks by Samsung Electronics Co., Ltd. is under license. Other trademarks and trade names are those of their respective owners.



Qualcomm aptX is a product of Qualcomm Technologies, Inc. and/or its subsidiaries. Qualcomm is a trademark of Qualcomm Incorporated, registered in the United States and other countries. aptX is a trademark of Qualcomm Technologies International, Ltd., registered in the United States and other countries.

10 INFORMACJA O LICENCJI OPEN SOURCE

W przypadku wątpliwości i pytań dotyczących rozwiązań open source należy się skontaktować z zespołem Samsung Open Source (<http://opensource.samsung.com>).



11 WAŻNE INFORMACJE DOTYCZĄCE OBSŁUGI SERWISOWEJ

- Rysunki i ilustracje znajdujące się w tej instrukcji obsługi służą wyłącznie jako źródło informacji i mogą różnić się od rzeczywistego wyglądu produktu.
- Istnieje możliwość nałożenia opłaty administracyjnej w przypadku gdy:
 - a. Po zgłoszeniu żądania technik przybyty do domu nie stwierdzi defektu produktu.
 - b. Użytkownik przekaże urządzenie do centrum napraw i nie zostanie stwierdzony defekt urządzenia.
- Kwota opłaty administracyjnej zostanie zakomunikowana użytkownikowi przed wykonaniem pracy lub przed wizytą technika.

12 DANE TECHNICZNE I UWAGI

Dane techniczne

Nazwa modelu	MX-ST40B
USB	5V/0,5A
Waga	8,0 kg
Wymiary (szer. x wys. x głęb.)	281 × 562 × 256 mm
Zakres temperatur roboczych	+5°C do +35°C
Zakres wilgotności roboczej	10 % ~ 75 %
WZMACNIACZ Znamionowa moc wyjściowa	Wtyczka przewodu zasilającego 160 W
	Akumulator 80 W
Całkowity pobór mocy	40 W
Typ akumulatora	Litowo-jonowy 54 Wh
Czas pracy na akumulatorze	do 12 godz.
Czas ładowania akumulatora	< 3,5 godz.

Akumulator litowo-jonowy	Model akumulatora	EB-T23C-00, 21NR19/65-3
	Napięcie znamionowe	7,34 V 
	Pojemność znamionowa	7350 mAh, 53,95 Wh
	Ograniczone napięcie ładowania	8,4 V 
	Typowa pojemność	7500 mAh, 55,05 Wh

MOC WYJŚCIOWA URZĄDZENIA BEZPRZEWODOWEGO Maks. moc nadajnika BT	100mW dla 2,4GHz – 2,4835GHz
Całkowity pobór mocy w trybie czuwania (W)	2,0 W
Bluetooth Metoda dezaktywacji portu	Naciśnij i przytrzymaj przycisk BASS przez co najmniej 5 sekund, by wyłączyć funkcję Bluetooth Power.

UWAGI

- Samsung Electronics Co., Ltd. zastrzega sobie prawo do zmiany danych technicznych bez uprzedzenia.
- Wagę i wymiary podano w przybliżeniu.
- Czas pracy na akumulatorze i czas jego ładowania jest różny w zależności od warunków użytkowania.
- W bardzo wysokich lub niskich temperaturach ładowanie jest wstrzymywane ze względów bezpieczeństwa. Aby rozwiązać te problemy, odłącz przewód zasilający AC i podłącz go ponownie, gdy temperatura pracy będzie w zakresie 5 a 35°C.

Niniejszym firma Samsung Electronics zaświadcza, że to urządzenie radiowe jest zgodne z zapisami Dyrektywy 2014/53/EU i innymi odpowiadającymi wymogami prawnymi obowiązującymi w Wielkiej Brytanii. Pełny tekst Deklaracji Zgodności można przeczytać na stronie <http://www.samsung.com>. W tym celu należy kliknąć opcję Wsparcie i wprowadzić nazwę produktu. Urządzenia można używać we wszystkich państwach UE i w Wielkiej Brytanii.



[Sposób poprawnego usuwania baterii, w które wyposażony jest niniejszy produkt]

(Dotyczy krajów, w których stosuje się systemy segregacji odpadów)

Niniejsze oznaczenie na baterii, instrukcji obsługi lub opakowaniu oznacza, że po upływie okresu użytkowania baterie, w które wyposażony był dany produkt, nie mogą zostać usunięte wraz z innymi odpadami pochodzącymi z gospodarstw domowych. Przy zastosowaniu takiego oznaczenia symbole chemiczne (Hg, Cd lub Pb) wskazują, że dana bateria zawiera rtęć, kadm lub ołów w ilości przewyższającej poziomy odniesienia opisane w dyrektywie WE 2006/66.

Jeśli baterie nie zostaną poprawnie zutyliczowane, substancje te mogą powodować zagrożenie dla zdrowia ludzkiego lub środowiska naturalnego.



**Prawidłowe usuwanie produktu
(zużyty sprzęt elektryczny & elektroniczny)**

(Dotyczy krajów, w których stosuje się systemy segregacji odpadów)

To oznaczenie umieszczone na produkcie, akcesoriach lub dokumentacji oznacza, że po zakończeniu eksploatacji nie należy tego produktu ani jego akcesoriów (np. ładowarki, zestawu słuchawkowego, przewodu USB) wyrzucać wraz ze zwykłymi odpadami gospodarstwa domowego. Aby uniknąć szkodliwego wpływu na środowisko naturalne i zdrowie ludzi wskutek niekontrolowanego usuwania odpadów, prosimy o oddzielenie tych przedmiotów od odpadów innego typu oraz o odpowiedzialny recykling i praktykowanie ponownego wykorzystania materiałów.

W celu uzyskania informacji na temat miejsca i sposobu bezpiecznego dla środowiska recyklingu tych przedmiotów, użytkownicy w gospodarstwach domowych powinni skontaktować się z punktem sprzedaży detalicznej, w którym dokonali zakupu produktu, lub z organem władz lokalnych.

Użytkownicy w firmach powinni skontaktować się ze swoim dostawcą i sprawdzić warunki umowy zakupu. Produktu ani jego akcesoriów nie należy usuwać razem z innymi odpadami komercyjnymi.

Informacje na temat działań proekologicznych firmy Samsung oraz przepisów dotyczących poszczególnych produktów, np.

REACH, WEEE, norm dla baterii, można znaleźć na stronie:
www.samsung.com/uk/aboutsamsung/sustainability/environment/our-commitment/data/

© 2022 Samsung Electronics Co., Ltd. All rights reserved.

Contact SAMSUNG WORLD WIDE

If you have any questions or comments relating to Samsung products, please contact the SAMSUNG customer care Centre.

Country	Samsung Service Centre ☎	Web Site	Country	Samsung Service Centre ☎	Web Site
■ Europe					
UK	0333 000 0333	www.samsung.com/uk/support	CZECH	800 - SAMSUNG (800-726786)	www.samsung.com/cz/support
IRELAND (EIRE)	0818 717100	www.samsung.com/ie/support	SLOVAKIA	0800 - SAMSUNG (0800-726 786)	www.samsung.com/sk/support
GERMANY	06196 77 555 77	www.samsung.com/de/support	CROATIA	072 726 786	www.samsung.com/hr/support
FRANCE	01 48 63 00 00	www.samsung.com/fr/support	BOSNIA	055 233 999	www.samsung.com/support
ITALIA	800-SAMSUNG (800.7267864)	www.samsung.com/it/support	NORTH MACEDONIA	023 207 777	www.samsung.com/mk/support
SPAIN	91 175 00 15	www.samsung.com/es/support	MONTENEGRO	020 405 888	www.samsung.com/support
PORTUGAL	210 608 098 Chamada para a rede fixa nacional Dias úteis das 9h às 20h	www.samsung.com/pt/support	SLOVENIA	080 697 267 (brezplačna številka)	www.samsung.com/si/support
LUXEMBURG	261 03 710	www.samsung.com/be_fr/support	SERBIA	011 321 6899	www.samsung.com/rs/support
NETHERLANDS	088 90 90 100	www.samsung.com/nl/support	KOSOVO	038 40 30 90	www.samsung.com/support
BELGIUM	02-201-24-18	www.samsung.com/be/support (Dutch) www.samsung.com/be_fr/support (French)	ALBANIA	045 620 202	www.samsung.com/al/support
NORWAY	21629099	www.samsung.com/no/support	BULGARIA	0800 111 31 - Безплатен за всички оператори *3000 - Цена на един градски разговор или според тарифата на мобилният оператор 09:00 до 18:00 - Понеделник до Петък	www.samsung.com/bg/support
DENMARK	707 019 70	www.samsung.com/dk/support	ROMANIA	0800872678 - Apel gratuit *8000 - Apel tarifat în rețea	www.samsung.com/ro/support
FINLAND	030-6227 515	www.samsung.com/fi/support	CYPRUS	8009 4000 only from landline, toll free	www.samsung.com/gr/support
SWEDEN	0771-400 300	www.samsung.com/se/support	GREECE	80111-SAMSUNG (80111 726 7864) only from land line (+30) 210 6897691 from mobile and land line	
POLAND	801-172-678* lub +48 22 607-93-33* Specjalistyczna infolinia do obsługi zapytań dotyczących telefonów komórkowych: 801-672-678* * (opłata według taryfy operatora)	http://www.samsung.com/pl/support/	LITHUANIA	8-800-7777	www.samsung.com/lt/support
HUNGARY	0680SAMSUNG (0680-726-7864)	www.samsung.com/hu/support	LATVIA	8000-7267	www.samsung.com/lv/support
AUSTRIA	0800 72 67 864 (0800-SAMSUNG)	www.samsung.com/at/support	ESTONIA	800-7267	www.samsung.com/ee/support
SWITZERLAND	0800 726 786	www.samsung.com/ch/support (German) www.samsung.com/ch_fr/support (French)			