

● BLAUPUNKT

CAR RADIO
MANCHESTER 110

1 011 451 010 001



Enjoy it.

Notice d'utilisation
Instrucciones de manejo
Instruções de serviço
Istruzioni d'uso
Οδηγίες χειρισμού
Instrukcja obsługi
Návod k obsluze

Návod na obsluhu
Használati útmutató
Инструкция по эксплуатации
Instrucțiuni de utilizare
Ръководство за работа
Navodila za uporabo
Kasutusjuhend

EMPLACEMENT DES TOUCHES

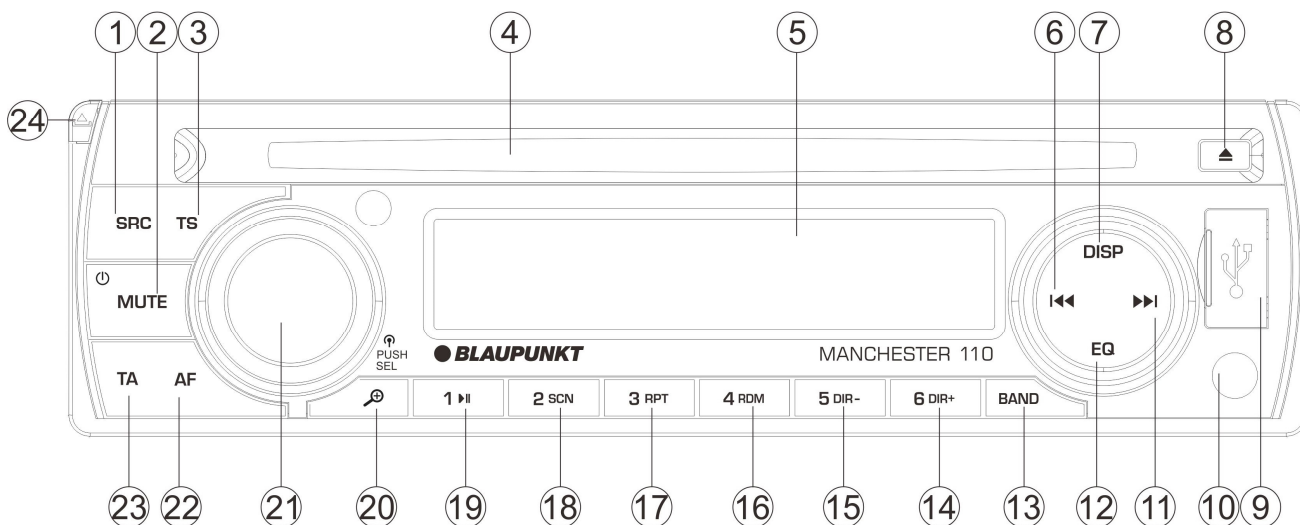

1. Touche SRC (source) .

Sélection du niveau de mémoire ou de la source audio

2. Touche marche/arrêt[⏻] / coupure du son « MUTE ».

3. Touche TS (travelstore).

4. Fente d'insertion du CD.

5. Écran LCD.

6. Touche ◀◀ (recherche descendante).

7. Touche DISP.

8. Touche d'éjection du CD.

9. Prise USB.

10. Prise AUX-IN frontale.

11. Touche ▶▶ (recherche ascendante).

Dans le menu : changement de niveau de menu

Mode radio : réglage des stations

Autres modes de fonctionnement : sélection du titre

12. Touche EQ/LOUD.

13. Touche BAND.

14. Touche 6 DIR+ (répertoire).

15. Touche 5 DIR- (répertoire).

16. Touche 4 RDM (aléatoire).

17. Touche 3 RPT (répétition).

18. Touche 2 SCN (balayage).

19. Touche 1 ▶|| (lecture/pause).

20. Touche ⁺ (recherche MP3).

21. Bouton VOL/SEL/ENT.

Dans le menu : sélection de l'option de menu, modification du réglage

22. Touche AF.

23. Touche TA.

24. Touche ▲ (retrait de la face avant).

25. Touche RESET.

Accès uniquement lorsque la face avant est enlevée

26. Fente d'introduction des cartes SD.

Accès uniquement lorsque la face avant est enlevée

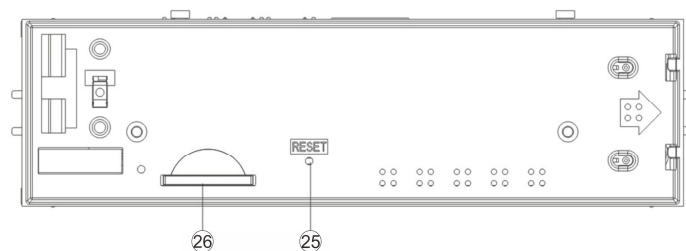

TABLE DES MATIÈRES

Consignes de sécurité	3	Mode SD.....	12
Symboles utilisés	3	Caractéristiques techniques	13
Sécurité routière	3	Notice de montage	203
Consignes de sécurité générales	3		
Déclaration de conformité	4		
Instructions de nettoyage	5		
Instructions pour l'élimination	5		
Composition de la fourniture	5		
Accessoires spéciaux (non fournis) ..	5		
Mise en service	6		
Retrait des vis de transport avant installation.....	6		
Mise en place et retrait de la face avant.....	6		
Retrait de la face avant.....	6		
Fonctionnement	7		
Mise en marche et arrêt.....	7		
Réglage du son.....	7		
Réglage du relèvement des graves à faible volume sonore (Loudness).....	8		
Informations d'affichage.....	8		
Réglage de l'heure.....	8		
Fonction de remise à zéro	8		
Mode radio.....	8		
Passage au mode radio.....	8		
Sélection d'une bande de fréquences.....	8		
Sélection d'une station.....	8		
Mémorisation automatique & balayage des stations.....	9		
Mémorisation d'une station.....	9		
Mode RDS	9		
Mode CD/MP3/WMA.....	10		
Sélection du mode CD/MP3/WMA.....	10		
Sélection des titres/fichiers.....	11		
Balayage de tous les titres.....	11		
Répétition de la lecture d'un titre	11		
Lecture des titres dans un ordre aléatoire.....	11		
Éjection du CD.....	11		
Sélection d'un répertoire.....	11		
Sélection des fichiers avec la touche 	11		
Mode USB	12		

CONSIGNES DE SECURITE

CONSIGNES DE SECURITE

L'autoradio a été fabriqué en fonction de l'état actuel des connaissances techniques et selon les règles techniques de sécurité reconnues. Vous prenez cependant des risques si vous ne suivez pas les consignes de sécurité qui se trouvent dans cette notice.

Cette notice contient des informations importantes pour un montage et une utilisation simples et sûrs de l'autoradio.

- Lisez cette notice avec soin et intégralement avant d'utiliser l'autoradio.
- Conservez cette notice de façon à ce qu'elle soit accessible à tout moment à tous les utilisateurs.
- Remettez toujours l'autoradio à un tiers avec cette notice.

Tenez également compte des notices jointes aux appareils utilisés conjointement à cet autoradio.

SYMBOLES UTILISES

Les symboles suivants sont utilisés dans cette notice :



DANGER !

Avertit d'un risque de blessure



Le sigle CE confirme que les directives UE sont respectées.

- Identifie une énumération

SECURITE ROUTIERE

Tenez compte des remarques suivantes relatives à la sécurité routière :

- **Utilisez l'appareil de manière à pouvoir toujours conduire votre véhicule en toute sécurité.** En cas de doute, arrêtez-vous dans un endroit approprié et manipulez l'appareil alors que le véhicule est immobilisé.
- **Retirez la face avant ou remettez-la en place uniquement lorsque le véhicule est à l'arrêt.**
- **Réglez toujours un volume sonore modéré** de manière à protéger votre ouïe et à pouvoir entendre les signaux d'alerte (par ex. de la police). Si vous modifiez le volume sonore pendant une coupure momentanée du son (par ex. lors d'un changement de source audio), la différence ne sera audible qu'une fois le son rétabli. N'augmentez pas le volume sonore pendant la coupure momentanée du son.

CONSIGNES DE SECURITE GENERALES

Tenez compte des remarques suivantes pour ne pas vous exposer à un risque de blessure :

- **N'ouvrez pas l'appareil, ne le modifiez pas.** L'appareil comporte un laser de classe 1 qui est susceptible de blesser vos yeux.
- **N'augmentez pas le volume sonore pendant la coupure momentanée du son**, par ex. lors d'un changement de source audio. La modification du volume sonore n'est pas audible pendant la coupure du son.

CONSIGNES DE SECURITE

UTILISATION CONFORME

Cet autoradio est prévu pour le montage et le fonctionnement dans un véhicule disposant d'une tension de bord de 12 V et il doit être monté dans une baie DIN. Tenez compte des limites de puissance indiquées dans les caractéristiques techniques. Confiez les réparations, et au besoin le montage, à un spécialiste.

INSTRUCTIONS DE MONTAGE

Vous n'êtes autorisé à monter l'autoradio que si vous possédez une expérience dans le montage d'autoradios et disposez de bonnes connaissances en électricité automobile. Tenez compte pour cela de la notice de montage qui se trouve à la fin de cette notice d'utilisation.

DECLARATION DE CONFORMITE

Blaupunkt Technology GmbH certifie que l'autoradio satisfait aux exigences de base et aux exigences des autres dispositions applicables de la directive 2004/108/CE. Vous trouverez la déclaration de conformité sur le site Internet www.blaupunkt.com.

INSTRUCTIONS DE NETTOYAGE

Les solvants, les produits de nettoyage, les abrasifs et les produits pour l'entretien du poste de conduite et du plastique contiennent des substances susceptibles d'attaquer les surfaces de l'autoradio.

- Pour nettoyer l'autoradio, utilisez uniquement un chiffon sec ou légèrement humide.
- Nettoyez au besoin les contacts de la face avant avec un chiffon doux imbibé d'alcool de nettoyage.

INSTRUCTIONS POUR L'ELIMINATION



Ne jetez pas votre ancien appareil avec les ordures ménagères !

Utilisez les systèmes mis à votre disposition pour le retour ou la collecte des anciens appareils en vue de leur élimination.

COMPOSITION DE LA FOURNITURE

La fourniture comprend les articles suivants :

- 1 Autoradio
- 1 Notice d'utilisation et de montage
- 1 Etui pour la face avant
- 1 Cadre support
- 2 Outils de démontage

ACCESSOIRES SPECIAUX (non fournis)

Utilisez uniquement les accessoires spéciaux agréés par Blaupunkt. Renseignez-vous auprès de votre revendeur Blaupunkt ou sur Internet à l'adresse www.blaupunkt.com.

MISE EN SERVICE

ATTENTION

VIS DE BLOCAGE

Avant la mise en service de l'autoradio, assurez-vous que les vis de blocage pour le transport ont été enlevées (voir chapitre « Notice de montage »).

MISE EN PLACE ET RETRAIT DE LA FACE AVANT

Votre autoradio est équipé d'une face avant détachable (Release-Panel) qui le protège contre le vol. Lors de la livraison, la face avant se trouve dans un étui. Pour mettre l'autoradio en marche une fois monté, vous devez d'abord mettre la face avant en place (voir section « Mise en place de la face avant » dans ce chapitre).

Prenez toujours la face avant avec vous chaque fois que vous quittez le véhicule. Sans cette face avant, l'autoradio n'a aucune valeur pour le voleur.

ATTENTION

RISQUE D'ENDOMMAGEMENT DE LA FACE AVANT

Ne laissez pas tomber la face avant.

Transportez la face avant de manière à ce qu'elle soit protégée des coups et que les contacts ne puissent pas être encrassés.

N'exposez pas la face avant directement au rayonnement solaire ou à d'autres sources de chaleur.

Évitez que la peau ne touche directement les contacts de la face avant.

- **MISE EN PLACE DE LA FACE AVANT**
Poussez la face avant dans la fixation qui se trouve sur le bord droit du boîtier. Appuyez avec précaution sur la face avant jusqu'à ce qu'elle se verrouille dans la fixation qui se trouve à gauche.
- **RETRAIT DE LA FACE AVANT**

Appuyez sur la touche ▲ (24) pour déverrouiller la face avant.

Le côté gauche de la face avant se détache de l'appareil, mais celle-ci ne peut pas tomber car elle est retenue par la fixation droite.

Déplacer la face avant légèrement vers la gauche jusqu'à ce qu'elle se détache de la fixation droite.

Détacher la face avant avec précaution de la fixation gauche.

Remarque :

L'autoradio s'arrête automatiquement dès que la face avant est retirée.

MISE EN SERVICE

MISE EN SERVICE

MISE EN MARCHÉ/ARRÊT

Appuyez sur la touche **⏻** pour allumer l'autoradio. Pour éteindre l'autoradio, appuyez sur la touche **⏻** (2) pendant 2 secondes.

RÉGLAGE DU SON

Appuyez brièvement sur le bouton **SEL** (21) pour sélectionner le mode de réglage souhaité. Le mode de réglage s'affiche dans l'ordre suivant :

-BAS-TRE-BAL-FAD-VOL-

BAS : graves

TRE : aiguës

BAL : répartition gauche/droite (balance)

FAD : répartition avant/arrière (fader)

VOL : volume sonore

Tournez le bouton de réglage du volume (21) pour ajuster la valeur.

Appuyez sur le bouton **SEL** (21) pendant 2 secondes pour accéder au menu système.

Appuyez sur le bouton **SEL** (plusieurs fois) :
TAVOL—LOC ON/OFF —STEREO/MONO —
BEEP ON/OFF – EUROPE/USA

TAVOL : volume des informations routières

LOC : local

Volume des informations routières :

Vous pouvez régler le volume sonore minimal pour les messages d'information routière. La plage de réglage va de 20 à 43. La valeur par défaut est 25. Tournez le bouton de réglage du volume pour régler le volume sonore pour les informations routières.

LOC ON/OFF : tournez le bouton de réglage du volume (21) pour activer ou désactiver la fonction de recherche locale. En mode LOC ON, l'autoradio réduit la sensibilité de réception lorsque vous recherchez des stations. Il diffuse

uniquement les stations avec un signal fort et ignore les stations avec un signal faible. En mode LOC OFF, la sensibilité de réception est accrue lorsque vous recherchez des stations. Davantage de stations peuvent être diffusées.

STEREO/MONO : tournez le bouton de réglage du volume (21) pour sélectionner le mode STEREO ou MONO. En mode STEREO, vous pouvez recevoir des signaux FM stéréo. En mode MONO, le signal passe en mono. Parfois, lorsque le signal est faible, le fait de passer en mode MONO permet de réduire le bruit.

ACTIVATION/DÉSACTIVATION DU BIP

SONORE : l'autoradio propose 2 modes de bip. Tournez le bouton de réglage du volume pour en choisir un.

- Mode d'activation du bip : vous entendez un bip de confirmation lorsque vous appuyez sur une touche.

- Mode de désactivation du bip : vous n'entendez pas de bip de confirmation lorsque vous appuyez sur une touche.

EUROPE/ÉTATS-UNIS : tournez le bouton de réglage du volume pour sélectionner la zone EUROPE ou ÉTATS-UNIS.

EQ (égaliseur)

Appuyez brièvement sur cette touche pour sélectionner le mode EQ pré-réglé parmi les suivants :

FLAT—CLASSICS—POP—ROCK—EQ
OFF

MISE EN SERVICE

RÉGLAGE DU RELÈVEMENT DES GRAVES À FAIBLE VOLUME SONORE (LOUDNESS)

Appuyez sur la touche EQ pendant 2 secondes pour activer la fonction LOUD. Pour la désactiver, appuyez à nouveau longuement sur cette touche.

AFFICHAGE DES INFORMATIONS

Appuyez sur la touche **DISP** (7) pour afficher l'heure pendant 5 secondes. L'écran affiche ensuite à nouveau ses informations.

RÉGLAGE DE L'HEURE

Appuyez sur la touche DISP pendant 2 secondes. Les chiffres de l'heure clignotent. Appuyez brièvement sur les touches **▶▶** / **◀◀** pour régler l'heure. Appuyez brièvement sur la touche DISP pour sélectionner les minutes. Utilisez à nouveau les touches **▶▶**/**◀◀** pour régler les minutes. Appuyez ensuite sur le bouton SEL pour valider.

ENTRÉE AUXILIAIRE

L'autoradio peut être connecté à un lecteur audio portable via la prise **AUX IN** frontale (10).

FONCTION RESET

Appuyez sur la touche **RESET** (25) avec la pointe d'un stylo ou d'un objet métallique pointu.

La touche **RESET** peut être activée dans les cas suivants :

- Première installation de l'appareil une fois le branchement terminé.
- Absence de réponse des touches de fonction.
- Symbole d'erreur sur l'écran.

Remarque : si vous appuyez sur la touche **RESET** (25) et que l'autoradio ne

fonctionne toujours pas, utilisez un coton-tige humidifié avec de l'alcool isopropylique pour nettoyer la prise sur la face avant.

MODE RADIO

• PASSAGE AU MODE RADIO

Appuyez sur la touche **SRC** (1) pour sélectionner le mode radio qui apparaît sur l'écran avec le niveau de mémoire et la fréquence.

• SÉLECTION D'UNE BANDE DE FRÉQUENCES

En mode radio, appuyez sur la touche **BAND** (13) pour sélectionner la bande de fréquences souhaitée.

La bande de réception s'affiche dans l'ordre suivant :

→FM1→FM2→FM3→MW1(AM1)→MW2(AM2)

• SÉLECTION D'UNE STATION

Appuyez brièvement sur la touche **▶▶** (11) ou **◀◀** (6) pour activer la recherche automatique de stations. L'autoradio recherche alors automatiquement une station vers les fréquences plus hautes ou plus basses. Appuyez sur cette touche pendant 2 secondes jusqu'à ce que la mention « **MANUAL** » s'affiche, afin de sélectionner le mode de réglage manuel des stations. Ce mode vous permet de modifier la fréquence pas à pas jusqu'à ce que vous trouviez une station. Si les deux touches ne sont pas activées pendant 5 secondes, l'écran revient au mode de recherche des stations et la mention « **AUTO** » s'affiche.

MISE EN SERVICE

- **MÉMORISATION AUTOMATIQUE & BALAYAGE DES STATIONS**

- Mémorisation automatique

- Appuyez sur la touche **TS** (3) pendant 2 secondes pour lancer la recherche de fréquences à partir de 87,5 MHz. L'autoradio vérifie la force du signal et se règle sur la station suivante pouvant être reçue. Il mémorise alors les 6 stations avec le signal le plus puissant sous les touches numérotées FM3. Lors du premier cycle, il recherche par balayage les stations locales avec le signal le plus fort. S'il trouve moins de 18 stations, il recherche par balayage les stations nationales lors du second cycle.

- Balayage des stations

Appuyez brièvement sur la touche **TS** (3) pour balayer les stations pré-réglées. L'autoradio s'arrête pendant 5 secondes sur un numéro pré-réglé. Appuyez à nouveau sur la touche **TS** pour arrêter le balayage des stations.

- **MÉMORISATION D'UNE STATION**

Pour mémoriser une station, appuyez sur l'une des touches de présélection (1 à 6) pendant 2 secondes. La station actuelle est mémorisée sous la touche numérotée. Appuyez brièvement sur la touche de présélection (1 à 6) pour écouter directement la station affectée à cette touche.

MODE RDS (RADIO DATA SYSTEM)

- Réglage du mode RDS

Appuyez sur la touche **AF** (22) pour activer ou désactiver la fonction AF.

Si la fonction AF est activée, le symbole « **AF** » s'affiche.

Le nom de la station s'affiche s'il s'agit d'une station RDS.

La mention « **AF** » commence à clignoter si le signal radio perd de son intensité.

- Mode régional

Si la fonction AF est activée, appuyez sur la touche **AF** (22) pendant quelques secondes pour activer ou désactiver le mode régional.

La diffusion des programmes de certaines stations varie parfois entre une diffusion normale et une diffusion régionale. Lorsque le mode régional est activé, la diffusion du programme en cours d'écoute n'est pas affectée.

Lorsque le mode régional est désactivé, la réception de stations locales est possible.

- Messages d'information routière

Appuyez sur la touche **TA** pour activer la fonction **TA**.

Lorsque le mode **TA** est activé et qu'un message d'information routière est diffusé :

Si l'autoradio est en mode CD (MP3), USB, SD ou AUX-IN, il bascule provisoirement en mode radio.

Il passe sur une station de radio EON qui diffuse actuellement un message d'information routière.

Si le niveau du volume est inférieur au seuil défini, il est ramené au niveau du seuil. Si le volume actuel est supérieur à la valeur seuil (niveau de volume sonore mini. **TA**), il est ramené au niveau du seuil.

Fonction d'interruption **TA**

Un appui sur cette touche annule le message d'information routière actuellement diffusé.

Cependant, le mode **TA** reste activé.

Les données RDS utilisées sont des données PI, PS, AF, TP, TA, EON et PTY.

PI : code d'identification de la station

Code permettant d'identifier les stations

PS : nom de la station

Nom de la station diffusée en caractères alphanumériques

AF : fréquences alternatives

Liste des fréquences alternatives de stations diffusant le même programme

TP : identification de la station de radioguidage

Données d'identification des stations diffusant des informations routières

TA : identification du message d'information routière

Données d'identification indiquant si des informations routières sont en cours de diffusion

EON : information étendue aux autres réseaux

MODE CD/MP3/WMA

INFORMATIONS DE BASE

Cet autoradio vous permet de lire des CD audio (CDDA) et des CD-R/RW avec des fichiers audio, MP3 ou WMA ainsi que des fichiers MP3 ou WMA sur des supports de données USB et sur des cartes SD(HC)/MMC.

Remarques :

- Pour éviter tout problème de fonctionnement, utilisez uniquement des CD portant le logo Compact-Disc.
- Blaupunkt ne peut pas garantir le bon fonctionnement de ses appareils avec des CD protégés contre la copie ainsi qu'avec certains CD vierges, supports de données USB et cartes mémoire disponibles sur le marché.

Pour préparer un support de données MP3/WMA, tenez compte des remarques suivantes :

- Noms pour les titres et les répertoires :
 - 32 caractères au maximum, extension « .mp3 » ou « .wma » non comprise (un nombre de caractères plus grand limite le nombre de titres et de dossiers que l'autoradio peut reconnaître)
 - Pas de caractères spéciaux
- Formats de CD : CD R/RW, Ø : 12 cm
- Formats de données de CD : ISO 9669 Level 1 et 2, Joliet
- Vitesse de gravage des CD : max. 16x (recommandé)
- Format/système de fichiers USB : Mass Storage Device (mémoire de masse) / FAT16/32
- Système de fichier de carte mémoire : FAT16/32
- Extensions des fichiers audio :
 - .MP3 pour les fichiers MP3

MISE EN SERVICE

- .WMA pour les fichiers WMA
- Fichiers WMA uniquement sans Digital Rights Management (DRM) et établis avec Windows Media Player à partir de la version 8
- Balise ID3 du MP3 : versions 1 et 2
- Vitesse de transmission pour la génération des fichiers audio :
 - MP3 : 32 à 320 kbps
 - WMA : 64 à 192 kbps
- Nombre maximal de fichiers et de dossiers : jusqu'à 20 000 entrées en fonction de la structure des données
- **SELECTION DU MODE CD/MP3/WMA**
Appuyez sur la touche **SRC** (1) autant de fois qu'il est nécessaire pour faire apparaître la source audio souhaitée :
 - « CD » : CD introduit
 - « SD(HC) » : carte mémoire introduite
 - « USB » : support de données USB raccordé
 - « AUX » : source audio externe raccordée

Remarques :

- La source audio en question peut être sélectionnée uniquement lorsqu'un CD approprié est introduit ou que l'appareil correspondant est raccordé.
 - Dans le cas où l'autoradio doit lire les données de l'appareil ou du support de données raccordé avant de procéder à la reproduction, « READING » (Lecture en cours) est affiché pendant ce temps sur l'écran. La durée de lecture dépend de la capacité et du type de l'appareil ou du support de données. Dans le cas où l'appareil ou le support de données est défectueux ou que les données à

transférer ne peuvent pas être reproduites, un message correspondant apparaît sur l'écran (par ex. « USB ERROR » (Erreur USB)).

SÉLECTION DES TITRES/FICHIERS

Appuyez sur la touche ►► (11) ou ◀◀ (6) pour passer au titre/fichier précédent ou suivant. Le numéro du titre/fichier s'affiche.

Maintenez enfoncée la touche ►► (11) ou ◀◀ (6) pour effectuer un retour ou une avance rapide. La lecture du disque reprend dès que vous relâchez la touche.

• LECTURE/PAUSE

Appuyez sur la touche ►|| (19) pour interrompre la lecture. Appuyez à nouveau sur cette touche pour reprendre la lecture.

• BALAYAGE DE TOUS LES TITRES/FICHIERS

Appuyez sur la touche SCN (18) pour écouter les premières secondes de chaque titre/fichier. Appuyez à nouveau sur cette touche pour arrêter cette fonction et écouter l'intégralité des titres/fichiers.

• RÉPÉTITION DU MÊME TITRE/FICHER

Appuyez sur la touche RPT (17) pour répéter en boucle le même titre/fichier. Appuyez à nouveau sur cette touche pour répéter tous les titres/fichiers.

• LECTURE DE TOUS LES TITRES EN MODE ALÉATOIRE

Appuyez sur la touche RDM (16) pour lire tous les titres/fichiers dans un ordre aléatoire. Appuyez à nouveau sur cette touche pour désactiver la fonction aléatoire.

• ÉJECTION DU CD

Appuyez sur la touche ▲ (8) pour arrêter la lecture du disque et l'éjecter de la fente d'insertion (4).

SÉLECTION

ASCENDANTE/DESCENDANTE D'UN RÉPERTOIRE

Appuyez sur la touche DIR- (15) ou DIR+ (14) pour sélectionner le répertoire précédent ou suivant. Si le disque MP3/WMA ne contient aucun répertoire, la touche de fonction DIR- (15) ou DIR+ (14) n'est pas disponible.

• SÉLECTION DE FICHIERS AVEC LA TOUCHE 🔍

La touche 🔍 (20) est une touche de sélection pour le mode MP3/WMA.

□ Recherche dans les dossiers

Appuyez une fois sur la touche 🔍 . Vous accédez au mode de recherche dans les dossiers. Tournez le bouton de sélection du volume pour sélectionner le dossier souhaité. Appuyez ensuite sur le bouton (21) pour ouvrir le dossier. Tournez le bouton (16) pour sélectionner le fichier souhaité. Appuyez ensuite à nouveau sur le bouton (21) pour lire le fichier. Un appui sur la touche ◀◀ vous permet de retourner au dossier précédent.

□ Recherche par numéro de fichier

Appuyez deux fois sur la touche 🔍 . Le mode de recherche par numéro de fichier est activé. Tournez le bouton (21) pour sélectionner le numéro de fichier, puis appuyez sur le bouton (21) pour valider. L'autoradio recherche le fichier sélectionné pour le lire.

Si le numéro de fichier est déjà sélectionné, l'autoradio attend une action de votre part sur le bouton (21)

MISE EN SERVICE

pendant quelques secondes. Si vous n'appuyez pas sur le bouton (21), il recherche automatiquement le titre au bout de quelques secondes.

MODE USB

Lorsque vous branchez un support de données USB, l'appareil recherche les fichiers MP3/WMA et commence à les lire. Dans les autres modes, vous pouvez également appuyer sur la touche **SRC** pour sélectionner le mode USB. Le mode de lecture des fichiers MP3/WMA est identique à celui du mode CD/MP3/WMA décrit plus haut.

Remarque :

- L'autoradio ne peut lire que les clés USB standard homologuées par Microsoft.
- Le lecteur MP3 USB n'est pas standard. Par conséquent, tous les lecteurs MP3 ne sont pas forcément compatibles avec l'autoradio.
- Avant de brancher un lecteur MP3 avec une pile classique (non rechargeable) sur le port USB, retirez la pile du lecteur MP3. Autrement, celle-ci peut exploser.

MODE SD

Lorsque vous insérez une carte SD dans l'interface SD, l'autoradio recherche les fichiers MP3/WMA sur la carte et commence leur lecture. Le mode de fonctionnement est identique à celui du mode CD/MP3/WMA décrit plus haut. Dans les autres modes, vous pouvez également appuyer sur la touche **SRC** (1) pour sélectionner le mode SD.

COMPATIBILITÉ DES MODES DE DÉCODAGE MP3/WMA

L'autoradio accepte les modes de décodage MP3/WMA suivants.

Standard	Débit binaire (kbits/s)
MPEG1 Audio Layer 3 (44,1 kHz)	32,48,64,96, 128,192,256, 320
Windows Media Audio (44,1 kHz)	64,96,128,192

Capacité du mode USB :

1. Nombre de dossiers : 500 maxi.
2. Nombre de fichiers : 999 maxi.
3. 8 niveaux de sous-répertoires
4. Taille maxi. : 16 Go

GÉNÉRAL

Alimentation requise	: C.C. 12 volts, masse négative
Dimensions	: 178 (l) x 160 (P) x 50 (H)
Commandes de tonalité	
- Graves (à 100 Hz)	: ±10 dB
- Aiguës (à 10 kHz)	: ±10 dB
Puissance de sortie maximale	: 4x50 watts
Courant absorbé	: 10 ampères (maxi.)

LECTEUR DE CD

Rapport signal/bruit	: > 55 dB
Séparation des canaux	: > 45 dB
Bande passante	: 40 Hz – 18 kHz

AUTORADIO

	FM
Gamme de fréquences	65 à 74 MHz
Gamme de fréquences	87,5 à 108 MHz
	OM (PO)
Gamme de fréquences	522 à 1 620 kHz

UBICACIÓN DE LOS BOTONES

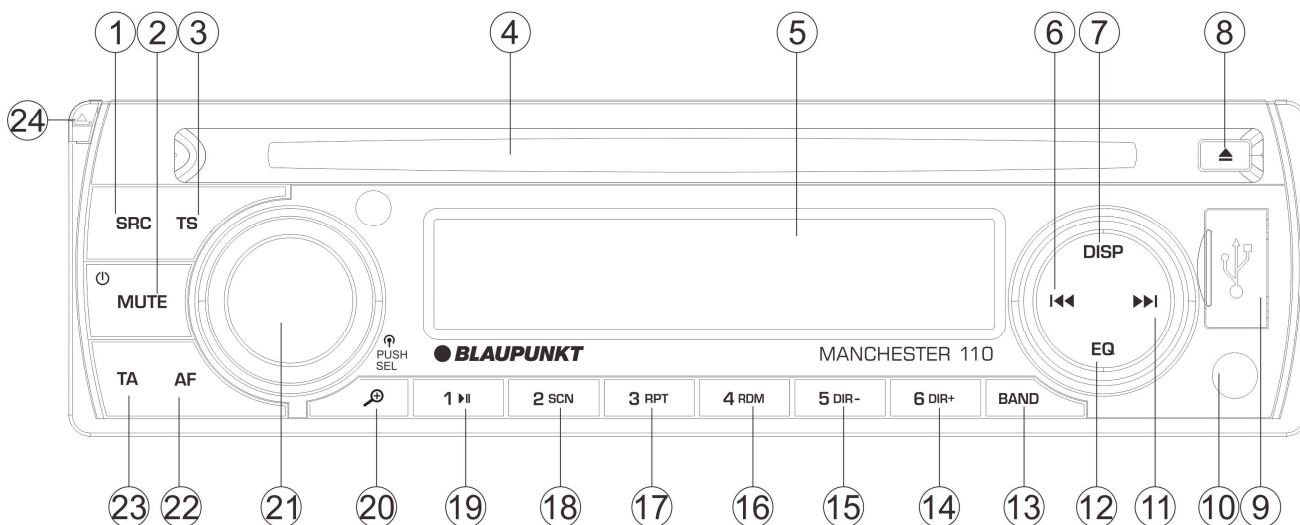

1. Botón SRC (fuente)

Selección de un banco de memoria o de una fuente de audio

2. Botón /MUTE ON/OFF

3. Botón TS (travel store)

4. RANURA PARA DISCO

5. Pantalla LCD

6. Botón (SEEK DOWN)

7. Botón DISP

8. Botón EJECT

9. Puerto USB

10. Conector de entrada auxiliar

11. Botón (SEEK UP)

En el menú: cambio de nivel de menú.

Modo de radio: ajuste de las emisoras.

Otros modos de funcionamiento: selección de títulos.

12. Botón EQ/LOUD

13. Botón BAND

14. 6 Botón DIR+ (directorio)

15. 5 Botón DIR- (directorio)

16. 4 Botón RDM (aleatorio)

17. 3 Botón RPT (repetir)

18. 2 Botón SCN (explorar)

19. 1 Botón (reproducción/pausa)

20. Botón (búsqueda MP3)

21. Botón VOL/SEL/ENT

En el menú: selección de opción de menú, cambio de ajuste.

22. Botón AF

23. Botón TA

24. Botón (expulsión del panel)

25. Botón RESET

Acceso únicamente con el panel de control extraído.

26. Ranura para tarjeta SD

Acceso únicamente con el panel de control extraído.

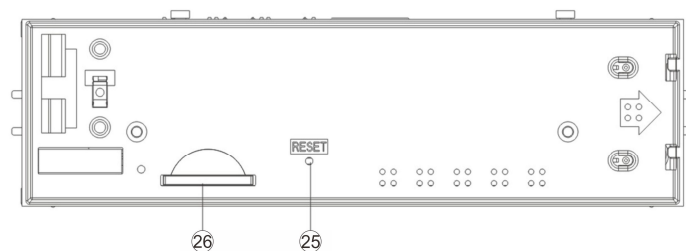

CONTENIDO

Notas sobre la seguridad	17
Símbolos utilizados	17
Seguridad en la carretera	17
Notas generales sobre la seguridad	17
Declaración de conformidad	18
Notas sobre la limpieza	19
Notas sobre la eliminación	19
Incluido con el artículo	19
Equipo opcional (no incluido con el artículo)	19
Puesta en marcha del dispositivo	20
Extracción de los tornillos antes de la instalación	20
Colocación/extracción del panel de control	20
Extracción del panel de control	20
Funcionamiento	21
Encendido/apagado del equipo	21
Ajuste del sonido	21
Sonoridad	22
Visualización de información	22
Ajuste de la hora	22
Función de restauración	22
Funcionamiento de la radio.....	22
Cambio al modo de radio.....	22
Selección de una banda de frecuencia	22
Selección de una emisora	22
Guardado automático y búsqueda de programas	23
Guardado de emisoras	23
Funcionamiento de RDS.....	24
Funcionamiento de CD/MP3/WMA	25
Cambio al modo de CD/MP3/WMA	25
Selección de títulos/archivos	26
Reproducción con exploración de todos los títulos.....	26
Repetición del mismo título.....	26
Reproducción aleatoria de todos los títulos	26
Expulsión de un disco.....	26
Selección de un directorio superior/inferior.....	26
Selección de archivos con el botón 	27
Funcionamiento de la reproducción de USB	27
Funcionamiento de SD	28
Especificaciones	29
Instrucciones para la instalación	204

NOTAS SOBRE LA SEGURIDAD

INDICACIONES DE SEGURIDAD

La radio ha sido fabricada conforme al estado actual de la técnica y a las normas técnicas de seguridad vigentes. A pesar de todo, pueden surgir situaciones de peligro si no tiene en cuenta las indicaciones de seguridad de este manual.

Este manual contiene información importante para una instalación y un manejo sencillos de la radio.

- Tenga en cuenta además los manuales de otros dispositivos que vaya a utilizar con la radio.
- Guarde el manual de tal forma que siempre pueda ser consultado por todos los usuarios.
- Entregue la radio a terceros siempre con el presente manual.

Tenga en cuenta además los manuales de otros dispositivos que vaya a utilizar con la radio.

SÍMBOLOS UTILIZADOS

En este manual se utilizan los siguientes símbolos:



¡PELIGRO!
Peligro de lesiones



La marca CE confirma el cumplimiento de las directivas de la UE.

- Indica una numeración

SEGURIDAD VIAL

Observe las siguientes indicaciones relativas a la seguridad vial:

- **Utilice el equipo de modo que siempre maneje el vehículo con seguridad.** En caso de duda, deténgase en un lugar adecuado y maneje el aparato con el vehículo parado.
- **Extraiga o monte la unidad de mando sólo cuando el vehículo esté parado.**
- **Ajuste siempre un volumen moderado** para poder oír las señales acústicas de alarma (p. ej., de la policía) y, a la vez, proteger el oído. En las pausas con supresión del sonido (p. ej. durante el cambio de una fuente de sonido) no se aprecia la variación del volumen. No suba el volumen durante estas pausas.

INDICACIONES GENERALES DE SEGURIDAD

Observe las siguientes indicaciones para protegerse de posibles lesiones:

- **No desmonte ni modifique el equipo.** El equipo incorpora un láser clase 1 que puede ser perjudicial para sus ojos.
- **No aumente el volumen durante las pausas con supresión del sonido,** p. ej. al cambiar la fuente de sonido. El cambio del volumen no es perceptible durante la supresión del sonido.

NOTAS SOBRE LA SEGURIDAD

USO SEGÚN LAS NORMAS

Esta radio está diseñada para su instalación y utilización en un vehículo con una tensión de red de 12 V y debe montarse en una ranura de tamaño estándar (según DIN). Tenga en cuenta los límites de capacidad que se especifican en los datos técnicos. Asegúrese de que las reparaciones y, en caso necesario, el montaje sean realizados por un técnico especializado.

INSTRUCCIONES DE INSTALACIÓN

Solo puede instalar la radio si tiene experiencia con la instalación de radios de automóviles y conoce bien el sistema eléctrico del vehículo. En este sentido, tenga en cuenta las instrucciones de instalación que encontrará al final de este manual.

DECLARACIÓN DE CONFORMIDAD

Por la presente, Blaupunkt Technology GmbH declara que la radio de automóvil cumple los requisitos básicos y otras prescripciones relevantes de la Directiva 2004/108/CE.

La Declaración de conformidad se puede consultar en Internet, en la página www.blaupunkt.com.

NOTAS SOBRE LA LIMPIEZA | NOTAS SOBRE LA ELIMINACIÓN DE RESIDUOS | INCLUIDO CON EL ARTÍCULO

INDICACIONES DE LIMPIEZA

Los disolventes, detergentes y abrasivos, así como los sprays para el salpicadero y los productos de limpieza para plásticos pueden contener productos que dañen la superficie de la radio.

- Para la limpieza de la radio, utilice únicamente un paño seco o ligeramente humedecido.
- Cuando sea necesario, limpie los contactos de la unidad de mando con un paño suave impregnado en alcohol de limpieza.

INDICACIONES DE ELIMINACIÓN DE RESIDUOS



No deseche los equipos antiguos junto a los residuos domésticos.

Para desechar equipos antiguos, utilice los sistemas de recogida y devolución reglamentarios.

VOLUMEN DE SUMINISTRO

El volumen de suministro incluye:

- 1 Radio
- 1 Instrucciones de manejo e instalación
- 1 Estuche para la unidad de mando
- 1 Marco de sujeción
- 2 Herramientas de desmontaje

ACCESORIOS ESPECIALES

(no incluidos en el suministro)

Utilice únicamente accesorios especiales autorizados por Blaupunkt. Para más información, consulte a su proveedor de Blaupunkt o visite la página web www.blaupunkt.com.

PUESTA EN FUNCIONAMIENTO

ATENCIÓN

TORNILLOS DE FIJACIÓN

Asegúrese de que se han retirado los tornillos de fijación para el transporte antes de poner la radio en funcionamiento (véase el capítulo "Instrucciones de instalación").

COLOCACIÓN/RETIRADA DE LA UNIDAD DE MANDO

Su radio está dotada de una unidad de mando extraíble que sirve de seguro antirrobo. En el momento del suministro, la unidad de mando se encuentra dentro del estuche. Para poner la radio en marcha una vez instalada, primero debe colocar la unidad de mando (véase el apartado "Colocación de la unidad de mando" de este capítulo).

Lleve siempre consigo la unidad de mando al salir del vehículo. Sin la unidad de mando, la radio no tiene ningún valor en caso de robo.

PRECAUCIÓN

DETERIORO DE LA UNIDAD DE MANDO

No deje caer la unidad de mando.

Al transportar la unidad de mando, protéjala de los golpes y evite que se ensucien los contactos.

No exponga la unidad de mando a la luz directa del sol o a otras fuentes de calor.

Evite tocar directamente con la piel los contactos de la unidad de mando.

- **COLOCACIÓN DE LA UNIDAD DE MANDO**

Introduzca la unidad de mando en el soporte por el borde izquierdo de la carcasa.

Coloque la unidad de mando en el soporte izquierdo y presione con cuidado hasta que quede encajada.

- **EXTRACCIÓN DEL FRONTAL**

Pulse la tecla  (24) para desenclavar la unidad de mando.

La parte izquierda de la unidad de mando se separa del equipo y la unidad queda asegurada contra caídas mediante el soporte.

Mueva la unidad de mando ligeramente hacia la izquierda hasta que se suelte del soporte derecho.

Suelte la unidad de mando con cuidado del soporte izquierdo.

Nota:

La radio se desconecta automáticamente en el momento en que se extrae la unidad de mando.

FUNCIONAMIENTO

FUNCIONAMIENTO

ENCENDIDO/APAGADO DEL EQUIPO

Encienda el equipo pulsando el botón **⏻**. Cuando el sistema esté encendido, mantenga el botón **⏻** (2) pulsado durante 2 segundos para apagar el equipo.

AJUSTE DEL SONIDO

Pulse el botón **SEL** (21) brevemente para seleccionar el modo de ajuste deseado. El modo de ajuste cambia según el orden siguiente:

-BAS-TRE-BAL-FAD- VOL-

BAS: graves

TRE: agudos

BAL: balance

FAD: atenuador

VOL: volumen

Mediante el giro de la rueda de audio (21) se puede ajustar la calidad de sonido deseada.

Mantenga el botón **SEL** (21) pulsado durante 2 segundos para acceder al menú del sistema.

Pulse el botón **SEL** (repetidamente):

TAVOL (volumen de TA)—LOC ON/OFF
(encendido/apagado de local) —STEREO/MONO
(estéreo/mono)— BEEP ON/OFF
(encendido/apagado de pitido)— EUROPE/USA
(Europa/EE. UU.)

TAVOL: volumen de TA

LOC: local

Volumen de TA:

define el volumen mínimo para los anuncios de tráfico. El intervalo ajustable es de 20 a 43. El valor predeterminado es 25. Gire la rueda del volumen para ajustar el volumen de los anuncios de tráfico.

LOC ON/OFF: gire la rueda de audio (21) para activar/desactivar la función local. En el modo LOC ON, el equipo reduce la sensibilidad de recepción durante la búsqueda de emisoras. Esto significa que se reciben las emisoras con señales fuertes y que se ignoran las emisoras con señales débiles. En el modo LOC OFF, se aumenta la sensibilidad de recepción durante la búsqueda de emisoras. Esto significa que puede recibir más emisoras.

STEREO/MONO: gire la rueda de audio (21) para seleccionar el modo STEREO o MONO. En el modo STEREO, puede recibir señales estéreo de FM. En el modo MONO, la señal estéreo cambia a mono. En algunas ocasiones, si la señal es débil, si se cambia al modo MONO se reducirá el ruido.

BEEP ON/OFF: el equipo de audio del automóvil dispone de dos modos de tono de pitido. Gire la rueda del volumen para elegir uno de los modos.

- Modo Beep On: el sonido del pitido de confirmación se oirá siempre que se pulse un botón.

- Modo Beep Off: el pitido de confirmación no se oirá siempre que se pulse un botón.

EUROPE/USA: gire el volumen para seleccionar la región EUROPA o EE. UU.

EQ (ecualización)

Pulse el botón brevemente para seleccionar el modo EQ de preajuste tal y como se muestra a continuación:

FLAT—CLASSICS—POP—ROCK—EQ
OFF

FUNCIONAMIENTO

SONORIDAD

Mantenga pulsado el botón EQ durante 2 segundos para activar la función LOUD (sonoridad). Manténgalo pulsado de nuevo para cancelar la función.

VISUALIZACIÓN DE INFORMACIÓN

Pulse el botón **DISP** (7) para mostrar la hora durante 5 segundos. A continuación, la información se volverá a mostrar.

AJUSTE DE LA HORA

Mantenga pulsado el botón DISP durante 2 segundos. Los indicadores de la hora parpadearán. Pulse brevemente el botón **▶▶/◀◀** para fijar la hora correcta. Pulse brevemente el botón DISP para cambiar los minutos. Vuelva a utilizar el botón **▶▶/◀◀** para fijar el minuto correcto. A continuación, pulse el botón SEL para confirmar.

ENTRADA AUXILIAR

El equipo se puede conectar a un reproductor de audio portátil mediante el conector de **entrada auxiliar** (10).

FUNCIÓN DE RESTAURACIÓN

El botón **RESET** (25) debe activarse con un bolígrafo o con un objeto metálico con punta.

El botón **RESET** se activa por los siguientes motivos:

- La instalación inicial del equipo cuando se ha finalizado todo el cableado.
- No funcionan todos los botones de función.
- Símbolo de error en la pantalla.

Nota: Si el botón **RESET** (25) se ha pulsado y el equipo no funciona, utilice un poco de algodón humedecido con alcohol isopropílico para limpiar la toma del panel frontal.

FUNCIONAMIENTO

FUNCIONAMIENTO DE LA RADIO

- **CAMBIO AL MODO DE RADIO**

Pulse el botón **SRC** (1) para seleccionar el modo de radio, que aparece en la pantalla conjuntamente con el banco de memoria y la frecuencia.

- **SELECCIÓN DE UNA BANDA DE FRECUENCIA**

En el modo de radio, pulse el botón **BAND** (13) para seleccionar la banda deseada.

La banda de recepción cambia según el orden siguiente:

→FM1→FM2→FM3→MW1 (AM1)→MW2 (AM2) ←

- **SELECCIÓN DE UNA EMISORA**

Pulse el botón **▶▶** (11) o **◀◀** (6) brevemente para activar la función de búsqueda automática. Busca automáticamente una emisora en sentido ascendente/descendente. Púlselo durante 2 segundos hasta que aparezca **MANUAL** en la pantalla para seleccionar el modo de sintonización. Con este modo, puede explorar frecuencias en sentido ascendente o descendente hasta localizar una emisora. Si los dos botones no se han pulsado durante 5 segundos, volverá al modo de sintonización de búsqueda y aparecerá **AUTO** en la pantalla.

- **GUARDADO AUTOMÁTICO Y BÚSQUEDA DE PROGRAMAS**

- Guardado automático

- Pulse el botón **TS** (3) durante 2 segundos. La radio iniciará la búsqueda desde la frecuencia de 87.5 MHz y comprobará la intensidad de la señal hasta que finalice un ciclo de búsqueda. A continuación, guardará las 6 emisoras con la señal más fuerte en los botones con números de preajuste de FM3. En el primer ciclo, buscará con el modo LOCAL ON (local activado) las emisoras con la señal más fuerte. Si se localizan menos de 18 estaciones, buscará las emisoras con el modo LOCAL OFF (local desactivado) en el segundo ciclo.

- Búsqueda de programas

Pulse el botón **TS** (3) brevemente para explorar las emisoras preajustadas. La radio se detiene en un número de preajuste durante 5 segundos. Vuelva a pulsar el botón **TS** para detener la búsqueda de programas.

- **GUARDADO DE EMISORAS**

Para guardar una emisora, pulse uno de los botones de preajuste (1-6) durante 2 segundos. La emisora actual se guarda en el botón del número correspondiente. Pulse brevemente el botón de preajuste (1-6) para escuchar directamente la emisora que se ha guardado en el botón de preajuste correspondiente.

FUNCIONAMIENTO DE RDS (SISTEMA DE DATOS DE RADIO)

- Ajuste del modo RDS
Pulse el botón **AF** (22) para activar o desactivar la función AF.
Siempre que AF esté activa, el símbolo **AF** aparecerá en pantalla.
El nombre del programa se muestra después de la recepción de una emisora RDS.
AF empezará a parpadear si la señal de radiodifusión se deteriora.
- Funcionamiento del programa regional
Con la función AF activa, pulse el botón **AF** (22) durante varios segundos para activar o desactivar el modo de región.
Algunas emisoras de radiodifusión cambian su programa de radiodifusión normal a radiodifusión regional durante un período determinado de tiempo. Si el modo Región está activo, el programa que esté escuchando en ese momento no cambiará. Si el modo Región está inactivo, la recepción podrá cambiar a la emisora regional.
- Cómo escuchar los anuncios de tráfico
Pulse el botón **TA** para activar la función **TA**.
Si el modo **TA** está activo y se está transmitiendo información de tráfico:
Si el equipo se encuentra en el modo CD (MP3), USB, SD o AUX IN, cambiará temporalmente al modo de radio.

Cambiará temporalmente a una estación con enlace EON (información sobre otras redes de emisoras) si esta función detecta un anuncio de tráfico en el otro programa.

Si el nivel de volumen se encontraba por debajo del punto umbral, aumentará hasta el mismo. Si el nivel de volumen actual es superior al punto umbral (nivel de volumen mín. de **TA**), este se establecerá con el último nivel.

Función de interrupción de **TA**

Si pulsa esta tecla, el anuncio de tráfico actual se cancelará.

No obstante, el modo **TA** no se desactivará.

Los datos de RDS utilizados son los datos PI, PS, AF, TP, TA, EON y PTY.

PI: código de identificación del programa

Código para identificar programas.

PS: nombre de servicio del programa

Datos del nombre de la emisora de radiodifusión expresado con caracteres alfanuméricos.

AF: frecuencias alternativas

Lista de frecuencias de las emisoras de radiodifusión que transmiten el mismo programa.

TP: identificación del programa de tráfico

Datos de identificación para las emisoras que emiten información sobre el tráfico.

TA: identificación de anuncios de tráfico

Datos de identificación que muestran si la información sobre el tráfico se está transmitiendo.

EON: información sobre otras redes de emisoras

FUNCIONAMIENTO

MODO DE CD/MP3/WMA

INFORMACIÓN BÁSICA

Esta radio puede reproducir CD de audio (CDDA) y CD-R/RW con archivos de audio, archivos MP3 o WMA, así como archivos MP3 o WMA guardados en soportes de datos USB y tarjetas de memoria SD(HC)/MMC.

Notas:

- Para un funcionamiento adecuado, utilice exclusivamente los CD con el logo Compact-Disc.
- Blaupunkt no puede garantizar el buen funcionamiento de los CD con protección anticopia ni de todos los CD vírgenes, soportes de datos USB y tarjetas de memoria que se pueden adquirir en el mercado.

A la hora de preparar un soporte de datos MP3/WMA, tenga en cuenta los siguientes datos:

- Designación de títulos y directorios:
 - Un máximo de 32 caracteres, sin incluir las extensiones ".mp3" y ".wma" (si se introducen más caracteres, se reducirá el número de títulos y carpetas que puede reconocer la radio)
 - Sin caracteres especiales ni diéresis
- Formatos de CD: CD-R/RW, Ø: 12 cm
- Formatos de CD de datos: ISO 9669 nivel 1 y 2, Joliet
- Velocidad de grabación de CD: máx. 16x (recomendado)
- Formato/sistema de archivos del dispositivo USB: Mass Storage Device (dispositivo de almacenamiento masivo)/FAT16/32
- Sistema de archivos de la tarjeta de memoria: FAT16/32
- Extensiones de archivos de audio:

- .MP3 para archivos MP3
- .WMA para archivos WMA

- Archivos WMA sólo sin "Digital Rights Management" (DRM) y creados con Windows Media Player, versión 8 o superior
- Etiquetas ID3 MP3: versión 1 o 2
- Velocidad binaria para la creación de archivos de audio:
 - MP3: de 32 a 320 kbps
 - WMA: de 64 a 192 kbps
- Número máximo de archivos y directorios: hasta 20 000 entradas en función de la estructura de datos

• CAMBIAR AL MODO DE CD/MP3/WMA

Pulse repetidas veces la tecla **SRC** (1) hasta que en la pantalla se muestre la fuente de sonido que desea utilizar:

- "CD": CD introducido
- SD(HC): tarjeta de memoria introducida
- "USB": soporte de datos USB conectado
- "AUX": fuente de sonido externa conectada

Notas:

- La fuente de sonido en cuestión solo se puede seleccionar si el CD correspondiente está insertado o, en su caso, el dispositivo correspondiente está conectado.
- Si la radio debe leer los datos de un dispositivo o de un soporte de datos conectado antes de iniciar la reproducción, en la pantalla aparece "READING" (leyendo datos) durante el proceso de lectura. La duración de la lectura depende del volumen de datos y modelo constructivo del dispositivo y del soporte de datos. Si

el dispositivo o el soporte de datos es defectuoso o si no es posible reproducir los datos transferidos, aparece el mensaje correspondiente en la pantalla (p. ej. "USB ERROR" (error de USB)).

SELECCIÓN DE TÍTULOS/ARCHIVOS

Pulse el botón **▶▶** (11) o **◀◀** (6) para pasar al título/archivo anterior o siguiente. El número de título/archivo se muestra en la pantalla.

Mantenga pulsado el botón **▶▶** (11) o **◀◀** (6) para avanzar o retroceder rápidamente. La reproducción del disco empezará cuando suelte el botón.

- **REPRODUCCIÓN/PAUSA**
Pulse el botón **▶||** (19) para hacer una pausa en la reproducción. Vuelva a pulsarlo para reanudar la reproducción.
- **REPRODUCCIÓN CON EXPLORACIÓN DE TODOS LOS TÍTULOS/ARCHIVOS**
Pulse el botón **SCN** (18) para reproducir los primeros segundos de cada título/archivo. Vuelva a pulsarlo para detener la reproducción del comienzo del título y escuchar el título/archivo.
- **REPETICIÓN DEL MISMO TÍTULO/ARCHIVO**
Pulse el botón **RPT** (17) para que se repita continuamente el mismo título/archivo. Vuelva a pulsarlo para repetir todos los títulos/archivos.
- **REPRODUCCIÓN ALEATORIA DE TODOS LOS TÍTULOS**
Pulse el botón **RDM** (16) para reproducir todos los títulos/archivos en orden aleatorio. Vuelva a pulsar el botón para cancelar la función aleatoria.
- **EXPULSIÓN DE UN DISCO**
Pulse el botón **▲** (8) para detener la reproducción del disco y expulsarlo de la ranura para el disco (4).

SELECCIÓN DE UN DIRECTORIO SUPERIOR/INFERIOR

FUNCIONAMIENTO

Pulse el botón **DIR-** (15) o **DIR+** (14) para seleccionar el directorio anterior o el siguiente. Si el disco MP3/WMA no contiene ningún directorio, el botón de la función **DIR-** (15) o **DIR+** (14) no estará disponible.

- **SELECCIÓN DE ARCHIVOS CON EL BOTÓN** 

 (20) está ajustado como botón de selección para el funcionamiento de MP3/WMA.

- **Búsqueda desde la carpeta**

Pulse el botón  una vez. Accederá al modo Searching from folder (búsqueda desde la carpeta). Gire la rueda VOL para seleccionar la carpeta deseada. A continuación, pulse la rueda (21) para acceder a la carpeta. Gire la rueda (16) para seleccionar el archivo deseado. A continuación, vuelva a pulsar la rueda (21) para iniciar la reproducción.

Si pulsa el botón **⏮**, retrocederá a la carpeta anterior.

- **Búsqueda del número de archivo**

Pulse el botón  dos veces. Activará el modo Search file number (búsqueda del número de archivo). Gire la rueda (21) para seleccionar el número de archivo; a continuación, pulse la rueda (21) para confirmarlo. El equipo busca el archivo seleccionado para su reproducción. Si el número de archivo se selecciona, el equipo esperará a la rueda (21) unos segundos. El equipo busca el título después de unos segundos, incluso si la rueda (21) no se pulsa.

FUNCIONAMIENTO DE LA REPRODUCCIÓN DE USB

Si conecta un dispositivo USB, el equipo buscará los archivos MP3/WMA y empezará a reproducirlos. En cualquier otro

FUNCIONAMIENTO

modo, también puede pulsar el botón **SRC** para seleccionar el modo USB.

Al reproducir los archivos MP3/WMA en el dispositivo, el funcionamiento es el mismo que el del CD/MP3/WMA descrito más arriba.

Nota:

- El equipo principal solo es compatible con el disco de memoria USB estándar autorizado por Microsoft.
- El reproductor MP3 USB no es un estándar, lo que implica que cada modelo tiene su propio estándar. Por consiguiente, no todos los reproductores MP3 son compatibles.
- Si se conecta un reproductor MP3 con una batería normal (batería no recargable), debería extraer primero la batería del reproductor MP3 y, a continuación, conectarlo a la interfaz USB. En caso contrario, la batería podría explotar.

FUNCIONAMIENTO DE SD

Al insertar una tarjeta SD en la interfaz SD, el equipo busca los archivos MP3/WMA en la tarjeta y empieza a reproducirlos. El funcionamiento es el mismo que el del CD/MP3/WMA descrito más arriba.

En cualquier otro modo, también puede pulsar el botón **SRC** (1) para seleccionar el modo SD.

MODOS DE DECODIFICACIÓN MP3/WMA COMPATIBLES

El equipo principal es compatible con los modos de decodificación MP3/WMA, tal y como se muestra a continuación.

Estándar	Tasa de bits (kbps)
MPEG1 Audio Layer 3 (44,1 kHz)	32,48,64,96, 128,192,256, 320
Windows Media Audio (44,1 kHz)	64,96,128,192

La solución USB es compatible con:

5. Número de carpetas: 500 máx.
6. Número de archivos: 999 máx.
7. Profundidad de la carpeta: 8 niveles
8. Tamaño máximo: 16 GB

GENERAL

Requisitos de suministro eléctrico	: CC 12 voltios, tierra negativa
Dimensiones	: 178 (an.) x 160 (pr.) x 50 (al.)
Controles del tono	
- Graves (para 100 Hz)	: ± 10 dB
- Agudos (para 10 kHz)	: ± 10 dB
Potencia de salida máxima	: 4 x 50 vatios
Consumo de corriente	: 10 amperios (máx.)

REPRODUCTOR DE CD

Ratio señal/ruido	: > 55 dB
Separación de canales	: > 45 dB
Respuesta de frecuencia	: 40 Hz – 18 kHz

RADIO

FM

Cobertura de frecuencia	65 a 74 MHz
Cobertura de frecuencia	87,5 a 108 MHz

MW

Cobertura de frecuencia	522 a 1620 kHz
-------------------------	----------------

POSIÇÃO DOS BOTÕES

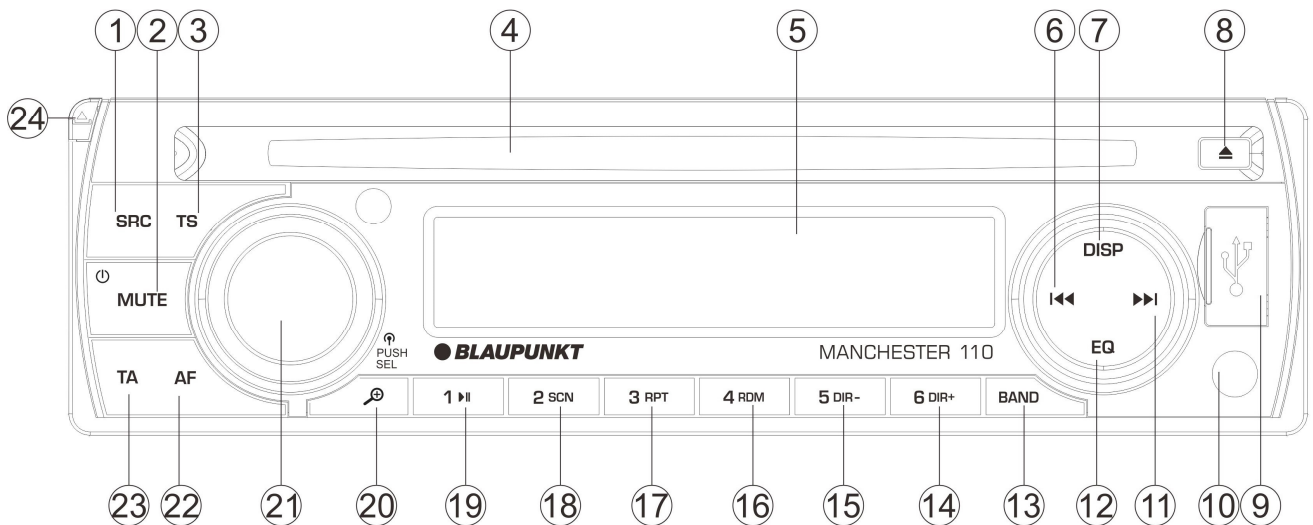

1. Botão SRC (fonte) .
Seleccionar nível de memória ou fonte áudio
2. Botão / MUTE, de LIGAR/DESLIGAR alimentação eléctrica.
3. Botão TS (travel store).
4. RANHURA DE DISCOS
5. Visor LCD.
6. Botão (SINTONIZAR PARA BAIXO).
7. Botão DISP.
8. Botão EJECTAR.
9. Ligaçãõ USB
10. Tomada AUX IN.
11. Botão (SINTONIZAR PARA CIMA).
No menu: mudar o nível do menu
Modo de rádio: ajuste as estações
Outros modos operacionais: selecção de faixas
12. Botão EQ/LOUD.
13. Botão BAND.

14. Botão 6 DIR+ (directório).
15. Botão 5 DIR- (directório).
16. Botão 4 RDM (aleatório)
17. Botão 3 RPT (repetir) .
18. Botão 2 SCN (procurar) .
19. Botão 1 ►|| (reproduzir/pausa).
20. Botão (pesquisa MP3)
21. Botão VOL/SEL/ENT.
No menu: seleccione a opção de menu, mude a configuração
22. Botão AF.
23. Botão TA.
24. Botão (libertação do painel).
25. Botão RESET.
Aceda apenas com o painel frontal desconectado
26. Ranhura de cartões SD.
Aceda apenas com o painel frontal desconectado

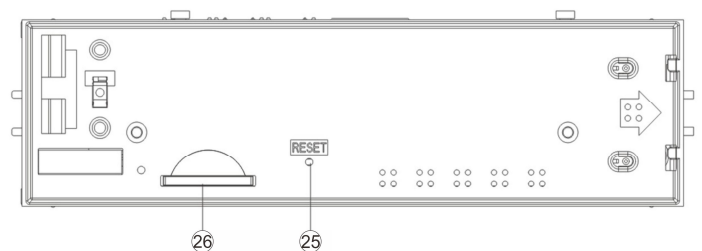

ÍNDICE

Indicações de segurança	32	Modo SD.....	42
Símbolos utilizados	32	Especificação	43
Segurança na estrada	32	Instruções de montagem	205
Indicações gerais de segurança	32		
Declaração de conformidade	33		
Indicações de limpeza	34		
Indicações de eliminação	34		
Fornecimento	34		
Equipamento extra (não incluído no fornecimento)	34		
Colocar o aparelho em funcionamento	35		
Retirar parafusos antes da instalação... 35			
Conectar/desconectar painel frontal	35		
Remover o painel frontal.....	35		
Utilização	36		
Ligar/desligar a unidade.....	36		
Regulação do som.....	36		
Volume.....	37		
Indicação do ecrã	37		
Acertar a hora	37		
Função de reposição	37		
Utilização do rádio	37		
Mudar para o modo de rádio	37		
Seleccionar uma banda de frequência.....	37		
Seleccionar uma estação	37		
Memorização automática & procura de programas	38		
Memorização de estações.....	38		
Modo RDS	38		
Modo CD/ MP3/ WMA.....	39		
Mudar para o modo CD/MP3/WMA	40		
Seleccionar faixas/ficheiros	41		
Reprodução rápida de todas as faixas	41		
Repetir a mesma faixa.....	41		
Reproduzir todas as faixas aleatoriamente	41		
Ejectar um disco	41		
Seleccionar para cima/para baixo no directório	41		
Seleccionar ficheiros por botão  ...	41		
Modo de reprodução por USB	42		

INDICAÇÕES DE SEGURANÇA

INDICAÇÕES DE SEGURANÇA

O auto-rádio foi fabricado de acordo com os actuais conhecimentos tecnológicos e as regras credenciadas referentes aos regulamentos de segurança. Apesar disso, podem surgir situações perigosas no caso de não observar as indicações de segurança presentes nestas instruções.

Estas instruções incluem informações importantes para a montagem e utilização simples e seguras do auto-rádio.

- Leia cuidadosa e totalmente estas instruções antes de utilizar o auto-rádio.
- Guarde estas instruções de forma a que estejam acessíveis a qualquer momento para todos os utilizadores.
- Entregue sempre o auto-rádio a terceiros juntamente com estas instruções.

Além disso, observe as instruções dos aparelhos que utiliza em conjunto com este auto-rádio.

SÍMBOLOS UTILIZADOS

Nestas instruções foram utilizados os seguintes símbolos:



PERIGO!

Aviso de ferimentos



A identificação CE confirma o cumprimento das directivas UE.

- Identifica uma enumeração

SEGURANÇA NA ESTRADA

Observe as seguintes indicações para a segurança na estrada:

- **Utilize o seu aparelho de forma a poder sempre controlar o seu veículo com segurança.** Em caso de dúvidas, pare num local adequado e opere o seu aparelho com o veículo parado.
- **Retire ou coloque o painel frontal apenas com o veículo parado.**
- **Regule sempre um volume médio**, de forma a proteger a sua audição e a poder ouvir as advertências acústicas (p. ex. da polícia). Durante as pausas de silenciamento (p. ex., ao mudar de fonte áudio), a mudança de volume não é audível. Não aumente o volume durante esta pausa.

INDICAÇÕES GERAIS DE SEGURANÇA

Observe as seguintes indicações para se proteger a si mesmo de ferimentos:

- **Não modifique nem abra o aparelho!** No aparelho existe um Laser da classe 1, que pode lesionar os seus olhos.
- **Não aumente o volume durante as pausas de silenciamento**, por ex. ao mudar de fonte áudio. Durante o silenciamento, a alteração do volume não é audível.

INDICAÇÕES DE SEGURANÇA

UTILIZAÇÃO DE ACORDO COM AS DISPOSIÇÕES LEGAIS

Este auto-rádio foi concebido para a montagem e utilização num veículo com tensão da rede de bordo de 12 V e deve ser instalado numa abertura DIN. Observe os limites de potência nos dados técnicos. Mandé efectuar as reparações e, eventualmente, a montagem por um técnico especializado.

INSTRUÇÕES DE MONTAGEM

Só deve efectuar a instalação do auto-rádio se tiver experiência na instalação de auto-rádios e possuir conhecimentos seguros sobre o sistema eléctrico do veículo. Para o efeito, observe as instruções de montagem no final destas instruções.

DECLARAÇÃO DE CONFORMIDADE

A Blaupunkt Technology GmbH confirma por este meio que este auto-rádio está em conformidade com as exigências básicas e outras disposições relevantes da directiva 2004/108/CE.

Poderá encontrar a declaração de conformidade na Internet, em www.blaupunkt.com.

INDICAÇÕES DE LIMPEZA | INDICAÇÕES DE ELIMINAÇÃO | FORNECIMENTO

INDICAÇÕES DE LIMPEZA

Produtos solventes, de limpeza ou abrasivos, bem como spray para cockpits e produtos de conservação para plásticos podem conter substâncias corrosivas para a superfície do auto-rádio.

- Para a limpeza do auto-rádio, utilize apenas um pano seco ou ligeiramente húmido.
- Se necessário, limpe os contactos do painel frontal com um pano macio, humedecido com álcool de limpeza.

INDICAÇÕES PARA A REMOÇÃO



Não remova o seu aparelho usado juntamente com o lixo doméstico!

Para a remoção do aparelho usado, recorra por favor aos sistemas de devolução e recolha que estão à sua disposição.

FORNECIMENTO

Estão incluídos no fornecimento:

- 1 Auto-rádio
- 1 Instruções de serviço e de montagem
- 1 Estojo para o painel frontal
- 1 Armação de fixação
- 2 Ferramentas de desmontagem

EQUIPAMENTO EXTRA

(não incluído no fornecimento)

Utilize apenas os equipamentos extra admitidos pela Blaupunkt. Informe-se junto do seu revendedor da Blaupunkt ou na Internet em www.blaupunkt.com.

Colocar o aparelho em funcionamento ...

COLOCAR EM FUNCIONAMENTO

ATENÇÃO

PARAFUSOS DE SEGURANÇA

Antes da colocação auto-rádio em funcionamento, certifique-se de que os parafusos de segurança de transporte são removidos (consultar o capítulo "Instruções de montagem").

COLOCAR/RETIRAR O PAINEL FRONTAL

O seu auto-rádio está equipado com um painel frontal destacável (Release Panel) que o protege contra roubo. No momento de entrega, o painel frontal encontra-se no estojo fornecido. Para colocar o rádio em funcionamento após a montagem, deve primeiro colocar o painel frontal (consultar o parágrafo "Colocar o painel frontal" neste capítulo).

Leve o painel frontal consigo sempre que abandonar o veículo. Sem este painel frontal, o auto-rádio não tem valor algum para um ladrão.

CUIDADO

DANIFICAÇÃO DO PAINEL FRONTAL

Não deixe o painel frontal cair ao chão.

Transporte o painel frontal de forma a estar protegido contra choques e a não sujar os contactos.

Não exponha o painel frontal à incidência directa da luz do sol ou outras fontes de calor.

Evite tocar directamente nas superfícies de contacto do painel frontal.

- **COLOCAR O PAINEL FRONTAL**

Insira o painel frontal no dispositivo de fixação, no bordo direito da caixa.

Introduza o painel frontal cuidadosamente no dispositivo de fixação esquerdo, até engatar.

- **RETIRAR O PAINEL FRONTAL**

Prima a tecla  (24) para desbloquear o painel frontal.

O lado esquerdo do painel frontal solta-se do aparelho e é protegido contra a queda pelo dispositivo de fixação.

Mova o painel frontal ligeiramente para a esquerda, até se soltar do dispositivo de fixação direito.

Solte cuidadosamente o painel frontal do dispositivo de fixação esquerdo.

Nota:

O auto-rádio desliga-se automaticamente assim que o painel é retirado.

UTILIZAÇÃO

UTILIZAÇÃO

LIGAR/DESLIGAR A UNIDADE

Ligue a unidade através do pressionamento do botão **⏻**. Se o sistema estiver ligado, prima o botão **⏻** (2) e mantenha-o premido durante 2 segundos para desligar a unidade.

REGULAÇÃO DO SOM

Prima, brevemente, o botão **SEL** (21) para seleccionar o modo de ajuste pretendido. O modo de ajuste muda na seguinte ordem:

-BAS-TRE-BAL-FAD- VOL-

BAS: baixos

TRE: agudos

BAL: balance

FAD: fader

VOL: volume

A rotação do botão áudio (21), permite ajustar a qualidade de som pretendida.

Prima o botão **SEL** (21) e mantenha-o premido durante 2 segundos para aceder ao menu do sistema.

Prima o botão **SEL** (repetidamente):

TAVOL (Volume) —LOC ON/OFF (Estações locais ligado/desligado) —STEREO/MONO (Estéreo/Mono) —BEEP ON/OFF (Sinal acústico ligado/desligado) —EUROPE/USA (Europa/EUA)

TAVOL: volume TA (informação sobre o trânsito)

LOC: local

Volume TA:

Este define o volume mínimo para a informação sobre o trânsito. O intervalo ajustável vai de 20–43. O valor por defeito corresponde a 25. Rode o botão de volume para ajustar o volume da informação sobre o trânsito.

LOC ON/OFF: rode o botão áudio (21) para ligar/desligar a função local. No modo LOC ON, a unidade reduz a sensibilidade de recepção quando procura estações. Isto significa que as estações com sinais fortes são recebidas, as estações com sinais fracos são ignoradas. No modo LOC OFF, é aumentada a sensibilidade de recepção quando procura estações. Isto significa que consegue receber mais estações.

STEREO/MONO: rode o botão áudio (21) para escolher o modo STEREO ou MONO. No modo STEREO, consegue receber sinais estéreo FM. No modo MONO, o sinal estéreo é mudado para mono. Por vezes, quando o sinal é fraco, mudar para o modo MONO reduz o ruído.

BEEP ON/OFF: o auto-rádio está equipado com 2 modos de sinal sonoro. Rode o botão do volume para escolher um.

- Modo Beep On: o sinal sonoro de confirmação é ouvido sempre que um botão é pressionado.

- Modo Beep Off: o sinal sonoro de confirmação não é ouvido quando é pressionado um botão.

EUROPE/USA: rode o volume para seleccionar a região EUROPA ou EUA.

EQ (Equalização)

Prima-o brevemente para seleccionar o modo EQ predefinido, conforme ilustrado abaixo:

FLAT—CLASSICS—POP—ROCK—EQ
OFF

UTILIZAÇÃO

VOLUME

Prima o botão EQ e mantenha-o premido durante 2 segundos para activar a função LOUD (funcionalidade do volume). Prima e volte a manter para cancelar a função.

INDICAÇÃO DO ECRÃ

Prima o botão **DISP** (7) para a hora durante 5 segundos. Em seguida, é novamente apresentada a informação.

ACERTO DA HORA

Prima o botão DISP e mantenha o premido durante 2 segundos. Os indicadores da hora piscam. Prima brevemente o botão **▶▶/◀◀** para definir a hora correcta. Prima brevemente o botão DISP para mudar os minutos. Utilize, novamente, o botão **▶▶/◀◀** para ajustar o minuto correcto. Em seguida, prima o botão SEL para confirmar.

ENTRADA AUXILIAR

A unidade pode ser ligada a um leitor de áudio portátil através da tomada **AUX IN** (10).

FUNÇÃO DE RESET

O botão **RESET** (25) tem de ser activado com uma esferográfica ou um objecto metálico afiado.

O botão **RESET** é activado pelos seguintes motivos:

- Instalação inicial da unidade após ter sido concluída toda a ligação de fios.
- Todos os botões de funções estão inoperacionais.
- Símbolo de erro no visor.

Nota: se o botão **RESET** (25) for premido e a unidade não funcionar, utilize um cotonete humedecido com álcool isopropílico para limpar a tomada no painel dianteiro.

UTILIZAÇÃO DO RÁDIO

• MUDAR PARA O MODO DE RÁDIO

Prima o botão **SRC** (1) para seleccionar o modo de rádio, que aparece no visor em conjunto com o nível de memória e a frequência.

• SELECIONAR A BANDA DE FREQUÊNCIA

No modo de rádio, prima o botão **BAND** (13) para seleccionar a banda desejada. A banda de recepção muda na seguinte ordem:

→FM1→ FM2→ FM3 → MW1(AM1)→ MW2(AM2)→

• SELECIONAR UMA ESTAÇÃO

Prima o botão **▶▶** (11) ou o botão **◀◀** (6), brevemente, para activar a função de sintonização automática. Procura uma estação automaticamente para a cima/para baixo. Prima-o durante 2 segundos até aparecer "**MANUAL**" no visor, para seleccionar o modo de sintonização manual. Neste modo, pode procurar frequências, por incrementos, para cima e para baixo até ter sido localizada uma estação. Se ambos botões não tiverem sido premidos durante 5 segundos, voltará para o modo sintonização e aparece "**AUTO**" no visor.

UTILIZAÇÃO

- **MEMORIZAÇÃO AUTOMÁTICA & PROCURA DE PROGRAMAS**

- Memorização automática

- Prima o botão **TS** (3) durante 2 segundos, o rádio começa as buscas a partir da frequência 87.5 MHz e verificar a força do sinal até a procura num ciclo estar concluída. Depois memoriza as 6 estações com o sinal mais forte nos botões numéricos FM3 predefinidos. No primeiro ciclo, este procura no modo LOCAL ON (Estações locais ligado) por mais estações com o sinal mais forte. Se forem localizadas menos de 18 estações, procura estações no modo LOCAL OFF (Estações locais desligado) no segundo ciclo.

- Procura de programas

Prima o botão **TS** (3), brevemente, para procurar estações predefinidas. O rádio pára num número predefinido durante 5 segundos. Prima, novamente, o botão **TS** para parar a procura de programas.

- **MEMORIZAR UMA ESTAÇÃO**

Para memorizar uma estação, prima um dos botões predefinidos (1-6) durante 2 segundos. A actual estação é memorizada no botão numérico. Prima, brevemente, o botão predefinido (1-6) para ouvir directamente a estação que foi memorizada no botão predefinido correspondente.

MODO RDS (RADIO DATA SYSTEM)

- Configurar modo RDS

Prima o botão **AF** (22) para ligar ou desligar a função AF.

Sempre que AF estiver ligada, aparece o símbolo "**AF**" no visor.

O nome do programa é visualizado após recepção de uma estação RDS.

"**AF**" começa a piscar se o sinal de transmissão deteriorar.

- Modo de Programas Regionais

Se a função AF estiver ligada, prima o botão **AF** (22) durante vários segundos para ligar ou desligar o modo de região. Algumas estações emissoras mudam o respectivo programa de transmissão normal para transmissão regional, durante um determinado período de tempo. Se Região estiver ligado, o programa a ser actualmente ouvido permanece inalterado. Se Região estiver desligado, permite que a recepção mude para a estação regional.

- Ouvir as Informações sobre o Trânsito
Prima o botão **TA** para activar a função **TA**.

Se o modo **TA** estiver ligado e for transmitida uma informação sobre o trânsito:

se a unidade estiver no modo de CD (MP3), USB, SD ou AUX IN, muda temporariamente para o modo de rádio.

UTILIZAÇÃO

Muda temporariamente para um estação reencaminhada pelo sistema EON quando o sistema EON detecta uma informação sobre o trânsito noutra programa.

Se o nível de volume estiver abaixo do ponto limiar, este é elevado até ao ponto limiar. Se o actual nível de volume for superior ao ponto limiar (nível de volume **TA** mín.), este será ajustado para o último nível.

Função de interrupção da **TA**

A actual informação sobre o trânsito é cancelada através do pressionamento deste botão.

Porém, o modo **TA** não é desligado.

Os dados RDS utilizados são os dados PI, PS, AF, TP, TA, EON e PTY.

PI: código Program Identification

Código para identificar programas

PS: nome Program Service

Dados sobre o nome da estação emissora expressos como caracteres alfanuméricos

AF: frequências alternativas

Lista de frequências de estações emissoras que transmitem o mesmo programa

TP: identificação Traffic Program

Dados de identificação para estações emissoras de informações sobre o trânsito

TA: identificação Traffic Announcement

Dados de identificação que mostram se a informação sobre o trânsito está a ser transmitida ou não

EON: informação Enhanced Other Networks

MODO DE CD/MP3/WMA

INFORMAÇÕES BÁSICAS

Com este auto-rádio, pode reproduzir CDs áudio (CDDA) e CD-R/RWs com ficheiros áudio, MP3 ou WMA, bem como ficheiros MP3 ou WMA em suportes de dados USB e cartões de memória SD(HC)/MMC.

Notas:

- Para um funcionamento correcto, utilize apenas CDs com o logótipo "Compact Disc".
- A Blaupunkt não pode garantir o funcionamento correcto de CDs protegidos contra cópia, assim como de todos os CDs virgens, suportes de dados USB e cartões de memória disponíveis no mercado.

Durante a preparação de um suporte de dados MP3/WMA, tenha em atenção as seguintes indicações:

- Designação de faixas e directórios:
 - Máx. 32 caracteres sem a terminação ".mp3" ou ".wma" (com mais caracteres, o número de faixas e pastas reconhecidas pelo auto-rádio diminui)
 - Não utilizar acentos ou caracteres especiais
- Formatos de CD: CD-R/RW, Ø: 12 cm
- Formatos de dados de CD: ISO 9669 Level 1 e 2, Joliet
- Velocidade de gravação do CD: máx. 16x (recomendado)
- Formato/sistema de ficheiros USB: Mass Storage Device (dispositivo de armazenamento em massa)/FAT16/32
- Sistema de ficheiros de cartão de memória: FAT16/32
- Terminação de ficheiros áudio:
 - .MP3 para ficheiros MP3
 - .WMA para ficheiros WMA

UTILIZAÇÃO

- Ficheiros WMA apenas sem Digital Rights Management (DRM) e criados com Windows Media Player a partir da versão 8
- Tags MP3-ID3: versão 1 e 2
- Taxa de bits para a criação de ficheiros áudio:
 - MP3: 32 a 320 kbps
 - WMA: 64 a 192 kbps
- Quantidade máxima de ficheiros e directórios: até 20 000 entradas, dependendo da estrutura dos dados

- **MUDAR PARA O MODO DE CD/MP3/WMA**

Prima a tecla **SRC** (1) as vezes necessárias, até ser indicada a fonte áudio pretendida:

- "CD": CD inserido
- "SD(HC)": cartão de memória inserido
- "USB": suporte de dados USB conectado
- "AUX": fonte áudio externa conectada

Notas:

- A respectiva fonte áudio apenas pode ser seleccionada se estiver inserido um CD correspondente ou conectado um aparelho correspondente.
- Caso o auto-rádio tenha primeiro de ler os dados de um aparelho ou suporte de dados conectado antes da reprodução, surge "READING" (Ler) no visor durante este processo. A duração da leitura depende do volume de dados e do tipo de aparelho ou suporte de dados. Se o aparelho ou o suporte de dados estiverem defeituosos ou os dados transmitidos não puderem ser

reproduzidos, é indicada uma mensagem correspondente no visor (p. ex. "USB ERROR" (Defeito USB)).

SELECIONAR FAIXAS/FICHEIROS

Prima o botão **▶▶** (11) ou o botão **◀◀** (6) para mover para a faixa/o ficheiro anterior ou seguinte. O número da faixa/do ficheiro é apresentado no visor. Mantenha o botão **▶▶** (11) ou o botão **◀◀** (6) premido para retroceder rápido ou avançar rápido. Inicia a reprodução do disco no momento em que largar o botão.

- **REPRODUZIR/PAUSA**

Prima o botão **▶||** (19) para interromper a reprodução. Prima novamente para retomar a reprodução.

- **REPRODUÇÃO RÁPIDA DE TODAS(OS) FAIXAS/FICHEIROS**

Prima o botão **SCN** (18) reprodução os primeiros segundos de cada faixa/ficheiro. Prima novamente para parar a reprodução introdutória e ouvir a(o) faixa/ficheiro.

- **REPETIR A(O) MESMA(O) FAIXA/FICHEIRO**

Prima o botão **RPT** (17) para repetir continuamente a(o) mesma(o) faixa/ficheiro. Prima novamente para repetir todas(os) faixas/ficheiros.

- **REPRODUZIR TODAS FAIXAS ALEATORIAMENTE**

Prima o botão **RDM** (16) para reproduzir todas(os) faixas/ficheiros em ordem aleatória. Prima-o novamente para cancelar a função aleatória.

- **EJECTAR UM DISCO**

Prima o botão **▲** (8) para parar a reprodução do disco e ejectar o disco da respectiva ranhura (4).

SELECIONAR PARA CIMA/PARA BAIXO NO DIRECTÓRIO

Prima o botão **DIR-** (15) ou **DIR+** (14) para seleccionar o directório anterior ou seguinte. Se o disco MP3/WMA não possuir nenhum directório, o botão **DIR-** (15) ou **DIR+** (14) da função não se encontra disponível.

- **SELECIONAR FICHEIROS COM O BOTÃO **

 (20) é atribuído como botão de selecção no modo MP3/WMA.

- **Procurar Na Pasta**

Prima o botão  uma vez. Este entra no modo "A procurar na pasta". Rode o botão VOL para seleccionar a pasta pretendida. Em seguida, prima o botão (21) para entrar na pasta. Rode o botão (16) para seleccionar o ficheiro pretendido. Depois prima novamente o botão (21) para reproduzir.

O pressionamento do botão **◀◀** faz com que volte à pasta anterior.

- **Pesquisar Número de ficheiro**

Prima o botão  duas vezes. Este activa o modo "Pesquisar número de ficheiro". Rode o botão (21) para seleccionar o número do ficheiro, depois prima o botão (21) para confirmar. A unidade pesquisa pelo ficheiro seleccionado para o reproduzir.

Se o número do ficheiro tiver sido seleccionado, a unidade espera durante segundos pelo botão (21). A unidade pesquisa pela faixa após alguns segundos, mesmo que o botão (21) não seja premido.

UTILIZAÇÃO

MODO DE REPRODUÇÃO POR USB

Quando liga um dispositivo USB, a unidade procura os ficheiros MP3/WMA e começa reproduzi-los. Em qualquer outro modo, pode também premir o botão **SRC** para seleccionar o modo USB.

Durante a reprodução de ficheiros MP3/WMA no dispositivo, o modo de utilização é o mesmo como no modo CD/MP3/WMA descrito acima.

Nota:

- A unidade principal suporta apenas o disco de memória USB aprovado pela Microsoft.
- Um leitor de MP3 USB não é um standard, o que significa que diferentes modelos têm o seu próprio standard. Por isso, nem todos os leitores de MP3 são suportados.
- Se conectar um leitor de MP3 com uma bateria comum (bateria não recarregável), deverá remover a bateria do leitor de MP3 primeiro e só depois conectá-lo à interface USB. Caso contrário, poderá causar a explosão da bateria.

MODO SD

Quando insere um cartão SD na interface SD, a unidade procura os ficheiros MP3/WMA no cartão e começa a reproduzi-los. O modo de utilização é igual como no modo CD/MP3/WMA descrito acima.

Em qualquer outro modo, pode também premir o botão **SRC** (1) para seleccionar o modo SD.

MODOS DE DESCODIFICAÇÃO DE MP3/WMA SUPORTADOS

A unidade principal suporta os modos de decodificação de MP3/WMA, conforme apresentado abaixo.

Standard	Taxa de bits (kbps)
MPEG1 Audio Layer 3 (44.1 kHz)	32,48,64,96, 128,192,256, 320
Windows Media Audio (44.1 kHz)	64,96,128,192

A solução USB suporta:

9. Número de pastas: 500 no máx.
10. Número de ficheiros: 999 no máx.
11. Profundidade da pasta: 8 camadas
12. Tamanho até: 16 GB

GERAL

Requisitos de Alimentação Eléctrica	: CC 12 volt, terra negativo
Dimensões	: 178 (L) x 160 (D) x 50 (A)
Elementos de comando do tom	
- Baixos (em 100 Hz)	: ±10 dB
- agudos (em 10 kHz)	: ±10 dB
Potência Máxima de Saída	: 4x50 watts
Consumo de Corrente	: 10 ampere (máx.)

LEITOR DE CD

Relação Sinal/Ruído	: > 55 dB
Separação de Canais	: > 45 dB
Resposta de Frequência	: 40 Hz – 18 kHz

RÁDIO

	FM
Cobertura de Frequências	65 a 74 MHz
Cobertura de Frequências	87.5 a 108 MHz
	MW
Cobertura de Frequências	522 a 1620 kHz

UBICAZIONE DEI TASTI

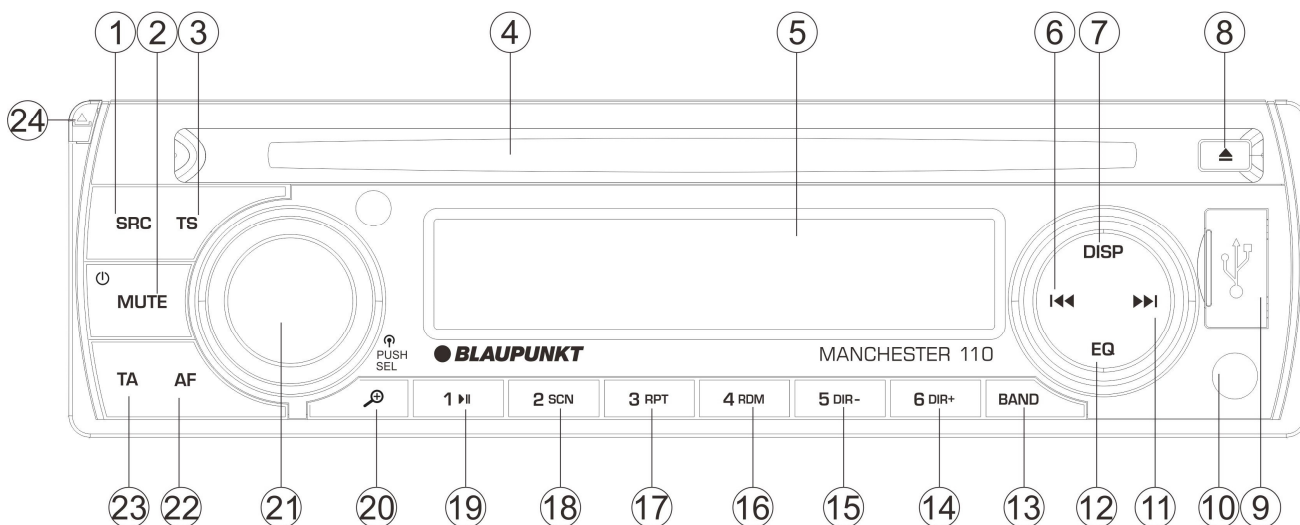

1. Tasto SRC (fonte) .
Seleziona il livello di memoria o la fonte audio
2. Tasto / MUTE (modalità silenziosa)
Power ON/OFF.
3. Tasto TS (travel store).
4. VANO PER DISCO
5. Display LCD.
6. Tasto (SCORRIMENTO VERSO IL BASSO).
7. Tasto DISP.
Nel menu: seleziona la voce del menu, modifica impostazione
Esercizio radio: avvia la ricerca automatica
Esercizio MP3/WMA: passa alla cartella successiva/precedente
8. Tasto EJECT (estrazione).
9. Porta USB
10. Presa AUX IN.
11. Tasto (SCORRIMENTO VERSO L'ALTO).
Nel menu: cambia livello del menu
Esercizio radio: regola le stazioni
Altre modalità: selezione brani
12. Tasto EQ/LOUD.
13. Tasto BAND (banda).

14. Tasto 6 DIR+ (directory).
15. Tasto 5 DIR- (directory).
16. Tasto 4 RDM (random)
17. Tasto 3 RPT (repeat) .
18. Tasto 2 SCN (scan) .
19. Tasto 1 (play/pause).
20. Tasto (ricerca MP3 search)
21. Tasto VOL/SEL/ENT.
Nel menu: seleziona la voce del menu, modifica impostazione
22. Tasto AF .
23. Tasto TA.
24. Tasto (rimozione frontalino).
25. Tasto RESET.
Accessibile solo con frontalino rimosso
26. Vano portaschede SD.
Accessibile solo con frontalino rimosso

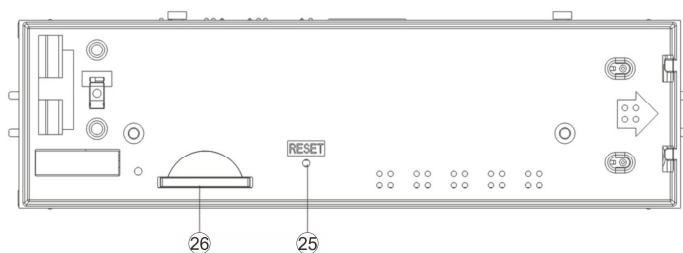

CONTENTS

Norme di sicurezza	46	Specifiche	58
Simboli utilizzati	46	Istruzioni di installazione	206
Sicurezza stradale	46		
Norme di sicurezza generali	46		
Dichiarazione di conformità	47		
Avvertenze per la pulizia	48		
Avvertenze per lo smaltimento	48		
Fornitura	48		
Accessori speciali (non compresi nella fornitura).....	48		
Attivazione del dispositivo.....	49		
Prima dell'installazione, togliere la vite .	49		
Inserimento/estrazione del frontalino	49		
Rimozione del frontalino	49		
Esercizio	50		
Accensione/spegnimento (on/off) dell'unità.....	50		
Regolazione suono	50		
Volume.....	51		
Informazioni sul display.....	51		
Regolazione ora.....	51		
Funzione reset.....	51		
Esercizio radio	51		
Commutazione a esercizio radio	51		
Selezione di una banda di frequenze	51		
Selezione di una stazione.....	51		
Memorizzazione e scansione automatica dei programmi	52		
Memorizzazione delle stazioni.....	52		
Esercizio RDS.....	52		
Esercizio CD/MP3/WMA	52		
Passaggio a esercizio CD/MP3/WMA...	53		
Selezione brani/file	53		
Scansione di tutti i brani.....	53		
Ripetizione dello stesso brano.....	53		
Riproduzione di tutti i brani in modo casuale	53		
Estrazione di un disco.....	53		
Selezione della directory con scorrimento verso l'alto/verso il basso	53		
Selezione file mediante il tasto  ...	54		
Esercizio riproduzione USB	56		
Esercizio SD	57		

NORME DI SICUREZZA

NORME DI SICUREZZA

L'autoradio è stata prodotta conformemente allo stato attuale della tecnica e alle regole di sicurezza generali riconosciute. Ciononostante possono sussistere pericoli a causa della mancata osservanza delle norme di sicurezza contenute in queste istruzioni.

Queste istruzioni contengono informazioni importanti per montare e utilizzare in modo sicuro e semplice l'autoradio.

- Leggere accuratamente tutte le istruzioni, prima di utilizzare l'autoradio.
- Conservare le istruzioni in modo che siano sempre disponibili per tutti gli utilizzatori.
- Consegnare l'autoradio a terzi sempre completa di manuale.

Osservare inoltre le istruzioni degli apparecchi che si utilizzano in questo contesto.

SIMBOLI UTILIZZATI

In queste istruzioni vengono utilizzati i seguenti simboli:



PERICOLO!

Pericolo di lesioni



Il marchio CE certifica l'osservanza delle direttive UE.

- Identifica un conteggio

SICUREZZA STRADALE

Prestare attenzione alle seguenti note sulla sicurezza stradale:

- **Utilizzare l'apparecchio in modo da poter condurre il veicolo sempre in sicurezza.** In caso di dubbio, fermarsi in un luogo adeguato e utilizzare l'apparecchio a veicolo fermo.
- **Rimuovere o applicare il frontalino soltanto a veicolo fermo.**
- **L'ascolto deve avvenire sempre a volume moderato** per proteggere l'udito e percepire i segnali di avvertimento acustici (ad esempio la polizia). Nelle pause durante le quali l'apparecchio si trova in modalità silenziosa (ad es. quando si commuta su una diversa fonte audio) la variazione del volume non può essere percepita. Non aumentare il volume durante la pausa in modalità silenziosa.

NORME DI SICUREZZA GENERALI

Prestare attenzione alle seguenti note per proteggere se stessi da eventuali lesioni:

- **Non aprire né apportare modifiche all'apparecchio.** Nell'apparecchio è presente un laser Classe 1, che può danneggiare gli occhi.
- **Non alzare il volume durante le pause in cui l'apparecchio si trova in modalità silenziosa,** ad es. quando si commuta su una diversa fonte audio. In modalità silenziosa, la variazione del volume non può essere percepita.

NORME DI SICUREZZA

USO CONFORME ALLE NORME

Questa autoradio è concepita per il montaggio e l'impiego in un veicolo con tensione della rete di bordo a 12 Volt e deve essere installato in un vano conforme alle norme DIN. Osservare i limiti di potenza contenuti nei dati tecnici. Far eseguire le riparazioni ed eventualmente il montaggio da un tecnico specializzato.

AVVERTENZE PER IL MONTAGGIO

L'autoradio può essere montata solo da chi abbia esperienza nel montaggio di autoradio e sistemi di navigazione e conosca bene l'impianto elettrico del veicolo. Osservare a tal fine le istruzioni di installazione contenute in fondo a queste istruzioni.

DICHIARAZIONE DI CONFORMITÀ

Blaupunkt Technology GmbH dichiara che l'autoradio soddisfa i requisiti fondamentali ed altre prescrizioni importanti della direttiva 2004/108/CE.

La dichiarazione di conformità è riportata nel sito Internet www.blaupunkt.com.

AVVERTENZE PER LA PULIZIA

Solventi, detersivi e abrasivi come spray per il cockpit e prodotti per la cura dei materiali sintetici possono contenere sostanze corrosive per la superficie dell'autoradio.

- Per la pulizia dell'autoradio utilizzare soltanto un panno asciutto o leggermente umido.
- Se necessario, pulire i contatti del frontalino estraibile con un panno non sfilacciato imbevuto di alcol detergente.

AVVERTENZE PER LO SMALTIMENTO



Non smaltire il proprio vecchio apparecchio nei rifiuti domestici!

Per lo smaltimento del vecchio apparecchio, utilizzare i sistemi di restituzione e raccolta disponibili.

FORNITURA

Sono compresi nella fornitura:

- 1 autoradio
- 1 istruzioni d'uso e di installazione
- 1 custodia per il frontalino
- 1 telaio di supporto
- 2 utensili di smontaggio

ACCESSORI SPECIALI

(non compresi nella fornitura)

Utilizzare esclusivamente gli accessori speciali approvati da Blaupunkt. Eventuali informazioni possono essere recepite presso il rivenditore specializzato Blaupunkt di fiducia o in Internet all'indirizzo www.blaupunkt.com.

MESSA IN FUNZIONE

MESSA IN FUNZIONE

ATTENZIONE

VITI DI BLOCCAGGIO

Verificare che prima della messa in funzione dell'autoradio siano state rimosse le viti di bloccaggio per il trasporto (vedi capitolo "Istruzioni di installazione").

INSERIMENTO/ESTRAZIONE

FRONTALINO

Quale protezione antifurto la vostra autoradio è dotata di un frontalino amovibile (Release Panel). Al momento della consegna, il frontalino si trova nell'astuccio in dotazione. Per attivare la radio dopo il montaggio, è necessario innanzitutto inserire il frontalino (vedi il paragrafo "Inserimento frontalino" in questo capitolo).

Portare sempre con sé il frontalino ogni volta che ci si allontana dal veicolo. Senza questo frontalino l'autoradio per un ladro non ha nessun valore.

ATTENZIONE

DANNEGGIAMENTO DEL FRONTALINO

Non lasciar cadere il frontalino.

Trasportare il frontalino in modo che sia protetto dagli urti e i contatti non si possano sporcare.

Non esporre il frontalino direttamente ai raggi del sole o ad altre fonti di calore.

Evitare di entrare in diretto contatto con i contatti elettrici del frontalino.

- **INSERIMENTO FRONTALINO**

Far scorrere il frontalino nel supporto presente sul lato destro dell'alloggiamento.

Per l'inserimento nel supporto sinistro, premere con cautela il frontalino fino allo scatto in sede.

- **ESTRAZIONE DEL FRONTALINO**

Premere il tasto ▲ (24) per sbloccare il frontalino.

Il lato sinistro del frontalino si stacca dall'autoradio e viene trattenuto, da un supporto per evitarne la caduta.

Spostare leggermente il frontalino verso sinistra fino a che esso si separi dal supporto destro.

Separare con attenzione il frontalino dal supporto sinistro.

Nota:

Non appena il frontalino viene rimosso, l'autoradio si spegne automaticamente.

ESERCIZIO

ACCENSIONE/SPEGNIMENTO DELL'UNITÀ

Accendere l'unità premendo il tasto **⏻**.
Quando il sistema è acceso, premere e tenere premuto il tasto **⏻** (2) per 2 secondi per spegnere l'unità.

REGOLAZIONE SUONO

Premere brevemente il tasto **SEL** (21) per selezionare la modalità di regolazione desiderata. La modalità di regolazione viene modificata nell'ordine seguente:

-BAS-TRE-BAL-FAD- VOL-

BAS: bassi

TRE: alti

BAL: balance

FAD: fader

VOL: volume

Ruotando la manopola dell'audio (21), è possibile regolare la qualità del suono desiderata.

Premere e tenere premuto il pulsante **SEL** (21) per 2 secondi per richiamare il menu del sistema.

Premere il pulsante **SEL** (ripetutamente):

TAVOL (volume TA) —LOC ON/OFF (locale on/off)

–STEREO/MONO – BEEP ON/OFF (segnale acustico on/off) – EUROPE/USA (EUROPA/USA)

TAVOL: volume TA

LOC: locale

Volume TA:

Definisce il volume minimo per informazioni sul traffico. Il raggio d'azione regolabile è compreso tra 20 e 43. Il valore di default è 25. Ruotare la manopola del volume per regolare il volume delle informazioni sul traffico.

LOC ON/OFF: ruotare la manopola audio (21) per accendere/spegnere la funzione "local" (locale). In modalità LOC ON, si riduce la sensibilità di ricezione dell'unità durante la ricerca delle stazioni. Ciò significa che vengono ricevute le stazioni con segnali forti e ignorate le stazioni con segnali deboli. In modalità LOC OFF, la sensibilità di ricezione durante la ricerca delle stazioni viene aumentata. Ciò significa che si può ricevere un maggior numero di stazioni.

STEREO/MONO: ruotare la manopola dell'audio (21) per selezionare la modalità STEREO o MONO. In modalità STEREO è possibile ricevere segnali stereo FM. In modalità MONO, il segnale stereo viene commutato a mono. Talvolta quando il segnale è debole, la commutazione alla modalità MONO riduce i disturbi.

BEEP ON/OFF: il dispositivo audio della vettura dispone di 2 modalità di segnali acustici ("Beep"). Ruotare la manopola del volume per sceglierne uno.

- Modalità Beep On: ogni volta in cui si preme un tasto, viene emesso il segnale acustico di conferma.

- Modalità Beep Off: ogni volta in cui si preme un tasto, non viene emesso nessun segnale acustico.

EUROPE/USA: ruotare il volume per selezionare l'area EUROPA o USA.

ESERCIZIO

EQ (distorsione)

Premelo brevemente per selezionare la modalità EQ preimpostata come mostrato sotto:

FLAT—CLASSICS—POP—ROCK—EQ
OFF

VOLUME

Premere e tenere premuto il tasto EQ per 2 secondi per attivare la funzione LOUD (alto). Premerlo e tenerlo nuovamente premuto per annullare la funzione.

INFORMAZIONI DI VISUALIZZAZIONE

Premere il tasto **DISP** (7) per mostrare il tempo per 5 secondi. Successivamente viene nuovamente visualizzata l'informazione.

IMPOSTAZIONE DELL'ORA

Premere e tenere premuto il tasto DISP per 2 secondi. Gli indicatori dell'ora lampeggiano. Premere brevemente il pulsante **▶▶ / ◀◀** per impostare l'ora corretta. Premere brevemente il tasto DISP per passare ai minuti. Premere di nuovo il tasto **▶▶ / ◀◀** per impostare il minuto corretto. Poi premere il tasto SEL per confermare.

INGRESSO PRESA AUSILIARIA

L'unità può essere collegata a un lettore audio portatile attraverso la presa **AUX IN** (10).

FUNZIONE RESET

Il tasto **RESET** (25) deve essere attivato con una penna a sfera o un oggetto metallico appuntito.

Il tasto **RESET** è attivato per i motivi seguenti:

- Installazione iniziale dell'unità al termine del collegamento di tutti i cavi.
- Nessun tasto funzione è funzionante.
- Simbolo di errore sul display.

Nota: Se viene premuto il tasto **RESET** (25) e l'unità non funziona, utilizzare un cotton fioc inumidito con alcool isopropilico per pulire la presa sul frontalino.

ESERCIZIO

ESERCIZIO RADIO

- **COMMUTAZIONE A ESERCIZIO RADIO**

Per selezionare la modalità radio, premere il tasto **SRC** (1) visualizzato sul display insieme al livello di memoria e alla frequenza.

- **SELEZIONE DELLA BANDA DI FREQUENZE**

In modalità radio, premere il tasto **BAND** (banda) (13) per selezionare la banda desiderata.

La banda di ricezione viene modificata nell'ordine seguente:

→FM1→FM2→FM3→MW1(AM1)→MW2(AM2) →

- **SELEZIONE DI UNA STAZIONE**

Premere brevemente il tasto **▶▶** (11) o il tasto **◀◀** (6) per attivare la funzione di ricerca automatica. Effettua la ricerca automatica di una stazione facendole scorrere su/giù. Tenere premuto per 2 secondi finché sul display compare "**MANUAL**" per selezionare la modalità di sintonizzazione manuale. In questa modalità, è possibile effettuare una scansione incrementale delle frequenze con scorrimento verso l'alto/verso il basso finché non viene individuata una stazione. Se nessuno dei due tasti è stato premuto per 5 secondi, tornerà alla modalità di ricerca automatica e sul display compare "**AUTO**".

- **MEMORIZZAZIONE E SCANSIONE AUTOMATICA DEI PROGRAMMI**

- Memorizzazione automatica

- Tenendo premuto il tasto **TS** (3) per 2 secondi, la radio inizia la ricerca dalla frequenza 87.5 MHz e controlla l'intensità del segnale finché non viene terminato un ciclo di ricerca. Quindi memorizza le 6 stazioni con il segnale più forte nei tasti numerici preimpostati FM3. Nel primo ciclo viene effettuata la scansione in modalità LOCAL ON (locale on) delle stazioni con il segnale più forte. Se vengono individuate meno di 18 stazioni, viene effettuata una scansione delle stazioni in modalità LOCAL OFF (locale off) nel secondo ciclo.

- Scansione dei programmi

Premere brevemente il tasto **TS** (3) per effettuare la scansione delle stazioni preimpostate. La radio si arresta per 5 secondi una volta raggiunto un numero preimpostato. Premere di nuovo il tasto **TS** per arrestare la scansione dei programmi.

- **MEMORIZZAZIONE DI UNA STAZIONE**

Per memorizzare una stazione, tenere premuto uno dei tasti predefiniti (1-6) per 2 secondi. La stazione corrente è memorizzata nel tasto numerico. Premere brevemente il tasto predefinito (1-6) per ascoltare direttamente la stazione memorizzato nel tasto preimpostato corrispondente.

ESERCIZIO

ESERCIZIO RDS (RADIO DATA SYSTEM)

- Impostazione della modalità RDS
Premere il tasto **AF** (22) per commutare la funzione AF su on od off.
Quando AF è acceso, sul display compare il simbolo "**AF**".
Il nome del programma viene visualizzato dopo aver ricevuto una stazione RDS.
"**AF**" inizia a lampeggiare se il segnale di trasmissione si deteriora.
- Esercizio programma regionale
Quando la funzione AF è attivata, tenere premuto il tasto **AF** (22) per alcuni secondi per commutare la funzione AF su on o off.
Alcune stazioni di trasmissione modificano il loro programma da trasmissione normale a trasmissione regionale per un determinato periodo di tempo. Se Regione è attivo, il programma di ascolto corrente rimane invariato. Se Regione è disattivato, è possibile commutare la ricezione verso la stazione regionale.
- Ascolto dei Messaggi sul traffico
Premere il tasto **TA** per attivare la funzione **TA**.
Se la modalità **TA** è attivata e viene trasmesso un messaggio sul traffico:
Se l'unità è in modalità CD (MP3), USB, SD o AUX IN, commuta temporaneamente alla modalità radio.

Commuta temporaneamente a una stazione collegata a EON, nel caso in cui EON rilevi un messaggio sul traffico nell'altro programma.

Se il livello del volume è inferiore al punto di soglia, viene aumentato fino a raggiungere quest'ultimo. Se il livello di volume corrente è superiore al punto di soglia (livello del volume min. **TA**), verrà impostato all'ultimo livello.

Funzione d'interruzione **TA**

Premendo questo tasto, si cancellano le informazioni sul traffico correnti. Ma la modalità **TA** non è spenta.

I dati RDS utilizzati sono i dati PI, PS, AF, TP, TA, EON e PTY.

PI: codice di identificazione programma

Codice per identificare i programmi

PS: nome programma di assistenza

Trasmissione dati del nome della stazione espressi come caratteri alfanumerici

AF: frequenze alternative

L'elenco delle frequenze di stazioni che trasmettono lo stesso programma

TP: identificazione programmi sul traffico

Dati d'identificazione per stazioni che trasmettono messaggi sul traffico

TA: identificazione dei messaggi sul traffico

Dati identificativi che mostrano se le informazioni sul traffico sono state trasmesse o no

EON: Enhanced Other Networks information

ESERCIZIO CD/MP3/WMA

INFORMAZIONI PRINCIPALI

Con questa autoradio è possibile riprodurre CD audio (CDDA) e CD-R/RW con file audio, MP3 o WMA, nonché file MP3 o WMA su supporti USB e su schede di memoria SD(HC)/MMC.

Note:

- Per un corretto funzionamento del lettore, utilizzare esclusivamente CD con il logo Compact Disc.
- Blaupunkt non può garantire il perfetto funzionamento dei CD protetti da copia, nonché di tutti i CD vergini, dei supporti USB e schede di memoria disponibili sul mercato.

Nel preparare un supporto MP3/WMA prestare attenzione alle seguenti indicazioni:

- Denominazione di brani e directory:
 - Max 32 caratteri esclusa l'estensione del file rispettivamente ".mp3" e ".wma" (con più caratteri diminuisce il numero dei brani e delle cartelle riconoscibili dall'autoradio)
 - Nessuna dièresi o carattere speciale
- Formati CD: CD-R/RW, Ø: 12 cm
- Formato dati CD: ISO 9669 Level 1 e 2, Joliet
- Velocità di masterizzazione dei CD: max 16 x (consigliata)
- Formato USB/file di sistema USB: Mass Storage Device (memoria di massa) / FAT16/32
- Sistema di file schede di memoria: FAT16/32
- Estensione di file audio:
 - .MP3 per file MP3
 - .WMA per file WMA
- File WMA solo senza Digital Rights

Management (DRM) e realizzati con Windows Media Player a partire dalla versione 8

- Tag MP3-ID3: versione 1 e 2
- Velocità di trasferimento dati per la generazione di file audio:
 - MP3: da 32 a 320 kbps
 - WMA: da 64 a 192 kbps
- Massimo numero di file e directory: fino a 20 000 a seconda della struttura dei dati
- **COMMUTAZIONE SULL'ESERCIZIO CD/MP3/WMA**

Premere ripetutamente il tasto **SRC** (1), finché non compare la fonte audio desiderata:

- "CD": CD inserito
- "SD(HC)": scheda di memoria inserita
- "USB": supporto USB collegato
- "AUX": fonte audio esterna collegata

Note:

- La fonte audio può di volta in volta essere selezionata solo se è inserito un relativo CD o è collegato un relativo apparecchio.
- Qualora l'autoradio, prima della riproduzione, debba leggere i dati contenuti nell'apparecchio o nel supporto collegati, sul display appare la scritta "READING" (lettura), finché l'operazione di lettura non è conclusa. La durata dell'operazione di lettura dipende dalla quantità di dati e dal tipo dell'apparecchio o del supporto dati. Qualora l'apparecchio o il supporto siano difettosi o i dati non possano essere riprodotti, sul display appare un messaggio che segnala il problema (ad es. "USB ERROR" (errore USB)).

ESERCIZIO

• ESERCIZIO CD/MP3/WMA

INFORMAZIONI PRINCIPALI

Con questa autoradio è possibile riprodurre CD audio (CDDA) e CD-R/RW con file audio, MP3 o WMA, nonché file MP3 o WMA su supporti USB e su schede di memoria SD(HC)/MMC.

Note:

- Per un corretto funzionamento del lettore, utilizzare esclusivamente CD con il logo Compact Disc.
- Blaupunkt non può garantire il perfetto funzionamento dei CD protetti da copia, nonché di tutti i CD vergini, dei supporti USB e schede di memoria disponibili sul mercato.

Nel preparare un supporto MP3/WMA prestare attenzione alle seguenti indicazioni:

- Denominazione di brani e directory:
 - Max 32 caratteri esclusa l'estensione del file rispettivamente ".mp3" e ".wma" (con più caratteri diminuisce il numero dei brani e delle cartelle riconoscibili dall'autoradio)
 - Nessuna dièresi o carattere speciale
- Formati CD: CD-R/RW, Ø: 12 cm
- Formato dati CD: ISO 9669 Level 1 e 2, Joliet
- Velocità di masterizzazione dei CD: max 16 x (consigliata)
- Formato USB/file di sistema USB: Mass Storage Device (memoria di massa) / FAT16/32
- Sistema di file schede di memoria: FAT16/32
- Estensione di file audio:
 - .MP3 per file MP3
 - .WMA per file WMA
- File WMA solo senza Digital Rights

Management (DRM) e realizzati con Windows Media Player a partire dalla versione 8

- Tag MP3-ID3: versione 1 e 2
- Velocità di trasferimento dati per la generazione di file audio:
 - MP3: da 32 a 320 kbps
 - WMA: da 64 a 192 kbps
- Massimo numero di file e directory: fino a 20 000 a seconda della struttura dei dati
- **COMMUTAZIONE SULL'ESERCIZIO CD/MP3/WMA**

Premere ripetutamente il tasto **SRC** (1), finché non compare la fonte audio desiderata:

- "CD": CD inserito
- "SD(HC)": scheda di memoria inserita
- "USB": supporto USB collegato
- "AUX": fonte audio esterna collegata

Note:

- La fonte audio può di volta in volta essere selezionata solo se è inserito un relativo CD o è collegato un relativo apparecchio.
- Qualora l'autoradio, prima della riproduzione, debba leggere i dati contenuti nell'apparecchio o nel supporto collegati, sul display appare la scritta "READING" (lettura), finché l'operazione di lettura non è conclusa. La durata dell'operazione di lettura dipende dalla quantità di dati e dal tipo dell'apparecchio o del supporto dati. Qualora l'apparecchio o il supporto siano difettosi o i dati non possano essere riprodotti, sul display appare un messaggio che segnala il problema (ad es. "USB ERROR" (errore USB)).

ESERCIZIO

- **SELEZIONI BRANI/FILE**

Premere il tasto **▶▶** (11) o **◀◀** (6) per passare al brano/file precedente o successivo. Il numero di brano/file viene mostrato sul display.

Tenere premuto il **▶▶** tasto (11) o **◀◀** tasto (6) per avvolgimento o avanzamento rapido. La riproduzione del disco si avvia nel momento in cui viene rilasciato il tasto.

- **PLAY/PAUSA**

Premere il tasto **▶||** (19) per arrestare la riproduzione. Premere di nuovo per riprendere la riproduzione.

- **SCANSIONE DI TUTTI I BRANI/FILE**

Premere il tasto **SCN** (18) per riprodurre i primi secondi di ciascun brano/file. Premere di nuovo per la riproduzione dell'introduzione e ascoltare il brano/file.

- **RIPETIZIONE DELLO STESSO BRANO/FILE**

Premere il tasto **RPT** (17) per ripetere in modo continuo lo stesso brano/file. Premerlo di nuovo per ripetere tutti i brani/file.

- **RIPRODUZIONE DI TUTTI I BRANI IN MODO CASUALE**

Premere il tasto **RDM** (16) per riprodurre tutti i brani/file in un ordine casuale. Premerlo di nuovo per annullare la funzione "random".

- **ESTRAZIONE DI UN DISCO**

Premere il tasto **▲** (8) per arrestare la riproduzione del disco ed estrarlo dalla relativa scanalatura (4).

SELEZIONE DELLA DIRECTORY IN ALTO/BASSO

Premere il tasto **DIR-** (15) o **DIR+** (14) per selezionare la directory precedente o successiva. Se il disco MP3/WMA non contiene nessuna directory, la funzione

del tasto **DIR-** (15) o **DIR+** (14) non è disponibile.

- **SELEZIONE DEI FILE CON IL  TASTO**

 (20) è assegnato come tasto di selezione nell'esercizio MP3/WMA.

- **Ricerca dalla cartella**

Premere una volta il tasto . Si accede alla modalità "Ricerca da cartella". Ruotare la manopola VOL per selezionare la cartella desiderata. Premere quindi il pulsante (21) per accedere alla cartella. Ruotare la manopola (16) per selezionare il file desiderato. Premere poi di nuovo la manopola (21) per riprodurlo. Premendo il pulsante **◀◀** si ritorna alla cartella precedente.

- **Ricerca numero file**

Premere due volte il tasto . Si attiva la modalità "Ricerca numero file". Ruotare la manopola (21) per selezionare il numero di file, poi premere la manopola (21) per confermare. L'unità ricerca il file selezionato da riprodurre. Dopo aver selezionato il numero di file, l'unità attende la manopola (21) per alcuni secondi. Dopo qualche secondo, l'unità ricerca il brano anche se la manopola (21) non è stata premuta.

ESERCIZIO RIPRODUZIONE USB

Quando si collega una memoria USB, l'unità va alla ricerca dei file MP3/WMA e inizia a riprodurli. In qualsiasi altra modalità, è anche possibile premere il tasto **SRC** per selezionare la modalità USB.

ESERCIZIO

Quando il dispositivo riproduce file MP3/WMA, procede come per l'esercizio CD/MP3/WMA descritto sopra.

Nota:

- L'unità principale supporta soltanto il disco di memoria USB approvato da Microsoft.
- USB lettore MP3 non è uno standard, il che significa che modelli diversi hanno i propri standard. Pertanto non tutti i lettori MP3 sono supportati.
- Se si collega un lettore MP3 dotato di una batteria regolabile (ovvero non ricaricabile), è bene non rimuovere prima la batteria dal lettore MP3, quindi collegarlo all'interfaccia USB. In caso contrario, la batteria potrebbe scoppiare.

ESERCIZIO SD

Inserendo una SD card nell'interfaccia SD, l'unità va alla ricerca dei file MP3/WMA sulla scheda e comincia a riprodurli. L'esercizio è analogo a quello CD/MP3/WMA descritto sopra.

In qualsiasi altra modalità, è anche possibile premere il tasto **SRC** (1) per selezionare la modalità SD.

MODALITÀ DI DECODIFICA MP3/WMA SUPPORTATE

L'unità principale supporta le modalità di decodifica MP3/WMA come mostrato sotto.

Standard	Velocità di trasferimento dati (kbps)
MPEG1 Audio Layer 3 (44,1 kHz)	32,48,64,96, 128,192,256, 320
Windows Media Audio (44,1 kHz)	64,96,128,192

La soluzione USB supporta:

13. Numero di cartelle: 500 max.
14. Numero di file: 999 max.
15. Profondità cartella: 8 strati
16. Dimensioni max.: 16 GB

GENERALI

Requisiti dell'alimentazione elettrica	: DC 12 Volt, messa a terra negativa
Dimensioni	: 178 (W) x 160 (D) x 50 (H)
Comandi toni	
- Bassi (a 100 Hz)	: ± 10 dB
- Alti (a 10 kHz)	: ± 10 dB
Potenza di uscita massima	: 4x50 watt
Assorbimento di corrente	: 10 Ampere (max.)

LETTORE CD

Rapporto segnale/rumore	: 55 dB
Separazione canali	: 45 dB
Gamma di trasmissione	: 40 Hz – 18 kHz

RADIO

	FM
Copertura frequenze	da 65 a 74 MHz
Copertura frequenze	da 87,5 a 108 MHz
	OM
Copertura frequenze	da 522 a 1620 kHz

•

ΘΕΣΗ ΤΩΝ ΠΛΗΚΤΡΩΝ

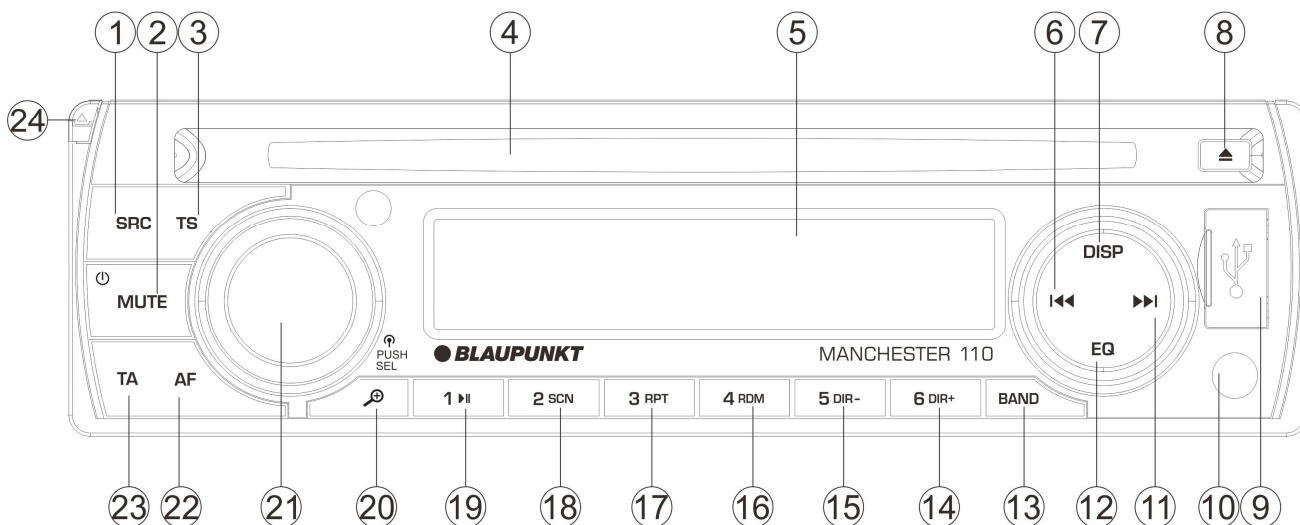

1. SRC (Πλήκτρο) source.

Επιλογή επιπέδου αποθήκευσης ή πηγής ήχου

2. / Πλήκτρο "MUTE" ON/OFF.

3. Πλήκτρο TS (Travel Store).

4. ΥΠΟΔΟΧΗ ΔΙΣΚΩΝ

5. Οθόνη LCD.

6. Πλήκτρο αναζήτησης προς τα κάτω (SEEK DOWN).

7. Πλήκτρο ένδειξης (DISP).

Στο μενού: Επιλογή θέματος μενού, αλλαγή ρύθμισης

Στη λειτουργία ραδιοφώνου: Εκκίνηση αναζήτησης συχνότητας

Στον τρόπο λειτουργίας MP3/WMA: Αλλαγή στον επόμενο/προηγούμενο φάκελο

8. Πλήκτρο εξαγωγής (EJECT).

9. Υποδοχή USB

10. Υποδοχή AUX-IN.

11. Πλήκτρο αναζήτησης προς τα πάνω (SEEK UP).

Στο μενού: Αλλαγή επιπέδου μενού

Στη λειτουργία ραδιοφώνου: Ρύθμιση σταθμών

Άλλοι τρόποι λειτουργίας: Επιλογή μουσικών κομματιών (τιτλών)

12. Πλήκτρο EQ/LOUD.

13. Πλήκτρο ζώνης συχνοτήτων (BAND).

14. 6 Πλήκτρο DIR+ (κατάλογος).

15. 5 Πλήκτρο DIR- (κατάλογος).

16. 4 Πλήκτρο RDM (τυχαία)

17. 3 Πλήκτρο RPT (επανάληψη).

18. 2 Πλήκτρο SCN (αναζήτηση).

19. 1 Πλήκτρο (αναπαραγωγή/διακοπή).

20. Πλήκτρο (αναζήτηση MP3)

21. Πλήκτρο VOL/SEL/ENT.

Στο μενού: Επιλογή θέματος μενού, αλλαγή ρύθμισης

22. Πλήκτρο AF.

23. Πλήκτρο TA.

24. Πλήκτρο (απασφάλιση πρόσοψης).

25. Πλήκτρο επαναφοράς (RESET).

Πρόσβαση μόνο με αφαιρεμένη πρόσοψη

26. Υποδοχή καρτών SD.

Πρόσβαση μόνο με αφαιρεμένη πρόσοψη

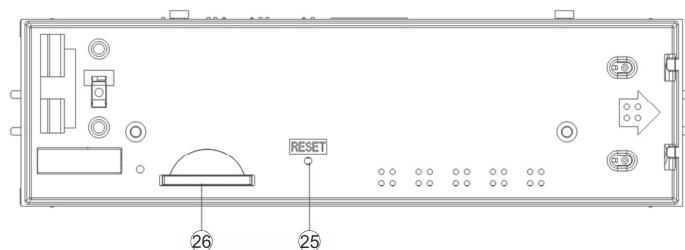

ΠΕΡΙΕΧΟΜΕΝΑ

Υποδείξεις ασφαλείας	61	Επιλογή καταλόγου επάνω/κάτω	69
Σύμβολα	61	Επιλογή αρχείων με το πλήκτρο 	70
Οδική ασφάλεια	61	Λειτουργία αναπαραγωγής USB	70
Γενικές υποδείξεις ασφαλείας	61	Λειτουργία SD	70
Δήλωση πιστότητας	62	Τεχνικά στοιχεία	74
Υποδείξεις καθαρισμού	63	Οδηγίες τοποθέτησης	207
Υποδείξεις απόσυρσης	63		
Υλικά παράδοσης	63		
Ειδικά αξεσουάρ (δε συμπεριλαμβάνονται στα υλικά παράδοσης)	63		
Θέση της συσκευής σε λειτουργία	64		
Αφαίρεση της βίδας πριν την τοποθέτηση	64		
Τοποθέτηση/αφαίρεση της πρόσοψης ..	64		
Απομάκρυνση της πρόσοψης	64		
Λειτουργία	65		
Ενεργοποίηση/απενεργοποίηση της συσκευής	65		
Ρύθμιση ήχου	65		
Ένταση ήχου	66		
Πληροφορίες οθόνης	66		
Ρύθμιση ώρας	66		
Λειτουργία επαναφοράς	66		
Λειτουργία ραδιοφώνου	66		
Αλλαγή στη λειτουργία ραδιοφώνου ..	66		
Επιλογή ζώνης συχνοτήτων	66		
Επιλογή σταθμού	66		
Αυτόματη αποθήκευση και αναζήτηση προγραμμάτων	67		
Αποθήκευση σταθμών	67		
Λειτουργία RDS	67		
Λειτουργία CD/MP3/WMA	67		
Αλλαγή στον τρόπο λειτουργίας CD/MP3/WMA	68		
Επιλογή μουσικών κομματιών (τίτλων)/αρχείων	68		
Σύντομο παίξιμο όλων των μουσικών κομματιών (τίτλων)	68		
Επανάληψη ίδιου μουσικού κομματιού (τίτλου)	68		
Αναπαραγωγή όλων των μουσικών κομματιών (τίτλων) με τυχαία σειρά ..	69		
Εξαγωγή δίσκου	69		

ΥΠΟΔΕΙΞΕΙΣ ΑΣΦΑΛΕΙΑΣ

ΥΠΟΔΕΙΞΕΙΣ ΑΣΦΑΛΕΙΑΣ

Το ραδιόφωνο αυτοκινήτου κατασκευάστηκε σύμφωνα με τη σημερινή εξέλιξη της τεχνολογίας και τους αναγνωρισμένους κανόνες ασφάλειας. Παρόλα αυτά μπορεί να προκύψουν κίνδυνοι, εάν δεν προσέξετε τις υποδείξεις ασφαλείας σε αυτές τις οδηγίες.

Αυτές οι οδηγίες περιέχουν σημαντικές πληροφορίες για την απλή και ασφαλή τοποθέτηση και το χειρισμό του ραδιοφώνου του αυτοκινήτου.

- Διαβάστε αυτές τις οδηγίες προσεκτικά και ολοκληρωτικά, προτού χρησιμοποιήσετε το ραδιόφωνο του αυτοκινήτου.
- Φυλάξτε τις οδηγίες, ώστε να είναι ανά πάσα στιγμή προσβάσιμες σε όλους τους χρήστες.
- Μεταβιβάστε το ραδιόφωνο του αυτοκινήτου σε τρίτους πάντα μαζί με αυτές τις οδηγίες.

Προσέξτε επίσης τις οδηγίες των συσκευών που χρησιμοποιείτε σε συνδυασμό με αυτό το ραδιόφωνο αυτοκινήτου.

ΣΥΜΒΟΛΑ

Σε αυτές τις οδηγίες χρησιμοποιούνται τα παρακάτω σύμβολα:



ΚΙΝΔΥΝΟΣ!

Προειδοποιεί για κίνδυνο τραυματισμού



Η σήμανση CE επιβεβαιώνει την τήρηση των οδηγιών της ΕΕ.

- Χαρακτηρίζει μια απαρίθμηση

ΟΔΙΚΗ ΑΣΦΑΛΕΙΑ

Προσέξτε τις παρακάτω οδηγίες ως προς την οδική ασφάλεια:

- **Χρησιμοποιείτε τη συσκευή σας με τέτοιο τρόπο, ώστε να μπορείτε να οδηγείτε πάντα το όχημα σας με ασφάλεια.** Σε περίπτωση αμφιβολίας σταματήστε σε κατάλληλο σημείο και χειριστείτε τη συσκευή σας με το όχημα εν στάση.
- **Αφαιρέστε ή τοποθετήστε το πεδίο χειρισμού μόνο με ακινητοποιημένο το όχημα.**
- **Να έχετε πάντα τον ήχο ρυθμισμένο σε μέτρια ένταση,** για να προστατέψετε την ακοή σας και να μπορείτε να ακούτε ακουστικά σήματα προειδοποίησης (π.χ. της αστυνομίας). Σε περίπτωση σίγασης (π.χ. κατά την εναλλαγή της πηγής ήχου), η αλλαγή της έντασης ήχου δε γίνεται αντιληπτή. Μην αυξάνετε την ένταση του ήχου κατά τη διάρκεια αυτής της σίγασης.

ΓΕΝΙΚΕΣ ΥΠΟΔΕΙΞΕΙΣ ΑΣΦΑΛΕΙΑΣ

Προσέξτε τις παρακάτω οδηγίες, για να προστατευτείτε από πιθανούς τραυματισμούς:

- **Μην πειράζετε και μην ανοίγετε τη συσκευή.** Στη συσκευή υπάρχει ένα λέιζερ κατηγορίας 1, το οποίο μπορεί να τραυματίσει τα μάτια σας.
- **Μην αυξάνετε την ένταση του ήχου σε περίπτωση σίγασης,** π.χ. κατά την εναλλαγή της πηγής ήχου. Η αλλαγή της έντασης του ήχου δε γίνεται αντιληπτή κατά τη σίγαση.

ΥΠΟΔΕΙΞΕΙΣ ΑΣΦΑΛΕΙΑΣ

ΧΡΗΣΗ ΣΥΜΦΩΝΑ ΜΕ ΤΙΣ ΠΡΟΔΙΑΓΡΑΦΕΣ

Αυτό το ραδιόφωνο αυτοκινήτου έχει σχεδιαστεί για να λειτουργήσει σε ένα όχημα με τάση ηλεκτρικού δικτύου 12 V και πρέπει να τοποθετηθεί σε μία υποδοχή DIN. Προσέξτε τα όρια ισχύος στα τεχνικά χαρακτηριστικά. Αφήστε την εκτέλεση μιας επισκευής και ενδεχομένως την τοποθέτηση να γίνει από έναν ειδικό.

ΟΔΗΓΙΕΣ ΤΟΠΟΘΕΤΗΣΗΣ

Επιτρέπεται να τοποθετήσετε το ραδιόφωνο του αυτοκινήτου μόνο εάν έχετε εμπειρία με την τοποθέτηση ραδιοφώνων αυτοκινήτου και είστε εξοικειωμένος με το ηλεκτρικό σύστημα του οχήματος. Προσέξτε σ' αυτή την περίπτωση τις οδηγίες τοποθέτησης στο τέλος αυτών των οδηγιών.

ΔΗΛΩΣΗ ΠΙΣΤΟΤΗΤΑΣ

Με το παρόν η Blaupunkt Technology GmbH δηλώνει, ότι η συσκευή είναι σύμφωνη με τις βασικές απαιτήσεις και τις άλλες σχετικές διατάξεις της οδηγίας 2004/108/EK.

Θα βρείτε τη δήλωση πιστότητας στο διαδίκτυο (Internet) κάτω από www.blaupunkt.com.

ΟΔΗΓΙΕΣ ΚΑΘΑΡΙΣΜΟΥ

Απορρυπαντικά και γενικά υλικά καθαρισμού καθώς και σπρέι για ταμπλό και προστατευτικό πλαστικών μπορεί να περιέχουν ουσίες που μπορεί να διαβρώνουν την επιφάνεια του ραδιοφώνου του αυτοκινήτου.

- Χρησιμοποιήστε για τον καθαρισμό του ραδιοφώνου του αυτοκινήτου μόνο ένα στεγνό ή ελαφρά βρεγμένο πανί.
- Καθαρίστε όταν χρειάζεται τις επαφές του πεδίου χειρισμού με ένα μαλακό πανί, εμποτισμένο σε αλκοόλη καθαρισμού.

ΥΠΟΔΕΙΞΕΙΣ ΑΠΟΣΥΡΣΗΣ



Μην πετάτε την παλιά συσκευή σας στα σκουπίδια!

Χρησιμοποιήστε για την απόσυρση της παλιάς συσκευής τα διαθέσιμα συστήματα επιστροφής και συλλογής.

ΥΛΙΚΑ ΠΑΡΑΔΟΣΗΣ

Στα υλικά παράδοσης περιλαμβάνονται:

- 1 ραδιόφωνο αυτοκινήτου
- 1 οδηγία χειρισμού και τοποθέτησης
- 1 θήκη για το πεδίο χειρισμού
- 1 πλαίσιο στήριξης
- 2 εργαλεία αποσυναρμολόγησης

ΕΙΔΙΚΑ ΑΞΕΣΟΥΑΡ

(δε συμπεριλαμβάνονται στα υλικά παράδοσης)

Χρησιμοποιείτε μόνο ειδικά αξεσουάρ που είναι εγκεκριμένα από την εταιρεία Blaupunkt. Πληροφορηθείτε στο ειδικό κατάστημα πώλησης προϊόντων της εταιρείας Blaupunkt ή στο διαδίκτυο (Internet) κάτω από www.blaupunkt.com.

ΕΝΕΡΓΟΠΟΙΗΣΗ

ΠΡΟΣΟΧΗ

ΒΙΔΕΣ ΑΣΦΑΛΕΙΑΣ

Βεβαιωθείτε, ότι πριν την έναρξη λειτουργίας του ραδιοφώνου του αυτοκινήτου, έχουν απομακρυνθεί οι βίδες ασφάλειας μεταφοράς (βλέπε το κεφάλαιο "Οδηγίες τοποθέτησης").

ΤΟΠΟΘΕΤΗΣΗ/ΑΦΑΙΡΕΣΗ ΠΕΔΙΟΥ ΧΕΙΡΙΣΜΟΥ

Το ραδιόφωνο του αυτοκινήτου σας είναι εξοπλισμένο με ένα αποσπώμενο πεδίο χειρισμού (Release-Panel) για την προστασία κατά της κλοπής. Κατά την παράδοση το πεδίο χειρισμού βρίσκεται στην παρεχόμενη θήκη. Για να θέσετε σε λειτουργία το ραδιόφωνο μετά την εγκατάσταση, πρέπει πρώτα να τοποθετήσετε το πεδίο χειρισμού (βλέπε ενότητα "Τοποθέτηση πεδίου χειρισμού" σε αυτό το κεφάλαιο).

Πάρτε μαζί σας το πεδίο χειρισμού κάθε φορά που εγκαταλείπετε το όχημα. Χωρίς αυτό το πεδίο χειρισμού, το ραδιόφωνο του αυτοκινήτου είναι άχρηστο για το ληστή.

ΠΡΟΣΟΧΗ

ΒΛΑΒΗ ΤΟΥ ΠΕΔΙΟΥ ΧΕΙΡΙΣΜΟΥ

Προσέξτε να μην πέσει κάτω το πεδίο χειρισμού.

Μεταφέρετε το πεδίο χειρισμού έτσι, ώστε να προστατεύεται από χτυπήματα και να μη λερώνονται οι επαφές.

Μην εκθέτετε το πεδίο χειρισμού σε απευθείας ηλιακή ακτινοβολία ή άλλες πηγές θερμότητας.

Αποφύγετε να ακουμπήσετε τις επαφές του πεδίου χειρισμού με γυμνό δέρμα.

- **ΤΟΠΟΘΕΤΗΣΗ ΠΕΔΙΟΥ ΧΕΙΡΙΣΜΟΥ**

Σπρώξτε το πεδίο χειρισμού στη δεξιά άκρη της βάσης.

Πιέστε προσεκτικά το πεδίο χειρισμού στο αριστερό στήριγμα, μέχρι να ασφαλίσει.

- **ΑΦΑΙΡΕΣΗ ΠΕΔΙΟΥ ΧΕΙΡΙΣΜΟΥ**

Πατήστε το πλήκτρο  (24), για να απασφαλίσετε το πεδίο χειρισμού.

Η αριστερή πλευρά του πεδίου χειρισμού αποσπάται από τη συσκευή και προστατεύεται έναντι πτώσης με ένα στήριγμα.

Μετακινήστε το πεδίο χειρισμού ελαφρά προς τα αριστερά, μέχρι να λυθεί από το δεξί στήριγμα.

Λύστε το πεδίο χειρισμού προσεκτικά από το αριστερό στήριγμα.

Υπόδειξη:

Το ραδιόφωνο του αυτοκινήτου απενεργοποιείται αυτόματα, μόλις αφαιρεθεί το πεδίο χειρισμού.

ΛΕΙΤΟΥΡΓΙΑ

ΛΕΙΤΟΥΡΓΙΑ

ΕΝΕΡΓΟΠΟΙΗΣΗ/ΑΠΕΝΕΡΓΟΠΟΙΗΣΗ ΤΗΣ ΣΥΣΚΕΥΗΣ

Ενεργοποιήστε τη συσκευή, πατώντας το πλήκτρο **⏻**. Όταν η συσκευή είναι ενεργοποιημένη, πατήστε και κρατήστε πατημένο το πλήκτρο **⏻** (2) για 2 δευτερόλεπτα για να απενεργοποιήσετε τη συσκευή.

ΡΥΘΜΙΣΗ ΗΧΟΥ

Πατήστε για λίγο το πλήκτρο **SEL** (21), για να επιλέξετε την επιθυμητή λειτουργία ρύθμισης. Η λειτουργία ρύθμισης αλλάζει με την ακόλουθη σειρά:

-BAS-TRE-BAL-FAD-VOL-

BAS: Μπάσα

TRE: Πρίμα

BAL: Κατανομή έντασης ήχου αριστερά/δεξιά

FAD: Κατανομή έντασης ήχου μπροστά/πίσω

VOL: Ένταση ήχου

Περιστρέφοντας το κουμπί ήχου (21), είναι δυνατό να ρυθμίσετε την επιθυμητή ποιότητα ήχου.

Πατήστε και κρατήστε πατημένο το πλήκτρο **SEL** (21) για 2 δευτερόλεπτα, για να καλέσετε το μενού του συστήματος.

Πατήστε το πλήκτρο **SEL** (επανειλημμένα):
TAVOL (ένταση ήχου TA) - LOC ON/OFF (τοπικά, ενεργοποίηση/απενεργοποίηση) - STEREO/MONO (στέρεο/μόνο) - BEEP ON/OFF (ηχητικό σήμα, ενεργοποίηση/απενεργοποίηση) - EUROPE/USA (Ευρώπη/ΗΠΑ)

TAVOL: Ένταση ήχου TA

LOC: Τοπικά

Ένταση ήχου TA:

Καθορίζει την ελάχιστη ένταση ήχου για μηνύματα οδικής κυκλοφορίας. Η ρυθμιζόμενη περιοχή βρίσκεται μεταξύ 20-43. Η προκαθορισμένη τιμή είναι 25. Στρέψτε το κουμπί της έντασης ήχου για να

ρυθμίσετε την ένταση του ήχου των μηνυμάτων οδικής κυκλοφορίας.

LOC ON/OFF: Στρέψτε το κουμπί ήχου (21), για να ενεργοποιήσετε/απενεργοποιήσετε τη λειτουργία "Τοπικά". Στον τρόπο λειτουργίας LOC ON, η συσκευή μειώνει την ευαισθησία λήψης, όταν κάνετε αναζήτηση για σταθμούς. Αυτό σημαίνει, πως λαμβάνονται οι σταθμοί με ισχυρό σήμα, οι σταθμοί με ασθενές σήμα δε λαμβάνονται υπόψη. Στον τρόπο λειτουργίας LOC OFF, η συσκευή αυξάνει την ευαισθησία λήψης, όταν κάνετε αναζήτηση για σταθμούς. Αυτό σημαίνει, πως μπορείτε να λάβετε περισσότερους σταθμούς.

STEREO/MONO: Στρέψτε το κουμπί ήχου (21), για να επιλέξετε μεταξύ του τρόπου λειτουργίας STEREO ή MONO. Στον τρόπο λειτουργίας STEREO, μπορείτε να λάβετε σήματα FM Stereo. Στον τρόπο λειτουργίας MONO, το σήμα Stereo αλλάζει σε Mono. Μερικές φορές, όταν το σήμα είναι ασθενές, η αλλαγή στον τρόπο λειτουργίας MONO θα μειώσει το θόρυβο.

BEEP ON/OFF: Το ηχητικό σύστημα του αυτοκινήτου είναι εξοπλισμένο με 2 τρόπους λειτουργίας ηχητικών σημάτων (beep). Στρέψτε το κουμπί της έντασης ήχου για να επιλέξετε έναν.

- Τρόπος λειτουργίας Beep On: Το ηχητικό σήμα επιβεβαίωσης ακούγεται κάθε φορά που πατιέται ένα πλήκτρο.

- Τρόπος λειτουργίας Beep Off: Το ηχητικό σήμα επιβεβαίωσης δεν ακούγεται κάθε φορά που πατιέται ένα πλήκτρο.

EUROPE/USA: Στρέψτε το κουμπί της έντασης ήχου, για να επιλέξετε την περιοχή EUROPE (Ευρώπη) ή USA (ΗΠΑ).

ΛΕΙΤΟΥΡΓΙΑ

EQ (Εξισορρόπηση)

Πατήστε το για λίγο για να επιλέξετε τον προρρυθμισμένο τρόπο λειτουργίας EQ, όπως φαίνεται πιο κάτω:

FLAT - CLASSICS - POP - ROCK - EQ OFF

ΕΝΤΑΣΗ ΗΧΟΥ

Πατήστε και κρατήστε πατημένο το πλήκτρο EQ για 2 δευτερόλεπτα, για να ενεργοποιήσετε τη λειτουργία LOUD (ένταση ήχου). Πατήστε και κρατήστε το πλήκτρο ξανά πατημένο, για να ακυρώσετε τη λειτουργία.

ΠΛΗΡΟΦΟΡΙΕΣ ΟΘΟΝΗΣ

Πατήστε το πλήκτρο **DISP** (7) για την ένδειξη της ώρας για 5 δευτερόλεπτα. Έπειτα, δείχνει ξανά τις πληροφορίες.

ΡΥΘΜΙΣΗ ΤΗΣ ΩΡΑΣ

Πατήστε και κρατήστε πατημένο το πλήκτρο DISP για 2 δευτερόλεπτα. Οι δείκτες ώρας αναβοσβήνουν. Πατήστε για λίγο το πλήκτρο **▶▶ / ◀◀**, για να ρυθμίσετε τη σωστή ώρα. Πατήστε για λίγο το πλήκτρο DISP, για να περάσετε στα λεπτά. Χρησιμοποιήστε το πλήκτρο **▶▶/◀◀** ξανά, για να ρυθμίσετε τα σωστά λεπτά. Έπειτα, πατήστε το πλήκτρο SEL για επιβεβαίωση.

ΒΟΗΘΗΤΙΚΗ ΚΑΤΑΧΩΡΗΣΗ

Η συσκευή μπορεί να συνδεθεί με ένα φορητό audio player μέσω της υποδοχής **AUX-IN** (10).

ΛΕΙΤΟΥΡΓΙΑ ΕΠΑΝΑΦΟΡΑΣ

Το πλήκτρο **RESET** (25) πρέπει να ενεργοποιηθεί είτε με ένα στυλό ή ένα αιχμηρό μεταλλικό αντικείμενο.

Το πλήκτρο **RESET** ενεργοποιείται για τους ακόλουθους λόγους:

- Αρχική εγκατάσταση της συσκευής όταν όλη η καλωδίωση έχει ολοκληρωθεί.
- Όλα τα πλήκτρα λειτουργίας δε λειτουργούν.
- Σύμβολο σφάλματος στην οθόνη.

Υπόδειξη: Εάν πατηθεί το πλήκτρο **RESET** (25) και η συσκευή δε λειτουργεί, χρησιμοποιήστε παρακαλώ ένα βαμβακερό πανί εμποτισμένο με ισοπροπυλική αλκοόλη για να καθαρίσετε την υποδοχή στην πρόσοψη.

ΛΕΙΤΟΥΡΓΙΑ

ΛΕΙΤΟΥΡΓΙΑ ΡΑΔΙΟΦΩΝΟΥ

- **ΑΛΛΑΓΗ ΣΤΗ ΛΕΙΤΟΥΡΓΙΑ ΡΑΔΙΟΦΩΝΟΥ**

Πατήστε το πλήκτρο **SRC** (1) για να επιλέξετε τη λειτουργία ραδιοφώνου, η οποία εμφανίζεται στην οθόνη μαζί με το επίπεδο αποθήκευσης και τη συχνότητα.

- **ΕΠΙΛΟΓΗ ΤΗΣ ΖΩΝΗΣ ΣΥΧΝΟΤΗΤΩΝ**

Στη λειτουργία ραδιοφώνου, πατήστε το πλήκτρο **BAND** (13) για να επιλέξετε την επιθυμητή ζώνη συχνοτήτων.

Η ζώνη λήψης αλλάζει με την ακόλουθη σειρά:

→FM1→FM2→FM3→MW1 (AM1)→MW2 (AM2) —

- **ΕΠΙΛΟΓΗ ΣΤΑΘΜΟΥ**

Πατήστε για λίγο το πλήκτρο **▶▶** (11) ή το πλήκτρο **◀◀** (6), για να ενεργοποιήσετε την αυτόματη λειτουργία αναζήτησης. Αναζητά αυτόματα επάνω/κάτω για ένα σταθμό. Πατήστε το για 2 δευτερόλεπτα μέχρι να εμφανιστεί στην οθόνη **MANUAL**, για να επιλέξετε το χειροκίνητο τρόπο ρύθμισης. Σε αυτό τον τρόπο ρύθμισης, μπορείτε σταδιακά να ψάξετε τις συχνότητες προς τα επάνω ή προς τα κάτω, μέχρι να βρεθεί ένας σταθμός. Εάν και τα δύο πλήκτρα δεν έχουν πατηθεί για 5 δευτερόλεπτα, η συσκευή θα επιστρέψει στον τρόπο ρύθμισης της αναζήτησης και στην οθόνη θα εμφανιστεί **AUTO**.

- **ΑΥΤΟΜΑΤΗ ΑΠΟΘΗΚΕΥΣΗ ΚΑΙ ΑΝΑΖΗΤΗΣΗ ΠΡΟΓΡΑΜΜΑΤΩΝ**

- Αυτόματη αποθήκευση

- Πατήστε το πλήκτρο **TS** (3) για 2 δευτερόλεπτα, το ραδιόφωνο ξεκινά την αναζήτηση από τη συχνότητα των 87,5 MHz και ελέγχει την ισχύ του σήματος, μέχρι να ολοκληρωθεί ένας κύκλος αναζήτησης. Μετά αποθηκεύει τους 6 σταθμούς με το ισχυρότερο σήμα κάτω από τα προρρυθμισμένα αριθμητικά πλήκτρα FM3. Στον πρώτο κύκλο αναζήτησης, ψάχνει στον τρόπο λειτουργίας LOCAL ON (τοπικά, ενεργοποίηση) για τους σταθμούς με το ισχυρότερο σήμα. Εάν βρεθούν λιγότεροι από 18 σταθμοί, ψάχνει στο δεύτερο κύκλο αναζήτησης στον τρόπο λειτουργίας LOCAL OFF (τοπικά, απενεργοποίηση).

- Αναζήτηση προγράμματος

Πατήστε για λίγο το πλήκτρο **TS** (3), για την αναζήτηση προρρυθμισμένων σταθμών. Το ραδιόφωνο σταματά σε έναν προρρυθμισμένο αριθμό για 5 δευτερόλεπτα. Πατήστε ξανά το πλήκτρο **TS**, για να τερματίσετε την αναζήτηση προγράμματος.

- **ΑΠΟΘΗΚΕΥΣΗ ΕΝΟΣ ΣΤΑΘΜΟΥ**

Για να αποθηκεύσετε ένα σταθμό, πατήστε ένα από τα προρρυθμισμένα πλήκτρα (1-6) για 2 δευτερόλεπτα. Ο τρέχων σταθμός είναι αποθηκευμένος κάτω από το αριθμητικό πλήκτρο. Πατήστε για λίγο το πλήκτρο προρρύθμισης (1-6), για να ακούσετε απευθείας το σταθμό που αποθηκεύτηκε κάτω από το αντίστοιχο πλήκτρο προρρύθμισης.

ΛΕΙΤΟΥΡΓΙΑ RDS (RADIO DATA SYSTEM)

- Ρύθμιση της λειτουργίας RDS
Πατήστε το πλήκτρο **AF** (22) για να ενεργοποιήσετε ή να απενεργοποιήσετε τη λειτουργία AF.
Κάθε φορά που η λειτουργία AF είναι ενεργοποιημένη, εμφανίζεται στην οθόνη το σύμβολο **AF**.
Το όνομα του προγράμματος εμφανίζεται μόλις ληφθεί ένας σταθμός RDS.
Το σύμβολο **AF** αρχίζει να αναβοσβήνει εάν το σήμα μετάδοσης χειροτερέψει.
- Λειτουργία τοπικών προγραμμάτων
Όταν η λειτουργία AF είναι ενεργοποιημένη, πατήστε το πλήκτρο **AF** (22) για μερικά δευτερόλεπτα, για να ενεργοποιήσετε ή να απενεργοποιήσετε την τοπική λειτουργία.
Μερικοί σταθμοί μετάδοσης αλλάζουν το πρόγραμμά τους από το κανονικό πρόγραμμα σε ένα τοπικό πρόγραμμα για μια ορισμένη χρονική περίοδο.
Όταν η λειτουργία Region (τοπικά) είναι ενεργοποιημένη, το τρέχον πρόγραμμα που ακούτε παραμένει αμετάβλητο.
Όταν η λειτουργία Region (τοπικά) είναι απενεργοποιημένη, επιτρέπει αυτό τη λήψη τοπικών σταθμών.
- Ακρόαση των μηνυμάτων οδικής κυκλοφορίας
Πατήστε το πλήκτρο **TA** για να ενεργοποιήσετε τη λειτουργία **TA**.
Όταν η λειτουργία **TA** είναι ενεργοποιημένη και μεταδίδεται ένα μήνυμα οδικής κυκλοφορίας:
Όταν η συσκευή βρίσκεται στον τρόπο λειτουργίας CD (MP3), USB, SD ή AUX-IN, περνά προσωρινά στη λειτουργία ραδιοφώνου.

Περνά προσωρινά σε ένα σταθμό συνδεδεμένο με EON, όταν το EON ανιχνεύει ένα μήνυμα οδικής κυκλοφορίας στο άλλο πρόγραμμα.

Σε περίπτωση που η στάθμη της έντασης του ήχου βρισκόταν κάτω από το προκαθορισμένο όριο, αυξάνεται έως το προκαθορισμένο όριο. Σε περίπτωση που η τρέχουσα στάθμη της έντασης του ήχου είναι υψηλότερη από το προκαθορισμένο όριο (ελάχ. στάθμη έντασης ήχου **TA**), θα ρυθμιστεί στην τελευταία στάθμη έντασης ήχου.

Λειτουργία διακοπής **TA**

Το τρέχον μήνυμα οδικής κυκλοφορίας ακυρώνεται, πατώντας αυτό το πλήκτρο. Ο τρόπος λειτουργίας **TA** όμως, δεν απενεργοποιείται.

Τα δεδομένα RDS που χρησιμοποιούνται είναι τα δεδομένα PI, PS, AF, TP, TA, EON και PTY.

PI: Program Identification code
(Κωδικός αναγνώρισης προγράμματος)
Κωδικός για την αναγνώριση προγραμμάτων

PS: Program Service Name
(Όνομα προγράμματος)

Τα δεδομένα του ονόματος του σταθμού μετάδοσης, εκφρασμένα ως αλφαριθμητικοί χαρακτήρες

AF: Alternative Frequencies
(Εναλλακτικές συχνότητες)

Λίστα συχνοτήτων των σταθμών μετάδοσης, που μεταδίδουν το ίδιο πρόγραμμα

TP: Traffic Program identification
(Αναγνώριση προγράμματος κυκλοφορίας)

Δεδομένα αναγνώρισης για σταθμούς που μεταδίδουν πληροφορίες κυκλοφορίας

TA: Traffic Announcement identification (Αναγνώριση μηνυμάτων οδικής κυκλοφορίας)

Δεδομένα αναγνώρισης που δείχνουν εάν μεταδίδονται ή όχι πληροφορίες κυκλοφορίας

EON: Enhanced Other Networks information (Πληροφορίες ενίσχυσης άλλων σταθμών)

ΛΕΙΤΟΥΡΓΙΑ CD/MP3/WMA

ΒΑΣΙΚΕΣ ΠΛΗΡΟΦΟΡΙΕΣ

Με αυτό το ραδιόφωνο αυτοκινήτου μπορείτε να αναπαράγετε CD ήχου (CDDA) και CD-R/RW με αρχεία ήχου, MP3 ή WMA καθώς και αρχεία MP3 ή WMA σε φορείς δεδομένων USB και κάρτες μνήμης SD(HC)/MMC.

Υποδείξεις:

- Για τη σωστή λειτουργία χρησιμοποιήστε μόνο CD με το λογότυπο Compact Disc.
- Η εταιρεία Blaupunkt δεν μπορεί να εγγυηθεί την άψογη λειτουργία των CD με προστασία αντιγραφής καθώς και όλων των άδειων CD, φορέων δεδομένων USB και καρτών μνήμης που είναι διατίθενται στο εμπόριο.

Προσέξτε κατά την προετοιμασία ενός φορέα δεδομένων MP3/WMA τα ακόλουθα στοιχεία:

- Ονομασία μουσικών κομματιών (τίτλων) και καταλόγων:
 - Το μέγιστο 32 χαρακτήρες χωρίς προέκταση αρχείου ".mp3" ή ".wma" (σε περίπτωση περισσότερων χαρακτήρων, μειώνεται ο αριθμός των αναγνωριζόμενων από το ραδιόφωνο του αυτοκινήτου μουσικών κομματιών (τίτλων) και φακέλων)
 - Να μην υπάρχουν διαλυτικά ή ειδικοί χαρακτήρες
- Μορφότυποι CD: CD-R/RW, Ø: 12 cm
- Μορφότυποι δεδομένων CD: ISO 9669 Level 1 και 2, Joliet
- Ταχύτητα εγγραφής CD: Το μέγιστο 16πλή (συνιστάται)
- Μορφότυπος/σύστημα αρχείων USB: Mass Storage Device (συσκευή μαζικής αποθήκευσης) / FAT16/32

ΛΕΙΤΟΥΡΓΙΑ

- Σύστημα αρχείων καρτών μνήμης: FAT16/32
- Προέκταση αρχείου των αρχείων ήχου:
 - .MP3 για αρχεία MP3
 - .WMA για αρχεία WMA
- Αρχεία WMA μόνο χωρίς Digital Rights Management (DRM) και δημιουργημένα με το Windows Media Player από την έκδοση 8 και μετά
- MP3-ID3-Tag (μορφότυπος): Έκδοση 1 και 2
- Ρυθμός μετάδοσης bit για τη δημιουργία αρχείων ήχου:
 - MP3: 32 μέχρι 320 kbps
 - WMA: 64 μέχρι 192 kbps
- Μέγιστος αριθμός αρχείων και καταλόγων: Μέχρι και 20000 καταχωρήσεις σε εξάρτηση από τη δομή των δεδομένων

• ΑΛΛΑΓΗ ΣΤΗ ΛΕΙΤΟΥΡΓΙΑ CD/MP3/WMA

Πατήστε το πλήκτρο **SRC** (1) τόσες φορές, ώσπου να εμφανιστεί η επιθυμητή πηγή ήχου:

- "CD": Τοποθετημένο CD
- "SD(HC)": Τοποθετημένη κάρτα μνήμης
- "USB": Συνδεδεμένος φορέας δεδομένων USB
- "AUX": Συνδεδεμένη εξωτερική πηγή ήχου

Υποδείξεις:

- Η αντίστοιχη πηγή ήχου μπορεί να επιλεγεί μόνο, όταν είναι τοποθετημένο το αντίστοιχο CD ή έχει συνδεθεί μία αντίστοιχη συσκευή.
- Σε περίπτωση που το ραδιόφωνο του αυτοκινήτου πρέπει πρώτα να διαβάσει τα αρχεία μίας συνδεδεμένης συσκευής ή φορέα

δεδομένων πριν την αναπαραγωγή, εμφανίζεται στην οθόνη για αυτό το διάστημα ή ένδειξη "READING" (ανάγνωση). Η διάρκεια της ανάγνωσης, εξαρτάται από την ποσότητα των δεδομένων και τον τρόπο κατασκευής της συσκευής ή του φορέα δεδομένων. Σε περίπτωση που η συσκευή ή ο φορέας δεδομένων έχουν ελάττωμα ή δεν μπορούν να αναπαραχθούν τα μεταδιδόμενα αρχεία, εμφανίζεται ένα αντίστοιχο μήνυμα στην οθόνη (π.χ. "USB ERROR" (σφάλμα USB)).

ΕΠΙΛΟΓΗ ΜΟΥΣΙΚΩΝ ΚΟΜΜΑΤΙΩΝ (ΤΙΤΛΩΝ)/ΑΡΧΕΙΩΝ

Πατήστε το πλήκτρο **▶▶** (11) ή το πλήκτρο **◀◀** (6), για να πάτε στο προηγούμενο ή στο επόμενο μουσικό κομμάτι (τίτλο)/αρχείο. Ο αριθμός του μουσικού κομματιού (τίτλου)/αρχείου εμφανίζεται στην οθόνη.

Κρατήστε το πλήκτρο **▶▶** (11) ή το πλήκτρο **◀◀** (6) πατημένο, για τη γρήγορη αναζήτηση προς τα πίσω ή προς τα εμπρός. Ο δίσκος αρχίζει με την αναπαραγωγή από το σημείο που θα αφήσετε το πλήκτρο ελεύθερο.

- **ΑΝΑΠΑΡΑΓΩΓΗ/ΔΙΑΚΟΠΗ**

Πατήστε το πλήκτρο **▶|** (19) για να διακόψετε την αναπαραγωγή. Πατήστε το ξανά για να συνεχίσετε την αναπαραγωγή.

- **ΣΥΝΤΟΜΟ ΠΑΙΞΙΜΟ ΟΛΩΝ ΤΩΝ ΜΟΥΣΙΚΩΝ ΚΟΜΜΑΤΙΩΝ (ΤΙΤΛΩΝ)/ΑΡΧΕΙΩΝ**

Πατήστε το πλήκτρο **SCN** (18) για την αναπαραγωγή των πρώτων δευτερολέπτων κάθε μουσικού κομματιού (τίτλου)/αρχείου. Πατήστε ξανά το πλήκτρο για να τερματίσετε την αναπαραγωγή των πρώτων δευτερολέπτων και να ακούσετε το μουσικό κομμάτι (τίτλο)/αρχείο.

- **ΕΠΑΝΑΛΗΨΗ ΤΟΥ ΙΔΙΟΥ ΜΟΥΣΙΚΟΥ ΚΟΜΜΑΤΙΟΥ (ΤΙΤΛΟΥ)/ΑΡΧΕΙΟΥ**

Πατήστε το πλήκτρο **RPT** (17) για να επαναλάβετε συνεχώς το ίδιο μουσικό κομμάτι (τίτλο)/αρχείο. Πατήστε το ξανά για να επαναλάβετε όλα τα μουσικά κομμάτια (τίτλους)/αρχεία.

- **ΑΝΑΠΑΡΑΓΩΓΗ ΟΛΩΝ ΤΩΝ ΜΟΥΣΙΚΩΝ ΚΟΜΜΑΤΙΩΝ (ΤΙΤΛΩΝ) ΜΕ ΤΥΧΑΙΑ ΣΕΙΡΑ**

Πατήστε το πλήκτρο **RDM** (16) για την αναπαραγωγή όλων των μουσικών

κομματιών (τίτλων)/αρχείων με τυχαία σειρά. Πατήστε το ξανά για την ακύρωση της λειτουργίας τυχαίας σειράς.

- **ΕΞΑΓΩΓΗ ΔΙΣΚΟΥ**

Πατήστε το πλήκτρο **▲** (8) για να τερματίσετε την αναπαραγωγή του δίσκου και αφαιρέσετε το δίσκο από την υποδοχή (4).

ΕΠΙΛΟΓΗ ΚΑΤΑΛΟΓΟΥ ΕΠΑΝΩ/ΚΑΤΩ

Πατήστε το πλήκτρο **DIR-** (15) ή το πλήκτρο **DIR+** (14) για να επιλέξετε τον προηγούμενο ή τον επόμενο κατάλογο. Εάν ο δίσκος MP3/WMA δεν περιλαμβάνει κανέναν κατάλογο, η λειτουργία του πλήκτρου **DIR-** (15) ή του πλήκτρου **DIR+** (14) δεν είναι διαθέσιμη.

• ΕΠΙΛΟΓΗ ΑΡΧΕΙΩΝ ΜΕ ΤΟ ΠΛΗΚΤΡΟ

Το πλήκτρο  (20) έχει καταχωρηθεί ως πλήκτρο επιλογής στη λειτουργία MP3/WMA.

□ Αναζήτηση από φάκελο

Πατήστε το πλήκτρο  μία φορά. Γίνεται εισαγωγή στον τρόπο λειτουργίας "Αναζήτηση από φάκελο". Στρέψτε το κουμπί VOL για να επιλέξετε τον επιθυμητό φάκελο. Έπειτα, πατήστε το κουμπί (21) για να εισέλθετε στο φάκελο. Στρέψτε το κουμπί (16) για να επιλέξετε το επιθυμητό αρχείο. Μετά, πατήστε ξανά το κουμπί (21) για να το αναπαράγετε.

Πατώντας το πλήκτρο , επιστρέφετε στον προηγούμενο φάκελο.

□ Αναζήτηση αριθμού αρχείου

Πατήστε το πλήκτρο  δύο φορές. Ενεργοποιείται ο τρόπος λειτουργίας "Αναζήτηση αριθμού αρχείου". Στρέψτε το κουμπί (21) για να επιλέξετε τον αριθμό αρχείου, μετά πατήστε το κουμπί (21) για επιβεβαίωση. Η συσκευή αναζητά τα επιλεγμένα αρχεία για να τα αναπαράγει.

Εάν έχει επιλεγεί ο αριθμός αρχείου, η συσκευή περιμένει για το κουμπί (21) μερικά δευτερόλεπτα. Η συσκευή αναζητά το μουσικό κομμάτι (τίτλο) μετά από μερικά δευτερόλεπτα, ακόμα και στην περίπτωση που το κουμπί (21) δεν είναι πατημένο.

ΛΕΙΤΟΥΡΓΙΑ ΑΝΑΠΑΡΑΓΩΓΗΣ USB

Όταν συνδέσετε ένα μέσο USB, η συσκευή θα ψάξει τα αρχεία MP3/WMA και θα ξεκινήσει την αναπαραγωγή τους. Σε κάθε άλλο τρόπο λειτουργίας, μπορείτε επίσης να πατήσετε το πλήκτρο **SRC** για να επιλέξετε τον τρόπο λειτουργίας USB.

Κατά την αναπαραγωγή των αρχείων MP3/WMA στη συσκευή, η λειτουργία είναι η ίδια, όπως στη λειτουργία CD/MP3/WMA, που περιγράφεται πιο πάνω.

Υπόδειξη:

- Η κυρίως συσκευή μπορεί να υποστηρίξει μόνο το στάνταρ δίσκο μνήμης USB, εγκεκριμένο από τη Microsoft.
- Ένα USB MP3 player δεν αποτελεί ένα στάνταρ μέσο, πράγμα που σημαίνει πως διαφορετικά μοντέλα έχουν το δικό τους στάνταρ. Ως εκ τούτου, δεν υποστηρίζεται κάθε MP3 player.
- Όταν συνδέσετε ένα MP3 player που έχει μια κανονική μπαταρία (μη επαναφορτιζόμενη μπαταρία), θα πρέπει πρώτα να αφαιρέσετε την μπαταρία από το MP3 player και μετά να το συνδέσετε στη θύρα διεπαφής USB. Διαφορετικά, μπορεί να προκαλέσει έκρηξη της μπαταρίας.

ΛΕΙΤΟΥΡΓΙΑ SD

Όταν τοποθετείτε μια κάρτα SD στη θύρα διεπαφής SD, η συσκευή αναζητά τα αρχεία MP3/WMA πάνω στην κάρτα SD και ξεκινά την αναπαραγωγή τους. Η λειτουργία είναι η ίδια, όπως στη λειτουργία CD/MP3/WMA, που περιγράφεται πιο πάνω.

Σε κάθε άλλο τρόπο λειτουργίας, μπορείτε επίσης να πατήσετε το πλήκτρο **SRC** (1) για να επιλέξετε τον τρόπο λειτουργίας SD.

ΛΕΙΤΟΥΡΓΙΑ

ΥΠΟΣΤΗΡΙΖΟΜΕΝΟΙ ΤΡΟΠΟΙ ΑΠΟΚΩΔΙΚΟΠΟΙΗΣΗΣ MP3/WMA

Η κυρίως συσκευή υποστηρίζει τρόπους αποκωδικοποίησης MP3/WMA, όπως φαίνεται πιο κάτω.

Στάνταρ	Ρυθμός μετάδοσης bit (kbps)
MPEG1 Audio Layer 3 (44,1 kHz)	32, 48, 64, 96, 128, 192, 256, 320
Windows Media Audio (44,1 kHz)	64, 96, 128, 192

Η λύση USB μπορεί να υποστηρίξει:

- 17. Αριθμός φακέλων: Μέγ. 500
- 18. Αριθμός αρχείων: Μέγ. 999
- 19. Βάθος φακέλου: 8 στρώσεις
- 20. Μνήμη έως: 16 GB

ΓΕΝΙΚΑ

Απαιτήσεις τροφοδοσίας ρεύματος	: DC 12 V, αρνητική γείωση
Διαστάσεις	: 178 (Μ) x 160 (Π) x 50 (Υ)
Έλεγχος τόνων	
- Μπάσα (στα 100 Hz)	: ±10 dB
- Πρίμα (στα 10 kHz)	: ±10 dB
Μέγιστη ισχύς εξόδου	: 4 x 50 W
Κατανάλωση ρεύματος	: 10 A (μέγ.)

CD PLAYER

Αναλογία σήματος προς θόρυβο	: > 55 dB
Διαχωρισμός καναλιών	: > 45 dB
Απόκριση συχνότητας	: 40 Hz - 18 kHz

ΡΑΔΙΟΦΩΝΟ

	FM
Κάλυψη συχνότητας	65 έως 74 MHz
Κάλυψη συχνότητας	87,5 έως 108 MHz
	MW
Κάλυψη συχνότητας	522 έως 1620 kHz

LOKALIZACJA PRZYCISKÓW

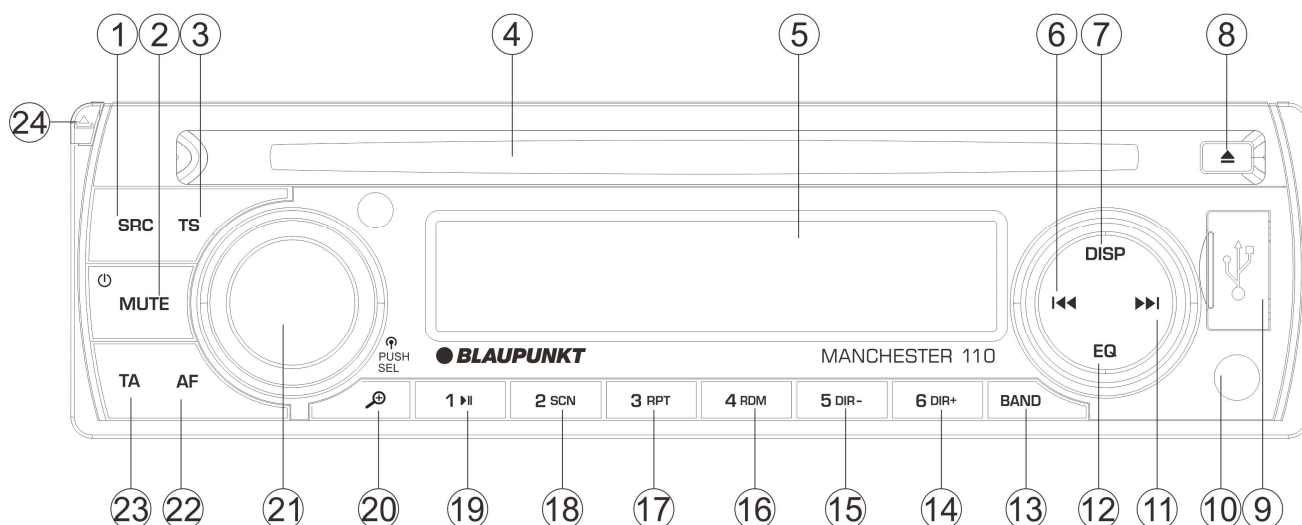

1. Przycisk SRC (źródło) .

Wybieranie poziomu zapisu lub źródła dźwięku

2. Przycisk WŁĄCZANIA/WYŁĄCZANIA zasilania ⏻ / MUTE”.

3. Przycisk TS (travel store).

4. KIESZEŃ NA PŁYTY

5. Wyświetlacz LCD.

6. Przycisk ⏮ (WYSZUKIWANIE W DÓŁ).

7. Przycisk DISP.

W menu: wybieranie pozycji z menu, zmiana ustawienia

W trybie Radio: rozpoczęcie wyszukiwania stacji

W trybie MP3/WMA: zmiana na poprzedni/następny katalog

8. Przycisk WYSUWANIA PŁYTY.

9. Gniazdo USB

10. Gniazdo AUX IN.

11. Przycisk ⏭ (WYSZUKIWANIE W GÓRĘ).

W menu: zmiana poziomu menu

W trybie Radio: ustawienie stacji

W Innych trybach pracy: wybór utworu

12. Przycisk EQ/LOUD (korektor dźwięku/kontur).

13. Przycisk BAND (Pasma).

14. Przycisk 6 DIR+ (katalog+).

15. Przycisk 5 DIR- (katalog-).

16. Przycisk 4 RDM (kolejność losowa odtwarzania)

17. Przycisk 3 RPT (ponowne odtworzenie) .

18. Przycisk 2 SCN (odsłuchiwanie początków utworów) .

19. ⏮ Przycisk (odtworzenie/pauza).

20. ⏻ Przycisk (wyszukiwanie MP3)

21. Przycisk VOL/SEL/ENT.

W menu: wybieranie pozycji z menu, zmienianie ustawienia

22. Przycisk AF .

23. Przycisk TA.

24. Przycisk ⏮ (odblokowanie panelu sterowania).

25. Przycisk RESET.

Dostęp tylko przy zdjętym panelu sterowania

26. Gniazdo kart SD.

Dostęp tylko przy zdjętym panelu sterowania

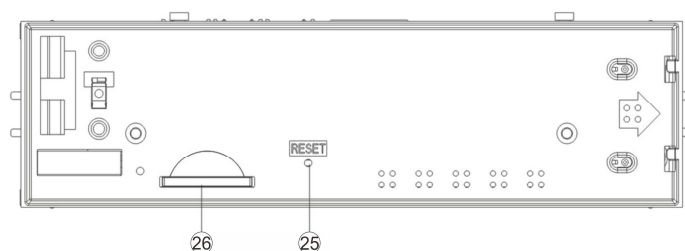

SPIS TREŚCI

Wskazówki dotyczące bezpieczeństwa	77
Stosowane symbole	77
Bezpieczeństwo w ruchu drogowym	77
Ogólne wskazówki dotyczące bezpieczeństwa	77
Deklaracja zgodności	78
Wskazówki dotyczące czyszczenia	79
Wskazówki dotyczące utylizacji	79
Zakres dostawy	79
Wyposażenie dodatkowe (nie wchodzi w zakres dostawy)	79
Uruchamianie urządzenia	80
Usunięcie śrub przed instalacją	80
Zakładanie/zdejmowanie panelu sterowania	80
Zdejmowanie panelu sterowania	80
Obsługa urządzenia	81
Włączanie/wyłączanie urządzenia	81
Ustawienia dźwięku	81
Kontur (Loudness)	82
Wyświetlanie informacji	82
Ustawianie czasu	82
Funkcja Reset	82
Obsługa radia	82
Włączanie trybu obsługi radia	82
Wybieranie pasma częstotliwości	82
Wybieranie stacji radiowej	82
Automatyczne zapisywanie i skanowanie programów	83
Zapisywanie stacji radiowych	83
Obsługa RDS	83
Obsługa CD/MP3/WMA	83
Wybieranie trybu CD/MP3/WMA	84
Wybieranie utworów/plików	85
Odsłuchiwanie początków utworów ..	85
Ponowne odtwarzanie tego samego utworu	85
Odtwarzanie wszystkich utworów w kolejności losowej	86
Wysuwanie płyty	86
Wybieranie katalogu w górę/w dół	86
Wybieranie plików przy pomocy przycisku 	87
Obsługa urządzeń USB	87
Obsługa karty SD	88
Specyfikacja	89
Instrukcja montażu	208

WSKAZÓWKI DOTYCZĄCE BEZPIECZEŃSTWA

WSKAZÓWKI DOTYCZĄCE BEZPIECZEŃSTWA

Urządzenie wyprodukowane zostało zgodnie z aktualnymi standardami rozwoju techniki i ogólnie uznanymi zasadami bezpieczeństwa. Mimo to nieprzestrzeganie zawartych w niniejszej instrukcji wskazówek dotyczących bezpieczeństwa wiąże się z różnego rodzaju zagrożeniami.

Instrukcja zawiera istotne informacje na temat łatwego i bezpiecznego montażu radia samochodowego oraz jego obsługi.

- Przed rozpoczęciem użytkowania radia samochodowego należy dokładnie przeczytać całą instrukcję.
- Przechowuj instrukcję w takim miejscu, aby w każdej chwili była dostępna dla wszystkich użytkowników.
- W przypadku przekazania radia samochodowego osobom trzecim, należy dołączyć niniejszą instrukcję.

Oprócz tego uwzględnić instrukcje innych urządzeń, których użytkowanie ma związek z radiem samochodowym.

ZASTOSOWANE SYMBOLE

W niniejszej instrukcji obsługi zastosowano następujące symbole:



NIEBEZPIECZEŃSTWO!

Ostrzeżenie przez obrażeniami



Znak CE potwierdza zgodność z wytycznymi UE.

- Oznacza wyliczanie

BEZPIECZEŃSTWO W RUCHU DROGOWYM

Należy przestrzegać poniższych wskazówek dotyczących bezpieczeństwa w ruchu drogowym:

- **Użytkowanie urządzenia nie powinno zakłócać bezpiecznej jazdy.** W razie wątpliwości należy zatrzymać się w bezpiecznym miejscu i obsługiwać urządzenie w czasie postoju.
- **Panel obsługi należy zdejmować i zakładać wyłącznie podczas postoju pojazdu.**
- **Zawsze nastawiać umiarkowaną głośność,** aby chronić słuch i móc odbierać akustyczne sygnały ostrzegawcze (np. policję). Jeśli dźwięk jest wyłączony (np. przy zmianie źródła dźwięku), zmiana głośności nie jest słyszalna. Nie zwiększać poziomu głośności, gdy dźwięk jest wyłączony.

OGÓLNE WSKAZÓWKI DOTYCZĄCE BEZPIECZEŃSTWA

Przestrzegać poniższych wskazówek, aby chronić się przed obrażeniami ciała:

- **Nie wolno otwierać ani modyfikować urządzenia.** W urządzeniu znajduje się laser klasy 1, który może uszkodzić wzrok.
- **Nie zwiększać poziomu głośności, gdy dźwięk jest wyłączony,** np. przy zmianie źródła dźwięku. Zmiana głośności podczas wyciszenia dźwięku nie będzie słyszalna.

WSKAZÓWKI DOTYCZĄCE BEZPIECZEŃSTWA

UŻYTKOWANIE ZGODNE Z PRZEZNACZENIEM

Urządzenie przeznaczone jest do montażu i pracy z 12 V napięciem pokładowym pojazdu i należy je zamontować w kieszeni zgodnej z normą DIN. Należy przestrzegać wartości granicznych mocy podanych w danych technicznych. Naprawy oraz ewentualny montaż zlecić fachowcowi.

WSKAZÓWKI MONTAŻOWE

Urządzenie można zamontować samodzielnie tylko w przypadku dysponowania doświadczeniem w zakresie w montażu radia samochodowego i znajomości zagadnień elektryki samochodowej. W tym celu należy przestrzegać instrukcji montażu zamieszczonej na końcu tej instrukcji.

DEKLARACJA ZGODNOŚCI

Firma Blaupunkt Technology GmbH oświadcza, że niniejszy produkt spełnia podstawowe wymagania oraz inne istotne przepisy dyrektywy 2004/108/WE.

Deklaracja zgodności znajduje się w Internecie pod adresem www.blaupunkt.com.

WSKAZÓWKI DOTYCZĄCE CZYSZCZENIA

Rozpuszczalniki, środki czyszczące oraz ściernie, jak również spraye do czyszczenia kokpitów i środki do pielęgnacji tworzyw sztucznych mogą zawierać składniki, które mogłyby uszkodzić powierzchnię urządzenia.

- Do czyszczenia radia samochodowego używać wyłącznie suchej lub lekko zwilżonej ściereczki.
- W razie potrzeby oczyścić styki panelu obsługi za pomocą miękkiej ściereczki nasączonej środkiem zawierającym alkohol.

WSKAZÓWKI DOTYCZĄCE UTYLIZACJI



Zużytego urządzenia nie wolno wyrzucać wraz z odpadami z gospodarstwa domowego!

Aby zutylizować urządzenie, należy oddać je do jednego z lokalnych punktów zbiórki zużytego sprzętu.

ZAKRES DOSTAWY

Zakres dostawy obejmuje:

- 1 radio samochodowe
- 1 instrukcję obsługi/montażu
- 1 pokrowiec na panel obsługi
- 1 ramę mocującą
- 2 narzędzia do demontażu

WYPOSAŻENIE DODATKOWE

(nie wchodzi w zakres dostawy)

Korzystać z wyposażenia dodatkowego dopuszczonego przez firmę Blaupunkt. Więcej informacji można uzyskać u dystrybutora produktów firmy Blaupunkt lub w internecie pod adresem www.blaupunkt.com.

URUCHAMIANIE

UWAGA

ŚRUBY

Przed uruchomieniem radia samochodowego należy upewnić się, że usunięte zostały śruby zabezpieczające urządzenie podczas transportu (patrz rozdział „Instrukcja montażu“).

ZAKŁADANIE I ZDEJMOWANIE PANELU OBSŁUGI

W celu zabezpieczenia przed kradzieżą urządzenie wyposażone jest w zdejmowany panel obsługi (Release-Panel). W chwili dostawy panel jest umieszczony w pokrowcu dostarczonym wraz z urządzeniem. Aby uruchomić odbiornik po zamontowaniu, należy najpierw założyć panel obsługi (patrz akapit „Zakładanie panelu obsługi“ w niniejszym rozdziale). Opuszczając pojazd należy zawsze zabierać ze sobą panel obsługi. Bez panelu obsługi urządzenie nie przedstawia żadnej wartości dla złodzieja.

OSTROŻNIE

USZKODZENIE PANELU OBSŁUGI

Nie dopuścić do upadku panelu obsługi na ziemię.

Podczas transportu zabezpieczyć panel obsługi przed uderzeniami, a styki przed zanieczyszczeniami.

Nie narażać panelu obsługi na bezpośrednie działanie promieni słonecznych lub innych źródeł ciepła.

Unikać bezpośredniego kontaktu styków panelu obsługi ze skórą.

- **ZAKŁADANIE PANELU OBSŁUGI**

Wsunąć panel obsługi w mocowanie przy prawej krawędzi obudowy.

Delikatnie docisnąć panel obsługi w lewe mocowanie, aż zaskoczy na swoje miejsce.

- **Zdejmowanie panelu obsługi**

Nacisnąć przycisk  (24), aby odblokować panel obsługi.

Lewa strona panelu odłącza się od urządzenia i jest chroniona przed wypadnięciem przez uchwyt.

Panel obsługi odchylić lekko w lewo, aż wysunie się z prawego uchwyty.

Ostrożnie wyjąć panel obsługi z lewego uchwyty.

Wskazówka:

Gdy tylko panel obsługi zostanie wyjęty, urządzenie wyłączy się automatycznie.

OBSŁUGA URZĄDZENIA

OBSŁUGA URZĄDZENIA

WŁĄCZANIE I WYŁĄCZANIE URZĄDZENIA

Aby włączyć urządzenie naciśnij przycisk **⏻**. Aby wyłączyć włączone urządzenie, naciśnij i przytrzymaj przycisk **⏻** (2) przez 2 sekundy.

USTAWIENIA DŹWIĘKU

Aby wybrać rodzaj ustawienia naciśnij krótko przycisk **SEL** (21). Rodzaje ustawień wyświetlają się w następującej kolejności:

-BAS-TRE-BAL-FAD- VOL-

BAS: tony niskie

TRE: tony wysokie

BAL: równowaga głośności kanału lewego i prawego

FAD: równowaga głośności głośników przednich i tylnych

VOL: głośność

Wybranie żądanej jakości dźwięku następuje poprzez obracanie pokrętki (21).

Aby wyświetlić menu systemowe naciśnij i przytrzymaj przycisk **SEL** (21) przez 2 sekundy.

Naciskaj przycisk **SEL** (aż do wybrania odpowiedniej pozycji z menu):

TAVOL (Głośność komunikatów drogowych)

—LOC ON/OFF (Czułość wyszukiwania włączona/wyłączona) —STEREO/MONO

(Stereo/Mono) —BEEP ON/OFF (Sygnał potwierdzenia włączony/wyłączony) —

EUROPE/USA (Europa/USA)

TAVOL: głośność TA

LOC: czułość wyszukiwania

Głośność TA:

określa minimalną głośność komunikatów drogowych. Zakres regulacji wynosi 20–43. Domyślna wartość to 25. Obracaj pokrętkę głośności tak, aby ustawić poziom głośności komunikatów drogowych.

LOC ON/OFF: obracaj pokrętkę audio (21), aby włączyć/wyłączyć funkcje czułości wyszukiwania. W trybie LOC ON, urządzenie obniża czułość wyszukiwania stacji radiowych. To oznacza, że odbierane są stacje radiowe mające silny sygnał, stacje o słabym sygnale są pomijane. W trybie LOC OFF, czułość wyszukiwania stacji radiowych wzrasta. To oznacza, że można odbierać więcej stacji.

STEREO/MONO: obracaj pokrętkę audio (21), aby wybrać tryb STEREO lub MONO. W trybie STEREO możesz odbierać sygnał stereo pasma FM. W trybie MONO, sygnał stereo jest przekształcany w sygnał mono. Niekiedy, w przypadku słabego sygnału, przełączenie na tryb MONO powoduje ograniczenie szumów.

BEEP ON/OFF: samochodowe urządzenie audio posiada 2 tryby emitowania sygnałów potwierdzenia. Obracaj pokrętkę głośności, aby wybrać jeden z nich.

- Tryb Beep On: sygnał potwierdzenia jest emitowany przy każdym naciśnięciu przycisku.

- Tryb Beep Off: brak sygnału potwierdzenia po naciśnięciu dowolnego przycisku.

EUROPE/USA: aby wybrać region EUROPA lub USA, obracaj pokrętkę głośności.

EQ (Equalization - Korekcja dźwięku)

Naciskaj krótko, aby wybrać jeden z poniższych trybów korekcji:

FLAT—CLASSICS—POP—ROCK—EQ OFF

KONTUR (LOUDNESS)

Aby aktywować funkcję **LOUD**, naciśnij i przytrzymaj przycisk **EQ** przez 2 sekundy. Naciśnij i przytrzymaj przycisk ponownie, aby dezaktywować tę funkcję.

WYŚWIETLANIE INFORMACJI

Aby wyświetlić czas przez 5 sekund, naciśnij przycisk **DISP** (7). Potem znów zostaną wyświetlone informacje.

USTAWIANIE CZASU

Naciśnij i przytrzymaj przycisk **DISP** przez 2 sekundy. Pole godziny zacznie migać. Aby ustawić właściwą godzinę, krótko naciskaj przycisk **▶▶/◀◀**. Aby przejść do ustawiania minut, krótko naciśnij przycisk **DISP**. Użyj ponownie przycisku **▶▶/◀◀**, aby ustawić właściwą minutę. Następnie naciśnij przycisk **SEL**, aby potwierdzić ustawienia.

GNIAZDO UNIWERSALNE (AUX)

Do urządzenia można podłączyć przenośny odtwarzacz audio za pośrednictwem gniazda typu jack **AUX IN** (10).

FUNKCJA RESET

Do uruchomienia przycisku **RESET** (25) niezbędny jest długopis lub inny metalowy przedmiot ze spiczastą końcówką.

Przycisk **RESET** może zostać uruchomiony z następujących powodów:

- Początkowa instalacja urządzenia, gdy wszystkie przewody zostały podłączone.
- Nie działają żadne przyciski funkcyjne.
- Symbol błędu na wyświetlaczu.

Uwaga: Jeżeli przycisk **RESET** (25) został wciśnięty a urządzenie nie działa, należy użyć wacika zwilżonego alkoholem izopropylowym do wyczyszczenia gniazda na panelu przednim.

OBSŁUGA RADIA

• WŁĄCZANIE TRYBU OBSŁUGI RADIA

Naciśnij przycisk **SRC** (1) i wybierz tryb radio, który pojawi się na wyświetlaczu wraz z poziomem zapisu oraz częstotliwością.

• WYBIERANIE PASMA CZĘSTOTLIWOŚCI

W trybie radia naciśnij przycisk **BAND** (13), aby wybrać żądane pasmo. Pasma wyświetlają się w następującej kolejności:

→FM1→FM2→FM3→MW1(AM1)→MW2(AM2)

• WYBIERANIE STACJI RADIOWEJ

Aby aktywować funkcję automatycznego wyszukiwania, naciśnij krótko przycisk **▶▶** (11) lub **◀◀** (6). Rozpocznie się automatyczne wyszukiwanie stacji radiowej w górę lub w dół. Aby rozpocząć strojenie ręczne naciśnij przycisk przez 2 sekundy do momentu pojawienia się na wyświetlaczu komunikatu „**MANUAL**“. W tym trybie możesz stopniowo przeszukiwać częstotliwości w obu kierunkach do momentu zlokalizowania stacji radiowej. Jeżeli żaden z przycisków nie zostanie naciśnięty przez 5 sekund, urządzenie powróci do trybu wyszukiwania automatycznego i na wyświetlaczu pojawi się komunikat „**AUTO**“.

OBSŁUGA URZĄDZENIA

- **AUTOMATYCZNE ZAPISYWANIE I SKANOWANIE PROGRAMÓW**

- Automatyczne zapisywanie
- Naciśnij przycisk **TS** (3) przez 2 sekundy, radio rozpocznie przeszukiwanie od częstotliwości 87,5 MHz i sprawdzi siłę sygnału stacji radiowych w całym paśmie. Następnie, pod przyciskami numerycznymi FM3, zapisanych zostanie 6 stacji radiowych o najsilniejszym sygnale. W pierwszym cyklu wyszukiwanie odbywa się w trybie LOCAL ON (Czułość wyszukiwania włączona) dla stacji o najsilniejszym sygnale. Jeżeli zostanie znalezione mniej niż 18 stacji radiowych, w drugim cyklu wyszukiwanie odbywa się w trybie LOCAL OFF (Czułość wyszukiwania wyłączona).
- Skanowanie programów
Aby przeskanować zaprogramowane stacje, naciśnij krótko przycisk **TS** (3) . Radio zatrzyma się na każdym z zaprogramowanych numerów przez 5 sekund. Aby zatrzymać skanowanie, naciśnij ponownie przycisk **TS**.
- **ZAPISYWANIE STACJI RADIOWYCH**
Aby zapisać stację radiową, naciśnij przez 2 sekundy jeden z przycisków programowania (1-6). Bieżąca stacja radiowa zostanie zapisana pod przyciskiem numerycznym. Aby słuchać stacji radiowej zapisanej pod danym przyciskiem, krótko naciśnij jeden z przycisków (1-6).

OBSŁUGA

RDS (RADIO DATA SYSTEM)

- Ustawianie trybu RDS
Naciśnij przycisk **AF** (22), aby włączyć lub wyłączyć funkcję AF.
Jeżeli funkcja AF jest włączona, symbol „**AF**” pojawia się na wyświetlaczu. Nazwa programu jest wyświetlana w trakcie odbierania stacji RDS.
„**AF**”. zaczyna migać, jeśli jakość odbioru sygnału się pogarsza.
- Obsługa programów regionalnych
Gdy funkcja AF jest włączona, naciśnij przycisk **AF** (22) przez kilka sekund, aby włączyć lub wyłączyć tryb Region.
Niektóre stacje nadawcze, w pewnych okresach czasu, zmieniają swój program ze zwykłego na regionalny.
Gdy tryb Region jest włączony aktualnie słuchany program pozostaje niezmienny. Gdy tryb Region jest wyłączony pozwala na przełączenie na regionalną stację radiową.
- Słuchanie komunikatów drogowych (Traffic Announcements)
Naciśnij przycisk **TA**, aby aktywować funkcję **TA**.
Gdy tryb **TA** jest włączony, komunikaty drogowe są przesyłane:
Gdy urządzenie jest w trybie CD (MP3), USB, SD lub AUX IN, przełącza się czasowo na tryb Radio.

Przełącza się również czasowo na stację radiową współpracującą w systemie EON, gdy EON wykryje komunikat drogowy na innym programie.

Jeżeli poziom głośności był poniżej wartości granicznej, to podnosi się do wartości granicznej. Jeżeli aktualny poziom głośności jest wyższy od wartości granicznej (min. poziom głośności **TA**), zostanie ustawiony na dotychczasowym poziomie.

TA - funkcja przerwania

Bieżący komunikat drogowy można przerwać poprzez naciśnięcie tego przycisku.

W tym przypadku tryb **TA** pozostaje włączony.

System RDS używa następujących danych: PI, PS, AF, TP, TA, EON i PTY.

PI: Program Identification code

Kod identyfikujący program

PS: Program Service Name

Nazwa stacji radiowej zapisana za pomocą znaków alfanumerycznych

AF: Alternative Frequencies

Lista częstotliwości stacji radiowych nadających ten sam program

TP: Traffic Program identification

Dane identyfikacyjne stacji radiowej nadającej komunikaty drogowe

TA: Traffic Announcement identification

Dane identyfikacyjne określające, czy komunikaty drogowe są/nie są transmitowane

EON: Enhanced Other Networks information (informacje o programach innych stacji)

TRYB CD/MP3/WMA

INFORMACJE PODSTAWOWE

Radio samochodowe umożliwia odtwarzanie płyt CD (CDDA) i CD-R/RW z plikami audio, MP3 lub WMA, jak również plików MP3 i WMA z nośników danych USB i kart pamięci SD(HC)/MMC.

Wskazówki:

- Aby zagwarantować niezakłócone działanie, należy stosować wyłącznie płyty CD oznaczone znakiem Compact-Disc.
- Firma Blaupunkt nie może zagwarantować prawidłowego działania chronionych przed kopiowaniem płyt CD oraz wszystkich dostępnych na rynku czystych płyt CD, nośników pamięci USB i kart pamięci.

Podczas przygotowywania nośnika danych z plikami MP3/WMA należy przestrzegać następujących zasad:

- Nazwy utworów i katalogów:
 - Maksymalnie 32 znaki bez rozszerzenia „.mp3” lub „.wma” (przy większej ilości znaków zmniejsza się liczba utworów i katalogów rozpoznawanych przez radio samochodowe)
 - Brak znaków diakrytycznych i specjalnych
- Formaty CD: płyty CD-R/RW, Ø: 12 cm
- Formaty danych CD: ISO 9669 Level 1 i 2, Joliet
- Prędkość nagrywania CD: maks. 16-krotna (zalecana)
- Format/system plików USB: Mass Storage Device (pamięć masowa) / FAT16/32
- System plików kart pamięci: FAT16/32
- Rozszerzenie plików audio:
 - .MP3 dla plików MP3

OBSŁUGA URZĄDZENIA

- .WMA dla plików WMA
- Pliki WMA tylko bez Digital Rights Management (DRM), utworzone za pomocą Windows Media Player od wersji 8
- Tagi MP3-ID3: wersja 1 i 2
- Prędkość transmisji do tworzenia plików audio:
 - MP3: 32 do 320 kbps
 - WMA: 64 do 192 kbps
- Maksymalna ilość plików i katalogów:
 - do 20 000 wpisów w zależności od struktury danych

• WYBIERANIE TRYBU CD/MP3/WMA

Tyle razy naciskać przycisk **SRC** (1), aż wyświetlone zostanie żądane źródło dźwięku:

- „CD“: włożona płyta CD
- „SD(HC)“: włożona karta pamięci
- „USB“: dołączony nośnik danych USB
- „AUX“: podłączone zewnętrzne źródło dźwięku

Wskazówki:

- Dane źródło dźwięku można wybrać tylko w przypadku, gdy jest włożona właściwa płyta CD lub jest podłączone odpowiednie urządzenie.
- Jeśli radio samochodowe wymaga przed odtworzeniem odczytania danych z podłączonego urządzenia lub nośnika danych, to przez ten czas na wyświetlaczu widoczny jest komunikat „READING“ (Wczytywanie). Czas trwania procesu wczytywania zależy od ilości danych i typu urządzenia lub nośnika danych. Jeśli urządzenie lub nośnik danych są uszkodzone lub nie można odczytać

przesyłanych danych, na wyświetlaczu pojawia się odpowiedni komunikat (np. „USB ERROR“ (Błąd USB)).

WYBIERANIE UTWORÓW/PLIKÓW

Naciśnij przycisk **▶▶** (11) lub **◀◀** (6), aby przejść do poprzedniego lub następnego utworu/pliku. Numer utworu/pliku pojawia się na wyświetlaczu.

Przytrzymaj przycisk **▶▶** (11) lub **◀◀** (6), aby przewinąć szybko w przód lub w tył. Odtwarzanie płyty rozpocznie się w miejscu, w którym przycisk zostanie zwolniony.

- **ODTWARZANIE/PAUZA**

Naciśnij przycisk **▶||** (19), aby zatrzymać odtwarzanie (pauza). Naciśnij go ponownie, aby uruchomić odtwarzanie.

- **ODSŁUCHIWANIE POCZĄTKÓW UTWORÓW**

Naciśnij przycisk **SCN** (18), aby odtworzyć pierwsze sekundy wszystkich utworów/plików. Naciśnij ponownie, aby zatrzymać odtwarzanie początków utworów/plików oraz rozpocząć słuchanie utworów/plików.

- **PONOWNE ODTWARZANIE TEGO SAMEGO UTWORU/PLIKU**

Naciśnij przycisk **RPT** (17), aby odtworzyć wielokrotnie ten sam utwór/plik. Naciśnij ponownie, aby ponownie odtworzyć wszystkie utwory/pliki.

- **ODTWARZANIE WSZYSTKICH UTWORÓW W KOLEJNOŚCI LOSOWEJ**

Naciśnij przycisk **RDM** (16), aby odtworzyć wszystkie utwory/pliki w kolejności losowej. Naciśnij ponownie, aby zatrzymać odtwarzanie w kolejności losowej.

-

WYSUWANIE PŁYTY

Naciśnij przycisk **▲** (8), aby zatrzymać odtwarzanie płyty i wysunąć dysk z kieszeni odtwarzacza (4).



WYBIERANIE KATALOGU W GÓRĘ/W DÓŁ

Naciśnij przycisk **DIR-** (15) lub **DIR+** (14), aby wybrać poprzedni lub następny katalog. Jeżeli dysk MP3/WMA nie zawiera żadnych katalogów przycisk funkcyjny **DIR-** (15) i **DIR+** (14) nie jest dostępny.

• WYBIERANIE PLIKÓW PRZY POMOCY PRZYCISKU

 (20) jest przypisany jako przycisk wyboru przy obsłudze plików MP3/WMA.

□ Wyszukiwanie w katalogu

Naciśnij jeden raz przycisk . Uruchomiony zostanie tryb „Wyszukiwanie w katalogu“. Obracaj pokrętko VOL, aby wybrać żądany katalog. Następnie naciśnij pokrętko (21), aby wybrać katalog. Obracaj pokrętko (16), aby wybrać żądany plik. Następnie ponownie naciśnij pokrętko (21), aby go odtworzyć. Naciśnięcie przycisku  spowoduje powrót do poprzedniego katalogu.

□ Wyszukiwanie numeru pliku

Naciśnij dwukrotnie przycisk . Uruchomiony zostanie tryb „Wyszukiwanie numeru pliku“. Obracaj pokrętkiem (21), aby wybrać numer pliku, a następnie naciśnij pokrętko (21), aby zatwierdzić. Urządzenie wyszuka wybrany plik do odtworzenia.

W momencie wyboru numeru urządzenie oczekuje kilka sekund na naciśnięcie pokrętki (21). Po upływie kilku sekund urządzenie wyszuka utwór, nawet jeśli pokrętko (21) nie będzie wciśnięte.

OBSŁUGA URZĄDZEŃ USB

Po podłączeniu nośnika USB, urządzenie wyszuka pliki MP3/WMA i rozpocznie ich odtwarzanie. W dowolnym trybie działania możesz nacisnąć przycisk **SRC**, aby wybrać tryb USB.

Przy odtwarzaniu plików MP3/WMA w urządzeniu obsługa jest identyczna jak w przypadku obsługi CD/MP3/WMA opisanej powyżej.

Uwaga:

- Urządzenie obsługuje wyłącznie standardowe pamięci USB zaakceptowane przez Microsoft.
- Odtwarzacze USB MP3 nie są standaryzowane, w związku z tym, w zależności od modelu, standardy mogą być różne. Dlatego też nie każdy odtwarzacz MP3 będzie obsługiwany.
- W przypadku podłączania odtwarzacza MP3 zasilanego przez zwykłą baterię (nie akumulator), należy ją wyjąć przed podłączeniem odtwarzacza MP3 do gniazda USB. W przeciwnym wypadku podłączenie może grozić wybuchem baterii.

OBSŁUGA KART SD

Po włożeniu karty SD do odpowiedniego interfejsu, urządzenie wyszuka pliki MP3/WMA na karcie i rozpocznie ich odtwarzanie. Obsługa jest identyczna, jak w przypadku obsługi CD/MP3/WMA opisanej powyżej.

W dowolnym trybie działania możesz nacisnąć przycisk **SRC** (1), aby wybrać tryb SD.

OBSŁUGIWANE TRYBY DEKODOWANIA MP3/WMA

Urządzenie obsługuje następujące tryby dekodowania plików MP3/WMA.

Standard	Szybkość transmisji (Bit Rate) (kbps)
MPEG1 Audio Layer 3 (44,1 kHz)	32,48,64,96, 128,192,256, 320
Windows Media Audio (44,1 kHz)	64,96,128,192

Interfejs USB obsługuje:

- 21. Maksymalna liczba katalogów: 500.
- 22. Maksymalna liczba plików: 999.
- 23. Ilość poziomów katalogów: 8
- 24. Rozmiar pliku do: 16 GB

SPECYFIKACJA

DANE OGÓLNE

Wymagania dotyczące źródła zasilania	: DC 12 Volt, Minus na masie
Wymiary	: 178 (Szer.) x 160 (Gł.) x 50 (Wys.)
Zakres regulacji tonów	
- Niskie (przy 100 Hz)	: ± 10 dB
- Wysokie (przy 10 kHz)	: ± 10 dB
Maksymalna moc wyjściowa	: 4x50 wat
Pobór prądu	: 10 Amperów (max.)

ODTWARZACZ CD

Stosunek sygnału do szumu	: > 55 dB
Oddzielenie kanałów	: > 45 dB
Pasma przenoszenia	: 40 Hz – 18 kHz

RADIO

	Pasma FM
Zakres częstotliwości	od 65 do 74 kHz
Zakres częstotliwości	od 87,5 do 108 kHz
	Pasma MW
Zakres częstotliwości	od 522 do 1620 kHz

UMÍSTĚNÍ TLAČÍTEK

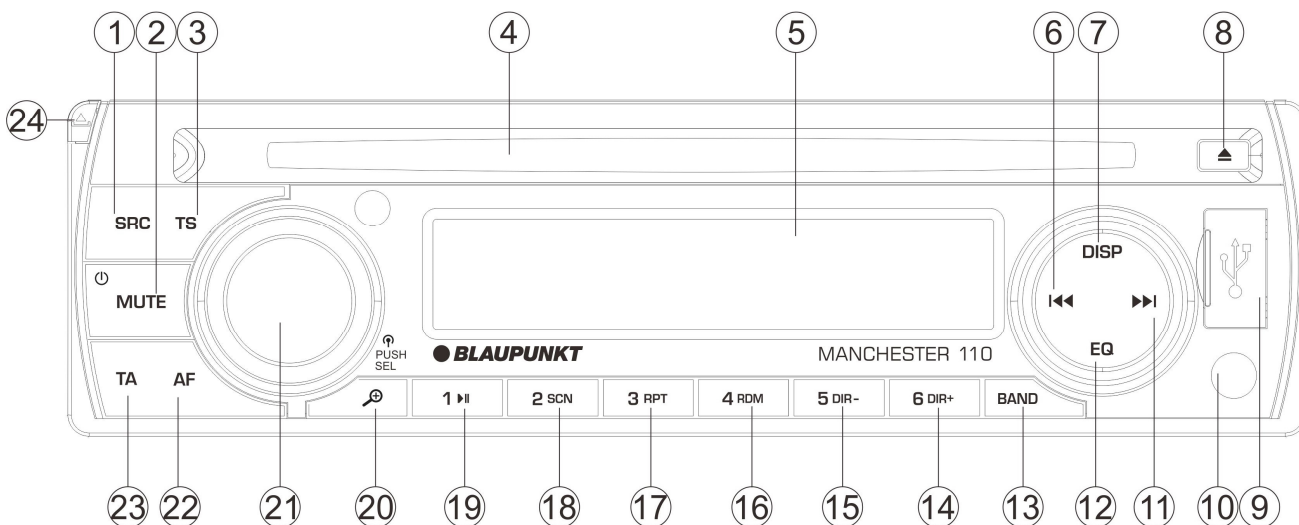

1. Tlačítko SRC (source)

Volba úrovně předvolby nebo audiozdroje

2. Tlačítko / MUTE” ZAP/VYP

3. Tlačítko TS (travel store)

4. OTVOR PRO VLOŽENÍ CD

5. Displej LCD

6. Tlačítko (VYHLEDÁVÁNÍ DOLŮ)

7. Tlačítko DISP

V nabídce: Volba položky nabídky, změna nastavení

Režim rádia: Spuštění hledání

Režim MP3/WMA: Přechod k následující/předchozí složce

8. Tlačítko EJECT

9. Konektor USB

10. Zdířka AUX IN

11. Tlačítko (VYHLEDÁVÁNÍ NAHORU)

V nabídce: Změna úrovně nabídky

Režim rádia: Ladění stanic

Jiné režimy: Výběr skladby

12. Tlačítko EQ/LOUD

13. Tlačítko BAND

14. Tlačítko 6 DIR+ (directory)

15. Tlačítko 5 DIR- (directory)

16. 4 Tlačítko RDM (random)

17. Tlačítko 3 RPT (repeat)

18. Tlačítko 2 SCN (scan)

19. Tlačítko 1 (přehrávání/přerušování přehrávání)

20. Tlačítko (vyhledání MP3)

21. Tlačítko VOL/SEL/ENT

V nabídce: Volba položky nabídky, změna nastavení

22. Tlačítko AF

23. Tlačítko TA

24. Tlačítko (odemknutí panelu)

25. Tlačítko RESET

Přístup pouze se sejmutým ovládacím panelem

26. Otvor pro kartu SD

Přístup pouze se sejmutým ovládacím panelem

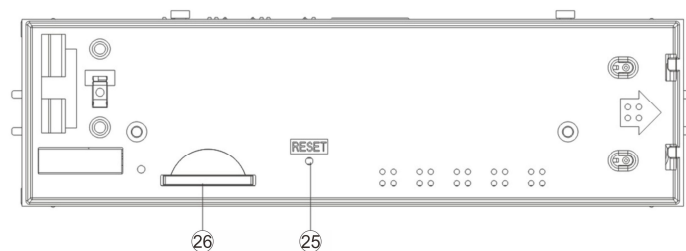

Bezpečnostní pokyny	92
Použité symboly	92
Bezpečnost za jízdy	92
Všeobecné bezpečnostní pokyny	92
Prohlášení o shodě	93
Pokyny pro čištění	94
Pokyny k likvidaci	94
Rozsah dodávky	94
Zvláštní příslušenství (není v rozsahu dodávky)	94
Zprovoznění přístroje	95
Vyjmutí šroubů před instalací.....	95
Nasazení/sejmutí ovládacího panelu	95
Vyjmutí ovládacího panelu	95
Ovládání	96
Zapnutí/vypnutí jednotky.....	96
Nastavení zvuku	96
Hlasitost.....	97
Zobrazení informací.....	97
Nastavení času	97
Funkce reset.....	97
Ovládání rádia	97
Přechod do režimu rádia.....	97
Volba kmitočtového pásma.....	97
Volba stanice	97
Automatické ukládání a přehrání ukázek stanic.....	98
Uložení stanice	98
Ovládání RDS.....	98
Ovládání CD/MP3/WMA	98
Přechod do režimu CD/MP3/WMA	99
Výběr skladeb/souborů	100
Přehrání ukázek všech skladeb	100
Opakování stejné skladby.....	100
Přehrání všech skladeb v náhodném pořadí	100
Vysunutí CD.....	100
Výběr adresáře nahoru/dolů	100
Výběr adresáře tlačítkem 	101
Přehrávání z média USB	101
Přehrávání z SD karty.....	101
Specifikace	102
Pokyny k montáži	209

BEZPEČNOSTNÍ POKYNY

BEZPEČNOSTNÍ POKYNY

Autorádio bylo vyrobeno v souladu s dnešním stavem vývoje techniky a uznávanými bezpečnostně-technickými pravidly. Přesto mohou vzniknout určitá nebezpečí, pokud nebudete dodržovat bezpečnostní pokyny uvedené v tomto návodu.

Tento návod obsahuje důležité informace, na základě kterých lze autorádio jednoduše a bezpečně namontovat a obsluhovat.

- Předtím, než budete autorádio používat, pečlivě si přečtěte celý tento návod.
- Uschovejte návod tak, aby byl kdykoli v dosahu každého uživatele.
- Předávejte autorádio třetí osobě vždy s tímto návodem.

Kromě toho se řiďte návody k dalším přístrojům, které v souvislosti s tímto autorádiem používáte.

POUŽITÉ SYMBOLY

V tomto návodu byly použity následující symboly:



NEBEZPEČÍ!

Varuje před poraněním



Značka CE potvrzuje splnění směrnic EU

- Označuje výčet

BEZPEČNOST ZA JÍZDY

Dodržujte následující pokyny pro bezpečnost za jízdy:

- **Používejte přístroj tak, abyste mohli vždy bezpečně řídit vozidlo.** V případě pochybností zastavte na vhodném místě a přístroj obsluhujte, když vozidlo stojí.
- **Ovládací panel snímejte a nasazujte jen tehdy, když vozidlo stojí.**
- **Vždy poslouchejte s přiměřenou hlasitostí,** abyste chránili svůj sluch a slyšeli výstražné akustické signály (např. policie). Během ztlumení (např. při změně audiozdroje) není změna hlasitosti slyšitelná. Během této přestávky nezvyšujte hlasitost.

VŠEOBECNÉ BEZPEČNOSTNÍ POKYNY

Dodržujte následující pokyny, abyste se chránili před poraněním:

- **Přístroj neotevírejte ani na něm neprovádějte změny.** Přístroj je vybavený laserem třídy 1, který může poškodit vaše oči.
- **Nezvyšujte hlasitost během ztlumení,** např. při změně audiozdroje. Během ztlumení není změna hlasitosti slyšitelná.

BEZPEČNOSTNÍ POKYNY

POUŽITÍ V SOULADU S URČENÍM

Toto autorádio je určeno pro montáž a provoz ve vozidle s napětím palubní sítě 12 V a musí být zabudované do otvoru dle DIN. Nepřekračujte hranice výkonnosti uvedené v Technických údajích. Opravy a případně i montáž svěřte odborníkovi.

MONTÁŽNÍ POKYNY

Autorádio můžete zabudovat jen tehdy, pokud máte zkušenost s montáží autorádií a dobře se vyznáte v elektroinstalaci vozidla. Řiďte se montážním návodem na konci tohoto návodu.

PROHLÁŠENÍ O SHODĚ

Společnost Blaupunkt Technology GmbH tímto prohlašuje, že přístroj je v souladu se základními požadavky i dalšími relevantními předpisy směrnice 2004/108/ES.

Naleznete je v Prohlášení o shodě na internetu na adrese www.blaupunkt.com.

POKYNY PRO ČIŠTĚNÍ

Rozpouštědla, čisticí a abrazivní prostředky, spreje na čištění interiéru a prostředky na údržbu plastů mohou obsahovat látky, které by poškodily povrch autorádia.

- K čištění autorádia používejte pouze suchý nebo mírně vlhký hadřík.
- Kontakty ovládacího panelu v případě potřeby čistěte měkkým hadříkem navlhčeným čisticím alkoholem.

POKYNY K LIKVIDACI



Starý přístroj nevyhazujte do komunálního odpadu!

Pro likvidaci starého přístroje využijte k tomu určené služby pro odevzdání a sběr.

ROZSAH DODÁVKY

V rozsahu dodávky je:

- 1 autorádio
- 1 návod k obsluze a k montáži
- 1 pouzdro na ovládací panel
- 1 držák
- 2 montážní nářadí

ZVLÁŠTNÍ PŘÍSLUŠENSTVÍ

(není v rozsahu dodávky)

Používejte jen zvláštní příslušenství schválené firmou Blaupunkt. Informujte se u odborného prodejce Blaupunkt nebo na internetu na adrese www.blaupunkt.com.

UVEDENÍ DO PROVOZU

POZOR

BEZPEČNOSTNÍ ŠROUBY

Ujistěte se, že před uvedením do provozu autorádia byly odstraněny přepravní bezpečnostní šrouby (viz kapitola „Montážní návod“).

NASAZENÍ/SEJMUTÍ OVLÁDACÍHO PANELU

Autorádio je pro ochranu proti krádeži vybaveno odnímatelným ovládacím panelem. Při dodání se ovládací panel nachází v pouzdru, které je součástí dodávky. Po montáži musíte pro uvedení rádia do provozu nejprve nasadit ovládací panel (viz oddíl „Nasazení ovládacího panelu“ v této kapitole).

Vždy když vozidlo opouštíte, vezměte ovládací panel s sebou. Bez tohoto ovládacího panelu je autorádio pro zloděje bezcenné.

POZOR

POŠKOZENÍ OVLÁDACÍHO PANELU

Nenechte ovládací panel upadnout.

Ovládací panel přenášejte tak, aby byl chráněn před nárazy a nemohlo dojít k ušpinění kontaktů.

Nevystavujte ovládací panel přímému slunci nebo jiným tepelným zdrojům.

Zabraňte přímému doteku kontaktů ovládacího panelu s pokožkou.

- **NASAZENÍ OVLÁDACÍHO PANELU**

Ovládací panel zasuňte do držáku na pravém okraji krytu.

Zatlačte ovládací panel opatrně do levého držáku, až zaskočí.

- **SEJMUTÍ OVLÁDACÍHO PANELU**

Pro uvolnění ovládacího panelu stiskněte tlačítko  (24).

Levá strana ovládacího panelu se uvolní z přístroje a proti vypadnutí je zajištěna držákem.

Ovládacím panelem lehce pohybujte doleva, až se uvolní z pravého držáku.

Opatrně vyjměte ovládací panel z levého držáku.

Upozornění:

Po sejmutí ovládacího panelu se autorádio automaticky vypne.

OVLÁDÁNÍ

ZAPNUTÍ/VYPNUTÍ JEDNOTKY

Jednotka se zapíná stisknutím tlačítka **⏻**.
Je-li systém zapnutý, stisknutím tlačítka **⏻** (2) po dobu 2 sekund jednotku vypnete.

NASTAVENÍ ZVUKU

Krátkým stisknutím tlačítka **SEL** (21) vyberte požadovaný režim nastavení. Režim nastavení se mění v následujícím pořadí:

-BAS-TRE-BAL-FAD-VOL-

BAS: Basy

TRE: Výšky

BAL: Balance (rozdělení hlasitosti vlevo/vpravo)

FAD: Fader (rozdělení hlasitosti vpředu/vzadu)

VOL: Hlasitost

Otáčením otočným tlačítkem na rádiu (21) je možné nastavit požadovanou kvalitu zvuku.

Stisknutím tlačítka **SEL** (21) po dobu 2 sekund vyvoláte systémovou nabídku.

Stisknutí tlačítka **SEL** (opakované):

TAVOL (HLASITOST TA) —LOC ON/OFF (ZAP/VYP LOC)— STEREO/MONO – BEEP ON/OFF (ZAP/VYP TÓNU TLAČÍTEK) – EUROPE/USA

TAVOL: Hlasitost TA

LOC: Místní

Hlasitost TA:

Určuje minimální hlasitost dopravního zpravodajství. Nastavitelný rozsah je 20–43. Předvolená hodnota je 25. Otáčením tlačítka hlasitosti nastavíte hlasitost dopravního zpravodajství.

ZAP/VYP LOC: Otočením otočného tlačítka na rádiu (21) zapnete/vypnete funkci Místní. V režimu LOC ZAP jednotka sníží citlivost příjmu při vyhledávání stanic. To znamená, že jsou přijímány stanice se silným signálem, stanice se slabým signálem se ignorují. V režimu LOC VYP se zvýší citlivost příjmu při vyhledávání stanic. To znamená, že můžete přijímat více stanic.

STEREO/MONO: Otočením otočného tlačítka na rádiu (21) zvolte režim STEREO nebo MONO. V režimu STEREO můžete přijímat stereo vysílání FM. V režimu MONO se stereo vysílání přepne na mono. Někdy se při špatné kvalitě signálu přepnutím do režimu MONO sníží šum.

ZAP/VYP TÓNU TLAČÍTEK: Autorádio je vybaveno dvěma režimy tónu tlačítek. Otočením tlačítka hlasitosti zvolte jeden režim.

– Režim Tón tlačítek ZAP: Potvrzovací tón zazní vždy při stisknutí tlačítka.

– Režim Tón tlačítek VYP: Potvrzovací tón při stisknutí tlačítka nezazní.

EVROPA/USA: Otočením tlačítka hlasitosti zvolte region EVROPA nebo USA.

EQ (zvuková korekce)

Krátkým stisknutím tlačítka zvolte přednastavený režim zvukové korekce, jak je uvedeno níže:

FLAT – CLASSICS – POP – ROCK – EQ OFF

OVLÁDÁNÍ

LOUDNESS (zdůraznění basů při nízké hlasitosti)

Stisknutím tlačítka EQ po dobu 2 sekund se aktivuje funkce LOUD (hlasitě). Pro zrušení funkce tlačítko znovu stiskněte a podržte stisknuté.

ZOBRAZENÍ INFORMACÍ

Stisknutím tlačítka **DISP** (7) se na 5 sekund se zobrazí čas. Poté se znovu zobrazuje informace.

NASTAVENÍ ČASU

Stiskněte tlačítko **DISP** na 2 sekundy. Blikají hodiny. Krátkým stisknutím tlačítka **▶▶/◀◀** nastavte správnou hodinu. Krátkým stisknutím tlačítka **DISP** přepněte na minuty. Znovu použijte tlačítko **▶▶/◀◀** a nastavte správné minuty. Poté stiskněte tlačítko **SEL** k potvrzení.

VSTUP PRO EXTERNÍ ZDROJ SIGNÁLU (AUX)

Jednotku lze připojit k přenosnému přehrávači pomocí zdířky **AUX IN** (10).

FUNKCE RESET

Tlačítko **RESET** (25) musíte stisknout buď kuličkovým perem nebo špičatým kovovým předmětem.

Tlačítko **RESET** se aktivuje z následujících důvodů:

- první instalace jednotky po dokončení zapojení kabeláže,
- nefungují všechna tlačítka funkcí,
- symbol chyby na displeji.

Poznámka: Pokud po stisknutí tlačítka **RESET** (25) jednotka nefunguje, použijte vatovou tyčinku navlhčenou v isopropylalkoholu k vyčištění zdířky na čelním panelu.

OVLÁDÁNÍ RÁDIA

• PŘEPNUTÍ DO REŽIMU RÁDIA

Stisknutím tlačítka **SRC** (1) zvolte režim rádia, který se zobrazí na displeji společně s úrovní předvolby a frekvencí.

• VOLBA KMITOČTOVÉHO PÁSMO

V režimu rádia zvolte stisknutím tlačítka **BAND** (13) požadované pásmo. Přijímaná pásma se přepínají v následujícím pořadí.

→FM1→FM2→FM3→MW1(AM1)→MW2(AM2)

• VOLBA STANICE

Krátkým stisknutím tlačítka **▶▶** (11) nebo tlačítka **◀◀** (6) se aktivuje funkce automatického vyhledávání. Funkce automaticky vyhledává nahoru/dolů stanice. Stiskněte tlačítko po dobu 2 sekund, až se na displeji zobrazí "**MANUAL**", tím zvolíte režim manuálního ladění. V tomto režimu můžete po krocích prohledávat nahoru nebo dolů frekvence, až je nalezena rozhlasová stanice. Pokud po dobu 5 sekund nestisknete žádné z obou tlačítek, jednotka se vrátí do režimu hledání a na displeji se zobrazí "**AUTO**".

- **AUTOMATICKÉ UKLÁDÁNÍ A PŘEHRÁNÍ UKÁZEK STANIC**

- Automatické ukládání

- Stisknutím tlačítka **TS** (3) po dobu 2 sekund začne rádio vyhledávat od frekvence 87,5 MHz a kontroluje sílu signálu až do ukončení jednoho cyklu hledání. Poté uloží 6 stanic s nejsilnějším signálem pod čísly tlačítek předvoleb FM3. V prvním cyklu se vyhledávají stanice s nejsilnějším signálem v režimu LOCAL ON (místní zapnuto). Je-li nalezeno méně než 18 stanic, vyhledávají se stanice v druhém cyklu v režimu LOCAL OFF (místní vypnuto).

- Přehrávání ukázek stanic

Krátkým stisknutím tlačítka **TS** (3) se krátce přehrávají ukázky předvolených stanic. Rádio se na 5 sekund zastaví na čísle předvolby. Opakovaným stisknutím tlačítka **TS** se zastaví přehrávání ukázek stanic.

- **ULOŽENÍ STANICE**

Stanici uložíte stisknutím jednoho z tlačítek předvoleb (1–6) na 2 sekundy. Aktuální stanice se uloží pod tlačítkem s číslem. Krátkým stisknutím tlačítka předvolby (1–6) můžete ihned poslouchat stanici uloženou pod odpovídajícím tlačítkem předvolby.

OVLÁDÁNÍ RDS (RADIO DATA SYSTEM)

- Nastavení režimu RDS
Stisknutím tlačítka **AF** (22) zapnete nebo vypnete funkci AF.

Když je funkce AF zapnutá, zobrazuje se na displeji symbol "**AF**".

Pokud přijímáte stanici, která podporuje RDS, zobrazí se název programu.

"**AF**" začne blikat, pokud se zhorší vysílací signál.

- Příjem regionálního vysílání

Je-li funkce AF zapnutá, stisknutím tlačítka **AF** (22) na několik sekund se zapne nebo vypne režim Region.

Některé rozhlasové stanice mění na určitou dobu program z běžného vysílání na regionální vysílání. Je-li funkce Region zapnutá, aktuálně

poslouchané vysílání se nezmění. Je-li funkce Region vypnutá, je umožněn příjem regionální stanice.

- Poslech dopravního zpravodajství

Stisknutím tlačítka **TA** se aktivuje funkce **TA**.

Když je režim **TA** zapnutý a je vysíláno dopravní zpravodajství:

Je-li jednotka v režimu CD (MP3), USB, SD nebo AUX IN, dočasně přejde do režimu rádia.

Pokud EON detekuje dopravní zpravodajství ve vysílání jiné stanice, dočasně přepne na stanici spojenou s EON.

Je-li hlasitost nižší než prahová hodnota, nastaví ji na prahovou hodnotu. Je-li aktuální hlasitost vyšší než prahová hodnota (min. hlasitost **TA**), nastaví se na poslední úroveň.

Funkce přerušení **TA**

Aktuální dopravní zpravodajství se zruší stisknutím tohoto tlačítka.

Režim **TA** se ale nevyplne.

Využívaná data RDS jsou data PI, PS, AF, TP, TA, EON a PTY.

PI: Program Identification code

Kód pro identifikaci programů

PS: Program Service Name

Název rozhlasové stanice vyjádřený alfanumerickými znaky

AF: Alternative Frequencies

Seznam kmitočtů rozhlasových stanic vysílajících stejný program

TP: Traffic Program identification

Identifikační data stanic vysílajících dopravní zpravodajství

TA: Traffic Announcement identification

Identifikační data, která ukazují, zda se vysílá nebo nevysílá dopravní zpravodajství

EON: Informace Enhanced Other Networks

REŽIM CD/MP3/WMA

ZÁKLADNÍ INFORMACE

Na tomto autorádiu můžete přehrávat audio CD (CDDA) a CD-R/RW se soubory audio, MP3 nebo WMA, jakož i soubory MP3 nebo WMA na médiích USB a paměťových kartách SD(HC)/MMC.

Upozornění:

- Pro bezchybnou funkci používejte pouze CD s logem Compact Disc.
- Společnost Blaupunkt nemůže zaručit bezchybnou funkci CD chráněných proti kopírování a dále všech CD nosičů, médií USB a paměťových karet dostupných na trhu.

Při přípravě datového média s MP3/WMA dodržujte následující pokyny:

- Pojmenování skladeb a složek:
 - Max. 32 znaků bez koncovky souboru „.mp3“ resp. „.wma“ (při více znacích se zmenšuje počet skladeb a složek, které autorádio rozpozná)
 - Žádné přehlásky, znaky s diakritikou a zvláštní znaky
- Formáty CD: CD-R/RW, Ø: 12 cm
- Formáty dat na CD: ISO 9669 Level 1 a 2, Joliet
- Rychlost vypalování CD: max. 16násobná □ (doporučená)
- Formát USB/souborový systém: Mass Storage Device (velkokapacitní paměť) / FAT16/32
- Paměťové karty-souborový systém: FAT16/32
- Přípona audiosouborů:
 - .MP3 pro soubory MP3
 - .WMA pro soubory WMA
- Soubory WMA jen bez správy digitálních dat (DRM) a vytvořené pomocí programu Windows Media

Player od verze 8

- Tagy MP3 ID3: verze 1 a 2
- Rychlost datového toku pro vytváření audiosouborů:
 - MP3: 32 až 320 kb/s
 - WMA: 64 až 192 kb/s
- Maximální počet souborů a adresářů: v závislosti na struktuře dat, až 20 000 položek
- **PŘEPNUTÍ NA REŽIM CD/MP3/WMA**
Stiskněte tlačítko **SRC** (1) tolikrát, dokud se nezobrazí požadovaný audiozdroj:
 - „CD“: Vložené CD
 - „SD(HC)“: Vložená paměťová karta
 - „USB“: Připojené médium USB
 - „AUX“: Připojený externí audiozdroj

Upozornění:

- Příslušný audiozdroj lze zvolit pouze tehdy, pokud je vložené odpovídající CD, resp. je připojený odpovídající přístroj
- Pokud autorádio musí před přehráváním nejprve načíst data připojeného přístroje nebo datového média, zobrazuje se během této doby na displeji „READING“ (načítání). Doba načítání závisí na množství dat a konstrukci přístroje resp. datového média. Pokud je přístroj vadný, datové médium poškozené nebo přenášená data nelze přehrát, zobrazí se na displeji odpovídající hlášení (např. „USB ERROR“ (chyba USB)).

VÝBĚR SKLADEB/SOUBORŮ

Stisknutím tlačítka **▶▶** (11) nebo tlačítka **◀◀** (6) přejdete na předchozí/následující skladbu/soubor. Na displeji se zobrazí číslo skladby/souboru.

Držte tlačítko **▶▶** (11) nebo tlačítko **◀◀** (6) pro rychlé převíjení vzad nebo vpřed. Přehrávání se zahájí, když uvolníte tlačítko.

- **PŘEHRÁVÁNÍ/PŘERUŠENÍ PŘEHRÁVÁNÍ**

Stisknutím tlačítka **▶||** (19) se přeruší přehrávání. Opakovaným stisknutím se přehrávání obnoví.

- **PŘEHRÁNÍ UKÁZEK VŠECH SKLADEB/SOUBORŮ**

Stisknutím tlačítka **SCN** (18) si přehrajete prvních několik sekund jednotlivých skladeb/souborů. Opakovaným stisknutím se přehrávání ukázek zastaví a přehrává se aktuální skladba/soubor.

- **OPAKOVÁNÍ STEJNÉ SKLADBY/SOUBORU**

Stisknutím tlačítka **RPT** (17) se neustále opakuje stejná skladba/soubor. Opakovaným stisknutím se opakují všechny skladby/soubory.

- **PŘEHRÁNÍ VŠECH SKLADEB V NÁHODNÉM POŘADÍ**

Stisknutím tlačítka **RDM** (16) se přehrávají všechny skladby/soubory v náhodném pořadí. Při opětovném stisknutí tlačítka se funkce přehrávání v náhodném pořadí zruší.

- **VYSUNUTÍ CD**

Stisknutím tlačítka **▲** (8) zastavíte přehrávání a vysunete CD z otvoru pro vložení CD (4).

OVLÁDÁNÍ

VÝBĚR ADRESÁŘE NAHORU/DOLŮ

Stisknutím tlačítka **DIR-** (15) nebo **DIR+** (14) zvolíte předchozí nebo následující adresář. Pokud disk MP3/WMA neobsahuje adresáře, tlačítka **DIR-** (15) nebo **DIR+** (14) není k dispozici.

• VÝBĚR SOUBORŮ TLAČÍTKEM

Tlačítka  (20) má při přehrávání MP3/WMA funkci výběrového tlačítka.

□ Vyhledávání ze složky

Jednou stisknete tlačítka . Přístroj přejde do režimu „Vyhledávání ze složky“. Otáčením tlačítka hlasitosti zvolte požadovanou složku. Poté stisknutím tlačítka (21) vstupte do složky. Otáčením tlačítka (16) zvolte požadovaný soubor. Opětným stisknutím tlačítka (21) soubor přehrajete.

Stisknutím tlačítka **⏪** se vrátíte do předchozí složky.

□ Vyhledání čísla souboru

Dvakrát stisknete tlačítka . Aktivuje se režim „Vyhledání čísla souboru“. Otáčejte tlačítkem (21) a zvolte číslo souboru, poté stisknutím tlačítka (21) potvrďte. Jednotka vyhledá a přehraje zvolený soubor.

Po zvolení čísla souboru jednotka čeká několik sekund na tlačítka (21). Po několika sekundách jednotka vyhledá stopu, i když tlačítka (21) nestisknete.

PŘEHRÁVÁNÍ Z USB

Připojíte-li médium USB, jednotka vyhledá soubory MP3/WMA a začne je přehrávat. V jiném režimu můžete také stisknout tlačítka **SRC** a zvolit režim USB.

Při přehrávání souborů MP3/WMA je ovládání přístroje stejné jako při přehrávání CD/MP3/WMA, jak bylo popsáno výše.

Upozornění:

- Hlavní jednotka podporuje pouze standardní paměťová média USB schválená společností Microsoft.
- USB MP3 přehrávač nepředstavuje standard, což znamená, že různé modely mají vlastní standardy. Proto ne každý MP3 přehrávač je podporován.
- Když připojujete MP3 přehrávač s běžnou baterií (baterie neumožňující nabíjení), měli byste před připojením k rozhraní USB baterii vyjmout. Jinak může baterie explodovat.

PŘEHRÁVÁNÍ Z SD KARTY

Když vložíte do SD rozhraní SD kartu, jednotka vyhledá soubory MP3/WMA na kartě a začne je přehrávat. Ovládání přístroje je stejné jako u přehrávání CD/MP3/WMA, jak bylo popsáno výše. V jiném režimu můžete také stisknout tlačítka **SRC** (1) a zvolit režim SD.

OVLÁDÁNÍ

PODPOROVANÉ REŽIMY DEKÓDOVÁNÍ MP3/WMA

Hlavní jednotka podporuje režimy dekódování MP3/WMA uvedené níže.

Standard	Bitová rychlost (kbps)
MPEG1 Audio Layer 3 (44,1 kHz)	32,48,64,96, 128,192,256, 320
Windows Media Audio (44,1 kHz)	64,96,128,192

Řešení USB může podporovat:

- 25. Počet složek: Max. 500
- 26. Počet souborů: Max. 999
- 27. Hloubka složek: 8 úrovní
- 28. Velikost až: 16 GB

SPECIFIKACE

OBECNÉ

Požadavky na napájení	: 12 V stejnosm., záporný pól na kostře
Rozměry	: 178 (Š) x 160 (H) x 50 (V)
Ovládání zvuku	
– basy (při 100 Hz)	: ±10 dB
– výšky (při 10 kHz)	: ±10 dB
Maximální výstupní výkon	: 4 x 50 W
Odebíraný proud	: 10 A (max.)

CD PŘEHRÁVAČ

Poměr signálu k šumu (SNR)	: > 55 dB
Odstup kanálů	: > 45 dB
Frekvenční charakteristika	: 40 Hz–18 kHz

RÁDIO

	FM
Kmitočtové pásmo	65 až 74 MHz
Kmitočtové pásmo	87,5 až 108 MHz
	SV
Kmitočtové pásmo	522 až 1 620 kHz

ROZMIESTNENIE TLAČIDIEL

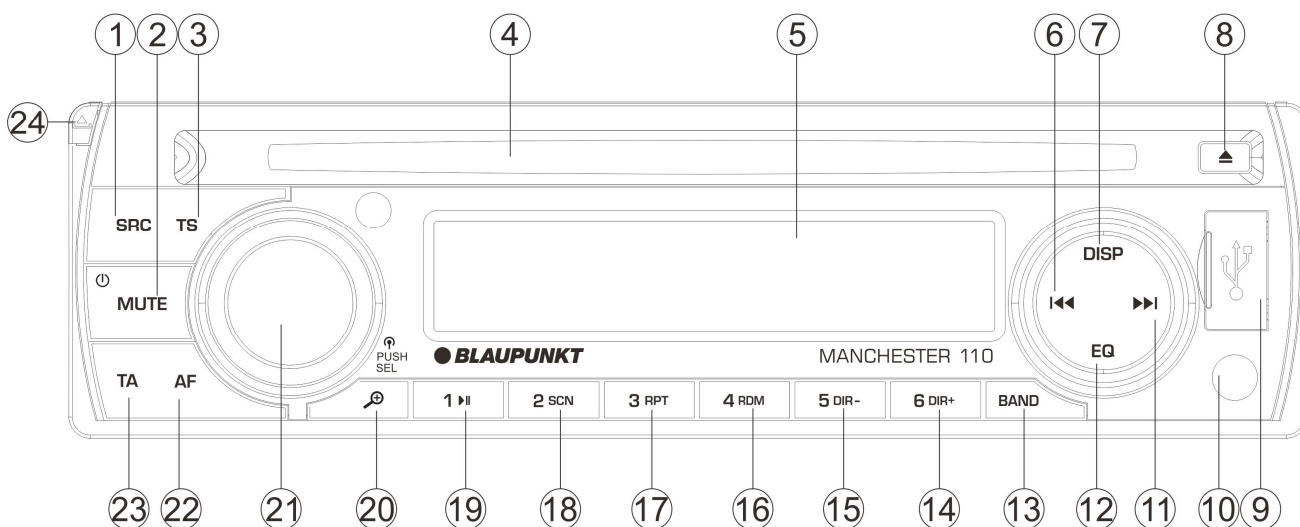

1. Tlačidlo SRC (zdroj)

Výber úrovne predvoľby alebo zdroja audiosignálu

2. Tlačidlo napájania / MUTE (stlmenie zvuku)

3. Tlačidlo TS (travel store)

4. OTVOR PRE DISK

5. LCD displej

6. Tlačidlo (VYHLÁDÁVANIE NADOL)

7. Tlačidlo DISP

V režime menu: Výber položky menu, zmena nastavenia

Režim rádia: Spustenie vyhľadávania

Režim MP3/WMA: Prepnutie na nasledujúci/predchádzajúci adresár

8. Tlačidlo VYSUNUTIE

9. USB konektor

10. Konektor vstupu AUX IN

11. Tlačidlo (VYHLÁDÁVANIE NAHOR)

V režime menu: Zmena úrovne menu

Režim rádia: Nastavenie staníc

Ďalšie prevádzkové režimy: Výber skladby

12. Tlačidlo EQ/LOUD

13. Tlačidlo BAND

14. Tlačidlo 6 DIR+ (adresár)

15. Tlačidlo 5 DIR- (adresár)

16. Tlačidlo 4 RDM (náhodný výber)

17. Tlačidlo 3 RPT (opakované prehrávanie)

18. Tlačidlo 2 SCN (vyhľadávanie)

19. Tlačidlo 1 (prehrávanie/pozastavenie)

20. Tlačidlo (vyhľadávanie MP3)

21. Tlačidlo VOL/SEL/ENT

V režime menu: Výber položky menu, zmena nastavenia

22. Tlačidlo AF

23. Tlačidlo TA

24. Tlačidlo (uvoľnenie panela)

25. Tlačidlo RESET

Prístupné len pri odobratom ovládacom paneli.

26. Slot pre SD kartu

Prístupné len pri odobratom ovládacom paneli.

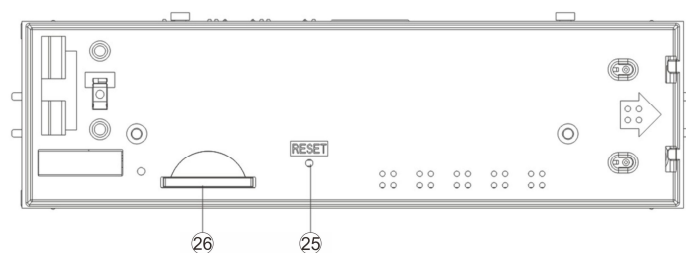

OBSAH

Bezpečnostné pokyny	106	Technické údaje	116
Používané symboly	106	Pokyny na inštaláciu	210
Bezpečnosť za jazdy	106		
Všeobecné bezpečnostné pokyny	106		
Vyhĺasenie o zhode	107		
Pokyny na čistenie	108		
Pokyny týkajúce sa likvidácie	108		
Rozsah dodávky	108		
Voliteľné príslušenstvo (nie je súčasťou dodávky)	108		
Umiestnenie zariadenia počas obsluhy	109		
Vybratie skrutiek pred inštaláciou	109		
Nasadenie/odobratie ovládacieho panela	109		
Odobratie ovládacieho panela	109		
Obsluha	110		
Zapnutie/vypnutie	110		
Nastavenie zvuku.....	110		
Hlasitosť.....	111		
Zobrazenie informácií	111		
Nastavenie času	111		
Tlačidlo Reset.....	111		
Obsluha rádia	111		
Prepnutie do režimu rádia.....	111		
Výber frekvenčného pásma	111		
Výber staníc.....	111		
Automatické ukladanie a vyhľadávanie programov	112		
Ukladanie staníc	112		
Režim RDS	112		
Režim CD/MP3/WMA	112		
Prepnutie do režimu CD/MP3/WMA	113		
Výber skladieb/súborov	113		
Prehrávanie ukážok všetkých skladieb	113		
Opakovanie rovnakej skladby	113		
Prehrávanie všetkých skladieb v náhodnom poradí.....	114		
Vysunutie disku.....	114		
Výber adresára nahor/nadol	114		
Výber súborov pomocou tlačidla 	115		
Prehrávanie v režime USB.....	115		
Režim SD.....	115		

BEZPEČNOSTNÉ POKYNY

BEZPEČNOSTNÉ POKYNY

Autorádio bolo vyrobené na súčasnej úrovni techniky a zodpovedá uznávaným bezpečnostno-technickým požiadavkám. Napriek tomu môžu vzniknúť určité nebezpečenstvá, pokiaľ nebudete dodržiavať bezpečnostné pokyny uvedené v tomto návode.

Tento návod obsahuje dôležité informácie na jednoduchú a bezpečnú montáž a prevádzku prístroja.

- Predtým, než začnete autorádio používať, dôkladne si prečítajte celý návod.
- Návod uložte tak, aby bol neustále prístupný všetkým používateľom.
- Tretím osobám autorádio odovzdávajte vždy spoločne s týmto návodom.

Okrem toho sa riadte návodmi k ďalším prístrojom, ktoré používate v spojitosti s týmto autorádiom.

POUŽITÉ SYMBOLY

V tomto návode sa používajú nasledujúce symboly:



NEBEZPEČENSTVO!

Varuje pred poraneniami



Značka CE potvrdzuje dodržiavanie smerníc EÚ.

- Označuje výpočet

BEZPEČNOSŤ ZA JAZDY

Rešpektujte nasledovné upozornenia týkajúce sa bezpečnosti za jazdy:

- **Používajte váš prístroj tak, aby ste vždy mohli bezpečne riadiť vaše vozidlo.** V prípade pochybností zastavte na vhodnom mieste a prístroj obsluhujte vtedy, keď vozidlo stojí.
- **Ovládací panel odoberte a nasadte len vtedy, keď vozidlo stojí.**
- **Vždy počúvajte s primeranou hlasitosťou,** aby ste chránili svoj sluch a počuli výstražné akustické signály (napr. polícia). V prestávkach so stlmeným zvukom (napr. pri zmene zdroja audiosignálu) nebude akákoľvek zmena hlasitosti počuteľná. Počas tejto prestávky so stlmeným zvukom nezvyšujte hlasitosť.

VŠEOBECNÉ BEZPEČNOSTNÉ POKYNY

Dodržiavajte nasledovné pokyny, aby ste sa sami ochránili pred zraneniami:

- **Prístroj nemeňte a neotvárajte.** Prístroj je vybavený laserom triedy 1, ktorý môže poškodiť vaše oči.
- **Nezvyšujte hlasitosť počas prestávok so stlmeným zvukom,** napr. pri zmene zdroja audiosignálu. Zmena hlasitosti cez prestávky so stlmeným zvukom nebude počuteľná.

BEZPEČNOSTNÉ POKYNY

POUŽITIE V SÚLADE URČENÍM

Toto autorádio je určené na montáž a prevádzku vo vozidle s napätím palubnej siete 12 V a musí byť zabudovaný do štrbiny podľa normy DIN. Neprekračujte hranice výkonnosti uvedené v Technických údajoch. Opravy a prípadne i montáž zverte odborníkovi.

POKYNY NA MONTÁŽ

Autorádio si smiete namontovať sami, len ak máte skúsenosť s montážou autorádií a ak sa dobre vyznáte v elektroinštalácii vozidla. Riadte sa montážnym návodom na konci tohto návodu.

VYHLÁSENIE O ZHODE

Spoločnosť Blaupunkt Technology GmbH týmto vyhlasuje, že prístroj vyhovuje základným požiadavkám i ďalším relevantným predpisom smernice 2004/108/ES.

Vyhlásenie o zhode nájdete na www.blaupunkt.com.

POKYNY NA ČISTENIE | POKYNY TÝKAJÚCE SA LIKVIDÁCIE | ROZSAH DODÁVKY

POKYNY NA ČISTENIE

Rozpúšťadlá, čistiace a abrazívne prostriedky, ako aj spreje na čistenie interiéru a prostriedky na údržbu plastov môžu obsahovať látky, ktoré poškodzujú povrch autorádia.

- Na čistenie autorádia používajte len suchú alebo mierne vlhkú handričku.
- Kontakty ovládacieho panelu v prípade potreby čistite mäkkou handričkou, navlhčenou čistiacim alkoholom.

POKYNY TÝKAJÚCE SA LIKVIDÁCIE



Starý prístroj nevyhadzujte do komunálneho odpadu!

Na likvidáciu odpadu z prístroja využite systémy na vrátenie, resp. zber.

ROZSAH DODÁVKY

V rozsahu dodávky je:

- 1 autorádio
- 1 návod na obsluhu/inštaláciu
- 1 puzdro na ovládací panel
- 1 držiak
- 2 montážne náradie

OSOBITNÉ PRÍSLUŠENSTVO

(nie je súčasťou dodávky)

Používajte len zvláštne príslušenstvo schválené firmou Blaupunkt. Informujte sa u vášho špecializovaného predajcu alebo na internete na stránke www.blaupunkt.com.

Umiestnenie zariadenia počas obsluhy ...

UVEDENIE DO PREVÁDZKY

POZOR

POISTNÉ SKRUTKY

Pred uvedením autorádia do prevádzky odstráňte prepravné poistné skrutky (pozri kapitolu „Návod na inštaláciu“).

SNÍMANIE/NASADZOVANIE

OVLÁDACIEHO PANELU

Vaše autorádio je pre ochranu proti krádeži vybavené odoberateľným ovládacím panelom (Release-Panel). Pri dodaní sa ovládací panel nachádza v puzdre, ktoré je súčasťou dodávky. Po montáži, pred uvedením rádia do prevádzky, najprv pripevnite ovládací panel (pozri odsek „Nasadzovanie ovládacieho panelu“ v tejto kapitole).

Ovládací panel zoberte pri každom opustení vozidla so sebou. Bez tohto ovládacieho panela je prístroj pre zlodeja bezcenný.

POZOR

POŠKODENIE OVLÁDACIEHO PANELU!

Ovládací panel vám nesmie spadnúť.

Ovládací panel pri transporte chráňte pred nárazmi a zabráňte znečisteniu kontaktov.

Ovládací panel nikdy nevystavujte priamemu slnečnému svetlu alebo iným zdrojom tepla.

Zabráňte priamemu dotyku pokožky s kontaktmi ovládacieho panela.

- **NASADENIE OVLÁDACIEHO PANELU**

Ovládací panel zasuňte do držiaka na spodnom okraji krytu.

Opatrne zatlačajte ovládací panel do ľavého držiaka, kým nezapadne.

- **ODOBRATIE OVLÁDACIEHO PANELU**

Stlačte tlačidlo  (24), aby ste odblokovali ovládací panel.

Ľavá strana ovládacieho panelu sa uvoľní z prístroja a západkou sa zaistí proti vypadnutiu.

Pohybujte ovládacím panelom doľava, kým sa neuvoľní zo západky.

Ovládací panel opatrne uvoľnite z ľavej západky.

Upozornenie:

Akonáhle vyberiete ovládací panel, autorádio sa automaticky vypne.

OBSLUHA

ZAPNUTIE/VYPNUTIE ZARIADENIA

Zariadenie zapnete stlačením tlačidla **⏻**. Keď je autorádio zapnuté, vypnete ho stlačením a podržaním tlačidla **⏻** (2) na 2 sekundy.

NASTAVENIE ZVUKU

Krátkym stáčaním tlačidla **SEL** (21) vyberiete požadovaný režim nastavenia. Režim nastavenia sa prepína v nasledujúcom poradí:

-BAS-TRE-BAL-FAD-VOL-

BAS: Basy

TRE: Výšky

BAL: Vyváženie

FAD: Vyváženie predné – zadné

VOL: Hlasitosť

Otáčaním ovládača hlasitosti (21) môžete nastaviť požadovanú kvalitu zvuku.

Stlačením a podržaním tlačidla **SEL** (21) na 2 sekundy aktivujete menu autorádia.

Stláčanie tlačidla **SEL** (opakované):

TAVOL (hlasitosť TA) —LOC ON/OFF (lokálny režim zap./vyp.) – STEREO/MONO – BEEP

ON/OFF (zap./vyp. zvukových signálov) –

EUROPE/USA (Európa/USA)

TAVOL: hlasitosť TA

LOC: Lokálny režim

Hlasitosť TA:

Určíte minimálnu hlasitosť pre dopravné hlásenia. Nastaviteľný rozsah je 20-43. Predvolená hodnota je 25. Otáčaním ovládača hlasitosti nastavíte hlasitosť pre dopravné hlásenia.

LOC ON/OFF: Otáčaním ovládača hlasitosti (21) vypnete/zapnete lokálny režim. V režime LOC ON sa zníži citlivosť príjmu zariadenia pri vyhľadávaní staníc. To znamená, že budú prijímané stanice so silným signálom a stanice so slabým signálom budú ignorované. V režime LOC OFF sa zvýši citlivosť príjmu zariadenia pri vyhľadávaní staníc. To znamená, že budete môcť prijímať viac staníc.

STEREO/MONO: Otáčaním ovládača zvuku (21) zvolíte režim STEREO alebo MONO. V režime STEREO môžete prijímať stereofónny FM signál. V režime MONO sa stereofónny signál prepne na monofonický. Niekedy, keď je signál slabý, môže prepnutie do režimu MONO znížiť šum.

BEEP ON/OFF: Autorádio je možné nastaviť do 2 režimov zvukových signálov. Otáčaním ovládača hlasitosti môžete nastaviť jeden z nich.

- Zapnutý režim zvukových signálov: Potvrzovací tón zaznie pri každom stlačení tlačidla.

- Vypnutý režim zvukových signálov: Potvrzovací tón nezaznie pri žiadnom stlačení tlačidla.

EUROPE/USA: Otáčaním ovládača vyberiete región EUROPE alebo USA.

EQ (Ekvalizér)

Krátkym stláčaním tohto tlačidla vyberiete jeden z nižšie uvedených prednastavených režimov EQ:

FLAT—CLASSICS—POP—ROCK—EQ
OFF

OBSLUHA

HLASITOSŤ

Stlačením a podržaním tlačidla EQ na 2 sekundy aktivujete režim LOUD (hlasitosť). Opätovným stlačením a podržaním tohto tlačidla režim zrušíte.

ZOBRAZENIE INFORMÁCIÍ

Stlačením tlačidla **DISP** (7) zobrazíte na 5 sekúnd čas. Potom sa opäť zobrazia pôvodné informácie.

NASTAVENIE ČASU

Stlačte a podržte tlačidlo **DISP** na 2 sekundy. Indikátory hodín začnú blikať. Krátkym stláčaním tlačidla **▶▶** / **◀◀** nastavte správnu hodinu. Krátkym stlačením tlačidla **DISP** prepnete na nastavenie minút. Opäť pomocou tlačidla **▶▶** / **◀◀** nastavte správne minúty. Potom stlačením tlačidla **SEL** nastavenie potvrdíte.

VSTUP PRE EXTERNÉ ZARIADENIE

Pomocou konektora **AUX IN** (10) je možné k zariadeniu pripojiť prenosný audio prehrávač.

RESET

Tlačidlo **RESET** (25) stlačíte buď pomocou guľkového pera alebo pomocou ostrého kovového predmetu.

Tlačidlo **RESET** stláčajte v nasledovných prípadoch:

- Po dokončení všetkých zapojení pri úvodnej inštalácii zariadenia.
- Nefungujú všetky funkčné tlačidlá.
- Na displeji sa zobrazí chybové hlásenie.

Upozornenie: Ak po stlačení tlačidla **RESET** (25) zariadenie nefunguje, vyčistite konektor na prednom paneli pomocou vatovej tyčinky navlhčenej v izopropylalkohole.

OBSLUHA RÁDIA

• PREPNUTIE DO REŽIMU RÁDIA

Stlačením tlačidla **SRC** (1) zvolíte režim rádia, ktorý sa zobrazí na displeji spolu s úrovňou predvoľby a frekvenciou.

• VÝBER FREKVENČNÉHO PÁSMO

V režime rádia zvolíte požadované pásmo stláčaním tlačidla **BAND** (13). Frekvenčné pásmo sa prepína v nasledujúcom poradí:

→FM1→FM2→FM3→MW1(AM1)→MW2(AM2)

• VÝBER STANÍC

Krátkym stlačením tlačidla **▶▶** (11) alebo **◀◀** (6) aktivujete funkciu automatického vyhľadávania. Automaticky sa vyhľadávajú stanice smerom nahor/nadol. Pre prepnutie do režimu manuálneho ladenia stlačte tlačidlo na 2 sekundy, kým sa na displeji nezobrazí „**MANUAL**“. V tomto režime môžete postupne prehľadávať frekvencie smerom nahor alebo nadol, až kým nenaladíte nejakú stanicu. Ak 5 sekúnd nestlačíte žiadne z tých dvoch tlačidiel, automaticky sa prepne späť režim vyhľadávania a na displeji sa zobrazí „**AUTO**“.

- **AUTOMATICKÉ UKLADANIE A VYHLÁDÁVANIE PROGRAMOV**

- Automatické ukladanie
- Stlačením tlačidla **TS** (3) na 2 sekundy začne rádio vyhľadávať od frekvencie 87,5 MHz a bude kontrolovať silu signálu dovtedy, kým sa neukončí jeden cyklus vyhľadávania. Potom sa pod tlačidlá pre pásmo FM3 uloží 6 staníc s najsilnejším signálom. V prvom cykle sa vyhľadávanie vykonáva v režime LOCAL ON (zap. lokálneho režimu) pre stanice s najsilnejším signálom. Ak sa vyhľadá menej ako 18 staníc, spustí sa vyhľadávanie v režime LOCAL OFF (vyp. lokálneho režimu) v druhom cykle.
- Vyhľadávanie programov
Krátkym stlačením tlačidla **TS** (3) spustíte vyhľadávanie v uložených staniciach. Rádio na 5 sekúnd naladí uloženú stanicu. Opätovným stlačením tlačidla **TS** zastavíte vyhľadávanie v uložených staniciach.
- **UKLADANIE STANÍC**
Ak chcete uložiť stanicu, stlačte na 2 sekundy jedno z tlačidiel predvolieb (1-6). Pod daným číselným tlačidlom sa uloží aktuálna stanica. Krátkym stlačením tlačidla predvoľby (1-6) priamo naladíte stanicu, ktorá bola uložená pod príslušným tlačidlom predvoľby.

- **REŽIM RDS (RADIO DATA SYSTEM)**

- Nastavenie režimu RDS
Stlačením tlačidla **AF** (22) zapnete alebo vypnete AF režim. Vždy keď je režim AF zapnutý, na displeji sa zobrazí „**AF**“. Pri prijíme RDS stanice sa zobrazí tiež názov programu. V prípade, že sa vysielací signál zhorší, „**AF**“ začne blikať.
- Režim regionálneho programu
Ak je aktivovaný režim AF, stlačením tlačidla **AF** (22) na niekoľko sekúnd zapnete alebo vypnete regionálny režim. Niektoré rozhlasové stanice na určité časové obdobie menia svoj program z bežného vysielania na regionálne vysielanie. Keď je regionálny režim zapnutý, aktuálne počúvaný program sa nezmení. Keď je regionálny režim vypnutý, rádio sa môže preladiť na regionálnu stanicu.
- Počúvanie dopravných hlásení
Stlačením tlačidla **TA** aktivujete režim **TA**. Keď je aktivovaný režim **TA** a sú vysielané dopravné hlásenia: Keď je zariadenie v režime CD (MP3), USB, SD alebo AUX IN, dočasne sa prepne do režimu rádia.

Dočasne sa tiež prepne aj pri príjme EON stanice, keď EON deteguje dopravné hlásenie na inom programe.

Ak je úroveň hlasitosti pod nastavenou prahovou hodnotou, zvýši sa na prahovú hodnotu. Ak je aktuálna hlasitosť vyššia ako prahová hodnota (minimálna úroveň hlasitosti **TA**), bude nastavená na poslednú úroveň.

Prerušenie režimu **TA**

Aktuálne dopravné hlásenia zrušíte stlačením tohto tlačidla.

Týmto spôsobom sa však režim **TA** nedeaktivuje.

RDS údaje obsahujú informácie pre režimy PI, PS, AF, TP, TA, EON a PTY.

PI: Identifikačný kód programu

Kód pre identifikáciu programov

PS: Názov programovej služby

Vysielanie dát názvu stanice vyjadrené alfanumerickými znakmi

AF: Alternatívne frekvencie

Zoznam frekvencií rozhlasových staníc vysielajúcich rovnaký program

TP: Identifikácia dopravných programov

Identifikačné údaje pre stanice vysielajúce dopravné informácie

TA: Identifikácia dopravných hlásení

Identifikačné údaje o vysielaní alebo nevysielaní dopravných informácií

EON: Rozšírené informácie o ďalších sieťach

REŽIM CD/MP3/WMA

ZÁKLADNÉ INFORMÁCIE

Na tomto autorádiu môžete prehrávať audio CD (CDDA) a CD-R/RW so súbormi audio, MP3 alebo WMA, ako aj súbory MP3 alebo WMA na USB nosičoch a pamäťových kartách SD(HC)/MMC.

Upozornenia:

- Na bezchybnú funkciu používajte iba CD s logom Compact-Disc.
- Spoločnosť Blaupunkt nemôže ručiť za bezchybnú funkciu CD nosičov chránených proti kopírovaniu a ďalej všetkých CD nosičov a médií USB a pamäťových kariet dostupných na trhu.

Pri príprave údajového nosiča MP3/WMA dodržte nasledujúce údaje:

- Pomenovanie skladieb a adresárov:
 - Max. 32 znakov vrátane koncovky súboru „.mp3“, príp. „.wma“ (v prípade viacerých znakov sa zníži počet skladieb a adresárov autorádia)
 - Žiadne znaky s diakritikou alebo osobité znaky
- CD formáty: CD-R/RW, Ø: 12 cm
- CD údajové formáty: ISO 9669 Level 1 a 2, Joliet
- Rýchlosť napaľovania CD: max. 16-násobná (odporúčané)
- USB formát/systém súborov: Mass Storage Device (veľkokapacitná pamäť) / FAT16/32
- Pamäťové karty - súborový systém: FAT16/32
- Prípady audio súborov:
 - .MP3 pre súbory MP3
 - .WMA pre súbory WMA
- WMA súbory len bez Digital Rights Management (DRM) a vytvorené

pomocou Windows Media Player, verzia 8 a vyššie

- MP3 ID3 tagy: verzia 1 a 2
- Bitová frekvencia pre vytvorenie audio súborov:
 - MP3: 32 až 320 kbps
 - WMA: 64 až 192 kbps
- Maximálny počet súborov a priečinkov: do 20 000 záznamov v závislosti od štruktúry dát
- **PRECHOD DO REŽIMU CD/MP3/WMA**
Stláčajte tlačidlo **SRC** (1) dovtedy, kým sa nezobrazí požadovaný zdroj audiosignálu:
 - „CD“: Vložené CD
 - „SD(HC)“: Vložená pamäťová karta
 - „USB“: Pripojený USB nosič
 - „AUX“: Pripojený externý zdroj audiosignálu

Upozornenia:

- Daný zdroj audiosignálu možno zvoliť len vtedy, keď je vložené príslušné CD, príp. keď je pripojený príslušný prístroj.
- Keď autorádio musí pred reprodukciou ešte načítať údaje pripojeného prístroja alebo údajového nosiča, zatiaľ sa na displeji zobrazuje „READING“ (načítanie). Čas načítania závisí od množstva údajov a typu zariadenia, príp. nosiča údajov. Ak je prístroj alebo údajový nosič chybný alebo ak sa prenesené údaje nedajú reprodukovať, na displeji sa zobrazí príslušné hlásenie (napr. „USB ERROR“ (chybný USB nosič).

VÝBER SKLADIEB/SÚBOROV

Stlačením tlačidla **▶▶** (11) alebo **◀◀** (6) prepnete na predchádzajúcu alebo nasledujúcu skladbu/súbor. Číslo skladby/súboru sa zobrazí na displeji.

Stlačením a podržaním tlačidla **▶▶** (11) alebo **◀◀** (6) vykonáte zrýchlený posuv vzad alebo posuv vpred. Prehrávanie disku začne od miesta, kde tlačidlo uvoľníte.

- **PREHRÁVANIE/POZASTAVENIE**

Stlačením tlačidla **▶||** (19) pozastavíte prehrávanie. Opätovným stlačením prehrávanie obnovíte.

- **PREHRÁVANIE UKÁŽOK VŠETKÝCH SKLADIEB/SÚBOROV**

Stlačením tlačidla **SCN** (18) sa prehrávajú prvé sekundy každej skladby/súboru. Opätovným stlačením sa zastaví prehrávanie ukážok a spustí sa prehrávanie skladby/súboru.

- **OPAKOVANIE ROVNAKEJ SKLADBY/SÚBORU**

Stlačením tlačidla **RPT** (17) sa bude opakovane prehrávať rovnaká skladba/súbor. Po opätovnom stlačení sa budú opakovane prehrávať všetky skladby/súbory.

- **PREHRÁVANIE VŠETKÝCH SKLADIEB V NÁHODNOM PORADÍ**

Stlačením tlačidla **RDM** (16) sa budú všetky skladby/súbory prehrávať v náhodnom poradí. Opätovným stlačením sa režim náhodného prehrávania zruší.

- **VYSUNUTIE DISKU**

Stlačením tlačidla **▲** (8) sa zastaví prehrávanie disku a vysunie sa z otvoru pre disk (4).

VÝBER ADRESÁRA NAHOR/NADOL

Stlačením tlačidla **DIR-** (15) alebo **DIR+** (14) prepnete na predchádzajúci alebo nasledujúci adresár. Ak MP3/WMA disk neobsahuje žiadne adresáre, funkcie tlačidla **DIR-** (15) alebo **DIR+** (14) nebudú dostupné.

• VÝBER SÚBOROV POMOCOU TLAČIDLA

V režime MP3/WMA slúži tlačidlo  (20) na vykonávanie výberu.

□ **Vyhľadávanie adresára**

Jedenkrát stlačte tlačidlo . Aktivuje sa režim „Vyhľadávania adresára“. Otáčaním ovládača VOL zvolíte požadovaný adresár. Stlačením tlačidla (21) sa potom prepnete do daného adresára. Otáčaním ovládača (16) zvolíte požadovaný súbor. Opätovným stlačením tlačidla (21) potom spustíte jeho prehrávanie. Stláčaním tlačidla **⏮** sa vrátite do predchádzajúceho adresára.

□ **Vyhľadávanie súboru**

Stlačte dvakrát tlačidlo . Aktivuje sa režim „Vyhľadávania čísla súboru“. Otáčaním ovládača (21) zvolíte požadované číslo súboru a stlačením tlačidla (21) výber potvrdíte. Zariadenie vyhľadá a začne prehrávať zvolený súbor. Ak zvolíte číslo súboru, zariadenie niekoľko sekúnd čaká na stlačenie ovládača (21). Zariadenie po niekoľkých sekundách skladbu vyhľadá, aj keď nestlačíte ovládač (21).

PREHRÁVANIE V REŽIME USB

Ak pripojíte USB jednotku, zariadenie vyhľadá MP3/WMA súbory a začne ich prehrávať. V inom režime môžete tiež stlačiť tlačidlo **SRC** a zvoliť režim USB. Pri prehrávaní MP3/WMA súborov v zariadení je obsluha rovnaká ako pri prehrávaní v režime CD/MP3/WMA opísanom vyššie.

Upozornenie:

- Hlavné zariadenie podporuje len štandardné USB pamäťové jednotky schválené spoločnosťou Microsoft.
- USB MP3 prehrávač nie je štandardný, čo znamená, že rôzne modely majú svoje vlastné štandardy. Preto nie je podporovaný každý MP3 prehrávač.
- Ak chcete pripojiť MP3 prehrávač, ktorý používa bežné batérie (nie dobíjacie batérie), mali by ste z MP3 prehrávača najskôr vybrať batérie, až potom ho pripojiť do USB konektora. V opačnom prípade môže dôjsť k ich poškodeniu.

REŽIM SD

Keď vložíte pamäťovú SD kartu do slotu pre SD karty, zariadenie na karte vyhľadá MP3/WMA súbory a začne ich prehrávať. Obsluha je rovnaká ako pri prehrávaní v režime CD/MP3/WMA opísanom vyššie. V inom režime môžete tiež stlačiť tlačidlo **SRC** (1) a zvoliť režim SD.

OBSLUHA

PODPOROVANÉ FORMÁTY MP3/WMA SÚBOROV

Hlavné zariadenie podporuje dekódovanie nasledovných MP3/WMA súborov.

Štandard	Bitová rýchlosť (kb/s)
MPEG1 Audio Layer 3 (44,1 kHz)	32, 48, 64, 96, 128, 192, 256, 320
Windows Media Audio (44,1 kHz)	64, 96, 128, 192

USB režim podporuje:

29. Počet adresárov: Maximálne 500

30. Počet súborov: Maximálne 999

31. Úroveň vnorenia adresárov: 8 úrovní

32. Veľkosť do: 16 GB

TECHNICKÉ ÚDAJE

VŠEOBECNÉ

Požiadavky na napájanie	: jednosmerné napätie 12 V, uzemnenie na zápornom póle
Rozmery	: 178 (Š) x 160 (H) x 50 (V)
Charakteristika tónov	
- Basy (pri 100 Hz)	: ±10 dB
- Výšky (pri 10 kHz)	: ±10 dB
Maximálny výstupný výkon	: 4x 50 W
Prúdové zaťaženie	: 10 A (max.)

CD PREHRÁVAČ

Odstup signál - šum	: > 55 dB
Odstup kanálov	: > 45 dB
Frekvenčný rozsah	: 40 Hz – 18 kHz

RÁDIO

	FM
Ladiaci rozsah	65 až 74 MHz
Ladiaci rozsah	87,5 až 108 MHz
	MW
Ladiaci rozsah	522 až 1620 kHz

A GOMBOK ELHELYEZKEDÉSE

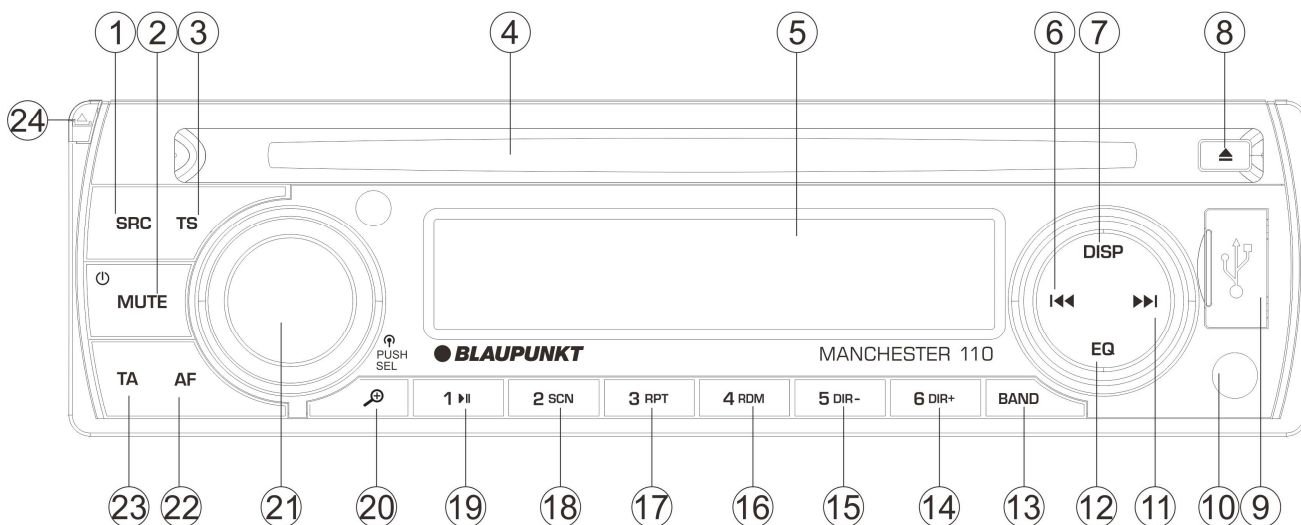

1. SRC (source) gomb

Memóriafelület vagy hangforrás kiválasztása

2. / MUTE tápellátás BE/KI gomb

3. TS (travel store) gomb

4. CD-NYÍLÁS

5. LCD-kijelző

6. (KERESÉS LEFELE) gomb

7. DISP gomb

A menüben: menüpont kiválasztása, beállítás módosítása

Rádió üzemmódban: hangolás indítása

MP3/WMA üzemmódban: váltás a következő/előző mappára

8. EJECT gomb

9. USB-csatlakozó

10. AUX IN csatlakozóaljzat

11. (KERESÉS FELFELE) gomb

A menüben: menüsztintváltás

Rádió üzemmódban: adók beállítása

Más üzemmódokban: zeneszámok kiválasztása

12. EQ/LOUD gomb

13. BAND gomb

14. 6 DIR+ (könyvtár) gomb

15. 5 DIR- (könyvtár) gomb

16. 4 RDM (véletlenszerű) gomb

17. 3 RPT (ismétlés) gomb

18. 2 SCN (keresés) gomb

19. 1 (lejátszás/szünet) gomb

20. (MP3 keresés) gomb

21. VOL/SEL/ENT gomb

A menüben: menüpont kiválasztása, beállítás módosítása

22. AF gomb

23. TA gomb

24. (panel leválasztása) gomb

25. RESET gomb

Csak leválasztott kezelőpanel esetén hozzáférhető.

26. SD-kártyanyílás

Csak leválasztott kezelőpanel esetén hozzáférhető.

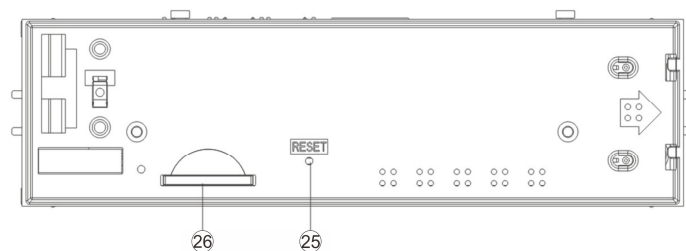

TARTALOM

Biztonsági tudnivalók	120	Műszaki jellemzők	130
Alkalmazott szimbólumok	120	Beszereleési utasítás	211
Közlekedésbiztonság	120		
Általános biztonsági tudnivalók	120		
Megfelelőségi nyilatkozat	121		
Tisztítási tájékoztatók	122		
Ártalmatlanítási tájékoztató	122		
A csomag tartalma	122		
Opcionális tartozékok (nincs a csomagban)	122		
A készülék üzembe helyezése	123		
Csavarok eltávolítása az üzembe helyezés előtt.....	123		
A kezelőpanel felhelyezése/leválasztása	123		
A kezelőpanel eltávolítása	123		
Működés	124		
A készülék be-/kikapcsolása	124		
Hangszín beállítása	124		
Hangerő	125		
Információk megjelenítése	125		
Idő beállítása	125		
Visszaállítás funkció.....	125		
Rádió üzemmód.....	125		
Váltás rádió üzemmódra	125		
Hullámsáv kiválasztása	125		
Adó kiválasztása.....	125		
Automatikus tárolás és programkeresés.....	126		
Adó tárolása	126		
RDS üzemmód	126		
CD/MP3/WMA üzemmód	126		
Váltás CD/MP3/WMA üzemmódra.....	127		
Számok/fájlok kiválasztása.....	127		
Belehallgatás minden zeneszámba ..	127		
Egyes zeneszámok ismétlése	127		
Minden zeneszám véletlenszerű lejátszása.....	128		
CD-lemez eltávolítása.....	128		
Mappa kiválasztása fel/le	128		
Fájlok kiválasztása a  gombbal ...	129		
USB-lejátszás üzemmód	129		
SD üzemmód	129		

BIZTONSÁGI TUDNIVALÓK

BIZTONSÁGI TUDNIVALÓK

Az autórádió a technika jelenlegi állásának és az általánosan elismert biztonságtechnikai szabályoknak megfelelően készült. Ennek ellenére veszélyek léphetnek fel, amennyiben az ebben az utasításban leírt biztonsági tudnivalókat nem veszi figyelembe.

Ez az utasítás fontos tájékoztatókat tartalmaz, az autórádió kezelésének egyszerűvé és biztonságossá tétele, beépítése és kezelése érdekében.

- Olvassa el gondosan és figyelmesen az utasítást, mielőtt használná az autórádiót.
- Őrizze meg ezt az utasítást és gondoskodjon arról, hogy minden felhasználó számára elérhető legyen.
- Az autórádiót harmadik személy számára kizárólag ezen utasítással együtt adja tovább.

Ezen kívül vegye figyelembe azokat az utasításokat, melyek azokra a készülékekre vonatkoznak, melyeket ezzel az autórádióval együtt használ.

ALKALMAZOTT SZIMBÓLUMOK

Ebben az utasításban az alábbi szimbólumok kerülnek alkalmazásra:



VESZÉLY!

Sérülésekre figyelmeztet



A CE-jelzés igazolja az EU-irányelvek betartását.

- Egy felsorolást jelöl

KÖZLEKEDÉSBIZTONSÁG

Kérjük, figyeljen a közlekedésbiztonsággal kapcsolatos alábbi figyelmeztetésekre:

- **Használja úgy a készülékét, hogy gépjárművét közben biztonságosan tudja vezetni.** Kétes esetekben inkább álljon meg egy arra alkalmas helyen és kezelje a készüléket álló gépkocsiban.
- **A kezelőpanelt kizárólag a jármű álló helyzetében vegye le vagy helyezze fel.**
- **A készüléket mindig közepes hangerőn hallgassa,** egyrészt saját hallásának megóvása érdekében, másrészt azért, hogy a hangos figyelmeztetéseket (pl. rendőrségi sziréna) minden esetben meghallja. A néma üzemmód szüneteiben (pl. a hangforrás változtatásakor) a hangerő megváltoztatása nem hallható. Ne változtasson a hangerőn ezen szünetek ideje alatt.

ÁLTALÁNOS BIZTONSÁGI TUDNIVALÓK

Kövesse figyelemmel az alábbi tájékoztatókat saját biztonsága érdekében:

- **A készüléket ne nyissa fel, ne végezzen rajta változtatásokat.** A készülékben egy 1. kategóriájú lézer található, mely sérülést okozhat szemeiben.
- **Ne növelje a hangerőt a némára kapcsolt szünetekben,** például a hangforrás változtatásakor. A hangerő megváltoztatása a néma üzemmód alatt nem hallható.

BIZTONSÁGI TUDNIVALÓK

RENDELTETÉSSZERŰ HASZNÁLAT

Ez az autórádió 12 Voltos fedélzeti feszültséggel rendelkező gépjárműbe történő beszerelésre és használatra való, és DIN-nyílásba kell beszerelni. Vegye figyelembe a Műszaki adatokban szereplő teljesítményhatárokat. Esetleges javításokat és adott esetben a beszerelést is szakemberrel célszerű elvégeztetni.

BESZERELÉSI UTASÍTÁSOK

Az autórádiót csak abban az esetben építse be, ha gyakorlata van autórádiók beszerelésében és gépjárműve elektromos szerelvényeit ismeri. Vegye figyelembe az utasítás végén található beszerelési utasítást.

MEGFELELŐSÉGI NYILATKOZAT

A Blaupunkt Technology GmbH ezennel kijelenti, hogy a készülék az 2004/108/EK irányvonal vonatkozó előírásainak, alapvető követelményeinek megfelel.

A megfelelőségi nyilatkozat a www.blaupunkt.com honlapról tölthető le.

TISZTÍTÁSI TÁJÉKOZTATÓ | ÁRTALMATLANÍTÁSI TÁJÉKOZTATÓ | A CSOMAG TARTALMA

TISZTÍTÁSI TÁJÉKOZTATÓK

Oldószerek, tisztítószeres és súrolószeres, valamint műszerfalápoló spray-k, műanyagápoló szeres olyan anyagokat tartalmazhatnak, melyek megtámadják az autórádió felületét.

- Az autórádió tisztításához kizárólag száraz, vagy enyhén nedves törlőkendőt használjon.
- A kezelőfelület érintkezőt szükség esetén puha, tisztítóalkohollal átitatott kendővel tisztítsa.

ÁRTALMATLANÍTÁSI TÁJÉKOZTATÓK



Régi készülékét ne dobja a háztartási hulladékba!

A használt készülék ártalmatlanításához vegye igénybe a rendelkezésre álló visszaváltó- és gyűjtőhelyeket.

A CSOMAG TARTALMA

A szállított csomagban található:

- 1 autórádió
- 1 kezelési és beszerelési utasítás
- 1 tok a kezelőpanel számára
- 1 tartókeret
- 2 kisserelő szerszámok

KÜLÖN TARTOZÉK

(nincs a csomagban)

Kizárólag a Blaupunkt által engedélyezett tartozékokat szabad használni. Tájékozódjon Blaupunkt szaküzletében, vagy az interneten a www.blaupunkt.com honlapon.

A készülék üzembe helyezése ...

ÜZEMBE HELYEZÉS

VIGYÁZAT!

CSAVAROK

Gondoskodjon arról, hogy az autórádió üzembe helyezése előtt el legyenek távolítva a szállítási rögzítőcsavarok (lásd a „Beszerelési utasítás“ c. fejezetet).

KEZELŐPANEL

LEVÉTELE/FELHELYEZÉSE

Autórádió-készüléke lopás ellen egy levehető kezelőpanellel (Release-Panel) van felszerelve. Szállításakor a kezelőpanel egy mellékelt tokban található. Az autórádió beszerelését követő üzembe helyezésekor először fel kell helyeznie a kezelőpanelt (lásd a „Kezelőpanel felhelyezése“ ebben a fejezetben).

Vegye le a kezelőpanelt, minden alkalommal, ha elhagyja gépjárművét. A kezelőpanel nélkül az autórádió egy tolvaj számára értéktelen.

VIGYÁZAT!

A KEZELŐPANEL KÁROSODÁSA

Ne ejtse le a kezelőpanelt!

A kezelőpanel szállításakor ügyeljen arra, hogy ütéstől védve legyen és az érintkezők ne szennyeződhetnek el.

A kezelőpanelt ne tegye ki közvetlen napsugárzásnak, vagy más hőforrásnak.

Kerülje a kezelőpanel érintkezőinek megérintését!

- **A KEZELŐPANEL FELHELYEZÉSE**

Tolja be a kezelőpanelt a tartóba a jobb háziperemnél.

Nyomja be a kezelőpanelt óvatosan a bal oldali tartóba, amíg be nem kattant.

- **A KEZELŐPANEL LEVÉTELE**

Nyomja meg az  (24) nyomógombot a kezelőpanel kireteszeléséhez.

A kezelőpanel bal oldala kioldódik a készülékből és csak egy kiesés elleni tartó rögzíti.

Mozdítsa el a kezelőpanelt egy kevéssel balra, amíg ki nem oldódik a jobb oldali tartóból.

Óvatosan vegye ki a kezelőpanelt a bal oldali tartóból.

Megjegyzés:

Az autórádió automatikusan kikapcsol, amint a kezelőpanelt leveszi.

MŰKÖDÉS

A KÉSZÜLÉK BE-/KIKAPCSOLÁSA

Kapcsolja be a készüléket a **⏻** gomb megnyomásával. Ha a rendszer bekapcsolt állapotban van, nyomja meg és tartsa lenyomva a **⏻** gombot (2) 2 másodpercig a készülék kikapcsolásához.

HANGSZÍN BEÁLLÍTÁSA

A kívánt beállítási mód kiválasztásához nyomja meg röviden a **SEL** gombot (21). A beállítási mód a következő sorrendben változik:

-BAS-TRE-BAL-FAD- VOL-

BAS: basszus

TRE: magas

BAL: balansz

FAD: fader

VOL: hangerő

Az audio gomb (21) forgatásával beállíthatja a kívánt hangminőséget.

A rendszermenü megnyitásához nyomja meg és tartsa lenyomva 2 másodpercig a **SEL** gombot (21).

Nyomja meg (többször) a **SEL** gombot:

TAVOL (közlekedési információk

hangereje)—LOC ON/OFF (helyi be/ki)

–STEREO/MONO (sztereó/monó) – BEEP

ON/OFF (hangjelzés be/ki) – EUROPE/USA

(Európa/USA)

TAVOL: közlekedési információk

hangereje

LOC: helyi

TA hangerő:

Meghatározza a közlekedési információk minimális hangerejét. A beállítás tartománya 20 és 43 között van. Az alapértelmezett érték 25. Forgassa a hangerőgombot a közlekedési információk hangerejének beállításához.

LOC ON/OFF (helyi be/ki): a helyi funkció be-/kikapcsolásához forgassa az audiogombot (21). LOC ON (helyi be) üzemmódban a készülék csökkenti a vételi érzékenységet az adók keresésekor. Ez azt jelenti, hogy a készülék az erős jeleket sugárzó adókat veszi, míg a gyengéket figyelmen kívül hagyja. LOC OFF (helyi ki) üzemmódban a készülék növeli a vételi érzékenységet az adók keresésekor. Vagyis több adót foghat.

STEREO/MONO (sztereó/monó):

forgassa az audiogombot (21) a STEREO vagy MONO üzemmód kiválasztásához.

STEREO (sztereó) üzemmódban a készülék FM sztereó jeleket is képes fogadni. MONO (monó) üzemmódban a sztereó jeleket a készülék monó jelekké konvertálja. Esetenként, ha a jel gyenge, a MONO üzemmódba kapcsolás csökkenti a zajt.

BEEP ON/OFF (hangjelzés be/ki):

az autórádió 2 hangjelzési üzemmóddal rendelkezik. Forgassa a hangerőszabályzót az egyik kiválasztásához.

- Beep On (hangjelzés be) üzemmód: megerősítő hangjelzés hallható minden gombnyomáskor.

- Beep Off (hangjelzés ki) üzemmód: nem hallható megerősítő hangjelzés minden gombnyomáskor.

EUROPE/USA (Európa/USA): forgassa a hangerőszabályzót a régió kiválasztásához: EUROPE (Európa) vagy USA.

MŰKÖDÉS

EQ (Kiegyenlítés)

Nyomja meg röviden az alábbiakban látható, előzetesen beállított EQ üzemmódok kiválasztásához:

FLAT—CLASSICS—POP—ROCK—EQ
OFF

(semleges—klasszikus—pop—rock—kiegyenlítés ki)

HANGERŐ

Nyomja meg és tartsa lenyomva 2 másodpercig az EQ gombot a LOUD (hangerő) funkció aktiválásához. Nyomja meg és tartsa lenyomva újra a funkció kikapcsolásához.

INFORMÁCIÓK MEGJELENÍTÉSE

Nyomja meg a **DISP** gombot (7) az idő 5 másodpercig tartó kijelzéséhez. Ezután újra megjeleníti az információkat.

AZ IDŐ BEÁLLÍTÁSA

Nyomja meg és tartsa lenyomva a DISP gombot 2 másodpercig. Az óra jelzések villognak. Röviden nyomja meg a **▶▶/◀◀** gombot a megfelelő óra beállításához. Nyomja meg röviden a DISP gombot a perc módosításához. Használja újra a **▶▶/◀◀** gombot a perc megfelelő beállításához. Ezután nyomja meg a SEL gombot a megerősítéshez.

AUX BEMENET

A készülék az **AUX IN** csatlakozóaljzaton (10) keresztül hordozható audiorejtszóhoz csatlakoztatható.

RESET (VISSZAÁLLÍTÁS) FUNKCIÓ

A **RESET** gomb (25) megnyomásához egy golyóstoll vagy más hegyes fémeszköz szükséges.

A **RESET** gomb aktiválása a következő okok miatt válhat szükségessé:

- A készülék első üzembe helyezése a vezetékbe befejezését követően.
- Egyik funkciógomb sem működik.
- Hiba ikon látható a kijelzőn.

Megjegyzés: Ha a **RESET** gombot (25) lenyomja, és a készülék nem működik, izopropil alkohollal átitatott vattával tisztítsa meg az elülső panelen található foglalatot.

RÁDIÓ ÜZEMMÓD

- **VÁLTÁS RÁDIÓ ÜZEMMÓDRA**

Nyomja meg az **SRC** gombot (1) a rádió üzemmód kiválasztásához, amely memóriafelülettel és a frekvenciával együtt megjelenik a kijelzőn.

- **A HULLÁMSÁV KIVÁLASZTÁSA**

Rádió üzemmódban nyomja meg a **BAND** gombot (13) a kívánt sáv kiválasztásához.

A vételi sáv a következő sorrendben változik:

→FM1→FM2→FM3→MW1(AM1)→MW2(AM2)

- **ADÓ KIVÁLASZTÁSA**

Nyomja meg röviden a **▶▶** (11) vagy a **◀◀** gombot (6) az automatikus keresés funkció aktiválásához. A készülék fel/le irányban automatikusan rádióadókat keres. A kézi hangolási üzemmód kiválasztásához tartsa lenyomva 2 másodpercig, amíg a „**MANUAL**“ (kézi) felirat meg nem jelenik a kijelzőn. Ebben az üzemmódban felfelé vagy lefelé végigléptethet a frekvenciákon az adók megtalálásáig. Ha mindkét gombot lenyomva tartja 5 másodpercig, a készülék visszatér az automatikus hangolás üzemmódba, és a kijelzőn megjelenik az „**AUTO**“ (automatikus) felirat.

- **AUTOMATIKUS TÁROLÁS ÉS PROGRAMKERESÉS**

- Automatikus tárolás

- Tartsa lenyomva a **TS** gombot (3) két másodpercig. A rádió megkezdi az adók keresését 87,5 MHz frekvenciától, és ellenőrzi a jel erősségét, amíg egy keresési kör be nem fejeződik. Ezután a 6 legnagyobb jelerősséggel rendelkező állomást eltárolja az FM3 számozott programgombokhoz. Az első keresési körben **LOCAL ON** (helyi be) üzemmódban a legnagyobb jelerősséggel rendelkező állomásokat keresi. Ha kevesebb, mint 18 állomást talál, folytatja a keresést **LOCAL OFF** (helyi ki)üzemmódban is a második keresési ciklusban.

- Programkeresés

Nyomja meg röviden a **TS** gombot (3) az előre beállított állomások kereséséhez. A rádió 5 másodpercre abbahagyja a keresést egy előre beállított számnál. Nyomja meg ismét a **TS** gombot a programkeresés leállításához.

- **ÁLLOMÁSOK TÁROLÁSA**

Az előbeállító gombok (1-6) egyikét 2 másodpercig lenyomva elvégezhető az állomások tárolása. Az aktuális állomást a készülék a számgombok alatt tárolja. Nyomja meg röviden az előbeállító gombot (1-6) annak az állomásnak a hallgatásához, amelyiket az adott előbeállító gombhoz mentett.

MŰKÖDÉS

RDS (RÁDIÓS ADATRENDSZER) ÜZEMMÓD

- Az RDS üzemmód beállítása
Nyomja meg az **AF** gombot (22) az AF funkció be-, illetve kikapcsolásához.
Ha az AF be van kapcsolva, az „**AF**” szimbólum megjelenik a kijelzőn.
A program neve megjelenik az RDS állomás vételekor.
Az „**AF**” szimbólum villogni kezd, ha a rádióadó jelerőssége csökken.
- Regionális programok működése
Ha az AF funkció be van kapcsolva, néhány másodpercig tartsa lenyomva az **AF** gombot (22) a régió üzemmód be-, illetve kikapcsolásához.
Néhány adóállomás bizonyos időre normál rádióadásról regionális rádióadásra vált. Ha a Régió üzemmód be van kapcsolva, az éppen hallgatott program nem változik. Ha a Régió üzemmód ki van kapcsolva, a vétel átáll a regionális állomásra.
- Közlekedési információk meghallgatása
Nyomja meg a **TA** gombot a **TA** (közlekedési információk) funkció bekapcsolásához.
Ha a **TA** üzemmód be van kapcsolva, és a műsorban közlekedési információk hangzanak el:
Ha a készülék CD (MP3), USB, SD vagy AUX IN üzemmódban van, átmenetileg átkapcsol rádió üzemmódba.

Átmenetileg a készülék egy EON hálózattal összekapcsolt állomásra kapcsol át, ha az EON közlekedési híreket érzékel a műsorban.

Ha a hangerő a küszöbérték alatt van, a készülék a küszöbértékre növeli azt. Ha az aktuális hangerő a küszöbérték felett van (min. **TA** hangerőszint), a készülék azt a legutóbbi szintre állítja.

TA megszakítás funkció

A gomb megnyomásával a közlekedési hírek megszakíthatók.

De a **TA** üzemmód kikapcsolása nem történik meg.

A készülék a következő RDS adatokat használja: PI, PS, AF, TP, TA, EON és PTY.

PI: programazonosítási kód

Programok azonosítására szolgáló kód

PS: programszolgáltatás neve

Rádióadó nevére vonatkozó adat
alfanumerikus karakterek
formájában

AF: alternatív frekvenciák

Ugyanazt a programot sugárzó
rádióadók frekvenciájának listája

TP: közlekedési műsorok azonosítása

Közlekedési információkat sugárzó
állomások azonosítási adatai

TA: közlekedési információk azonosítása

Olyan azonosítási adat, amely jelzi,
hogy sugároznak-e közlekedési
információkat

EON: kiterjesztett egyéb hálózatokra
vonatkozó információk

CD-/MP3-/WMA-ÜZEMMÓD

ALAPVETŐ INFORMÁCIÓK

Ezzel az autórádióval audio CD-k (CDDA) és hang-, MP3-, vagy WMA-fájlokat tartalmazó CD-R/RW-k, □ valamint MP3- vagy WMA-fájlokat tartalmazó USB-adathordozók és SD(HC)/MMC-kártyák játszhatók le.

Tudnivalók:

- A kifogástalan működés érdekében kizárólag Compact-Disc logóval ellátott CD-ket használjon.
- A Blaupunkt nem garantálja a másolásvédtelt CD-k, valamint a kereskedelmi forgalomban kapható összes üres, írható CD, USB-adathordozó és memóriakártya kifogástalan működését.

Egy MP3-/WMA-adathordozó előkészítésekör vegye figyelembe az alábbi adatokat:

- Címek és könyvtárak elnevezése:
 - Az „.mp3”, ill. „.wma” fájlkiterjesztés nélkül legfeljebb 32 karakter (több karakter esetében a készülék által felismert címek és mappák száma csökken)
 - Ékezet és különleges karakter nem lehet a fájlnevben
- CD-formátumok: CD-R/RW, Ø: 12 cm
- CD-adatformátumok: ISO 9669 Level 1 és 2, Joliet
- CD-írás sebessége: Legfeljebb 16-szoros (javasolt)
- USB-formátum/-fájlrendszer: Mass Storage Device (tömeges tároló) / FAT16/32
- A memóriakártya fájlrendszere: FAT16/32
- Audió fájllok kiterjesztései:
 - .MP3 MP3-fájlloknál
 - .WMA WMA-fájlloknál

- WMA-fájlok csak Digital Rights Management (DRM) nélkül és 8. vagy magasabb verziójú Windows Media Playerrel készítve
- MP3-ID3 Tag-ek: 1-es vagy 2-es verzió
- Bitráta audió-fájlok készítéséhez:
 - MP3: 32 – 320 kbps
 - WMA: 64 – 192 kbps
- A fájllok és mappák maximális száma: az adatszerkezetttől függően maximum 20 000 bejegyzés

VÁLTÁS

CD-/MP3-/WMA-ÜZEMMÓDRA

Nyomja meg az **SRC** (1) nyomógombot annyiszor, amíg meg nem jelenik a kívánt hangforrás:

- „CD“: behelyezett CD
- „SD(HC)“: behelyezett memóriakártya
- „USB“: csatlakoztatott USB-adathordozó
- „AUX“: csatlakoztatott külső hangforrás

Tudnivalók:

- Az adott hangforrást csak akkor lehet kiválasztani, ha megfelelő CD van behelyezve, illetve megfelelő készülék van csatlakoztatva.
- Amennyiben az autórádióknak a csatlakoztatott készülékek vagy adathordozók fájljait a lejátszást megelőzően be kell olvasnia, a kijelzőn a „READING“ (beolvasás) kijelzés jelenik meg. A beolvasás időtartama az adatmennyiségtől és a készülék, illetve adathordozó felépítésétől függ. Amennyiben a készülék vagy az adathordozó hibás, vagy az átvitt fájllok nem játszhatók le, ennek megfelelő kijelzés jelenik meg a kijelzőn (pl. „USB ERROR“ (USB-hiba)).

ZENESZÁMOK/FÁJLOK KIVÁLASZTÁSA

Nyomja meg a **▶▶** (11) vagy a **◀◀** gombot (6) az előző zeneszám vagy fájl lejátszásához. A zeneszámhoz/fájlhoz tartozó szám megjelenik a kijelzőn.

Tartsa lenyomva a **▶▶** (11) vagy a **◀◀** gombot (6) a gyors vissza- vagy előretekéréshez. A lemez lejátszása elindul, amikor felengedi a gombot.

- **LEJÁTSZÁS/SZÜNET**

Nyomja meg a **▶||** gombot (19) a lejátszás szüneteltetéséhez. Nyomja meg újra, ha el kívánja indítani a lejátszást.

- **BELEHALLGATÁS MINDEN
ZENESZÁMBA/FÁJLBA**

Nyomja meg az **SCN** gombot (18) mindegyik zeneszám/fájl első néhány másodpercének lejátszásához. Nyomja meg újra a belehallgatás kikapcsolásához és a teljes zeneszám/fájl meghallgatásához.

- **ZENESZÁM/FÁJL ISMÉTLÉSE**

Nyomja meg az **RPT** gombot (17) a zeneszám/fájl folyamatos ismétléséhez. Nyomja meg a gombot újra az összes zeneszám/fájl ismétléséhez.

- **AZ ÖSSZES ZENESZÁM
VÉLETLENSZERŰ LEJÁTSZÁSA**

Nyomja meg az **RDM** gombot (16) az összes zeneszám/fájl véletlenszerű sorrendben történő lejátszásához. Nyomja meg újra a véletlenszerű lejátszás kikapcsolásához.

- **LEMEZ ELTÁVOLÍTÁSA**

Nyomja meg a **▲** gombot (8) a lemez lejátszásának leállításához és a lemez eltávolításához a CD-nyílásból (4).

KÖNYVTÁR KIVÁLASZTÁSA FEL/LE

Nyomja meg a **DIR-** (15) vagy a **DIR+** gombot (14) az előző vagy a következő könyvtár kiválasztásához. Ha az MP3/WMA lemezen nem találhatók könyvtárak, a **DIR-** (15) vagy a **DIR+** gomb (14) funkciója nem működik.

- **FÁJLOK KIVÁLASZTÁSA A  GOMBBAL**

A  (20) gombbal MP3/WMA üzemmódban fájlokat választhat ki.

- **Keresés mappából**

Nyomja meg egyszer a  gombot. A készülék belép a „Keresés mappából” üzemmódba. A VOL gomb elforgatásával kiválaszthatja a kívánt mappát. Ezután a gomb (21) megnyomásával megnyithatja a mappát. Forgassa el a gombot (16) a kívánt fájl kiválasztásához. Ezután nyomja meg újra a gombot (21) a fájl lejátszásához.

A **◀◀** gomb megnyomásával visszatérhet az előző mappába.

- **Fájl számozásának keresése**

Nyomja meg kétszer a  gombot. Ezzel bekapcsolja a „Fájl számozásának keresése” üzemmódot. Forgassa el a gombot (21) a fájl számának kiválasztásához, majd a megerősítéshez nyomja meg a gombot (21). A készülék megkeresi és lejátssza a kiválasztott fájlt. Ha kiválasztotta a fájl számát, a készülék több másodpercig vár a gombra (21). A készülék megkezd a zeneszám keresését akkor is, ha a gombot (21) nem nyomja meg.

MŰKÖDÉS

USB-LEJÁTSZÁSI ÜZEMMÓD

USB-adathordozó csatlakoztatásakor a készülék megkeresi az MP3/WMA-fájlokat és megkezdi azok lejátszását. Bármilyen más üzemmódban az **SRC** gombbal kiválaszthatja az USB-üzemmodot.

MP3/WMA-fájlok lejátszásakor a készülék ugyanúgy működik, mint a fentebb már ismertetett CD/MP3/WMA üzemmód esetén.

Megjegyzés:

- A központi egység kizárólag a szabványos, a Microsoft által is jóváhagyott USB-memóriakártyákat támogatja.
- Az USB -csatlakozással működtethető MP3-lejátszó nem szabványos, ami azt jelenti, hogy az ettől eltérő típusok saját szabvánnyal rendelkezhetnek. Ezért nem mindegyik MP3-lejátszó támogatott.
- Hagyományos (nem újratölthető) elemmel működő MP3-lejátszó csatlakoztatásakor először távolítsa el az elemeket az MP3-lejátszóból, csak ezután csatlakoztassa azt az USB-csatlakozóhoz. Ellenkező esetben az elemek felrobbanhatnak.

SD ÜZEMMÓD

SD-kártya behelyezésekor az SD-csatlakozóba a készülék megkeresi a kártyán tárolt MP3/WMA-fájlokat és megkezdi azok lejátszását. A készülék ugyanúgy működik, mint a fentebb már ismertetett CD/MP3/WMA üzemmód esetén.

Bármilyen más üzemmódban az **SRC** (1) gombbal kiválaszthatja az SD üzemmodot.

TÁMOGATOTT MP3/WMA DEKÓDOLÁSI ÜZEMMÓDOK

A központi egység az alábbi MP3/WMA dekódolási üzemmódokat támogatja.

Szabványos	Bitráta (kb/s)
MPEG1 Audio Layer 3 (44,1 kHz)	32,48,64,96, 128,192,256, 320
Windows Media Audio (44,1 kHz)	64,96,128,192

Az USB-csatlakozó a következőket támogatja:

33. Mappák száma: max. 500

34. Fájlok száma: max. 999

35. Mappák mélysége: 8 szint

36. Maximális méret: 16 GB

MŰSZAKI JELLEMZŐK

ÁLTALÁNOS

Tápellátási követelmények	: 12 VDC, negatív földelés
Méreték	: 178 (szé) x 160 (mé) x 50 (ma)
Hangszínszabályzók	
- mély (100 Hz mellett)	: ±10 dB
- magas (10 kHz mellett)	: ±10 dB
Maximális kimeneti teljesítmény	: 4x50 W
Áramfelvétel	: 10 A (max.)

CD-LEJÁTSZÓ

Jel-zaj viszony	: > 55 dB
Csatornatávolság	: > 45 dB
Frekvenciaválasz	: 40 Hz – 18 kHz

RÁDIÓ

	FM
Frekvenciafedettség	65-74 MHz
Frekvenciafedettség	87,5-108 MHz
	MW
Frekvenciafedettség	522-1620 kHz

РАСПОЛОЖЕНИЕ КНОПОК

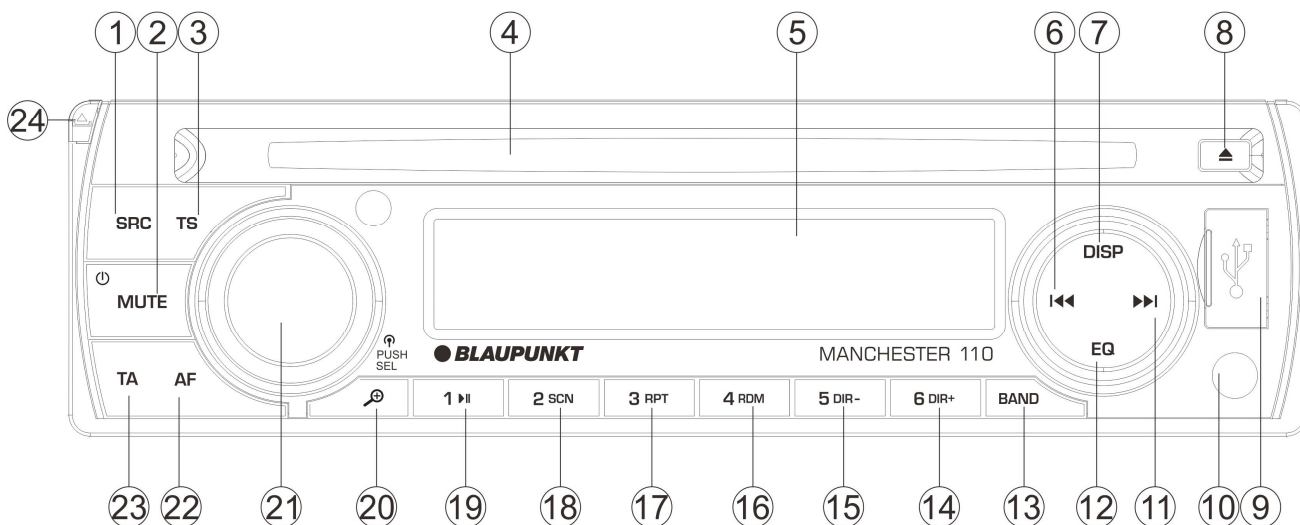

1. Кнопка SRC (источник) .
Выбор банка памяти или источника аудиосигнала
2. Кнопка / MUTE” Power ON/OFF.
3. Кнопка TS (функция travel store).
4. СЛОТ ДЛЯ ДИСКОВ
5. ЖК-дисплей
6. Кнопка (SEEK DOWN).
7. Кнопка DISP.
В меню: Выбор пункта меню, изменение настройки
Режим радио: Запуск поиска станции
Режим MP3/WMA: Переход к следующей/предыдущей папке
8. Кнопка извлечения диска EJECT.
9. Порт USB
10. Разъем AUX IN.
11. Кнопка (SEEK UP).
В меню: Изменение уровня меню
Режим радио: Настройка станций
Прочие режимы работы: Выбор дорожки
12. Кнопка EQ/LOUD.
13. Кнопка BAND.

14. Кнопка 6 DIR+ (директория).
15. Кнопка 5 DIR- (директория).
16. Кнопка 4 RDM (случайный порядок)
17. Кнопка 3 RPT (повтор) .
18. Кнопка 2 SCN (сканирование) .
19. Кнопка 1 (воспроизведение/пауза).
20. Кнопка (поиск MP3)
21. Кнопка VOL/SEL/ENT.
В меню: Выбор пункта меню, изменение настройки
22. Кнопка AF .
23. Кнопка TA.
24. Кнопка (снятие панели).
25. Кнопка RESET.
Доступна только при снятой панели
26. Слот для карт SD.
Доступен только при снятой панели

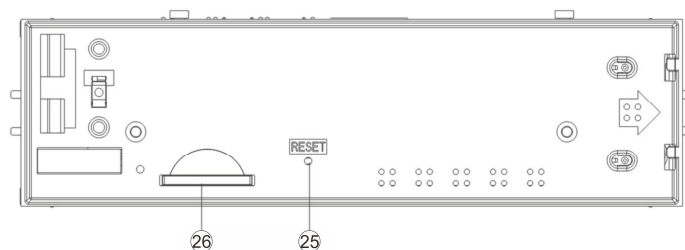

РУССКИЙ

СОДЕРЖАНИЕ

Примечания по технике безопасности	134
Использованные обозначения	134
Дорожная безопасность	134
Общие примечания по технике безопасности	134
Декларация соответствия	135
Примечания по очистке	136
Примечания по утилизации	136
Комплект поставки	136
Дополнительное оборудование (не входит в комплект поставки)	136
Ввод устройства в эксплуатацию ..	137
Извлечение винтов перед установкой	137
Установка/снятие панели управления	137
Снятие панели управления	137
Эксплуатация	138
Включение/выключение устройства ..	138
Регулировка звука	138
Громкость.....	139
Информация на дисплее	139
Установка времени.....	139
Функция сброса	139
Работа радио.....	139
Переключение в режим радио	139
Выбор диапазона частот	139
Выбор радиостанции	139
Автоматическое сохранение и сканирование программ	140
Сохранение радиостанций.....	140
Работа с RDS.....	140
Работа с CD/MP3/WMA.....	140
Переключение в режим CD/MP3/WMA	141
Выбор дорожек/файлов.....	142
Сканирование всех дорожек	141
Повтор дорожки.....	141
Воспроизведение всех дорожек в случайном порядке	142
Извлечение диска	142
Поиск директории	142
Выбор файлов с помощью кнопки 	143
Воспроизведение с USB-носителя.....	143
Работа с SD	144
Характеристики	145
Инструкции по установке	212

УКАЗАНИЯ ПО ТЕХНИКЕ БЕЗОПАСНОСТИ

Автомобиль произведена в соответствии с современным уровнем развития науки и техники и признанными правилами техники безопасности. Тем не менее, при несоблюдении приведенных в данной инструкции указаний возможно возникновение опасности.

Данные инструкции содержат важные сведения по простой и безопасной установке и эксплуатации автомобиля.

- Прежде чем приступить к пользованию автомобилем, внимательно прочтите всю данную инструкцию.
- Храните инструкцию так, чтобы она была в любое время доступна для всех пользователей.
- Передавайте автомобиль другим лицам только вместе с данной инструкцией.

Кроме того, соблюдайте инструкции на устройства, которые вы используете вместе с данным автомобилем.

ИСПОЛЬЗУЕМЫЕ СИМВОЛЫ

В данной инструкции используются следующие символы:



ОПАСНОСТЬ!

Предупреждение о травмировании



Маркировка CE подтверждает соблюдение директив ЕС.

- Обозначает перечисление

БЕЗОПАСНОСТЬ ДВИЖЕНИЯ

Соблюдайте следующие указания по безопасности движения:

- **Пользуйтесь вашим устройством так, чтобы вы всегда могли безопасно управлять автомобилем.** В случае сомнений остановитесь в подходящем месте и воспользуйтесь устройством при остановленном транспортном средстве.
- **Снимайте и устанавливайте панель управления, только когда автомобиль полностью остановлен.**
- **Всегда устанавливайте умеренный уровень громкости,** чтобы слышать предупреждающие звуковые сигналы (например, ГИБДД), и чтобы беречь органы слуха. В случаях выключения громкости (например, при смене аудиоисточника) изменение уровня громкости не слышно. Не увеличивайте уровень громкости во время данного отключения громкости.

ОБЩИЕ УКАЗАНИЯ ПО ТЕХНИКЕ БЕЗОПАСНОСТИ

Соблюдайте следующие указания, чтобы защитить самих себя от травмирования:

- **Не разрешается открывать или вносить изменения в устройство!** В устройстве имеется лазер класса 1, который может повредить ваши глаза.
- **Не увеличивайте уровень громкости в то время, когда звук выключен,** например, при смене аудиоисточника. Изменение громкости при выключенном звуке не слышно.

ИСПОЛЬЗОВАНИЕ ПО НАЗНАЧЕНИЮ

Данная автомобильная магнитола предназначена для установки и работы в автомобиле с напряжением бортовой сети 12 В и

УКАЗАНИЯ ПО ТЕХНИКЕ БЕЗОПАСНОСТИ

должна устанавливаться в отсек DIN. Соблюдайте предельные значения мощности, указанные в технических характеристиках. Ремонт и, при необходимости, установка должны выполняться специалистом.

ИНСТРУКЦИЯ ПО УСТАНОВКЕ

Вы можете устанавливать автомагнитолу самостоятельно, только если Вы имеете опыт установки автомагнитол, и хорошо разбираетесь в электрооборудовании автомобиля. При этом следуйте схеме подключения, приведенной в конце настоящей инструкции.

ЗАЯВЛЕНИЕ О СООТВЕТСТВИИ

Настоящим фирма "Blaupunkt Technology GmbH" заявляет, что устройство соответствует основополагающим требованиям и другим актуальным предписаниям Директивы 2004/108/ЕС. Заявление о соответствии представлено по адресу в Интернете "www.blaupunkt.com".

УКАЗАНИЯ ПО ОЧИСТКЕ

Растворители и средства для очистки, а также аэрозоли для ухода за пластмассовыми элементами водительской зоны могут содержать вещества, которые повреждают поверхность автомагнитолы.

- Для очистки автомагнитолы используйте только сухую или слегка увлажненную ткань.
- При необходимости регулярно протирайте контакты панели мягкой тканью, смоченной в спиртосодержащем чистящем растворе.

УКАЗАНИЯ ПО УТИЛИЗАЦИИ



Не выбрасывайте ваше отработавшее устройство в бытовые отходы!

Для утилизации пользуйтесь существующими системами возврата и сбора отработавшего оборудования.

КОМПЛЕКТ ПОСТАВКИ

В комплект поставки входят:

- 1 автомагнитола
- 1 инструкция по эксплуатации/установке
- 1 Контейнер для панели управления
- 1 крепежная рамка
- 2 инструменты для демонтажа

ДОПОЛНИТЕЛЬНОЕ ОБОРУДОВАНИЕ (не входит в комплект поставки)

Используйте только принадлежности, одобренные компанией Blaupunkt. Информацию можно получить у дилера Blaupunkt или на странице www.blaupunkt.com.

ВВОД УСТРОЙСТВА В ЭКСПЛУАТАЦИЮ ВНИМАНИЕ

ТРАНСПОРТИРОВОЧНЫЕ ВИНТЫ

Перед запуском автомагнитолы обязательно снимите транспортировочные винты (см. главу "Инструкции по установке").

УСТАНОВКА/СНЯТИЕ ПАНЕЛИ УПРАВЛЕНИЯ

Автомагнитола оснащена съемной панелью управления (съемная панель) для защиты оборудования от кражи. В момент поставки панель находится в прилагающемся контейнере. Для эксплуатации автомагнитолы после установки необходимо сначала установить панель (см. раздел "Установка панели управления" в данной главе).

Выходя из автомобиля, всегда забирайте панель управления с собой. Автомагнитола без панели управления бесполезна.

ОСТОРОЖНО ВОЗМОЖНО ПОВРЕЖДЕНИЕ ПАНЕЛИ УПРАВЛЕНИЯ

Не роняйте панель управления.

Транспортировку панели осуществляйте таким образом, чтобы защитить от ударов и загрязнения контактов.

Не подвергайте панель воздействию прямых солнечных лучей или источников тепла.

Не прикасайтесь голыми руками к электрическим контактам панели.

ВВОД УСТРОЙСТВА В ЭКСПЛУАТАЦИЮ

- **УСТАНОВКА ПАНЕЛИ**

УПРАВЛЕНИЯ

Установите панель управления в кронштейн с правой стороны устройства.

Осторожно втолкните панель в левый кронштейн до щелчка.

- **Снятие панели управления**

Нажмите кнопку  (24) , чтобы разблокировать панель.

Левая сторона панели снимается с устройства и предохраняется от падения с помощью кронштейна.

Сдвиньте панель немного влево, чтобы она отошла от кронштейна.

Осторожно снимите панель с левого кронштейна.

Примечание:

Автомобильная магнитола автоматически выключается при снятии панели управления.

ЭКСПЛУАТАЦИЯ

ВКЛЮЧЕНИЕ/ВЫКЛЮЧЕНИЕ УСТРОЙСТВА

Включите устройство, нажав кнопку **Ⓞ**. Если система включена, то, чтобы выключить устройство, нажмите и удерживайте в течение 2 секунд кнопку **Ⓞ** (2).

РЕГУЛИРОВКА ЗВУКА

Чтобы выбрать необходимый режим настройки, быстро нажмите кнопку **SEL** (кнопка выбора функций) (21). Режимы настройки переключаются в следующем порядке:

-BAS-TRE-BAL-FAD- VOL-

BAS: Низкие частоты

TRE: Высокие частоты

BAL: Баланс

FAD: Микшер

VOL: Громкость

Поворачивая ручку (21), можно настроить качество звучания по вашему желанию.

Для вызова меню системы нажмите и удерживайте в течение 2 секунд кнопку **SEL** (кнопка выбора функций) (21).

При повторных нажатия кнопки **SEL**:
TAVOL (звук ТА (дорожные сообщения) —LOC ON/OFF (локальный режим вкл/выкл)
–STEREO/MONO (МОНО/СТЕРЕО) – BEEP ON/OFF (режим включения звуковой индикации вкл/выкл) – EUROPE/USA (Европа/США)

TAVOL: звук ТА (дорожные сообщения)

LOC: Локальный

Звук ТА:

Эта функция задает минимальную громкость дорожных сообщений. Диапазон регулировки: 20–43. Значение по умолчанию - 25. Чтобы отрегулировать громкость дорожных

сообщений, поворачивайте ручку регулировки громкости.

LOC ON/OFF: Поворачивайте ручку (21), чтобы включить или выключить опцию определения региона. При включенном локальном режиме LOC ON устройство снижает чувствительность приема при поиске радиостанций. Это означает, что принимаются радиостанции с сильным сигналом. Станции со слабым сигналом игнорируются. При выключенном локальном режиме LOC OFF (выключено) устройство повышает чувствительность приема при поиске радиостанций. Это означает, что вы можете настраивать больше число радиостанций.

STEREO/MONO: Поверните ручку (21), чтобы выбрать режим STEREO (СТЕРЕО) или MONO (МОНО). В режиме СТЕРЕО можно принимать стереосигналы FM-диапазона. В режиме МОНО стереосигнал переключается на моносигнал. В ряде случаев, когда сигнал слабый, переключение в режим МОНО позволяет снизить количество шумов.

BEEP ON/OFF: Автомагнитола машины поддерживает 2 режима подачи зуммерного сигнала. Поверните ручку, чтобы выбрать нужный режим.

- При включенном режим звуковой индикации "Beep On": При нажатии кнопки раздается звуковой сигнал подтверждения.

- При выключенном режиме звуковой индикации "Beep Off": При нажатии кнопки звуковой сигнал не раздается.

ЭКСПЛУАТАЦИЯ

EUROPE/USA: поверните ручку, чтобы выбрать регион: EUROPE (Европа) или USA (США).

EQ (эквалайзер)

Чтобы выбрать режим эквалайзера (последовательность приведена ниже), коротко нажмите на кнопку:

FLAT—CLASSICS—POP—ROCK—EQ
OFF

ГРОМКОСТЬ

Чтобы активировать функцию LOUD (режим громкости), нажмите и удерживайте в течение 2 секунд кнопку EQ. Чтобы отменить действие функции, повторно нажмите и удерживайте кнопку.

ОТОБРАЖЕНИЕ ИНФОРМАЦИИ

Нажмите кнопку **DISP** (7), чтобы в течение 5 секунд на дисплее показывалось время. После этого дисплей снова вернется к отображению информации.

УСТАНОВКА ВРЕМЕНИ

Нажмите и удерживайте в течение 2 секунд кнопку DISP. Индикатор часов начнет мигать. Коротко нажимайте на кнопку **▶▶ / ◀◀**, чтобы задать часы. Коротко нажмите кнопку DISP, чтобы изменить минуты. Снова нажимайте на кнопку **▶▶ / ◀◀**, чтобы задать минуты. После этого нажмите кнопку SEL для подтверждения.

ВСПОМОГАТЕЛЬНЫЙ ВХОД

С помощью разъема **AUX IN** (10) устройство можно подключить к портативному аудиоплееру.

ФУНКЦИЯ СБРОСА

Кнопку **RESET** (25) необходимо нажимать шариковой ручкой или тонким металлическим предметом.

Кнопка **RESET** нажимается в следующих случаях:

- Первоначальная установка устройства, когда завершен монтаж всей электропроводки.
- Ни одна кнопка функций не работает.
- Символ ошибки на дисплее.

Примечание: Если после нажатия кнопки **RESET** (25) устройство не работает, возьмите хлопковую ткань, смоченную в изопропиловом спирте, и очистите разъем на передней панели.

РАБОТА РАДИО

- **ПЕРЕКЛЮЧЕНИЕ В РЕЖИМ РАДИО**

Нажмите кнопку **SRC** (1), чтобы выбрать режим радио, который появляется на дисплее вместе с банком памяти и частотой.

- **ВЫБОР ДИАПАЗОНА ЧАСТОТ**

В режиме радио нажмите кнопку **BAND** (13), чтобы выбрать необходимый диапазон.

Принимаемые диапазоны переключаются в следующем порядке:

→FM1→FM2→FM3→MW1(AM1)→MW2(AM2) →

- **ВЫБОР РАДИОСТАНЦИИ**

Коротко нажмите кнопку **▶▶** (11) или **◀◀** (6), чтобы активировать функцию автоматического поиска. Начнется автоматический поиск радиостанций вверх/вниз по диапазону. Чтобы выбрать ручной режим настройки, нажмите и удерживайте эту кнопку в течение 2 секунд, пока на дисплее не появится "**MANUAL**". В этом режиме можно пошагово сканировать частоты вверх и вниз по диапазону до тех пор, пока не будет найдена нужная радиостанция. Если ни одна из двух кнопок не были нажаты в течение 5 секунд, устройство вернется к режиму поиска и на дисплее появится "**AUTO**".

- **АВТОМАТИЧЕСКОЕ СОХРАНЕНИЕ И СКАНИРОВАНИЕ ПРОГРАММ**

- Автоматическое сохранение

- Нажмите и удерживайте в течение 2 секунд кнопку **TS** (3), при этом начнется поиск с частоты 87,5 МГц и проверка силы сигнала до завершения первого цикла. Затем будет выполнено сохранение 6 радиостанций с наиболее сильным сигналом и назначение их кнопкам предустановки FM3 с номерами. В первом цикле выполняется сканирование радиостанций с наиболее сильным сигналом в режиме LOCAL ON (локальный режим включен). Если найдено менее 18 радиостанций, выполняется второй цикл сканирования в режиме LOCAL OFF (локальный режим выключен).

- Сканирование программ

Коротко нажмите кнопку **TS** (3) для сканирования предустановленных станций. Устройство на 5 секунд останавливается на каждой предустановленной радиостанции. Для прекращения сканирования программ снова нажмите кнопку **TS**.

- **СОХРАНЕНИЕ РАДИОСТАНЦИИ**

Чтобы сохранить радиостанцию, нажмите и удерживайте в течение 2 секунд одну из кнопок (1-6). Текущая радиостанция назначается кнопке с соответствующим номером. Коротко нажмите кнопку (1-6), чтобы начать прослушивать радиостанцию, которая была назначена этой кнопке.

ЭКСПЛУАТАЦИЯ

РАБОТА С RDS (СИСТЕМА РАДИОИНФОРМАЦИИ)

- **Настройка режима RDS**
Нажмите кнопку **AF** (22), чтобы включить или выключить функцию AF. Если функция AF включена, на дисплее появляется символ "**AF**". При приеме радиостанции RDS на дисплее отображается название программы. Если сигнал ослабевает, "**AF**" начинает мигать.
- **Региональные программы**
Когда функция AF активирована, нажмите и удерживайте в течение нескольких секунд кнопку **AF** (22), чтобы включить или выключить региональный режим. В течение определенного периода времени некоторые радиостанции изменяют свою программу с обычного вещания на региональное. Если региональный режим включен, текущая программа остается неизменной. Если региональный режим выключен, то он дает возможность перейти на региональную радиостанцию.
- **Прослушивание дорожных сообщений**
Нажмите кнопку **TA**, чтобы активировать функцию **TA**. Когда включен режим **TA**, передаются дорожные сообщения: Если устройство работает в режиме воспроизведения CD (MP3), USB, карты памяти SD или через внешний аудиосигнал AUX IN, оно временно переключается в режим радио.

Оно временно переключается на связанную с радиосетью EON (расширенная сеть RDS) станцию, когда EON обнаруживает дорожное сообщение в другой программе.

Если уровень громкости ниже порогового, он поднимается до порогового. Если текущий уровень звука выше порогового (мин. уровень громкости **TA**), будет установлен последний уровень.

Функция прерывания **TA**

При нажатии этой кнопки отменяется прием текущего дорожного сообщения.

Но режим **TA** при этом не отключается.

Используемые данные RDS: PI, PS, AF, TP, TA, EON и PTY.

PI: Идентификационный код программы

Код для идентификации программ

PS: Служебное имя программы

Данные названия программы радиовещания, выраженные алфавитно-цифровыми символами

AF: Альтернативные частоты

Список частот радиостанций, передающих ту же программу

TP: Идентификация дорожной программы

Идентификационные данные радиостанции, передающей дорожную информацию

TA: Идентификация дорожного сообщения

Идентификационные данные, показывающие, передается или нет дорожная информация

EON: Информация радиосети с расширенными сервисными возможностями

РЕЖИМ ВОСПРОИЗВЕДЕНИЯ CD/MP3/WMA

БАЗОВАЯ ИНФОРМАЦИЯ

С помощью данной автомагнитолы вы можете воспроизводить аудио-CD (CDDA) и CD-R/RW с файлами аудио, файлами MP3 или WMA, а также файлы MP3 или WMA на USB-носителях и картах памяти SD(HC)/MMC.

Примечания:

- Для обеспечения безукоризненной работы используйте CD-диски исключительно с логотипом "Compact-Disc".
- Фирма "Blaupunkt" не может гарантировать надлежащее воспроизведение защищенных от копирования CD-дисков, а также всех доступных на рынке CD-матриц и USB-носителей и карт памяти.

При подготовке носителя данных с MP3/WMA соблюдайте следующие правила:

- Названия треков и папок:
 - Макс. 32 знаков, не считая расширение файла ".mp3" или ".wma" (при большем количестве знаков уменьшается количество распознаваемых магнитолой треков и папок)
 - Отсутствие умляутов и специальных символов
- Форматы CD: CD-R/RW, Ø: 12 см
- Форматы данных CD: ISO 9669 Level 1 и 2, Joliet
- Скорость записи CD: макс. 16-кратная (рекомендуется)
- USB-формат/файловая система: Mass Storage Device (внешняя память большой емкости) / FAT16/32
- Файловая система карт памяти:

ЭКСПЛУАТАЦИЯ

FAT16/32

- • Расширение файлов аудио:
 - – .MP3 для файлов MP3
 - – .WMA для файлов WMA
- • Файлы WMA только без Digital Rights Management (DRM) и созданные при помощи Windows Media Player, начиная с 8-й версии
- • MP3-ID3-теги: версия 1 и 2
- • Битрейт для создания аудиофайлов:
 - – MP3: от 32 до 320 кбит/с
 - – WMA: от 64 до 192 кбит/с
- • Максимальное количество файлов и папок: до 20 000 записей в зависимости от структуры данных
- • **Переключение в режим воспроизведения CD/MP3/WMA**
- Нажимайте кнопку **SRC** (1), пока не отобразится желаемый аудиоисточник.
 - • "CD": вложен компакт-диск
 - • "SD(НС)": вставлена карта памяти
 - • "USB": подключен USB-носитель
 - • "AUX": подключены внешние аудиоисточники
- **Примечания:**
 - • Аудиоисточник можно выбрать только если вставлен соответствующий носитель данных или подключено соответствующее устройство.
 - • Если автомагнитола должна предварительно перед воспроизведением произвести считывание данных с подсоединенного устройства или носителя данных, то на это время на дисплее появляется "READING" (считывание). Длительность

считывания зависит от объема данных и конструкции устройства или носителя данных. Если устройство или носитель данных неисправны или переданные файлы не могут быть воспроизведены, то на дисплее появляется соответствующее сообщение (например "USB ERROR" (ошибка USB)).

• ВЫБОР ДОРОЖЕК/ФАЙЛОВ

Нажмите кнопку **▶▶** (11) или **◀◀** (6) для перехода к предыдущей или следующей дорожке/файлу. Номер дорожки/файла отображается на дисплее.

Удерживайте нажатой кнопку **▶▶** (11) или **◀◀** (6) для быстрой перемотки вперед или назад. Воспроизведение диска начнется с того места, где вы отпустите кнопку.

• ВОСПРОИЗВЕДЕНИЕ/ПАУЗА

Для приостановки воспроизведения нажмите кнопку **▶||** (19). Для продолжения воспроизведения нажмите ее еще раз.

• СКАНИРОВАНИЕ ВСЕХ ДОРОЖЕК/ФАЙЛОВ

Нажмите кнопку **SCN** (18), чтобы воспроизвести первые секунды каждой дорожки/файла. Чтобы остановить сканирование и прослушать дорожку/файл, нажмите кнопку еще раз.

• ПОВТОР ДОРОЖКИ/ФАЙЛА

Нажмите кнопку **RPT** (17) для непрерывного повторения той же дорожки/файла. Для повторного воспроизведения всех дорожек/файлов нажмите кнопку еще раз.

• ВОСПРОИЗВЕДЕНИЕ ВСЕХ ДОРОЖЕК В СЛУЧАЙНОМ ПОРЯДКЕ

Нажмите кнопку **RDM** (16) для воспроизведения всех дорожек/файлов в случайном порядке. Чтобы отменить действие функции, нажмите кнопку еще раз.

• ИЗВЛЕЧЕНИЕ ДИСКА

Нажмите кнопку **▲** (8), чтобы остановить воспроизведение диска и извлечь диск из слота (4).

ВЫБОР ДИРЕКТОРИИ

Нажмите кнопку **DIR-** (15) или **DIR+** (14), чтобы выбрать предыдущую или следующую директорию. Если диск MP3/WMA не содержит директорий, функции кнопок **DIR-** (15) и **DIR+** (14) будут недоступны.

• ВЫБОР ФАЙЛОВ С ПОМОЩЬЮ КНОПКИ 🔍

🔍 (20) является кнопкой выбора при работе с файлами MP3/WMA.

□ Поиск в папке

Нажмите кнопку 🔍 один раз. Устройство переключается в режим "Поиск в папке". Поверните ручку VOL, чтобы выбрать нужную папку. Затем нажмите ручку (21), чтобы войти в папку. Поверните ручку (16), чтобы выбрать нужный файл. Затем нажмите ручку (21) еще раз для его воспроизведения. При нажатии кнопки **◀◀** происходит возврат в предыдущую папку.

□ Поиск по номеру файла

Дважды нажмите кнопку 🔍. Устройство переключается в режим "Поиск по номеру файла". Поверните ручку (21), чтобы выбрать номер файла, затем нажмите ручку (21) для подтверждения. Устройство ищет выбранный для воспроизведения файл.

Если выбран номер файла, устройство в течение нескольких

ЭКСПЛУАТАЦИЯ

секунд ждет операции с ручкой (21). Через несколько секунд устройство начинает искать дорожку, даже если ручка (21) не была нажата.

ВОСПРОИЗВЕДЕНИЕ С USB-НОСИТЕЛЯ

При подключении USB-носителя устройство выполняет поиск файлов MP3/WMA и начинает их воспроизведение. Также в любом другом режиме можно нажать кнопку **SRC** для выбора режима USB.

При воспроизведении на устройстве файлов MP3/WMA операции аналогичны рассмотренным выше операциям с CD/MP3/WMA.

Примечание:

- Основное устройство поддерживает только стандартные USB-накопители, одобренные Microsoft.
- USB-MP3-плеер не является стандартным, поскольку у разных моделей установлены разные стандарты. Поэтому поддерживаются не все MP3-плееры.
- При подключении MP3-плеера с обычной батареей (не перезаряжаемым аккумулятором), необходимо извлечь батарею, затем подключить плеер к интерфейсу USB. В противном случае батарея может взорваться.

РАБОТА С КАРТОЙ ПАМЯТИ SD

При помещении карты памяти SD в интерфейс SD устройство ищет на карте файлы MP3/WMA и начинает их воспроизведение. Операции аналогичны рассмотренным выше операциям с CD/MP3/WMA.

Также в любом другом режиме можно нажать кнопку **SRC** (1) для выбора режима SD.

ПОДДЕРЖИВАЕМЫЕ РЕЖИМЫ ДЕКОДИРОВАНИЯ MP3/WMA

Основное устройство поддерживает приведенные ниже режимы декодирования MP3/WMA.

Стандарт	Скорость передачи данных (кбит/с)
MPEG1 Audio Layer 3 (44,1 кГц)	32,48,64,96, 128,192,256, 320
Windows Media Audio (44,1 кГц)	64,96,128,192

USB поддерживает:

- 37. Количество папок: макс. 500
- 38. Количество файлов: макс. 999
- 39. Количество вложенных папок: 8 уровней
- 40. Размер до: 16 ГБ

ХАРАКТЕРИСТИКИ

ОБЩИЕ

Требования к источнику питания	: 12 В постоянного тока, заземление отрицательного полюса
Размеры	: 178 (Ш) x 160 (Г) x 50 (В)
Регулирование тембра	
- Низкие частоты (при 100 Гц)	: ±10 дБ
- Высокие частоты (при 10 кГц)	: ±10 дБ
Максимальная выходная мощность	: 4x50 Вт
Потребляемый ток	: 10 ампер (макс.)

CD-ПЛЕЕР

Соотношение сигнал-шум	: > 55 дБ
Разделение каналов	: > 45 дБ
Частотная характеристика	: 40 Гц – 18 кГц

РАДИО

	FM
Частотный диапазон	65 - 74 МГц
Частотный диапазон	87,5 - 108 МГц
	MW
Частотный диапазон	522 - 1620 кГц

AMPLASAREA TASTELOR

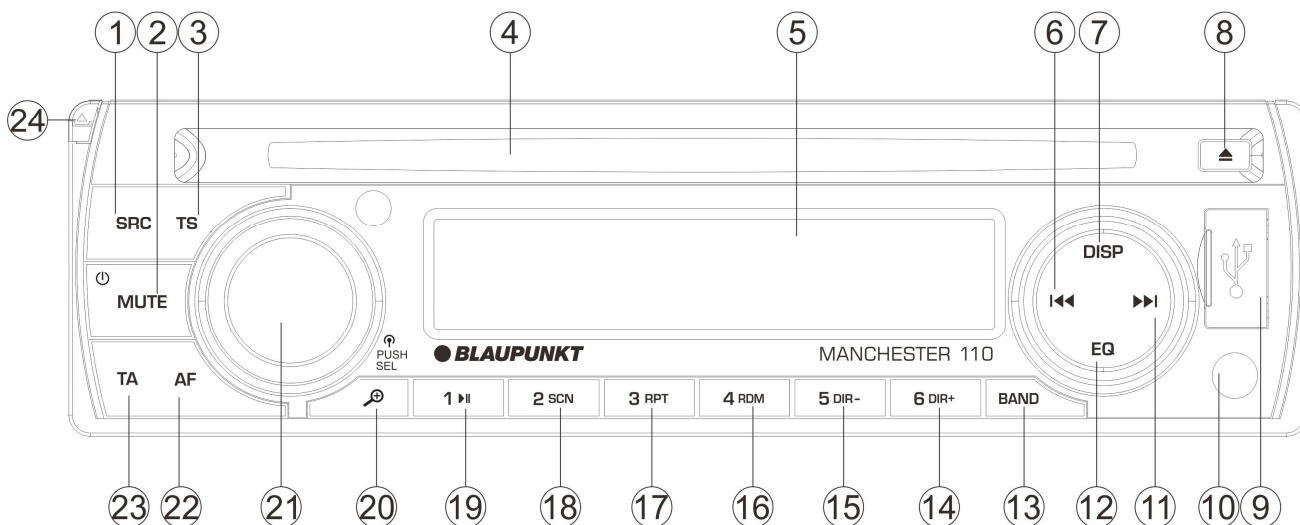

1. Tasta SRC (sursă) .

Selectarea unității de memorie sau sursei audio

2. Tasta DE PORNIRE/OPRIRE  /MUTE” (SURDINĂ).

3. Tasta TS (TRAVEL STORE).

4. LOCAȘ DISC

5. Afișaj LCD.

6. Tasta  (DERULARE ÎN JOS).

7. Tasta DISP.

În meniu: Selectare element de meniu, modificare setare

Modul Radio: Pornirea reglării automate a posturilor radio

Modul MP3/WMA: Trecere la folderul următor/anterior

8. Tasta de SCOATERE.

9. Port USB

10. Port AUX IN.

11. Tasta  (DERULARE ÎN SUS).

În meniu: Schimbarea nivelului meniului

Modul Radio: Reglarea posturilor de radio

Alte moduri de funcționare: Selectarea melodiilor

12. Tasta EQ/LOUD.

13. Tasta BAND.

14. Tasta 6 DIR+ (folder următor).

15. Tasta 5 DIR- (folder anterior).

16. Tasta 4 RDM (aleatoriu)

17. Tasta 3 RPT (repetare).

18. Tasta 2 SCN (scanare).

19. Tasta 1  (redare/pauză).

20. Tasta  (căutare MP3)

21. Tasta VOL/SEL/ENT.

În meniu: Selectare element de meniu, modificare setare

22. Tasta AF.

23. Tasta TA.

24. Tasta  (detașare panou).

25. Tasta RESET.

Accesare numai cu panoul de comandă detașat

26. Slot pentru card de memorie SD.

Accesare numai cu panoul de comandă detașat

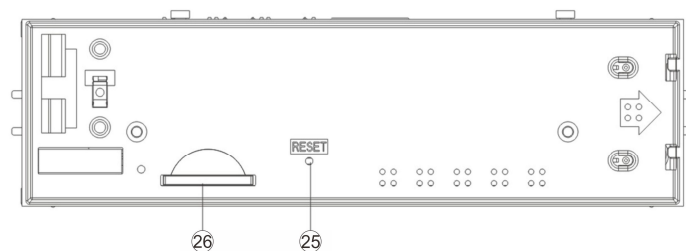

CUPRINS

Instrucțiuni de siguranță	149	Funcționarea cardului de memorie SD..	159
Simboluri utilizate	149	Specificații	160
Siguranța pe drum	149	Instrucțiuni de instalare.....	213
Instrucțiuni generale de siguranță	149		
Declarație de conformitate	150		
Instrucțiuni de curățare	151		
Instrucțiuni de eliminare	151		
Conținutul pachetului de livrare	151		
Echipament opțional (nu este inclus în pachetul de livrare	151		
Punerea în funcțiune a dispozitivului	152		
Îndepărtarea șuruburilor înainte de instalare	152		
Atașarea/detașarea panoului de comandă	152		
Demontarea panoului de comandă	152		
Funcționare	153		
Pornirea/oprirea unității.....	153		
Reglarea sunetului.....	153		
Intensitatea sonoră	154		
Afișare informații	154		
Setarea orei	154		
Funcția de resetare	154		
Funcționarea radioului	154		
Comutarea în modul Radio.....	154		
Selectarea unei benzi de frecvență...	154		
Selectarea unui post de radio	154		
Memorarea automată și scanarea programelor	155		
Memorarea posturilor de radio.....	155		
Funcționare RDS	155		
Funcționare CD/MP3/WMA.....	155		
Comutarea în modul CD/MP3/WMA	156		
Selectarea melodiilor/fișierelor.....	157		
Scanarea și redarea tuturor melodiilor	157		
Repetarea aceleiași melodii.....	157		
Redarea aleatorie a tuturor melodiilor	158		
Scoaterea unui disc	158		
Selectarea folderului următor/anterior ...	158		
Selectarea fișierelor folosind tasta 	159		
Redarea de pe USB.....	159		

INSTRUCȚIUNI DE SIGURANȚĂ

INSTRUCȚIUNI PRIVIND SIGURANȚA ȘI PROTECȚIA MUNCII

Radioul pentru mașină a fost produs conform nivelului actual al tehnicii și reglementărilor tehnice de securitate în vigoare. Cu toate acestea, pot apărea pericole dacă nu sunt respectate indicațiile de siguranță din aceste instrucțiuni.

Aceste instrucțiuni conțin informații importante pentru montarea și operarea radioului simplu și în condiții de siguranță.

- Înainte de a utiliza radioul pentru mașină, citiți cu atenție și în întregime aceste instrucțiuni.
- Păstrați aceste instrucțiuni astfel încât ele să fie accesibile oricând tuturor utilizatorilor.
- Când predați aparatul de radio unor terțe persoane, atașați întotdeauna și aceste instrucțiuni.

Respectați de asemenea și instrucțiunile celorlalte aparate, pe care le utilizați în combinație cu acest radio pentru mașină.

SIMBOLURI UTILIZATE

În aceste instrucțiuni se utilizează următoarele simboluri:



PERICOL!

Avertizează asupra rănilor



Marcajul CE atestă respectarea directivelor UE.

- Marchează o enumerare

SIGURANȚA TRAFICULUI

Respectați următoarele indicații referitoare la siguranța traficului:

- **Utilizați aparatul Dvs. astfel încât să puteți conduce întotdeauna autovehiculul în condiții de siguranță.** Dacă aveți nelămuriri, opriți într-un loc corespunzător și efectuați operarea aparatului cu autovehiculul în staționare.
- **Scoateți sau atașați fața detașabilă numai când autovehiculul este staționat.**
- **Ascultați întotdeauna numai la un volum sonor moderat,** pentru a vă proteja auzul și pentru a putea auzi semnalele acustice de avertizare (de ex. ale poliției). În pauzele silențioase de comutare (de ex. la schimbarea sursei audio) modificarea volumului sonor nu poate fi sesizată. Nu măriți volumul sonor în timpul unei astfel de pauze de comutare.

INSTRUCȚIUNI GENERALE PRIVIND SIGURANȚA ȘI PROTECȚIA MUNCII

Respectați următoarele instrucțiuni, pentru a vă proteja de răniri:

- **Nu modificați sau deschideți aparatul.** În aparat se găsește un laser de clasa 1, care vă poate leza ochii.
- **Nu măriți volumul sonor în timpul pauzelor silențioase de comutare,** de ex. la schimbarea sursei audio. Modificarea volumului sonor nu poate fi sesizată în timpul pauzelor silențioase de comutare.

INSTRUCȚIUNI DE SIGURANȚĂ

UTILIZAREA CONFORM DESTINAȚIEI

Acest radio pentru mașini este prevăzut pentru montarea și funcționarea într-un vehicul cu o tensiune a rețelei de bord de 12 V, și trebuie montat într-un locaș standard. Respectați limitele de performanță din datele tehnice. Încredințați unui specialist lucrările de reparații și, dacă este necesar, și cele de montaj.

INDICAȚII DE MONTAJ

Este permis să montați Dvs. înșivă radioul pentru mașină numai dacă aveți experiență în montarea radiourilor de mașină și sunteți familiarizați cu sistemul electric al vehiculului. În acest sens, respectați indicațiile de montaj de la sfârșitul acestor instrucțiuni.

DECLARAȚIE DE CONFORMITATE

Prin prezenta, Blaupunkt Technology GmbH declară că aparatul este în concordanță cu cerințele de bază și cu celelalte prevederi relevante ale Directivei 2004/108/CE.

Declarația de conformitate poate fi consultată pe internet la adresa www.blaupunkt.com.

INSTRUCȚIUNI DE CURĂȚARE | INSTRUCȚIUNI DE ELIMINARE | CONȚINUTUL PACHETULUI DE LIVRARE

INSTRUCȚIUNI DE CURĂȚARE

Dizolvanții, agenții de curățare și frecare, precum și spray-urile pentru habitacul și agenții de îngrijire a materialelor sintetice pot conține substanțe care atacă suprafața radioului de mașină.

- Pentru curățarea radioului de mașină, utilizați numai o lavetă uscată sau puțin umedă.
- Când este necesar, curățați contactele feței detașabile cu o lavetă moale, îmbibată cu alcool.

INSTRUCȚIUNI DE ELIMINARE CA DEȘEU



Nu eliminați aparatul uzat în gunoiul menajer!

Pentru eliminarea ca deșeu a produsului uzat, utilizați sistemele de returnare și colectare care vă stau la dispoziție.

PACHETUL DE LIVRARE

Pachetul de livrare conține:

- 1 radio pentru mașină
- 1 instrucțiuni de operare/montaj
- 1 etui pentru fața detașabilă
- 1 cadru de susținere
- 2 scule pentru demontare

ACCESORII SPECIALE

(nu sunt conținute în pachetul de livrare)

Utilizați numai accesoriile speciale aprobate de Blaupunkt. Informați-vă la distribuitorul specializat Blaupunkt sau pe internet la www.blaupunkt.com.

Punerea în funcțiune a dispozitivului...

PUNEREA ÎN FUNCȚIUNE

ATENȚIE

ȘURUBURILE DE ASIGURARE

Asigurați-vă că, înainte de punerea în funcțiune a radioului pentru mașină, sunt îndepărtate șuruburile de asigurare pentru transport (vezi capitolul „Instrucțiuni de montaj”).

ATAȘAREA/SCOATEREA FEȚEI

DETAȘABILE

Radioul Dvs. de mașină este echipat cu o față detașabilă (Release-Panel), pentru protecția împotriva furturilor. La livrare, fața detașabilă se găsește în etuiul din pachetul de livrare. Pentru a pune în funcțiune radioul după montaj, trebuie mai întâi să atașați fața detașabilă (vezi paragraful „Atașarea feței detașabile” din acest capitol).

Luați cu Dvs. fața detașabilă, ori de câte ori părăsiți vehiculul. Fără această față detașabilă, radioul nu are nicio valoare pentru hoți.

ATENȚIE

DETERIORAREA FEȚEI DETEAȘABILE

Nu scăpați din mână fața detașabilă.

Transportați fața detașabilă astfel încât aceasta să fie ferită de lovituri și să nu existe posibilitatea murdării contactelor.

Nu așezați fața detașabilă astfel încât să fie expusă direct razelor solare sau altor surse de căldură.

Evitați o atingere directă a contactelor feței detașabile cu pielea.

- **ATAȘAREA FEȚEI DETEAȘABILE**

Împingeți fața detașabilă în elementul de prindere din marginea dreaptă a carcasei.

Apăsați cu atenție fața detașabilă în elementul de prindere din stânga, până ce se fixează.

- **SCOATEREA FEȚEI DETEAȘABILE**

Apăsați tasta  (24) pentru a debloca fața detașabilă.

Partea din stânga a feței detașabile se va desprinde din aparat și va fi asigurată cu elementul de prindere împotriva căderii.

Mișcați ușor fața detașabilă către stânga, până se desprinde din elementul de prindere din dreapta.

Desprindeți cu atenție fața detașabilă din elementul de prindere din stânga.

Indicație:

Radioul de mașină se va deconecta automat în momentul scoaterii feței detașabile.

FUNCȚIONARE

FUNCȚIONARE

PORNIREA/OPRIREA UNITĂȚII

Porniți unitatea apăsând tasta **⏻**. Atunci când sistemul este pornit, apăsați și mențineți apăsată tasta **⏻** (2) timp de 2 secunde pentru a opri unitatea.

REGLAREA SUNETULUI

Apăsați scurt tasta **SEL** (21) pentru a selecta modul de reglare dorit. Modul de reglare se modifică după cum urmează:

-BAS-TRE-BAL-FAD- VOL-

BAS: Joase

TRE: Înalte

BAL: Balans

FAD: Atenuator

VOL: Volum

Rotind butonul audio (21), puteți regla calitatea de sunet dorită.

Apăsați și mențineți apăsată tasta **SEL** (21) timp de 2 secunde pentru a apela meniul sistemului.

Apăsați tasta **SEL** (în mod repetat):

TAVOL (volum anunțuri din trafic) —LOC ON/OFF (local pornit/oprit) – STEREO/MONO – BEEP

ON/OFF (semnal sonor pornit/oprit) –

EUROPE/USA (Europa/SUA)

TAVOL: Volum anunțuri din trafic

LOC: Local

Volum anunțuri din trafic:

Acesta definește volumul minim al anunțurilor din trafic. Intervalul de reglare este 20–43. Valoarea implicită este 25. Rotiți butonul pentru volum pentru a regla volumul anunțurilor din trafic.

LOC ON/OFF: Rotiți butonul audio (21) pentru a porni/opri funcția locală. În modul LOC ON, unitatea reduce sensibilitatea la recepție atunci când căutați posturi de radio. Aceasta înseamnă că posturile de radio cu semnal puternic sunt recepționate, iar posturile de radio cu semnal slab sunt ignorate. În modul LOC OFF, sensibilitatea la recepție crește atunci când căutați posturi de radio. Aceasta înseamnă că puteți recepționa mai multe posturi de radio.

STEREO/MONO: Rotiți butonul audio (21) pentru a selecta modul STEREO sau MONO. În modul STEREO, puteți recepționa semnale stereo FM. În modul MONO, semnalul stereo este modificat în semnal mono. Uneori, atunci când semnalul este slab, comutarea în modul MONO reduce zgomotul.

BEEP ON/OFF: Dispozitivul audio al mașinii este dotat cu 2 moduri de semnalizare sonoră. Rotiți butonul pentru volum pentru a selecta unul din moduri.

- Modul Beep On: Sunetul de confirmare se aude de fiecare dată când este apăsată o tastă.

- Modul Beep Off: Sunetul de confirmare nu se aude de fiecare dată când este apăsată o tastă.

EUROPE/USA: Rotiți butonul pentru volum pentru a selecta regiunea: EUROPA sau SUA.

EQ (egalizare)

Apăsați scurt pentru a selecta modul presetat EQ, conform indicațiilor de mai jos:

FLAT—CLASSICS—POP—ROCK—EQ
OFF

FUNCȚIONARE

INTENSITATEA SONORĂ

Apăsați și mențineți apăsată tasta EQ timp de 2 secunde pentru a activa funcția **LOUD** (INTENSITATE SONORĂ). Apăsați și mențineți apăsat din nou pentru a anula funcția.

AFIȘAREA INFORMAȚIILOR

Apăsați tasta **DISP** (7) pentru a afișa ora timp de 5 secunde. Apoi, vor fi afișate din nou informațiile.

SETAREA OREI

Apăsați și mențineți apăsată tasta **DISP** timp de 2 secunde. Indicatorii pentru oră clipesc intermitent. Apăsați scurt tasta **▶▶/◀◀** pentru a seta ora corectă. Apăsați scurt tasta **DISP** pentru a trece la minute. Utilizați din nou tasta **▶▶/◀◀** pentru a seta minutele corecte. Apoi, apăsați tasta **SEL** pentru a confirma.

INTAREA AUXILIARĂ

Unitatea poate fi conectată la un dispozitiv portabil de redare a fișierelor audio prin intermediul portului **AUX IN** (10).

FUNCȚIA DE RESETARE

Tasta **RESET** (25) trebuie activată cu ajutorul unui pix sau al unui obiect ascuțit din metal.

Tasta **RESET** este activată din următoarele motive:

- Instalarea inițială a unității atunci când cablajul este finalizat.
- Niciuna din tastele de funcționare nu funcționează.
- Este afișat simbolul pentru eroare.

Observație: Dacă tasta **RESET** (25) este apăsată și unitatea nu funcționează, folosiți un bețișor de ureche, umezit cu alcool izopropilic, pentru a curăța portul de pe panoul frontal.

FUNCȚIONAREA RADIOULUI

• COMUTAREA ÎN MODUL RADIO

Apăsați tasta **SRC** (1) pentru a selecta modul radio, care apare pe afișaj împreună cu unitatea de memorie și frecvența.

• SELECTAREA BENZII DE FRECVENȚĂ

În modul radio, apăsați tasta **BAND** (13) pentru a selecta banda dorită.

Banda de recepție se schimbă în ordinea următoare:

→FM1→FM2→FM3→MW1(AM1)→MW2(AM2)

• SELECTAREA UNUI POST DE RADIO

Apăsați scurt tasta **▶▶** (11) sau tasta **◀◀** (6) pentru a activa funcția de căutare automată. Aceasta caută automat un post de radio pe întreaga bandă de frecvență. Țineți apăsat timp de 2 secunde până când mesajul „**MANUAL**” apare pe afișaj, pentru a selecta modul de reglare manuală. În acest mod, puteți scana în mod progresiv frecvențele până când este localizat un post de radio. Dacă ambele taste nu au fost apăsați timp de 5 secunde, se va reveni în modul de reglare automată și mesajul „**AUTO**” va apărea pe afișaj.

FUNCȚIONARE

- **MEMORAREA AUTOMATĂ ȘI SCANAREA PROGRAMELOR**

- Memorarea automată

- Apăsați tasta **TS** (3) timp de 2 secunde; radioul începe să caute pe frecvența 87,5 MHz și verifică puterea semnalului până când se încheie un ciclu de căutare. Apoi, memorează cele 6 posturi cu cel mai puternic semnal pe tastele numerice presetate FM3. În primul ciclu, dispozitivul scanează în modul LOCAL ON (LOCAL PORNIT) posturile de radio cu cel mai puternic semnal. Dacă se găsesc mai puțin de 18 posturi, dispozitivul scanează în modul LOCAL OFF (LOCAL OPRIT), în timpul celui de-al doilea ciclu.

- Scanarea programelor

Apăsați scurt tasta **TS** (3) pentru a scana posturile de radio presetate. Radioul se oprește la un număr presetat timp de 5 secunde. Apăsați din nou tasta **TS** pentru a opri scanarea programelor.

- **MEMORAREA UNUI POST DE RADIO**

Pentru a memora un post de radio, apăsați timp de 2 secunde una din tastele presetate (1-6). Postul de radio curent este memorat pe tasta numerică. Apăsați scurt tasta presetată (1-6) pentru a asculta direct postul de radio salvat pe tasta presetată corespunzătoare.

FUNCȚIONARE RDS (SISTEM DE DATE RADIO)

- Setarea modului RDS

Apăsați tasta **AF** (22) pentru a activa sau dezactiva funcția AF.

Atunci când funcția AF este activată, simbolul „**AF**” apare pe afișaj.

Numele programului este afișat la recepționarea unui post RDS.

„**AF**” începe să clipească dacă semnalul transmisiei se deteriorează.

- Funcționarea programului regional

Atunci când funcția AF este activată, apăsați tasta **AF** (22) timp de câteva secunde pentru a activa sau dezactiva modul Regiune.

Unele posturi își schimbă programul de la transmisie normală la transmisie regională pentru o anumită perioadă de timp. Atunci când modul Regiune este activat, programul pe care îl ascultați în momentul respectiv rămâne neschimbat. Atunci când modul Regiune este dezactivat, unitatea permite mutarea recepției către postul regional.

- Ascultarea anunțurilor din trafic

Apăsați tasta **TA** pentru a activa funcția **TA**.

Atunci când modul **TA** este activat și este transmis un anunț din trafic:

Atunci când unitatea este în modul CD (MP3), USB, SD sau AUX IN, aceasta trece temporar în modul Radio.

Unitatea comută temporar pe un post EON secundar atunci când sistemul EON (informații despre alte rețele amplificate) detectează un anunț din trafic pe celălalt program.

Dacă nivelul volumului este sub valoarea limită, acesta este adus la valoarea limită. Dacă nivelul actual al volumului este mai mare decât valoarea limită (nivel min. volum **TA**), acesta va fi setat la ultimul nivel.

Funcția de întrerupere a **TA**

Anunțul din trafic actual est anulat prin apăsarea acestei taste.

Însă modul **TA** nu este dezactivat.

Datele RDS utilizate sunt PI, PS, AF, TP, TA, EON și PTY.

PI: Cod identificare program

Cod de identificare a programelor

PS: Nume serviciu program

Date privind numele postului de radio exprimat cu caractere alfanumerice

AF: Frecvențe alternative

Lista frecvențelor posturilor de radio care transmit același program

TP: Identificare program trafic

Date de identificare a posturilor de radio care transmit informații din trafic

TA: Identificare anunțuri din trafic

Date de identificare care indică dacă informațiile din trafic sunt transmise sau nu

EON: Informații despre alte rețele amplificate

MODUL DE FUNCȚIONARE CD/MP3/WMA

INFORMAȚII DE BAZĂ

Cu acest radio pentru mașină puteți efectua redarea CD-urilor audio (CDDA) și CD-R/RW cu fișiere audio, MP3 sau WMA, precum și a fișierelor MP3 sau WMA de pe suporturi de date USB și carduri de memorie SD(HC)/MMC.

Indicații:

- Pentru o funcționare ireproșabilă, utilizați numai CD-uri cu logo-ul Compact-Disc.
- Blaupunkt nu poate garanta funcționarea ireproșabilă a CD-urilor cu protecție la copiere și nici a tuturor CD-urilor blanc de pe piață, a suporturilor de date USB și a cardurilor de memorie.

La pregătirea unui suport de date MP3/WMA, respectați următoarele specificații:

- Denumirea titlurilor și a directoarelor:
 - max. 32 de caractere fără extensia fișierului „.mp3” resp. „.wma” (în cazul mai multor caractere, se reduce numărul de titluri și directoare care pot fi recunoscute de către radioul pentru mașină)
 - Nu utilizați diacritice sau caractere speciale
- Formate CD: CD-R/RW, Ø: 12 cm
- Formate de date CD: ISO 9669 Level 1 și 2, Joliet
- Viteză de scriere CD: max. x16 (recomandat)
- Format USB/sistem de fișier USB: Mass Storage Device (Memorie de mare capacitate) / FAT16/32
- Sistem de fișier card de memorie: FAT16/32
- Extensia pentru fișierele audio:

FUNCȚIONARE

- .MP3 pentru fișiere MP3
- .WMA pentru fișiere WMA
- Fișiere WMA numai fără Digital Rights Management (DRM) și create cu Windows Media Player începând cu versiunea 8
- Index MP3-ID3: versiunea 1 și 2
- Rata de biți pentru crearea fișierelor audio:
 - MP3: 32 până la 320 kbps
 - WMA: 64 până la 192 kbps
- Număr maxim de fișiere și directoare: până la 20.000 de înregistrări în funcție de structura datelor

• COMUTAREA ÎN MODUL DE FUNCȚIONARE CD/MP3/WMA

Apăsați tasta **SRC** (1) de atâtea ori, până se afișează sursa audio dorită:

- „CD“: CD introdus
- „SD(HC)“: card de memorie introdus
- „USB“: suport de date USB conectat
- „AUX“: sursă audio externă conectată

Indicații:

- Respectiva sursă audio poate fi selectată doar dacă a fost introdus un CD corespunzător, resp. a fost conectat un aparat corespunzător.
- Dacă, înainte de redare, radioul de mașină trebuie mai întâi să citească datele unui aparat conectat sau ale unui suport de date, pe această durată, pe display se va afișa „READING“ (Citire). Durata citirii depinde de cantitatea de date și de tipul constructiv al aparatului resp. suportului de date. Dacă aparatul sau suportul de date sunt defecte sau datele preluate nu pot fi redare, pe display se va afișa un mesaj corespunzător (de ex. „USB ERROR“ (Eroare USB)).

SELECTAREA MELODIILOR/FIȘIERELOR

Apăsați tasta **▶▶** (11) sau tasta **◀◀** (6) pentru a trece la melodia/fișierul anterior(oară) sau următor(toare). Numărul melodiei/fișierului apare pe afișaj.

Mențineți apăsată tasta **▶▶** (11) sau tasta **◀◀** (6) pentru derulare rapidă înapoi sau derulare rapidă înainte. Redarea discului începe din momentul în care eliberați tasta.

• REDARE/PAUZĂ

Apăsați tasta **▶||** (19) pentru a întrerupe redarea. Apăsați-o din nou pentru a relua redarea.

• SCANAREA ȘI REDAREA TUTUROR MELODIILOR/FIȘIERELOR

Apăsați tasta **SCN** (18) pentru a reda primele secunde din fiecare melodie/fișier. Apăsați din nou pentru a opri modul de redare **INTRO** și ascultați melodia/fișierul.

• REPETAREA ACELEIAȘI MELODII/ACELUIAȘI FIȘIER

Apăsați tasta **RPT** (17) pentru a repeta în mod continuu aceeași melodie/același fișier. Apăsați-o din nou pentru a repeta toate melodiile/fișierele.

• REDAREA ALEATORIE A TUTUROR MELODIILOR

Apăsați tasta **RDM** (16) pentru a reda în ordine aleatorie toate melodiile/fișierele. Apăsați-o din nou pentru a anula funcția de redare aleatorie.

• SCOATEREA UNUI DISC

Apăsați tasta **▲** (8) pentru a opri redarea discului și pentru a scoate discul din fanta (4).

SELECTAREA FOLDERULUI URMĂTOR/ANTERIOR

Apăsați tasta **DIR-** (15) sau tasta **DIR+** (14) pentru a selecta folderul anterior sau următor. Dacă discul MP3/WMA nu conține niciun folder, tasta de funcție **DIR-** (15) sau **DIR+** (14) nu este disponibilă.

• SELECTAREA FIȘIERELOR FOLOSIND TASTA

 (20) este atribuită ca tastă de selectare în cazul modului de funcționare MP3/WMA.

□ Căutare în folder

Apăsați tasta  o dată. Unitatea va intra în modul „Searching from folder” („Căutare în folder”). Rotiți butonul VOL pentru a selecta folderul dorit. Apoi, apăsați butonul (21) pentru a intra în folder. Rotiți butonul (16) pentru a selecta fișierul dorit. Apoi, apăsați butonul (21) din nou pentru a-l reda.

Apăsând tasta **⏪**, veți reveni la folderul anterior.

□ Căutarea numărului fișierului

Apăsați tasta  de două ori. Aceasta va activa modul „Search file number” („Căutare număr fișier”). Rotiți butonul (21) pentru a selecta numărul fișierului, apoi apăsați butonul (21) pentru a confirma. Unitatea va căuta fișierul selectat pentru redare.

Dacă a fost selectat numărul fișierului, unitatea așteaptă câteva secunde ca butonul (21) să fie apăsat. Unitatea caută melodia după câteva secunde, chiar dacă butonul (21) nu este apăsat.

REDAREA DE PE USB

Atunci când conectați un suport media USB, unitatea va căuta fișierele MP3/WMA și va începe redarea acestora. În orice alt mod, puteți apăsa și tasta **SRC** pentru a selecta modul USB.

Atunci când redați fișierele MP3/WMA de pe dispozitiv, modul de funcționare este identic cu cel pentru CD/MP3/WMA, descris mai sus.

Observație:

- Unitatea principală suportă numai stick-ul de memorie USB standard, aprobat de Microsoft.
- Player-ul de mp3-uri cu USB nu intră în categoria standard, ceea ce înseamnă că diferite modele au propriile standarde. Prin urmare, nu orice player de MP3-uri este compatibil.
- Atunci când conectați un player de MP3-uri cu baterie obișnuită (baterie nereîncărcabilă), ar trebui să scoateți mai întâi bateria din player-ul de MP3-uri și apoi să îl conectați la interfața USB. În caz contrar, bateria poate exploda.

FUNCȚIONAREA CARDULUI DE MEMORIE SD

Atunci când introduceți un card de memorie SD în interfața SD, unitatea caută fișierele MP3/WMA pe card și pornește redarea. Modul de funcționare este identic cu cel pentru CD/MP3/WMA, descris mai sus. În orice alt mod, puteți apăsa și tasta **SRC** (1) pentru a selecta modul SD.

FUNCȚIONARE

MODURI DE DECODARE MP3/WMA COMPATIBILE

Unitatea principală suportă modurile de decodare MP3/WMA, conform indicațiilor de mai jos.

Standard	Rată de biți (kbps)
MPEG1 Audio Layer 3 (44,1 kHz)	32,48,64,96, 128,192,256, 320
Windows Media Audio (44,1 kHz)	64,96,128,192

Interfața USB poate suporta:

- 41. Număr de foldere: Max. 500
- 42. Număr de fișiere: Max. 999
- 43. Structură folder: 8 subfoldere
- 44. Capacitate de până la: 16 GB

SPECIFICAȚII

INFORMAȚII GENERALE

Cerințe privind alimentarea	: 12 V CC, legare la masă negativă
Dimensiuni	: 178 (L) x 160 (D) x 50 (Î)
Ton comenzi	
- Joase (la 100 Hz)	: ±10 dB
- Înalte (la 10 kHz)	: ±10 dB
Putere maximă de ieșire	: 4x50 W
Consum de curent	: 10 A (max.)

PLAYER DE CD-URI

Raportul semnal/zgomot	: > 55 dB
Separare între canale	: > 45 dB
Răspuns în frecvență	: 40 Hz – 18 kHz

RADIO

	FM
Acoperire frecvență	între 65 și 74 MHz
Acoperire frecvență	între 87,5 și 108 MHz
	AM
Acoperire frecvență	între 522 și 1620 kHz

РАЗПОЛОЖЕНИЕ НА БУТОНИТЕ

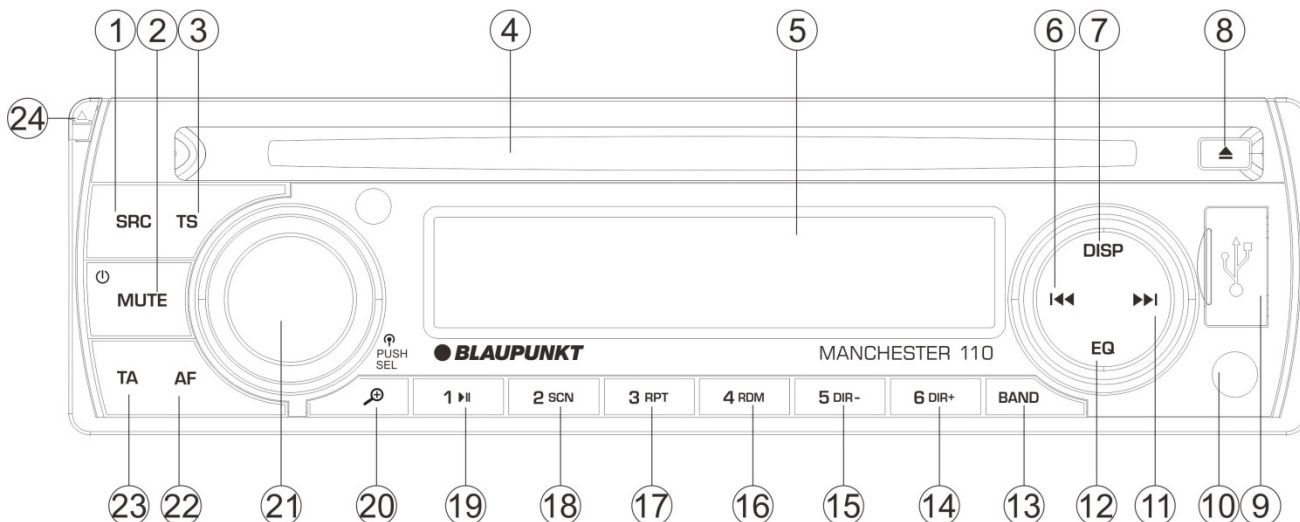

1. SRC (източник) бутон.

Избиране на ниво на запаметяване или аудио източник

2. / MUTE (тих режим) бутон Вкл./Изкл..

3. TS (travel store) бутон.

4. ОТВОР ЗА ДИСК

5. LCD дисплей.

6. (ТЪРСЕНЕ НАДОЛУ) бутон.

7. DISP бутон.

В менюто: Избиране на точка от менюто, промяна на настройка

Режим Радио: Стартиране на търсене

Режим MP3/WMA: Преминаване към следващата/предишната директория

8. ЕЈЕСТ (ИЗВАЖДАНЕ) бутон.

9. USB порт

10. AUX IN жак.

11. (ТЪРСЕНЕ НАГОРЕ) бутон.

В менюто: Промяна на нивото на менюто

Режим Радио: Настройване на станциите

Други работни режими: Избор на заглавие

12. EQ/LOUD бутон.

13. BAND бутон.

14. 6 DIR+ (директория) бутон.

15. 5 DIR- (директория) бутон.

16. 4 RDM (произволно възпроизвеждане) бутон

17. 3 RPT (повторение) бутон.

18. 2 SCN (прослушване) бутон.

19. 1 (възпроизвеждане/прекъсване) бутон.

20. (Търсене на MP3) бутон

21. VOL/SEL/ENT бутон.

В менюто: Избиране на точка от менюто, промяна на настройка

22. AF бутон.

23. TA бутон.

24. (Освобождаване на панела) бутон.

25. RESET бутон.

Достъпен само при отстранен обслужващ панел

26. Слот за SD-карта.

Достъпен само при отстранен обслужващ панел

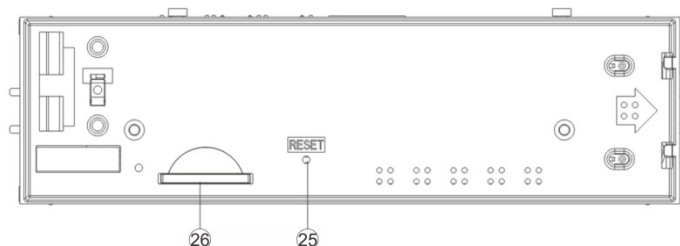

СЪДЪРЖАНИЕ

Инструкции за безопасност	163	Изваждане на диск.....	172
Използвани символи	163	Избиране на директория нагоре/ надолу	172
Безопасност на движението	163	Избиране на файлове чрез 	
Общи инструкции за безопасност	163	бутона	173
Декларация за съответствие	164	Режим USB възпроизвеждане	173
Указания за почистване	165	SD режим	174
Указания за унищожаване	165	Спецификации	175
Окомплектовка	165	Инструкции за монтаж	214
Специални консумативи (не са включени в окомплектовката)	165		
Пускане на устройството в действие	166		
Извадете винта преди монтажа	166		
Поставяне/сваляне на обслужващия панел.....	166		
Отстраняване на обслужващия панел.....	166		
Пускане в действие	167		
Включване/изключване на устройството.....	167		
Настройване на звука	167		
Динамична сила на звука	168		
Информация на дисплея	168		
Настройване на точно време	168		
Функция възстановяване на фабричните настройки	168		
Работа на радиото	168		
Превключване на режим Радио	168		
Избиране на честотна лента	168		
Избиране на станция	168		
Автоматично запаметяване и бързо прослушване на програма ...	169		
Запаметяване на станция	169		
RDS режим	169		
CD/MP3/WMA режим	169		
Промяна на CD/MP3/WMA режима	170		
Избиране на заглавия/файлове.....	171		
Бързо прослушване на всички заглавия.....	171		
Повторно възпроизвеждане на отделно заглавие	171		
Възпроизвеждане на всички заглавия в произволна последователност	172		

ИНСТРУКЦИИ ЗА БЕЗОПАСНОСТ

ИНСТРУКЦИИ ЗА БЕЗОПАСНОСТ

Автомобилното радио е произведено в съответствие със съвременното ниво на техниката и утвърдените правила на техниката по безопасност. Въпреки това могат да възникнат опасности, ако не спазвате инструкциите за безопасност в това ръководство.

Това ръководство съдържа важни информации, за да се монтира и обслужва лесно и безопасно автомобилното радио.

- Прочетете внимателно и изцяло това ръководство преди да използвате автомобилното радио.
- Съхранете това ръководство така, че да е достъпно по всяко време за всички потребители.
- Предавайте автомобилното радио на трети лица винаги заедно с това ръководство.

Освен това спазвайте ръководствата за уредите, които използвате във връзка с това автомобилно радио.

ИЗПОЛЗВАНИ СИМВОЛИ

В това ръководство са използвани следните символи:



ОПАСНОСТ!

Предупреждава за наранявания



Отличителният знак CE потвърждава спазването на ЕС-директивите.

- Показва, че трябва да извършите съответното действие

БЕЗОПАСНОСТ НА ДВИЖЕНИЕТО

Спазвайте следните указания за безопасността на движение:

- **Използвайте Вашия уред така, че винаги да можете да управлявате сигурно вашия автомобил.** В случай на съмнение спрете на подходящо място и обслужете уреда при спрял автомобил.
- **Сваляйте или поставяйте обслужващия панел само при спрял автомобил.**
- **Слушайте радио винаги с умерена сила на звука,** за да можете да предпазите слуха си и за да чувате звукови предупредителни сигнали (напр. на полицията). В паузите при превключване (напр. при смяна на източника на звука) промяната на силата на звука не се чува. Не увеличавайте силата на звука по време на такава пауза за превключване.

ОБЩИ ИНСТРУКЦИИ ЗА БЕЗОПАСНОСТ

Спазвайте следните указания, за да се предпазите от наранявания:

- **Не променяйте или не отваряйте уреда.** В уреда се намира лазер от 1-ви клас, който може да увреди очите ви.
- **Не увеличавайте силата на звука по време на паузите при превключване,** напр. при смяна на източника на звука. Промяната на силата на звука по време на превключването не се чува.

ИНСТРУКЦИИ ЗА БЕЗОПАСНОСТ

ИЗПОЛЗВАНЕ ПО ПРЕДНАЗНАЧЕНИЕ

Това автомобилно радио е предвидено за монтаж и работа в автомобил с 12 V напрежение на бордовата мрежа и трябва да се монтира в ниша съгл. DIN. Спазвайте границите на мощността дадени в техническите данни. Възложете ремонта и евент. монтажа на специалист.

ИНСТРУКЦИЯ ЗА МОНТАЖ

Вие можете да монтирате автомобилното радио само ако имате опит в монтажа на автомобилни радиоапарати и познавате електрическата част на автомобила. За целта спазвайте ръководството за монтаж в края на това ръководство.

ДЕКЛАРАЦИЯ ЗА СЪОТВЕТСТВИЕ

С настоящето фирма Blaupunkt Technology GmbH декларира, че уредът съответства на основните изисквания и на други важни предписания от директивата 2004/108/ЕО.

Декларацията за съответствие ще намерите в Интернет на адрес www.blaupunkt.com.

УКАЗАНИЯ ЗА ПОЧИСТВАНЕ

Разтворители, почистващи препарати и препарати за грубо абразивно почистване, както и спрей за почистване на арматурното табло и поддържащи препарати за пластмаса могат да съдържат вещества, които да повредят повърхността на автомобилното радио.

- За почистване на автомобилното радио използвайте само суха или леко влажна кърпа.
- При необходимост почиствайте контактите на обслужващия панел с мека, напоена с почистващ алкохол кърпа.

УКАЗАНИЯ ЗА УНИЩОЖАВАНЕ



Не изхвърляйте стария уред в битовите отпадъци!

За унищожаване на стария уред спазвайте съществуващия ред за връщане и събиране на отпадъци.

ОКОМПЛЕКТОВКА

Окомплектовката включва:

- 1 автомобилно радио
- 1 ръководство за обслужване/монтаж
- 1 калъф за обслужващия панел
- 1 носеща рамка
- 2 инструменти за демонтаж

СПЕЦИАЛНИ КОНСУМАТИВИ

(не са включени в окомплектовката)

Използвайте само одобрени от Blaupunkt специални консумативи. Информирайте са от Вашия специализиран търговец на Blaupunkt или в интернет на адрес www.blaupunkt.com.

ПУСКАНЕ В ЕКСПЛОАТАЦИЯ ВНИМАНИЕ

ВИНТОВЕ ЗА ТРАНСПОРТИРАНЕ

Уверете се, че преди въвеждането в експлоатация на автомобилното радио са свалени обезопасителните винтове за транспортиране (вижте глава „Ръководство за монтаж“).

ПОСТАВЯНЕ/СВАЛЯНЕ НА ОБСЛУЖВАЩИЯ ПАНЕЛ

За защита от кражба Вашето автомобилно радио е снабдено със свалящ се обслужващ панел (Release-Panel). При доставката обслужващият панел се намира във включения в окомплектовката калъф. За да пуснете радиото след монтажа, трябва първо да поставите обслужващия панел (вижте раздел „Поставяне на обслужващия панел“ в тази глава).

Взимайте със себе си обслужващия панел при всяко слизване от автомобила. Без този обслужващ панел автомобилното радио няма стойност за един крадец.

ВНИМАНИЕ

ПОВРЕДА НА ОБСЛУЖВАЩИЯ ПАНЕЛ

Не допускайте обслужващия панел да пада.

Транспортирайте обслужващия панел така, че той да е защитен от удари и контактите му да не могат да се замърсяват.

Не излагайте обслужващия панел на директна слънчева светлина или други източници на топлина.

Избягвайте директно съприкосновение на контактите на обслужващия панел с кожата.

- **ПОСТАВЯНЕ НА ОБСЛУЖВАЩИЯ ПАНЕЛ**

Плъзнете обслужващия панел в държача на десния ръб на корпуса. Натиснете внимателно обслужващия панел в левия държач, докато не се фиксира с прищракване.

- **СВАЛЯНЕ НА ОБСЛУЖВАЩИЯ ПАНЕЛ**

Натиснете бутона  (24), за да деблокирате обслужващия панел.

Лявата страна на обслужващия панел се освобождава от уреда и чрез един фиксатор се осигурява срещу изпадане.

Раздвижете леко обслужващия панел наляво, докато не се освободи от десния фиксатор.

Освободете обслужващия панел внимателно от левия фиксатор.

Указание:

Автомобилното радио се изключва автоматично, веднага след като се свали обслужващият панел.

РАБОТА

РАБОТА

ВКЛЮЧВАНЕ/ИЗКЛЮЧВАНЕ НА УСТРОЙСТВОТО

Включете устройството чрез натискане на **Ⓚ** бутона . Когато системата е включена, натиснете и задръжте **Ⓚ** бутона (2) за 2 секунди, за да изключите устройството.

НАСТРОЙВАНЕ НА ЗВУКА

Натиснете кратко бутона **SEL** (21), за да изберете желания режим на настройване. Режимите за настройване се сменят в следния ред:

-BAS-TRE-BAL-FAD- VOL-

BAS: Ниски честоти

TRE: Високи честоти

BAL: Разпределяне на силата на звука ляво/дясно

FAD: Разпределяне на силата на звука отпред/отзад

VOL: Сила на звука

Чрез завъртане на аудио бутона (21) можете да настроите желаното качество на звука.

Натиснете и задръжте бутона **SEL** (21) за 2 секунди, за да извикате системното меню.

Натиснете бутона **SEL** (няколко пъти):

TAVOL (сила на звука на пътната информация)—LOC ON/OFF (локално търсене ВКЛ./ИЗКЛ.)—STEREO/MONO (стерео/моно)—BEEP ON/OFF (звуков сигнал ВКЛ./ИЗКЛ.)—EUROPE/USA (Европа/САЩ)

TAVOL: сила на звука на пътната информация

LOC: Локално търсене

ТА сила на звука:

Тя определя минималната сила на звука за съобщението за пътната обстановка. Диапазонът на регулиране е 20–43. Стандартната стойност е 25. Завъртете бутона за силата на звука, за да

настроите силата на звука за съобщението за пътната обстановка.

LOC ON/OFF: Завъртете аудио бутона (21), за да включите/изключите функцията локално търсене. В режим LOC ON, устройството намалява чувствителността на приемане, когато търсите станции. Това означава, че станциите със силен сигнал се приемат, а станциите със слаб сигнал се игнорират. В режим LOC OFF, то увеличава чувствителността на приемане, когато търсите станции. Това означава, че можете да приемате повече станции.

STEREO/MONO: Завъртете аудио бутона (21), за да изберете режим STEREO (стерео) или MONO (моно). В режим STEREO, можете да приемате FM стерео сигнали. В режим MONO, стерео сигналът е променен на моно. Понякога, когато сигналът е слаб, превключването в режим MONO ще намали смущенията.

BEEP ON/OFF: Автомобилното радио е оборудвано с 2 режима за звуков сигнал. Завъртете бутона за силата на звука, за да изберете един от тях.

- Режим Бееп Он: Чува се звуков сигнал за потвърждение, всеки път, когато е натиснат бутон.

- Режим Бееп Off: Не се чува звуков сигнал за потвърждение, когато е натиснат бутон.

EUROPE/USA: Завъртете бутона за силата на звука, за да изберете регион EUROPE (Европа) или USA (САЩ).

РАБОТА

EQ (еквалайзер)

Натиснете го за кратко, за да изберете предварително настроен EQ режим, както е показано по-долу:

FLAT—CLASSICS—POP—ROCK—EQ
OFF

ДИНАМИЧНА СИЛА НА ЗВУКА

Натиснете и задръжте бутона EQ за 2 секунди, за да активирате функцията LOUD (сила на звука). Натиснете и го задръжте отново, за да отмените функцията.

ПОКАЗВАНА ИНФОРМАЦИЯ

Натиснете бутона **DISP** (7), за да се покаже точното време за 5 секунди. След това, той показва отново информацията.

НАСТРОЙВАНЕ НА ТОЧНО ВРЕМЕ

Натиснете и задръжте бутона DISP за 2 секунди. Индикациите за час мигат. Натиснете за кратко бутона **▶▶/◀◀**, за да настроите точния час. Натиснете за кратко бутона DISP, за да преминете на минутите. Използвайте отново бутона **▶▶/◀◀**, за да настроите точните минути. После натиснете бутона SEL, за да потвърдите.

ДОПЪЛНИТЕЛЕН ВХОД

Устройството може да се свърже с преносим аудио плейър чрез **AUX IN** жака (10).

ФУНКЦИЯ ВЪЗСТАНОВЯВАНЕ НА ФАБРИЧНИТЕ НАСТРОЙКИ

Бутонът **RESET** (25) трябва да се активира или с химикалка или с остър метален предмет.

Бутонът **RESET** е активиран поради следните причини:

- Първоначален монтаж на устройството, когато цялото монтиране на електрически проводници е завършено.
- Всички функционални бутони не работят.
- Има символ за грешка на дисплея.

Забележка: Ако бутонът **RESET** (25) е натиснат и устройството не работи, моля, използвайте памучен тампон напоен с изопропилов алкохол, за да почистите гнездото на предния панел.

РЕЖИМ РАДИО

• ПРЕВКЛЮЧВАНЕ НА РЕЖИМ РАДИО

Натиснете бутона **SRC** (1), за да изберете режим Радио, който се показва на дисплея заедно с нивото на запаметяване и честотата.

• ИЗБИРАНЕ НА ЧЕСТОТНА ЛЕНТА

В режим Радио, натиснете бутона **BAND** (13), за да изберете желаното ниво.

Нивото на запаметяване се променя в следния ред:

→FM1→FM2→FM3→MW1(AM1)→MW2(AM2) —

• ИЗБИРАНЕ НА СТАНЦИЯ

Натиснете за кратко бутона **▶▶** (11) или **◀◀** бутона (6), за да активирате функцията за автоматично търсене. Тя автоматично търси нагоре/надолу за станция. Натиснете го за 2 секунди, докато на дисплея се появи „**MANUAL**“ (ръчен), за да изберете ръчния режим на настройване. В този режим можете постепенно да прослушате честотите нагоре или надолу, докато бъде намерена станция. Ако двата бутона не са натискани 5 секунди, ще се върне в

режим търсене и настройване и на дисплея се появява „АУТО“ (автоматичен).

- **АВТОМАТИЧНО ЗАПАМЕТЯВАНЕ И ПРОСЛУШВАНЕ НА ПРОГРАМА**

- Автоматично запамяване

- Натиснете бутона **TS** (3) за 2 секунди, радиото стартира търсенето от честота 87.5 MHz и проверява силата на сигнала, докато завърши един цикъл на търсене. След това то запамява 6 станции с най-силен сигнал на зададените бутони с цифра под ниво на запамяване FM3. В първия цикъл то прослушва в режим LOCAL ON (локално търсене ВКЛ.) станциите с най-силен сигнал. Ако са намерени по-малко от 18 станции, във втория цикъл то прослушва станциите в режим LOCAL OFF (локално търсене ИЗКЛ.).

- Прослушване на програма
Натиснете за кратко бутона **TS** (3), за да прослушате зададените станции. Радиото спира на зададен номер за 5 секунди. Натиснете отново бутона **TS**, за да спрете прослушването на програма.

- **ЗАПАМЕТЯВАНЕ НА СТАНЦИЯ**

За да запаметите станция, натиснете един от зададените бутони (1-6) за 2 секунди. Текущата станция е запаметена под бутона с цифра. Натиснете за кратко зададения бутон (1-6), за да слушате направо станцията, която е запаметена под съответния зададен бутон.

RDS (СИСТЕМА ЗА РАДИО ДАННИ) РЕЖИМ

- **Настройване на RDS режим**
Натиснете бутона **AF** (22), за да превключите AF (алтернативни честоти) функцията на вкл. или изкл. Когато AF е вкл., символът „**AF**“ се появява на дисплея. Името на програмата се показва при приемане на RDS станция. „**AF**“ започва да мига, ако радио сигналът се влоши.
- **Режим регионална програма**
Когато функцията AF е включена, натиснете бутона **AF** (22) за няколко секунди, за да включите или изключите режим Регион. Някои радиопредавателни станции променят своята програма от нормално на регионално радиопредаване за определен период от време. Когато е включен Регион, текущата слушана програма остава непроменена. Когато Регион е изключен, това позволява приемането да премине към регионална станция.
- **Слушане на съобщения за пътната обстановка**
Натиснете бутона **TA**, за да активирате функцията **TA**. Когато режим **TA** е включен и е предадено съобщение за пътната обстановка:
Когато устройството е в режим CD (MP3), USB, SD или AUX IN, то временно превключва в режим Радио.

То временно превключва на свързана с EON станция, когато EON открие съобщение за пътната обстановка на друга програма.

Ако нивото на силата на звука е под прага, то го повишава до прага. Ако текущото ниво на силата на звука е по-високо от прага (мин. ниво на силата на звука на **TA**), то ще бъде настроено на последното ниво.

Прекъсване на функцията **TA**

Текущото съобщение за пътната обстановка се отменя чрез натискане на този бутон.

Но режимът **TA** не е изключен.

Използваните RDS данни са PI, PS, AF, TP, TA, EON и PTY данни.

PI: Program Identification code

Код за разпознаване на програми

PS: Program Service Name

Данните за името на радиостанцията изразено като буквено-цифрови знаци

AF: Alternative Frequencies

Списък на честотите на радиостанциите, които предават една и съща програма

TP: Traffic Program identification

Данни за разпознаване на станциите предаващи информация за пътната обстановка

TA: Traffic Announcement identification

Данни за разпознаване показващи, дали е предавана информация за пътната обстановка или не

EON: Enhanced Other Networks

information (превключване, когато по друга радиостанция започнат новини или информация за

пътната обстановка, и след това се превключва обратно)

РАБОТА

РЕЖИМ НА РАБОТА CD/MP3/WMA/

ОСНОВНА ИНФОРМАЦИЯ

С това автомобилно радио можете да пускате аудио CD (CDDA) и CD-R/RW с аудио файлове, MP3 или WMA файлове, както и MP3 или WMA файлове върху USB носители на информация и SD(HC)-/MMC-карти памет.

Указания:

- За безупречна работа на CD-устройството използвайте само CD с Compact-Disc-лого.
- Ваупункт не може да гарантира безупречната функция на защитени с авторски права срещу копиране CD, както и на всички налични на пазара празни CD дискове, USB носители на информация и карти памет.

При подготвяне на MP3/WMA носител на информация спазвайте следните указания:

- Имена на заглавия и папки:
 - Макс. 32 знака без разширението на файла „.mp3“, респ. „.wma“ (при повече знаци се намалявам броят на разпознаваемите от автомобилното радио заглавия и папки)
 - Без прегласи или специални знаци
- CD-формати: CD-R/RW, Ø: 12 cm
- CD-формати на данни: ISO 9669 Level 1 и 2, Joliet
- CD-скорост на записване: макс. 16x (препоръчвана)
- Система с USB формат/данни: Mass Storage Device (средства за масово запамяване)/ FAT16/32
- Карти памет с файлова система: FAT16/32
- Разширение на файловете с

аудиофайлове:

- .MP3 за MP3 файлове
- .WMA за WMA файлове
- WMA файлове само без Digital Rights Management (DRM) и изготвени с Windows Media Player от версия 8
- MP3-ID3-тагове: версия 1 и 2
- Битрейт за създаване на аудиофайлове:
 - MP3: 32 до 320 kbps
 - WMA: 64 до 192 kbps
- Максималният брой файлове и директории: до 20 000 записа в зависимост от структурата на данните
- **СМЯНА В РЕЖИМ НА РАБОТА CD/MP3/WMA/**

Натискайте бутон **SRC** (1), докато се покаже желаният аудио източник:

- „CD“: поставен CD
- „SD(HC)“: поставена карта памет
- „USB“: свързан USB носител на информация
- „AUX“: свързан външен аудио източник

Указания:

- Даденият аудио източник може да бъде избран само, когато е поставен съответно CD, респ. когато е свързан съответен уред.
- В случай, че преди възпроизвеждането автомобилното радио трябва да прочете първо данните на свързания уред или носител на информация, на дисплея се появява надписа „READING“ (прочитане). Времетраенето на прочитането зависи от количеството на данните и модела на уреда, респ.

на носителя на информация. В случай, че уредът или носителят на информация са повредени или предаваните данни не могат да се възпроизведат, на дисплея се показва съответното съобщение (напр. „USB ERROR“ (USB грешка)).

ИЗБИРАНЕ НА ЗАГЛАВИЯ/ФАЙЛОВЕ

Натиснете бутона **▶▶** (11) или бутона **◀◀** (6), за да преминете към предишното или следващото заглавие/файл. Номерът на заглавието/файла е показан на дисплея.

Задръжте бутона **▶▶** (11) или бутона **◀◀** (6), за бързо превъртане назад или напред. Възпроизвеждането на диска започва от момента, когато освободите бутона.

- **ВЪЗПРОИЗВЕЖДАНЕ/ПРЕКЪСВАНЕ**

Натиснете бутона **▶** (19), за да прекъснете възпроизвеждането. Натиснете го отново, за да възобновите възпроизвеждането.

- **БЪРЗО ПРОСЛУШВАНЕ НА ВСИЧКИ ЗАГЛАВИЯ/ФАЙЛОВЕ**

Натиснете бутона **SCN** (18), за да се възпроизведат първите секунди на всяко заглавие/файл. Натиснете го отново, за да спрете възпроизвеждането на началото и слушайте заглавието/файла.

- **ПОВТОРНО ВЪЗПРОИЗВЕЖДАНЕ НА ОТДЕЛНО ЗАГЛАВИЕ/ФАЙЛ**

Натиснете бутона **RPT** (17) за непрекъснато повторение на отделно заглавие/файл. Натиснете го отново за повторно възпроизвеждане на всичките заглавия/файлове.

- **ВЪЗПРОИЗВЕЖДАНЕ НА ВСИЧКИ ЗАГЛАВИЯ В ПРОИЗВОЛНА ПОСЛЕДОВАТЕЛНОСТ**

Натиснете бутона **RDM** (16), за да възпроизведете всички заглавия/файлове в произволна последователност. Натиснете го

отново, за да отмените функцията възпроизвеждане в произволна последователност.

- **ИЗВАЖДАНЕ НА ДИСК**

Натиснете бутона  (8), за да спрете възпроизвеждането на диска и да го извадите от отвора за диск (4).

ИЗБИРАНЕ НА ДИРЕКТОРИЯ НАГОРЕ/НАДОЛУ

Натиснете бутона **DIR-** (15) или бутона **DIR+** (14), за да изберете предишната или следващата директория. Ако MP3/WMA дискът не съдържа директория, функцията на бутона **DIR-** (15) или бутона **DIR+** (14) не е налична.

- **ИЗБИРАНЕ НА ФАЙЛОВЕ С БУТОНА**

 (20) е предназначен като бутон за избор в режим MP3/WMA.

- **Търсене в директория**

Натиснете веднъж  бутона . Радиото влиза в режим „Търсене в директория“. Завъртете бутона VOL, за да изберете желаната директория. След това, натиснете бутона (21), за да влезете в директорията. Завъртете бутона (16), за да изберете желания файл. След това натиснете отново бутона (21), за да го възпроизведете.

Натискането на бутона  Ви връща в предишната директория.

- **Търсене на файл по номер**

Натиснете два пъти бутона  . Това активира режима „Търсене на файл по номер“. Завъртете бутона (21), за да изберете номера на файла, след това натиснете бутона (21), за да потвърдите.

Устройството търси избрания файл за възпроизвеждане.

Когато номерът на файла е избран, устройството изчаква няколко секунди до натискане на бутона (21). Устройството търси заглавието след няколко секунди, дори ако бутонът (21) не е натиснат.

РЕЖИМ USB ВЪЗПРОИЗВЕЖДАНЕ

Когато свържете USB-носител, устройството търси MP3/WMA файлове и започва да ги възпроизвежда. Във всеки друг режим можете също да натиснете бутона **SRC**, за да изберете USB режим.

Когато устройството възпроизвежда MP3/WMA файловете, начинът на управление е същият като в режима CD/MP3/WMA, описан по-горе.

Забележка:

- Главното устройство може да поддържа само стандартна USB памет, одобрена от Microsoft.
- USB MP3 плейърът не е стандартен, което означава, че различни модели имат свой собствен стандарт. Затова не се поддържа всеки MP3 плейър.
- Когато свързвате MP3 плейър, който има обикновена батерия (не акумулаторна), трябва първо да извадите батерията от MP3 плейъра и след това го свържете към USB порта. В противен случай, това може да причини разрушаване на батерията.

SD РЕЖИМ

Когато поставите SD карта в SD слота, устройството търси MP3/WMA файлове върху картата и започва да ги възпроизвежда. Начинът на управление

РАБОТА

е същият като в режима CD/MP3/WMA, описан по-горе.

Във всеки друг режим можете също да натиснете бутона **SRC** (1), за да изберете SD режим.

ПОДДЪРЖАНИ РЕЖИМИ НА ДЕКОДИРАНЕ НА MP3/WMA

Главното устройство поддържа режими на декодиране на MP3/WMA, както е показано по-долу.

Стандарт	Скорост на предаване на данни (kbps)
MPEG1 Audio Layer 3 (44,1 kHz)	32,48,64,96, 128,192,256, 320
Windows Media Audio (44,1 kHz)	64,96,128,192

USB решението може да поддържа:

45. Брой директории: Макс. 500

46. Брой файлове: Макс. 999

47. Дълбочина на директорията: 8 слоя

48. Размер до: 16 GB

СПЕЦИФИКАЦИЯ

ОБЩИ

Изисквания към захранването	: 12 V DC, минусово заземяване
Размери	: 178 (Ш) x 160 (Д) x 50 (В)
Управление на музикалния звук	
- ниски честоти (на 100 Hz)	: ±10 dB
- високи честоти (на 10 kHz)	: ±10 dB
Максимална изходна мощност	: 4 x 50 W
Консумация на ток	: 10 A (макс.)

CD ПЛЕЙЪР

Съотношение сигнал към шум	: > 55 dB
Разделяне на каналите	: > 45 dB
Честотна характеристика	: 40 Hz – 18 kHz

РАДИО

	FM
Честотен обхват	65 до 74 MHz
Честотен обхват	87,5 до 108 MHz
	MW
Честотен обхват	522 до 1620 kHz

RAZPOREDITEV GUMBOV

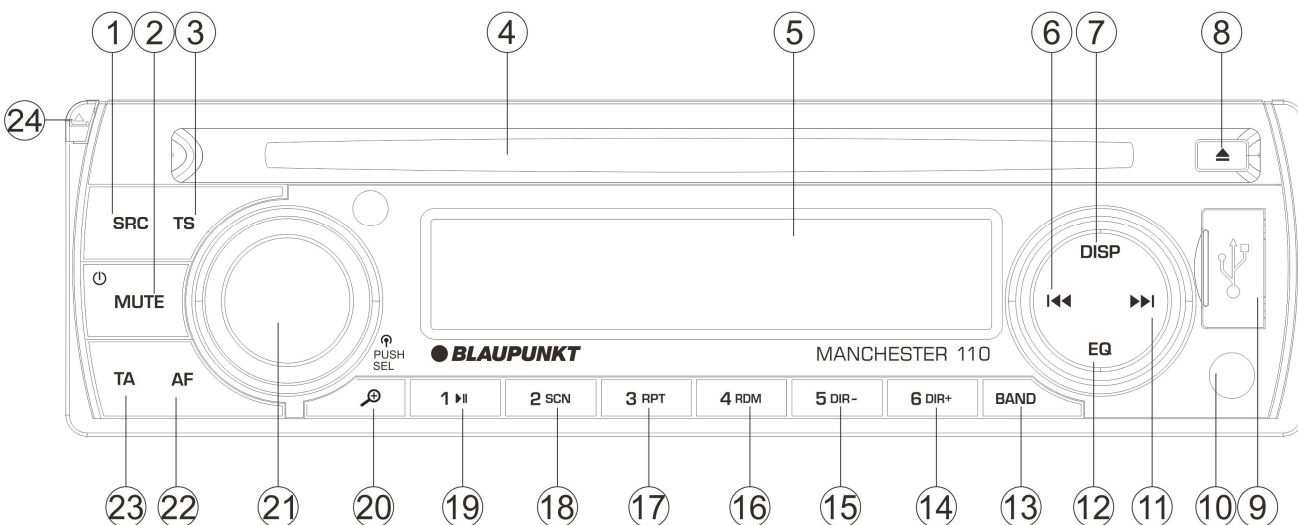

1. Gumb SRC (vir) .

Izbira pomnilniškega modula ali avdio vira

2. Gumb  / MUTE za nemo nastavitvev in vklop/izklop.

3. Gumb TS (travel store).

4. REŽA ZA PLOŠČO

5. LCD-prikazovalnik.

6. Gumb  (ISKANJE NAVZDOL).

7. Gumb DISP.

V meniju: izbira menijskega elementa, sprememba nastavitve

Način za radio: začetek iskanja postaj

Način za MP3/WMA: pomik na naslednjo/ prejšnjo mapo

8. Gumb za IZMET.

9. USB-vtičnica

10. Vtičnica AUX IN.

11. Gumb  (ISKANJE NAVZGOR).

V meniju: izbira menijske ravni

Način za radio: prilagoditev postaj

Drugi načini delovanja: izbira skladbe

12. Gumb EQ/LOUD.

13. Gumb BAND.

14. Gumb 6 DIR+ (mapa).

15. Gumb 5 DIR- (mapa).

16. Gumb 4 RDM (naključno)

17. Gumb 3 RPT (ponovi).

18. Gumb 2 SCN (predvajanje začetka).

19. Gumb 1  (predvajanje/prekinitev).

20. Gumb  (iskanje MP3)

21. Gumb VOL/SEL/ENT.

V meniju: izbira menijskega elementa, sprememba nastavitve

22. Gumb AF.

23. Gumb TA.

24. Gumb  (sprostitvev upravljalne enote).

25. Gumb RESET.

Dostop je mogoče samo, če je upravljalna enota odstranjena iz ležišča

26. Reža za SD-kartico.

Dostop je mogoče samo, če je upravljalna enota odstranjena iz ležišča

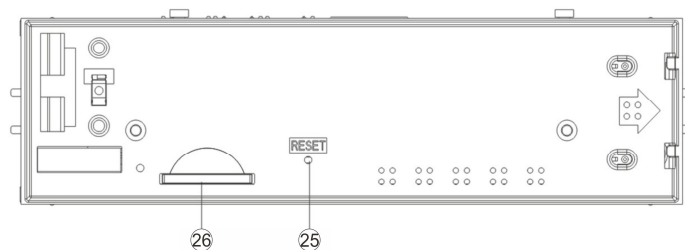

VSEBINA

Varnostna navodila	178	Tehnični podatki	189
Uporabljeni simboli	178	Navodila za namestitev	215
Varnost na cesti	178		
Splošna varnostna navodila	178		
Izjava o skladnosti	179		
Navodila za čiščenje	180		
Navodila za odstranitev	180		
Obseg dobave	180		
Dodatna oprema (ni vključena v obseg dobave)	180		
Pred uporabo	181		
Odstranitev vijaka pred namestitvijo	181		
Namestitev/snemanje upravljalne enote.....	181		
Odstranitev upravljalne enote	181		
Uporaba	182		
Vklop/izklop enote.....	182		
Nastavitev zvoka.....	182		
Glasnost.....	183		
Informacije na prikazovalniku.....	183		
Nastavitev časa.....	183		
Funkcija ponastavitve	183		
Uporaba radia	183		
Preklop v način za radio	183		
Izbira frekvenčnega pasu.....	183		
Izbira postaje	183		
Samodejno shranjevanje in pregledovanje programov	184		
Shranjevanje postaj	184		
Funkcija RDS.....	184		
Uporaba v načinu za CD/MP3/WMA.....	184		
Preklop v način CD/MP3/WMA	185		
Izbira skladb/datotek.....	186		
Predvajanje začetka skladb	186		
Ponovno predvajanje skladbe.....	187		
Naključno predvajanje vseh skladb ..	187		
Izmet diska	187		
Izbira mape navzgor/navzdol.....	187		
Izbira datotek z gumbom 	188		
Predvajanje skladb z USB-ključka	188		
Predvajanje skladb s SD-kartice	188		

Varnostna navodila

Avtomobilski avdio sistem je bil izdelan v skladu z najnovejšo tehnologijo in veljavnimi varnostnimi smernicami. Kljub temu se lahko pojavijo nevarnosti, če ne upoštevate varnostnih navodil v teh navodilih za uporabo.

Ta navodila vsebujejo pomembne informacije za preprosto in varno namestitve ter uporabo avtomobilskega avdio sistema.

- Pred uporabo avtomobilskega avdio sistema pazno preberite vsa navodila.
- Navodila hranite na mesto, kjer bodo vedno dostopna vsem uporabnikom.
- Če avtomobilski avdio sistem predate tretji osebi, vedno priložite tudi ta navodila.

Poleg tega upoštevajte navodila za naprave, ki jih uporabljate v povezavi z avtomobilskim avdio sistemom.

Uporabljeni simboli

V teh navodilih so uporabljeni naslednji simboli:



NEVARNOST!

Opozorila pred poškodbami



Znak CE potrjuje skladnost z direktivami EU.

- Označuje naštevanje

Varnost na cesti

Upoštevajte naslednja navodila za varnost na cesti:

- **Napravo uporabljajte tako, da boste lahko ves čas varno upravljali vozilo.** Če niste prepričani, vozilo ustavite na primernem mestu in šele nato upravljajte napravo.
- **Upravljalno enoto snemite ali namestite le, ko je vozilo ustavljeno.**
- **Vedno poslušajte z zmerno glasnostjo,** da zaščitite svoj sluh in da boste lahko slišali zvočne opozorilne signale (npr. policijo). Ko se radio preklopi v nemo stanje (npr. med spreminjanjem vira zvoka), spremembe glasnosti ni mogoče slišati. V tem času zato ne spreminjajte glasnosti.

Splošna varnostna navodila

Upoštevajte naslednja navodila, da preprečite poškodbe:

- **Naprave ne spreminjajte ali odpirajte.** Naprava vsebuje laser razreda 1, ki lahko poškoduje oči.
- **Ne povečujte glasnosti, medtem ko je naprava nastavljena na nemo,** npr. med spreminjanjem vira zvoka. Ko je naprava nastavljena na nemo, spremembe glasnosti ni mogoče slišati.

VARNOSTNA NAVODILA

Namenska uporaba

Avtomobilski avdio sistem je predviden za uporabo v vozilu z 12-voltno napetostjo in za namestitve v DIN-režo.

Upoštevajte mejne vrednosti, navedene v tehničnih podatkih. Po potrebi mora popravila in namestitev opraviti strokovnjak.

Navodila za namestitev

Avtomobilski avdio sistem lahko namestite sami le, če imate izkušnje z nameščanjem avtomobilskih avdio sistemov in poznate električni sistem v vozilu. V tem primeru upoštevajte navodila za namestitev na koncu teh navodil za uporabo.

Izjava o skladnosti

Blaupunkt Technology GmbH izjavlja, da avtomobilski avdio sistem izpolnjuje osnovne zahteve in druge zadevne predpise direktive 2004/108/ES. Izjava o skladnosti je na voljo na spletnem naslovu www.blaupunkt.com.

NAVODILA ZA ČIŠČENJE | NAVODILA ZA ODSTRANITEV | OBSEG DOBAVE

Navodila za čiščenje

Topila, čistila in abrazivna sredstva, pršila za armaturne plošče in izdelki za nego plastike lahko vsebujejo sestavine, ki poškodujejo površino avtomobilskega avdio sistema.

- Za čiščenje avtomobilskega avdio sistema uporabljajte zgolj suho ali rahlo navlaženo krpo.
- Po potrebi redno čistite kontakte upravljalne plošče z mehko krpo, navlaženo s čistilnim alkoholom.

Navodila za odstranitev



Stare enote ne odvrzite med gospodinjske odpadke!

Staro napravo predajte zbirnemu centru.

Obseg dobave

Obseg dobave vključuje:

- 1 avtomobilski avdio sistem
- 1 navodila za uporabo/namestitvev
- 1 škatlo za upravljalno enoto
- 1 podporni okvir
- 2 orodji za demontažo

Dodatna oprema (ni vključena v obseg dobave)

Uporabljajte samo dodatno opremo, ki jo je odobrilo podjetje Blaupunkt. Informacije o tem lahko dobite pri pooblaščenem prodajalcu Blaupunkt ali na spletni strani www.blaupunkt.com

Pred uporabo ...

Pred uporabo

Pozor

Varovalni vijaki za transport

Pred prvo uporabo avtomobilskega avdio sistema se prepričajte, da so bili varovalni vijaki za transport odstranjeni (glejte razdelek „Navodila za namestitve“).

Namestitev/snemanje upravljalne enote

Avtomobilski avdio sistem je opremljen s snemljivo upravljalno enoto, ki preprečuje krajo. Upravljalna enota je dobavljena v škatli. Za uporabo radia po namestitvi morate najprej namestiti upravljalno enoto (glejte razdelek „Namestitev upravljalne enote“ v tem poglavju).

Ko zapustite vozilo, vedno vzemite upravljalno enoto s sabo. Tat avtomobilskega avdio sistema ne bi mogel uporabljati brez upravljalne enote.

Previdno

Poškodbe upravljalne enote

Pazite, da vam upravljalna enota nikoli ne pade iz rok.

Upravljalno enoto transportirajte tako, da bo zaščiten pred udarci in da se kontakti ne bodo umazali.

Upravljalne enote ne izpostavljajte neposredni sončni svetlobi ali drugim virom toplote.

Preprečite neposreden stik kože z električnimi kontakti upravljalne enote.

Namestitev upravljalne enote

- Upravljalno enoto z desnim robom potisnite v pritrdišče.
- Upravljalno enoto previdno potisnite v levo pritrdišče, da se zaskoči.

Odstranitev upravljalne enote

- Pritisnite gumb  (24,) da sprostite upravljalno enoto.

Leva stran upravljalne enote se loči od naprave, pri čemer pritrdišče preprečuje, da bi padla iz ležišča.

- Upravljalno enoto premaknite malce v levo, dokler se ne sprost iz desnega pritrdišča.
- Previdno odstranite upravljalno enoto iz levega pritrdišča.

Opomba:

Avtomobilski avdio sistem se samodejno izključi, takoj ko odstranite upravljalno enoto.

UPORABA

VKLOP/IZKLOP ENOTE

Vključite enoto s pritiskom na gumb **Ⓛ**. Ko je sistem vključen, pritisnite in držite gumb **Ⓛ** (2) 2 sekundi, da izključite enoto.

NASTAVITEV ZVOKA

Pritisnite gumb **SEL** (21), da izberete želeni nastavitveni način. Nastavitveni načini se spreminjajo v naslednjem zaporedju:

-BAS-TRE-BAL-FAD- VOL-

BAS: bas

TRE: visoki toni

BAL: ravnovesje

FAD: porazdelitev glasnosti spredaj/zadaj

VOL: glasnost

Z vrtenjem gumba za glasnost (21) je mogoče nastaviti želeno kakovost zvoka. Pritisnite in držite gumb **SEL** (21) 2 sekundi, da prikličete sistemski meni.

Pritiskajte gumb **SEL** (zaporedoma):

TAVOL (GL. PI) —LOC ON/OFF (VKL./IZKL.

LOK.) —STEREO/MONO – BEEP ON/OFF

(VKL./IZKL. PISKA) – EUROPE/USA

(EVROPA/ZDA)

TAVOL: glasnost za prometne
informacije

LOC: lokalno

Glasnost za prometne informacije:

Določa minimalno glasnost za predvajanje prometnih informacij. Območje nastavitve znaša 20–43. Privzeta vrednost je 25. Nastavite glasnost prometnih informacij z obračanjem gumba.

LOC ON/OFF: obračajte gumb za glasnost (21), da vključite/izključite lokalno funkcijo. Enota v načinu LOC ON zmanjša občutljivost sprejema pri iskanju postaj. To pomeni, da naprave zazna postaje z dobrim sprejemom in prezre postaje s slabim sprejemom. V načinu LOC OFF se poveča občutljivost sprejema pri iskanju postaj. To pomeni, da naprava zazna več postaj.

STEREO/MONO: obračajte gumb za glasnost (21), da izberete način STEREO ali MONO. V načinu STEREO je mogoč sprejem stereo FM signala. V načinu MONO se stereo signal preklopi na mono. Če je signal slab, lahko preklop na način MONO zmanjša šum.

BEEP ON/OFF: na napravi sta na voljo 2 zvočna signala. Izberite enega z obračanjem gumba za glasnost.

- Način Beep On: potrditveni zvočni signal se oglasi vsakič, ko pritisnete gumb.

- Način Beep Off: potrditveni zvočni signal se oglasi vsakič, ko pritisnete gumb.

EUROPE/USA: z obračanjem gumba izberite regijo EUROPE (Evropa) ali USA (ZDA).

EQ (izravnava)

Pritisnite, da izberete prednastavljeni način EQ, kot je prikazano v nadaljevanju:

FLAT—CLASSICS—POP—ROCK—EQ
OFF

UPORABA

GLASNOST

Pritisnite in držite gumb EQ za 2 sekundi, da vključite funkcijo LOUD (glasno predvajanje). Ponovno pritisnite in držite, da prekličete funkcijo.

PRIKAZ INFORMACIJ

Pritisnite gumb **DISP** (7) za prikaz časa za 5 sekund. Nato so ponovno prikazane prvotne informacije.

NASTAVITEV ČASA

Pritisnite in držite gumb DISP za 2 sekundi. Prikaz ure utripa. Pritisnite gumb **▶▶/◀◀** za nastavitev ure. Pritisnite gumb DISP, da spremenite minute. Ponovno uporabite gumb **▶▶/◀◀** za nastavitev minut. Nato pritisnite gumb SEL za potrditev.

VHOD AUX

Enoto je mogoče povezati s prenosnim predvajalnikom zvoka prek vtičnice **AUX IN** (10).

FUNKCIJA PONAŠTAVITVE

Na gumb **RESET** (25) pritisnite s kemičnim svinčnikom ali koničastim kovinskim predmetom.

Gumb **RESET** je treba pritisniti iz naslednjih razlogov:

- Ob začetni namestitvi enote, ko je priključeno vse ožičenje.
- Če vsi funkcijski gumbi ne delujejo.
- Če se na prikazovalniku prikaže simbol za napako.

Opomba: če pritisnete gumb **RESET** (25) in enota ne deluje, uporabite vatirano palčko, navlaženo z izopropilnim alkoholom, da očistite vtičnico na sprednji plošči.

UPORABA RADIA

• PREKLOP V NAČIN ZA RADIO

Pritisnite gumb **SRC** (1), da izberete način za radio, ki se prikaže na prikazovalniku v kombinaciji s pomnilniškim modulom in frekvenco.

• IZBIRA FREKVENČNEGA PASU

V načinu za radio pritisnite gumb **BAND** (13), da izberete želeni frekvenčni pas. Frekvenčni pas se spreminja v naslednjem zaporedju:

→FM1→FM2→FM3→MW1(AM1)→MW2(AM2)

• IZBIRA POSTAJE

Pritisnite gumb **▶▶** (11) ali gumb **◀◀** (6), da vključite funkcijo iskanja. Funkcija samodejno išče navzgor/navzdol po frekvenčnem območju. Pritisnite in držite 2 sekundi, dokler se na prikazovalniku ne pojavi „**MANUAL**“, da izberete način za ročno iskanje postaj. V tem načinu lahko v korakih iščete frekvence navzgor/navzdol po frekvenčnem območju, dokler ne najdete postaje. Če nobenega gumba ne pritisnete 5 sekund, se sistem vrne v način za iskanje postaj in na prikazovalniku se prikaže „**AUTO**“.

- **SAMODEJNO SHRANJEVANJE IN PREGLEDOVANJE PROGRAMOV**

- Samodejno shranjevanje
- Če pritisnete gumb **TS** (3) za 2 sekundi, radio začne z iskanjem pri frekvenci 87,5 MHz in po končanem iskanju preveri moč signala. Nato shrani 6 postaj z najmočnejšim signalom, in sicer pod številčne gumbe, ki so prednastavljeni za FM3. V prvem ciklu poteka iskanje v načinu LOCAL ON (lokalna funkcija vključena) za postaje z najmočnejšim signalom. Če radio najde manj kot 18 postaj, v drugem ciklu poteka iskanje v načinu LOCAL OFF (lokalna funkcija izključena).
- Pregledovanje programov
Pritisnite gumb **TS** (3) za pregled prednastavljenih postaj. Radio predvaja postajo na prednastavljeni številki 5 sekund. Ponovno pritisnite gumb **TS**, da prekinete pregledovanje programov.
- **SHRANJEVANJE POSTAJ**
Če želite shraniti postajo, pritisnite enega od prednastavljenih gumbov (1–6) za 2 sekundi. Trenutna postaja se shrani pod ustrezno številko gumba. Pritisnite prednastavljeni gumb (1–6) za neposredno predvajanje postaje, ki je shranjena pod ustreznim prednastavljenim gumbom.

- **FUNKCIJA RDS (RADIO DATA SYSTEM)**

- Nastavitev načina RDS
Pritisnite gumb **AF** (22), da vključite ali izključite funkcijo AF.
Kadar je funkcija AF vključena, se na prikazovalniku prikaže simbol „**AF**“.
Ime programa je prikazano ob sprejemu RDS-postaje.
Če se signal prenosa poslabša, začne prikaz „**AF**“ utripati.
- Funkcija regijskega načina programov
Ko je funkcija AF vključena, pritisnite in držite gumb **AF** (22) več sekund, da vključite ali izključite regijski način.
Nekatere postaje svoje oddajanje za določen čas spremenijo z normalnega na regionalno. Ko je vključen regionalni način, trenutni program, ki ga poslušate, ostane nespremenjen. Ko je regionalni način izključen, je omogočen sprejem regionalne postaje.
- Poslušanje prometnih informacij
Pritisnite gumb **TA**, da vključite funkcijo **TA** (prometne informacije).
Ko je način **TA** vključen in poteka prenos prometnih informacij:
Ko je enota v načinu za CD (MP3), USB, SD ali AUX IN, se prehodno preklopi v način za radio.

Začasno se preklopi na postajo, povezano prek funkcije EON, ko EON zazna prometne informacije na drugem programu.

Če je trenutna glasnost pod mejno vrednostjo, se glasnost poveča na mejno vrednost. Če je trenutna glasnost nad mejno vrednostjo (min. glasnost za **TA**), se glasnost nastavi na zadnjo raven.

Funkcija za prekinitev **TA**

Če pritisnete ta gumb, prekinete trenutne prometne informacije.

Vendar s tem ne izključite načina **TA**.

Za podatke RDS se uporabljajo podatki PI, PS, AF, TP, TA, EON in PTY.

PI: identifikacijska koda programa

Koda za identificiranje programov

PS: ime programa

Ime postaje v alfanumeričnih znakih

AF: alternativne frekvence

Seznam frekvenc postaj, ki prenašajo isti program

TP: prepoznavanje programa s prometnimi informacijami

Podatki za prepoznavanje postaj, ki prenašajo prometne informacije

TA: prepoznavanje prometnih informacij

Podatki za prepoznavanje, ki kažejo, ali se prenašajo prometne informacije

EON: informacije o izboljšanih drugih omrežjih

Način za CD/MP3/WMA

Osnovne informacije

Avtomobilski avdio sistem je mogoče uporabiti za predvajanje CD-jev (CDDA) in plošč CD-R/RW z zvočnimi, MP3- ali WMA-datotekami ter MP3- ali WMA-datotek na USB-nosilcih in spominskih karticah SD(HC)/MMC.

Opombe:

- Da zagotovite pravilno delovanje, uporabljajte zgolj CD-je z logotipom „Compact-Disc“.

- Blaupunkt ne more zagotoviti brezhibnega delovanja vseh CD-jev, zaščitenih za zapisovanje, vseh CD-jev za zapisovanje, USB-nosilcev in pomnilniških kartic, ki so na voljo na trgu.

Pri pripravi nosilca podatkov MP3/WMA upoštevajte naslednje:

- Poimenovanje skladb in map:
 - Največ 32 znakov brez datotečne končnice „.mp3“ ali „.wma“ (uporaba več znakov zmanjšuje število skladb in map, ki jih lahko prepozna avtomobilski avdio sistem)
 - Brez preglasov ali posebnih znakov
- CD-formati: CD-R/RW, Ø 12 cm
- Podatkovni formati na CD-jih: ISO 9669 raven 1 in 2, Joliet
- Hitrost zapisovanja CD-jev: največ 16x (priporočeno)
- USB-format/datotečni sistem: naprava za množično shranjevanje /FAT16/32
 - Datotečni sistem spominskih kartic: FAT16/32
 - Datotečna končnica avdio datotek:
 - .MP3 za MP3-datoteke
 - .WMA za WMA-datoteke
 - WMA-datoteke zgolj brez digitalnih pravic

Upravljanje digitalnih pravic (DRM) za datoteke, ustvarjene z Windows Media Player različice 8 ali novejšje

- Značke MP3 ID3: različica 1 in 2
- Bitna hitrost za ustvarjanje avdio datotek:
 - MP3: 32 do 320 kbps
 - WMA: 64 do 192 kbps
- Največje število datotek in map: do 20.000 vnosov glede na strukturo podatkov

Preklop v način CD/MP3/WMA

- Zaporedoma pritisnite gumb SRC =, dokler ni prikazan zeleni vir zvoka:
 - „CD“ – vstavljen CD
 - „SD(HC)“ : vstavljena pomnilniška kartica
 - „USB“: priključen USB-nosilec
 - „AUX“: priključen zunanji vir zvoka

Opombe:

- Vir zvoka je mogoče izbrati le, če je vstavljen CD ali je priključena ustrezna naprava.
- Če mora avtomobilski avdio sistem pred predvajanjem najprej prebrati podatke priključene naprave ali

nosilca podatkov, se na prikazovalniku prikaže „READING“ (branje).

Trajanje branja je odvisno od količine podatkov in zasnove naprave ali nosilca podatkov. Če sta naprava ali nosilec podatkov v okvari ali prenesenih podatkov ni mogoče predvajati, se na prikazovalniku prikaže ustrezno sporočilo (npr. „USB ERROR“ (NAPAKA USB)).

IZBIRA SKLADB/DATOTEK

Pritisnite gumb **▶▶** (11) ali gumb **◀◀** (6) za pomik na prejšnjo ali naslednjo skladbo/datoteko. Na prikazovalniku je prikazana številka skladbe/datoteke.

Držite gumb **▶▶** (11) ali gumb **◀◀** (6) za hitro pomikanje nazaj ali naprej. Predvajanje diska se začne, ko izpustite gumb.

- **PREDVAJANJE/ZAUSTAVITEV**

Pritisnite gumb **▶||** (19) za zaustavitev predvajanja. Pritisnite ponovno, da nadaljujete s predvajanjem.

- **PREDVAJANJE ZAČETKA SKLADB/DATOTEK**

Pritisnite gumb **SCN** (18) za predvajanje prvih nekaj sekund posameznih skladb/datotek. Ponovno pritisnite, če želite preskočiti predstavitevno predvajanje in poslušati celotno skladbo/datoteko.

- **PONOVNO PREDVAJANJE SKLADBE/DATOTEKE**

Pritisnite gumb **SCN** (17) za nenehno ponavljanje iste skladbe/datoteke. Ponovno pritisnite za ponovno predvajanje vseh skladb/datotek.

- **NAKLJUČNO PREDVAJANJE VSEH SKLADB**

Pritisnite gumb **RDM** (16), če želite vse skladbe/datoteke predvajati v naključnem zaporedju. Ponovno pritisnite, da prekličete funkcijo naključnega predvajanja.

- **IZMET DISKA**

Pritisnite gumb **▲** (8), da zaustavite predvajanje diska in da radio izvrže disk iz reže (4).

IZBIRA MAPE NAVZGOR/NAVZDOL



Pritisnite gumb **DIR-** (15) ali gumb **DIR+** (14), da izberete prejšnjo ali naslednjo

mapo. Če disk MP3/WMA ne vsebuje map, funkcija gumbov **DIR-** (15) ali **DIR+** (14) ni na voljo.

- **IZBIRA DATOTEK Z GUMBOM** 

Gumb  (20) služi kot izbirni gumb pri predvajanju MP3-/WMA-datotek.

- **Iskanje iz mape**

Enkrat pritisnite gumb . Aktivira se način za „Iskanje iz mape“. Z obračanjem gumba za glasnost izberite zeleno mapo. Nato pritisnite gumb (21), da odprete mapo. Z obračanjem gumba (16) izberite zeleno datoteko. Nato ponovno pritisnite gumb (21) za predvajanje. Če pritisnete gumb , se vrnete v prejšnjo mapo.

- **Iskanje številke datoteke**

Dvakrat pritisnite gumb . Aktivira se način za „Iskanje številke datoteke“. Z obračanjem gumba (21) izberite številko datoteke, nato potrdite s pritiskom na gumb (21). Enota poišče datoteko za predvajanje.

Če ste izbrali številko, enota počaka nekaj sekund, da pritisnete gumb (21). Enota poišče skladbo po nekaj sekundah, tudi če gumb (21) ni pritisnjen.

PREDVAJANJE SKLADB Z USB-KLJUČKA

Ko priključite USB-nosilec, bo enota poiskala MP3-/WMA-datoteke in jih začela predvajati. V katerem koli drugem načinu lahko način za USB izberete tudi z gumbom **SRC**.

Naprava pri predvajanju MP3-/WMA-datotek deluje na enak način kot pri zgoraj opisanem predvajanju za CD/MP3/WMA.

Opomba:

- Glavna enota podpira zgolj standardne USB-pomnilnike, ki jih je odobrilo podjetje Microsoft.
- USB MP3-predvajalnik ni standarden, kar pomeni, da imajo različni modeli lastne standarde. Zato ni podprt vsak MP3-predvajalnik.
- Če priključite MP3-predvajalnik z navadno baterijo (ki je ni mogoče napolniti), najprej odstranite baterijo iz MP3-predvajalnika in predvajalnik šele nato priključite prek USB-reže. Sicer lahko baterijo raznese.

UPORABA

UPORABA SD-KARTIC

Če v vmesnik SD vstavite SD-kartico, enota poišče MP3-/WMA-datoteke na kartici in jih začne predvajati. Naprava deluje na enak način kot pri zgoraj opisanem predvajanju za CD/MP3/WMA.

V katerem koli drugem načinu lahko način za USB izberete tudi z gumbom **SRC** (1).

PODPRTI NAČINI ZA DEKODIRANJE MP3/WMA

Glavna enota podpira načine za dekodiranje MP3/WMA, kot je prikazano spodaj.

Standardno	Bitna hitrost (kbps)
MPEG1 raven zvoka 3 (44,1 kHz)	32,48,64,96, 128,192,256, 320
Windows Media Audio (44,1 kHz)	64,96,128,192

USB-rešitev podpira:

49. Število map: največ 500

50. Število datotek: največ 999

51. Struktura mape: 8 ravni

52. Velikost do: 16 GB

TEHNIČNI PODATKI

SPLOŠNO

Zahteve za napajanje	: enosmerna napetost 12 V, negativni priključek mase
Dimenzije	: 178 (Š) x 160 (G) x 50 (V)
Zvok	
- nizki toni (pri 100 Hz)	: ±10 dB
- visoki toni (pri 10 kHz)	: ±10 dB
Največja izhodna moč	: 4 x 50 W
Poraba toka	: 10 A (maks.)

CD-PREDVAJALNIK

Razmerje signal/šum	: > 55 dB
Ločevanje kanalov	: > 45 dB
Frekvenčni odziv	: 40 Hz – 18 kHz

RADIO

	FM
Pokritost s frekvenco	65 do 74 MHz
Pokritost s frekvenco	87,5 do 108 MHz
	MW
Pokritost s frekvenco	522 do 1620 kHz

NUPPUDE ASUKOHT

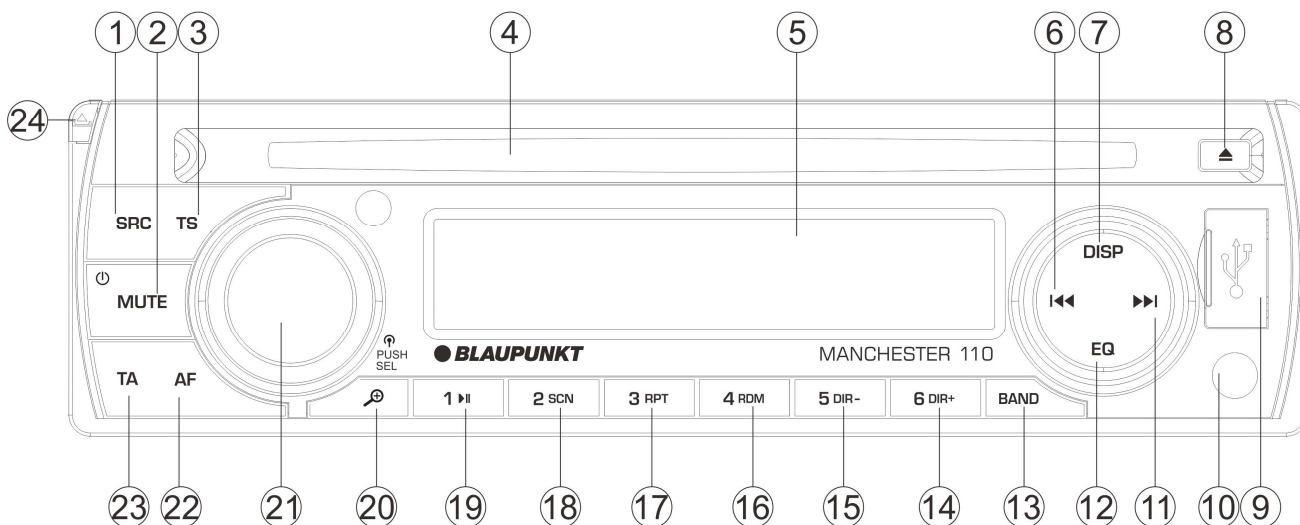

1. SRC-nupp (allikanupp)

Mäluploki või heliallika valimiseks

2. /UTE: toitelüliti

3. TS-nupp (travel store)

4. PLAADIPESA

5. LCD-ekraan

6. (TAGANTPOOLT OTSINGU) nupp

7. DISP-nupp

Menüüs: menüüpunkti valimiseks, seadistuste muutmiseks

Radiorežiimis: jaamaotsingu alustamiseks

MP3-/WMA-režiimis: järgmise/eelmise kausta valimiseks

8. VÄLJASTUSNUPP

9. USB-port

10. AUX-IN-pesa (lisaseadmete sisend)

11. (EESTPOOLT OTSINGU) nupp

Menüüs: menüütasandi muutmiseks

Radiorežiimis: jaamade häälestamiseks

Muud töörežiimid: loo valimiseks

12. EQ/LOUD-nupp

13. BAND-nupp

14. 6 DIR+ (kataloog) nupp

15. 5 DIR- (kataloog) nupp

16. 4 RDM (juhuesitus) nupp

17. 3 RPT (kordus) nupp

18. 2 SCN (skannimine) nupp

19. 1 (esitamine/paus) nupp

20. -nupp (MP3 otsing)

21. VOL/SEL/ENT-nupp

Menüüs: menüüpunkti valimiseks, seadistuste muutmiseks

22. AF-nupp

23. TA-nupp

24. -nupp (esipaneeli eemaldamiseks)

25. RESET-nupp (lähtestusnupp)

Juurdepäas ainult esipaneeli eemaldamise korral

26. SD-kaardi pesa

Juurdepäas ainult esipaneeli eemaldamise korral

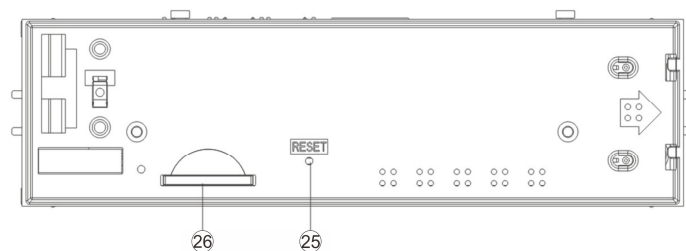

E
E
S
T
I

SISUKORD

Ohutusalaane teave	192	Tehnilised andmed	202
Kasutatud sümbolid	192	Paigaldusjuhised	216
Liiklusohutus	192		
Üldine ohutusalaane teave	192		
Vastavuskinnitus	193		
Puhastusjuhised	194		
Kasutuselt kõrvaldamise juhised	194		
Tarnekomplekt	194		
Lisaseadmed (ei kuulu			
tarnekomplekti)	194		
Seadme kasutuselevõtt	195		
Kruvide eemaldamine enne			
paigaldamist.....	195		
Esipaneeli paigaldamine/eemaldamine.	195		
Esipaneeli eemaldamine.....	195		
Kasutamine	196		
Seadme sisse- ja väljalülitamine	196		
Heli reguleerimine	196		
Valjus (LOUD-funktsioon)	197		
Ekraanil kuvatav teave	197		
Kellaaja seadistamine	197		
Lähtestusfunktsioon	197		
Raadio kasutamine	197		
Raadiorežiimile lülitumine	197		
Sagedusala valimine	197		
Raadiojaama valimine	197		
Automaatne salvestamine ja			
jaamade skannimine.....	198		
Raadiojaama salvestamine.....	198		
RDSi (raadioandmesüsteem)			
kasutamine	198		
CD/MP3/WMA kasutamine	198		
CD-/MP3-/WMA-režiimile üleminek	199		
Lugude/failide valimine	199		
Kõikide lugude lühiajaline			
esitamine (skannimine).....	199		
Loo kordamine.....	199		
Kõikide lugude juhuesitus.....	200		
Plaadi väljavõtmine.....	200		
Eelmise/järgmise kataloogi valimine.....	200		
Failide valimine  -nupuga	201		
USB-andmekandja kasutamine	201		
SD-kaardi kasutamine.....	201		

OHUTUSALANE TEAVE

Ohutusalaane teave

Auto helisüsteem on toodetud vastavalt tehnika tipptasemele ja tunnustatud ohutuseeskirjadele. Ohtude teket ei saa sellegipoolest välistada, kui te ei järgi käesolevas juhendis esitatud ohutusalaane teavet.

Juhend sisaldab olulist teavet auto helisüsteemi lihtsaks ja ohutuks paigaldamiseks.

- Lugege juhend enne auto helisüsteemi kasutamist hoolikalt ja täielikult läbi.
- Hoidke juhendit kohas, kus kõikidel kasutajatel on sellele alati juurdepääs.
- Auto helisüsteemi edasiandmisel kolmandatele isikutele pange tingimata kaasa ka käesolev juhend.

Lisaks tuleb järgida auto helisüsteemiga koos kasutatavate seadmete juhendeid.

Kasutatud sümbolid

Käesolevas juhendis on kasutatud järgmisi sümboleid.



OHT!

Hoiatab vigastuste eest.



CE-märgis kinnitab, et seade vastab ELi direktiividele.

- Tähistab loetelu

Liiklusohutus

Järgige järgmisi liiklusohutusega seotud nõuandeid.

- **Kasutage seadet nii, et säilitate kogu aeg sõiduki üle kontrolli.** Kahtluse korral peatuge sobivas kohas ja käsitsege seadet sõiduki seismise ajal.
- **Eemaldage või paigaldage esipaneel ainult sõiduki seismise ajal.**
- **Valige alati mõõdukas helitugevus**, et kaitsta oma kuulmist ja kuulda hoiatussignaale (nt politseisireeni). Vaikeoleku ajal (nt heliallika vahetamisel) ei ole helitugevuse muutmine kuuldav. Ärge suurendage helitugevust vaikeoleku ajal.

Üldine ohutusalaane teave

Vigastuste vältimiseks järgige järgmisi juhiseid.

- **Ärge muutke ega avage seadet.** Seadmes on 1. klassi laser, mis võib kahjustada silmi.
- **Ärge suurendage helitugevust vaikeoleku ajal**, nt heliallika vahetamisel. Vaikeoleku ajal ei ole helitugevuse muutmine kuuldav.

OHUTUSALANE TEAVE

Kasutada juhendi kohaselt

Käesolev auto helisüsteem on mõeldud kasutamiseks 12 V süsteemipingega sõidukil ja tuleb paigaldada DIN-pessa. Järgige tehnilistes andmetes esitatud piirväärtusi. Parandamine ja paigaldamine, kui see on vajalik, tuleks usaldada spetsialistile.

Paigaldusjuhised

Ise võite auto helisüsteemi paigaldada vaid juhul, kui olete auto helisüsteemide paigaldamisel kogunud ja tunnete sõiduki elektrisüsteemi väga hästi. Sel juhul järgige käesoleva juhendi lõpus esitatud paigaldusjuhiseid.

Vastavuskinnitus

Blaupunkt Technology GmbH kinnitab, et auto helisüsteem vastab direktiivi 2004/108/EÜ põhinõuetele ja muudele asjakohastele sätetele. Vastavuskinnitus on avaldatud veebisaidil www.blaupunkt.com.

PUHASTUSJUHISED | KASUTUSELT KÕRVALDAMISE JUHISED | TARNEKOMPLEKT

Puhastamisjuhised

Lahustid, puhastus- ja pesuained ning armatuurilaua pihustusaine ja plastihoidusvahendid võivad sisaldada auto helisüsteemi pinda kahjustavaid koostisosi.

- Kasutage auto helisüsteemi puhastamiseks ainult kuiva või kergelt niisutatud lappi.
- Esipaneeli kontakte puhastage vajaduse korral korrapäraselt pehme lapiga, mida on niisutatud puhastusalkoholiga.

Kasutuselt kõrvaldamise juhised



Ärge visake kasutatud seadet olmeprügi hulka!

Kasutage vana seadme kõrvaldamiseks tagastus- ja kogumissüsteeme.

Tarnekomplekt

Tarnekomplekti kuulub:

- 1 auto helisüsteem
- 1 kasutus- ja paigaldusjuhend
- 1 esipaneeli ümbris
- 1 tugiraam
- 2 demonteerimistööriista

Lisaseadmed (ei kuulu tarnekomplekti)

Kasutage ainult Blaupunkti poolt heakskiidetud tarvikuid. Selle kohta saab teavet Blaupunkti edasimüüjalt või veebisaidilt www.blaupunkt.com.

Seadme kasutuselevõtt

Tähelepanu

Transpordikruvid

Enne auto helisüsteemi kasutuselevõttu veenduge, et transpordikruvid on eemaldatud (vt peatükki „Paigaldusjuhised“).

Esipaneeli paigaldamine/eemaldamine

Auto helisüsteem on varustatud eemaldatava esipaneeliga, et kaitsta seadet varguse eest. Tarnimisel on esipaneel komplekti kuuluvas ümbrises. Et raadiot pärast paigaldamist kasutama hakata, tuleb kõigepealt paigaldada esipaneel (vt käesoleva peatüki osa „Esipaneeli paigaldamine“).

Sõidukist lahkudes võtke esipaneel alati kaasa. Esipaneelita on auto helisüsteem vargale kasutu.

Hoiatus

Esipaneeli kahjustumine

Ärge laske esipaneelil maha kukkuda.

Kaitske esipaneeli transpordil põrutuste ja kontaktide määrdumise eest.

Ärge hoidke esipaneeli otsese päikesevalguse käes või mõne muu soojusallika läheduses.

Vältige esipaneeli elektrikontaktide puudutamist palja käega.

Esipaneeli paigaldamine

- Lükake esipaneel seadme paremas servas asuvasse kinnitisse.
- Lükake esipaneel ettevaatlikult vasakusse kinnitisse, kuni see klõpsab oma kohale.

Esipaneeli eemaldamine

- Vajutage esipaneeli lukustusmehhanismi avamiseks -nuppu (24) .

Esipaneeli vasak ots eraldub seadme küljest ja kinniti hoiab seda välja kukkumast.

- Lükake esipaneeli veidi vasakule, kuni see vabaneb paremast kinnitist.
- Eemaldage esipaneel ettevaatlikult vasaku kinniti küljest.

Märkus

Auto helisüsteem lülitub pärast esipaneeli eemaldamist automaatselt välja.

KASUTAMINE

KASUTAMINE

SEADME SISSE- JA VÄLJALÜLITAMINE

Lülitage seade sisse, vajutades **⏻**-nuppu. Töötava seadme väljalülitamiseks vajutage ja hoidke kahe sekundi vältel all **⏻**-nuppu (2).

HELI REGULEERIMINE

Vajutage korraks **SEL**-nuppu (21), et valida soovitud reguleerimisrežiim. Reguleerimisrežiim muutub järgmises järjekorras:

-BAS-TRE-BAL-FAD-VOL-

BAS: bass

TRE: kõrged toonid

BAL: tasakaal (helitugevuse jaotus vasakul ja paremal)

FAD: hajumine (helitugevuse jaotus ees ja taga)

VOL: helitugevus

Helinuppu (21) keerates on võimalik saavutada soovitud helikvaliteet.

Süsteemimenüü avamiseks vajutage ja hoidke kahe sekundi vältel all **SEL**-nuppu (21).

Vajutage (korduvalt) **SEL**-nuppu (valikunuppu):

TAVOL (liiklusteadete helitugevus) — LOC

ON/OFF (kohalik režiim sees/väljas) –

STEREO/MONO – BEEP ON/OFF

(kinnitusmärguanne sees/väljas) – EUROPE/USA (Euroopa/USA)

TAVOL: liiklusteadete helitugevus

LOC: kohalik

Liiklusteadete helitugevus

See määrab kindlaks liiklusteadete minimaalse helitugevuse. Reguleerimisvahemik on 20–43. Vaikimisi väärtus on 25. Liiklusteadete helitugevuse reguleerimiseks keerake helitugevuse nuppu.

LOC ON/OFF: keerake helinuppu (21), et kohalik funktsioon sisse või välja lülitada. LOC-ON-režiim vähendab raadiojaamade otsimisel vastuvõtutundlikkust. See tähendab, et tugeva signaaliga jaamu võetakse vastu ja nõrga signaaliga jaamu eiratakse. LOC-OFF-režiim suurendab raadiojaamade otsimisel vastuvõtutundlikkust. See tähendab, et saate vastu võtta rohkem jaamu.

STEREO/MONO: keerake helinuppu (21), et valida stereo- või monorežiim. Stereorežiimis saate vastu võtta FM-stereosignaale. Monorežiimis asendatakse stereosignaal monosignaaliga. Mõnikord, kui signaal on nõrk, vähendab monorežiimile lülitumine müra.

BEEP ON/OFF: auto helisüsteem on varustatud kahe kinnitusmärguanne režiimiga. Neist ühe valimiseks keerake helinuppu.

- Beep-On-režiim (kinnitusmärguanded sees): iga nupuvajutuse korral kostub kinnitusmärguanne.

- Beep-Off-režiim (kinnitusmärguanded väljas): nupuvajutuse korral ei kostu kinnitusmärguannet.

EUROPE/USA: keerake helinuppu, et valida piirkonnaks Euroopa (EUROPE) või Ameerika Ühendriigid (USA).

EQ (tasandus)

Vajutage EQ-nuppu, et valida eelseadistatud EQ-režiim:

FLAT—CLASSICS—POP—ROCK—EQ
OFF

KASUTAMINE

VALJUS (LOUD-FUNKTSIOON)

LOUD-funktsiooni aktiveerimiseks vajutage ja hoidke kahe sekundi vältel all EQ-nuppu. Funktsiooni tühistamiseks vajutage ja hoidke seda nuppu uuesti all.

TEABE KUVAMINE

Vajutage **DISP**-nuppu (7), et viie sekundi jooksul kuvataks kellaeg. Pärast kuvatakse taas teave.

KELLAAJA SEADISTAMINE

Vajutage ja hoidke kahe sekundi vältel all DISP-nuppu. Tunninumbrid hakkavad vilkuma. Vajutage õigete tunninumbrite sisestamiseks korraks **▶▶** / **◀◀** -nuppu. Minutinumbrate valimiseks vajutage korraks DISP-nuppu. Õigete minutinumbrate sisestamiseks kasutage taas **▶▶** / **◀◀** -nuppu. Seejärel vajutage kinnitamiseks SEL-nuppu.

LISASISEND

Seadme saab **AUX-IN**-pesa (10) kaudu ühendada kaasaskantava helimängijaga.

LÄHTESTUSFUNKTSIOON

RESET-nupp (25) tuleb aktiveerida kas pastapliatsi või terava metallesemega.

RESET-nuppu aktiveeritakse järgmistel põhjustel:

- seadme esmasel paigaldamisel pärast kõikide juhtmete ühendamist;
- ükski funktsiooninupp ei tööta;
- ekraanil on veasümbol.

Märkus: kui seade ei hakka pärast **RESET**-nupu (25) vajutamist tööle, puhastage esipaneeli pesa isopropüülalkoholiga niisutatud vatitikuga.

RAADIO KASUTAMINE

• RAADIOREŽIIMILE LÜLITUMINE

Vajutage **SRC**-nuppu (1), et valida raadiorežiim, mis kuvatakse ekraanil koos mäluploki ja sagedusega.

• SAGEDUSALA VALIMINE

Soovitud sagedusala valimiseks vajutage raadiorežiimis **BAND**-nuppu (13).

Vastuvõetav sagedusala muutub järgmises järjekorras:

→FM1→FM2→FM3→MW1(AM1)→MW2(AM2)

• RAADIOJAAMA VALIMINE

Vajutage korraks **▶▶** -nuppu (11) või **◀◀** -nuppu (6), et aktiveerida automaatse otsingu funktsioon. Nii käivitub automaatne jaamaotsing eest- või tagantpoolt. Käsihäälestuse valimiseks vajutage nuppu kahe sekundi vältel, kuni ekraanile kuvatakse „**MANUAL**“. Selles režiimis saate sagedusi jaama leidmiseni sammhaaval edasi või tagasi skannida. Kui kumbagi nuppu ei ole viie sekundi jooksul vajutatud, taastub automaatse otsingu režiim ja ekraanil kuvatakse „**AUTO**“.

KASUTAMINE

• AUTOMAATNE SALVESTAMINE JA JAAMADE SKANNIMINE

- Automaatne salvestamine

- Kui vajutate kahe sekundi vältel **TS**-nuppu (3), alustab raadio otsingut alates sagedusest 87,5 MHz ja kontrollib signaali tugevust kuni ühe otsingutsükli lõpuni. Seejärel salvestab raadio kuus tugevaima signaaliga jaama FM3 eelseadistusnuppude alla. Esimese tsükli jooksul skannib raadio LOCAL-ON-režiimis (kohalik režiim sees) tugevaima signaaliga jaamu. Kui leitakse alla 18 jaama, skannib raadio jaamu teises tsüklis LOCAL-OFF-režiimis (kohalik režiim väljas).

- Jaamade skannimine
Eelseadistatud jaamade skannimiseks vajutage korraks **TS**-nuppu (3). Raadio peatub eelseadistusnumbril viis sekundit. Jaamade skannimise lõpetamiseks vajutage uuesti **TS**-nuppu.

• JAAMA SALVESTAMINE

Jaama salvestamiseks vajutage kahe sekundi vältel üht eelseadistusnuppu (1–6). Hetkel mängiv jaam salvestatakse numbrinupu alla. Vajutage korraks eelseadistusnuppu (1–6), et kuulata asjaomase eelseadistusnupu alla salvestatud jaama otse.

RDS-I

(RAADIOANDMESÜSTEEM)KASUTAMINE

- RDS-režiimi seadistamine
AF-funktsiooni (alternatiivsete sageduste) sisse- või väljalülitamiseks vajutage **AF**-nuppu (22). Kui AF on sisse lülitatud, kuvatakse ekraanil kiri „**AF**“.
RDS-jaama vastuvõtmisel kuvatakse jaama nime.
Kui saatesignaal nõrgeneb, hakkab „**AF**“ vilkuma.
- Piirkondlike jaamade kuulamine
Kui AF-funktsioon on sisse lülitatud, vajutage mitme sekundi vältel **AF**-nuppu (22), et piirkondlik režiim sisse või välja lülitada.
Mõned raadiojaamad vahetavad oma saated teatavaks ajavahemikuks tavalistest piirkondlikeks. Kui piirkonnafunktsioon on sisse lülitatud, jääb hetkel kuulatav saade samaks. Kui piirkonnafunktsioon on välja lülitatud, saab vastuvõtja piirkondlikule jaamale üle minna.
- Liiklusteadete kuulamine
Vajutage **TA**-nuppu, et aktiveerida **TA**-funktsioon (liiklusinfo).
Kui **TA**-režiim on sisse lülitatud ja edastatakse liiklusinfot:
Kui seade on CD- (MP3-), USB-, SD- või AUX-IN-režiimis, lülitub see ajutiselt raadiorežiimile.

KASUTAMINE

Kui EON avastab teisest jaamast liiklusteate, lülitub seade ajutiselt EONiga seotud jaamale.

Kui helitase oli miinimumlävest madalam, tõstetakse seda miinimumläveni. Kui helitase on miinimumlävest (minimaalsest **TA**-helitasemest kõrgem, seatakse see viimasele tasemele.

TA katkestamise funktsioon

Selle nupu vajutamine katkestab hetkel edastatava liiklusteate.

Ent **TA**-režiim ei lülitu välja.

Kasutatavad RDS-andmed on PI, PS, AF, TP, TA, EON ja PTY.

PI: jaama identifitseerimiskood

Jaamade identifitseerimise kood

PS: jaama nimi

Raadiojaama tähtnumbrilised nimeandmed

AF: alternatiivsed sagedused

Sama jaama saatesageduste loetelu

TP: liiklusinfot edastava jaama identifitseerimine

Liiklusinfot edastavate jaamade identifitseerimisandmed

TA: liiklusteate identifitseerimine

Identifitseerimisandmed, mis näitavad, kas liiklusteadet edastatakse või mitte

EON: teiste raadiojaamade teated

CD-/MP3-/WMA-režiim

Põhiteave

Käesolevat auto helisüsteemi saab kasutada heli-CD-de (CDDA) ja heli-, MP3- või WMA-failidega CD-R/RW-de ning USB-andmekandjatel ja SD(HC)-/MMC-mälukaartidel olevate MP3- ja WMA-failide mängimiseks.

Märkused

- Nõuetekohase toimimise tagamiseks kasutage ainult laserplaadi logoga CDsid.

- Blaupunkt ei saa tagada kopeerimiskaitstud CD-de ja kõigi müügilolevate CD-toorikute, USB-andmekandjate ja mälukaartide veatut toimimist.

MP3-/WMA-andmekandja ettevalmistamisel tuleb arvestada järgmist.

- Lugude ja kataloogide nimed
 - Ilma faililaiendita („mp3“ või „wma“) kuni 32 tähemärki. Kui tähemärke on rohkem, väheneb nende lugude ja kaustade arv, mida auto helisüsteem suudab ära tunda.
 - Täpitähti ega erimärke ei tohi kasutada.

- CD-formaadid: CD-R/RW, Ø: 12 cm
- CD andmevormingud: ISO 9669 tasandid 1 ja 2, Joliet

- CD kirjutamiskiirus: max 16 x (soovitav)

- USB-formaat/failisüsteem: massmäluseade/FAT16/32

- Mälukaardi failisüsteem: FAT16/32

- Helifailide laiendid:

- MP3-failide puhul .MP3

- WMA-failide puhul .WMA

- Ainult digitaalõigusteta WMA-failid

Digitaalõiguste haldusega ja loodud Windows Media Playeri versiooni 8 või hilisema versiooniga

- MP3 ID3-sildid: versioonid 1 ja 2
- Helifailide loomise bitikiirus:
 - MP3: 32–320 kbit/s
 - WMA: 64–192 kbit/s
- Failide ja kataloogide maksimaalne arv: kuni 20 000 kirjet olenevalt andmestruktuurist

CD-/MP3-/WMA-režiimile üleminek

- Vajutage korduvalt SRC-nuppu, kuni kuvatakse soovitud heliallikas:
 - „CD“: sisestatud CD
 - „SD(HC)“: sisestatud mälukaart
 - „USB“: ühendatud USB-andmekandja
 - „AUX“: ühendatud väline heliallikas

Märkused

- Asjaomase heliallika saab valida ainult juhul, kui on sisestatud CD või ühendatud vastav seade.
- Kui auto helisüsteem peab enne esitamist esmalt ühendatud seadmelt või

andmekandjalt andmeid lugema, kuvatakse ekraanil „READING“.

Lugemise kestus sõltub andmemahust ja seadme või andmekandja ehitusest. Kui seade või andmekandja on vigane või kui edastatud andmeid ei saa esitada, ilmub ekraanile vastav kiri (nt „USB ERROR“ (USB VIGA)).

• LUGUDE/FAILIDE VALIMINE

Eelmise või järgmise loo/faili valimiseks vajutage **▶▶** -nuppu (11) või **◀◀** -nuppu (6). Ekraanil kuvatakse loo/faili number.

Kiirkerimiseks edasi või tagasi hoidke all **▶▶** -nuppu (11) või **◀◀** -nuppu (6). Esitus algab kohast, kus te nupu vabastate.

• ESITAMINE/PAUS

Esituse peatamiseks vajutage **▶||** -nuppu (19). Esituse jätkamiseks vajutage seda uuesti.

• KÕIKIDE LUGUDE/FAILIDE LÜHIAJALINE ESITAMINE (SKANNIMINE)

Iga loo/faili esimeste sekundite esitamiseks vajutage **SCN**-nuppu (18). Tutvustava esitamise peatamiseks ja loo/faili kuulamiseks vajutage uuesti.

• LOO/FAILI KORDAMINE

Sama loo/faili pidevaks kordamiseks vajutage **RPT**-nuppu (17). Kõikide lugude/failide kordamiseks vajutage seda uuesti.

• KÕIKIDE LUGUDE JUHUESITUS

Kõikide lugude/failide juhuesituseks vajutage **RDM**-nuppu (16). Juhuesituse funktsiooni tühistamiseks vajutage seda uuesti.

• PLAADI VÄLJAVÕTMINE

Esituse lõpetamiseks ja plaadi pesast (4) väljavõtmiseks vajutage **▲**-nuppu (8).

EELMISE/JÄRGMISE KATALOOGI VALIMINE

Eelmise või järgmise kataloogi valimiseks vajutage **DIR**-nuppu (15) või **DIR+** nuppu (14). Kui MP3-/WMA-plaat ei sisalda ühtegi kataloogi, ei saa **DIR**-nuppu (15) ja **DIR+** nuppu (14) kasutada.

KASUTAMINE

• FAILIDE VALIMINE -NUPUGA

 (20) on määratud valikunupuks MP3-/WMA-režiimis.

□ Otsing kaustast

Vajutage korra -nuppu. Aktiveerub „Searching from folder“ (otsing kaustast) režiim. Keerake soovitud kausta valimiseks helitugevuse nuppu. Järgmisena vajutage nuppu 21, et kausta siseneda. Keerake nuppu 16, et valida soovitud fail. Seejärel vajutage uuesti nuppu 21, et seda faili esitada.

 -nupu vajutamise korral suunatakse teid tagasi eelmisesse kausta.

□ Failinumbri otsing

Vajutage kaks korda -nuppu. See aktiveerib „Search file number“ (failinumbri otsing) režiimi. Failinumbri valimiseks keerake nuppu 21, seejärel vajutage nuppu 21 kinnitamiseks. Seade otsib valitud faili esitamiseks üles.

Pärast failinumbri valimist ootab seade mõne sekundi nupu 21 vajutamist. Seade otsib loo mõne sekundi pärast üles isegi juhul, kui nuppu 21 ei vajutata.

USB-ANDMEKANDJA KASUTAMINE

Kui te ühendate USB-andmekandja, otsib seade üles MP3-/WMA-failid ja hakkab neid esitama. Muus režiimis olles võite USB-režiimi valimiseks vajutada ka **SRC**-nuppu.

Kui kasutate seadet MP3-/WMA-failide esitamiseks, tuleb toimida samuti, nagu on kirjeldatud eespool CD-/MP3-/WMA-režiimi all.

Märkus:

- Põhiseade toetab ainult Microsofti poolt heakskiidetud standardset USB-mälupulka.
- USB MP3-mängija ei ole standard, mis tähendab, et eri mudelitel on oma standard. Seetõttu iga MP3-mängijat ei toetata.
- Tavalise (mittelaetava) patareiga MP3-mängija ühendamise korral tuleks patarei esmalt MP3-mängijast eemaldada ja MP3-mängija seejärel USB-liidesega ühendada. Vastasel juhul võib patarei plahvatada.

SD-KAARDI KASUTAMINE

Kui sisestate SD-liidesesse SD-kaardi, otsib seade kaardilt üles MP3-/WMA-failid ja hakkab neid esitama. Režiimi toimimispõhimõtted on samad nagu eespool kirjeldatud CD-/MP3-/WMA-režiimil. Muus režiimis olles võite SD-režiimi valimiseks vajutada ka **SRC**-nuppu (1).

TOETATUD

MP3-/WMA-DEKODEERIMISREŽIIMID

Põhiseade toetab järgmisi MP3-/WMA-dekodeerimisrežiime.

Standard	Bitikiirus (kbit/s)
MPEG1 Audio Layer 3 (44,1 kHz)	32,48,64,96, 128,192,256, 320
Windows Media Audio (44,1 kHz)	64,96,128,192

USB-lahendus toetab järgmist:

- 53. kaustade arv: kuni 500
- 54. failide arv: kuni 999
- 55. kausta sügavus: 8 kihti
- 56. suurus: kuni 16 GB

TEHNILISED ANDMED

ÜLDANDMED

Nõuded toiteallikale	: alalisvool 12 V, maandatud miinusega
Mõõtmed	: 178 (laius) x 160 (sügavus) x 50 (kõrgus)
Toonikontroll	
- Bass (100 Hz)	: ±10 dB
- Kõrged toonid (10 kHz)	: ±10 dB
Maksimaalne väljundvõimsus	: 4x50 W
Voolutarve	: 10 A (max)

CD-MÄNGIJA

Signaali ja müra suhe	: > 55 dB
Kanalivahe	: > 45 dB
Sageduskaja	: 40 Hz–18 kHz

RAADIO

	FM
Sagedusvahemik	65–74 MHz
Sagedusvahemik	87,5–108 MHz
	MW
Sagedusvahemik	522–1620 kHz

FR NOTICE DE MONTAGE



CONSIGNES DE SECURITE

Respecter les consignes de sécurité suivantes pendant la durée du montage et du branchement.

- Débrancher le pôle (-) de la batterie ! Respecter les consignes de sécurité du constructeur automobile !
- Veiller à n'endommager aucune pièce du véhicule en perçant des trous.
- La section du câble (+) et (-) ne doit pas dépasser 1,5 mm².
- **Ne pas brancher les connecteurs du véhicule sur la radio !**
Les câbles d'adaptation nécessaires pour le type de véhicule sont disponibles auprès des revendeurs BLAUPUNKT.
- En fonction du modèle, votre véhicule peut différer de cette description. Nous déclinons toute responsabilité en cas de dommages causés par des erreurs de montage ou de connexion et en cas de dommages consécutifs.

Si les indications décrites ici ne s'appliquent au montage que vous voulez effectuer, adressez-vous à votre revendeur

Blaupunkt, votre constructeur automobile ou notre service d'assistance téléphonique.

Pour le montage d'un amplificateur, les masses d'appareil doivent être d'abord connectées avant de connecter les fiches pour les connecteurs Line Out.

Les masses des appareils externes ne doivent pas être raccordées à la masse de l'autoradio (boîtier).

ES INSTRUCCIONES DE INSTALACIÓN



NORMAS DE SEGURIDAD

Durante el montaje y la conexión es imprescindible observar las siguientes normas de seguridad.

- Desemborne el polo negativo de la batería. Observe las normas de seguridad dadas por el fabricante del vehículo.
- Al perforar agujeros, asegúrese de no dañar ninguna pieza del vehículo.
- La sección transversal del cable positivo y del cable negativo no debe ser menor de 1,5 mm².
- **¡No conecte a la radio los conectores ubicados en el vehículo!**
Los cables adaptadores necesarios para su vehículo los encontrará en el comercio especializado en artículos de la marca BLAUPUNKT.
- Dependiendo del modelo, es posible que su vehículo varíe un poco con respecto a la descripción aquí dada. Tenga en cuenta que no asumimos ninguna responsabilidad por los daños debidos a un montaje o conexión incorrectos ni por los daños resultantes.

Si las instrucciones aquí dadas no son aptas para el montaje en su vehículo, póngase en contacto con su proveedor de artículos Blaupunkt o con el fabricante del vehículo, o llame a nuestro teléfono de atención al cliente.

En caso de montar un amplificador, es necesario conectar la puesta a tierra de las unidades antes de establecer el contacto de los conectores para las hembrillas Line-Out.

No deben conectarse masas de otros equipos a la masa de la radio (carcasa).

PT INSTRUÇÕES DE MONTAGEM



INSTRUÇÕES DE SEGURANÇA

Durante a montagem e a ligação do aparelho, queira respeitar as seguintes instruções de segurança.

- Separar o pólo negativo da bateria! Respeitar ao mesmo tempo as instruções de segurança do fabricante do automóvel.
- Quando se procede à furagem de buracos, prestar atenção para não serem danificadas quaisquer partes do veículo.
- As secções transversais dos cabos positivo e negativo não devem ser inferiores a $1,5 \text{ mm}^2$.
- **Não ligar as fichas existentes do lado do automóvel ao auto-rádio**
Os cabos adaptadores necessários para o seu automóvel podem ser adquiridos nos revendedores da BLAUPUNKT.
- O seu veículo pode divergir desta descrição em função do modelo. Não assumimos qualquer responsabilidade por erros de montagem ou de ligação nem por danos daí decorrentes.

Caso as presentes instruções não sejam adequadas para a montagem no seu veículo, dirija-se ao revendedor da Blaupunkt, ao fabricante do seu veículo ou à nossa linha verde.

No caso de montagem de um amplificador, é imprescindível ligar primeiro os aparelhos à terra antes de se conectar as fichas às tomadas Line Out.

A massa de aparelhos externos não deve ser ligada à massa do auto-rádio (caixa)

IT ISTRUZIONI DI INSTALLAZIONE



NOTE DI SICUREZZA

Durante il montaggio e l'allacciamento osservate per favore le seguenti istruzioni sulla sicurezza.

- Staccate il polo negativo della batteria! Nel fare ciò osservate le istruzioni di sicurezza del fabbricante d'auto.
- Quando praticate dei fori, fate attenzione a non danneggiare nessuna parte dell'autovettura.
- La sezione dei cavi positivi e negativi non deve essere mai inferiore a 1,5 mm².
- **Non collegate alla radio le spine in dotazione di autovettura!**
Richiedete ad un negoziante specializzato in articoli BLAUPUNKT il cavo di adattamento richiesto per il vostro modello di autovettura.
- A seconda del modello il Suo veicolo può differire da questa descrizione. Non forniamo garanzia per danni derivanti da errori di montaggio o di collegamento e per danni conseguenti.

Se le indicazioni qui elencate non sono adatte al Suo montaggio, la preghiamo di rivolgersi al Suo rivenditore Blaupunkt, al fabbricante dell'auto o alla nostra hotline telefonica.

Quando vengono montati un amplificatore, bisogna innanzi tutto allacciare le masse degli apparecchi prima di eseguire la connessione delle spine con le prese line-out.

Le masse di altri apparecchi non devono essere collegate alla massa dell'autoradio (involucro).

ΕΛ ΟΔΗΓΙΕΣ ΕΓΚΑΤΑΣΤΑΣΗΣ



ΟΔΗΓΙΕΣ ΑΣΦΑΛΕΙΑΣ

Όταν εκτελείται εργασία εγκατάστασης και κάνετε τις συνδέσεις, παρακαλούμε παρατηρήστε τις ακόλουθες οδηγίες ασφαλείας:

- Αποσυνδέστε το αρνητικό τερματικό από την μπαταρία! Όταν γίνεται αυτό, παρακαλώ παρατηρήστε τις οδηγίες ασφαλείας του κατασκευαστή του αυτοκινήτου.
- Σιγουρευτείτε ότι δεν κάνετε ζημιά στα εξαρτήματα του αυτοκινήτου όταν ανοίγετε τρύπες.
- Οι διατομές των θετικών και αρνητικών καλωδίων δεν πρέπει να είναι μικρότερες από 1,5 mm².
- **Μην συνδέετε τα βύσματα του οχήματος με το ραδιόφωνο!**
Μπορείτε να λάβετε ένα καλώδιο-προσαρμογέα που χρειάζεται για το όχημά σας από έναν αντιπρόσωπο της BLAUPUNKT.
- Ανάλογα με το μοντέλο, το όχημά σας μπορεί να διαφέρει από την περιγραφή που παρέχεται εδώ. Δεν δεχόμαστε καμία ευθύνη για οποιεσδήποτε ζημιές που οφείλονται σε λανθασμένη εγκατάσταση ή σύνδεση ή για οποιεσδήποτε άλλες ζημιές.

Εάν οι πληροφορίες που παρέχονται εδώ, δεν είναι οι κατάλληλες για τις συγκεκριμένες απαιτήσεις εγκατάστασης, παρακαλούμε επικοινωνήστε με τον αντιπρόσωπο της Blaupunkt, τον κατασκευαστή του οχήματος ή την τηλεφωνική μας γραμμή.

Όταν εγκαθιστάτε έναν ενισχυτή, πρέπει πρώτα να συνδέσετε τις συνδέσεις της γείωσης πριν συνδέσετε τα βύσματα για τις εξόδους.

Σύνδεση γείωσης των εξωτερικών συσκευών μπορεί να μην συνδεθεί στη γείωση του ηχητικού συστήματος του αυτοκινήτου (τοποθέτηση).

PL INSTRUKCJA MONTAŻOWA



WSKAZÓWKI BEZPIECZEŃSTWA

Podczas montażu i podłączania należy przestrzegać poniższych wskazówek bezpieczeństwa.

- Odłączyć biegun ujemny akumulatora! Przestrzegać wskazówek bezpieczeństwa producenta pojazdu.
- Przy wierceniu otworów uważać, aby nie uszkodzić któregoś z urządzeń pokładowych pojazdu.
- Przekrój kabla plusowego i minusowego nie może być mniejszy niż 1,5 mm².
- **Nie podłączać wtyczek samochodu do radia!**
Odpowiedni dla danego typu pojazdu przewód-adapter można nabyć u autoryzowanego sprzedawcy produktów BLAUPUNKT.
- Zależnie od marki i modelu, konstrukcja Państwa pojazdu może niekiedy odbiegać od podanego tu opisu. Firma Blaupunkt wyklucza wszelką odpowiedzialność za szkody spowodowane błędnym montażem i instalacją urządzenia.

W przypadku, gdy podane tu wskazówki nie znajdują zastosowania w Państwa pojeździe, prosimy skontaktować się z autoryzowanym sprzedawcą produktów Blaupunkt, producentem pojazdu lub zadzwonić do naszej infolinii.

Przy montażu wzmacniacza należy koniecznie najpierw podłączyć masy urządzeń, zanim połączona zostanie wtyczka do gniazda Line-Out.

Do masy radioodtworacza (obudowa) nie wolno podłączać masy obcych urządzeń.

CS NÁVOD K MONTÁŽI



BEZPEČNOSTNÍ POKYNY

Během montáže a připojení dodržujte prosím následující bezpečnostní pokyny.

- Odpojte záporný pól akumulátoru! Přitom dodržujte bezpečnostní pokyny výrobce vozidla.
- Při vrtání otvorů dbejte na to, abyste nepoškodili žádné díly vozidla.
- Průřez kabelu plus a minus pólu musí být minimálně 1,5 mm².
- **Konektory od vozidla nepřipojujte k rádiu!**
Adaptérový kabel potřebný pro vaše vozidlo obdržíte ve specializované prodejně BLAUPUNKT.
- V závislosti na konstrukci se může postup u vašeho vozidla od zde popsaného postupu lišit. Za škody způsobené montáží nebo připojením nepřebíráme žádné ručení.

Pokud zde uvedené pokyny pro montáž neodpovídají vašemu vozidlu, obraťte se na specializovaného prodejce Blaupunkt, výrobce vozidla nebo naši horkou linku.

Při montáži zesilovače, předtím než budou konektory zapojeny do zdířek Line-out, musí být nejprve bezpodmínečně připojeny kostry přístrojů.

Kostry jiných přístrojů nesmí být připojeny na kostru autorádia (kryt přístroje).

SK NÁVOD NA INŠTALÁCIU



BEZPEČNOSTNÉ POKYNY

Počas montáže a zapojenia rešpektujte následné bezpečnostné pokyny.

- Odpojte záporný pól akumulátora! Rešpektujte pri tom bezpečnostné pokyny výrobcu vozidla.
- Pri vŕtaní otvorov dávajte pozor na to, aby sa nepoškodili žiadne diely vozidla.
- Prierez kábla kladného a záporného pólu -nesmie byť menší ako 1,5 mm².
- **Koncovky elektroinštalácie vozidla sa do rádia nesmú zapojiť!**
Potrebný kábel s adaptérom pre vaše vozidlo obdržíte v špecializovaných predajniach BLAUPUNKT.
- V závislosti od konštrukcie sa môže postup pri vašom vozidle od tu popísaného postupu líšiť. Za škody spôsobené montážou alebo neodborným pripojením nepreberáme záruku.

Ak by tu uvedené pokyny na montáž nezodpovedali vášmu vozidlu, obráťte sa prosím na špecializovaného predajcu fy Blaupunkt, výrobcu vášho vozidla alebo na našu zákaznícku linku.

Pri montáži zosilňovača je bezpodmienečne nutné najprv zapojiť kostru prístroja, než sa nakontaktujú zástrčky do zásuvky Line-Out.

Kostru cudzích prístrojov sa nesmú napojiť na kostru (schránku) autorádia.

HU BESZERELÉSI ÚTMUTATÓ



BIZTONSÁGI ELŐÍRÁSOK

A beszerelési és csatlakoztatási műveletek során kérjük, tartsa be az alábbi biztonsági utasításokat:

- Csatlakoztassa le az akkumulátor negatív kábelét! Ennek végrehajtása közben vegye figyelembe a jármű gyártójának biztonsági utasításait.
- Ügyeljen arra, hogy a furatok készítésekor ne rongálja meg a jármű alkatrészeit.
- A pozitív és negatív kábelek keresztmetszete ne legyen kisebb, mint 1,5 mm².
- **Ne használja a jármű csatlakozóit a rádióhoz!**
Bármely BLAUPUNKT kereskedőnél beszerezheti a jármű típusának megfelelő illesztő-kábelt.
- A modelltől függően, az Ön járműve eltérhet az itt szereplő leírástól. Nem vállalunk felelősséget a nem megfelelő beszerelésből vagy csatlakoztatásból fakadó vagy egyéb ebből következő bármilyen károsodásért.

Ha az itt leírt információk nem felelnek meg az Ön egyedi beszerelési igényeinek, akkor vegye fel a kapcsolatot Blaupunkt márkakereskedőjével, a jármű gyártójával vagy hívja telefonos ügyfélszolgálatunkat.

Erősítő beszerelésekor előbb a készülék test csatlakozásait kell csatlakoztatni, majd csak ezután a kimeneti csatlakozódugókat.

A külső eszközök test csatlakozásait nem lehet az autós hangsugárzó rendszer testhez (házhoz) csatlakoztatni.

RU ИНСТРУКЦИЯ ПО УСТАНОВКЕ



УКАЗАНИЯ ПО ТЕХНИКЕ БЕЗОПАСНОСТИ

Во время монтажа и подсоединения соблюдайте, пожалуйста, следующие указания по технике безопасности.

- Отсоедините минусовую клемму аккумуляторной батареи! Соблюдайте при этом правила техники безопасности завода-изготовителя вашего автомобиля.
- При сверлении отверстий следите за тем, чтобы не повредить компоненты автомобиля.
- Сечение плюсового/минусового кабелей должно быть не менее 1,5 мм².

Не вставляйте в аудиосистему автомобильные штекеры!

- Необходимые для вашего типа автомобиля адаптерные кабели вы можете приобрести в фирменной торговле BLAUPUNKT.
- В зависимости от марки вашего автомобиля возможны отклонения от данного описания. Завод-изготовитель аудиосистемы не несет ответственности за повреждения из-за ошибок при монтаже или подключении, а также за косвенный ущерб.

Если перечисленные здесь указания для ваших условий монтажа не подходят, то обратитесь, пожалуйста, в авторизованный сервисный центр Blaupunkt или продавцу вашего автомобиля.

При установке усилителя или чейнджера перед соединением штекеров гнезд линейного выхода (Line-Out) сначала нужно в обязательном порядке подключить "массы" устройств.

Запрещается подключение "масс" посторонних устройств к "массе" аудиосистемы (корпусу).

RO INSTRUCȚIUNI DE INSTALARE



INSTRUCȚIUNI DE SIGURANȚĂ

În momentul instalării și al efectuării conexiunilor, vă rugăm să respectați următoarele instrucțiuni de siguranță:

- Deconectați borna negativă a bateriei, respectând instrucțiunile de siguranță ale producătorului automobilului.
- Aveți grijă să nu deteriorați piesele componente ale autovehiculului în momentul găuririi.
- Secțiunile transversale ale cablurilor pozitive și negative nu trebuie să aibă o dimensiune mai mică de 1,5 mm².
- **Nu racordați conectorii cu fișe ai autovehiculului la radio!**
Puteți achiziționa cablul adaptor necesar pentru automobilul dumneavoastră de la orice dealer BLAUPUNKT.
- În funcție de model, autovehiculul dumneavoastră poate fi diferit de descrierea din acest manual. Nu ne asumăm nicio responsabilitate pentru defecțiunile cauzate de o instalare sau o conectare incorectă și nici pentru defecțiunile ulterioare.
În cazul în care informațiile din acest manual nu sunt compatibile cu necesitățile dumneavoastră specifice de instalare, vă rugăm să contactați dealerul dumneavoastră BLAUPUNKT sau producătorul autovehiculului ori să apelați linia noastră telefonică de urgență.

În momentul instalării unui amplificator, trebuie mai întâi să executați legăturile la masă ale aparatului și apoi să conectați mufele de ieșire.

BG ИНСТРУКЦИИ ЗА ИНСТАЛИРАНЕ



ИНСТРУКЦИИ ЗА БЕЗОПАСНОСТ

Когато извършвате работа по инсталирането и правите връзките, спазвайте следните инструкции за безопасност:

- Разкачете отрицателния терминал на батерията! Когато правите това, спазвайте инструкциите за безопасност на автомобилния производител.
- Внимавайте да не повредите някой от компонентите на автомобила, когато пробивате дупки.
- Сеченията на положителните и отрицателните кабели не трябва да са помалки от 1,5 кв.мм.
- **Не свързвайте конекторите на автомобила към радиото!**
Можете да намерите адаптерен кабел, подходящ за типа автомобил, който използвате, от всеки дистрибутор на BLAUPUNKT.
- В зависимост от модела е възможно Вашият автомобил да се различава от описания тук. Не поемаме никаква отговорност за повреди поради неправилно инсталиране или свързване или за произтичащи от това повреди.

Ако предоставената тук информация не е подходяща за Вашите изисквания за инсталиране, моля, свържете се с Вашия дистрибутор на Blaupunkt, с автомобилния производител или се обадете на нашата гореща линия.

Когато инсталирате усилвател, първо трябва да свържете заземяването на устройството, преди да свържете плаговете на изходните жакове.

Земните връзки на външни устройства не бива да се свързват към земните връзки на звукова система за автомобил (корпус).

SL Navodila za namestitvev



Varnostna navodila

Pri namestitvi in priključevanju upoštevajte naslednja varnostna navodila:

- Odklopite negativen pol akumulatorja! Pri tem upoštevajte varnostna navodila proizvajalca vozila.
- Bodite pozorni, da pri vrtanju izvrtin ne poškodujete komponent vozila.
- Presek pozitivnih in negativnih kablov ne sme biti manjši od 1,5 mm².
- Priključnih konektorjev vozila ne priključite na radio!

Adapterski kabel, ki ga potrebujete za svoje vozilo, je na voljo pri pooblaščenih prodajalcih za BLAUPUNKT.

• Vaše vozilo se lahko razlikuje od opisa v teh navodilih, kar je odvisno od modela. Ne prevzemamo odgovornosti za škodo zaradi nepravilne namestitve ali priključitve ter za morebitno posledično škodo.

Če tukaj podane informacije niso primerne za vašo namestitvev, se obrnite na svojega pooblaščenega prodajalca za Blaupunkt, proizvajalca svojega vozila ali nas pokličite na telefonsko številko.

Pri nameščanju ojačevalca najprej namestite napravo z ozemljitvenimi priključki, preden priključite priključke za izhod zvoka.

Ozemljitvenih priključkov zunanjih naprav ni dovoljeno priključiti na ozemljitev avtomobilskega avdio sistema (ohišje).

ET Paigaldusjuhised



Ohutusjuhised

Seadet paigaldades ja ühendusi tehes palume järgida järgmisi ohutusjuhiseid.

- Ühendage lahti aku miinusklemm! Seejuures järgige sõidukitootja ohutusjuhiseid.
- Veenduge, et te ei kahjusta auke puurides sõiduki komponente.
- Pluss- ja miinuskaablite ristlõiked ei tohi olla alla 1,5 mm².
- Ärge ühendage sõiduki pistikklemme raadioga!

Oma sõiduki jaoks sobiva adapterkaabli saate igalt BLAUPUNKTI edasimüüjalt.

- Olenevalt mudelist võib teie sõiduk erineda siintoodud kirjeldusest. Me ei vastuta ebaõigest paigaldamisest või ühendamisest tingitud ega kaudse kahju eest.

Kui siintoodud teave ei sobi teie konkreetsete vajadustega paigaldamisel, pöörduge Blaupunkti edasimüüja või sõiduki tootja poole või küsige nõu meie infotelefonilt.

Võimendit paigaldades tuleb enne line-out-pesade pistikute ühendamist kõigepealt ühendada seadme maandused.

Väliste seadmete maandust ei tohi ühendada auto helisüsteemi maanduse (korpuse) külge.

Materiel de montage fourni
Ferretería de montaje suministrada
Elementos de fi xação fornecidos
Componenti di fissaggio comprese
nella fornitura
Παρεχόμενο Υλικό Τοποθέτησης
Dołączone części montażowe i
połączeniowe
Přiložené montážní díly a přípojné
svorky
Dodávané montážne a pripojovacie
dielce
A csomag részét képező szerelőkeret
Поставляемые в комплекте
компоненты для установки и
подсоединения
Articole de feronerie livrate pentru
montare
Предоставен хардуер за монтирање

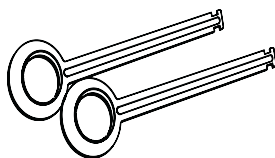
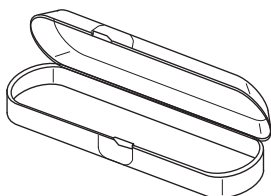
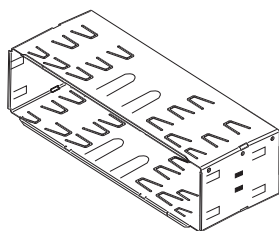

Disponibile en option
De venta como accesorios
especiales
Disponíveis como acessórios
opcionais
Reperibili come accessori extra
Διατίθεται ως προαιρετικό
άξεσουάρ
Dostępne jako wyposażenie
dotatkowe
Jako zvláštní příslušenství můžete
obdržet
Ako osobitné príslušenstvo
dostanete
Kiegészítő tartozékként
beszerezhető
Поставляется как
дополнительная
принадлежность
Disponibil ca accesoriu opțional
Допълнителни аксесоари по
избор

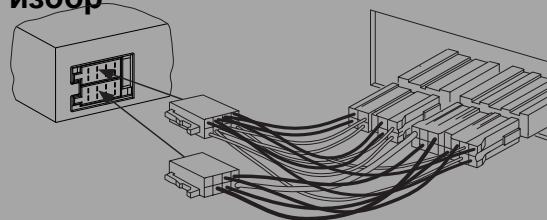

Kits de montage 7607 621 ...
Juegos de montaje
Kits de montagem
Set di montaggio
Κιτ εγκατάστασης
Zestawy montażowe
Montážní soupravy
Montážne súpravy
Beépítő-készlet
Установочные комплекты
Kituri de instalare
Комплект инструменти за
инсталиране



7 608

1.

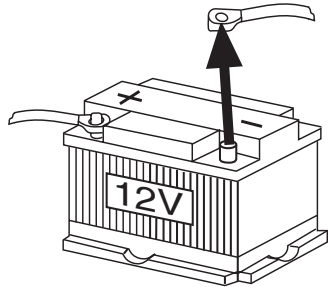

2.

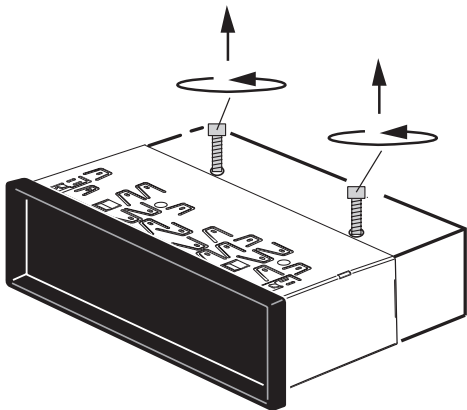

3.

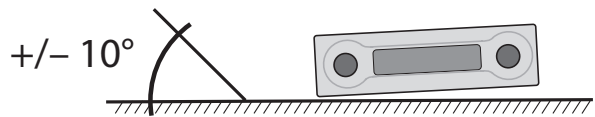
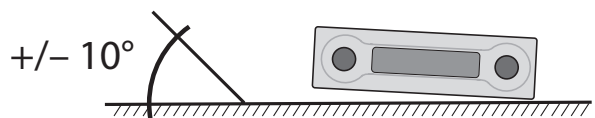
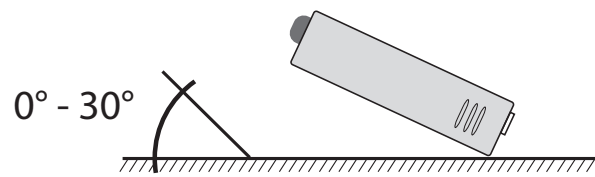

4.

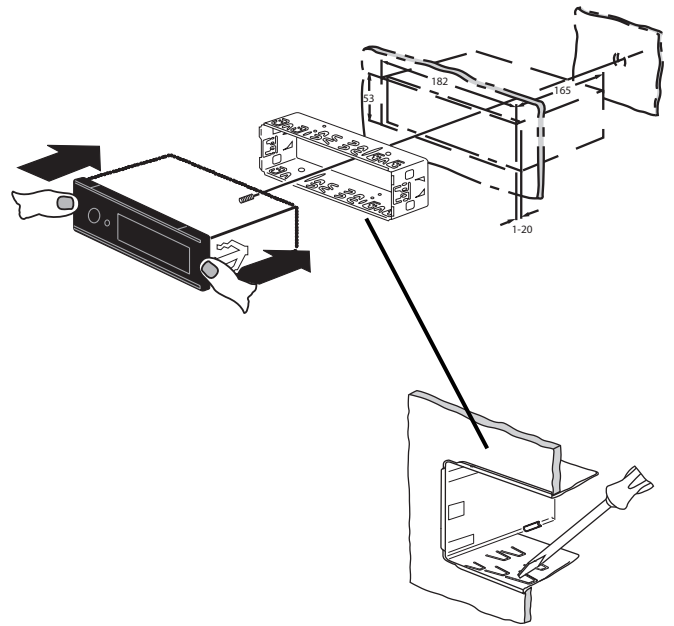

5. Démontage • Desmontaje •
Desmontagem • Smontaggio •
Αφαίρεση • Demontaž • Demontáž
• Demontáž • Eltávolítás •
Демонтаж • Scoaterea •
Отстраняване

6.

1.

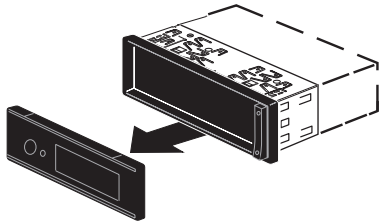

2.

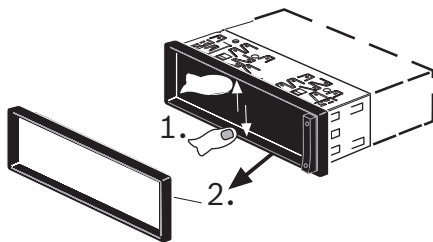

3.



Schéma de raccordement • Esquema de conexiones • Esquema de ligações • Schema elettrico • Σχέδιο σύνδεσης • Schemat połączeń • Připojovací schéma • Schéma pripojenia • Csatlakozási ábra • Схема подключения • Schema de conectare • Схема на свързване



A		B	
1	NC	1	Speaker out RR+
2	NC	2	Speaker out RR-
3	NC	3	Speaker out RF+
4	Permanent +12V	4	Speaker out RF-
5	Auto antenna*	5	Speaker out LF+
6	NC	6	Speaker out LF-
7	TI.15/Ignition	7	Speaker out LR+
8	Ground	8	Speaker out LR-

*  Switched power supply +12 V / max. 150 mA

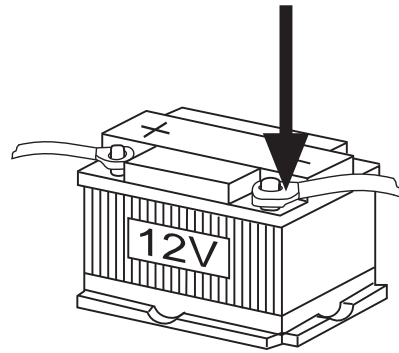
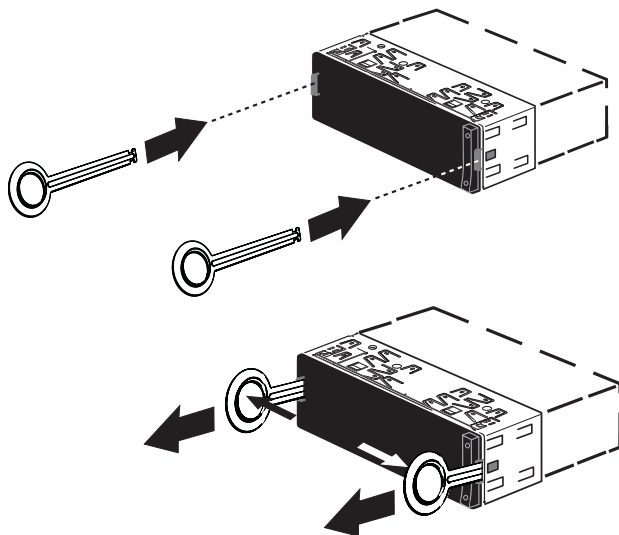
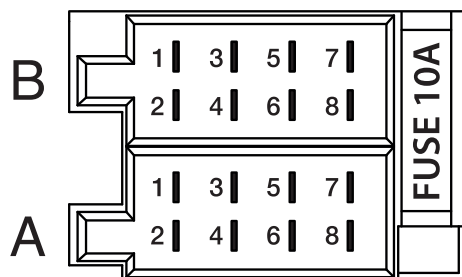
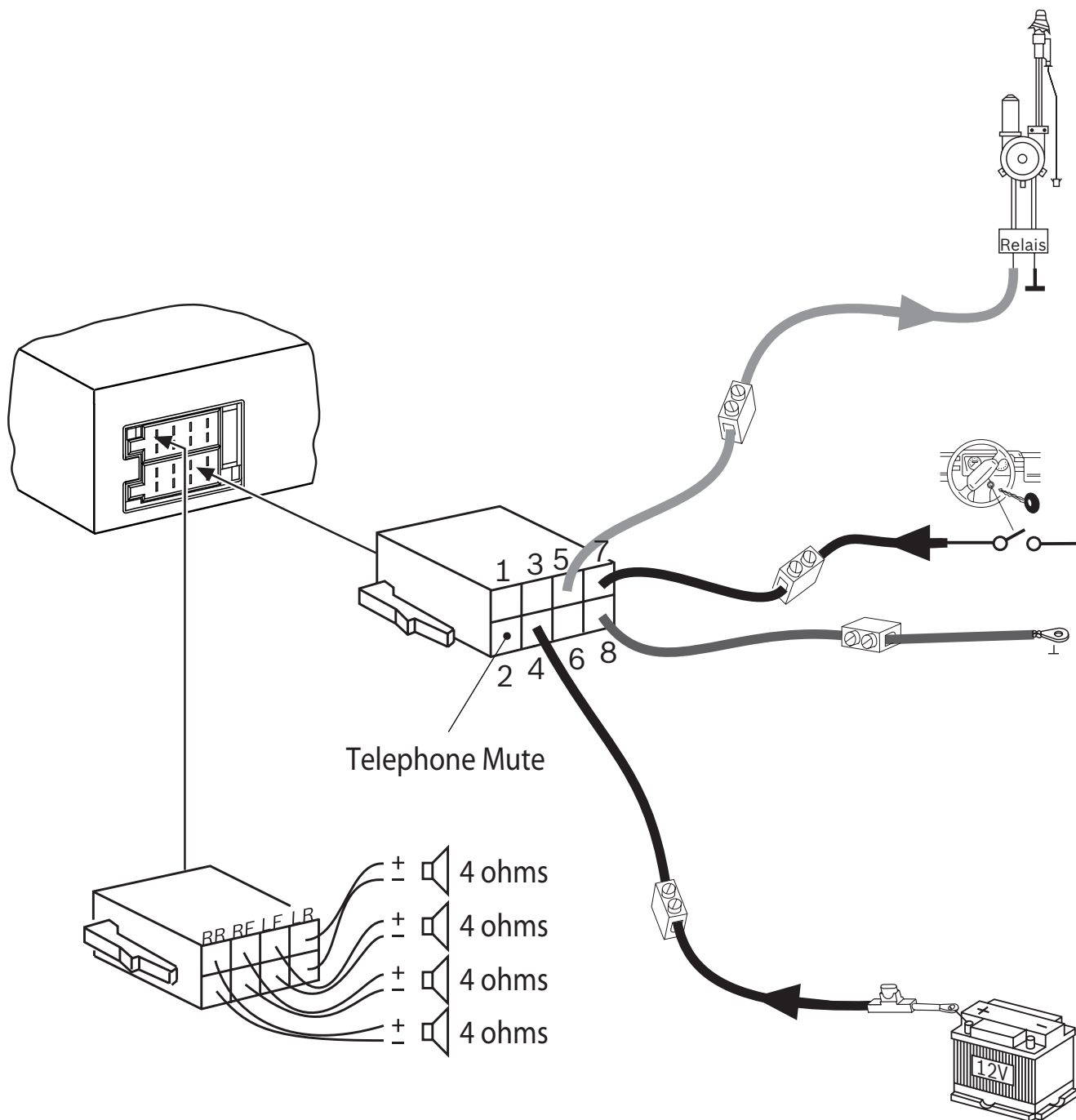

Sous réserve de modifications ! • ¡Modificaciones reservadas! • Sob reserva de alterações!
 • Modifiche riservate! • Μπορεί να αλλάξει! • Zmiany techniczne zastrzeżone! • Změny vyhrazeny!
 • Zmeny vyhradené! • Változtatás joga fenntartva! • Возможно внесение изменений!
 • Sub rezerva modificărilor ulterioare! • Възможни са промени!

FCC STATEMENT

1. This device complies with Part 15 of the FCC Rules. Operation is subject to the following two conditions:

- (1) This device may not cause harmful interference.
- (2) This device must accept any interference received, including interference that may cause undesired operation.

2. Changes or modifications not expressly approved by the party responsible for compliance could void the user's authority to operate the equipment.

NOTE: This equipment has been tested and found to comply with the limits for a Class B digital device, pursuant to Part 15 of the FCC Rules. These limits are designed to provide reasonable protection against harmful interference in a residential installation.

This equipment generates uses and can radiate radio frequency energy and, if not installed and used in accordance with the instructions, may cause harmful interference to radio communications. However, there is no guarantee that interference will not occur in a particular installation. If this equipment does cause harmful interference to radio or television reception, which can be determined by turning the equipment off and on, the user is encouraged to try to correct the interference by one or more of the following measures:

- Reorient or relocate the receiving antenna.
- Increase the separation between the equipment and receiver.
- Connect the equipment into an outlet on a circuit different from that to which the receiver is connected.
- Consult the dealer or an experienced radio/TV technician for help.

FCC RADIATION EXPOSURE STATEMENT

This equipment complies with FCC radiation exposure limits set forth for an uncontrolled environment. This equipment should be installed and operated with minimum distance of 20 centimeters between the radiator and your body.

**Blaupunkt Technology GmbH
Robert-Bosch-Straße 200
D-31139 Hildesheim
<http://www.blaupunkt.com>
5 101 510 000**

