

## Instrukcja użytkowania Pralka



Przed ustawieniem - instalacją - uruchomieniem należy **koniecznie** przeczytać instrukcję użytkowania. Dzięki temu można uniknąć zagrożeń i uszkodzeń urządzenia.

# Spis treści



---

<b>Wskazówki bezpieczeństwa i ostrzeżenia</b> .....	5
<b>Obsługa pralki</b> .....	12
Panel sterowania .....	12
Sposób działania panelu sterowania .....	13
<b>Ochrona środowiska naturalnego</b> .....	14
<b>Pierwsze uruchomienie</b> .....	15
Wyjmowanie klucza płaskiego .....	15
<b>Pranie przyjazne dla środowiska</b> .....	17
<b>1. Przygotowanie prania</b> .....	18
<b>2. Załadunek pralki</b> .....	19
<b>3. Wybieranie programu</b> .....	20
<b>4. Dodawanie środków piorących</b> .....	22
Szuflada na środki piorące .....	22
Dozowanie w kapsułkach (Cap) .....	24
<b>5. Uruchamianie programu</b> .....	26
Dokładanie/Wyjmowanie prania podczas trwania programu (AddLoad) .....	26
<b>6. Zakończenie programu</b> .....	27
<b>Wirowanie</b> .....	28
<b>Programowanie startu</b> .....	29
<b>Przegląd programów</b> .....	30
<b>Funkcje dodatkowe</b> .....	34
Program skrócony .....	34
Woda + .....	34
Pranie wstępne .....	34
Prasowanie wstępne .....	34
Następujące funkcje dodatkowe mogą zostać wybrane w poszczególnych programach .....	35
<b>Przebieg programu</b> .....	36
<b>Zmiana przebiegu programu</b> .....	38
Zmiana programu (blokada rodzicielska) .....	38
Przerywanie programu .....	38
<b>Symbole konserwacyjne</b> .....	39

<b>Środki piorące</b> .....	40
Prawidłowy dobór środków piorących .....	40
Odkamieniacz.....	40
Pomoc w dozowaniu .....	40
Środki wykańczające.....	40
Zalecane środki piorące Miele.....	42
Zalecenia dotyczące środków piorących zgodnie z rozporządzeniem (EU) nr 1015/2010 .....	43
<b>Czyszczenie i konserwacja</b> .....	44
Czyszczenie obudowy i panelu sterowania.....	44
Czyszczenie szuflady na środki piorące.....	44
Wskazówka higieniczna(Czyszczenie bębna) .....	46
Czyszczenie sitka w dopływie wody .....	46
<b>Co robić, gdy...</b> .....	47
Nie można uruchomić żadnego programu .....	47
Przerwanie programu i zapalenie jednej z kontrolki wystąpienia błędu na panelu sterowania .....	48
Symbol na wyświetlaczu czasu podczas trwania programu.....	49
Lampka kontrolna na panelu sterowania świeci się na koniec programu .....	49
Ogólne problemy z pralką .....	50
Niezadowolające efekty prania.....	52
Nie można otworzyć drzwiczek.....	53
Otwieranie drzwiczek przy zatkanym odpływie i/lub braku prądu .....	54
<b>Serwis</b> .....	56
Kontakt w przypadku wystąpienia usterki.....	56
Wyposażenie dodatkowe .....	56
Baza danych EPREL .....	56
Gwarancja .....	56
<b>Instalacja</b> .....	57
Widok z przodu .....	57
Widok z tyłu .....	58
Miejsce ustawienia .....	59
Przenoszenie pralki na miejsce ustawienia .....	59
Demontaż zabezpieczenia transportowego .....	60
Montaż zabezpieczenia transportowego.....	62
Wyrównywanie .....	63
Wykręcanie i kontrowanie nóżek .....	63
Zabudowa pod blatem roboczym .....	64
Słupek pralka-suszarka .....	64

# Spis treści

---

System zabezpieczający przed wylaniem wody .....	65
Dopływ wody .....	65
Odpływ wody .....	67
Podłączenie elektryczne .....	68
<b>Dane techniczne</b> .....	69
<b>Dane eksploatacyjne</b> .....	70
<b>Funkcje programowane</b> .....	71
Wybieranie i odwoływanie funkcji programowanej .....	71
Modyfikowanie i zapisywanie funkcji programowanych .....	72
Opuszczanie poziomu programowania .....	72
<i>P13</i> Dźwięk przycisków .....	72
<i>P14</i> Kod PIN .....	73
<i>P22</i> Tryby wyłączania panelu sterowania .....	73
<i>P24</i> Pamięć .....	74
<i>P26</i> Dodatkowy czas prania wstępnego Bawełna .....	74
<i>P28</i> Tryb łagodny .....	74
<i>P29</i> Obniżenie temperatury .....	74
<i>P30</i> Woda plus .....	75
<i>P31</i> Poziom Woda + .....	75
<i>P32</i> Maksymalny poziom płukania .....	75
<i>P33</i> Schładzanie kąpieli .....	76
<i>P34</i> Ochrona przed zagniataniem .....	76
<i>P49</i> Obniżone ciśnienie wody .....	76
<i>P62</i> Przyciemnienie pól świetlnych .....	76
<b>Środki do prania i pielęgnacji</b> .....	77
Środki piorące .....	77
Specjalne środki piorące  .....	78
Środki do pielęgnacji tekstyliów  .....	79
Dodatki  .....	79
Konserwacja urządzenia .....	79

## Wskazówki bezpieczeństwa i ostrzeżenia

Ta pralka spełnia wymagania obowiązujących przepisów bezpieczeństwa. Nieprawidłowe użytkowanie może jednak doprowadzić do wyrządzenia szkód osobowych i rzeczowych.

Przed uruchomieniem pralki należy uważnie przeczytać instrukcję użytkowania. Zawiera ona ważne wskazówki dotyczące montażu, bezpieczeństwa, użytkowania i konserwacji. Dzięki temu można uniknąć zagrożeń i uszkodzeń urządzenia.

Zgodnie z normą IEC 60335-1 firma Miele wyraźnie zwraca uwagę na to, że należy koniecznie przeczytać rozdział dotyczący instalacji pralki oraz wskazówki bezpieczeństwa i ostrzeżenia i bezwzględnie się do nich stosować.

Firma Miele nie może zostać pociągnięta do odpowiedzialności za szkody, które zostaną spowodowane w wyniku nieprzestrzegania tych wskazówek.

Zachować tę instrukcję i przekazać ją ewentualnemu następnemu posiadaczowi urządzenia.

### Użytkowanie zgodne z przeznaczeniem

- ▶ Ta pralka jest przeznaczona do stosowania w gospodarstwach domowych i w warunkach domowych.
- ▶ Ta pralka nie jest przeznaczona do użytkowania na zewnątrz pomieszczeń.
- ▶ Stosować pralkę wyłącznie w domowym zakresie i tylko do prania takich tekstyliów, które są oznaczone przez producenta na etykiecie konserwacyjnej jako nadające się do prania. Wszelkie inne zastosowania są niedozwolone. Firma Miele nie odpowiada za szkody wynikłe ze stosowania niezgodnego z przeznaczeniem lub spowodowane nieprawidłową obsługą urządzenia.

## Wskazówki bezpieczeństwa i ostrzeżenia

---

▶ Osoby, które ze względu na upośledzenie psychiczne, umysłowe lub fizyczne, czy też brak doświadczenia lub niewiedzę, nie są w stanie bezpiecznie obsługiwać urządzenia, nie mogą z niego korzystać bez nadzoru lub wskazań osoby odpowiedzialnej.

### Dzieci w gospodarstwie domowym

▶ Dzieci poniżej ósmego roku życia należy trzymać z daleka od pralki, chyba że są pod stałym nadzorem.

▶ Dzieciom powyżej ósmego roku życia wolno używać pralki bez nadzoru tylko wtedy, gdy jej obsługa została im objaśniona w takim stopniu, że mogą z niej bezpiecznie korzystać. Dzieci muszą być w stanie rozpoznać i zrozumieć możliwe zagrożenia wynikające z nieprawidłowej obsługi.

▶ Dzieci nie mogą przeprowadzać zabiegów czyszczenia lub konserwacji pralki bez nadzoru.

▶ Proszę nadzorować dzieci przebywające w pobliżu urządzenia. Nigdy nie pozwalać dzieciom na zabawy urządzeniem.

### Bezpieczeństwo techniczne

▶ Przestrzegać wskazówek zamieszczonych w rozdziale „Instalacja“ oraz w rozdziale „Dane techniczne“.

▶ Przed ustawieniem pralki należy ją skontrolować pod kątem widocznych uszkodzeń. Uszkodzonej pralki nie należy instalować ani uruchamiać.

▶ Przed podłączeniem pralki należy koniecznie porównać dane przyłączeniowe na tabliczce znamionowej (zabezpieczenie, napięcie i częstotliwość prądu) z parametrami sieci elektrycznej. W razie wątpliwości należy zasięgnąć porady wykwalifikowanego elektryka.

## Wskazówki bezpieczeństwa i ostrzeżenia

---

▶ Możliwa jest czasowa lub stała praca na autonomicznym lub niezsynchronizowanym z siecią systemie zasilania (jak np. mikrosieci, systemy rezerwowe). Warunkiem dla takiej eksploatacji jest, żeby system zasilania odpowiadał specyfikacji EN 50160 lub porównywalnej.

Środki ochronne przewidziane w instalacji domowej i w tym produkcie Miele muszą być skuteczne w swojej funkcji i działaniu również w trybie pracy autonomicznej lub niezsynchronizowanej z siecią, albo muszą być zastąpione przez równoważne środki w instalacji (patrz np. VDE-AR-E 2501-2).

▶ Elektryczne bezpieczeństwo urządzenia jest zagwarantowane tylko wtedy, gdy pralka zostanie podłączona do przepisowej instalacji ochronnej.

To bardzo ważne, żeby ten podstawowy środek bezpieczeństwa był sprawny, a w razie wątpliwości należy zlecić przeprowadzenie kontroli instalacji domowej przez specjalistę.

Firma Miele nie może zostać pociągnięta do odpowiedzialności za szkody spowodowane przez brak lub przerwanie przewodu ochronnego.

▶ Ze względów bezpieczeństwa nie należy stosować przedłużaczy, gniazd wielokrotnych itp. (zagrożenie pożarowe przez przegrzanie).

▶ Uszkodzone podzespoły mogą zostać wymienione wyłącznie na oryginalne części zamienne Miele. Tylko w przypadku takich części firma Miele może zagwarantować spełnienie wymagań bezpieczeństwa w pełnym zakresie.

▶ Należy zawsze zagwarantować dostępność wtyczki, żeby istniała możliwość odłączenia pralki od zasilania.

## Wskazówki bezpieczeństwa i ostrzeżenia

---

- ▶ Nieprawidłowo przeprowadzone naprawy mogą się stać przyczyną poważnych zagrożeń dla użytkownika, za co producent nie przejmuje odpowiedzialności. Naprawy mogą być przeprowadzane wyłącznie przez specjalistów autoryzowanych przez firmę Miele, w przeciwnym razie w przypadku wystąpienia kolejnych usterek nie będą uwzględniane roszczenia gwarancyjne.
- ▶ W przypadku naprawy urządzenia przez serwis nieposiadający autoryzacji Miele przepadają ew. roszczenia gwarancyjne.
- ▶ Gdy uszkodzony jest przewód zasilający, musi on zostać wymieniony przez specjalistę autoryzowanego przez producenta, żeby uniknąć zagrożeń dla użytkownika.
- ▶ W przypadku wystąpienia awarii lub podczas czyszczenia i konserwacji urządzenie jest tylko wtedy odłączone od sieci, gdy:
  - wtyczka urządzenia jest wyjęta z gniazdka,
  - odpowiedni bezpiecznik instalacji domowej jest wyłączony,
  - odpowiedni bezpiecznik topikowy jest całkowicie wykręcony z oprawki.
- ▶ Pralkę należy podłączać do ujęcia wodnego wyłącznie przy zastosowaniu zestawu nowych węży. Stare węże nie mogą być ponownie wykorzystywane. Kontrolować węże w regularnych odstępach czasu. Można je wówczas wymienić we właściwym momencie unikając w ten sposób szkód wodnych.
- ▶ Dynamiczne ciśnienie wody musi wynosić przynajmniej 100 kPa i nie może przekraczać 1000 kPa.
- ▶ To urządzenie nie może być użytkowane w miejscach niestacjonarnych (np. na statkach).
- ▶ Nie podejmować w pralce żadnych zmian, które nie są wyraźnie dozwolone przez firmę Miele.



### Prawidłowe użytkowanie

- ▶ Nie ustawiać pralki w pomieszczeniach zagrożonych mrozem. Zamrożone węże mogą ulec pęknięciu lub rozerwaniu, natomiast sprawność części elektronicznych może się obniżyć w ujemnych temperaturach.
- ▶ Przed uruchomieniem należy usunąć zabezpieczenie transportowe z tylnej ścianki urządzenia (patrz rozdział „Instalacja“, punkt „Usuwanie zabezpieczenia transportowego“). Podczas wirowania pozostawione zabezpieczenie może spowodować uszkodzenie pralki i stojących obok urządzeń/mebli.
- ▶ W przypadku dłuższej nieobecności (np. w czasie urlopu), należy zamykać zawór wody, szczególnie wtedy, gdy w pobliżu brak jest w podłodze kratki ściekowej.
- ▶ Niebezpieczeństwo zalania!  
Przed zawieszeniem węża odpływowego w umywalce należy się upewnić, czy prędkość spływania wody jest wystarczająca. Zabezpieczyć wąż odpływowy przed ześlizgnięciem. Siła odrzutu wypływającej wody może go wypchnąć z umywalki.
- ▶ Zwrócić uwagę na to, żeby wraz z odzieżą nie zostały uprane żadne obce ciała (np. gwoździe, igły, monety, spinacze biurowe). Mogą one uszkodzić podzespoły urządzenia (np. bęben, zbiornik), co z kolei może doprowadzić do uszkodzenia prania.

## Wskazówki bezpieczeństwa i ostrzeżenia

---

- ▶ Zachować ostrożność przy otwieraniu drzwiczek po stosowaniu funkcji pary. Zachodzi ryzyko odniesienia oparzeń przez wydobywającą się parę i wysokie temperatury na powierzchni bębna oraz na szybie drzwiczek. Proszę się cofnąć i poczekać, aż para się ulotni.
- ▶ Maksymalna wielkość załadunku wynosi 8,0 kg (suchego prania). W niektórych programach maksymalna wielkość załadunku jest mniejsza, co można sprawdzić w rozdziale „Przeгляд programów“.
- ▶ Przy prawidłowym dozowaniu środków piorących odkamienianie pralki nie jest konieczne. Jeśli jednak pralka mimo wszystko zostanie zakamieniona, należy zastosować środek odkamieniający na bazie naturalnego kwasu cytrynowego. Firma Miele zaleca odkamieniacz Miele, który można nabyć w sklepie internetowym Miele, w sklepach specjalistycznych lub w serwisie firmy Miele. Należy ściśle przestrzegać instrukcji zastosowania odkamieniacza.
- ▶ Tekstylia, które zostały poddane działaniu środków czyszczących zawierających rozpuszczalniki, przed praniem muszą zostać dobrze wypłukane w czystej wodzie.
- ▶ Nigdy nie stosować w pralce środków czyszczących zawierających rozpuszczalniki (jak np. benzyna). Podzespoły urządzenia mogą ulec uszkodzeniu i mogą się wytworzyć trujące opary. Zagrożenie pożarowe i wybuchowe!
- ▶ Nigdy nie stosować przy ani na pralce środków czyszczących zawierających rozpuszczalniki (jak np. benzyna). Pod wpływem kontaktu powierzchnie z tworzyw sztucznych mogą zostać uszkodzone.
- ▶ Środki farbujące muszą być przeznaczone do zastosowania w pralkach i mogą być stosowane wyłącznie w domowym zakresie. Proszę ściśle przestrzegać wskazówek producenta dotyczących stosowania.

## Wskazówki bezpieczeństwa i ostrzeżenia

---

- ▶ Związki siarki zawarte w środkach odbarwiających mogą doprowadzić do korozji urządzenia. Środki odbarwiające nie mogą być stosowane w pralce.
- ▶ Jeśli środek piorący dostanie się do oczu, natychmiast obficie przepłukać je letnią wodą. W razie przypadkowego połknięcia natychmiast zasięgnąć porady lekarskiej. Osoby z uszkodzeniami skóry lub z wrażliwą skórą powinny unikać kontaktu ze środkami piorącymi.

### Części zamienne i akcesoria

- ▶ Stosować wyłącznie oryginalne wyposażenie Miele. Jeśli zostaną dobudowane lub wbudowane inne elementy, przepadają roszczenia wynikające z gwarancji i ewentualnie rękojmi i/lub odpowiedzialności za produkt.
- ▶ Suszarki Miele i pralki Miele mogą być ustawiane w słupku. W tym celu wymagany jest dostępny jako wyposażenie dodatkowe zestaw połączeniowy Miele. Należy zwrócić uwagę na to, czy zestaw połączeniowy pasuje do posiadanej suszarki Miele i pralki Miele.
- ▶ Zwrócić uwagę, czy dostępny jako wyposażenie dodatkowe cokół Miele pasuje do tej pralki.
- ▶ Firma Miele gwarantuje dostępność zapewniających funkcjonalność części zamiennych przez okres do 15 lat, ale przynajmniej 10 lat, po wycofaniu serii posiadanej przez Państwa pralki.

Firma Miele nie może zostać pociągnięta do odpowiedzialności za szkody, które zostaną spowodowane w wyniku nieprzestrzegania wskazówek bezpieczeństwa i ostrzeżeń.

# Obsługa pralki

## Panel sterowania



### ① Panel sterowania

Panel sterowania składa się z wyświetlacza czasu i różnych przycisków dotykowych. Poszczególne przyciski dotykowe zostały opisane poniżej.

### ② Przyciski dotykowe temperatury

Do ustawiania żądanej temperatury prania.





### ③ Przyciski dotykowe ilości obrotów

Do ustawiania żądanej ilości obrotów wirowania końcowego.



### ④ Przyciski dotykowe dla funkcji dodatkowych

Programy prania można uzupełnić za pomocą funkcji dodatkowych. Jeśli został wybrany program prania, przyciski dotykowe możliwych do wybrania funkcji dodatkowych są delikatnie podświetlone.

### ⑤ Lampki kontrolne

-  świeci się w przypadku wystąpienia usterek w dopływie i odpływie wody
-  świeci się, gdy dozowanie środków piorących było zbyt duże
-  świeci się dla przypomnienia o wskazówce higienicznej
-  funkcja *Dokładanie prania* jest niedostępna

### ⑥ Przyciski dotykowe CapDosing

-  dozowanie w kapsułkach środków do pielęgnacji tekstyliów (np. płynu zmiękczającego, środka impregacyjnego)
-  dozowanie w kapsułkach środków dodatkowych (np. wzmacniacza środków piorących)
-  dozowanie w kapsułkach środka piorącego (tylko dla prania głównego)

## ⑦ Wskazanie czasu

Po starcie programu wyświetlany jest prawdopodobny czas trwania programu w godzinach i minutach. W przypadku startu programu z zaprogramowanym opóźnieniem startu, czas trwania programu jest pokazywany dopiero po upływie czasu opóźnienia startu.

## ⑧ Przyciski dotykowe < ◆ >

Wybrany czas opóźnienia startu zostaje pokazany na wyświetlaczu czasu.

Po starcie programu zaprogramowany czas opóźnienia jest odliczany od tyłu.

Po upływie zaprogramowanego czasu opóźnienia program zostaje uruchomiony, a na wyświetlaczu czasu pojawia się prawdopodobny czas trwania programu.

◆ Po naciśnięciu przycisku dotykowego ◆ zostaje wybrany późniejszy start programu (programowanie startu). W przypadku wybrania opóźnienia startu przycisk ◆ jasno się świeci.

> Po naciśnięciu przycisku dotykowego > czas opóźnienia startu zostaje zwiększony.

< Po naciśnięciu przycisku dotykowego < czas opóźnienia startu zostaje zmniejszony.

## ⑨ Przycisk dotykowy *Start/Dokładanie prania*

Ⓐ Przycisk dotykowy pulsuje światłem, gdy tylko program może zostać uruchomiony. Naciśnięcie przycisku dotykowego *Start/Dokładanie prania* spowoduje uruchomienie wybranego programu. Przycisk dotykowy świeci się wówczas stale.

Ⓑ Gdy program został uruchomiony, przycisk dotykowy *Start/Dokładanie prania* umożliwia dokończenie prania.

## ⑩ Złącze optyczne

Służy serwisowi jako punkt kontrolny i dostępowy.

## ⑪ Programator

Do wybierania programu i do wyłączenia. Poprzez wybranie programu pralka zostaje włączona, a ustawienie pokrętła programatora w pozycji ⏻ ją wyłącza.

## Sposób działania panelu sterowania

Przyciski dotykowe ②, ③, ④, ⑥, ⑧ i ⑨ reagują na dotykanie końcami palców. Wybór jest możliwy, dopóki poszczególne przyciski są podświetlone.

Jasno podświetlony przycisk dotykowy oznacza: aktualnie wybrany

Delikatnie podświetlony przycisk dotykowy oznacza: możliwy do wybrania

# Ochrona środowiska naturalnego

---

## Utylizacja opakowania transportowego

Opakowanie chroni urządzenie przed uszkodzeniami podczas transportu. Materiały, z których wykonano opakowanie zostały specjalnie dobrane pod kątem ochrony środowiska i techniki utylizacji i dlatego nadają się do ponownego wykorzystania.

Zwrot opakowań do obiegu materiałowego pozwala na zaoszczędzenie surowców i zmniejsza nagromadzenie odpadów.

## Utylizacja starego urządzenia

To urządzenie, zgodnie z Dyrektywą Europejską 2002/96/WE oraz polską Ustawą o zużyтым sprzęcie elektrycznym i elektronicznym, jest oznaczone symbolem przekreślonego kontenera na odpady.



Takie oznakowanie informuje, że sprzęt ten, po okresie jego użytkowania, nie może być umieszczany razem z innymi odpadami domowymi. Użytkownik jest zobowiązany do oddania go prowadzącym zbieranie zużytego sprzętu elektrycznego i elektronicznego. Prowadzący zbieranie, w tym lokalne punkty zbiórki, sklepy oraz gminne jednostki, tworzą odpowiedni system umożliwiający oddanie takiego sprzętu. Właściwe postępowanie ze zużyтым sprzętem elektrycznym i elektronicznym przyczynia się do uniknięcia konsekwencji szkodliwych dla zdrowia ludzi i środowiska naturalnego, wynikających z obecności składników niebezpiecznych oraz z niewłaściwego składowania i przetwarzania.

Proszę zatroszczyć się o to, aby stare urządzenie było zabezpieczone przed dziećmi do momentu odtransportowania.

⚠ Szkody przez nieprawidłowe ustawienie i podłączenie.

Nieprawidłowe ustawienie i podłączenie pralki może doprowadzić do wyrządzenia poważnych szkód rzeczowych.

Proszę przestrzegać wskazówek zamieszczonych w rozdziale „Instalacja“.

### Wyjmowanie klucza płaskiego

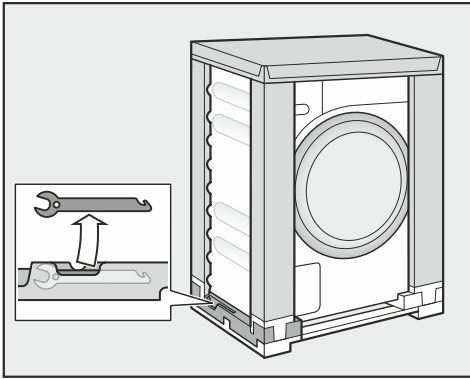

- Wyjąć z opakowania transportowego (na dole po lewej stronie) klucz płaski do usunięcia zabezpieczenia transportowego.

### Usuwanie folii ochronnej i naklejek reklamowych

- Usunąć:
  - folię ochronną (jeśli występuje) z drzwiczek.
  - wszystkie naklejki reklamowe (o ile występują) z frontu i pokrywy.

Nie usuwać naklejek, które są widoczne po otwarciu drzwiczek (jak np. tabliczka znamionowa).

### Wyjmowanie kabłąka z bębna

W bębnie znajduje się kabłąk dla węża odpływowego.

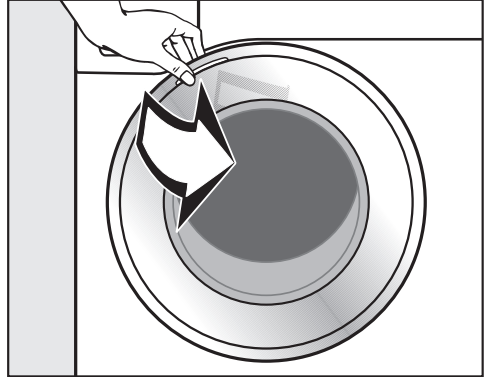

- Otworzyć drzwiczki przez pociągnięcie.
- Wyjąć kabłąk.

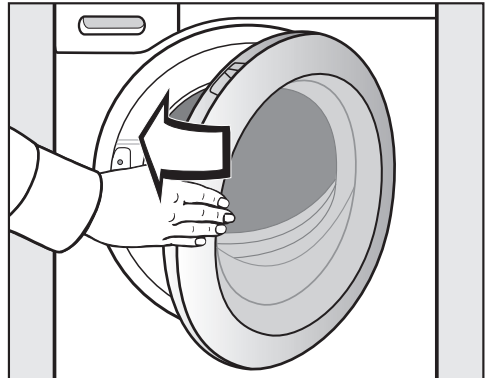

- Zamknąć drzwiczki z lekkim rozmachem.

Na tej pralce został przeprowadzony kompleksowy test funkcjonalny, dlatego w bębnie znajduje się reszтка wody.

# Pierwsze uruchomienie

## Uruchamianie pierwszego programu prania

Dla uzyskania optymalnego zużycia wody i energii oraz optymalnych rezultatów prania istotne jest, żeby pralka była skalibrowana.

W tym celu **musi** zostać uruchomiony program *Bawełna***bez** prania i **bez** środków piorących.

- Odkręcić zawór z wodą.

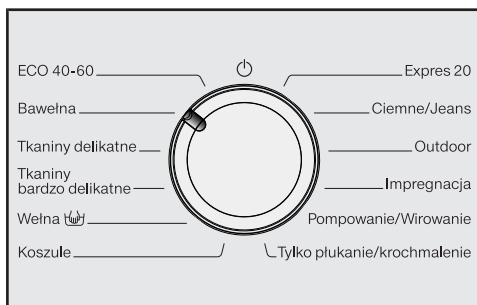

Pralka zostaje włączona i na panelu sterowania zapala się wskazanie temperatury 40 °C.

Rozpoczyna się program piorący.

Po 10 minutach wszystkie elementy wskazań oprócz przycisku dotykowego *Start/Dokładanie prania* zostają wygaszone.

## Otwieranie drzwiczek na koniec programu

Podczas ochrony przed zagniataniem drzwiczki są jeszcze zablokowane. W ciągu pierwszych 10 minut panel sterowania jest podświetlony. Następnie panel sterowania gaśnie i przycisk dotykowy *Start/Dokładanie prania* pulsuje światłem.

- Obrócić programator na pozycję .

Na wyświetlaczu czasu pojawia się *-D-* i gaśnie lampka kontrolna .

Drzwiczki zostają odblokowane.

**Wskazówka:** Po zakończeniu ochrony przed zagniataniem pralka się wyłącza i drzwiczki zostają automatycznie odblokowane. Panel sterowania jest kompletnie wygaszony.

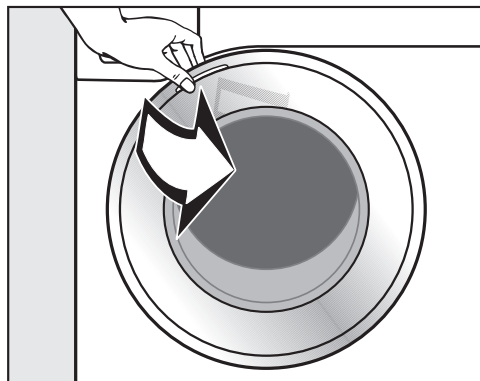

- Chwycić za drzwiczki i otworzyć je przez pociągnięcie.

**Wskazówka:** Pozostawić drzwiczki nieco uchylone, żeby bęben mógł schnąć.

Pierwsze uruchomienie jest zakończone.



## Zużycie energii i wody

- Wykorzystywać maksymalną wielkość ładunku dla danego programu prania. W przeliczeniu na całkowitą ilość prania zużycie energii i wody jest wtedy najmniejsze.
- Programy o wysokiej efektywności zużycia energii i wody mają z reguły dłuższy czas trwania. Dzięki przedłużeniu czasu trwania programu temperatura prania osiągnięta w rzeczywistości zostaje obniżona przy zachowaniu takich samych rezultatów prania.

Na przykład program ECO 40-60 ma dłuższy czas trwania niż program Bawełna 40 °C lub 60 °C. Program ECO 40-60 jest jednak bardziej efektywny pod względem zużycia energii i czasu, ale ma dłuższy czas trwania.

- Do mniejszych ilości lekko zabrudzonego prania stosować program Expres 20.
- Nowoczesne środki piorące umożliwiają pranie w obniżonej temperaturze (np. 20 °C). W celu zaoszczędzenia energii należy zastosować odpowiednie ustawienia temperatury.

## Higiena w pralce

Przy praniu w niskich temperaturach i/lub z płynnymi środkami piorącymi zachodzi ryzyko wytworzenia w pralce osadów bakteryjnych i nieprzyjemnego zapachu. Dlatego Miele zaleca, żeby wyczyścić pralkę przynajmniej raz w miesiącu.

Gdy na panelu sterowania zapali się lampka kontrolna , musi zostać przeprowadzone czyszczenie pralki.

## Wskazówki dotyczące następującego po praniu suszenia maszynowego

Wybrana ilość obrotów wpływa na końcową wilgotność prania i emisję hałasu pralki.

Im wyższa wybrana ilość obrotów wirowania, tym mniejsza jest wilgotność resztkowa prania. Jednak wzrasta emisja hałasu pralki.

W celu zaoszczędzenia energii przy suszeniu należy wybrać możliwie najwyższą ilość obrotów wirowania programu piorącego.

## Zużycie środków piorących

- Stosować co najwyżej tyle środka piorącego, ile jest podane na jego opakowaniu.
- Przy dozowaniu należy uwzględnić stopień zabrudzenia prania.
- Przy mniejszej ilości ładunku należy zmniejszyć ilość środka piorącego (ok. 1/3 mniej środka piorącego przy połowie ładunku).

# 1. Przygotowanie prania



- Opróżnić kieszenie.

⚠️ Możliwość wyrządzenia uszkodzeń przez ciała obce.

Gwoździe, monety, spinacze biurowe itd. mogą uszkodzić tekstylia i podzespoły urządzenia.

Skontrolować pranie przed rozpoczęciem prania pod kątem występowania ciał obcych i je usunąć.

## Sortowanie prania

- Posortować tekstylia według kolorów i symboli umieszczonych na etykietach informacyjnych (przy kołnierzu lub w bocznym szwie).

**Wskazówka:** Ciemne tekstylia często nieco farbują przy pierwszych praniach. Aby uniknąć zafarbowania, jasne i ciemne rzeczy należy prać oddzielnie.

## Postępowanie z plamami

- Przed praniem należy usunąć ew. plamy występujące na tkaninach; w miarę możliwości dopóki są świeże. Wytrzeć plamy za pomocą niefarbującej ściereczki. Nie wcierać!

**Wskazówka:** Plamy (np. krew, jajka, kawa, herbata) można często usunąć za pomocą małych trików, zamieszczonych w leksykonie prania Miele. Leksykon prania można zamówić bezpośrednio w firmie Miele lub pobrać ew. przejrzeć na stronie internetowej.

⚠️ Szkody przez środki czyszczące zawierające rozpuszczalniki.

Benzyna do czyszczenia, środki do usuwania plam itd. mogą uszkodzić elementy z tworzyw sztucznych.

Przy postępowaniu z tekstyliami zwrócić uwagę na to, żeby nie doszło do zwilżenia tymi środkami żadnych elementów z tworzyw sztucznych.

⚠️ Zagrożenie wybuchowe przez środki czyszczące zawierające rozpuszczalniki.

Przy stosowaniu środków czyszczących zawierających rozpuszczalniki może dojść do utworzenia mieszaniny wybuchowej.

Nie stosować w pralce żadnych środków czyszczących zawierających rozpuszczalniki.

## Wskazówki ogólne

- W przypadku firanek: usunąć żabki i taśmę obciążającą lub włożyć do worka.
- W przypadku biustonoszy zaszyć lub usunąć poluzowane fiszbin.
- Przed praniem pozapinać zamki, rzepy, zatrzaski i haftki.
- Pozapinać poszwy i poszewki, aby drobne przedmioty nie dostały się do środka.

Nie prać tkanin, które mają oznaczenie **nie prać** (symbol konserwacyjny ☒).

## 2. Załadunek pralki

### Otwieranie drzwiczek



- Otworzyć drzwiczki przez pociągnięcie za stronę z pomarańczowym znacznikiem.

Skontrolować bęben pod kątem obecności zwierząt lub ciał obcych, zanim włoży się do niego pranie.

Przy maksymalnej ilości ładunku zużycie energii i wody jest najniższe w stosunku do całkowitej ilości prania. Przeładowanie pogarsza efekt prania i powoduje wzmożone tworzenie zagnieceń.

- Włożyć do bębna rozłożone luźno pranie.

Sztuki prania o różnej wielkości poprawiają skuteczność prania i lepiej się rozkładają w bębnie podczas wirowania.

**Wskazówka:** Przestrzegać maksymalnej wielkości załadunku dla różnych programów piorących.

### Zamykanie drzwiczek

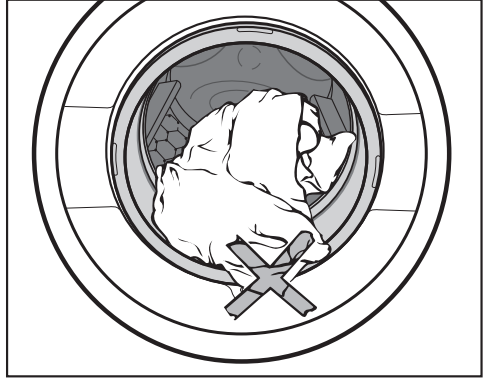

- Zwrócić uwagę, żeby nie przytrzasnąć prania pomiędzy drzwiczkami i kołnierzem uszczelniającym.

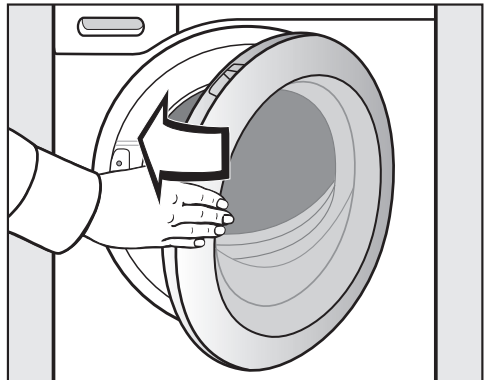

- Zamknąć drzwiczki z lekkim rozmachem.

### 3. Wybieranie programu

#### Wybór programu

Pralka zostaje włączona przez obrócenie pokrętki programatora na program prania.

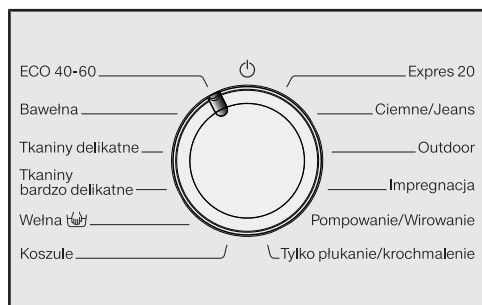



- Obrócić pokrętkę programatora na żądany program.

Na wyświetlaczu czasu pojawia się prawdopodobny czas prania, a na panelu sterowania zapala się ustawiona wstępnie temperatura i ilość obrotów.

#### Wybieranie temperatury i ilości obrotów

Ustawione wstępnie temperatura i ilość obrotów programu prania są jasno podświetlone. Wybór temperatur i ilości obrotów możliwych do wybrania w programie jest przygaszony.

Temperatura osiągnięta w pralce może odbiegać od temperatury, która została wybrana. Kombinacja wsadu energetycznego i czasu prania pozwala na uzyskanie optymalnych rezultatów prania.

90	1400
60	1200
40	900
30	600
20	
	

- Nacisnąć przycisk dotykowy z żądaną temperaturą, tak żeby się jasno zaświecił.
- Nacisnąć przycisk dotykowy z żądaną ilością obrotów, tak żeby się jasno zaświecił.

### Wybieranie funkcji dodatkowych

Funkcje dodatkowe możliwe do wybrania w programie prania są delikatnie podświetlone.

Program  
skrócony

Woda +

Pranie wstępne

Prasowanie  
wstępne

- Nacisnąć przycisk dotykowy z żądaną funkcją dodatkową, tak żeby się jasno zaświecił.

**Wskazówka:** W programie prania można wybrać kilka funkcji dodatkowych.

Dalsze informacje dotyczące funkcji dodatkowych można znaleźć w rozdziale „Funkcje dodatkowe“.

## 4. Dodawanie środków piorących

### Szuflada na środki piorące

Można stosować wszystkie środki piorące, które są przeznaczone do pralek domowych. Proszę przestrzegać wskazówek dotyczących stosowania i dozowania na opakowaniu środka piorącego.

### Uzupełnianie środków piorących

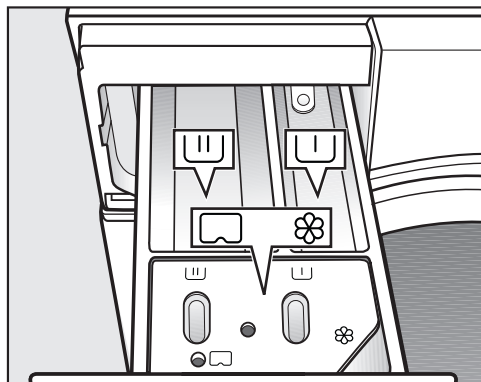

- Wysunąć szufladę na środki piorące i napełnić komory środkami piorącymi.

- U Środek piorący do prania wstępnego
- U Środek piorący do prania głównego
- ⊗ Płyn zmiękczający, płyn usztywniający, krochmal w płynie lub kapsułki

### Uzupełnianie płynu zmiękczającego

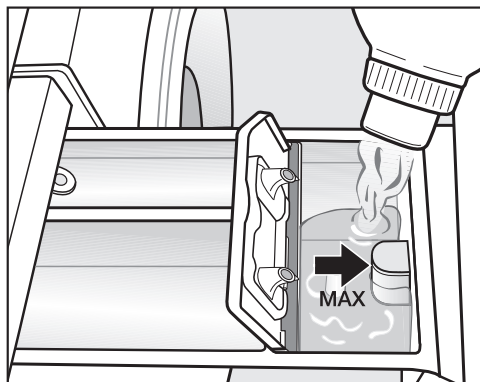

- Wlać płyn zmiękczający, płyn usztywniający lub krochmal w płynie do komory ⊗. **Przestrzegać maksymalnego poziomu napełnienia.**

Środek zostanie spłukany przy ostatnim płukaniu. Po zakończeniu programu prania w komorze ⊗ pozostaje niewielka ilość wody.

Po wielokrotnym automatycznym krochmaleniu należy oczyścić komorę spłukiwania, a w szczególności zasysacz.

## 4. Dodawanie środków piorących

---

### Wskazówki dotyczące dozowania

Przy dozowaniu środka piorącego należy uwzględnić stopień zabrudzenia prania i ilość ładunku. W przypadku mniejszej ilości ładunku należy zredukować ilość środka piorącego (np. przy połowie ładunku zredukować ilość środka piorącego o  $\frac{1}{3}$ ).

### Zbyt mało środków piorących:

- Powoduje, że pranie nie będzie czyste i z biegiem czasu stanie się szare i twarde.
- Sprzyja tworzeniu pleśni w pralce.
- Sprawia, że tłuszcz nie zostanie całkowicie usunięty z prania.
- Sprzyja odkładaniu kamienia na grzałkach.

### Zbyt dużo środków piorących:

- Przyczynia się do pogorszenia rezultatów prania, płukania i wirowania.
- Skutkuje zwiększonym zużyciem wody z powodu automatycznego włączenia dodatkowego cyklu płukania.
- Powoduje zwiększone obciążenie środowiska naturalnego.

### Zastosowanie płynnych środków piorących do prania wstępного

Przy uaktywnionym praniu wstępnym zastosowanie płynnych środków piorących do prania głównego jest niemożliwe.

Zastosować do prania głównego proszek do prania.



### Stosowanie środków piorących w tabletkach lub w kapsułkach rozpuszczalnych

Środki piorące w tabletkach lub w kapsułkach rozpuszczalnych należy **zawsze** podawać bezpośrednio do prania w bębnie. Podanie przez szufladę na środki piorące jest niemożliwe.

## 4. Dodawanie środków piorących

### Dozowanie w kapsułkach (Cap)

Występują kapsułki o trzech różnych zawartościach:

-  = środek do pielęgnacji tekstyliów (np. płyn zmiękczający, środek impregnacyny)
-  = środek dodatkowy (np. wzmacniacz środków piorących)
-  = środek piorący (tylko dla prania głównego)

Jedna kapsułka zawiera zawsze właściwą ilość środka na jeden cykl piorący.

Kapsułki można nabyć w sklepie internetowym Miele, w serwisie Miele lub w specjalistycznych punktach sprzedaży Miele.

 **Zagrożenie zdrowia przez kapsułki.**

Przy kontakcie ze skórą lub w przypadku połknięcia składniki kapsułek mogą doprowadzić do zagrożenia zdrowia.

Przechowywać kapsułki poza zasięgiem dzieci.

### Włączanie dozowania w kapsułkach

- Nacisnąć przycisk dotykowy dla zastosowanej kapsułki.

**Przycisk dotykowy**



dla



dla



dla





**Kapsułka**

### Wkładanie kapsułek

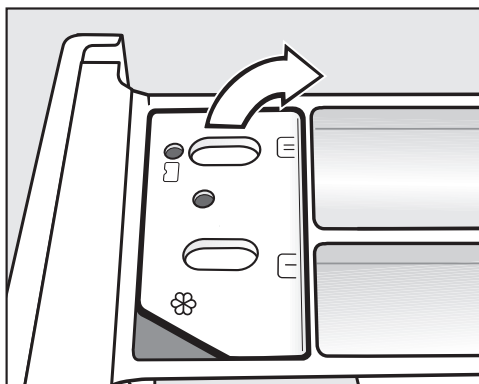
- Otworzyć szufladę na środki piorące.



- Otworzyć pokrywkę zasobnika / .

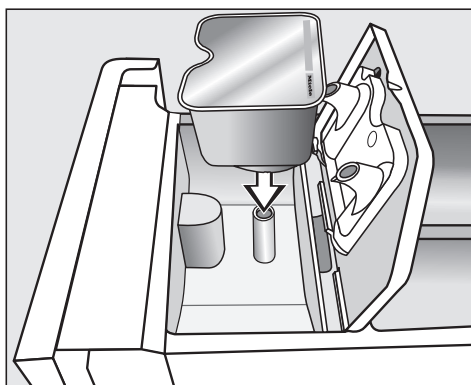

- Docisnąć dobrze kapsułkę.





## 4. Dodawanie środków piorących



- Zamknąć pokrywkę i dobrze ją dociśnąć.
- Zamknąć szufladę na środki piorące.

Po założeniu kapsułki w szufladzie na środki piorące zostaje ona otwarta. Jeśli nieużyta kapsułka zostanie z powrotem wyjęta z szuflady na środki piorące, kapsułka może się wylać. Otwartą kapsułkę należy wyrzucić.

Zawartość każdej kapsułki jest dodawana do programu prania we właściwym momencie.

Pobieranie wody do komory  przy dozowaniu w kapsułkach odbywa się wyłącznie poprzez kapsułkę. Nie wlewać do komory  żadnego dodatkowego płynu zmiękczającego.

- Usunąć pustą kapsułkę po zakończeniu programu prania.

Ze względów technicznych w kapsułce pozostaje niewielka ilość wody.

### Wyłączanie/zmiana dozowania w kapsułkach

- Aby wyłączyć dozowanie w kapsułkach, nacisnąć jasno podświetlony przycisk dotykowy.
- Aby zmienić dozowanie w kapsułkach, nacisnąć inny przycisk dotykowy CapDosing.

## 5. Uruchamianie programu

### Uruchamianie programu

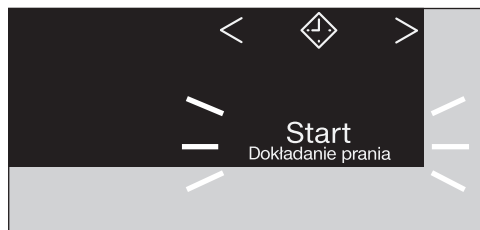

- Nacisnąć pulsujący światłem przycisk dotykowy *Start/Dokładanie prania*.

Drzwiczki zostają zablokowane i rozpoczyna się program prania.

Jeśli został wybrany czas opóźnienia startu, jest on odliczany na wyświetlaczu czasu. Po upływie zaprogramowanego czasu opóźnienia lub natychmiast po uruchomieniu programu na wyświetlaczu czasu pojawia się czas trwania programu.

### Oszczędzanie energii

Po 10 minutach wskazania na panelu sterowania zostają wygaszone. Przycisk dotykowy *Start/Dokładanie prania* pulsuje światłem.



Wskazania można z powrotem włączyć:

- Nacisnąć przycisk dotykowy *Start/Dokładanie prania* (nie ma to żadnego wpływu na bieżący program).

### Dokładanie/Wyjmowanie prania podczas trwania programu (AddLoad)

Dołożenie lub wyjęcie prania jest możliwe w każdej chwili, dopóki na panelu sterowania nie zapali się symbol .

- Nacisnąć przycisk dotykowy *Start/Dokładanie prania*.

Na wyświetlaczu pojawiają się rotujące paski ... ... .

Gdy na wyświetlaczu czasu pojawi się słowo *Add*, można otworzyć drzwiczki.

- Otworzyć drzwiczki i dołożyć lub wyjąć pranie.
- Zamknąć drzwiczki.
- Nacisnąć przycisk dotykowy *Start/Dokładanie prania*.

Program piorący jest kontynuowany.

Generalnie dołożenie lub wyjęcie prania nie jest możliwe, gdy:



- temperatura kąpieli piorącej przekracza 55 °C
- poziom wody w bębnie przekracza określoną wartość

## 6. Zakończenie programu

### Otwieranie drzwiczek i wyjmowanie prania

Podczas ochrony przed zagniataniem drzwiczki są jeszcze zablokowane. W ciągu pierwszych 10 minut panel sterowania jest podświetlony. Następnie panel sterowania gaśnie i przycisk dotykowy *Start/Dokładanie prania* pulsuje światłem.

- Obrócić programator na pozycję .

Na wyświetlaczu czasu pojawia się  i gaśnie lampka kontrolna .

Drzwiczki zostają odblokowane.

**Wskazówka:** Po zakończeniu ochrony przed zagniataniem drzwiczki zostają automatycznie odblokowane.

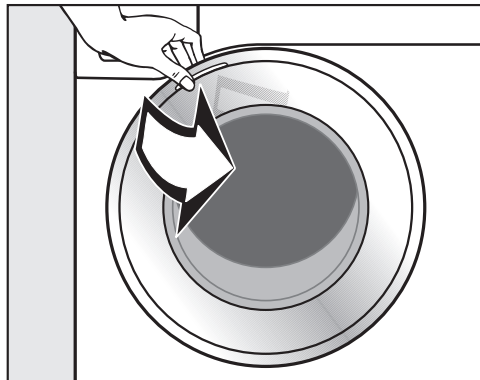

- Chwycić za drzwiczki i otworzyć je przez pociągnięcie.
- Wyjąć pranie.

Rzeczy, które nie zostaną wyjęte, przy następnym praniu mogą się zbierać lub zafarbować inne rzeczy. Wyjąć całe pranie z bębna.

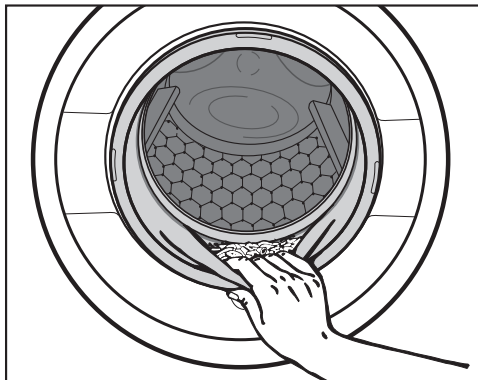

- Sprawdzić kołnierz uszczelniający przy drzwiczkach pod kątem ciał obcych.

**Wskazówka:** Pozostawić drzwiczki nieco uchylone, żeby bęben mógł schnąć.

- Jeśli była zastosowana, usunąć zużytą kapsułkę z szuflady na środki piorące.

**Wskazówka:** Pozostawić szufladę na środki piorące nieco otwartą, żeby mogła schnąć.

# Wirowanie

## Ilość obrotów wirowania końcowego w programie prania

Przy wybieraniu programu przycisk dotykowy z ilością obrotów wirowania optymalną dla programu prania na panelu sterowania jest jasno podświetlony.

W niektórych programach prania możliwe jest wybranie wyższej ilości obrotów wirowania.

W tabeli jest podawana najwyższa możliwa do wybrania ilość obrotów wirowania.

Program	obr/min
ECO 40-60	1400
Bawełna	1400
Tkaniny delikatne	1200
Tkaniny bardzo delikatne	900
Wełna 	1200
Koszule	900
Expres 20	1200
Ciemne/Jeans	1200
Outdoor	900
Impregnacja	1200
Pompowanie/Wirowanie	1400
Tylko płukanie/krochmalenie	1200

## Wirowanie między płukaniem

Pranie jest wirowane po praniu głównym i między płukaniem. W przypadku zredukowania ilości obrotów wirowania końcowego zredukowana jest również ilość obrotów wirowania między płukaniem. W programie *Bawełna*, przy ilości obrotów mniejszej niż 700 obr/min, wprowadzane jest dodatkowe płukanie.

## Wyłączanie wirowania końcowego (W wodzie)

- Nacisnąć przycisk dotykowy  (W wodzie).

Po ostatnim płukaniu pranie pozostaje w wodzie. Dzięki temu zmniejsza się tworzenie zagnieceń, gdy pranie nie zostanie wyjęte z pralki natychmiast po zakończeniu programu.

## Zakończenie programu z wirowaniem

Na panelu sterowania świeci się przycisk dotykowy z optymalną ilością obrotów. Można zmienić ilość obrotów.

- Nacisnąć przycisk dotykowy *Start/ Dokładanie prania*.

## Zakończenie programu bez wirowania

- Zredukować ilość obrotów na 0.
- Nacisnąć przycisk dotykowy *Start/ Dokładanie prania*.

## Wyłączanie wirowania między płukaniem i wirowania końcowego

- Nacisnąć przycisk dotykowy .

Po ostatnim cyklu płukania woda zostaje odpompowana i włącza się ochrona przed zagniataniem.

W przypadku tego ustawienia w niektórych programach zostaje przeprowadzony dodatkowy cykl płukania.

Za pomocą funkcji programowania startu można wybrać czas opóźnienia startu programu od 30 minut do maksymalnie 24 godzin. Dzięki temu można np. wykorzystać korzystną nocną taryfę elektryczną.

## Wybieranie czasu opóźnienia startu

W programach *Pompowanie/Wirowanie* i *Impregnacja* wybranie czasu opóźnienia startu jest niemożliwe.

- Wybrać żądany program prania.
- Nacisnąć przycisk dotykowy .

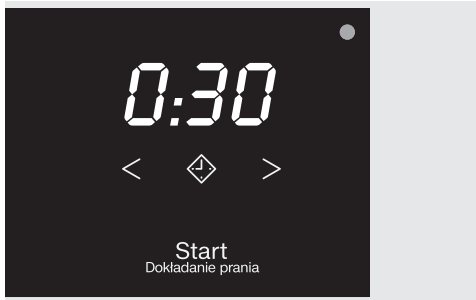

Przycisk dotykowy  jasno się świeci.

- Naciskać przycisk dotykowy < lub > dotąd, aż na wyświetlaczu czasu pojawi się żądany czas opóźnienia startu.
- przy czasie poniżej 10 godzin czas opóźnienia startu zmienia się w krokach 30-minutowych
- przy czasie powyżej 10 godzin czas opóźnienia startu zmienia się w krokach 1-godzinowych

## Uruchamianie zaprogramowanego czasu opóźnienia startu





- Nacisnąć pulsujący światłem przycisk dotykowy *Start/Dokładanie prania*.

Programowanie startu zostało rozpoczęte i na wyświetlaczu trwa odliczanie czasu.

## Zmiana lub przerwanie uruchomionego czasu opóźnienia startu

Gdy wybrany czas opóźnienia startu został uruchomiony, zmiana nie jest więcej możliwa.

- Obrócić programator na pozycję .
- Obrócić programator na dowolny program.

Na wyświetlaczu pojawiają się rotujące paski ...  ...  lub .

Blokada drzwiczek zostaje zniesiona.

- Wybrać program i w razie potrzeby nowy czas opóźnienia startu.

## Przegląd programów

<b>ECO 40-60</b>		<b>maks. 8,0 kg</b>	
Artykuły	Do normalnie zabrudzonych tkanin bawełnianych.		
Wskazówki	W jednym cyklu piorącym może zostać uprany wsad z mieszanego prania bawełnianego dla temperatur 40 °C i 60 °C. Ten program jest najbardziej efektywny pod względem zużycia energii i wody do prania tkanin bawełnianych.		
<b>Wskazówka dla instytutów testowych:</b> Program testowy do zachowania zgodności z przepisami prawnymi Unii Europejskiej dotyczącymi ekoprojektu nr 2019/2023 i etykietowania energetycznego zgodnie z rozporządzeniem nr 2019/2014.			
<b>Bawełna</b>		<b>90 °C do &lt; 20°</b>	<b>maks. 8,0 kg</b>
Artykuły	Koszulki, bielizna, bielizna stołowa itp. tekstylia z bawełny, lnu lub tkanin mieszanych		
Wskazówki	Przy szczególnie higienicznych wymaganiach wybrać ustawienie temperatury 60 °C lub wyższe.		
<b>Tkaniny delikatne</b>		<b>60 °C do &lt; 20°</b>	<b>maks. 3,5 kg</b>
Artykuły	Tekstylia z włókien syntetycznych, tkanin mieszanych lub delikatnie wykończonej bawełny.		
Wskazówki	W przypadku tekstyliów wrażliwych na zagniatanie zredukować ilość obrotów wirowania końcowego.		

## Przegląd programów

<b>Tkaniny bardzo delikatne</b>		<b>40 °C do &lt; 20°</b>	<b>maks. 2,0 kg</b>
Artykuły	<p>Do wrażliwych tekstyliów z włókien syntetycznych, tkanin mieszanych, wiskozy.</p> <p>Tekstyli funkcyjne, jak kurtki i spodnie outdoorowe z membraną Gore-Tex®, SYMPATEX®, WINDSTOPPER® itd.</p> <ul style="list-style-type: none"> <li>- Firanki zadeklarowane przez producenta jako przeznaczone do prania maszynowego.</li> </ul>		
Wskazówki	<ul style="list-style-type: none"> <li>- W przypadku odzieży outdoorowej: pozapinać rzepy i zamki błyskawiczne i nie stosować płynu zmiękczającego.</li> <li>- W razie potrzeby tekstyilia outdoorowe można jeszcze obrobić później w programie <i>Impregnacja</i>. Impregnacja po każdym praniu nie jest zalecana.</li> <li>- Występujący w firankach drobny kurz wymaga często zastosowania programu z praniem wstępnym.</li> <li>- W przypadku tekstyliów wrażliwych na zagniatanie wyłączyć wirowanie.</li> </ul>		
<b>Wełna </b>		<b>40 °C do &lt; 20°</b>	<b>maks. 2,0 kg</b>
Artykuły	Tekstyli z wełny lub z mieszanek wełnianych.		
Wskazówki	W przypadku tekstyliów wrażliwych na zagniatanie zwrócić uwagę na ilość obrotów wirowania końcowego.		
<b>Koszule</b>		<b>60 °C do &lt; 20°</b>	<b>maks. 1,0 kg/2,0 kg</b>
Artykuły	Koszule i bluzki z bawełny i tkanin mieszanych.		
Wskazówki	<ul style="list-style-type: none"> <li>- W zależności od zabrudzenia zaprać wcześniej kołnierzyki i mankiety.</li> <li>- Do koszul i bluzek z jedwabiu zastosować program <i>Tkaniny bardzo delikatne</i>.</li> <li>- Jeśli zostanie wyłączona ustawiona wstępnie funkcja dodatkowa <i>Prasowanie wstępne</i>, maksymalna wielkość załadunku ulega zwiększeniu do 2,0 kg.</li> </ul>		

## Przegląd programów

<b>Expres 20</b>		<b>40 °C do &lt; 20°</b>	<b>maks. 3,5 kg</b>
Artykuły	Tekstylia z bawełny, które były niewiele noszone lub wykazują tylko niewielkie zabrudzenia.		
Wskazówki	Funkcja dodatkowa <i>Program skrócony</i> jest uaktywniana automatycznie.		
<b>Ciemne/Jeans</b>		<b>60 °C do &lt; 20°</b>	<b>maks. 3,0 kg</b>
Artykuły	Czarne i ciemne pranie z bawełny, tkanin mieszanych i tkanin dzinsowych.		
Wskazówki	<ul style="list-style-type: none"> <li>- Prać wywrócone na lewą stronę.</li> <li>- Odzież dzinsowa często nieco „farbuje” przy pierwszym praniu. Dlatego jasne i ciemne rzeczy należy prać oddzielnie.</li> </ul>		
<b>Outdoor</b>		<b>40 °C do &lt; 20°</b>	<b>maks. 2,5 kg</b>
Artykuły	Tekstylia funkcyjne, jak kurtki i spodnie outdoorowe z membraną Gore-Tex®, SYMPATEX®, WINDSTOPPER® itd.		
Wskazówki	<ul style="list-style-type: none"> <li>- Pozapinać zamki błyskawiczne i rzepy.</li> <li>- Nie stosować żadnego płynu zmiękczającego.</li> <li>- W razie potrzeby tekstylia outdoorowe można jeszcze obrobić później w programie <i>Impregnacja</i>. Impregnacja po każdym praniu nie jest zalecana.</li> </ul>		
<b>Impregnacja</b>		<b>40 °C</b>	<b>maks. 2,5 kg</b>
Artykuły	Do dalszej obróbki tekstyliów z mikrofazy, odzieży narciarskiej lub bielizny stołowej z przewagą włókien syntetycznych, w celu osiągnięcia efektu odporności na wodę i zabrudzenia.		
Wskazówki	<ul style="list-style-type: none"> <li>- Artykuły muszą być świeżo uprane i odwirowane lub wysuszone.</li> <li>- Dla osiągnięcia optymalnego efektu zalecana jest późniejsza obróbka termiczna. Obróbka termiczna może się odbyć w drodze suszenia w suszarce do prania lub przez prasowanie.</li> </ul>		



## Przegląd programów

<b>Pompowanie/Wirowanie</b>		-
Wskazówki	<ul style="list-style-type: none"> <li>- Tylko pompowanie: ustawić ilość obrotów na .</li> <li>- Zwrócić uwagę na ustawioną ilość obrotów.</li> </ul>	
<b>Tylko płukanie/krochmalenie</b>		<b>maks. 8,0 kg</b>
Artykuły	<ul style="list-style-type: none"> <li>- Do płukania tekstyliów wypranych ręcznie.</li> <li>- Serwety, serwetki, odzież robocza, które muszą zostać wykrochmalone.</li> </ul>	
Wskazówki	<ul style="list-style-type: none"> <li>- W przypadku tekstyliów wrażliwych na zagniatanie zwrócić uwagę na ilość obrotów wirowania końcowego.</li> <li>- Pranie do krochmalenia jest świeżo uprane, ale nie może być płukane w płynie zmiękczającym.</li> <li>- Szczególnie dobre rezultaty płukania osiąga się przy 2 cyklach płukania przez aktywację funkcji dodatkowej <i>Woda +</i>.</li> </ul>	

## Funkcje dodatkowe

Programy piorące można uzupełnić za pomocą programów dodatkowych.

Wybieranie lub odwoływanie funkcji dodatkowych odbywa się poprzez odpowiednie przyciski dotykowe na panelu sterowania.

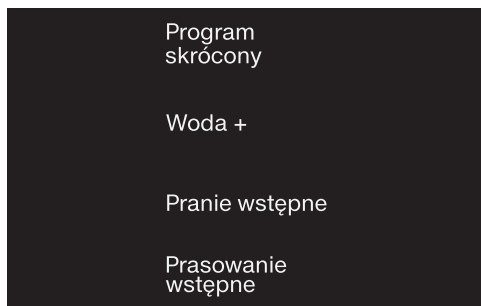

- Nacisnąć przycisk dotykowy żądanej funkcji dodatkowej.

Odpowiedni przycisk zaczyna jasno świecić.

Nie wszystkie funkcje dodatkowe mogą zostać wybrane w każdym programie prania.

Funkcje dodatkowe niedozwolone dla programu prania nie są delikatnie podświetlone i nie można ich uaktywnić przez naciśnięcie.

### Program skrócony

Do tekstyliów lekko zabrudzonych bez widocznych plam.

Czas prania zostaje skrócony.

### Woda +

Poziom wody przy praniu i przy płukaniu zostaje podwyższony. W programie *Tylko płukanie/krochmalenie* zostaje przeprowadzone drugie płukanie.





Dla przycisku dotykowego *Woda +* można wybrać inne funkcje, zgodnie z opisem w rozdziale „Funkcje programowane”.

### Pranie wstępne

Do usuwania większych ilości zabrudzeń, jak np. kurz, piasek.

### Prasowanie wstępne

W celu zredukowania zagnieceń pranie zostaje wygładzone na koniec programu. Dla uzyskania optymalnych rezultatów proszę zredukować maksymalną wielkość załadunku o 50%. Mała ilość prania poprawia efekt końcowy.

Odzież musi być przeznaczona do suszenia   i odporna na prasowanie  .

Następujące funkcje dodatkowe mogą zostać wybrane w poszczególnych programach























	Program skrócony	Woda +	Pranie wstępne	Prasowanie wstępne
ECO 40-60	-	-	-	-
Bawełna	●	●	●	●
Tkaniny delikatne	●	●	●	●
Tkaniny bardzo delikatne	●	●	●	●
Wełna 	-	-	-	-
Koszule	●	●	●	✓
Expres 20	✓	-	-	●
Ciemne/Jeans	●	●	●	●
Outdoor	●	●	●	-
Impregnacja	-	-	-	-
Tylko płukanie/krochmalenie	-	●	-	-

● = możliwość wyboru



✓ = włączone automatycznie

- = brak możliwości wyboru

## Przebieg programu

	Pranie główne		Płukanie		Wirowanie
	Poziom wody	Rytm prania	Poziom wody	Cykle płukania	
ECO 40-60		(A)		2-3 <sup>2</sup>	✓
Bawełna		(A)		2-5 <sup>1,2,3</sup>	✓
Tkaniny delikatne		(B)		2-4 <sup>2,3</sup>	✓
Tkaniny bardzo delikatne		(C)		2-4 <sup>2,3</sup>	✓
Wełna 		(E)		2	✓
Koszule		(C)		3-4 <sup>3</sup>	✓
Expres 20		(A)		1	✓
Ciemne/Jeans		(B)		3-5 <sup>2,3</sup>	✓
Outdoor		(C)		3-4 <sup>3</sup>	✓
Impregnacja	-	(B)		1	✓
Pompowanie/Wirowanie	-	-	-	-	✓
Tylko płukanie/krochmalenie		(B)		0-1 <sup>5</sup>	✓

Legenda znajduje się na następnej stronie.

-  = niski poziom wody  
 = średni poziom wody  
 = wysoki poziom wody  
Ⓐ = rytm intensywny  
Ⓑ = rytm normalny  
Ⓒ = rytm delikatny  
Ⓔ = rytm prania ręcznego  
✓ = będzie przeprowadzone  
- = nie będzie przeprowadzone

Pralka dysponuje w pełni elektronicznym sterowaniem z automatyką wagową. Pralka samodzielnie ustala wymagane zużycie wody w zależności od ilości i nasiąkliwości prania.

Wymienione tutaj przebiegi programów odnoszą się zawsze do programu podstawowego przy maksymalnym załadunku.

## Cechy szczególne w przebiegu programów

### Ochrona przed zagniataniem:

Bęben porusza się jeszcze nawet do 30 minut po zakończeniu programu, aby zapobiec tworzeniu zagnieceń.

Wyjątek: W programie *Wetna*  ochrona przed zagniataniem się nie odbywa. Pralka może zostać otwarta w każdej chwili.

<sup>1)</sup> W przypadku wybrania temperatury 60 °C i wyższej zostaną przeprowadzone 2 cykle płukania. Przy wyborze temperatury niższej niż 60 °C zostaną przeprowadzone 3 cykle płukania.

<sup>2)</sup> Dodatkowy cykl płukania odbywa się, gdy:

- w bębnie jest za dużo piany,
- ilość obrotów wirowania końcowego jest mniejsza niż 700 obr/min.

<sup>3)</sup> Dodatkowy cykl płukania odbywa się w przypadku:

- wybrania funkcji dodatkowej *Woda +*, gdy w menu Funkcje programowane została uaktywniona opcja 02 lub 03.

<sup>5)</sup> Dodatkowy cykl płukania odbywa się w przypadku:

- wybrania funkcji dodatkowej *Woda +*.

# Zmiana przebiegu programu

---

## Zmiana programu (blokada rodzicielska)

Zmiana programu, temperatury, ilości obrotów wirowania lub wybranych funkcji dodatkowych po rozpoczęciu programu jest niemożliwa. W ten sposób unika się niepożądanego nadzoru np. przez dzieci.

Jeśli pralka zostanie wyłączona w bieżącym programie, funkcja czuwania nie wyłączy kompletnie pralki po 15 minutach. W bębnie może się jeszcze znajdować woda, dlatego funkcje bezpieczeństwa są nadal aktywne.

## Przerywanie programu

Program piorący można przerwać w każdej chwili po starcie programu.

- Obrócić programator na pozycję ☹.
- Obrócić programator na dowolną pozycję.





Na wyświetlaczu pojawiają się rotujące paski [ ]... [ ] ... [ ] lub -0-.

Woda zostaje odpompowana i następuje zniesienie blokady drzwiczek.

















## Wybieranie nowego programu



- Obrócić programator na żądany program piorący.
- Sprawdzić, czy w komorach szuflady na środki piorące znajdują się jeszcze środki piorące. Jeśli nie ma już środków piorących, należy uzupełnić ponownie środki piorące.
- Nacisnąć przycisk dotykowy *Start/ Dokładanie prania*.





## Symbole konserwacyjne





Pranie	
Stopnie w wannie oznaczają maksymalną temperaturę, z jaką można prać dany artykuł.	
	normalne obciążenie mechaniczne
	łagodne obciążenie mechaniczne
	bardzo łagodne obciążenie mechaniczne
	pranie ręczne
	nie prać



### Przykłady wyboru programów

Program	Symbole konserwacyjne
Bawełna	     
Tkaniny delikatne	    
Tkaniny bardzo delikatne	 
Wełna 	
Expres 20	 

Suszenie	
Punkty oznaczają temperaturę	
	normalna temperatura
	zredukowana temperatura
	nie suszyć

Prasowanie & Maglowanie	
Punkty oznaczają zakresy temperaturowe	
	ok. 200°C
	ok. 150°C
	ok. 110°C
	prasowanie z parą może spowodować nieodwracalne szkody
	nie prasować/nie maglować

Czyszczenie profesjonalne	
	czyszczenie za pomocą rozpuszczalników chemicznych; litery oznaczają środek czyszczący
	
	czyszczenie na mokro
	nie czyścić chemicznie

Wybielanie	
	dozwolone wszystkie wybielacze oksydacyjne
	dozwolone tylko wybielacze tlenowe
	nie wybielać

# Środki piorące

## Prawidłowy dobór środków piorących

Można stosować wszystkie środki piorące, które są przeznaczone do pralek domowych. Wskazówki dotyczące stosowania i dozowania są umieszczone na opakowaniu środka.

### Dozowanie zależy od:

- zabrudzenia prania
- ilości prania
- twardości wody

Gdy nie znają Państwo zakresu twardości, proszę się zapytać w lokalnym przedsiębiorstwie wodociągowym.

## Odkamieniacz

W zakresach twardości II i III można dodać odkamieniacza, żeby zaoszczędzić środki piorące. Prawidłowe dozowanie jest opisane na opakowaniu. Dodawać najpierw środek piorący, potem odkamieniacz.

Środek piorący można wówczas dozować jak przy zakresie twardości I.

## Twierdź wody

Zakres twardości	Twierdź całkowita w mmol	Twierdź niemiecka °dH
mięka (I)	0 – 1,5	0 – 8,4
średnia (II)	1,5 – 2,5	8,4 – 14
twarda (III)	powyżej 2,5	powyżej 14

## Pomoc w dozowaniu

Do dozowania środków piorących stosować udostępnione przez producentów środków piorących dozowniki (kule dozujące), szczególnie przy dozowaniu płynnych środków piorących.

## Opakowania uzupełniające

Przy zakupie środków piorących w miarę możliwości należy korzystać z opakowań uzupełniających, żeby zredukować ilość odpadów.

## Środki wykańczające

### Płyn zmiękczaący

nadaje tekstyliom miękości i zmniejsza ładowanie statyczne przy suszeniu maszynowym.

### Płyn usztywniający

to syntetyczny krochmal, który nadaje tekstyliom ciężkości.

### Krochmal





nadaje tekstyliom sztywności i wypełnienia.



## Oddzielne płukanie zmiękcza- jące, płukanie usztywniające lub krochmalenie

Krochmal musi zostać przygotowany zgodnie ze wskazówkami na opakowa-  
niu.

**Wskazówka:** Przy płukaniu zmiękcza-  
jącym należy uaktywnić funkcję dodatko-  
wą *Woda +*.

- Wlać płyn zmiękczejący do komory  lub założyć kapsułkę (Cap).
- Wlać płynny krochmal/płyn usztyw-  
niający do komory , a krochmałem/  
płynem usztywniającym w formie  
proszku lub żelu napełnić komorę .
- Wybrać program *Tylko płukanie/  
krochmalenie*.
- W razie potrzeby skorygować ilość  
obrotów wirowania.
- Przy zastosowaniu kapsułki uaktyw-  
nić przycisk dotykowy *Cap* .
- Nacisnąć przycisk dotykowy *Start/  
Dokładanie prania*.

## Odbarwianie/Farbowanie

 Szkody przez środki odbarwiają-  
ce.

Środki odbarwiające prowadzą do  
wystąpienia korozji w pralce.





Nie stosować w pralce żadnych  
środków odbarwiających.

Farbowanie w pralce jest dozwolone  
wyłącznie w domowym zakresie. Sól  
stosowana do farbowania przy dłuż-  
szym oddziaływaniu może doprowadzić  
do uszkodzenia stali szlachetnej. Należy  
ściśle przestrzegać wskazówek produ-  
centa środka farbującego.



# Środki piorące

## Zalecane środki piorące Miele

Środki piorące Miele są specjalnie opracowane do codziennego użycia w pralkach Miele. Dalsze informacje dotyczące tych środków piorących można znaleźć w rozdziale „Środki do prania i pielęgnacji”.

	Środki piorące Miele		Kapsułki Miele Caps		
	UltraWhite	UltraColor			
ECO 40-60	✓	✓	-	✓	✓
Bawełna	✓	✓	-	✓	✓
Tkaniny delikatne	-	✓	-	✓	✓
Tkaniny bardzo delikatne	-	✓	✓	✓	-
Wełna 	-	-	✓	-	-
Koszule	✓	✓	-	✓	✓
Expres 20	-	✓	-	✓	-
Ciemne/Jeans	-	✓	✓	✓	-
Outdoor	-	-	✓	-	-
Tylko płukanie/krochmalenie	-/-	-/-	-/-	✓/-	-/-

- ✓ zalecane
- nie zalecane

-  Specjalne środki piorące (np. WoolCare)
-  Środki do pielęgnacji tekstyliów (np. płyn zmiękczający)
-  Dodatki (np. Booster)

## Zalecenia dotyczące środków piorących zgodnie z rozporządzeniem (EU) nr 1015/2010

Zalecenia obowiązują dla zakresów temperatur podanych w rozdziale „Przegląd programów“.

	Środki piorące			
	uniwersalne	do kolorów	do tkanin delikatnych i wełny	specjalne
ECO 40-60	✓	✓	-	-
Bawełna	✓	✓	-	-
Tkaniny delikatne	-	✓	-	-
Tkaniny bardzo delikatne	-	-	✓	-
Wełna 	-	-	✓	✓
Koszule	✓	✓	-	-
Expres 20	-	✓ <sup>1</sup>	-	-
Ciemne/Jeans	-	✓ <sup>1</sup>	-	✓
Outdoor	-	-	✓	✓

✓ zalecane

- nie zalecane

1

środki piorące w płynie

2

środki piorące w proszku

# Czyszczenie i konserwacja

## Czyszczenie obudowy i panelu sterowania

⚠ Niebezpieczeństwo porażenia prądem.

Wyłączona pralka znajduje się pod napięciem.

Przed czyszczeniem i konserwacją wyjąć wtyczkę z gniazdka.

⚠ Szkody przez wnikającą wodę.

Ciśnienie strumienia wody może spowodować dostanie się wody do wnętrza pralki i uszkodzenie podzespołów.

Nie spryskiwać pralki strumieniem wody.

- Wyczyścić obudowę i panel łagodnym środkiem myjącym lub roztworem mydła i wytrzeć do sucha miękką ściereczką.
- Wyczyścić bęben za pomocą odpowiedniego środka do czyszczenia stali szlachetnej.

⚠ Szkody przez środki czyszczące.

Środki czyszczące zawierające rozpuszczalniki, środki szorujące, środki do mycia szkła lub środki uniwersalne mogą uszkodzić powierzchnie z tworzyw sztucznych i inne elementy. Nie stosować żadnego z tych środków czyszczących.

## Czyszczenie szuflady na środki piorące

Stosowanie niskich temperatur prania i płynnych środków piorących sprzyja namnażaniu drobnoustrojów w szufladzie na środki piorące.

- Ze względów higienicznych należy regularnie czyścić całą szufladę na środki piorące.

## Wymowowanie szuflady na środki piorące

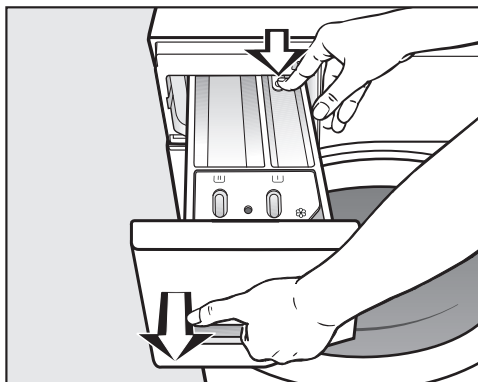

- Wysunąć do oporu szufladę na środki piorące, nacisnąć przycisk odblokowujący i wyjąć szufladę.
- Umyć szufladę ciepłą wodą.

## Czyszczenie i konserwacja

### Czyszczenie zasysacza i kanału komory ☼/☐

Krochmal w płynie może doprowadzić do zaklejenia. Zasysacz w komorze ☼/☐ przestaje wówczas działać i komora może się przelać. Zasysacz należy wyczyścić szczególnie dokładnie po wielokrotnym zastosowaniu krochmalu w płynie.

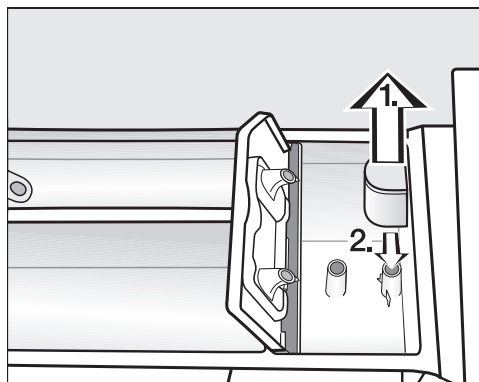

1. Wyjąć zasysacz z komory ☼ i umyć pod bieżącą, ciepłą wodą. Wyczyścić również rurkę, na którą wciśnięty jest zasysacz.
2. Założyć z powrotem zasysacz.

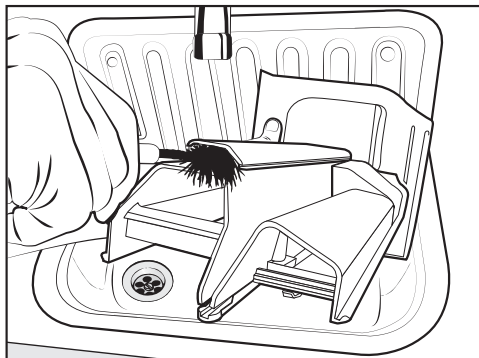

- Wyczyścić kanał spłukiwania płynu zmiękczonej ciepłą wodą i szczoteczką.

### Czyszczenie wnętrza szuflady na środki piorące

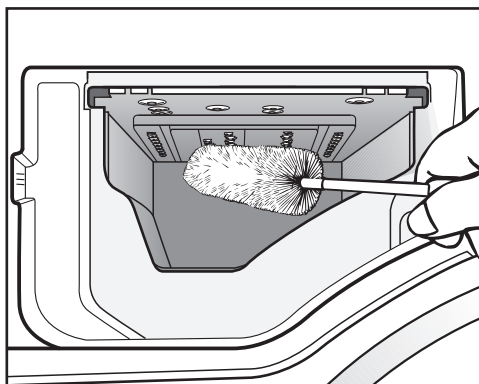

- Za pomocą szczotki do butelek usunąć resztki środków piorących i osady wapnia z dysz spryskujących szuflady na środki piorące.
- Włożyć z powrotem szufladę na środki piorące.

**Wskazówka:** Pozostawić szufladę na środki piorące nieco otwartą, żeby mogła schnąć.

# Czyszczenie i konserwacja

## Wskazówka higieniczna (Czyszczenie bębna)

Przy praniu w niskich temperaturach i/ lub ze środkiem piorącym w płynie zachodzi ryzyko wytworzenia w pralce osadów bakteryjnych i nieprzyjemnego zapachu. Wyczyścić pralkę za pomocą programu *Bawełna* 90 °C. Wyczyścić bęben najpóźniej wtedy, gdy zapali się lampka kontrolna ☒.

## Czyszczenie sitka w dopływie wody

W celu ochrony zaworu dopływowego pralka jest zaopatrzona w 2 sitka. Proszę kontrolować sitka co 6 miesięcy. W przypadku częstych przerw w instalacji wodociągowej czas ten może być krótszy.

## Czyszczenie sitka w węźu dopływowym.

- Zakręcić zawór z wodą.
- Odkręcić wąż dopływowy od zaworu wodnego.

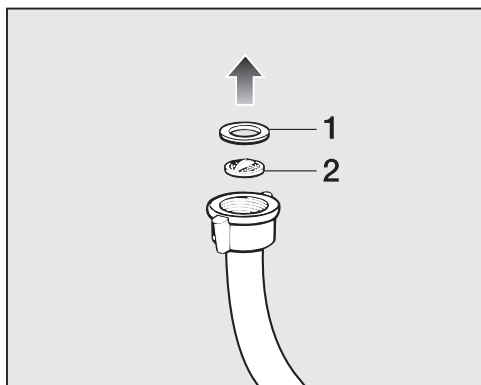

- Wyjąć uszczelkę gumową 1 z prowadnicy.

- Chwycić szczypcami wypustkę sitka plastikowego 2 i je wyciągnąć.
- Wyczyścić sitko.
- Ponowny montaż odbywa się w odwrotnej kolejności.

## Czyszczenie sitka w króćcu wlotowym zaworu dopływowego wody

- Odkręcić ostrożnie szczypcami żebrowaną nakrętkę z tworzywa sztucznego od króćca dopływowego.

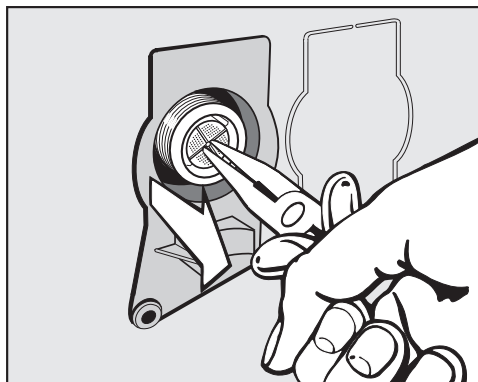

- Wyciągnąć sitko szczypcami za kołnierz.
- Wyczyścić sitko.
- Ponowny montaż odbywa się w odwrotnej kolejności.

Po czyszczeniu koniecznie założyć z powrotem sitko.

- Dokręcić dobrze połączenie gwintowe na zawrze wodnym.
- Otworzyć zawór z wodą.

Zwrócić uwagę na to, żeby z połączenia gwintowego nie wypływała woda.  
Dokręcić połączenie gwintowe.

Większość usterek i błędów, do których dochodzi podczas codziennego użytkowania, można usunąć samodzielnie. W wielu przypadkach pozwoli to zaoszczędzić czas i koszty, ponieważ nie ma wówczas potrzeby wzywania serwisu.



Poniższa tabela powinna być pomocna w ustaleniu przyczyn ewentualnych usterek i błędów i ich usunięciu.

### Nie można uruchomić żadnego programu

Problem	Przyczyna i postępowanie
<b>Panel sterowania pozostaje ciemny.</b>	Pralka nie ma prądu. <ul style="list-style-type: none"><li>■ Sprawdzić, czy wtyczka jest włożona do gniazdka.</li><li>■ Sprawdzić, czy bezpieczniki są w porządku.</li></ul>
	Pralka wyłączyła się automatycznie ze względu na oszczędzanie energii. <ul style="list-style-type: none"><li>■ Włączyć pralkę z powrotem przez obrócenie pokrętła programatora.</li></ul>
<b>Na wyświetlaczu czasu pokazywane jest na zmianę F i 34</b>	Drzwiczki nie są prawidłowo zamknięte. Blokada drzwiczek nie może się zatrzasnąć. <ul style="list-style-type: none"><li>■ Zamknąć drzwiczki jeszcze raz.</li><li>■ Uruchomić ponownie program. Jeśli komunikat błędu znowu się pojawi, wezwać serwis.</li></ul>

## Co robić, gdy...

### Przerwanie programu i zapalenie jednej z kontrolek wystąpienia błędu na panelu sterowania



Problem	Przyczyna i postępowanie
Świeci się lampka kontrolna usterki  , na wyświetlaczu czasu pojawia się na zmianę <i>F</i> i <i>II</i> i rozbrzmiewa brzęczyk.	Odływ wody jest zablokowany lub utrudniony. Wąż odpływowy jest ułożony zbyt wysoko. <ul style="list-style-type: none"><li>■ Wyczyścić filtr odpływowy i pompę spustową.</li><li>■ Maksymalna wysokość odpompowywania wynosi 1 m.</li></ul>
Świeci się lampka kontrolna usterki  , na wyświetlaczu czasu pojawia się na zmianę <i>F</i> i <i>10</i> i rozbrzmiewa brzęczyk.	Dopływ wody jest zablokowany lub utrudniony. <ul style="list-style-type: none"><li>■ Sprawdzić, czy zawór wodny jest wystarczająco otwarty.</li><li>■ Sprawdzić, czy wąż dopływowy nie jest załamany.</li><li>■ Sprawdzić, czy ciśnienie wody nie jest zbyt niskie.</li></ul>
	Sitko w dopływie wody jest zatkane. <ul style="list-style-type: none"><li>■ Wyczyścić sitko.</li></ul>
Świeci się lampka kontrolna usterki  , na wyświetlaczu czasu pojawia się na zmianę <i>F</i> i <i>13B</i> i rozbrzmiewa brzęczyk.	Zareagował system ochrony przed zalaniem. <ul style="list-style-type: none"><li>■ Zamknąć zawór z wodą.</li><li>■ Wezwać serwis.</li></ul>
Na wyświetlaczu czasu pojawia się na zmianę <i>F</i> i <i>XXX</i> i rozbrzmiewa brzęczyk.	Doszło do wystąpienia usterki. <ul style="list-style-type: none"><li>■ Odłączyć pralkę od sieci elektrycznej. Wyjąć wtyczkę z gniazdka lub wyłączyć odpowiedni bezpiecznik instalacji domowej,</li><li>■ Odczekać <b>przynajmniej 2 minuty</b>, zanim znowu podłączy się pralkę do sieci elektrycznej.</li><li>■ Włączyć z powrotem pralkę.</li><li>■ Uruchomić program jeszcze raz.</li></ul> Jeśli komunikat błędu pojawi się ponownie, wezwać serwis.



## Symbol na wyświetlaczu czasu podczas trwania programu

Komunikat	Przyczyna i postępowanie
Świeci się 	<p>Pokrętło programatora po uruchomieniu programu zostało obrócone na inną pozycję.</p> <ul style="list-style-type: none"> <li>■ Obrócić pokrętło programatora na pierwotną pozycję.</li> </ul>

## Lampka kontrolna na panelu sterowania świeci się na koniec programu



Problem	Przyczyna i postępowanie
Świeci się lampka kontrolna  .	<p>Podczas prania utworzyło się zbyt dużo piany.</p> <ul style="list-style-type: none"> <li>■ Przy następnym praniu zmniejszyć dozowanie środków piorących i przestrzegać wskazówek dotyczących dozowania zamieszczonych na opakowaniu środka piorącego.</li> </ul>
Świeci się lampka kontrolna  .	<p>Przez dłuższy czas nie został uruchomiony żaden program piorący o temperaturze przekraczającej 60 °C.</p> <ul style="list-style-type: none"> <li>■ Uruchomić program <i>Bawełna</i> 90 °C ze środkiem czyszczącym Miele lub z uniwersalnym proszkiem do prania.</li> </ul> <p>Pralka zostaje wyczyszczona, co zapobiega wytworzeniu osadów bakteryjnych i nieprzyjemnych zapachów.</p>
Na wyświetlaczu czasu pokazywane jest na zmianę <i>F</i> i <i>37</i> .	<p>Funkcja dodatkowa <i>Prasowanie wstępne</i> nie mogła zostać prawidłowo przeprowadzona na końcu programu.</p> <ul style="list-style-type: none"> <li>■ Sprawdzić, czy pralka jest wypoziomowana (patrz rozdział „Instalacja”, punkt „Wyrównywanie”).</li> <li>■ Sprawdzić, czy nie została przekroczona maksymalna wysokość odpompowywania 1 m.</li> </ul> <p>Jeśli komunikat błędu pojawi się ponownie, wezwać serwis. Pralka może być dalej używana bez funkcji dodatkowej <i>Prasowanie wstępne</i>.</p>

# Co robić, gdy...

## Ogólne problemy z pralką

Problem	Przyczyna i postępowanie
<b>Pralka brzydko pachnie.</b>	<p>Zignorowano lampkę kontrolną . Przez dłuższy czas nie został uruchomiony żaden program prania o temperaturze przekraczającej 60 °C.</p> <ul style="list-style-type: none"><li>■ Aby uniknąć tworzenia się w pralce osadów bakteryjnych i nieprzyjemnych zapachów, należy uruchomić program <i>Bawełna</i> 90 °C ze środkiem czyszczącym Miele lub z uniwersalnym proszkiem do prania.</li></ul> <p>Drzwiczki i szuflada na środki piorące pozostały zamknięte po praniu.</p> <ul style="list-style-type: none"><li>■ Pozostawić drzwiczki i szufladę na środki piorące nieco otwarte, żeby mogły schnąć.</li></ul>
<b>Pralka nie stoi spokojnie podczas wirowania.</b>	<p>Nóżki urządzenia nie stoją równomiernie i nie są zakontrowane.</p> <ul style="list-style-type: none"><li>■ Wyrównać pralkę i zakontrować nóżki.</li></ul>
<b>Pralka nie odwirowała prania tak jak zwykle i jest ono jeszcze mokre.</b>	<p>Przy wirowaniu końcowym zostało zmierzone duże niewyważenie i nastąpiło automatyczne zredukowanie ilości obrotów.</p> <ul style="list-style-type: none"><li>■ Zawsze wkładać do bębna duże i małe sztuki prania, żeby osiągnąć lepsze rozłożenie ładunku.</li></ul>
<b>Podczas odpompowywania występują osobliwe odgłosy.</b>	<p>To nie jest usterka! Odgłosy zasysania na początku i na końcu pompowania są normalne.</p>
<b>W szufladzie na środki piorące pozostają większe pozostałości środków piorących.</b>	<p>Ciśnienie wody jest niewystarczające.</p> <ul style="list-style-type: none"><li>■ Wyczyścić sitko w dopływie wody.</li><li>■ Wybrać ew. funkcję dodatkową <i>Woda +</i>.</li></ul> <p>Proszek do prania w połączeniu ze środkami zmiękczającymi wodę ma tendencję do sklejanania.</p> <ul style="list-style-type: none"><li>■ Wyczyścić szufladę na środki piorące, a w przyszłości napełniać najpierw środki piorące, a dopiero potem środki zmiękczające wodę.</li></ul>

## Ogólne problemy z pralką

Problem	Przyczyna i postępowanie
<p><b>Płyn zmiękczący nie jest całkowicie splotkowany lub w komorze  zostaje zbyt dużo wody.</b></p>	<p>Zasysacz nie jest prawidłowo osadzony lub jest zatkany.</p> <ul style="list-style-type: none"> <li>■ Wyczyścić zasysacz, patrz rozdział „Czyszczenie i konserwacja“, punkt „Czyszczenie szuflady na środki piorące“.</li> </ul>
<p><b>Po zakończeniu programu w kapsułce znajduje się jeszcze płyn.</b></p>	<p>Rurka odpływowa w szufladzie na środki piorące, na którą nakłada się kapsułkę, jest zatkana.</p> <ul style="list-style-type: none"> <li>■ Wyczyścić rurkę.</li> </ul> <p>To nie jest błąd! Ze względów technicznych w kapsułce zostaje niewielka ilość wody.</p>
<p><b>W komorze na płyn zmięuczający obok kapsułki stoi woda.</b></p>	<p>Przycisk dotykowy  nie został uaktywniony.</p> <ul style="list-style-type: none"> <li>■ Zwrócić uwagę następnym razem przy wkładaniu kapsułki, czy przycisk dotykowy  został uaktywniony.</li> </ul> <p>Po ostatnim praniu nie została wyjęta pusta kapsułka.</p> <ul style="list-style-type: none"> <li>■ Wyjąć i wyrzucić kapsułkę po każdym cyklu prania.</li> </ul> <p>Rurka odpływowa w szufladzie na środki piorące, na którą nakłada się kapsułkę, jest zatkana.</p> <ul style="list-style-type: none"> <li>■ Wyczyścić rurkę.</li> </ul>

## Co robić, gdy...

### Niezadowolające efekty prania

Problem	Przyczyna i postępowanie
<b>Pranie wyprane w płynie do prania nie jest czyste.</b>	<p>Płynne środki piorące nie zawierają wybielaczy. Plamy po owocach, kawie lub herbacie nie zawsze mogą zostać usunięte.</p> <ul style="list-style-type: none"><li>■ Zastosować proszek do prania z wybielaczem.</li><li>■ Zastosować odpowiednią kapsułkę lub napęlnić komorę  solą odplamiającą.</li><li>■ Nigdy nie dawać razem do szuflady na środki piorące płynnego środka piorącego i soli do odplamiania.</li></ul>
<b>Na upranym praniu przyczepione są szare, elastyczne pozostałości.</b>	<p>Dozowanie środka piorącego było zbyt małe. Pranie było mocno zabrudzone tłuszczem (olejki, maści).</p> <ul style="list-style-type: none"><li>■ Przy tak zabrudzonym praniu należy albo dodać więcej środka piorącego albo zastosować środek piorący w płynie.</li><li>■ Przed następnym praniem uruchomić program piorący 60°C z płynnym środkiem piorącym bez ładu.</li></ul>
<b>Na upranych ciemnych tekstyliach znajdują się białe pozostałości, podobne do proszku do prania.</b>	<p>Środek piorący zawiera składniki nierozpuszczalne w wodzie (zeolity) do odwapniania wody. To one osadzają się na tekstyliach.</p> <ul style="list-style-type: none"><li>■ Proszę spróbować usunąć pozostałości szczoteczką po wyschnięciu.</li><li>■ W przyszłości ciemne tkaniny prać w środkach piorących bez zeolitów. Płynne środki piorące najczęściej nie zawierają żadnych zeolitów.</li><li>■ Prać tekstylia w programie <i>Ciemne/Jeans</i>.</li></ul>

## Nie można otworzyć drzwiczek

Problem	Przyczyna i postępowanie
<p><b>Drzwiczki nie dają się otworzyć podczas prania.</b></p>	<p>Podczas prania bęben jest zablokowany.</p> <ul style="list-style-type: none"> <li>■ Postępować według wskazówek w rozdziale „5. Uruchamianie programu“, punkt „Dokładanie/Wyjmowanie prania podczas trwania programu“.</li> </ul>
<p><b>Po przerwaniu programu na wyświetlaczu czasu są pokazywane migające segmenty</b>  <i>[-]-...[-]-...[-]-...</i></p>	<p>W celu ochrony przed oparzeniami nie można otworzyć drzwiczek przy temperaturze kąpeli piorącej wyższej niż 55 °C.</p> <ul style="list-style-type: none"> <li>■ Poczekać, aż temperatura w bębnie opadnie i zgasną migające segmenty na wyświetlaczu czasu.</li> </ul>
<p><b>Na wyświetlaczu czasu pokazywane jest na zmianę F i 35</b></p>	<p>Zamek drzwiczek jest zablokowany.</p> <ul style="list-style-type: none"> <li>■ Wezwać serwis.</li> </ul>

## Co robić, gdy...

### Otwieranie drzwiczek przy zatkany odpływie i/lub braku prądu

- Wyłączyć pralkę.



- Otworzyć klapkę pompy spustowej.

### Zatkany odpływ

Gdy odpływ jest zatkany, w pralce może znajdować się większa ilość wody.

**⚠ Niebezpieczeństwo odniesienia oparzeń przez gorącą kąpiel piorącą.** Jeśli tuż przedtem odbywało się pranie w wysokiej temperaturze, wypływająca kąpiel piorąca jest gorąca. Ostrożnie spuścić kąpiel piorącą.

### Proces opróżniania

Nie wykręcać całkowicie filtra odpływowego.

- Podstawić jakieś naczynie pod klapkę, np. uniwersalną blachę do pieczenia.

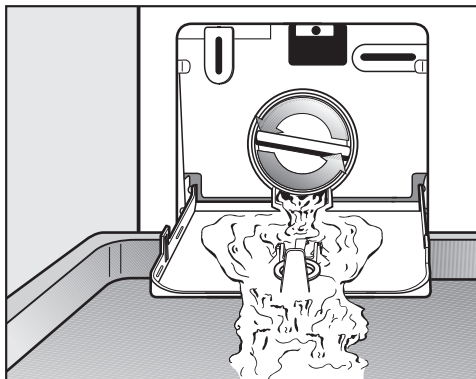

- Odkręcać powoli filtr odpływowy, aż zacznie wypływać woda.
- Dokręcić z powrotem filtr odpływowy, żeby przerwać wypływanie wody.

Jeśli nie wypływa już więcej woda:

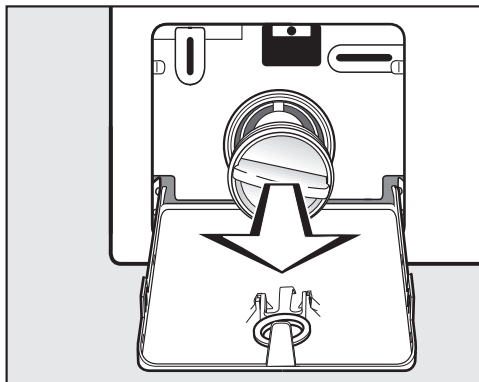

- Wykręcić całkowicie filtr odpływowy.

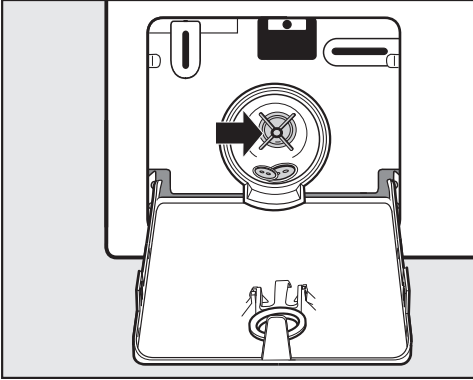

- Dokładnie wyczyścić filtr odpływowy.
- Sprawdzić, czy skrzydełka pompy spustowej łatwo się obracają, ew. usunąć ciała obce (guziki, monety itp.) i wyczyścić wnętrze.
- Założyć z powrotem filtr odpływowy i dobrze go dokręcić.
- Zamknąć klapkę pompy spustowej.

**⚠** Szkody przez wyptywającą wodę  
Jeśli filtr odpływowy nie zostanie z powrotem założony i dobrze dokręcony, z pralki będzie wyptywać woda.

Założyć z powrotem filtr odpływowy i dobrze go dokręcić.

### Otwieranie drzwiczek

**⚠** Niebezpieczeństwo odniesienia zranień przez obracający się bęben. Przy sięganiu do bębna znajdującego się jeszcze w ruchu zachodzi znaczne ryzyko odniesienia obrażeń. Przed wyjęciem prania zawsze należy się upewnić, że bęben jest nieruchomy.

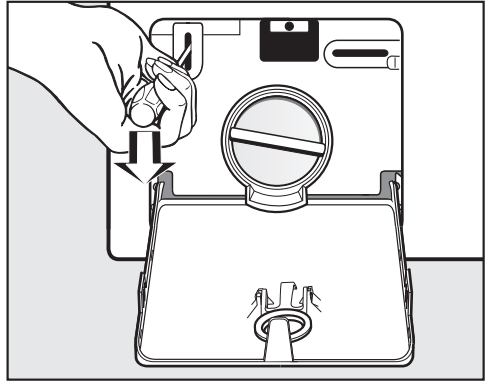

- Odblokować drzwiczki za pomocą śrubokręta.
- Otworzyć drzwiczki przez pociągnięcie.

# Serwis

## Kontakt w przypadku wystąpienia usterki

W razie wystąpienia usterek, których nie można usunąć samodzielnie, proszę powiadomić np. sprzedawcę Miele lub serwis Miele.

Wizytę technika serwisowego Miele można zamówić online na stronie [www.miele.pl](http://www.miele.pl) w zakładce Serwis.

Dane kontaktowe serwisu Miele znajdują się na końcu tego dokumentu.

Serwis wymaga podania oznaczenia modelu i numeru fabrycznego urządzenia (Fabr./SN/Nr.). Obie te informacje znajdują się na tabliczce znamionowej.

Tabliczkę znamionową można znaleźć przy otwartych drzwiczkach powyżej szyby drzwiczek.

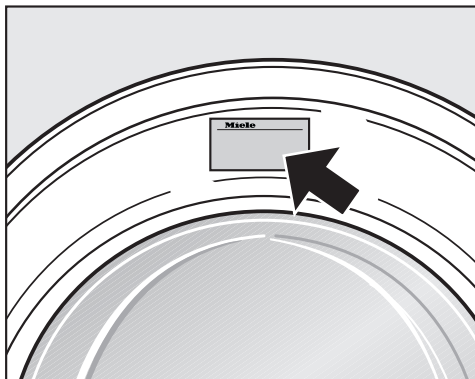

## Wyposażenie dodatkowe

Wyposażenie dodatkowe dla tej pralki można nabyć w sklepach specjalistycznych lub w serwisie firmy Miele.

## Baza danych EPREL

Od 1 marca 2021 informacje dotyczące etykietowania energetycznego i wymogi dotyczące ekoprojektu będą dostępne w europejskiej bazie danych o produktach (EPREL). Bazę danych o produktach można znaleźć pod następującym linkiem <https://eprel.ec.europa.eu/>. Tutaj zostaną Państwo poproszeni o wprowadzenie identyfikatora modelu dostawcy.

Identyfikator modelu dostawcy znajduje się na tabliczce znamionowej.



## Gwarancja

Okres gwarancji wynosi 2 lata.

Dalsze informacje można znaleźć w warunkach gwarancji dostarczonych wraz z urządzeniem.



## Widok z przodu

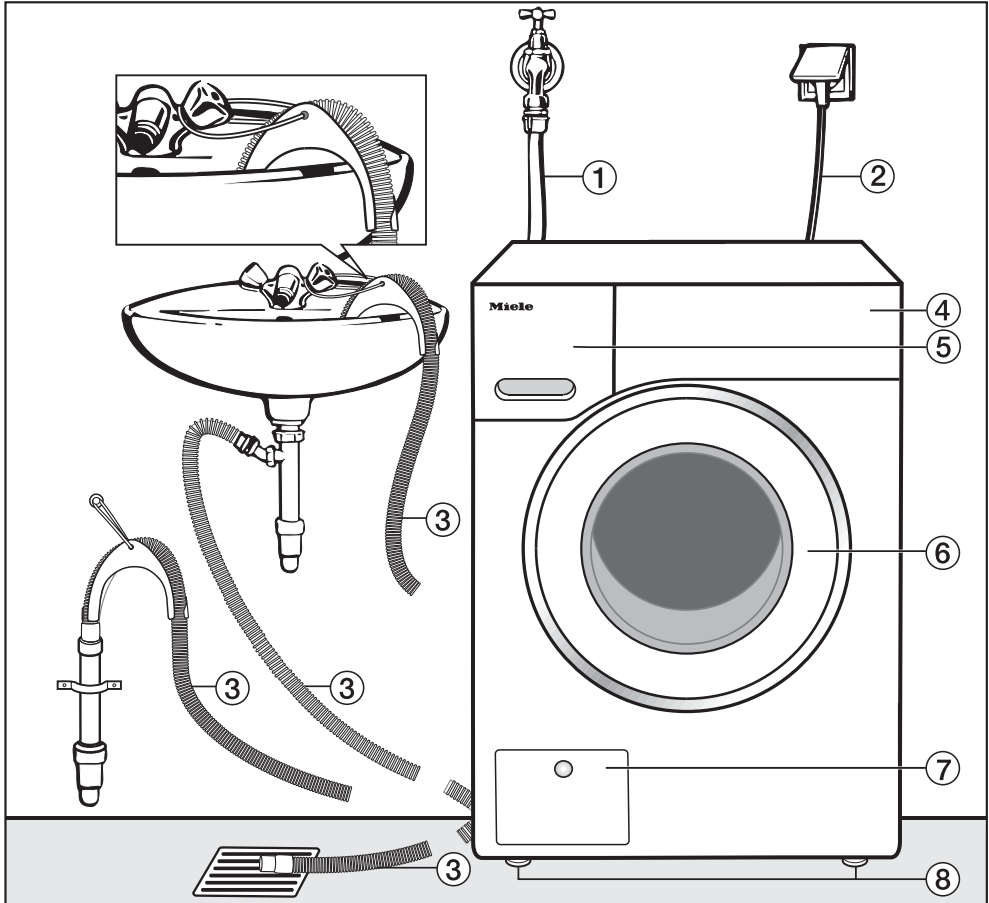

- ① Wąż doprowadzający wodę (odporny na ciśnienie do 7000 kPa)
- ② Przyłącze elektryczne
- ③ Wąż odpływowy z kabłąkiem (wypośażenie) z różnymi możliwościami odprowadzania wody
- ④ Panel sterowania
- ⑤ Szuflada na środki piorące
- ⑥ Drzwiczki
- ⑦ Kłapka filtra odpływowego, pompy spustowej i odblokowywania awaryjnego
- ⑧ Cztery nóżki regulowane na wysokość

# Instalacja

## Widok z tyłu

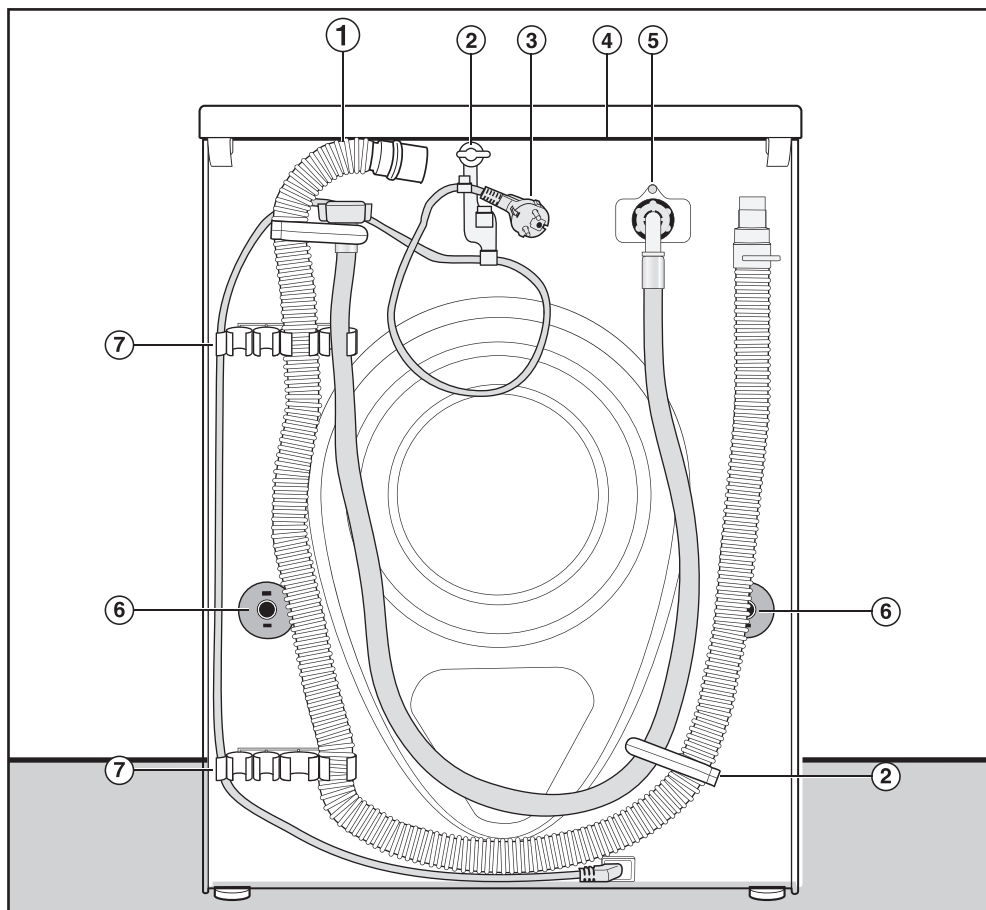

- 1 Wąż odpływowy
- 2 Uchwyty transportowe na węże dopływowe i odpływowe oraz kabel elektryczny
- 3 Przyłącze elektryczne
- 4 Występ pokrywy z możliwością uchwycenia do celów transportowych
- 5 Wąż doprowadzający wodę (odporny na ciśnienie do 7000 kPa)
- 6 Krążki zabezpieczające z drążkami transportowymi
- 7 Uchwyty transportowe na węże dopływowe i odpływowe i uchwyt na wyjęte drążki transportowe

## Miejsce ustawienia

Najlepszym podłożem do ustawienia jest strop betonowy. W przeciwieństwie do stropów z belek drewnianych lub innych stropów o „miękkich“ właściwościach jest on w niewielkim stopniu narażony na wibracje przy wirowaniu.

Proszę przestrzegać:

- Ustawić pralkę poziomo i stabilnie.
- Nie ustawiać pralki na miękkich okładzinach podłogowych, ponieważ w przeciwnym razie pralka będzie wibrować podczas wirowania.

Przy ustawieniu na stropie z belek drewnianych:

- Ustawić pralkę na płycie ze sklejki (przynajmniej 59 x 52 x 3 cm). Płyta powinna być skręcona w możliwie wielu punktach z belkami nośnymi, nie tylko z deskami podłogowymi.

**Wskazówka:** Ustawiać możliwie blisko narożnika pomieszczenia. Każdy strop jest tutaj najbardziej stabilny.

## Przenoszenie pralki na miejsce ustawienia

 Niebezpieczeństwo odniesienia zranień przez nie zamocowaną pokrywę.

Może się zdarzyć, że w nadzwyczajnych okolicznościach tylne mocowanie pokrywy stanie się łamiwe. Pokrywa może się wówczas oderwać przy przenoszeniu.

Sprawdzić wytrzymałość występu pokrywy przed przenoszeniem.

- Przenosić pralkę za przednie nóżki urządzenia i tylny występ pokrywy.

 Niebezpieczeństwo odniesienia zranień przez niezabezpieczoną pralkę.

Przy ustawieniu na cokole budowlanym (cokół betonowy lub murowany) pralka musi być zabezpieczona przed upadkiem i zsunięciem.

Zabezpieczyć pralkę za pomocą pałąków mocujących (Mocowanie do podłoża MTS) (dostępne w sklepach specjalistycznych Miele lub w serwisie Miele).

# Instalacja

## Demontaż zabezpieczenia transportowego

### Wymywanie lewego drążka transportowego

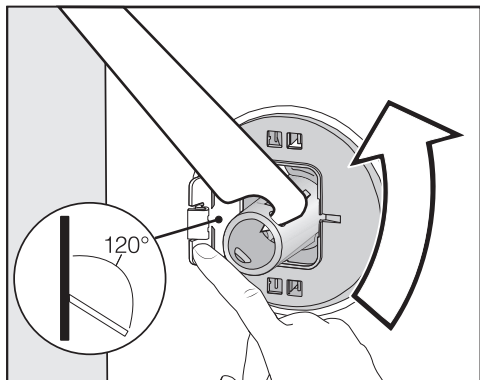

- Nacisnąć klapkę na zewnątrz i obrócić drążek transportowy o 90° za pomocą załączonego klucza płaskiego.

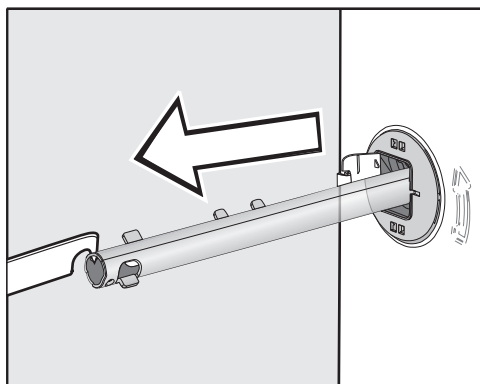

- Wyciągnąć drążek transportowy.

### Wymywanie prawego drążka transportowego

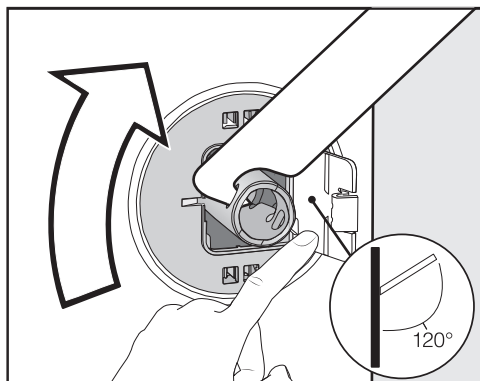

- Nacisnąć klapkę na zewnątrz i obrócić drążek transportowy o 90° za pomocą załączonego klucza płaskiego.

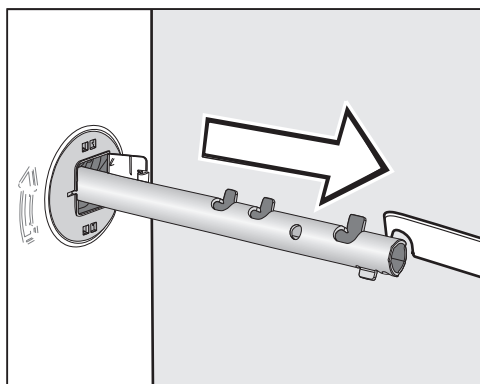

- Wyciągnąć drążek transportowy.

## Zamykanie otworów

⚠ Niebezpieczeństwo zranień przez ostre krawędzie.

Przy sięganiu do niezaselepionych otworów istnieje niebezpieczeństwo odniesienia zranień.

Zaselepić otwory po wyjętym zabezpieczeniu transportowym.

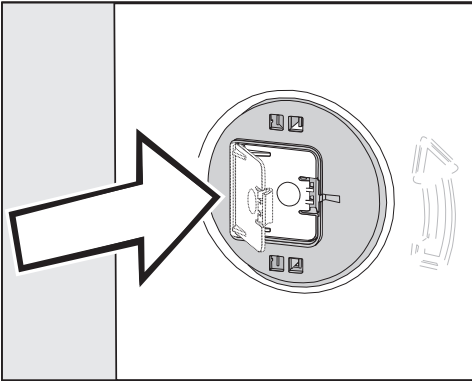

- Docisnąć dobrze klapki, aż do zatrzaśnięcia.

## Mocowanie drążków transportowych

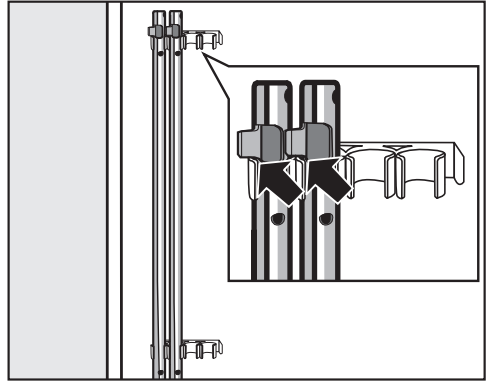

- Zamocować drążki transportowe na tylnej ścianie pralki. Zwrócić uwagę na to, żeby górne zaczepy znajdowały się nad uchwytami.

⚠ Szkody przez nieprawidłowy transport.

Przy transporcie bez zabezpieczenia transportowego pralka może zostać uszkodzona.

Zachować zabezpieczenie transportowe. Przed transportem pralki (np. w przypadku przeprowadzki) zamocować z powrotem zabezpieczenie transportowe.

# Instalacja

---

## Montaż zabezpieczenia transportowego

### Otwieranie kłapek

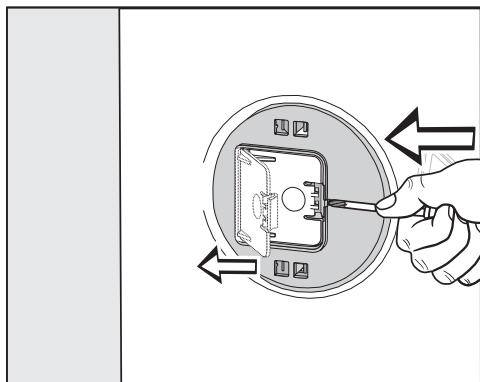

- Nacisnąć na zaczep za pomocą spiczastego przedmiotu, np. wąskiego śrubokręta.

Kłapka się otwiera.

### Montowanie drążków transportowych

- Dokonać montażu w kolejności odwrotnej do demontażu.

**Wskazówka:** Unieść nieco bęben, żeby ułatwić wsunięcie drążków transportowych.

## Wyrównywanie

Pralka musi stać pionowo i równo na wszystkich czterech nóżkach, aby zagwarantować jej bezusterkową pracę.

Nieprawidłowe ustawienie podnosi zużycie wody i energii, a pralka może się przemieszczać.

## Wykręcanie i kontrolowanie nóżek

Wyrównywanie pralki następuje za pośrednictwem czterech wykręcanych nóżek. W stanie fabrycznym wszystkie nóżki są wkręcone do końca.

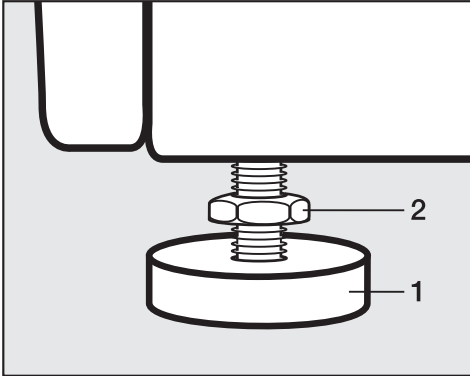

- Odkręcić nakrętkę kontrolującą **2** za pomocą załączonego klucza płaskiego w kierunku ruchu wskazówek zegara. Wykręcić nakrętkę kontrolującą **2** razem z nóżką **1**.

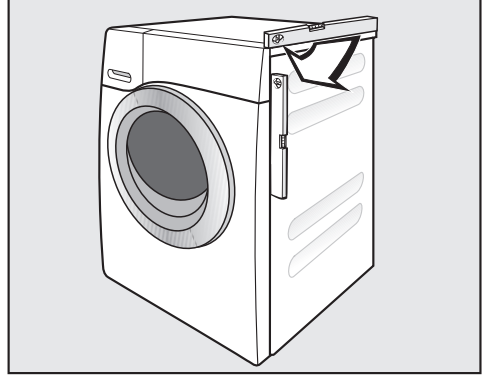

- Sprawdzić za pomocą poziomnicy, czy pralka jest wypoziomowana.
- Przytrzymać nóżkę **1** za pomocą szczypiec hydraulicznych. Dokręcić nakrętkę kontrolującą **2** z powrotem do obudowy za pomocą załączonego klucza płaskiego.

⚠ Szkody przez nieprawidłowo ustawioną pralkę.

W przypadku niezakontrolowanych nóżek istnieje niebezpieczeństwo, że pralka będzie się przesuwać.

Dokręcić dobrze do obudowy wszystkie cztery nóżki kontrolujące. Sprawdzić także nóżki, które nie były wykręcane przy wyrównywaniu.

# Instalacja

## Zabudowa pod blatem roboczym

 Niebezpieczeństwo porażenia prądem przez odsłonięte kable. Przy zdemonstrowanej pokrywie mogą zostać dotknięte elementy znajdujące się pod napięciem. Nie demontować pokrywy pralki.

Ta pralka może zostać w całości (wraz z pokrywą) wsunięta pod blat roboczy, gdy znajduje się on na wystarczającej wysokości.

## Słupek pralka-suszarka

Pralka może zostać ustawiona z suszarką Miele w formie słupka. W tym celu wymagany jest zestaw pośredni\* (WTV).

Części oznaczone \* można nabyć na indywidualne zamówienie w handlu specjalistycznym lub w serwisie firmy Miele.

### Proszę przestrzegać:

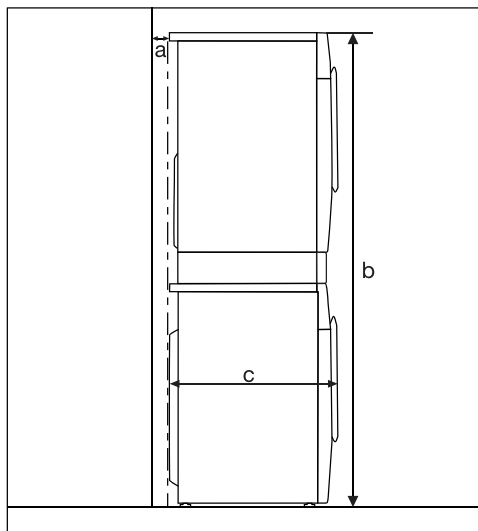

- a** = przynajmniej 2 cm
- b** = WTV zwykły : 172 cm  
WTV z szufladą: 181 cm
- c** = 65 cm



## System zabezpieczający przed wylaniem wody

System zabezpieczający przed wylaniem wody Miele gwarantuje kompleksową ochronę przed szkodami wodnymi spowodowanymi przez pralkę.

Zasadniczo system składa się z następujących części składowych:

- wąż dopływowy
- elektronika i zabezpieczenie przeciwwyływowe i antyprzelewowe
- wąż odpływowy

### Wąż dopływowy

- zabezpieczenie przed rozerwaniem węża

Odporność ciśnieniowa węża dopływowego na rozerwanie przekracza 7000 kPa.

### Elektronika i obudowa

- wanna podłogowa  
Woda wyływająca z urządzenia wskutek jego nieszczelności jest zbierana w wannie podłogowej. Przełącznik pływakowy powoduje wyłączenie zaworów dopływowych wody. Dalsze doprowadzanie wody zostaje zablokowane; woda znajdująca się w zbiorniku kąpielii piorącej zostaje odpompowana.
- zabezpieczenie antyprzelewowe  
Zapobiega przelaniu wody w pralce wskutek niekontrolowanego dopływu wody. Jeżeli stan wody podniesie się powyżej określonego poziomu, zostaną włączone pompy spustowe i nastąpi odpompowanie wody.

### Wąż odpływowy

Wąż odpływowy jest zabezpieczony systemem wentylacyjnym. W ten sposób zapobiega się zasysaniu pustej zawartości pralki.

### Dopływ wody

 Zagrożenie zdrowia i szkody przez zanieczyszczoną wodę zasilającą.

Jakość wody zasilającej musi odpowiadać zaleceniom dla wody pitnej w kraju użytkowania pralnicy.

Zawsze podłączać pralnicę do ujęcia wody pitnej.

Pralka może zostać podłączona do instalacji wody pitnej bez zabezpieczenia zwrotnego, ponieważ została skonstruowana zgodnie z obowiązującymi normami DIN.

Ciśnienie wody w przyłączy musi się zawierać w przedziale pomiędzy 100 kPa i 1000 kPa. Jeśli ciśnienie w przyłączy jest wyższe niż 1000 kPa, należy zainstalować ciśnieniowy zawór redukcyjny.

Do podłączenia wymagany jest zawór odcinający z gwintem  $\frac{3}{4}$ ". Jeśli nie ma zaworu odcinającego, wówczas pralka może zostać podłączona do instalacji wody pitnej wyłącznie przez uprawnionego instalatora.

# Instalacja

---

Połączenie gwintowe znajduje się pod ciśnieniem panującym w sieci wodociągowej.

Dlatego należy skontrolować poprzez powolne otwieranie kurka, czy połączenie jest szczelne. W razie potrzeby skorygować ułożenie uszczelki i samo połączenie gwintowe.

Pralka nie jest przystosowana do podłączenia do ciepłej wody.

Nie podłączać pralki do przyłącza ciepłej wody.

## Konserwacja

W razie wymiany stosować wyłącznie oryginalne węże Miele z odpornością na rozerwanie przekraczającą 7000 kPa.

 Szkody przez zabrudzenia w wodzie.

W celu ochrony zaworu dopływowego pralka posiada jedno sitko w wolnym końcu węża dopływowego i jedno sitko w króćcu dopływowym.

Nie usuwać żadnego z tych dwóch sitek.

## Wyposażenie dodatkowe - przedłużenie węża

Jako wyposażenie dodatkowe w handlu specjalistycznym lub w serwisie Miele dostępne są węże o długości 2,5 lub 4,0 m.

## Odptyw wody

Kąpiel piorąca jest odpompowywana przez pompę spustową o wysokości tłoczenia 1 m. Aby nie utrudniać odpływu wody, wąż musi być ułożony bez załamania.

W razie potrzeby wąż spustowy może być przedłużony do 5 m. Niezbędne akcesoria są do nabycia w handlu specjalistycznym lub w serwisie Miele.

Dla wysokości odpompowywania przekraczających 1 m (maksymalnie do 1,8 m) w sklepach specjalistycznych lub w serwisie firmy Miele można nabyć zamienną pompę spustową.

Przy wysokości odpływu 1,8 m wąż może zostać przedłużony do 2,5 m. Niezbędne akcesoria są do nabycia w handlu specjalistycznym lub w serwisie Miele.

### Możliwości odprowadzenia wody:

1. Zawieszenie w umywalce lub w zlewie.

Proszę przestrzegać.

- Zabezpieczyć wąż przed ześlizgnięciem!
- Jeżeli woda jest odprowadzana do umywalki, musi wystarczająco szybko odpływać. W przeciwnym razie zachodzi niebezpieczeństwo, że woda może się przelać lub część odpompowywanej wody zostanie zassana z powrotem do pralki.

2. Podłączenie do plastikowej rury kanalizacyjnej z mufą gumową (syfon nie jest bezwzględnie konieczny).

3. Odptyw do kratki ściekowej w podłozie.

4. Podłączenie do umywalki za pomocą króćca plastikowego.

Proszę przestrzegać:

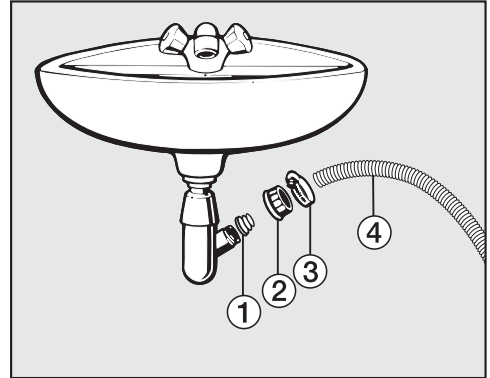

① Adapter

② Nakrętka do syfonu umywalkowego

③ Opaska zaciskowa

④ Końcówka węża

- Zainstalować adapter ① do syfonu umywalkowego za pomocą nakrętki ②.
- Nasadzić końcówkę węża ④ na adapter ①.
- Zaciągnąć opaskę zaciskową ③ śrubokrętem bezpośrednio za nakrętką.

# Instalacja

## Podłączenie elektryczne

Pralka jest fabrycznie wyposażona w gotową do podłączenia wtyczkę ochronną.

Ustawić pralkę w taki sposób, żeby gniazdo było swobodnie dostępne. Jeśli gniazdo nie jest swobodnie dostępne, proszę się upewnić, że po stronie instalacji dostępne jest urządzenie rozłączające wszystkie bieguny.



Zagrożenie pożarowe przez przeżranie.

Użytkowanie pralki za pośrednictwem gniazd wielokrotnych i przedłużaczy może doprowadzić do przecięcia kabla.

Ze względów bezpieczeństwa nie należy stosować żadnych gniazd wielokrotnych ani przedłużaczy.

Instalacja elektryczna musi być wykonana zgodnie z obowiązującymi normami.

Ze względów bezpieczeństwa zalecamy zabezpieczenie obwodu elektrycznego, do którego przyłączona jest pralka, za pomocą wyłącznika różnicowoprądowego (RCD) typu .

Uszkodzony kabel zasilający może zostać wymieniony wyłącznie na specjalny kabel zasilający takiego samego typu (dostępny w serwisie Miele). Ze względów bezpieczeństwa wymiana może zostać dokonana wyłącznie przez wykwalifikowanego fachowca lub serwis Miele.

Informacje dotyczące wartości znamionowych i odpowiedniego zabezpieczenia są zamieszczone w tej instrukcji użytkownika lub na tabliczce znamionowej. Porównać te dane z danymi przyłącza elektrycznego w miejscu instalacji. W razie wątpliwości należy zasięgnąć opinii elektryka.

Możliwa jest czasowa lub stała praca na autonomicznym lub niezsynchronizowanym z siecią systemie zasilania (jak np. mikrosieci, systemy rezerwowe). Warunkiem dla takiej eksploatacji jest, żeby system zasilania odpowiadał specyfikacji EN 50160 lub porównywalnej. Środki ochronne przewidziane w instalacji domowej i w tym produkcie Miele muszą być skuteczne w swojej funkcji i działaniu również w trybie pracy autonomicznej lub niezsynchronizowanej z siecią, albo muszą być zastąpione przez równoważne środki w instalacji (patrz np. VDE-AR-E 2501-2).

## Dane techniczne

Wysokość	850 mm
Szerokość	596 mm
Głębokość	643 mm
Głębokość przy otwartych drzwiczkach	1077 mm
Wysokość w zabudowie podblatowej	850 mm
Szerokość w zabudowie podblatowej	600 mm
Ciężar	ok. 85 kg
Zdolność załadunkowa	8,0 kg suchego prania
Napięcie zasilające	patrz tabliczka znamionowa
Moc przyłączeniowa	patrz tabliczka znamionowa
Zabezpieczenie	patrz tabliczka znamionowa
Dane eksploatacyjne	patrz rozdział Dane eksploatacyjne
Dynamiczne ciśnienie wody minimalnie	100 kPa (1 bar)
Dynamiczne ciśnienie wody maksymalnie	1000 kPa (10 bar)
Długość węża dopływowego	1,60 m
Długość węża odpływowego	1,50 m
Długość kabla przyłączeniowego	2,00 m
Wysokość odpompowywania maksymalnie	1,00 m
Odległość odpompowywania maksymalnie	5,00 m
Diody świetlne LED	Klasa 1
Znaki certyfikacyjne	patrz tabliczka znamionowa
Pobór mocy w trybie wyłączenia	0,30 W

# Dane eksploatacyjne

Programy	Załadunek kg	Energia kWh	Woda litry	Czas trwania godz:min	Temperatura <sup>1</sup> °C	Wilgotność resztkowa %	Ilość obrotów obr/min
ECO 40-60*	8,0	0,77	60	3:39	41	51	1400
	4,0	0,40	52	2:47	30	51	1400
	2,0	0,20	28	2:47	25	54	1400
Bawełna	60	1,35	49	2:29	52	53	1400
	20	0,35	64	2:39	20	53	1400
Tkany delikatne	30	0,45	52	1:59	30	30	1200
Expres 20 <sup>2</sup>	40	0,34	30	0:20	28	60	1200
Wetna 	30	0,23	35	0:38	-	-	1200

\* Program testowy do zachowania zgodności z przepisami prawnymi Unii Europejskiej dotyczącymi ekoprojektu nr 2019/2023 i etykietowania energetycznego zgodnie z rozporządzeniem nr 2019/2014.

- 1 Maksymalna osiągnięta temperatura prania podczas prania głównego.
- 2 Uaktywniona funkcja dodatkowa *Program skrócony*.

## Wskazówka dla użytkownika

Dane eksploatacyjne mogą odbiegać od podanych wartości w zależności od ciśnienia wody, twardości wody, temperatury pobieranej wody, temperatury pomieszczenia, rodzaju prania, ilości prania, wahań napięcia w sieci elektrycznej i wybranych funkcji dodatkowych.

Za pomocą funkcji programowanych można dopasować elektronikę pralki do zróżnicowanych wymagań. Funkcje programowane można w każdej chwili zmienić.

Programowanie odbywa się w 8 krokach (1, 2, 3 ... 8) za pomocą przycisków dotykowych.

## Wchodzenie na poziom programowania

### Warunki wstępne:

- Pralka jest włączona (pokrętko programatora jest ustawione na programie prania).
- Drzwiczki pralki są otwarte.

1 Nacisnąć przycisk dotykowy *Start/Dokładanie prania* i przytrzymać go naciśniętym podczas wykonywania kroków 2-3.

2 Zamknąć drzwiczki pralki.

Poczekać, aż przycisk dotykowy *Start/Dokładanie prania* zaświeci się na stałe ...

3 ... a następnie puścić przycisk dotykowy *Start/Dokładanie prania*.

Na wyświetlaczu czasu po około 4 sekundach zapala się P13

## Wybieranie i odwoływanie funkcji programowanej

Numer funkcji programowanej jest prezentowany na wyświetlaczu czasu poprzez P w kombinacji z liczbą: np. P13.

- 4 Naciskając przycisk dotykowy > lub < wybiera się po kolei następną lub poprzednią funkcję programowaną:

Funkcje programowane	
P13	Dźwięk przycisków
P14	Kod PIN
P22	Sposób wyłączenia panelu sterowania
P24	Pamięć
P26	Dodatkowy czas prania wstępnego Bawełna
P28	Tryb łagodny
P29	Obniżenie temperatury
P30	Woda plus
P31	Poziom Woda plus
P32	Maksymalny poziom płukania
P33	Schładzanie kąpeli
P34	Ochrona przed zagniataniem
P49	Obniżone ciśnienie wody
P62	Przyciemnianie pól świetlnych

- 5 Potwierdzić wybraną funkcję programowaną za pomocą przycisku dotykowego *Start/Dokładanie prania*.

# Funkcje programowane

## Modyfikowanie i zapisywanie funkcji programowanych

Funkcję programowaną można włączyć/wyłączyć lub wybrać różne opcje.

- 6 Naciskając przyciski dotykowe > lub < przełącza się funkcję programowaną (wł./wył.) lub wybiera jedną z opcji:

Funkcja programowana	możliwe ustawienia					
	-00	-01	-02	-03	-04	-05 - -07
P13	●	✓	●			
P14	✓	●				
P22	●	✓				
P24	✓	●				
P26	✓	●	●	●		
P28	✓	●				
P29	✓	●				
P30		✓	●	●		
P31		✓	●	●	●	
P32	✓	●				
P33	✓	●				
P34	●	✓				
P49	✓	●				
P62		●	●	✓	●	●

- = możliwość wyboru  
✓ = ustawienie fabryczne

- 7 Potwierdzić wybór przyciskiem dotykowym *Start/Dokładanie prania*.

Teraz wyświetlany jest ponownie numer funkcji programowanej, np.: P13.

## Opuszczanie poziomu programowania

- 8 Obrócić pokrętko programatora na .

Programowanie zostaje zapamiętane na stałe. Można je w każdej chwili zmienić.

## P13 Dźwięk przycisków

Naciśnięcie przycisku dotykowego zostaje potwierdzone sygnałem akustycznym.

### Ustawienia

- 00 = dźwięk przycisków jest wyłączony  
-01 = dźwięk przycisków jest włączony z głośnością normalny (**ustawienie fabryczne**)  
-02 = brzęczyk jest włączony z głośnością głośny



## P14 Kod PIN

Kod PIN chroni pralkę przez nieuprawnionym użyciem.

Przy uaktywnionym kodzie PIN po włączeniu należy wprowadzić kod PIN, żeby móc obsługiwać pralkę.

### Ustawienia

- 00 = kod PIN jest wyłączony (**ustawienie fabryczne**)
- 01 = kod PIN jest włączony

## Obsługa pralki z kodem PIN

Kod brzmi **125** i nie można go zmienić.

- Włączyć pralkę.

Na wyświetlaczu czasu pokazywane jest \_\_ \_\_ i świecą się przyciski dotykowe > i <.

- Nacisnąć przycisk dotykowy >.

Na wyświetlaczu czasu pokazywane jest: / \_\_.

- Potwierdzić cyfrę za pomocą przycisku dotykowego *Start/Dokładanie prania*.

Pierwsza cyfra została zapamiętana i teraz można wprowadzić drugą cyfrę za pomocą przycisków dotykowych > i <.

- Wprowadzić również drugą i trzecią cyfrę, potwierdzając cyfry za pomocą przycisku dotykowego *Start/Dokładanie prania*.

Blokada jest zniesiona i teraz można wybrać i uruchomić program prania.

## P22 Tryby wyłączania panelu sterowania

W celu oszczędzania energii wyświetlacz czasu i przyciski dotykowe zostają wygaszone po 10 minutach i tylko przycisk *Start/Dokładanie prania* pulsuje światłem.

### Ustawienia

- 00 = wył.  
wskazanie czasu i przyciski dotykowe nie będą wygaszane przy włączonej pralce
- 01 = wł. (**ustawienie fabryczne**)  
wskazanie czasu i przyciski dotykowe zostaną wygaszone po 10 minutach, gdy nastąpi start programu.

Ale: Po upływie zaprogramowanego czasu opóźnienia startu, po zakończeniu programu lub na koniec ochrony przed zagniataniem wskazanie czasu i przyciski dotykowe zostaną włączone na 10 minut.

# Funkcje programowane

## P24 Pamięć

Po starcie programu pralka zapamiętuje ostatnio wybrane ustawienia programu prania (temperatura, ilość obrotów i niektóre funkcje dodatkowe).

Przy ponownym wybraniu programu prania pralka wyświetla zapamiętane ustawienia.

### Ustawienia

- 00 = pamięć jest wyłączona (**ustawienie fabryczne**)
- 01 = pamięć jest włączona

## P26 Dodatkowy czas prania wstępnego Bawełna

Jeśli mają Państwo szczególne wymagania wobec prania wstępnego, można przedłużyć czas trwania prania wstępnego.

### Ustawienia

- 00 = **bez** przedłużenia czasu prania wstępnego (**ustawienie fabryczne**)
- 01 = **+ 6 minut** przedłużenia czasu prania wstępnego
- 02 = **+ 9 minut** przedłużenia czasu prania wstępnego
- 03 = **+ 12 minut** przedłużenia czasu prania wstępnego

## P28 Tryb łagodny

Przy uaktywnionym trybie łagodnym zostają zredukowane ruchy bębna. Dzięki temu lekko zabrudzone tekstylia mogą być prane łagodniej.

Tryb łagodny może zostać uaktywniony w programach *Bawełna* i *Tkaniny delikatne*.

### Ustawienia

- 00 = tryb łagodny jest wyłączony (**ustawienie fabryczne**)
- 01 = tryb łagodny jest włączony

## P29 Obniżenie temperatury

Na dużych wysokościach ulega obniżeniu punkt wrzenia wody. Na wysokościach przekraczających 2000 m n.p.m. Miele zaleca włączenie obniżenia temperatury, żeby uniknąć „gotowania“ wody. Maksymalna temperatura zostaje obniżona do 80 °C, także gdy wybrana jest wyższa temperatura.

### Ustawienia

- 00 = obniżenie temperatury jest wyłączone (**ustawienie fabryczne**)
- 01 = obniżenie temperatury jest włączone

## P30 Woda plus

Istnieje możliwość ustalenia ilości wody stosowanej w przypadku wybrania funkcji dodatkowej *Woda +*.

### Ustawienia

- 01 = stan wody (więcej wody) zostanie podwyższony przy praniu i przy płukaniu (**ustawienie fabryczne**)
- 02 = zostanie przeprowadzony dodatkowy cykl płukania
- 03 = woda zostanie podwyższona przy praniu i przy płukaniu i zostanie przeprowadzony dodatkowy cykl płukania

## P31 Poziom Woda +

Poziom stanu wody przy aktywacji funkcji dodatkowej *Woda +* można podnieść na trzech poziomach.

### Ustawienia

- 01 = bez dalszego podwyższania stanu wody (**ustawienie fabryczne**)
- 02 = podwyższenie stanu wody przy praniu i płukaniu o 1 poziom
- 03 = podwyższenie stanu wody przy praniu i płukaniu o 2 poziomy
- 04 = podwyższenie stanu wody przy praniu i płukaniu o 3 poziomy

## P32 Maksymalny poziom płukania

Stan wody przy płukaniu zawsze może zostać ustawiony na maksymalną wartość.

Ta funkcja jest ważna dla alergików, żeby osiągnąć dobre efekty płukania. Zwiększa się zużycie wody.

### Ustawienia

- 00 = maksymalny poziom płukania jest wyłączony (**ustawienie fabryczne**)
- 01 = maksymalny poziom płukania jest włączony

# Funkcje programowane

## P33 Schładzanie kąpeli

Na koniec prania głównego pralka pobiera do bębna dodatkową wodę, żeby schłodzić kąpiel piorącą.

Schładzanie kąpeli jest przeprowadzane w przypadku wybrania programu Bawełna przy temperaturze 70 °C i wyższej.

Schładzanie kąpeli powinno zostać uaktywnione:

- przy zawieszeniu węża odpływowego w umywalce lub zlewie, żeby uniknąć ryzyka odniesienia oparzeń.
- w budynkach, w których rury kanalizacyjne nie odpowiadają normie DIN 1986.

### Ustawienia

- 00 = schładzanie kąpeli jest wyłączone (**ustawienie fabryczne**)
- 01 = schładzanie kąpeli jest włączone

## P34 Ochrona przed zagniataniem

Ochrona przed zagniataniem redukuje tworzenie zagnieceń po zakończeniu programu.

Bęben porusza się jeszcze przez 30 minut po zakończeniu programu. Drzwiczki pralki można otworzyć w każdej chwili.

### Ustawienia

- 00 = ochrona przed zagniataniem jest wyłączona
- 01 = ochrona przed zagniataniem jest włączona (**ustawienie fabryczne**)

## P49 Obniżone ciśnienie wody

Przy ciśnieniu wody niższym niż 100 kPa (1 bar) pralka przerywa program z komunikatem błędu  $\text{E}4$ .

Jeśli nie można podwyższyć ciśnienia wody w instalacji, uaktywnienie tej opcji zapobiegnie przerwaniu programu.

### Ustawienia

- 00 = obniżone ciśnienie wody jest wyłączone (**ustawienie fabryczne**)
- 01 = obniżone ciśnienie wody jest włączone

## P62 Przyciemnienie pół świetlnych

Jasność przyciemnionych przycisków dotykowych na panelu sterowania można zmienić na siedmiu różnych poziomach.

Jasność zmienia się natychmiast przy dokonywaniu ustawień.

### Ustawienia

- 01 = najciemniejszy poziom
- ↓
- 07 = najjaśniejszy poziom
- 03 = (**ustawienie fabryczne**)

# Środki do prania i pielęgnacji

---

Dla tej pralki dostępne są środki piorące, środki pielęgnujące tekstylia, środki dodatkowe i środki konserwacyjne. Wszystkie produkty są przeznaczone do urządzeń pralniczych Miele.

Te i wiele innych interesujących produktów można zamówić w sklepie internetowym Miele. Można je również nabyć w serwisie Miele lub w sklepach specjalistycznych Miele.

## **WoolCare - delikatny środek piorący (płynny środek piorący)**

- do wełny, jedwabiu i wszystkich delikatnych tkanin
- specjalny kompleks pielęgnacyjny z proteinami pszenicy i formułą ochronny kolorów
- najlepsze rezultaty prania przy 20/30/40/60 °C

## **Środki piorące**

### **UltraWhite (proszek do prania)**

- najlepsze rezultaty przy 20/30/40/60/95 °C
- lśniąca biel dzięki formule z aktywnym tlenem
- doskonałe usuwanie plam nawet w niskich temperaturach

### **UltraColor (płynny środek piorący)**

- najlepsze rezultaty prania przy 20/30/40/60 °C
- z formułą ochrony kolorów dla intensywnych barw
- doskonałe usuwanie plam nawet w niskich temperaturach

# Środki do prania i pielęgnacji

---

## Specjalne środki piorące

Te specjalne środki piorące są dostępne w kapsułkach dla wygodnego indywidualnego dozowania.

### Caps Sport

- do tekstyliów syntetycznych
- neutralizuje zapachy dzięki zawartości absorberów zapachu
- zapobiega naładowaniu elektrostatycznemu odzieży
- zachowuje formę i oddychalność tekstyliów syntetycznych

### Caps DownCare

- do tekstyliów puchowych
- zachowuje elastyczność i oddychalność puchu
- skuteczne czyszczenie i delikatna pielęgnacja dzięki lanolinie
- puch nie zbija się i pozostaje puszysty

### Caps WoolCare

- środek piorący do wełny i tkanin delikatnych
- specjalny kompleks ochronny na bazie protein pszenicznych
- technologia ochrony włókien przed sfilcowaniem
- formuła ochrony kolorów dla delikatnego czyszczenia

## Caps CottonRepair

- specjalny środek piorący do tekstyliów bawełnianych
- widocznie odnawia tekstylia już po jednym praniu
- specjalna receptura Miele z technologią Novozymes
- usuwa zmechacenia i odświeża intensywność kolorów i jasność tkanin
- stosować do tekstyliów maksymalnie 1 do 2 razy w roku

## Środki do pielęgnacji tekstyliów

Te środki do pielęgnacji tekstyliów można nabyć w kapsułkach do wygodnego indywidualnego dozowania.

### Kapsułki z płynem zmiękczającym

- płyn zmiękczający dla świeżego zapachu prania
- idealna czystość, świeży zapach i głębokie oczyszczenie
- dla miękkiego prania
- zapobiega naładowaniu elektrostatycznemu odzieży

### Dodatki

Dodatki można nabyć w kapsułkach do wygodnego indywidualnego dozowania.

### Cap Booster

- środek do usuwania plam o wysokiej skuteczności rozpuszczania plam
- technologia enzymatyczna przeciw uporczywym plamom
- odpowiedni do prania białego i kolorowego
- dla wyjątkowych rezultatów prania, również w niskich temperaturach

## Konserwacja urządzenia

### Odkamieniacz

- usuwa silne osady wapnia
- łagodny i delikatny dzięki naturalnemu kwasowi cytrynowemu
- chroni grzałkę, bęben i inne podzespoły

### IntenseClean

- dla higienicznej czystości w pralkach
- usuwa tłuszcze, bakterie i wynikające stąd zapachy
- skuteczne i dokładne czyszczenie

### Odwapniacz wody w tabletkach

- zredukowane dozowanie środków piorących przy twardej wodzie
- mniej pozostałości środków piorących na tekstyliach
- mniej chemii w ściekach dzięki redukcji dozowania środków piorących









Miele Sp. z o.o.  
ul. Czerniakowska 87A  
00-718 Warszawa  
Tel. 22 335 00 00  
[www.miele.pl](http://www.miele.pl)

Miele & Cie. KG  
Carl-Miele-Straße 29  
33332 Gütersloh  
Niemcy

WWD 020

pl-PL



M.-Nr 11 813 630 / 00