

PODRĘCZNIK UŻYTKOWNIKA

# BEZPRZEWODOWA LISTWA GŁOŚNIKOWA

---

Proszę dokładnie przeczytać niniejszą instrukcję przed rozpoczęciem użytkowania zestawu i zachować ją do użytku w przyszłości.

Model

SP7 (SP7, SPP5-W)

# Skrócony przewodnik listwy głośnikowej

## Instalacja i eksploatacja produktu

**1** Podłącz listę głośnikową do telewizora za pomocą kabla optycznego albo HDMI.

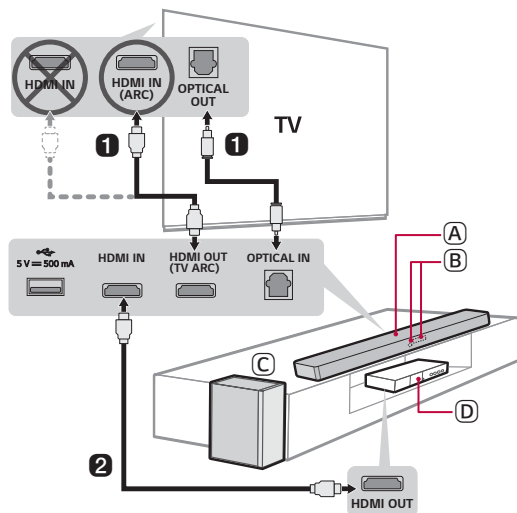

(A) Listwa głośnikowa

(B) Odbiornik zdalnego sterowania / Wyświetlacz statusu

(C) Beprzewodowy subwoofer – zainstaluj blisko listwy.

(D) Urządzenie zewnętrzne – (odtwarzacz Blu-ray, konsola do gier, itp.)

- 2 Jeśli korzystasz z urządzenia zewnętrznego (np. odtwarzacza Blu-ray, konsoli do gier, itp.), podłącz je do listwy głośnikowej kablem HDMI.
- 3 Podłącz do zasilania w następującej kolejności: subwoofer bezprzewodowy → listwa głośnikowa. Następnie włącz listwę głośnikową. Po automatycznym nawiązaniu połączenia z listwą głośnikową dioda LED na bezprzewodowym subwooferze zaświeci się na zielono. (→ Patrz „Łączenie urządzenia” na stronie 6).



## 4 Użytkowanie produktu z telewizorem (→ Patrz „Łączenie z telewizorem” na stronie 23).

---

- 1 Naciskaj przycisk **funkcji**  do momentu wyświetlenia opcji „OPT/HDMI ARC” na wyświetlaczu statusu.
- 2 W ustawieniach telewizora ustaw głośnik wyjściowy w opcji [HDMI ARC], [Optical (Optyczny)], albo [External Speaker (Głośnik zewnętrzny)].
- 3 Gdy telewizor jest prawidłowo podłączony do produktu, na wyświetlaczu pojawia się komunikat „OPT” lub „ARC” wraz dźwiękiem.

## 5 Łączenie urządzenia ze smartfonem przez Bluetooth (→ Patrz „Łączenie za pomocą Bluetooth” na stronie 31).

---

- 1 Na smartfonie dotknij przycisku **Ustawienia**  i wybierz opcję **Bluetooth**. Włącz funkcję **Bluetooth**. ( Wyt. >  Włt.)
- 2 Naciśnij przycisk **Paruj przy użyciu Bluetooth** . Po chwili na wyświetlaczu statusu wyświetlony zostanie komunikat „BT READY”.
- 3 Odszukaj i dotknij produkt na smartfonie. Produkt wyświetlany jest jako „LG SP7 (XX)”.
- 4 Po połączeniu urządzenia ze smartfonem za pomocą **Bluetooth**, status na wyświetlaczu zmieni się z „PAIRED” → „Nazwa podłączonego urządzenia Bluetooth” → „BT”.



## 6 Łączenie się z aplikacją LG Sound Bar (→ Patrz „Łączenie się ze smartfonem przez aplikację LG Sound Bar” na stronie 34.)

---

- 1 Odszukaj i zainstaluj **aplikację LG Sound Bar** w sklepie Google Play lub App Store na swoim smartfonie.
- 2 Więcej informacji na temat użycia można znaleźć wybierając [Pomoc] w [Ustawieniach].

## Ręczne podłączanie listwy głośnikowej do bezprzewodowego subwoofera (→ Patrz „Ręczne łączenie z bezprzewodowym subwooferem” na stronie 8.)

Jeśli z tyłu bezprzewodowego subwoofera świeci się czerwona dioda, oznacza to, że listwa głośnikowa nie jest połączona z subwooferem. W takim przypadku należy połączyć je wykonując następujące kroki.

- ① Naciśnij przycisk **zasilania**  na listwie, aby ją wyłączyć.
- ② Naciśnij przycisk **PAIRING** znajdujący się z tyłu niepodłączonego bezprzewodowego subwoofera. Sprawdź, czy dioda LED miga na zielono.
  - Jeśli dioda LED z tyłu bezprzewodowego subwoofera wciąż pali się na czerwono, ponownie naciśnij i przytrzymaj przycisk z tyłu subwoofera.
- ③ Naciśnij przycisk **zasilania**  na listwie głośnikowej, aby ją włączyć.
- ④ Po nawiązaniu połączenia z tyłu bezprzewodowego subwoofera zaświeci się zielona dioda LED.

## Skrócony przewodnik listwy głośnikowej

- 2 Instalacja i eksploatacja produktu

## Instalacja

- 6 Łączenie urządzenia

## Szczegółowe informacje o urządzeniu

- 13 Przód
- 14 Tył
- 15 Szczegółowe informacje o pilocie

## Łączenie z telewizorem

- 23 Łączenie za pomocą kabla optycznego
- 25 Łączenie z LG Sound Sync (bezprzewodowe)
- 26 Łączenie za pomocą kabla HDMI

## Łączenie z urządzeniem zewnętrznym

- 28 Łączenie za pomocą kabla HDMI
- 30 Łączenie za pomocą kabla optycznego

## Używanie urządzenia jako systemu audio

- 31 Łączenie za pomocą Bluetooth
- 34 Łączenie się ze smartfonem przez aplikację LG Sound Bar
- 36 Łączenie z urządzeniem pamięci USB

## Montaż urządzenia na ścianie

- 39 Montaż urządzenia na ścianie
- 41 Porządkowanie kabli (opcjonalnie)

## Zalecenia dotyczące bezpieczeństwa

- 42 Przepisy dotyczące bezpieczeństwa

## Zanim zgłosisz usterekę urządzenia

- 45 Rozwiązywanie problemów

## Dodatek

- 48 Specyfikacje
- 50 Zarejestrowane znaki towarowe i licencje
- 51 Informacja dotycząca oprogramowania open source
- 51 Przenoszenie urządzenia

# Instalacja

## Łączenie urządzenia

Podłącz listwę głośnikową do bezprzewodowego subwoofera, aby cieszyć się bogatszym dźwiękiem.

### Automatyczne łączenie z bezprzewodowym subwooferem

Po zakończeniu instalacji bezprzewodowy subwoofer automatycznie połączy się z listwą głośnikową. Połącz listwę głośnikową z subwooferem wykonując następujące kroki.

- 1 Podłącz kabel zasilający do bezprzewodowego subwoofera.
- 2 Podłącz kabel zasilający podłączony do bezprzewodowego subwoofera do gniazdka.
- 3 Podłącz kabel zasilający do zasilacza sieciowego.
- 4 Podłącz kabel zasilacza do gniazda **DC IN** (wejście zasilacza sieciowego) z tyłu produktu.
- 5 Podłącz kabel zasilający podłączony do zasilacza sieciowego do gniazdka.

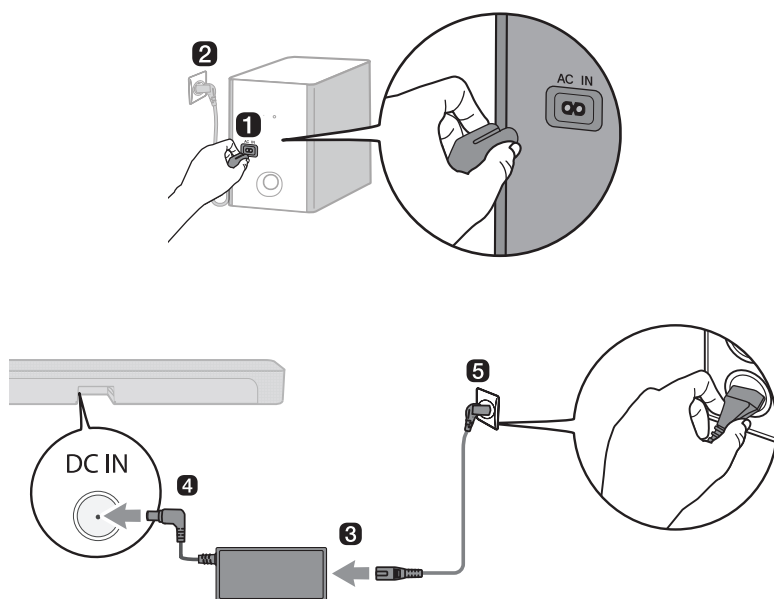

- 6 Po automatycznym nawiązaniu połączenia, dioda LED z tyłu bezprzewodowego subwoofera i zapali się na zielono.

#### Uwaga

- Upewnij się, że używany jest dostarczony zasilacz sieciowy. Korzystanie z innych zasilaczy sieciowych może prowadzić do nieprawidłowego działania i utraty gwarancji na produkt.

## Sprawdzanie połączenia za pomocą diody LED z tyłu subwoofera bezprzewodowego

---

Możesz sprawdzić połączenie za pomocą diody LED z tyłu subwoofera bezprzewodowego.

Kolor diody LED	Status
Miga na zielono	Trwa nawiązywanie połączenia
Zielona	Połączono pomyślnie
Czerwony	Nieudane połączenie albo subwoofer znajduje się w trybie czuwania
Wył.	Nie podłączono kabla zasilającego

---

## Ręczne łączenie z bezprzewodowym subwooferem

Jeśli z tyłu bezprzewodowego subwoofera pali się czerwona dioda, oznacza to, że listwa głośnikowa nie jest połączona z subwooferem. W takim przypadku należy połączyć je wykonując następujące kroki.

- 1 Naciśnij przycisk **zasilania** (⏻) na listwie, aby ją wyłączyć.
- 2 Naciśnij przycisk **Pairing** znajdujący się z tyłu bezprzewodowego subwoofera. Sprawdź, czy dioda LED z tyłu subwoofera miga na zielono. Jeśli dioda LED bezprzewodowego subwoofera wciąż pali się na czerwono, ponownie naciśnij i przytrzymaj przycisk z tyłu subwoofera.

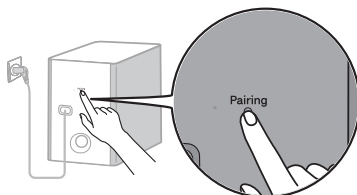

- 3 Naciśnij przycisk **zasilania** (⏻) na listwie głośnikowej, aby ją włączyć.
- 4 Po nawiązaniu połączenia, dioda LED z tyłu bezprzewodowego subwoofera i zapali się na zielono.

- ✓ **Uwaga**
- Zainstalować listwę głośnikową jak najbliżej bezprzewodowego subwoofera. Im mniejsza odległość pomiędzy listwą, a subwooferem bezprzewodowym, tym lepsza jakość dźwięku.
  - Upewnij się, że pomiędzy listwą głośnikową a bezprzewodowym subwooferem nie występują przeszkody.
  - Aby uniknąć zakłóceń bezprzewodowych, należy zachować odległość przynajmniej 1 m między listwą głośnikową albo bezprzewodowym subwooferem i urządzeniami peryferyjnymi generującymi silne fale elektromagnetyczne (np. routery bezprzewodowe, kuchenki mikrofalowe, itp.).

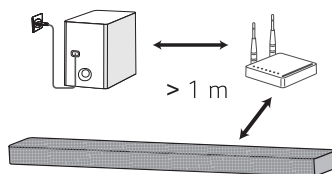



## Konfiguracja dźwięku przestrzennego

Funkcja dźwięku przestrzennego pozwala na uzyskanie dookólnego, trójwymiarowego dźwięku z głośników, niezależnie od liczby kanałów oryginalnej treści.

Na przykład, słuchając muzyki nagranej w trybie dwukanałowym (2.0) ze standardowymi efektami dźwiękowymi, można usłyszeć następującą różnicę.

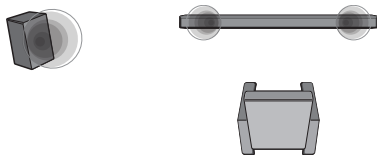

Przy wyłączonym dźwięku przestrzennym

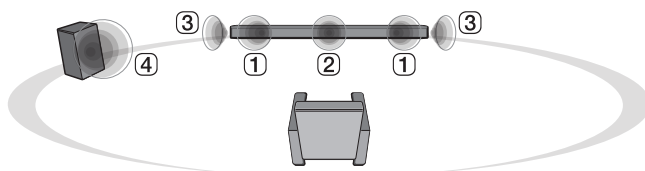

Przy włączonym dźwięku przestrzennym

### ✓ Uwaga

- Położenie głośników jest następujące:

①	Przednie głośniki
②	Środkowy głośnik
③	Boczne głośniki
④	Subwoofer

## Włączanie/Wyłączanie dźwięku przestrzennego

- 1 Naciśnij przycisk **ustawień**  Urządzenie przejdzie w tryb konfiguracji, dostępne będą opcje „**OFF-AUTO POWER**” albo „**ON-AUTO POWER**”:

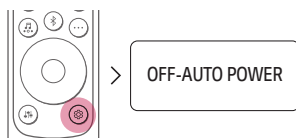



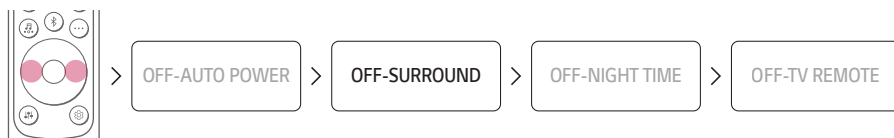



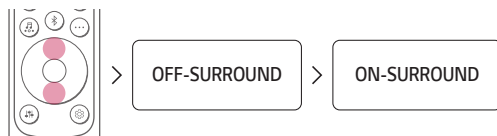

- 2 Gdy na wyświetlaczu statusu przewijane są opcje „**OFF-AUTO POWER**” albo „**ON-AUTO POWER**”, naciśnij przycisk **lewo/prawo**, aby wybrać ustawienie dźwięku przestrzennego. Wyświetlany jest status dźwięku przestrzennego, „**OFF-SURROUND**” albo „**ON-SURROUND**”:









- 3 Gdy na wyświetlaczu statusu przewijane są opcje „**OFF-SURROUND**” albo „**ON-SURROUND**”, naciśnij przycisk **góra/dół**, aby włączyć albo wyłączyć dźwięk przestrzenny.



## Dźwięk głośnika w zależności od kanału wejściowego

Efekty dźwiękowe	Wejście	Wyjście
<b>AI SOUND PRO</b> Dźwięk dostosowany za pomocą sztucznej inteligencji	2.0 kanałów	
	5.1 kanałów lub więcej	
<b>STANDARD</b> Korzystaj ze zoptymalizowanego dźwięku.	2.0 kanałów	
	5.1 kanałów lub więcej	
<b>MUSIC</b> Dźwięk wzbogacony technologią MERIDIAN	2.0 kanałów	
	5.1 kanałów lub więcej	
<b>CINEMA</b> Trójwymiarowy dźwięk kinowy	2.0 kanałów	
	5.1 kanałów lub więcej	
<b>DTS VIRTUAL : X</b> Dźwięk z wciągającym i kinowym dźwiękiem przestrzennym	2.0 kanałów	
	5.1 kanałów lub więcej	

Efekty dźwiękowe	Wejście	Wyjście
<b>CLEAR VOICE</b> Wyrazisty dźwięk głosu, poprawiona jakość dźwięku głosu	2.0 kanałów	
	5.1 kanałów lub więcej	
<b>SPORTS</b> Realistyczny dźwięk jak na stadionie	2.0 kanałów	
	5.1 kanałów lub więcej	
<b>GAME</b> Dźwięk zoptymalizowany do gier	2.0 kanałów	
	5.1 kanałów lub więcej	
<b>BASS BLAST (BASS            BLAST+)</b> Dźwięk ze wzmocnionym basem	2.0 kanałów	
	5.1 kanałów lub więcej	

# Szczegółowe informacje o urządzeniu

## Przód

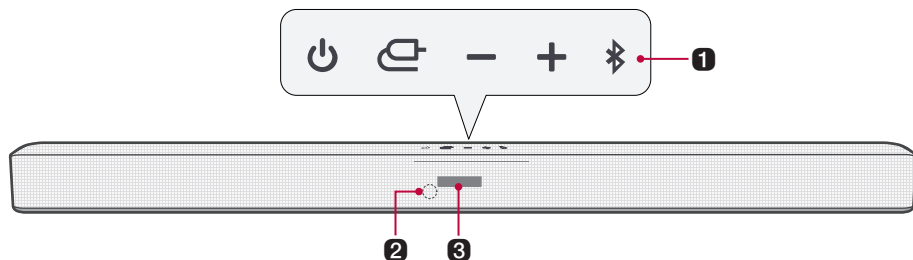

### 1 Zasilanie

Włącza/wyłącza urządzenie.

### Funkcja

Naciskaj przycisk, aby wybrać żądaną funkcję albo tryb wejściowy.

Wyświetlacz statusu	Opis
OPT/HDMI ARC	Łączy urządzenie z telewizorem obsługującym kabel optyczny, ARC lub LG Sound Sync.
BT	Łączy urządzenie przez <b>Bluetooth</b>
LG TV	Łączy produkt z telewizorem, który obsługuje LG Sound Sync (bezprzewodowe)
HDMI	Łączy urządzenie przez wejście HDMI
USB	Łączy urządzenie z urządzeniem pamięci USB

### Głośność

Umożliwia regulację głośności w zakresie od 0 do 40.

### Paruj przy użyciu Bluetooth

Pozwala na sparowanie urządzenia **Bluetooth**, np. smartfonu, z urządzeniem na trzy minuty. (→ Patrz „Łączenie za pomocą Bluetooth” na stronie 31).

Umożliwia sparowanie telewizora LG z tym produktem na trzy minuty. (→ Patrz „Łączenie z LG Sound Sync (bezprzewodowe)” na stronie 26.)

### 2 Odbiornik zdalnego sterowania

Odbiera sygnały bezprzewodowe z pilota zdalnego sterowania.

### 3 Wyświetlacz statusu

Opcje takie jak tryb wejściowy i głośność wyświetlane są w formie tekstowej

- Jeśli przez 15 sekund nie nastąpi aktywne wejście, wyświetlacz statusu zostanie automatycznie przyciemniony. Po naciśnięciu przycisku wyświetlacz statusu zostanie ponownie podświetlony.

### Uwaga

- Aby zmniejszyć pobór mocy, urządzenie automatycznie wyłączy się po 15 minutach braku sygnału wejściowej z urządzenia zewnętrznego.

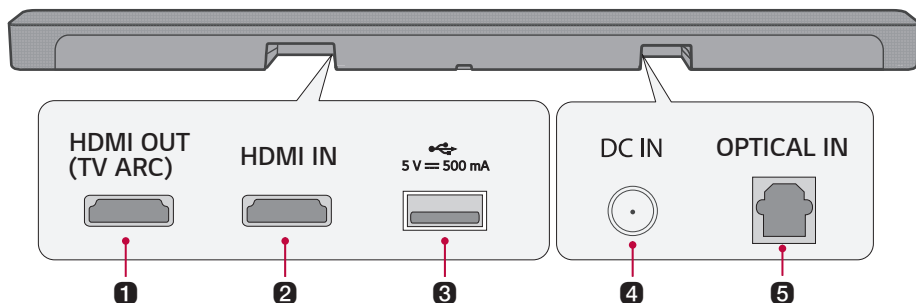

<b>1</b>	<b>HDMI OUT (TV ARC)</b>	Podłącz kabel HDMI, aby połączyć telewizor z urządzeniem.
<b>2</b>	<b>HDMI IN</b>	Podłącz kabel HDMI, aby połączyć urządzenie zewnętrzne z urządzeniem.
<b>3</b>	<b>USB -portti</b>	Podłącz urządzenie pamięci USB, aby odtwarzać muzykę przez urządzenie.
<b>4</b>	<b>DC IN</b>	Podłącz zasilacz sieciowy do produktu.
<b>5</b>	<b>OPTICAL IN</b>	Podłącz kabel optyczny, aby połączyć telewizor z urządzeniem.

# Szczegółowe informacje o pilocie

Pilotem można sterować wszystkimi funkcjami urządzenia, od włączenia/wyłączenia zasilania, do uruchomienia dźwięku kinowego.

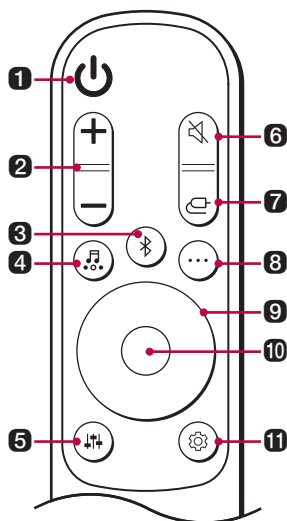

## Wymiana baterii

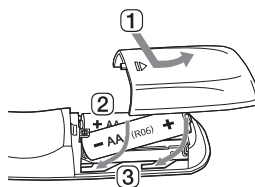

Używaj baterii AA 1.5 V. Wymień dwie baterie umieszczając je w pilocie zgodnie ze wskazanym kierunkiem.

- 1 Otwórz pokrywę baterii znajdującą się z tyłu pilota.
- 2 Włóż baterie ustawiając bieguny + i - zgodnie z oznaczeniami.
- 3 Zamknij pokrywę baterii.

Ryzyko pożaru lub wybuchu w przypadku zamontowania baterii nieprawidłowego typu.

**1 Zasilanie** (power symbol)

Włącza i wyłącza urządzenie

**2 Głośność** (-) (+)

Regulacja głośności dźwięku

**3 Paruj przy użyciu Bluetooth** (Bluetooth symbol)

Pozwala na sparowanie urządzenia **Bluetooth**, np. smartfonu, z urządzeniem na trzy minuty. (→ Patrz „Łączenie za pomocą Bluetooth” na stronie 31).

Umożliwia sparowanie telewizora LG z tym produktem na trzy minuty. (→ Patrz „Łączenie z LG Sound Sync (beprzewodowe)” na stronie 25.)

#### 4 Efekty dźwiękowe

Naciśnij przycisk, aby wybrać żądane pole akustyczne.

Wyświetlacz statusu	Opis
AI SOUND PRO	Sztuczna inteligencja dokonuje wyboru optymalnych ustawień dźwięku do treści.
STANDARD	Korzystaj ze zoptymalizowanego dźwięku.
MUSIC	Technologia dźwięku klasy premium dzięki współpracy z firmą MERIDIAN.
CINEMA	Odtwarzanie treści z trójwymiarowym dźwiękiem zbliżonym do kinowego.
DTS VIRTUAL : X	Dźwięk z wciągającym i kinowym dźwiękiem przestrzennym
CLEAR VOICE	Wyrazisty dźwięk głosu, poprawiona jakość dźwięku głosu
SPORTS	Realistyczny dźwięk jak na stadionie
GAME	Dźwięk zoptymalizowany do gier
BASS BLAST (BASS BLAST+)	Wzmocnienie dźwięków basu.

#### 5 Regulacja głośności

Umożliwia dostosowanie poziomu dźwięku połączonego głośnika. Naciśnij przycisk **regulacji głośności**  a następnie przycisk **lewo/prawo**, aby wybrać żądany głośnik, a następnie naciśnij przycisk **góra/dół**, aby zwiększyć/zmniejszyć poziom głośności.

Wyświetlacz statusu	Połączony głośnik	Regulowany zakres
WF	Subwoofer	-15 - 6
C	Środkowy głośnik	-6 - 6
S	Boczny głośnik	-6 - 6
TRE	Przedni głośnik (wysokotonowy)	-5 - 5
BAS	Przedni głośnik (niskotonowy)	-5 - 5



**6 Wycisz** 

Powoduje wyłączenie dźwięku urządzenia.

**7 Funkcja** 

Naciskaj przycisk, aby wybrać żądany tryb wejściowy albo funkcję.

**8 Informacje** 

Wyświetlił podłączone źródło wejściowe lub informacje o połączeniu **Bluetooth**.

Tryb wejściowy/Funkcja	Wskazane na wyświetlaczu statusu
BT	Nazwa podłączonego urządzenia <b>Bluetooth</b>
OPT/ARC/HDMI	Bieżące źródło dźwięku
USB	Nazwa pliku bieżącego dźwięku

**9 Góra/ dół/ lewo/ prawo** 

Przyciski używane są do konfiguracji ustawień wygodnych funkcji.

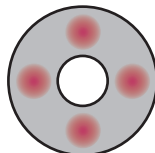

**Góra/dół:** Powoduje przewijanie folderów w urządzeniu pamięci USB. Naciśnij przycisk, aby wybrać żądany folder.

**Lewo/prawo:** Aby odtworzyć poprzedni utwór, naciśnij lewy przycisk. Aby odtworzyć następny utwór, naciśnij prawy przycisk.

**10 Odtwarzanie/ pauza** 

Naciśnij ten przycisk, aby odtworzyć lub wstrzymać odtwarzanie utworu.

- Podczas słuchania muzyki z urządzenia pamięci USB możesz wybrać tryb odtwarzania naciskając i przytrzymując ten przycisk przez przynajmniej 3 sekundy, następnie naciśnij przycisk **góra/dół**, aby wybrać żądaną opcję powtarzania.

Wyświetlacz statusu	Opis
OFF	Odtwarzanie plików po kolei, następnie zakończenie odtwarzania
ONE	Powtarzanie bieżącego pliku
FOLDER	Zapętłone odtwarzanie plików w danym folderze
ALL	Zapętłone odtwarzanie wszystkich plików
SHUFFLE	Odtwarzanie losowego pliku do momentu odtworzenia wszystkich plików, następnie zakończenie odtwarzania

---

## 11 Ustawienia

Umożliwia dostosowanie ustawień urządzenia: AUTO POWER, SURROUND, NIGHT TIME, TV REMOTE. Naciśnij przycisk **ustawień**  i wybierz ustawienie za pomocą przycisku **lewo/prawo**, następnie naciśnij przycisk **góra/dół**, aby włączyć/wyłączyć ustawienie.

- AUTO POWER: Przy włączeniu albo wyłączeniu telewizora albo urządzenia zewnętrznego urządzenie także zostanie automatycznie włączone albo wyłączone. Dostępne tylko wtedy, gdy urządzenie jest połączone z telewizorem za pomocą kabla optycznego. (→ Patrz „Korzystanie w funkcji Auto Power” na stronie 20).
  - SURROUND: Funkcja dźwięku przestrzennego pozwala na uzyskanie dookólnego, trójwymiarowego dźwięku z głośników, niezależnie od liczby kanałów oryginalnej treści. (→ Patrz „Włączanie/Wyłączanie dźwięku przestrzennego” na stronie 10).
  - NIGHT TIME: Zmniejsza ogólną głośność dźwięku, zwiększając jednocześnie głośność cichych i delikatnych dźwięków. Funkcja przydatna przy wieczornym słuchaniu muzyki czy oglądaniu filmu. (→ Patrz „Korzystanie z funkcji ciszy nocnej Night Time” na stronie 21).
  - TV REMOTE: Wygodna funkcja umożliwiająca regulację głośności urządzenia za pomocą pilota telewizora. (→ Patrz „Sterowanie urządzeniem za pomocą pilota telewizora” na stronie 19).
-

# Sterowanie urządzeniem za pomocą pilota telewizora

Głośność urządzenia można regulować za pomocą pilota telewizora LG a także innych marek.

## Funkcje, którymi można sterować pilotem telewizora

Głośność, włączenie/wyłączenie wyciszenia

## Obsługiwane marki telewizorów

LG, Panasonic, Philips, Samsung, Sharp Electronics, Sony, Toshiba, Vizio

## Włączanie/wyłączanie funkcji

- 1 Naciśnij przycisk **ustawień** . Urządzenie przejdzie w tryb konfiguracji, dostępne będą opcje „**OFF-AUTO POWER**” albo „**ON-AUTO POWER**”.

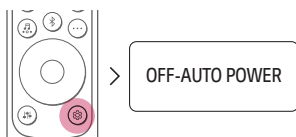

- 2 Gdy na wyświetlaczu statusu przewijane są opcje „**OFF-AUTO POWER**” albo „**ON-AUTO POWER**”, naciśnij przycisk **lewo/prawo**, aby wybrać ustawienie pilota telewizora. Wyświetlony zostanie status pilota TV „**ON-TV REMOTE**” albo „**OFF-TV REMOTE**”.



- 3 Gdy na wyświetlaczu statusu przewijane są opcje „**ON-TV REMOTE**” albo „**OFF-TV REMOTE**”, naciśnij przycisk **góra/dół**, aby włączyć albo wyłączyć pilota telewizora.

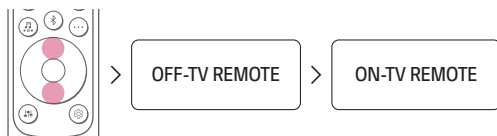

✓ **Uwaga**

- Naciśnij przycisk **ustawień** na pilocie telewizora, aby sprawdzić, czy wyjście audio telewizora ustawiono w opcji [External Speaker (Głośnik zewnętrzny)].
- Sterowanie urządzeniem za pomocą pilota do telewizora LG Magic.
- Gdy funkcje SIMPLINK albo synchronizacji dźwięku telewizora są włączone, funkcja ta może nie działać poprawnie. Naciśnij przycisk **ustawień** na pilocie telewizora, aby wyłączyć tę funkcję.
- Ta funkcja może nie działać dobrze, gdy urządzenie i TV są połączone kablem HDMI.

## Korzystanie w funkcji Auto Power

Funkcja ta powoduje automatyczne włączenie lub wyłączenia urządzenia w momencie włączenia albo wyłączenia telewizora albo urządzenia zewnętrznego.

Po włączeniu połączanego urządzenia następuje automatyczne włączenie urządzenia i wybór funkcji zgodnie z sygnałem wejściowym.

### Włączanie/wyłączanie funkcji Auto Power

- 1** Naciśnij przycisk **ustawień** . Urządzenie przejdzie w tryb konfiguracji, dostępne będą opcje „**OFF-AUTO POWER**” albo „**ON-AUTO POWER**”:

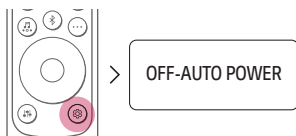

- 2** Gdy na wyświetlaczu statusu przewijane są opcje „**OFF-AUTO POWER**” albo „**ON-AUTO POWER**” naciśnij przycisk **góra/dół**, aby włączyć albo wyłączyć funkcję Auto Power.

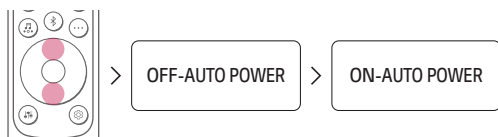

## Korzystanie z funkcji ciszy nocnej Night Time

---

Zmniejsza ogólną głośność dźwięku, zwiększając jednocześnie głośność cichych i delikatnych dźwięków. Funkcja przydatna przy wieczornym słuchaniu muzyki czy oglądaniu filmu.

### Włączanie/wyłączanie funkcji Night Time

- 1 Naciśnij przycisk **ustawień** . Urządzenie przejdzie w tryb konfiguracji, dostępne będą opcje „**OFF-AUTO POWER**” albo „**ON-AUTO POWER**”.

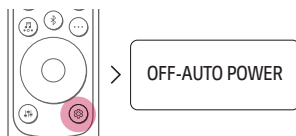

- 2 Gdy na wyświetlaczu statusu przewijane są opcje „**OFF-AUTO POWER**” albo „**ON-AUTO POWER**”, naciśnij przycisk **lewo/prawo**, aby wybrać ustawienie ciszy nocnej. Wyświetlony zostanie status ustawienia ciszy nocnej „**ON-NIGHT TIME**” albo „**OFF-NIGHT TIME**”.



- 3 Gdy na wyświetlaczu statusu przewijane są opcje „**ON-NIGHT TIME**” albo „**OFF-NIGHT TIME**”, naciśnij przycisk **góra/dół**, aby włączyć albo wyłączyć opcję ciszy nocnej.



## Używanie funkcji Szybki start

---

Powoduje to skrócenie czasu uruchamiania poprzez pozostawanie w trybie gotowości przy niewielkim zużyciu energii.

### Aktywowanie/Dezaktywowanie funkcji Szybki start

Naciśnij i przytrzymaj przycisk  przez 3 sekundy, gdy produkt jest włączony. Zostanie wyświetlony komunikat „**ON-QUICK START**”.

Aby wyłączyć tę funkcję, naciśnij i przytrzymaj przycisk  przez 3 sekundy, gdy produkt jest włączony, zostanie wyświetlony komunikat „**OFF-QUICK START**”.

## Jak odłączyć bezprzewodowe połączenie sieciowe lub urządzenie bezprzewodowe

---

Skonfiguruj funkcję Automatyczne zasilanie, aby wyłączyć i wyłączyć produkt.

# Łączenie z telewizorem

Podłącz urządzenie do telewizora albo projektora i ciesz się bogatym, wysokiej jakości dźwiękiem. Urządzenie zaprojektowano tak, aby wzmocnić realizm Twoich ulubionych programów, np. seriali czy transmisji sportowych.

## Łączenie za pomocą kabla optycznego

Sygnał audio telewizora może być nadawany do urządzenia za pomocą kabla optycznego. Można dodawać wiele różnych efektów trójwymiarowych do oryginalnej ścieżki, wypełniając pomieszczenie głębokim, bogatym dźwiękiem.

## Korzystanie z telewizora po połączeniu za pomocą kabla optycznego

- 1 Jeśli złącze kabla cyfrowego ma zaślepkę, najpierw należy zdjąć ją z obu końców.

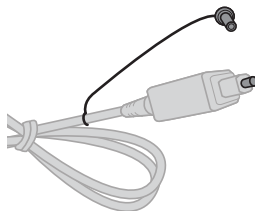

- 2 Używając kabla optycznego połącz złącze **OPTICAL IN** z tyłu urządzenia ze złączem **optycznego wyjścia cyfrowego (OPTICAL OUT)** telewizora w sposób wskazany na rysunku.

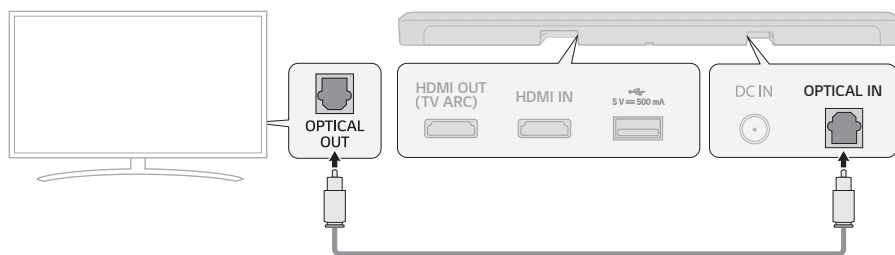

- 3 Naciskaj przycisk **funkcji**  do momentu wyświetlenia opcji „**OPT/HDMI ARC**” na wyświetlaczu statusu.

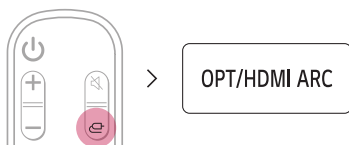

- 4 Naciśnij przycisk **ustawień** na pilocie telewizora, aby przejść do menu [Speaker (Głośnik)] i ustawić głośnik wyjściowy w opcji [Optical (Optyczny)] albo [External Speaker (Głośnik zewnętrzny)]. Pozycje menu i ustawień mogą różnić się w zależności od producenta telewizora.

- ✓ **Uwaga**
- Jeśli sygnał wyjścia optycznego i sygnał ARC próbują jednocześnie nawiązać połączenie, sygnał ARC będzie miał priorytet.

## Korzystanie z telewizora LG

Można regulować głośność pilotem telewizora LG, jeśli telewizor jest połączony z urządzeniem kablem optycznym. Jest to możliwe wyłącznie w przypadku telewizorów LG obsługujących funkcję synchronizacji dźwięku. Lista obsługiwanych telewizorów znajduje się w podręczniku użytkownika telewizora.

### Funkcje, którymi można sterować pilotem telewizora LG

Głośność, włączenie/wyłączenie wyciszenia



- ✓ **Uwaga**
- Jeśli telewizor jest poprawnie połączony z urządzeniem, na wyświetlaczu statusu wyświetlony zostanie komunikat „**LGOPT**”.
  - W przypadku korzystania z urządzenia przy użyciu pilota telewizora LG, ustawienia głośności i stan wyciszenia ustawione w telewizorze będą automatycznie stosowane w urządzeniu.
  - Po połączeniu urządzenia z telewizorem LG można nadal używać pilota urządzenia.
  - Aby używać opcji LG Sound Sync, konieczna może być zmiana ustawień dźwięku telewizora. Mogą one być różne w zależności od telewizora.



# Łączenie z LG Sound Sync (beprzewodowe)

Głośność można regulować za pomocą pilota do telewizora LG, jeśli telewizor jest podłączony do produktu za pomocą LG Sound Sync (beprzewodowe). Zapoznaj się z instrukcją obsługi telewizora, aby sprawdzić, czy Twój telewizor jest obsługiwany.

## Korzystanie z telewizora po bezprzewodowym połączeniu

- 1 Naciskaj przycisk **funkcji**  do momentu wyświetlenia opcji „**LG TV**” na wyświetlaczu statusu. Po chwili wyświetlony zostanie komunikat „**BT READY**”.  
Lub Naciśnij przycisk **Paruj przy użyciu Bluetooth** . Po chwili wyświetlony zostanie komunikat „**BT READY**”.

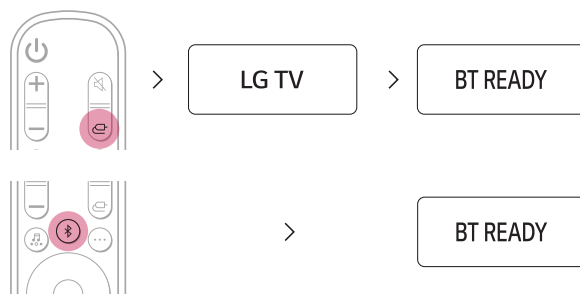

- 2 Naciśnij przycisk **ustawień** na pilocie telewizora, aby przejść do menu [Speaker (Głośnik)] i ustawić głośnik wyjściowy w opcji [LG Sound Sync (beprzewodowe)].
- 3 Po połączeniu urządzenia ze smartfonem za pomocą **Bluetooth** status na wyświetlaczu zmieni się z „**PAIRED**” → „**LG TV**”:

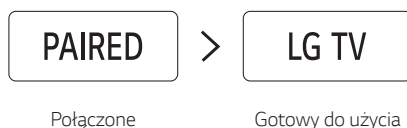

- ✓ **Uwaga**
- W przypadku korzystania z urządzenia przy użyciu pilota telewizora LG, ustawienia głośności i stan wyciszenia ustawione w telewizorze będą automatycznie stosowane w urządzeniu.
  - Po połączeniu urządzenia z telewizorem LG można nadal używać pilota urządzenia.
  - Jeśli wyłączysz zasilanie produktu przyciskiem zasilania , połączenie LG Sound Sync (beprzewodowe) zostanie rozłączone.
  - W zależności od telewizora produkt można podłączyć do telewizora LG, nawet jeśli jest połączony za pomocą **Bluetooth**.

# Łączenie za pomocą kabla HDMI

Sygnał audio telewizora może być nadawany do urządzenia za pomocą kabla HDMI. Można dodawać wiele różnych efektów trójwymiarowych do oryginalnej ścieżki, wypełniając pomieszczenie głębokim, bogatym dźwiękiem.

## Korzystanie z telewizora po połączeniu za pomocą kabla HDMI

- 1 Używając kabla optycznego połącz złącze **HDMI OUT (TV ARC)** z tyłu urządzenia do złącza **HDMI IN (ARC)** telewizora w sposób wskazany na rysunku.

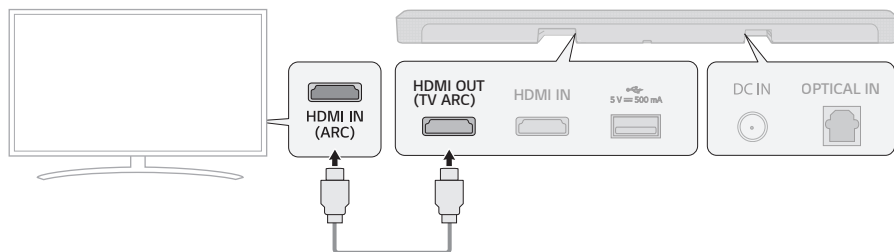

- 2 Naciskaj przycisk **funkcji**  do momentu wyświetlenia opcji „**OPT/HDMI ARC**” na wyświetlaczu statusu.

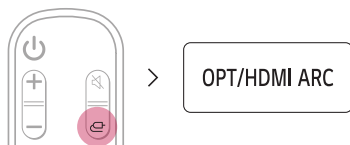

- 3 Naciśnij przycisk **ustawień** na pilocie telewizora, aby przejść do menu [Speaker (Głośnik)] i ustawić głośnik wyjściowy w opcji [HDMI ARC]. Pozycje menu i ustawień mogą różnić się w zależności od producenta telewizora.
- 4 Po poprawnym podłączeniu telewizora do urządzenia, na wyświetlaczu statusu wyświetlony zostanie komunikat „**ARC**”

- ✓ **Uwaga**
- Przed naciśnięciem przycisku Ustawienia na pilocie telewizora i włączeniem ARC upewnij się, że telewizor obsługuje funkcję ARC. Więcej informacji na temat ustawiania funkcji można znaleźć w instrukcji obsługi telewizora, ponieważ może się ona różnić w zależności od telewizora.
  - Użyj certyfikowanego kabla z logo HDMI.

## SIMPLINK

- Określenie SIMPLINK odnosi się do funkcji HDMI-CEC, która pozwala na sterowanie urządzeniem audio albo odtwarzaczem podłączonym do telewizora LG kablem HDMI jednym pilotem.
  - Funkcje, którymi można sterować pilotem telewizora LG obsługującego system SIMPLINK: Włączanie/wyłączanie, regulacja głośności, włączenie/wyłączenie wyciszenia itp.
- Więcej informacji o konfiguracji funkcji SIMPLINK można znaleźć w podręczniku użytkownika telewizora LG.



- 
- ✔ **Uwaga**
    - Funkcja SIMPLINK może nie działać poprawnie w zależności od statusu urządzenia, albo innych połączonych urządzeń.
    - Funkcje HDMI-CEC według producenta telewizorów: LG SIMPLINK, Sony BRAVIA Sync/Link, Philips EasyLink, Samsung Anynet+ itp.

# Łączenie z urządzeniem zewnętrznym

Przeżywaj bardziej realistyczne filmy i gry podłączając takie urządzenia jak konsola czy odtwarzacz Blu-ray.

## Łączenie za pomocą kabla HDMI

Możesz podłączyć telewizor albo urządzenie zewnętrzne do urządzenia za pomocą kabla HDMI, co zapewni głęboki, wspaniały dźwięk.

### Łączenie urządzenia zewnętrznego za pomocą HDMI

- 1 Podłącz urządzenie zewnętrzne takie jak odtwarzacz DVD albo Blu-ray. Zgodnie z poniższym rysunkiem połącz złącze **HDMI OUT** urządzenia zewnętrznego ze złączem **HDMI IN** znajdującym się z tyłu urządzenia.
- 2 Używając kabla HDMI połącz złącze **HDMI OUT (TV ARC)** z tyłu urządzenia ze złączem **HDMI IN (ARC)** telewizora

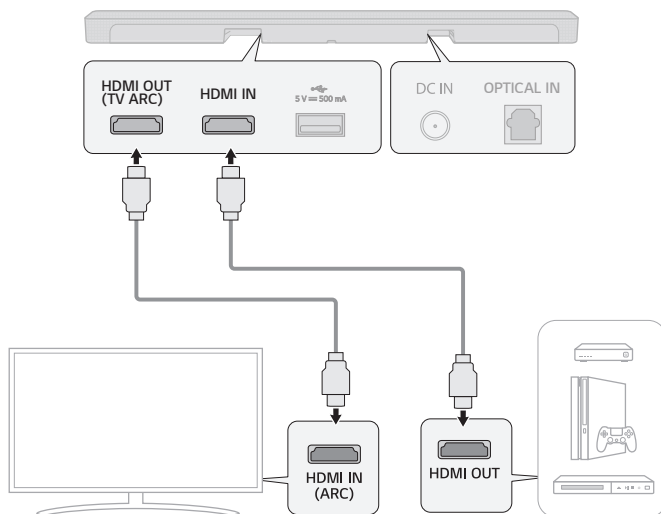

**3** Naciskaj przycisk **funkcji**  do momentu wyświetlenia opcji „HDMI” na wyświetlaczu statusu.



**4** Gdy urządzenie zewnętrzne jest poprawnie połączone z urządzeniem, emitowany jest dźwięk.

**Uwaga**

- Sprawdź ustawienia wyjścia audio w menu ustawień urządzenia zewnętrznego (np. odtwarzacza Blu-ray albo telewizora). Wyjście audio należy ustawić w opcji [No encoding (Brak kodowania)], [Bitstream], [Auto] albo [Pass through (Przelotowe)]. Więcej informacji o konfiguracji wyjścia można znaleźć w podręczniku użytkownika urządzenia zewnętrznego.
- Użyj certyfikowanego kabla z logo HDMI.

## Łączenie za pomocą kabla optycznego

Możesz podłączyć telewizor albo urządzenie zewnętrzne do urządzenia za pomocą kabla optycznego, co zapewni głęboki, wspaniały dźwięk.

### Łączenie urządzenia zewnętrznego za pomocą kabla optycznego

- 1 Podłącz kabel optyczny do złącza **OPTICAL IN** z tyłu urządzenia oraz do złącza **OPTICAL OUT** urządzenia zewnętrznego (np. telewizora, odtwarzacza Blu-ray) w sposób wskazany na rysunku.

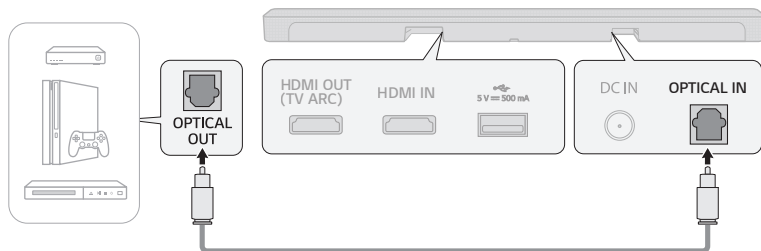

- 2 Naciskaj przycisk **funkcji**  do momentu wyświetlenia opcji „**OPT/HDMI ARC**” na wyświetlaczu statusu.

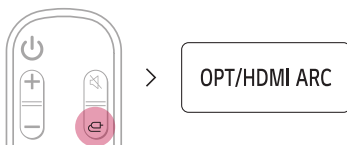

- 3 Jeśli urządzenie zewnętrzne zostało poprawnie połączone z urządzeniem, na wyświetlaczu statusu wyświetlony zostanie komunikat „**OPT**”.

# Używanie urządzenia jako systemu audio

## Łączenie za pomocą Bluetooth

Za pomocą tego urządzenia możesz odtwarzać pliki muzyczne zapisane w urządzeniu **Bluetooth**, albo uruchamiać aplikacje muzyczne.

### Najpierw sprawdź następujące punkty.

- Urządzenia **Bluetooth**, które mają być połączone z urządzeniem powinny spełniać następujące specyfikacje.
  - Wersja: 4.0 (lub wyższa)
  - Kodowanie: SBC, AAC
- Łączenie urządzeń przez **Bluetooth** może różnić się od siebie w zależności od typu i modelu urządzenia. Więcej informacji o łączeniu urządzeń znajduje się w podręczniku użytkownika urządzenia zewnętrznego.

Wybierz opcję [**Bluetooth**] z menu **ustawień** smartfonu.

Pozycje menu ustawień mogą różnić się w zależności od producenta smartfonu i modelu.

- 1 Włącz urządzenie.
- 2 Naciśnij przycisk **Paruj przy użyciu Bluetooth** (📶). Po chwili na wyświetlaczu statusu wyświetlony zostanie komunikat „**BT READY**”.



- 3 Na smartfonie dotknij przycisku **ustawienia** (⚙️ / ⚙️) i wybierz opcję **Bluetooth**.

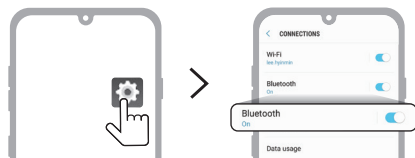

<Telefon z systemem Android>

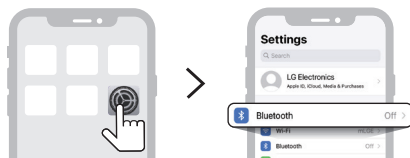

<iPhone>

- 4 Włącz funkcję **Bluetooth**. (🔌 Wyt. > 🔌 Wł.)

- 5 Na smartfonie wyświetlona zostanie lista urządzeń dostępnych do połączenia. Wyszukaj i dotknij „LG SP7 (XX)”:

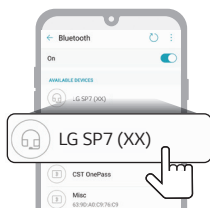

- 6 Po połączeniu urządzenia ze smartfonem za pomocą **Bluetooth**, status na wyświetlaczu zmieni się z „**PAIRED**” → „**Nazwa podłączonego urządzenia Bluetooth**” → „**BT**”.



- 7 Jeśli nie możesz znaleźć urządzenia „LG SP7 (XX)”, dotknij przycisku **odświeżania** (🔄) w prawym górnym rogu ekranu smartfonu z systemem Android albo włącz i wyłącz **Bluetooth** w smartfonie iPhone.

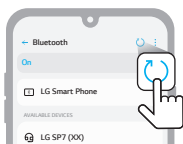

<Telefon z systemem Android>

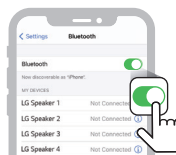

<iPhone>

- 8 Uruchoom aplikację Muzyka i słuchaj muzyki ze smartfonu.





---

✔ **Uwaga**

- Im bliżej urządzenie **Bluetooth** znajduje się listwy głośnikowej, tym lepsze połączenie.
- Jeśli naciśnięty został przycisk **Paruj przy użyciu Bluetooth** (🔗) produktu i wybrano opcję „**BT**”, ale nie można było połączyć się z urządzeniem **Bluetooth**, na wyświetlaczu statusu wyświetlany będzie komunikat „**BT READY!**”. Sprawdź status urządzenia **Bluetooth**.
- Podczas korzystania z opcji **Bluetooth** należy odpowiednio dostosować poziom głośności.
- XX to ostatnie 2 cyfry adresu MAC produktu. Na przykład, jeśli adres MAC to 9C:02:98:4A:F7:08, zostanie wyświetlony jako „LG SP7 (08)”.

# Łączenie się ze smartfonem przez aplikację LG Sound Bar

Użyj **aplikacji LG Sound Bar**, aby wygodnie uruchamiać różne funkcje produktu.

## Najpierw sprawdź następujące punkty.

- **Aplikacja LG Sound Bar** jest dostępna w wersjach wymienionych poniżej.
  - System Android™: Wersja 5.0 lub wyższa
  - System iOS: Wersja 10 lub wyższa

## Instalowanie aplikacji

---

Zainstaluj **aplikację LG Sound Bar** na smartfonie. Aby zainstalować **aplikację LG Sound Bar**, można zeskanować kod QR za pomocą aplikacji do skanowania kodów QR lub pobrać z ją ze sklepu Google Play lub App Store.

### Pobieranie za pomocą kodu QR

- 1 Zeskanuj poniższy kod QR za pomocą aplikacji do skanowania kodów QR.
- 2 Nastąpi przekierowanie do strony, z której można pobrać **aplikację LG Sound Bar**. Dotknij aplikacji, aby ją zainstalować.



(Telefon z systemem Android)



(iPhone)

## Pobieranie ze sklepu Google Play lub App Store

Przejdź do sklepu Google Play lub App Store na smartfonie i wyszukaj **aplikację LG Sound Bar**, aby ją zainstalować.

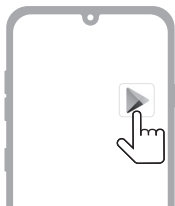

Telefon z systemem Android



iPhone

---

### ✔ Uwaga

- Pozycje menu ustawień mogą różnić się w zależności od producenta smartfonu i systemu operacyjnego.
- Google, Android i Google Play to znaki towarowe firmy Google LLC.

# Łączenie z urządzeniem pamięci USB

Ciesz się wysokiej jakości dźwiękiem podłączając do urządzenia pamięć USB z zapisanymi plikami muzycznymi.

## Łączenie urządzenia z urządzeniem pamięci USB

**1** Podłącz pamięć USB do portu **USB** z tyłu urządzenia.

- Urządzenie nie będzie odtwarzać zawartości urządzeń połączonych przez koncentrator albo kabel USB.
- Urządzenie nie łączy się z urządzeniem pamięci USB, odtwarzaczem MP3 typu USB czy czytnikiem kart, które wymagają instalacji osobnego napędu.

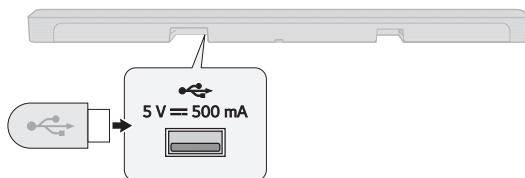

**2** Naciskaj przycisk **funkcji**  do momentu wyświetlenia opcji „**USB**” na wyświetlaczu statusu.

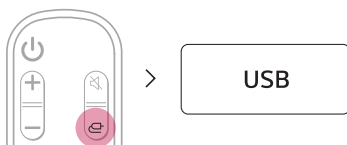

**3** W przypadku poprawnego połączenia z urządzeniem pamięci USB, na wyświetlacz statusu wyświetlona zostanie liczba plików muzycznych zapisanych w urządzeniu pamięci USB. Naciśnij przycisk **odtwarzania/pauzy** , aby cieszyć się muzyką.

### ✓ Uwaga

- Zalecamy zakupienie osobnego adaptera USB, co ułatwi podłączenie i odłączenie urządzeń pamięci USB.
- Zakup adapter z kablem przedłużającym USB 2.0.
- W przypadku urządzeń pamięci USB o dużej pojemności, przeglądanie plików może zająć kilka minut.
- Firma LG Electronics nie ponosi odpowiedzialności za utratę danych. Należy zawsze tworzyć kopie zapasowe danych na urządzeniu pamięci USB, aby zminimalizować szkody wynikające z utraty danych.
- Obsługiwane są wyłącznie formaty FAT16/FAT32/NTFS. Format exFAT nie jest obsługiwany.

## Obsługiwane urządzenia pamięci USB

Odtwarzacz MP3	Odtwarzacz MP3 flash
Urządzenie pamięci USB flash	USB wersja 2.0 albo wyższa

Urządzenie może nie rozpoznać niektórych urządzeń pamięci USB.

## Odtwarzane standardy plików

Rozszerzenie pliku	Częstotliwość próbkowania	Prędkość próbkowania
MP3	32 kHz–48 kHz	8 kb/s–320 kb/s
WMA	32 kHz–48 kHz	56 kb/s–128 kb/s
OGG	32 kHz–48 kHz	64 kb/s–320 kb/s

Rozszerzenie pliku	Częstotliwość próbkowania
FLAC (16 bitów / 24 bity)	32 kHz, 44,1 kHz, 48 kHz, 88,2 kHz, 96 kHz, 176,4 kHz oraz 192 kHz
WAV (16 bitów / 24 bity)	32 kHz, 44,1 kHz, 48 kHz, 88,2 kHz, 96 kHz, 176,4 kHz oraz 192 kHz

- Liczba odtwarzanych plików: Do 2000
- Maksymalna liczba katalogów: Do 200
- Urządzenie nie odtwarza plików chronionych przez DRM (Digital Rights Management).
- Urządzenie nie odtwarza plików wideo z urządzenia pamięci USB.

# Montaż urządzenia na ścianie

Urządzenie można zamontować na ścianie.

Montując urządzenie na ścianie, należy wykonać poniższe polecenia.

## Najpierw sprawdź następujące punkty.

- Podłączenie urządzeń zewnętrznych i kabli po montażu na ścianie może być utrudnione. Po pierwsze, podłącz urządzenie zewnętrzne do listwy głośnikowej odpowiednim kablem przed zamontowaniem jej na ścianie.
- Podczas montażu urządzenia na ścianie zwróć uwagę na następujące rzeczy: W trakcie montażu może dojść do uszkodzenia urządzenia albo obrażeń ciała.
  - Nie kładź niczego na zamocowanie na ścianie urządzenie.
  - Zamocuj dobrze urządzenie do ściany używając śrub mocujących, aby nie spadło.
  - Dopilnuj, aby było poza zasięgiem dzieci. Pociąganie za zamontowane urządzenie lub potrząsanie nim może spowodować jego upadek.

## Elementy niezbędne do montażu

Listwa głośnikowa

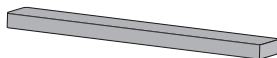

Wspornik ścienny

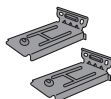

Śruby mocujące listwę głośnikową



Przewodnik po instalacji na ścianie



## Sprzedawane oddzielnie

Śruby wspornika



Kołki rozporowe

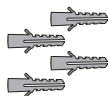

### ✔ Uwaga

- Śruby oraz kołki montażowe nie są dostarczone. Do mocowania zalecamy Hilti (HUD-1 6 x 30).

## Montaż urządzenia na ścianie

- 1 Wraz z urządzeniem dostarczono szablon do montażu na ścianie.
- 2 Ustaw „**TV Bottom Line**” na szablonie montażowym w linii z dolną krawędzią telewizora i zamocuj wspornik do ściany.  
Ustaw środek telewizora montowanego na ścianie w linii z częścią oznaczoną na szablonie jako „**TV Center**”.

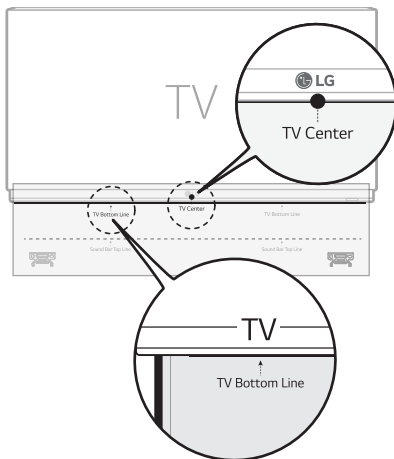

- 3 Zaznacz otwory w szablonie w miejscu, w którym zamocowane zostaną wsporniki ściennie.

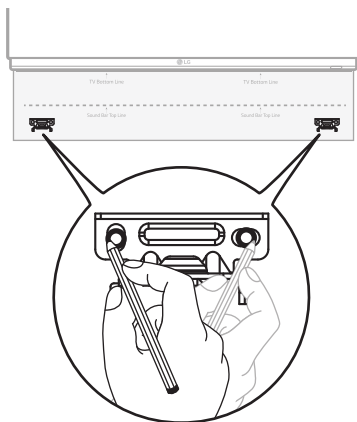

- 4 Wywierć otwory w zaznaczonych miejscach szablonu.
- 5 Zdjąć szablon montażowy ze ściany.

- 6** Zamocować wsporniki do ściany używając kołków i śrub.

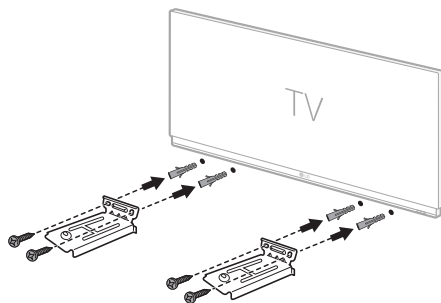

- 7** Umieścić urządzenie na wspornikach. Ustawić urządzenie na wspornikach tak, aby otwory u dołu urządzenia były dopasowane do otworów wspornika.

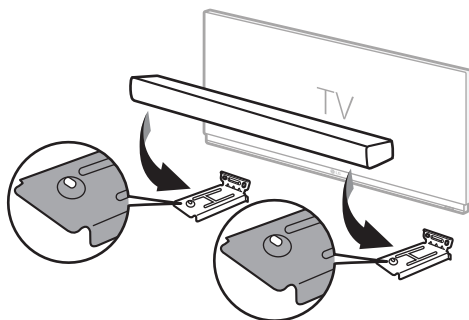

- 8** Dołączony śrubami mocno przykręcić urządzenie do wsporników.

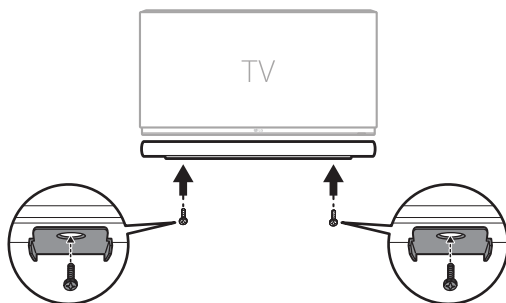



## Porządkowanie kabli (opcjonalnie)

Kable można uporządkować przy pomocy uchwyty kablowych.

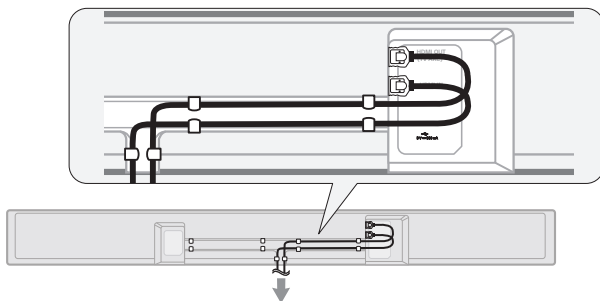

---

### Uwaga

- Po wykonaniu wszystkich połączeń można ułożyć kable w zależności od potrzeb.

# Zalecenia dotyczące bezpieczeństwa

## I Przepisy dotyczące bezpieczeństwa



### PRZESTROGA

RYZIKO PORAŻENIA PRĄDEM  
NIE OTWIERAĆ



**PRZESTROGA:** ABY ZREDUKOWAĆ RYZYKO PORAŻENIA PRĄDEM ELEKTRYCZNYM, NIE NALEŻY SAMODZIELNIE ZDEJMOWAĆ POKRYWY (ANI TYLNEJ POKRYWY). W ŚRODKU NIE MA CZĘŚCI, KTÓRE MOGŁYBY BYĆ SERWISOWANE PRZEZ UŻYTKOWNIKA, NAPRAWY NALEŻY ZLECIĆ WYKWALIFIKOWANEMU PERSONELOWI SERWISU.



Symbol błyskawicy w trójkącie informuje użytkownika o obecności nieizolowanego, niebezpiecznego napięcia elektrycznego wewnątrz produktu, które powoduje znaczące zagrożenie porażeniem elektrycznym.



Symbol wykrzyknika w trójkącie informuje użytkownika o obecności ważnych instrukcji dot. obsługi i konserwacji (serwisowania) w dokumentacji dołączonej do urządzenia.

### OSTRZEŻENIE:

- CHRONIĆ URZĄDZENIE PRZED DESZCZEM I WILGOCIĄ, ABY UNIKNĄĆ POŻARU LUB PORAŻENIA PRĄDEM.
- Nie instalować tego urządzenia w ograniczonej przestrzeni, takiej jak półka na książki.

### PRZESTROGA:

- W pobliżu tego urządzenia nie wolno używać produktów wysokiego napięcia. (np. elektrycznej packi na muchy). Urządzenie może ulec usterce z powodu przeskoku napięcia.
- Nie stawiać na urządzeniu źródeł otwartego ognia, takich jak zapalone świece.
- Nie zakrywać otworów wentylacyjnych urządzenia. Instalować zgodnie z zaleceniami producenta. Szczeliny i otwory wentylacyjne w obudowie, zapewniają niezawodną pracę urządzenia i chronią go przed przegrzaniem. Nie kłaść urządzenia na łóżku, sofie, dywanie lub innej podobnej powierzchni, która mogłaby doprowadzić do zatkania tych otworów. Nie umieszczać urządzenia w zabudowie izolującej, takiej jak półki na książki, stojaki, chyba że zostanie zapewniona odpowiednia wentylacja lub jest to zgodne z instrukcją producenta.
- To urządzenie nie może być wystawione na działanie wody (kapiącej lub rozpryskiwanej) i nie należy kłaść na nim przedmiotów wypełnionych cieczą, takich jak wazony.
- Oznaczenia odnośnie bezpieczeństwa, identyfikacja produktu oraz napięcie zasilania patrz główna etykieta znajdującą się na spodzie lub w innym miejscu urządzenia.
- Uważaj, aby dzieci nie wkładały rąk lub żadnych przedmiotów do \*kanału głośnika.
  - \* kanał głośnika : Komora pogłębiająca brzmienie basów w obudowie głośnika. (wydzielona)

## UWAGA dotycząca przewodu zasilania

Wtyczka zasilania jest odłączana. W przypadku zagrożenia, wtyczka zasilania musi być łatwo dostępna.

Sprawdź stronę ze specyfikacją w tej instrukcji obsługi w celu sprawdzenia bieżących wymagań.

Nie przeciążaj gniazdek zasilających. Przeciążone, luźne, uszkodzone lub przepalone gniazdka, kable zasilające lub przedłużające stwarzają zagrożenie. Każda z powyższych sytuacji może być przyczyną porażenia prądem lub pożaru. Raz na jakiś czas należy sprawdzać przewód zasilania urządzenia i jeśli pojawią się oznaki uszkodzenia lub przetarcia się, odłączyć go, zaprzestać korzystania z urządzenia i wymienić przewód w autoryzowanym serwisie.

Zabezpiecz przewód zasilania przed fizycznym lub mechanicznym niewłaściwym użytkowaniem tj. przed skręcaniem, zapętlaniem, zaciskaniem, przytrząskiwaniem drzwiami lub przekraczaniem. Należy zwrócić szczególną uwagę na wtyczki, gniazdka ściennie oraz miejsce, w którym przewód łączy się z urządzeniem.

## Dla modeli używających zasilacza

Należy używać wyłącznie zasilacza dostarczonego z niniejszym urządzeniem. Nie wolno stosować źródeł zasilania pochodzących od innych urządzeń lub od innego producenta. Korzystanie z innych źródeł zasilania lub kabli może spowodować uszkodzenie urządzenia oraz utratę gwarancji.

## Dla modeli używających urządzenia laserowego



Ten produkt używa systemu laserowego. Aby zapewnić prawidłowe użytkowanie produktu, przeczytaj dokładnie niniejszą instrukcję i zachowaj ją na przyszłość. Skontaktować się z autoryzowanym serwisem, jeżeli zajdzie potrzeba konserwacji urządzenia. Wykonywanie procedur sterowania, regulacji lub jakichkolwiek innych niż tutaj podane może być przyczyną wystawienia się na niebezpieczne promieniowanie. Aby zapobiec bezpośredniemu wystawieniu na działanie wiązki lasera, zabronione są wszelkie próby otwierania obudowy.

## Dla modeli wyposażonych w baterie



To urządzenie jest wyposażone w przenośną baterię lub akumulator.

**PRZESTROGA:** Ryzyko pożaru lub wybuchu w przypadku zamontowania baterii nieprawidłowego typu.

### Informacje o modelach z wbudowaną baterią

Nie przechowywać ani nie transportować w warunkach ciśnienia niższego niż 11,6 kPa ani na wysokości 15,000 m.

- Wymiana baterii na produkt nieodpowiedniego typu może być przyczyną awarii zabezpieczeń (dotyczy między innymi wybranych rodzajów baterii litowych).
- Utylizacja baterii w ogniu lub gorącym piekarniku, zgniecenie baterii lub jej przecięcie może być przyczyną wybuchu.
- Pozostawienie baterii w ekstremalnie wysokiej temperaturze otoczenia może być przyczyną wybuchu lub wycieku łatwopalnych substancji w stanie ciekłym lub gazowym.
- Bateria narażona na działanie ekstremalnie niskiego ciśnienia powietrza może wybuchnąć, ewentualnie może z niej wyciec łatwopalna substancja w stanie ciekłym lub gazowym.





Symbole			
~	Prąd zmienny (AC).		Stan czuwania.
≡	Prąd stały (DC).		Zasilanie jest włączone.
	Jest to urządzenie II klasy.		Zagrożenie wysokim napięciem.

# Zanim zgłosisz usterkę urządzenia

## Rozwiązywanie problemów

W przypadku zaobserwowania następujących problemów z eksploatacją urządzenia wykonaj kilka testów, ponieważ nie muszą to być usterki.

### Błędy ogólne

Problemy	Rozwiązanie
Urządzenie nie działa poprawnie.	<ul style="list-style-type: none"><li>• Odłącz kable zasilające i wszelkie urządzenia zewnętrzne takie jak telewizor, subwoofer czy wzmacniacz od urządzenia i podłącz ponownie.</li><li>• Pamiętaj, że poprzednie ustawienia urządzenia mogą zostać utracone.</li></ul>
Zasilanie się nie włącza.	<ul style="list-style-type: none"><li>• Czy przewód zasilający jest poprawnie podłączony do gniazdka?<ul style="list-style-type: none"><li>- Podłącz poprawnie wtyczkę zasilania do gniazdka.</li></ul></li></ul>
Nie ma dźwięku.	<ul style="list-style-type: none"><li>• Czy głośność jest ustawiona na minimum?<ul style="list-style-type: none"><li>- Naciśnij przycisk <b>głośności</b>   na pilocie, aby zwiększyć głośność.</li><li>- Jeśli używasz urządzenia zewnętrznego takiego jak dekodery STB (set-top box), urządzenia przenośnego czy urządzenia <b>Bluetooth</b> dostosuj głośność urządzenia zewnętrznego.</li></ul></li><li>• Czy funkcja wyciszenia jest włączona?<ul style="list-style-type: none"><li>- Jeśli na wyświetlaczu statusu wyświetlony jest komunikat „<b>MUTE!</b>” włączona jest funkcja wyciszenia. Aby ją wyłączyć, naciśnij przycisk <b>wyciszenia</b> .</li></ul></li><li>• Czy wybrano funkcję urządzenia odpowiednią dla podłączonego urządzenia zewnętrznego?<ul style="list-style-type: none"><li>- Naciśnij przycisk <b>funkcji</b>  aby sprawdzić, czy wybrano odpowiednią funkcję.</li></ul></li></ul>
Subwoofer nie emituje dźwięku	<ul style="list-style-type: none"><li>• Czy urządzenie jest poprawnie podłączone do bezprzewodowego subwoofera?<ul style="list-style-type: none"><li>- Jeśli dioda LED z tyłu bezprzewodowego subwoofera miga na zielono albo świeci się na czerwono, subwoofer nie jest połączony. Jeśli nawiązane jest połączenie zapali się zielona dioda. Podłącz urządzenie do bezprzewodowego subwoofera ponownie. (→ Patrz „Łączenie urządzenia” na stronie 6).</li></ul></li></ul>
Pilot nie działa poprawnie	<ul style="list-style-type: none"><li>• Pilota należy skierować do przedniej części urządzenia.</li><li>• Używaj pilota w promieniu 7 metrów od urządzenia.</li><li>• W razie potrzeby wymieniaj baterie na nowe.</li></ul>
Nie działa funkcja Auto Power	<ul style="list-style-type: none"><li>• Sprawdź połączenie z urządzeniami zewnętrznymi (np. dekodery STB, urządzeniem przenośnym, urządzeniem <b>Bluetooth</b>).</li></ul>
Nie działa funkcja LG Sound Sync	<ul style="list-style-type: none"><li>• Sprawdź, czy telewizor obsługuje funkcję LG Sound Sync.</li><li>• Sprawdź, czy telewizor jest poprawnie połączony z urządzeniem kablem optycznym.<ul style="list-style-type: none"><li>- Naciśnij przycisk <b>ustawień</b> na pilocie telewizora, aby sprawdzić, czy funkcja jest włączona w [LG Sound Sync].</li></ul></li></ul>

---

**Głośność urządzenia jest niska**

- Sprawdź poniższe i odpowiednio zmień ustawienia.
  - Jeśli urządzenie jest podłączone do telewizora, naciśnij przycisk **ustawień** na pilocie telewizora, wybierz menu [Speaker (Głośnik)] i zmień ustawienie [Digital Sound Output] z [PCM] na [AUTO] albo [BITSTREAM].
  - Jeśli urządzenie jest podłączone do odtwarzacza, np. DVD albo Blu-ray, przejdź do menu ustawień podłączonego urządzenia. Zmień wartość opcji [Digital Sound Output] z [PCM] na [PRIMARY PASS-THROUGH] albo [BITSTREAM]. Ustaw wartość ustawienia [DRC] podłączonego urządzenia na [WYŁ.].
  - Jeśli włączony jest tryb ciszy nocnej urządzenia, wyłącz go naciskając przycisk **ustawień**  i przycisk **lewo/prawo**, a następnie **góra/dół**.

---

**Urządzenie nie rozpoznaje urządzenia pamięci USB**

- Urządzenie może nie obsługiwać formatu plików urządzenia pamięci USB. Sformatuj urządzenie pamięci USB i podłącz ponownie. Podczas formatowania sprawdź formaty urządzeń pamięci USB obsługiwane przez urządzenie i wybierz odpowiedni format plików. (→ Patrz „Łączenie z urządzeniem pamięci USB” na stronie 36).

---





**Nie można sparować urządzenia Bluetooth**

- Naciśnij przycisk ustawień urządzenia **Bluetooth** i sprawdź, czy włączona jest funkcja **Bluetooth**. Jeśli funkcja **Bluetooth** jest włączona, wyłącz ją i spróbuj ponownie.
  - Usuń wszelkie przeszkody znajdujące się pomiędzy urządzeniem a urządzeniem **Bluetooth**.
  - Parowanie (łączenie) przez **Bluetooth** może nie działać poprawnie w zależności od rodzaju urządzenia **Bluetooth** albo otoczenia.
-

## Problemy z połączeniem sieciowym

Problemy	Rozwiązanie
Występują zakłócenia radiowe	<ul style="list-style-type: none"><li>• Umieść urządzenie i bezprzewodowy subwoofer jak najbliżej siebie.</li><li>• Nie umieszczaj urządzenia na meblach z metalu.</li><li>• Komunikacja bezprzewodowa może nie działać poprawnie w miejscach o słabym sygnale.</li></ul>
Połączenie Bluetooth powoduje usterki albo szumy	<ul style="list-style-type: none"><li>• Czy podczas używania funkcji <b>Bluetooth</b> słyszalne są szumy albo występują usterki?<ul style="list-style-type: none"><li>- Nie pozwalaj na kontakt żadnej części ciała nadajnika/odbiornika urządzenia <b>Bluetooth</b> albo zestawu.</li><li>- Nie instaluj urządzenia <b>Bluetooth</b> na ścianie ani w oddalonym miejscu.</li><li>- Usuń wszelkie przeszkody znajdujące się pomiędzy urządzeniem a urządzeniem <b>Bluetooth</b>.</li><li>- Urządzenie <b>Bluetooth</b> umieść blisko urządzenia.</li></ul></li><li>• Gdy urządzenie <b>Bluetooth</b> znajduje się zbyt daleko od urządzenia, połączenie <b>Bluetooth</b> może zostać przerwane lub mogą wystąpić usterki.<ul style="list-style-type: none"><li>- Umieść urządzenie <b>Bluetooth</b> w odległości 1 m od urządzenia wykorzystującego tę samą częstotliwość, np. routera bezprzewodowego, sprzętu medycznego czy kuchenki mikrofalowej.</li></ul></li></ul>

## Wyłączanie trybu demonstracyjnego

Problemy	Rozwiązanie
Pilot nie działa poprawnie	<ul style="list-style-type: none"><li>• Czy komunikat na wyświetlaczu statusu nie zmienia się pomimo kilkukrotnego naciśnięcia przycisku <b>funkcji</b> ?</li><li>• Czy na wyświetlaczu statusu widoczny jest jedynie komunikat „<b>DEMO</b>”?<ul style="list-style-type: none"><li>- Urządzenie może być w trybie demonstracyjnym. Odłącz i podłącz ponownie kabel zasilania urządzenia.</li><li>- Jeśli pilot nadal nie działa, naciśnij przycisk <b>głośności</b>   na urządzeniu, aby ustawić głośność na poziomie 2, następnie naciśnij i przytrzymaj przycisk <b>funkcji</b>  przez ok. 5 sekund. Jeśli wybrana funkcja wyświetlana jest na wyświetlaczu statusu, oznacza to, że tryb demonstracyjny został wyłączony.</li></ul></li></ul>

# Dodatek

## I Specyfikacje

Ogólne	
	Patrz główna tabliczka.
Pobór mocy	Tryb oczekiwania podczas połączenia z siecią: 1,5 W (Jeżeli wszystkie porty sieciowe są aktywowane).
Zasilacz sieciowy	<ul style="list-style-type: none"><li>• Model: <b>DA-50F25</b></li><li>• Producent: Asian Power Devices Inc.</li><li>• Wejście: 100 - 240 V ~ 50 - 60 Hz</li><li>• Wyjście: 25 V <math>\overline{\text{---}}</math> 2 A</li><li>• Model: <b>MS-Z2000R250-050D0-P</b></li><li>• Producent: MOSO POWER SUPPLY TECHNOLOGY CO., LTD.</li><li>• Wejście: 100 - 240 V ~ 50/60 Hz</li><li>• Wyjście: 25 V <math>\overline{\text{---}}</math> 2 A</li></ul>
Wymiary (S x W x G)	Okolo 1000,0 mm x 63,0 mm x 105,0 mm (ze stopką)
Zakres temperatury roboczej	od 5 °C do 40 °C
Zakres wilgotności roboczej	od 5 % do 60 %
Zasilanie z szyny (USB)	5 V $\overline{\text{---}}$ 500 mA
Dostępna częstotliwość próbkowania cyfrowego wejścia audio	32 kHz, 44.1 kHz, 48 kHz, 88.2 kHz, 96 kHz
Dostępny format audio wejścia cyfrowego	Dolby Audio™, DTS Digital Surround, PCM

Wejście / wyjście	
OPTICAL IN	3,0 V (p-p), (optyczne złącze audio) × 1
HDMI IN	19-pinowe (złącze typu A, HDMI™) × 1
HDMI OUT (TV ARC)	19-pinowe (złącze typu A, HDMI™) × 1

Wzmacniacz (wyjście RMS)	
Łącznie	440 W RMS
Przód	45 W RMS×2 (Impedancja: (4 $\Omega$ , THD 10%)
Centralny	40 W RMS (Impedancja: (4 $\Omega$ , THD 10%)
Boczne	45 W RMS×2 (Impedancja: (4 $\Omega$ , THD 10%)
Subwoofer	220 W RMS (Impedancja: (3 $\Omega$ , THD 10%)



<b>Subwoofer bezprzewodowy</b>	
Moc wymagana	Patrz główna tabliczka subwoofera bezprzewodowego.
Pobór mocy	Patrz główna tabliczka subwoofera bezprzewodowego.
Typ	Głośnik 1 drożne 1
Impedancja	3 $\Omega$
Moc znamionowa	220 W RMS
Maks. moc	440 W RMS
Wymiary (S x W x G)	Okolo 180,0 mm X 394,0 mm X 290,0 mm

- Projekt i specyfikacje mogą ulec zmianom bez powiadomienia.

## Zarejestrowane znaki towarowe i licencje

Wszystkie znaki towarowe i nazwy handlowe są własnością ich prawowitych właścicieli.



Dolby, Dolby Audio oraz symbol podwójnego D są znakami towarowymi Dolby Laboratories Licensing Corporation. Produkcja na licencji Dolby Laboratories. Poufne, niepublikowane prace. Copyright 2012-2019 Dolby Laboratories. Wszelkie prawa zastrzeżone.



Patenty DTS można znaleźć pod adresem: <http://patents.dts.com>. Wyprodukowano na licencji firmy DTS, Inc. (dla firm z siedzibą w USA/Japonii/Tajwanie) lub na licencji firmy DTS Licensing Limited (dla wszystkich innych firm). DTS, Digital Surround, Virtual:X i logo DTS są zastrzeżonymi znakami towarowymi lub znakami towarowymi firmy DTS, Inc. w Stanach Zjednoczonych i innych krajach. © 2020 DTS, Inc. WSZELKIE PRAWA ZASTRZEŻONE.



Nazwa **Bluetooth**® oraz logo są zarejestrowanymi znakami handlowymi firmy **Bluetooth SIG, Inc.**, a ich użytkowanie przez LG Electronics odbywa się na podstawie licencji.

Pozostałe znaki towarowe i nazwy handlowe są własnością ich prawowitych właścicieli.



Określenia HDMI, HDMI High-Definition Multimedia Interface i logo HDMI są znakami towarowymi lub zastrzeżonymi znakami towarowymi firmy HDMI Licensing Administrator, Inc.



„Made for iPhone” oraz „Made for iPod” oznaczają, że urządzenie elektroniczne zostało zaprojektowane do podłączania urządzeń iPhone oraz iPod i spełnia standardy firmy Apple. Firma Apple nie jest odpowiedzialna za działanie tego urządzenia ani jego zgodność z normami bezpieczeństwa i przepisami. Należy pamiętać że użycie tego akcesorium z urządzeniem iPhone lub iPod może mieć wpływ na komunikację bezprzewodową.

## Informacja dotycząca oprogramowania open source

Zawarty w tym produkcie kod źródłowy podlegający licencjom GPL, LGPL, MPL i innym licencjom open source można pobrać ze strony internetowej <https://opensource.lge.com>.

Oprócz kodu źródłowego ze strony można pobrać warunki wszystkich wymienionych licencji, zastrzeżenia gwarancyjne i informacje o prawach autorskich.

Firma LG Electronics oferuje także dostarczenie kodu źródłowego typu otwartego na CD-ROM za kwotę pokrywającą koszty takiej dystrybucji (jak koszty nośnika, transportu i przechowania) po przesłaniu prośby na adres [opensource@lge.com](mailto:opensource@lge.com).

Ta oferta jest ważna przez okres trzech lat po ostatniej dostawie tego produktu. Oferta ta jest ważna dla każdego, kto otrzymał tę informację.

## Przenoszenie urządzenia

### Podczas transportu urządzenia

Proszę zachować oryginalne opakowanie. W razie konieczności wysłania urządzenia, w celu zapewnienia najlepszej ochrony, zapakuj ponownie urządzenie tak jak było zapakowane oryginalnie w fabryce.

### Powierzchnie zewnętrzne należy utrzymywać w czystości

- Nie używać w pobliżu urządzenia cieczy lotnych takich jak środki owadobójcze.
- Czyszczenie z dużą siłą może zniszczyć powierzchnię.
- Nie pozostawiać przez dłuższy czas produktów gumowych ani plastikowych w kontakcie z urządzeniem.

### Czyszczenie urządzenia

Aby oczyścić urządzenie użyj miękkiej, suchej szmatki. Jeżeli powierzchnie są mocno zabrudzone, użyj miękkiej szmatki lekko zwilżonej w roztworze delikatnego detergentu. Nie stosuj silnych rozpuszczalników, takich jak alkohol, benzen, rozcieńczalniki, ponieważ mogą uszkodzić powierzchnię urządzenia.

