

Home Appliances

SJ-BA05DMXJE-EU

SJ-BA05DMXBE-EU

SJ-BA05DMXWE-EU

SJ-BA05DMXLE-EU

Fridge-freezers

LV Lietošanas Pamācība

LT Naudojimo Instrukcija

CZ Návod k Obsluze

HU Használati Utasítás

PL Przewodnik Uzywania

SK Návod na Obsluhu

BG Инструкции за Употреба

RO Manual de Utilizare

HR Upute za Uporabu

SB Uputstva za Upotrebu

SHARP

Be Original.

Satura rādītājs

1. NODAĻA. VISPĀRĪGI BRĪDINĀJUMI	2
2. NODAĻA. LEDUSSKAPIS AR SALDĒTAVU	6
3. NODAĻA. LEDUSSKAPJA AR SALDĒTAVU LIETOŠANA	8
4. NODAĻA. NORĀDES PAR PĀRTIKAS UZGLABĀŠANU.....	11
5. NODAĻA. DURVJU VĒRŠANAS VIRZIENA MAIŅA	12
6. NODAĻA. PROBLĒMU NOVĒRŠANA.....	12
7. NODAĻA. PADOMI PAR ENERĢIJAS TAUPĪŠANU	14

legādātais ledusskapis ar saldētavu atbilst pašlaik spēkā esošajām drošības prasībām. Nepareiza lietošana var radīt traumas un īpašuma bojājumus. Lai neradītu bojājumus, pirms ledusskapja ar saldētavu pirmās lietošanas reizes rūpīgi izlasiet šīs lietotāja rokasgrāmatas saturu. Tā ietver svarīgu ledusskapja ar saldētavu drošības informāciju par uzstādīšanu, drošību, lietošanu un tehnisko apkopi. Saglabājiet šo rokasgrāmatu turpmākai uzziņai.



UGUNS

**Brīdinājums! Pastāv aizdegšanās risks /
viegli uzliesmojoši materiāli**

1. NODAĻA. VISPĀRĪGI BRĪDINĀJUMI

 **BRĪDINĀJUMS.** Neaizsedziet ledusskapja ar saldētavu ventilācijas atveres.

 **BRĪDINĀJUMS.** Nelietojiet mehāniskas ierīces vai cita veida iekārtas, lai paātrinātu atkausēšanas procesu.

 **BRĪDINĀJUMS.** Ledusskapja ar saldētavu iekšpusē nelietojiet citas elektriskās ierīces.

 **BRĪDINĀJUMS.** Nebojājiet dzesētāja kontūru.

 **BRĪDINĀJUMS:** Novietojot ierīci, pārliedzinieties, vai elektrības vads nav iesprostots vai bojāts.

 **BRĪDINĀJUMS:** Nenovietojiet vairākas portatīvās ligzdas vai portatīvos barošanas blokus ierīces aizmugurē.

 **BRĪDINĀJUMS.** Lai neradītu traumas un bojājumus, šī ierīce ir jāuzstāda atbilstoši ražotāja norādījumiem.

 Šajā ledusskapī ar saldētavu izmantotais dzesētāja nelielais daudzums ir videi draudzīgs R600a (izobutāns) un ir uzliesmojošs un sprādzienbīstams, ja tiek aizdedzināts slēgtā telpā.

* Pārņēsājot un novietojot ledusskapi, nesabojājiet dzesētāja gāzes kontūru.

* Ledusskapja ar saldētavu tuvumā neuzglabājiet nekāda veida tvertnes ar uzliesmojošiem materiāliem, piemēram, aerosola balonus vai ugunsdzēsības aparātu uzpildes tvertnes.

* Šī ierīce ir paredzēta lietošanai mājsaimniecībās un līdzīgās vietās:, piemēram:

- darbnīcu, biroju un citu darba telpu personāla virtuvēs;
- brīvdienu mājās un viesnīcās, moteļos un citās apdzīvotās vietās klientu lietošanai;
- gultasvietas un brokastu tipa vietās;
- sabiedriskās ēdināšanas un līdzīga veida nekomerciālās telpās.

1. NODAĻA. VISPĀRĪGI BRĪDINĀJUMI

- * Ledusskapja ar saldētavu lietošanai ir nepieciešama 220 – 240 V, 50 Hz strāvas padeve. Nelietojiet cita veida strāvas padevi. Pirms ledusskapja ar saldētavu pievienošanas pārlicinieties, vai informācija uz tehnisko datu plāksnītes (spriegums un pievienotā noslodze) atbilst strāvas padeves tīkla datiem. Ja rodas šaubas, sazinieties ar kvalificētu elektriķi.
- * Bērni, kuri ir jaunāki par 8 gadiem, un cilvēki ar fiziskiem, kustību vai garīgiem traucējumiem vai cilvēki bez pieredzes un zināšanām šo ierīci drīkst lietot tikai citu personu uzraudzībā vai tad, ja ir sniegti norādījumi par drošu ierīces lietošanu un tie izprot saistīto apdraudējumu. Bērni nedrīkst spēlēt ar ierīci. Tīrīšanu un tehnisko apkopi nedrīkst veikt bērni bez uzraudzības.
- * Bērni vecumā no 3 līdz 8 gadiem drīkst ievietot un izņemt produktus no dzesēšanas ierīcēm. Nav paredzēts, ka bērni veic ierīces tīrīšanu vai apkopi. Nav paredzēts, ka ļoti mazi bērni (0–3 gadu vecumā) lieto ierīces. Uzskatāms, ka mazi bērni (3–8 gadu vecumā) ierīci nevar lietot droši, ja netiek pastāvīgi uzraudzīti. Vecāki bērni (8–14 gadu vecumā) un mazāk aizsargātas personas ierīci var droši lietot ierīci tad, ja viņiem nodrošināta atbilstoša uzraudzība vai viņi ir apmācīti šo ierīci lietot. Uzskatāms, ka stipri mazāk aizsargātas personas nevar lietot ierīces droši, ja vien netiek nepārtraukti uzraudzītas.
- * Bojāts strāvas vads/kontaktdakša var radīt aizdegšanos vai elektrošoku. Bojātās daļas ir jānomaina. To drīkst darīt tikai kvalificēta persona.
- * Šī iekārta nav paredzēta izmantošanai augstumā, kas pārsniedz 2000 m.

1. NODAĻA. VISPĀRĪGI BRĪDINĀJUMI

Lai izvairītos no ēdiena sabojāšanās, lūdzu, ņemiet vērā šos norādījumus:

- * Atverot durvis uz ilgu laiku, ierīces nodalījumos var ievērojami paaugstināties temperatūra.
- * Regulāri notīriet virsmas, kuras saskaras ar ēdienu, un aizsniedzamās notekas sistēmas daļas.
- * Jēlu gaļu un zivis glabājiet ledusskapī piemērotos traukos, lai tā nesaskartos ar citiem ēdieniem un nekas uz tiem neuzpilētu.
- * Saldētā ēdiena nodalījumi ar divām zvaigznītēm ir piemēroti iepriekš sasaldēta ēdiena glabāšanai, saldējuma glabāšanai vai pagatavošanai un ledus gabaliņu pagatavošanai.
- * Nodalījumi ar vienu, divām vai trīs zvaigznītēm nav piemēroti svaiga ēdiena sasaldēšanai.
- * Ja dzesēšanas iekārtu ilgu laiku atstāj tukšu, tā jāizslēdz, jāatļaidina, jāiztīra, jāizžāvē, un jāatstāj tās durvis vaļā, lai ierīcē neveidotos pelējums.

CHAPTER -1: GENERAL WARNINGS

Likvidēšana

- Visi lietotie iepakojumi un materiāli ir videi draudzīgi un pārstrādājami. Visus iepakojumus likvidējiet videi draudzīgā veidā. Lai uzinātu vairāk, sazinieties ar vietējo varas iestādi.
- Kad ierīce tiek nodota metāllūžņos, nogrieziet strāvas vadu un likvidējiet kontaktdakšu un vadu. Atslēdziet durvju aizbīdni, lai novērstu bērnu iesprūšanu tajā.
- Nogriezta kontaktdakša, kas tiek pievienota 16 ampēru strāvas padeves kontaktlīdžai, var radīt nopietnu drošības apdraudējumu (elektrošoku). Pārlicinieties, vai nogriezta kontaktdakša tiek likvidēta drošā veidā.

Nolietotās ierīces likvidēšana

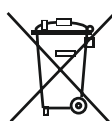

Šis simbols uz izstrādājuma vai iepakojuma norāda, ka izstrādājumu nedrīkst izmest sadzīves atkritumos. Tā vietā tas ir jānogādā elektrisko un elektronisko ierīču savākšanas un pārstrādes vietā. Materiālu pārstrāde palīdz taupīt dabas resursus. Lai uzinātu papildinformāciju par šī izstrādājuma pārstrādi, sazinieties ar vietējo varas iestādi, mājāsaimniecības atkritumu savākšanas uzņēmumu vai veikalu, kura ierīce tika iegādāta.

Lai iegūtu informāciju par elektrisko un elektronisko ierīču likvidēšanu, to atkārtoti lietojot, pārstrādājot un atjaunojot, sazinieties ar vietējo varas iestādes.

Piezīmes.

- Pirms ierīces uzstādīšanas un lietošanas rūpīgi izlasiet lietošanas rokasgrāmatas saturu. Mēs neuzņemamies atbildību par bojājumiem, kas radušies nepareizas lietošanas dēļ.
- Ievērojiet visus uz ierīces un lietošanas rokasgrāmatā sniegtos norādījumus un novietojiet šo rokasgrāmatu drošā vietā, lai izmantotu to problēmu risināšanai, kas var rasties nākotnē.
- Šī ierīce ir paredzēta lietošanai mājāsaimniecībās, un to drīkst lietot tikai mājas apstākļos un tai paredzētajā veidā. Tā nav paredzēta komerciālai lietošanai vai plaša mērķa lietojumam. Ja ierīce tiek lietota šādiem mērķiem, garantija tiek atcelta un mūsu uzņēmums neuzņemas atbildību par zaudējumiem, kuri var rasties.
- Šī ierīce ir paredzēta lietošanai mājās, un tā ir piemērota tikai pārtikas atdzesēšanai/uzglabāšanai. Tā nav piemērota komerciālai vai plaša mērķa lietojumam un/vai citu vielu, kas nav pārtika, uzglabāšanai. Mūsu uzņēmums neuzņemas atbildību par zaudējumiem, kas radušies nepareizas lietošanas gadījumā.

Brīdinājumi par drošību



- Nepievienojiet ledusskapi ar saldētavu strāvas padeves tīklam, izmantojot pagarinātājus.
- Bojāts strāvas vads/kontaktdakša var radīt aizdegšanos vai elektrošoku. Bojātās daļas ir jānomaina. To drīkst darīt tikai kvalificēta persona.
- Neizmantojiet kontaktdakšas adapteri.
- Strāvas vadu nedrīkst pārmērīgi locīt.
- Nedrīkst pieskarties strāvas vadam/kontaktdakšai ar slapjām rokām, jo tādā veidā var rasties īssavienojuma elektrošoks.
- Saldētavas nodalījumā neievietojiet stikla pudeles un dzērienu bundžas. Pudeles un bundžas var eksplodēt.
- Kad no saldētavas nodalījuma paņemat ledu, nepieskarieties tam, ledu var radīt apsaldējumus un/vai griezumus.
- Neizņemiet no saldētavas nodalījuma produktus ar slapjām vai mitrām rokām. Tas var radīt ādas nobrāzumus vai apsaldējumus.
- Nesasaldējiet pārtikas izstrādājumus, ja tie ir atkušīši.

Informācija par uzstādīšanu

Pirms ledusskapja ar saldētavu izpakošanas un pārvietošanas veltiet laiku, lai iepazītos ar tālāk norādītajiem punktiem.

- Nenovietojiet to tiešos saules staros un jebkādu karstuma avotu, piemēram, radiatoru, tuvumā.
- Ierīce ir jānovieto vismaz 50 cm attālumā no krāsnīm, gāzes plītiem un sildītājiem, un tai ir jāatrodas vismaz 5 cm attālumā no elektriskajām krāsnīm.
- Nepakļaujiet ledusskapi ar saldētavu mitruma un lietus iedarbībai.
- Ledusskapis ar saldētavu ir jānovieto vismaz 20 mm attālumā no cita ledusskapja.
- Ierīces augšpusē ir nepieciešama brīva vieta vismaz 150 mm. Uz ierīces novietojiet nekādus priekšmetus.
- Lai garantētu drošu darbību, svarīgi ir ledusskapi ar saldētavu novietot droši un līdzsvaroti. Pielāgojamās kājas lieto, lai nolīmeņotu ledusskapi ar saldētavu. Pirms pārtikas ievietošanas pārlicinieties, vai ierīce ir nolīmeņota.
- Pirms ierīces lietošanas ieteicams visus plauktus un paplātes iztīrīt ar drāniņu, kas samitrināta ar silta ūdens un nātrija bikarbonāta vienas tējkarotes šķīdumu. Pēc tīrīšanas noskalojiet ar siltu ūdeni un nosusiniet.
- Uzstādiet tos, izmantojot plastmasas vadotnes, kuras atrodamas ierīces aizmugurē. Pagrieziet tās par 90 grādiem (kā parādīts attēlā). Tādā veidā tiks novērsta kondensatora saskare ar sienu.
- Ledusskapis ir jānovieto pie sienas attālumā, kas nepārsniedz 75 mm.

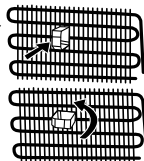

Pirms ledusskapja lietošanas



- Pirms ledusskapja ar saldētavu uzstādīšanas pārbaudiet, vai nav redzamu bojājumu. Neuzstādiet un nelietojiet ledusskapi ar saldētavu, ja tas ir bojāts.
- Ja ledusskapis ar saldētavu lietojot pirmo reizi, pirms strāvas padeves pieslēgšanas vismaz 3 stundas turiet to vertikālā pozīcijā. Tādā veidā tiek nodrošināta efektīva lietošana un novērsta kompresora bojājumu iespējamība.
- Ledusskapis ar saldētavu lietojot pirmo reizi, var būt jūtama smaka. Tā ir normāla parādība un izzudīs, līdzko ledusskapis sāks dzesēt.

CHAPTER -1: GENERAL WARNINGS

Informācija par jaunās paaudzes dzesēšanas tehnoloģiju

Ledusskapjiem ar saldētavu ar jaunās paaudzes dzesēšanas tehnoloģiju ir darbības sistēma, kas atšķiras no statiskajiem ledusskapjiem ar saldētavu. Parastos ledusskapjos ar saldētavu saldētavā iekļūstošais mitrais gaiss un ūdens tvaiki no pārtikas pārvēršas par apledojumu saldētavas nodalījumā. Lai izkausētu apledojumu, citiem vārdiem, atkausētu, ledusskapi nepieciešams atvienot no strāvas padeves avota. Lai atkausēšanas laikā pārtiku uzturētu aukstu, lietotājam ir jānovieto pārtika citā vietā un jānotīra atlikušais ledus un uzkrātais apledojums.

Šī situācija ledusskapju nodalījumos ar jaunās paaudzes dzesēšanas tehnoloģiju ir pavisam citāda. Ar ventilatora palīdzību aukstais un sausais gaiss tiek pūsts caur saldētavas nodalījumu. Rezultātā aukstais gaiss, kas viegli tiek pūsts caur nodalījumu — pat vietās starp plauktiem — pārtika tiek vienmērīgi un atbilstoši sasaldēta. Un neveidojas apledojums.

Ledusskapja nodalījuma konfigurācija ir gandrīz tāda pati kā saldētavas nodalījumam. No ledusskapja augšpusē novietotā ventilatora izplūstošais gaiss tiek atdzesēts, kad tas plūst caur atveri aiz gaisvada. Tai pat laikā gaiss tiek pūsts pa gaisvada atverēm, tādējādi dzesēšanas process ledusskapja nodalījumā tiek sekmīgi pabeigts. Gaisvadu atveres ir konstruētas vienmērīgai gaisa izplatīšanai pa nodalījumu.

Kopš gaiss vairs necirkulē no saldētavas uz ledusskapja nodalījumu, smakas nesajaucas. Rezultātā ledusskapis ar jaunās paaudzes dzesēšanas tehnoloģiju ir viegli lietojams un tas nodrošina lielu tipumu un estētisku izskatu.

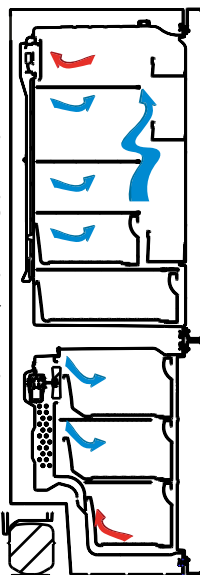

2. NODAĻA. LEDUSSKAPIS AR SALDĒTAVU

Šī ierīce nav paredzēta iebūvēšanai.

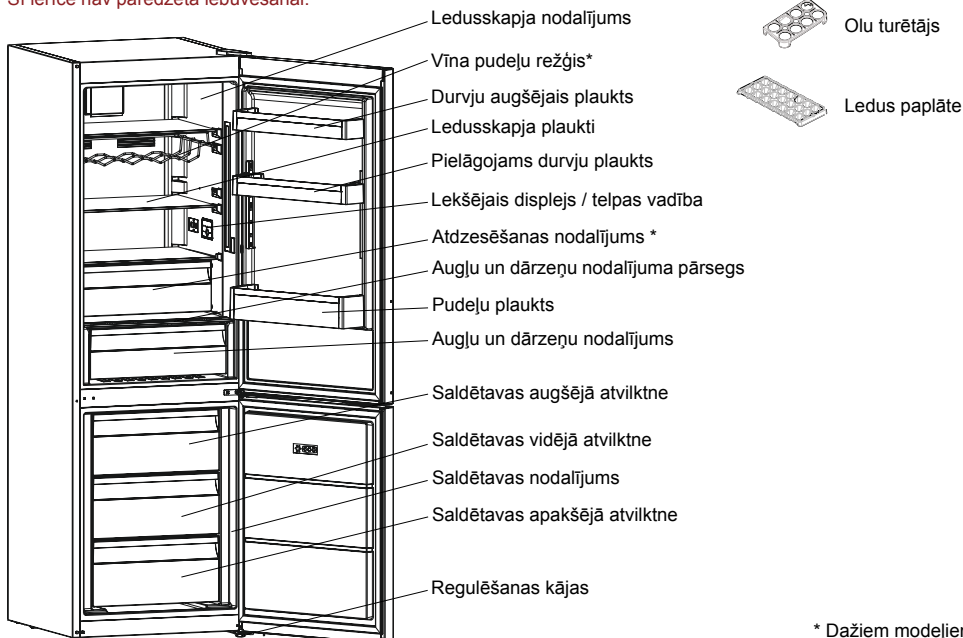

* Dažiem modeļiem

Šim attēlam ir tikai informatīva nozīme, lai parādītu dažādas ierīces detaļas un piederumus. Atkarībā no ierīces modeļa detaļas var atšķirties.

2. NODAĻA. LEDUSSKAPIS AR SALDĒTAVU

Svaigās pārtikas nodaļījums (ledusskapis): visefektīvāko enerģijas patēriņu nodrošina ierīces konfigurācija ar atvilktnēm apakšējā daļā un vienmērīgu plauktu izvietojumu, savukārt durvju tvertņu novietojums enerģijas patēriņu neietekmē.

Saldētavas nodaļījums (saldētava): visefektīvāko enerģijas patēriņu nodrošina ierīces konfigurācija ar atvilktnēm un tvertnēm piepildītā stāvoklī.

3. NODAĻA. LEDUSSKAPJA AR SALDĒTAVU LIETOŠANA

Displejs un vadības panelis

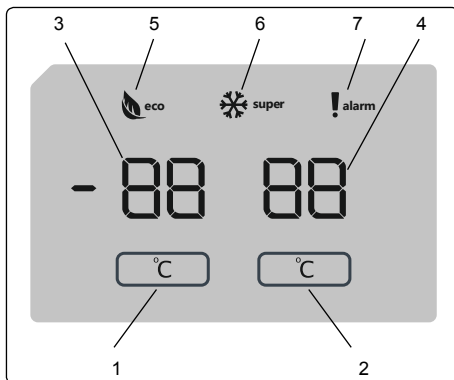

Displejs un vadības panelis

Vadības paneļa izmantošana

1. Iespēja saldētavas iestatījumus.
2. Iespēja dzesētāja iestatījumus.
3. Saldētavas iestatītās vērtības ekrāns.
4. Dzesētāja iestatītās vērtības ekrāns.
5. Ekonomiskā režīma simbols.
6. Īpaši jaudīgas saldēšanas simbols.
7. Trauksmes simbols.

Ledusskapja-saldētavas izmantošana

Pēc produkta pieslēgšanas elektrotīklam visi simboli tiks attēloti 2 sekundes, un tiks parādītas sākotnējās vērtības: -18 °C saldētavas iestatītais indikators un +4 °C ledusskapja iestatītais indikators.

Saldētavas temperatūras iestatīšana

- Sākotnējā saldētavas iestatīšanas indikatora temperatūras vērtība ir -18 °C.
- Vienu reizi nospiediet saldētavas iestatīšanas pogu.

Kad pirmo reizi nospiedīsiet pogu, uz ekrāna mirgos iepriekšējā vērtība.

- Katru reizi nospiežot šo pogu, tiks iestatīta zemāka temperatūra (-16 °C, -18 °C, -20 °C, -22 °C vai -24 °C).
- Ja turpināsiet spiest to pašu pogu, iestatīšana atsāksies no -16 °C.

PIEZĪME: Ekonomiskais režīms tiek aktivizēts automātiski, ja saldētavas nodaļījuma temperatūra ir iestatīta uz -18 °C.

Dzesētāja temperatūras iestatījumi

- Sākotnējā dzesētāja iestatījumu indikatora vērtība ir +4 °C.
- Nospiediet dzesētāja pogu vienu reizi.
- Katru reizi nospiežot šo pogu, tiks iestatīta zemāka temperatūra (+8 °C, +6 °C, +5 °C, +4 °C vai +2 °C).
- Ja turpināsiet spiest to pašu pogu, iestatīšana atsāksies no +8 °C.

Īpaši spēcīgas saldēšanas režīms

Nolūks

- Liela daudzuma pārtikas sasaldēšanai (ko nevar novietot uz ātrās sasaldēšanas plaukta).
- Pagatavotas pārtikas sasaldēšanai.
- Ātrai pārtikas sasaldēšanai, saglabājot tās svaigumu.

3. NODAĻA. LEDUSSKAPJA AR SALDĒTAVU LIETOŠANA

Izmantošanas paņēmieni

Lai iespējotu īpaši spēcīgas saldēšanas režīmu, nospiediet un 3 sekundes turiet nospiestu saldētavas temperatūras iestatīšanas pogu. Pēc režīma īpaši spēcīgas saldēšanas režīma iestatīšanas iedegsies īpaši spēcīgas saldēšanas indikators, un ieslēgsies skaņas signāls, lai apstiprinātu režīma ieslēgšanu.

Īpaši spēcīgas saldēšanas režīmā:

- Iespējams pielāgot dzesētāja temperatūru. Šajā gadījumā īpaši spēcīgās saldēšanas režīms paliks ieslēgts.
- Ekonomisko režīmu nevar atlasīt.
- Īpaši spēcīgas saldēšanas režīmu var atcelt tāpat, kā to izvēlas.

Piezīmes:

- Uzlīmē uz ierīces ir norādīts maksimālais svaigas pārtikas daudzums (kilogramos), ko var sasaldēt 24 stundu laikā.
- Lai nodrošinātu ierīces optimālu darbību ar maksimālo saldētavas jaudu, ieslēdziet īpaši spēcīgo saldēšanas režīmu 3 stundas pirms svaigas pārtikas ievietošanas saldētavā.



Īpaši spēcīgās saldēšanas režīms tiks automātiski atcelts pēc 24 stundām vai, kad sensora temperatūra būs zemāka par -32 °C.

Ieteicams saldētavas un dzesētāja nodalījuma temperatūras iestatījumi

Saldētavas nodalījums	Dzesētāja nodalījums	Piezīmes
-18 °C	4 °C	Regulārai izmantošanai un vislabākajiem rezultātiem.
-20 °C, -22 °C vai -24 °C	4 °C	Ieteicams, kad ārējās vides temperatūra pārsniedz 30 °C.
Īpaši spēcīgas saldēšanas režīms	4 °C	Jāizmanto, kad vēlaties ļoti ātri sasaldēt pārtiku.
-18 °C, -20 °C, -22 °C vai -24 °C	2 °C	Šie temperatūras iestatījumi jāizmanto, kad ārējās vides temperatūra ir augsta vai ja uzskatāt, ka saldētavas nodalījums nav pietiekami auksts, jo bieži tiek atvērtas nodalījuma durvis.

Durvju atvēršanas brīdinājuma funkcija

Ja ledusskapja vai saldētavas durvis būs atvērtas vairāk nekā 2 minūtes, atskanēs skaņas signāls.

Brīdinājumi par temperatūras pielāgotajiem iestatījumiem

- Nav ieteicams ledusskapi lietot vietās, kur temperatūra ir zem 10 °C.
- Temperatūras pielāgošanas iestatījumi ir jāveic atbilstoši durvju atvēršanas biežumam, tajā ievietotā pārtikas daudzuma un apkārtējās vides, kur novietots ledusskapis, temperatūras.
- Pēc pievienošanas strāvas padevei avotam ledusskapis ir jādarbina līdz 24 stundām bez pārtraukuma atbilstoši apkārtējās vides temperatūrai. Līdz tas ir pilnībā atdzesēts. Šajā laikā neatveriet ledusskapja durvis un neievietojiet tajā pārtiku.
- Tiek piemērota 5 minūšu nobīdes funkcija, lai novērstu ledusskapja kompresora bojājumus, kad tiek atvienota kontaktdakša un pēc tam atkārtoti pievienota, ja noticis strāvas padeves pārrāvums. Ledusskapis atsāk normāli darboties pēc 5 minūtēm.
- Ledusskapis ir paredzēts lietošanai standartos noteiktajā apkārtējās vides temperatūras diapazonā atbilstoši uz informācijas uzlīmes norādītajai klimata klasei. Lai nodrošinātu efektīvu dzesēšanu, nav ieteicams ledusskapi lietot, pārsniedzot šīs noteiktās temperatūras robežvērtības.
- Šī ierīce ir paredzēta lietošanai apkārtējās vides temperatūras diapazonā 16 °C – 38 °C.

Klimata klase	Apkārtējās vides temperatūra °C
T	No 16 līdz 43 (°C)
ST	No 16 līdz 38 (°C)
N	No 16 līdz 32 (°C)
SN	No 10 līdz 32 (°C)

Klimata klase un nozīme:

T (tropiskā): šī aukstumiekārta ir paredzēta lietojumam vidē, kurā apkārtējā gaisa temperatūras diapazons ir no 16 °C līdz 43 °C.

ST (subtropiskā): šī aukstumiekārta ir paredzēta lietojumam vidē, kurā apkārtējā gaisa temperatūras diapazons ir no 16 °C līdz 38 °C.

N (mērenā): šī aukstumiekārta ir paredzēta lietojumam vidē, kurā apkārtējā gaisa temperatūras diapazons ir no 16 °C līdz 32 °C.

SN (paplašināti mērenā): šī aukstumiekārta ir paredzēta lietojumam vidē, kurā apkārtējā gaisa temperatūras diapazons ir no 10 °C līdz 32 °C.

Svarīgi uzstādīšanas norādījumi

Šī ierīce paredzēta darbībai sarežģītos klimatiskajos apstākļos un tajā izmantota tehnoloģija "Freezer Shield", kas nodrošina, ka saldētavā ievietotā pārtika neatkūst pat tad, ja apkārtējās vides temperatūra nokrītas līdz -15 °C. Tādējādi varēsiet uzstādīt savu ierīci neapsildītā telpā, neraizējoties par to, ka saldētavā esošā pārtika varētu sabojāties. Kad apkārtējās vides temperatūra normalizējas, varēsiet turpināt lietot ierīci, kā parasti.

3. NODAĻA. LEDUSSKAPJA AR SALDĒTAVU LIETOŠANA

Temperatūras indikators

Lai palīdzētu labāk iestatīt ledusskapi, tas ir aprīkots ar temperatūras indikatoru, kas ir novietots aukstākajā vietā. Lai ledusskapī labāk uzglabātu pārtiku, īpaši aukstākajā zonā, pārliedzieties, vai temperatūras indikators rāda ziņojumu "OK" (Labi). Ja ziņojums "OK" (Labi) netiek rādīts, tas nozīmē, ka temperatūra nav iestatīta pareizi.

Var būt grūti saskatīt indikatoru, tādēļ pārliedzieties, vai tas deg pareizi. Katru reizi, kad tiek nomainīta temperatūras iestatīšanas ierīce, pirms turpināt, uzgaidiet, līdz ierīce iekšpusē nostabilizējas temperatūra, ja nepieciešams, ar jaunu temperatūras iestatījumu. Pakāpeniski mainiet temperatūras iestatījuma ierīces atrašanās vietu un, pirms sākt jaunu pārbaudi un potenciālas izmaiņas, uzgaidiet vismaz 12 stundas.

PIEZĪME. Pēc atkārtotas durvju atvēršanas (vai ilgstošas atvēršanas) vai pēc svaigas pārtikas ievietošanas ierīcē parasti temperatūras iestatījuma indikatorā netiek rādīts ziņojums "OK" (Labi). Ja ledusskapja nodalījumā — iztvaicētājā — notiek normām neatbilstoša ledus kristālu veidošanās (uz ierīces apakšējās sienas) (pārlādēta ierīce, augsta telpas temperatūra, bieža durvju atvēršana), iestatiet temperatūras iestatīšanas ierīci zemākajā pozīcijā, līdz atkal tiek sasniegti kompresora izslēgšanās periodi.

Uzglabājiet pārtikas produktus ledusskapja aukstākajā zonā.



Pārtika tiks labāk uzglabāta, ja tā tiks novietota labākajā dzesēšanas zonā. Aukstākā zona ir nedaudz virs nodalījuma.

Šis simbols norāda uz ledusskapja aukstāko zonu.

Lai nodrošinātu, ka šai zonai tiek nodrošināta pietiekami zema temperatūra, pārliedzieties, vai plaukts atrodas simbola līmenī, kā parādīts attēlā.

Aukstākās zonas augšējais ierobežojums tiek norādīts ar uzlīmes apakšējo pusi (bultiņas galvu). Aukstākās zonas augšējam plauktam ir jābūt vienā līmenī ar bultiņas galvu. Aukstākā zona ir zem šī līmeņa.

Tā kā plaukti ir izņemami, temperatūras uzturēšanai šajā režīmā pārliedzieties, vai tie vienmēr ir vienā līmenī ar uzlīmi norādīto zonas ierobežojumu.

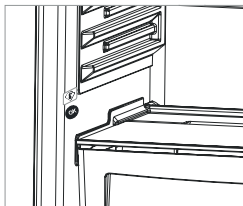

Piederumi

Saldētavas kārba

- Saldētavas kārba ir paredzēta pārtikai, kuri nepieciešams viegli piekļūt.
- Saldētavas kārbas izņemšana
- Velciet kārbu uz āru pēc iespējas tālāk
- Velciet kārbas priekšpusi uz augšu un uz āru.

! **Lai slidināmo nodalījumu ievietotu atpakaļ, izpildiet šīs darbības apgriezta secībā.**

Piezīme. Ievietojot vai izņemot kārbu, vienmēr satveriet rokturi.

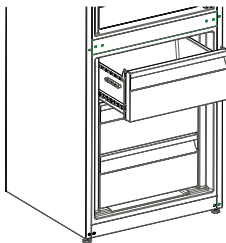

Ledus trauciņš

- Piepildiet ledus trauciņu ar ūdeni un novietojiet saldētavā.
- Pēc ūdens pilnīgas sasaldāšanas ledus trauciņu var pagriezt, kā redzams attēlā, lai iegūtu ledus gabaliņus.

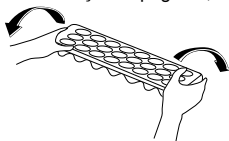

Atdzesētāja plaukts (Dažiem modeļiem)

Atstājot pārtiku atdzesētāja nodalījumā, nevis saldētavas vai ledusskapja nodalījumā, pārtika ilgāk saglabā tās svaigumu un garšu, kā arī svaigo izskatu. Kad atdzesētāja paplāte kļūst neīra, izņemiet to un nomazgājiet ar ūdeni.

(Ūdens sasilst 0 °C temperatūrā, bet pārtika, kas satur sāli vai cukuru, sasilst zemākā temperatūrā)

Parasti atdzesētāja nodalījumu lieto jēlu, viegli sālitu zivju, rīsu un citu pārtikas produktu uzglabāšanai.

Neievietojiet sasaldējamus pārtikas produktus un ledu paplātes.

Atdzesētāja plaukta izņemšana

- Spiediet atdzesētāja plauktu savā virzienā, slidinot to pa slīdēm.
- Spiediet atdzesētāja plauktu uz augšu no slīdes, lai tos noņemtu.

Kad atdzesētāja plaukts ir noņemts, tas var izturēt maksimāli 16 kg svaru.

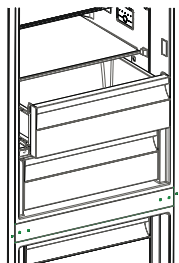

3. NODAĻA. LEDUSSKAPJA AR SALDĒTAVU LIETOŠANA

Mitruma uzraudzība (*Dažiem modeļiem*)

Mitruma uzraudzības ierīce aizvērtā pozīcijā nodrošina iespēju svaigos augļus un dārzeņus ilgāk uzglabāt svaigus.

Ja dārzeņu nodalījums ir pilns, ir jāatver svaigā gaisa atvere, kas atrodas dārzeņu nodalījuma priekšpusē. Tā rezultātā tiek kontrolēts dārzeņu nodalījumā esošais gaiss un mitruma koeficients un palielināts uzglabāšanas laiks.

Ja uz stikla plauktiem ir redzams kondensāts, mitruma vadība ir jāiestata atvērtā pozīcijā.

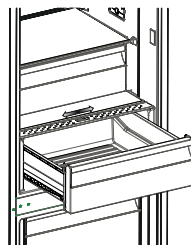

Pudeļu turētājs (*Dažiem modeļiem*)

Lai nepieļautu pudeļu slīdēšanu vai apgāšanos, var izmantot pudeļu turētāju. Tā var izvairīties arī no trokšņa, kas rodas, atverot vai aizverot durvis.

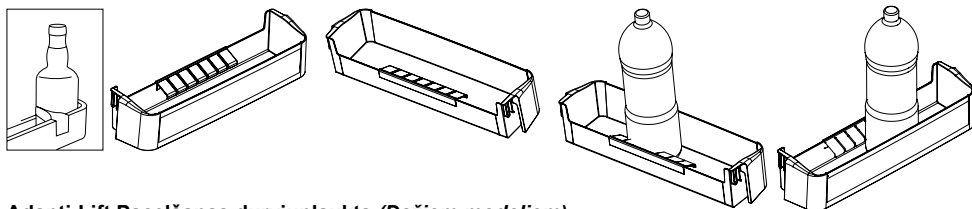

Adapti-Lift Pacelšanas durvjuplaukts (*Dažiem modeļiem*)

Lai nodrošinātu Adapti-Lift pacelšanai nepieciešamās uzglabāšanas zonas, var veikt sešas dažādas augstuma korekcijas.

Lai mainītu Adapti-Lift pacelšanas pozīciju, pieturiet plaukta apakšpusi un velciet durvju plaukta sānos esošās pogas bultiņas virzienā (1. attēls)

Lai durvju plauktu novietotu vajadzīgajā augstumā, pārvietojiet to uz augšu vai uz leju.

Kad ir sasniegts vajadzīgais augstums, nofiksējiet durvju plauktu, atlaižot tā sānos esošās pogas (2. attēls) Pirms durvju plaukta atlaišanas pakustiniet to uz augšu un uz leju, lai pārliecinātos, vai plaukts stingri turas vietā.

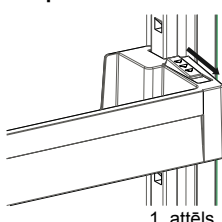

1. attēls

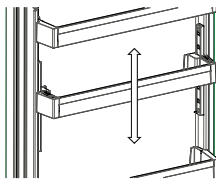

2. attēls

Piezīme: Pirms vienumu ievietošanas durvju plauktā pieturiet plaukta apakšpusi. Pretējā gadījumā plaukts svāra dēļ var nokrist no sliekšņa. Tā var sabojāt gan durvju plauktu, gan sliekšņus.

Piederumu izskats un apraksts var atšķirties atkarībā no modeļa.

Tīrīšana

- **Pirms ledusskapja ar saldētavu tīrīšanas izslēdziet to un atvienojiet kontaktakšu no kontaktligzdas.**
- Nemazgājiet ledusskapi ar saldētavu, lejot uz tā ūdeni.
- Ledusskapja ar saldētavu iekšpusēs un ārpusēs tīrīšanai lietojiet drāniņu vai sūkli un siltu ziepjūdeni.
- Uzmanīgi izņemiet visus plauktus un atvilktnes, slidinot tās augšup vai uz āru, un notīriet tos ar ziepjūdeni. Nemazgājiet tos trauku mazgājamajā mašīnā.
- Ledusskapja ar saldētavu tīrīšanai nelietojiet šķīdinātājus, abrazīvus tīrīšanas līdzekļus, stikla tīrītājus un universālos tīrīšanas līdzekļus. Ķīmiskās vielas, kuras tie satur, var sabojāt plastmasas virsmas un citus komponentus.
- Kondensatoru ledusskapja ar saldētavu aizmugurē notīriet vismaz reizi gadā, izmantojot mikstu birsti vai putekļusūcēju.

Tīrīšanas laikā noteikti atvienojiet ledusskapi no strāvas padeves tīkla.

Atkausēšana

Ledusskapis tiek atkausēts automātiski. Ūdens, kas rodas atkausēšanas laikā, pa ūdens savākšanas caurulīti plūst uz izgarojumu trauku zem ledusskapja un pats no sevis izgaro.

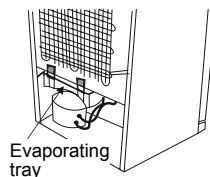

Gaismas diožu spuldziņu nomainīšana

Ja ledusskapim ir uzstādīts gaismas diožu apgaismojums, sazinieties ar Sharp palīdzības dienesta personālu, jo tā nomainīšanu var veikt tikai pilnvarots personāls.

4. NODAĻA. NORĀDES PAR PĀRTIKAS UZGLABĀŠANU

Ledusskapja nodalījums

- Parastos darbības apstākļos ledusskapja dzesētāja nodalījuma temperatūras vērtību pietiekami iestatīt uz 4 °C.
- Lai samazinātu mitruma un apledojuuma palielināšanos, nekad ledusskapī neievietojiet šķidrums nenoslēgtā traukā. Apledojuoms koncentrējas izvaicētajā aukstākajās daļās, un tam nepieciešama biežāka atkausēšana.
- Ledusskapī nedrīkst ievietot siltu pārtiku. Silta pārtika ir jāatdzesē līdz telpas temperatūrai un jānovieto tā, lai ledusskapja nodalījumā nodrošinātu pietiekamu gaisa cirkulāciju.
- Nekas nedrīkst pieskarties pie aizmuģurējās sienas, jo tas var radīt apledojuumu un iepakojums var piesalt pie aizmuģurējās sienas. Bieži neatveriet ledusskapja durvis.
- Gaļu un notīrītu zivi (safti iepakojumā vai plastmasas loksnes), kuru gatavojaties izlietot 1–2 dienu laikā, novietojiet ledusskapja apakšējā daļā (tā ir virs dārzenu nodalījuma), jo tā ir ledusskapja aukstākā daļa un tādējādi nodrošināsiet labākos uzglabāšanas apstākļus.
- Augļus un dārzeņus varat ievietot augļu un dārzenu nodalījumā bez iepakojuma.
- Normāliem darba apstākļiem ir pietiekami, ja ledusskapja temperatūras iestatījums tiek noregulēts uz +4 °C.
- Ledusskapja nodalījuma temperatūrai jābūt no 0 līdz 8 °C: svaigi pārtikas produkti temperatūrā zem 0 °C apledo un sapūst, bet temperatūrā virs 8 °C baktēriju daudzums palielinās un produkti sabojājas.
- Nelieciet ledusskapī karstu ēdienu, pagaidiet, kamēr ēdiena temperatūra pazeminās. Karsts ēdiens paaugstina ledusskapja temperatūru, izraisot nevajadzīgu pārtikas bojāšanos un radot risku saindēties ar pārtiku.
- Gaļa, zivs u.tml. produkti jāglabā pārtikas dzesēšanas nodalījumā, bet dārzenu nodalījumā priekšroka jādod dāržeņiem (ja tāds pieejams).
- Lai novērstu savstarpēju piesārņojuma izplatīšanos, gaļas produkti un augļi/dāržeņi jāuzglabā atsevišķi.
- Pārtika ledusskapī jāievieto slēgtos traukos vai iepakojumā, lai novērstu mitruma un aromātu izplatīšanos.

Saldētavas nodalījums

- Saldētās pārtikas uzglabāšanai ilgāku laiku un ledus pagatavošanai lietojiet ledusskapja dziļo saldētavas nodalījumu.
- Lai maksimāli izmantotu saldētavas nodalījuma veiktspēju, izmantojiet augšējās un vidējās daļas stikla plauktus. Apakšējai daļai izmantojiet zemo grozu.
- Lai nodrošinātu iekārtas optimālu darbību un sasniegtu maksimālo saldēšanas jaudu, pirms svaigas pārtikas ieviešanas saldētavā ledusskapī norādīiet iestatījumu 4 °C –24 stundas.
- Pēc svaigas pārtikas ieviešanas saldētavā nomainiet iestatījumu uz 2 °C –24 stundām — parasti ar to pietiek. Ja nepieciešams, pēc 24 stundām varat samazināt iestatījumu.
- Pārtiku, kuru vēlaties sasaldēt, nenovietojiet blakus jau sasaldētai pārtikai.
- Pārtiku, kuru vēlaties sasaldēt (gaļa, maltā gaļa, zivs utt.), ir jāsadala tik lielās daļās, kuras iespējams patērēt vienā reizē.
- Nesasaldējiet atkausēto saldēto pārtiku. Tas var radīt veselības apdraudējumu, jo var izraisīt problēmas, piemēram, saindēšanos ar pārtiku.
- Novietojiet karstu ēdienu dziļā sasaldēšanā, pirms tas nav atdzisis. Šādi pārtikas produkti var sapūt pirms dziļās sasaldēšanas.
- Iegādājoties sasaldētu pārtiku, pārliecinieties, vai tā ir sasaldēta pareizos apstākļos un iepakojums nav sabojāts.
- Uzglabājot sasaldētu pārtiku, ir jāņem vērā uz iepakojuma norādītie uzglabāšanas apstākļi. Ja tas nav norādīts, pārtika ir jāizlieto iespējami īsākā laikā.
- Ja saldētās pārtikas iepakojumā ir redzams mitrums un tai ir slihta smaka, pārtika iepriekš iespējams ir uzglabāta neatbilstošos apstākļos un ir bojāta. Neiegādājieties šāda veida pārtiku!
- Sasaldētās pārtikas uzglabāšanas ilgums ir atkarīgs no apkārtnējās vides temperatūras, no durvju atvēršanas un aizvēršanas biežuma, termostata iestatījuma, pārtikas veida un laika, kas pagājis kopš pārtikas iegādes brīža līdz brīdim, kad tā ievietota saldētavā. Vienmēr ievērojiet uz iepakojuma sniegtos norādījumus un nekad nepārsniedziet norādīto uzglabāšanas laiku.
- Ja ilgu laiku ir strāvas pārrāvums, neatveriet saldētavas nodalījuma durvis. Ja ilgu laiku ir strāvas pārrāvums, neatsaldējiet pārtiku un izlietojiet to pēc iespējas ātrāk.
- Nemiet vētrā — ja saldētavas durvis vēlaties atvērt uzreiz pēc aizvēršanas, tās ir grūti atvērt. Tas ir normāli! Sasniedzot atbilstošu stāvokli, durvis ir iespējams viegli atvērt.

Svarīga piezīme.

- Atkausēta saldētā pārtika ir jāpagatavo tāpat kā svaiga pārtika. Ja pārtika netiek pagatavota pēc atkausēšanas, to NEDRĪKST atkārtoti sasaldēt.
- Dažas pagatavotās garšvielas (anīss, bazilika, ūdenskresle, etiķis, garšvielu maisījums, ingvers, ķiploki, sīpoli, sinepes, timiāns, majorāns, melnie pipari u.c.) pēc pasniegšanas maina izskatu un pēc ilgākas uzglabāšanas pieņem spēcīgu garšu. Tādēļ sasaldētai pārtikai ir jāpievieno neliels daudzums garšvielas, vai vēlamo daudzumu ir jāpievieno pēc tam, kad pārtika ir atkausēta.
- Pārtikas uzglabāšanas periods ir atkarīgs no izmantotās eļļas. Atbilstoša eļļa ir margarīns, liellopu tauki, olīveļļa un sviests, un nepiemērota eļļa ir zemesriekstu eļļa un cūku tauki.
- Šķidra pārtika jāsasaldē plastmasas glāzēs, bet cita veida pārtika jāsasaldē polietilēna folijā vai maisos.

5. NODAĻA. DURVJU VĒRŠANAS VIRZIENA MAIŅA

Durvju novietojuma maiņa

- Durvju vēršanas virzienu maiņas iespējamība ir atkarīga no iegādātā ledusskapja ar saldētavu.
- Tas nav iespējams, ja rokturi ir pievienoti ierīces priekšpusei.
- Ja iegādātais modelis ir bez rokturiem, durvju vēršanas virzienu var mainīt, bet tas ir jādara pilnvarotai personai. Sazinieties ar Sharp apkalpes dienesta personālu.

6. NODAĻA. PROBLĒMU NOVĒRŠANA

Pārbaudes brīdinājumi;

Saldētava brīdina, ja kāda(s) daļa(s) nedarbojas. Šādā gadījumā ap pogu esošais LED indikators mirgos, kā arī atskanēs zumbas pīkstieni.

KĻŪDAS VEIDS	NOZĪME	KĀPĒC	KĀ RĪKOTIES
E01	Sensora brīdinājums		Pēc iespējas ātrāk sazinieties ar Sharp palīdzības dienestu.
E02	Sensora brīdinājums		Pēc iespējas ātrāk sazinieties ar Sharp palīdzības dienestu.
E03	Sensora brīdinājums		Pēc iespējas ātrāk sazinieties ar Sharp palīdzības dienestu.
E06	Sensora brīdinājums		Pēc iespējas ātrāk sazinieties ar Sharp palīdzības dienestu.
E07	Sensora brīdinājums		Pēc iespējas ātrāk sazinieties ar Sharp palīdzības dienestu.
E08	Brīdinājums par zemu spriegumu	Ierīces barošanas spriegums ir zemāks par 170 W.	<ul style="list-style-type: none">- Tā nav ierīces kļūme; šī kļūda palīdz nepieļaut kompresora bojājumu rašanos.- Spriegums jāpaaugstina līdz nepieciešamajam līmenim. Ja šis brīdinājums tiek parādīts vēlreiz, Pēc iespējas ātrāk sazinieties ar Sharp palīdzības dienestu.
E09	Saldētavā nav pietiekami zema temperatūra.	Tas var notikt ilgstošas energoapgādes pārtraukuma dēļ.	<ol style="list-style-type: none">1. Iestatiet zemāku saldētavas temperatūru vai izvēlieties funkciju īpaši spēcīga sasaldēšana. Sasniedzot nepieciešamo temperatūru, kļūdas kodam vairs nevajadzētu parādīties. Lai tiktu sasniegta pareiza temperatūra, neatveriet ierīces durvis.2. Kad parādās šī kļūda, izņemiet atlaidinātos/atkausētos pārtikas produktus. Šādi pārtikas produkti ātri jāizlieto.3. Neievietojiet saldētavā svaigus produktus, kamēr nav sasniegta pareiza temperatūra un vairs netiek parādīta kļūda. Ja šis brīdinājums tiek parādīts vēlreiz, Pēc iespējas ātrāk sazinieties ar Sharp palīdzības dienestu.

6. NODAĻA. PROBLĒMU NOVĒRŠANA

KLŪDAS VEIDS	NOZĪME	KĀPĒC	KĀ RĪKOTIES
E10	Ledusskapī nav pietiekami zema temperatūra.	Tas var notikt šādu apstākļu dēļ. - Ilgstošs energoapgādes pārtraukums. - Ledusskapī ievietota silta pārtika.	<ol style="list-style-type: none"> Iestatiet zemāku ledusskapja temperatūru vai izvēlieties funkciju īpaši jaudīga atdzesēšana. Sasniedzot nepieciešamo temperatūru, klūdas kodam vairs nevajadzētu parādīties. Lai tiktu sasniegta pareiza temperatūra, neatveriet ierīces durvis. Atbrīvojiet vietu gaisa kanālu atveru priekšā un nenovietojiet pārtiku tuvu sensoram. <p>Ja šis brīdinājums tiek parādīts vēlreiz, Pēc iespējas ātrāk sazinieties ar Sharp palīdzības dienestu.</p>
E11	Ledusskapī ir pārāk zema temperatūra.	Dažādi	<ol style="list-style-type: none"> Pārbaudiet, vai nav ieslēgts režīms īpaši jaudīga atdzesēšana. Samaziniet ledusskapja temperatūru. Pārbaudiet, vai nav nosprostotas ventilācijas atveres. <p>Ja šis brīdinājums tiek parādīts vēlreiz, Pēc iespējas ātrāk sazinieties ar Sharp palīdzības dienestu.</p>

Ja ledusskapis nedarbojas

- Vai nav strāvas padeves pārtraukuma?
- Vai kontaktdakša ir pareizi pievienota pie kontaktligzdai?
- Vai kontaktligzdas drošinātājs, pie kuras pievienota kontaktdakša, vai centrālais drošinātājs nav bojāts?
- Vai nav radušies kontaktligzdas bojājumi? Lai to pārbaudītu, pievienojiet ledusskapja kontaktdakšu pārbaudītai kontaktligzdai.

Ja ledusskapis nesaldē pietiekami

- Vai temperatūras iestatījums ir pareizs?
- Vai ledusskapja durvis netiek bieži atvērtas un ilgāku laika periodu atstātas atvērtas?
- Vai ledusskapja durvis ir pareizi aizvērtas?
- Vai ledusskapī nav ievietots šķīvis vai pārtika, kas saskaras ar aizmugurējo sienu un kavē gaisa cirkulāciju?
- Vai ledusskapis nav pārpildīts?
- Vai ir pietiekama atstarpe starp ledusskapi un sienu aizmugurē un sānos?
- Vai apkārtējās vides temperatūra ir lietošanas rokasgrāmatas norādītajā diapazonā?

Ja pārtika ledusskapja nodalījumā ir pārāk atdzesēta

- Vai temperatūras iestatījums ir pareizs?
- Vai saldētavas nodalījumā nesēn nav ievietots pārāk daudz pārtikas? Ja tā ir, pārtika ledusskapja nodalījumā var pārāk sasalt, jo ierīcei ir jādarbojas ilgāk, lai atdzesētu šo pārtiku.

Ja ierīce darbojas pārāk skaļi

Lai saglabātu dzesēšanas līmeni, laiku pa laikam var tikt ieslēgts kompresors. Šai laikā skaņas no ledusskapja ir normāla parādība un atbilst tā darbībai. Kad tiek sasniegts nepieciešamais dzesēšanas līmenis, trokšņi automātiski tiek samazināti. Ja trokšņi joprojām pastāv, pārbaudiet tālāk norādīto.

- Vai ierīce ir stabila? Vai kājas ir noregulētas?
- Vai kaut kas nav nokļuvis aiz ledusskapja?
- Vai neviobrē plaukti un šķīvji uz tiem? Ja tā notiek, izņemiet un ievietojiet plauktus un/vai šķīvjus.
- Vai neviobrē uz ledusskapja novietoti izstrādājumi?

Normām atbilstoša skaņa

Krakšķēšanas (ledus krakšķēšana) skaņa

- Automātiskās atsaldēšanas laikā.
 - Kad ierīce tiek dzesēta vai uzsildīta (ierīces materiāla izplešanās rezultātā).
- Īss krakšķis.** Dzirdams, kad termostats ieslēdz/izslēdz kompresoru.

6. NODAĻA. PROBLĒMU NOVĒRŠANA

Kompresora troksnis (normāla motora skaņa). Šī skaņa nozīmē, ka kompresors darbojas normāli. Kompresors pēc ieslēgšanas var radīt īslaicīgu troksni var skajāku troksni.

Burbulošana un šļaksti. Šo skaņu rada dzesētāja plūsma pa sistēmas caurulēm.

Ūdens plūsmas skaņa. Parasta skaņa ūdens plūsmai uz izgarojumu trauku atkausēšanas laikā. Šis troksnis ir dzirdams atkausēšanas laikā.

Gaisa plūsmas skaņa (parasta ventilatora skaņa). Šo skaņu ledusskapijos bez apledojuma var dzirdēt sistēmas parastas darbības laikā gaisa cirkulācijas dēļ.

Ja ledusskapja iekšpusē rodas mitrums.

- Vai pārtika ir pareizi iepakota? Vai tvertnes ir pareizi izžāvētas, pirms tās ievietotas ledusskapiņā?
- Vai ledusskapja durvis netiek atvērtas pārāk bieži? Kad durvis tiek atvērtas, mitrumu saturošais telpas gaiss iekļūst ledusskapiņā. It īpaši, ja telpas mitruma koeficients ir pārāk augsts, jo biežāk tiek atvērtas durvis, jo ātrāk palielinās mitrums.
- Tā ir normāla parādība, ja automātiskās atkausēšanas rezultātā uz aizmugurējās sienas veidojas ūdens pīles (statistiskiem modeļiem).

Ja durvis netiek pareizi atvērtas un aizvērtas.

- Vai pārtikas iepakojumi traucē durvju aizvēršanu?
- Vai durvju nodalījumi, plaukti un atvilktnes ir novietotas pareizi?
- Vai durvju blīves nav sabojātas vai nodilušas?
- Vai ledusskapis ir novietots uz līdzenas virsmas?

Ja ledusskapja malas, ar kurām saskaras durvju savienojumi, ir siltas.

It īpaši vasarā (karstā laikā) kompresora darbības laikā virsmas, kuru savienojumi saskaras, var kļūt siltākas. Tā ir normāla parādība.

SVARĪGAS PIEZĪMES.

- Kompresora aizsardzības termiskais drošinātājs var tikt atslēgts pēkšņa strāvas padeves zuduma gadījumā vai pēc ierīces atvienošanas, jo nav stabilizēta dzesēšanas sistēmas gāze. Tā ir normāla parādība, un ledusskapis tiks ieslēgts aptuveni pēc 4 vai 5 minūtēm.
- Ledusskapja dzesēšanas ierīce ir noslēpta aizmugurējā sienā. Tādējādi uz ledusskapja aizmugurējās virsmas kompresora darbības noteiktos intervālos rezultātā veidojas ūdens pīles vai ledus. Tā ir normāla parādība. Nav nepieciešams veikt atkausēšanas darbības, ja vien nav izveidojies pārlieku liels ledus.
- Ja ledusskapis netiks lietots ilgāku laiku (piemēram, vasaras brīvdienās), atvienojiet to no strāvas padeves avota. Izlīniet ledusskapi atbilstoši 4. nodaļā aprakstītajam un atstājiet durvis atvērtas, lai novērstu mitruma un smaku veidošanos.
- Iegādāto ierīci drīkst lietot tikai mājās apstākļos un tai paredzētajā veidā. Tā nav paredzēta komerciālai lietošanai vai plaša mērķa lietojumam. Ja lietotājs izmanto ierīci veidā, kas neatbilst paredzētajam, uzsveram, ka ražotājs un izplatītājs neuzņemas atbildību par jebkādiem bojājumiem un remondarbiem garantijas laikā.
- Ja problēma pastāv pēc visu iepriekš sniegto norādījumu ievērošanas, sazinieties ar pilnvarotu apkalpes dienestu.

7. NODAĻA. PADOMI PAR ENERĢIJAS TAUPĪŠANU

1. Pirms pārtikas produktu ievietošanas ierīcē vienmēr atdzesējiet to.
2. Pārtikas izstrādājumus atkausējiet ledusskapja nodalījumā. Tādējādi tiek taupīta enerģija.
3. Jūsu ierīces enerģijas patēriņš ir aprēķināts ierīcei bez atvilktnēm un ar pilnībā piepildītu saldētavu.
4. Lai taupītu enerģiju, neizmantojiet vietu no robežlīnijas līdz durvīm (gar pārtikas ievietošanas ierobežojuma līniju). Pārtikas ievietošanas ierobežojuma līnija ir izmantota arī paziņojumā par enerģijas patēriņu.

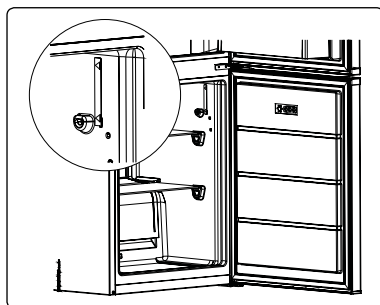

Turinys

1 SKYRIUS: BENDRIEJI ĮSPĖJIMAI	16
2 SKYRIUS: JŪSŲ ŠALDYTUVO-ŠALDIKLIO DALYS	21
3 SKYRIUS: ŠALDYTUVO-ŠALDIKLIO NAUDOJIMAS	22
4 SKYRIUS: MAISTO PRODUKTŲ LAIKYMAS	25
5 SKYRIUS: DURELIŲ ATIDARYMO PUSĖS KEITIMAS.....	26
6 SKYRIUS: TRIKČIŲ ŠALINIMAS	26
7 SKYRIUS: PATARIMAI, KAIP TAUPYTI ENERGIJĄ	28

Jūsų šaldytuvas-šaldiklis atitinka naujausius saugumo reikalavimus. Dėl netinkamo naudojimo kyla rizika susižeisti ar patirti turtinę žalą. Kad išvengtumėte tokios rizikos, prieš naudodami šaldytuvą-šaldiklį, atidžiai perskaitykite šią naudojimo instrukciją. Joje pateikiama svarbi informacija apie saugų montavimą, saugą, šaldytuvo-šaldiklio naudojimą ir priežiūrą. Išsaugokite šią instrukciją ateičiai.





UGNIS

Įspėjimas: Gaisro / degių medžiagų rizika

1 SKYRIUS: BENDRIEJI ĮSPĖJIMAI

 **ĮSPĖJIMAS:** šaldytuvo-šaldiklio ventiliacijos angos turi būti neuždengtos.

 **ĮSPĖJIMAS:** nenaudokite jokių mechaninių prietaisų ar kitokių priemonių pagreitinti atitirpinimo eigą.

 **ĮSPĖJIMAS:** šaldytuvo-šaldiklio viduje nenaudokite kitų elektrinių prietaisų

 **ĮSPĖJIMAS:** Draudžiama pažeisti šaldymo kontūrą.

 **ĮSPĖJIMAS:** Nustatydami prietaisą neprspauskite ar nepažeiskite maitinimo laido.

 **ĮSPĖJIMAS:** Nedėkite kelių nešiojamųjų maitinimo kištukinių lizdų už prietaiso galinės dalies.

 **ĮSPĖJIMAS:** siekiant išvengti sužeidimų ar turtinės žalos, šį prietaisą būtina montuoti pagal gamintojo nurodymus.

 Šiame šaldytuve-šaldiklyje naudojamas nedidelis kiekis aplinkai nekenkiančios R600a šaldymo medžiagos (izobuteno), kuri yra degi ir sprogi, uždegus uždaroje aplinkoje.

* Nešdami ir statydami šaldytuvą, nepažeiskite aušinimo dujų grandinės.

* Šalia šaldytuvo-šaldiklio draudžiama laikyti degių medžiagų talpas, pavyzdžiui, aerozolio flakonų ar gesintuvų papildymo kapsules.

* Šis prietaisas skirtas naudoti buitiniams ar panašioms reikmėms, pavyzdžiui:

- darbuotojų virtuvėse parduotuvėse, biuruose ir kitokioje darbo aplinkoje
- sodybose ir viešbučių, motelių ir kitokių apgyvendinimo patalpų klientų kambariuose
- nakvynės namų tipo aplinkoje;
- maitinimo ir panašiose įstaigose

* Jūsų šaldytuvas-šaldiklis turi būti jungiamas į 220-240 V įtampos 50 Hz dažnio elektros tinklą. Nejunkite į kitokių parametru tinklą. Prieš jungdami šaldytuvą-šaldiklį į tinklą, patikrinkite, kad prietaiso duomenų lentelėje esanti

1 SKYRIUS: BENDRIEJI ĮSPĖJIMAI

informacija (įtampa ir srovės stiprumas) atitiktų elektros tinklo duomenis. Jei kyla abejonių, kreipkitės į kvalifikuotą elektriką)

- * Šiuo prietaisu gali naudotis vaikai nuo 8 m. ir asmenys, kurių fiziniai, jutimo ar protiniai gebėjimai yra riboti, arba neturintys pakankamai patirties bei žinių, jei jie prižiūrimi arba išmokomi saugiai naudotis prietaisu ir supažindinami su galimais pavojais. Vaikams draudžiama žaisti su prietaisu. Neprižiūrimi vaikai negali prietaiso valyti ir atlikti jo priežiūros.
- * Vaikai nuo 3 iki 8 metų amžiaus gali naudotis šaldymo prietaisais, t.y., sukrauti į juos ir iškrauti iš jų produktus. Vaikai neturėtų atlikti prietaiso valymo ir priežiūros darbų; labai maži vaikai (0-3 metų amžiaus) neturėtų naudotis prietaisais; maži vaikai (3-8 metų amžiaus) prietaisais gali naudotis tik nuolat prižiūrimi siekiant užtikrinti jų saugumą; vyresni vaikai (8-14 metų amžiaus) ir negalią turintys asmenys prietaisais gali naudotis tik deramai prižiūrimi arba gavę nurodymus, kaip saugiai naudotis prietaisu. Didelę negalią turintiems asmenims negalima naudotis prietaisais, nebent jie būtų nuolat prižiūrimi siekiant užtikrinti saugumą.
- * Pažeistas maitinimo laidas ir (arba) kištukas gali sukelti gaisrą arba elektros smūgį. Šias pažeistas dalis privaloma pakeisti. Tą turi daryti kvalifikuoti specialistai.
- * Šis prietaisas neskirtas naudoti daugiau kaip 2000 m aukštyje.

1 SKYRIUS: BENDRIEJI ĮSPĖJIMAI

Paisykite toliau pateiktų nurodymų, kad maistas nebūtų užterštas:

- * Nelaikykite prietaiso durelių ilgai atidarytų, priešingu atveju temperatūra prietaiso skyriuose gali ženkliai pakilti.
- * Reguliariai valykite su maistu galinčius liestis paviršius ir pasiekiamas drenažo sistemas.
- * Žalią mėsą ir žuvį šaldiklyje laikykite sudėtą tinkamuose induose, kad nesiliestų su kitais maisto produktais ar ant jų nevarvėtų.
- * Dviem žvaigždutėmis pažymėtuose šaldiklio skyriuose galima laikyti iš anksto užšaldytą maistą, laikyti arba ruošti ledus ir gaminti ledo kubelius.
- * Viena, dviem ir trimis žvaigždutėmis pažymėti šaldiklio skyriai netinka šaldyti šviežius maisto produktus.
- * Jeigu prietaise ilgai nelaikysite jokių produktų, išjunkite jį, atitirpinkite, išvalykite, išdžiovinkite ir palikite dureles atidarytas, kad prietaise neatsirastų pelėsis.

1 SKYRIUS: BENDRIEJI ĮSPĖJIMAI

Utilizavimas

- Pakavimo ir prietaiso gamyboje naudojamoms medžiagoms nekenkia aplinkai ir yra perdirbamos. Pakuotę utilizuokite aplinką tausojančiu būdu. Išsamesnės informacijos teiraukitės vietos savivaldos įstaigoje.
- Prieš veždami prietaisą į metalo lauzą, nupjaukite maitinimo laidą ir sunaikinkite laidą ir kištuką. Kad vaikai neužsidarytų šaldytuvo-šaldiklio viduje, nenaudokite durelių užraktų.
- Atjungtas kištukas, įkištas į 16 amperų lizdą, kelia rimtą saugumo (elektros smūgio) pavojų. Pasirūpinkite, kad atjungtas kištukas būtų tinkamai utilizuotas.

Senų prietaisų išmetimas



Šis simbolis reiškia, kad produkto negalima išmesti su buitinėmis atliekomis. Jis turi būti nugabentas į atitinkamą atliekų surinkimo vietą, kuriose pasirūpinama dėl elektrinių ir elektroninių atliekų perdirbimo. Medžiagų perdirbimas tausoja gamtinius išteklius. Dėl išsamesnės informacijos apie tokio produkto perdirbimą kreipkitės į savivaldybę, buitinių atliekų tvarkymo paslaugų teikėjus arba į parduotuvę, kurioje įsigijote šį produktą.

Vietos savivaldos įstaigoje teiraukitės apie elektrinių ir elektroninių prietaisų atliekų utilizavimo ir atnirinio panaudojimo, perdirbimo ir atnaujiniimo galimybes.

Pastabos:

- Prieš montuodami ir pradėdami naudoti prietaisą, atidžiai perskaitykite naudojimo instrukciją. Mes neatsakome netinkamo naudojimo sukeltą žalą.
- Vadovaukitės nurodymais ant prietaiso ir naudojimo instrukcijoje. Šią naudojimo instrukciją laikykite saugioje vietoje, kad galėtumėte išspręsti problemas, jei jų kiltų ateityje.
- Šis prietaisas skirtas naudoti numatyta paskirtimi namuose ir buitinėje aplinkoje. Jis neskirtas komerciniam ar bendram naudojimui. Šitaip naudojant prietaisą, nutraukiama garantija, ir mūsų įmonė neatsako už tokiu atveju patiriamus nuostolius.
- Šis prietaisas skirtas naudoti namuose ir tik maisto produktų vėsinimui ir laikymui. Jis netinkamas komerciniam ar bendram naudojimui ir (arba) ne maisto produktų laikymui. Nesilaikant šio nurodymo, mūsų įmonė neatsako už galimus nuostolius.

Įspėjimai saugos klausimais



- Nejunkite šio šaldytuvo-šaldiklio į maitinimo tinklą, naudodami ilgintuvus.
- Pažeistas maitinimo laidas ir (arba) kištukas gali sukelti gaisrą arba elektros smūgį. Šias pažeistas dalis privaloma pakeisti. Tą turi daryti kvalifikuoti specialistai.
- Nenaudokite kištuko adapterio.
- Draudžiama per smarkiai sulenkti maitinimo laidą.
- Draudžiama liesti maitinimo laidą ir (arba) kištuką šlapiomis rankomis, kadangi tai gali sukelti trumpąjį jungimą ir elektros smūgį.
- Į šaldiklio skyrių nedėkite stiklinių butelių ar gėrimų skardinių. Buteliai ir skardinės gali susprogti.
- Šaldiklio skyriuje pagaminto ledo nelieskite, nes jis gali nušaldyti ir (arba) įpjauti.
- Neimkite daiktų iš šaldiklio skyriaus drėgnomis ar šlapiomis rankomis. Tai gali pakenkti odai ar nušaldyti.
- Atitirpintų maisto produktų pakartotinai neužšaldykite.

Informacija apie montavimą

Prieš išpakuodami ir gabendami savo šaldytuvą-šaldiklį, skirkite laiko susipažinti su tolesniais niuansais.

- Prietaiso nestatykite po tiesioginiais saulės spinduliais ar prie šilumos šaltinių, pavyzdžiui, radiatoriaus.
- Prietaisas turi būti statomas mažiausiai 50 cm atstumu nuo viryklių, dujinių orkačių ir radiatorių ir mažiausiai 5 cm atstumu nuo elektrinių orkačių.
- Nelaikykite šaldytuvo-šaldiklio drėgnai ar lietuje.
- Šaldytuvą-šaldiklį turi būti statomas mažiausiai 20 mm atstumu nuo kito šaldiklio.
- Nuo prietaiso viršaus reikia palikti bent 150 mm tarpą. Nieko nedėkite ant prietaiso viršaus.
- Norint, kad prietaisas saugiau veiktų, svarbu, kad šaldytuvą-šaldiklį būtų pastatytas saugiai ir lygiai. Šaldytuvo-šaldiklio lygį galima reguliuoti kojelėmis. Prieš sudėdami maisto produktus į savo prietaisą, įsitikinkite, kad jis stovi tiesiai.
- Prieš naudojant prietaisą, rekomenduojame visas lentynėles ir padėklus iššluostyti šiltame vandenyje su arbatiniu šaukšteliu valgomosios sodos pamirkytu audeklu. Išvalę praskalaukite šiltu vandeniu ir leiskite išdžiūti.
- Pastatydami prietaisą, naudokite plastikinius orientyrus, esančius galinėje prietaiso pusėje. Pasukite 90 laipsnių kampu (kaip parodyta paveikslėlyje). Taip neleisite kondensatoriui liestis prie sienos.
- Tarpas tarp šaldytuvo ir sienos turėtų neviršyti 75 mm.

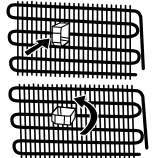

Prieš pradėdami naudoti šaldytuvą



- Prieš ruošdamiesi naudoti šaldytuvą-šaldiklį, apžiūrėkite, ar nėra aiškiai matomų pažeidimų. Nemontuokite ir nenaudokite pažeisto šaldytuvo-šaldiklio
- Prieš įjungdami šaldytuvą-šaldiklį pirmą kartą, palaikykite jį pastatytą vertikaliai mažiausiai 3 valandas, ir tik tada junkite į maitinimo tinklą. Šitaip užtikrinamas optimalus veikimas ir kompresorius apsaugomas nuo pažeidimo.
- Naudojant naują šaldytuvą-šaldiklį, gali pasijausti silpnas specifinis kvapas. Tai – visiškai normalu. Kvapas dings, kai šaldytuvą pradės vėsti.

1 SKYRIUS: BENDRIEJI ĮSPĖJIMAI

Informacija apie naujos kartos šaldymo technologiją

Šaldytuvai-šaldikliai su nauja šaldymo technologija veikia skirtingai negu statiškieji šaldytuvai-šaldikliai. Įprastuose šaldytuvuose-šaldikliuose į šaldiklį patekęs drėgnas oras ir iš maisto produktų išgaravęs vanduo virsta šerkšnu. Norint ištirpdyti šerkšną – kitaip sakant atitirpinti, – šaldytuvą būtina išjungti. Kad maisto produktai atitirpinimo metu neišsileistų, naudotojas privalo juos sudėti kažkur kitur, taip pat išvalyti ledo ir susikaupusio šerkšno likučius.

Situacija šaldiklio skyriuje prietaisuose su nauja technologija – visiškai skirtinga. Ventilatorius šaldiklio skyriuje pučia šaltą, sausą orą. Todėl palengva skyriuje pučiamas šaltas oras – net ir erdmėse tarp lentynėlių – tolygiai ir patikimai sušaldo maisto produktus. Ir nesusidaro šerkšnas.

Šaldytuvo skyriaus šaldymo principas beveik toks pat, kaip ir šaldiklio skyriaus. Šaldytuvo viršuje sumontuoto ventilatoriaus pučiamas oras atšaldomas, leidžiant jį pro ertmę už oro kanalo. Tuo pačiu metu oras išpučiamas pro skylutes oro kanale, kad šaldymo procesas šaldytuvo skyriuje būtų sėkmingai užbaigiamas. Oro kanale esančios skylutės skirtos tam, kad oras tolygiai pasiskirstytų skyriuje.

Kadangi oras šaldytuvo ir šaldiklio skyriuje nesimaišo, nesusimaišo ir kvapai.

Todėl Jūsų šaldytuvą su naujos kartos šaldymo technologija paprasta naudoti. Jis suteikia daug vietos ir pasižymi estetiška išvaizda.

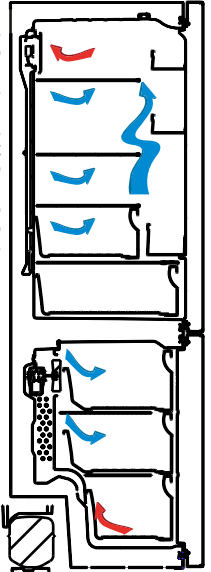

2 SKYRIUS: JŪŠŲ ŠALDYTUVO-ŠALDIKLIO DALYS

Prietaisas nėra įmontuojamas prietaisas.

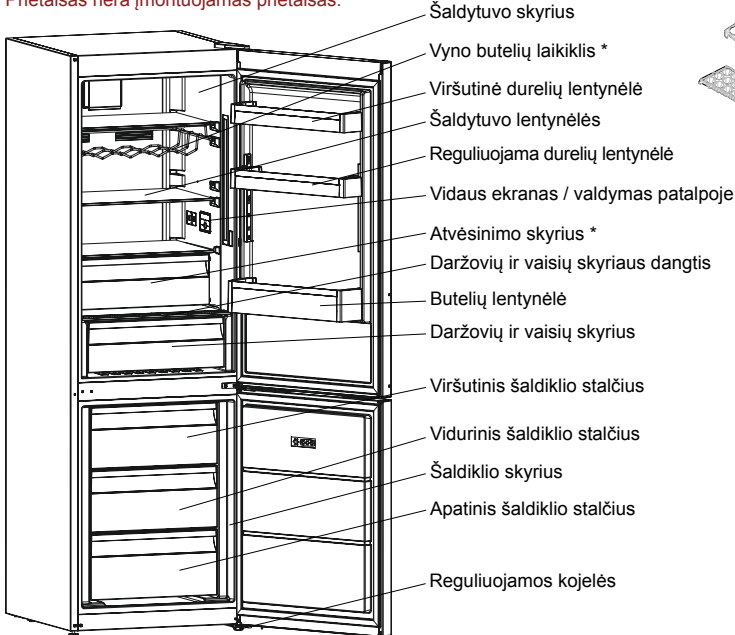

* Ne visuose modeliuose

Šis paveikslėlis sudarytas informaciniu tikslu ir yra skirta susipažinti su įvairiomis prietaiso dalimis bei priedais. Priklausomai nuo prietaiso modelio dalys gali skirtis..

2 SKYRIUS: JŪSŲ ŠALDYTUVO-ŠALDIKLIO DALYS

Šviežio maisto skyrius (šaldytuvą): Efektyviausiai energija naudojama tuomet, kai stalčiai yra apatinėje prietaiso dalyje, o lentynos išdėstytos tolygiai, durelių dėžių padėtis nedaro įtakos energijos sąnaudoms.

Šaldyto maisto skyrius (šaldiklis): Efektyviausiai energija naudojama tuomet, kai stalčiai yra apatinėje prietaiso dalyje, o dėžės yra saugojimo padėtyje.

3 SKYRIUS: ŠALDYTUVO-ŠALDIKLIO NAUDOJIMAS

Ekranas ir valdymo skydelis

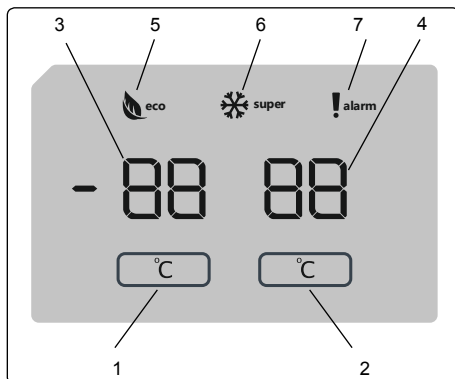

Ekranas ir valdymo skydelis

Valdymo skydelio naudojimas

1. Šaldiklio nustatymų parinkimas.
2. Vėsinimo nustatymų parinkimas.
3. Šaldiklio nustatymo reikšmių ekranas.
4. Vėsinimo reikšmių nustatymo ekranas.
5. Taupymo režimo simbolis.
6. Greitojo užšaldymo simbolis.
7. Pavojaus simbolis.

Šaldytuvo-šaldiklio naudojimas

Prijungus prietaisą prie maitinimo, šaldiklio ekrane 2 sekundes bus rodomos reikšmės $-18\text{ }^{\circ}\text{C}$ (šaldiklio nustatymo indikatorius) ir $+4\text{ }^{\circ}\text{C}$ (šaldiklio nustatymo indikatorius).

Šaldiklio temperatūros nustatymai

- Pradinė šaldiklio nustatymo temperatūros reikšmė $-18\text{ }^{\circ}\text{C}$.
 - Paspauskite šaldiklio nustatymo mygtuką vieną kartą.
- Nuspaudus mygtuką vieną kartą, ekrane pradeda mirksėti ankstesnioji reikšmė.
- Kaskart paspaudus šį mygtuką, bus nustatoma žemesnė temperatūra. ($-16\text{ }^{\circ}\text{C}$, $-18\text{ }^{\circ}\text{C}$, $-20\text{ }^{\circ}\text{C}$, $-22\text{ }^{\circ}\text{C}$ arba $-24\text{ }^{\circ}\text{C}$).
 - Jei toliau spausite tą patį mygtuką, reikšmės bus pakartotinai rodomos nuo $-16\text{ }^{\circ}\text{C}$.

PASTABA: Taupymo režimas įjungiamas automatiškai, kai šaldiklio skyriaus temperatūra nustatoma kaip $-18\text{ }^{\circ}\text{C}$.

Šaldiklio temperatūros nustatymai

- Vėsinimo parametų indikatorius pradinė temperatūros reikšmė yra $+4\text{ }^{\circ}\text{C}$.
- Nuspauskite vėsinimo mygtuką vieną kartą.
- Kaskart paspaudus šį mygtuką, bus nustatoma žemesnė temperatūra ($+8\text{ }^{\circ}\text{C}$, $+6\text{ }^{\circ}\text{C}$, $+5\text{ }^{\circ}\text{C}$, $+4\text{ }^{\circ}\text{C}$ arba $+2\text{ }^{\circ}\text{C}$).
- Jei toliau spausite tą patį mygtuką, reikšmės bus pakartotinai rodomos nuo $+8\text{ }^{\circ}\text{C}$.

Greitojo užšaldymo režimas

Tikslas

- Skirtas užšaldyti didelį kiekį maisto, kuris netelpa greitojo užšaldymo lentynoje.
- Norint užšaldyti paruoštą maistą.
- Norint greitai užšaldyti šviežią maistą ir išlaikyti šviežumą.

3 SKYRIUS: ŠALDYTUVO-ŠALDIKLIO NAUDOJIMAS

Kaip naudoti

Norėdami įjungti greitojo užšaldymo režimą, nspauskite ir palaikykite šaldiklio temperatūros nustatymo mygtuką 3 sekundes. Nustačius greitojo užšaldymo režimą, ekrane užsideds greitojo užšaldymo režimas, o prietaisas pyptelės patvirtindamas, kad režimas įjungtas.

Greitojo užšaldymo režimo metu

- Galima reguliuoti vėsavimo temperatūrą. Jei ir toliau veikia greitojo užšaldymo režimas.
- Negalima pasirinkti taupymo režimo.
- Greitojo užšaldymo režimą galima išjungti atlikus tokius pačius, kaip ir norint įjungti.

Pastabos:

- didžiausias per 24 valandas galimas užšaldyti šviežio maisto kiekis (kilogramais) nurodytas prietaiso techninių duomenų lentelėje.
- Norėdami, kad prietaisas optimaliai veiktų maksimalia šaldiklio galia, prieš dėdami į šaldiklį šviežią maistą nustatykite prietaiso greitojo užšaldymo režimą ir palaukite 3 valandas.



Greitojo užšaldymo režimas automatiškai išsijungs po 24 valandų arba šaldiklio jutiklio temperatūrai nukritus žemiau -32 °C.

Rekomenduojami šaldiklio ir vėsavimo skyrių temperatūrų nustatymai

Šaldiklio skyrius	Aušinimo skyrius	Pastabos
-18 °C	4 °C	Įprastam ir efektyviausiam naudojimui:
-20 °C, -22 °C arba -24 °C	4 °C	Rekomenduojama, kai aplinkos temperatūra viršija 30 °C.
Greitojo užšaldymo režimas	4 °C	Naudokite, kai norite užšaldyti maistą per trumpą laiką.
-18 °C, -20 °C, -22 °C arba -24 °C	2 °C	Šios temperatūros nustatymus naudokite tada, kai aplinkos temperatūra yra aukšta arba, jei manote, kad šaldytuvo skyrius nepakankamai šaldo dėl dažnai atidaromų durelių.

Atidarytų durelių įspėjamas signalas

Jei šaldytuvo ar šaldiklio durelės bus atidarytos ilgiau nei 2 min., pypsės prietaiso garsinis signalas.

Įspėjimai dėl temperatūros reguliavimo

- Nerekomenduojame naudoti šio šaldytuvo aplinkoje, kurioje temperatūra yra žemesnė nei 10 laipsnių Celsijaus.
- Temperatūrą reikia nustatyti, atsižvelgiant į tai, kaip dažnai darinėjamos durelės, kiek maisto produktų laikoma šaldytuve ir kokia aplinkos temperatūra, kur pastatytas prietaisas.
- Pastačius šaldytuvą-šaldiklį ir įjungus į maitinimo tinklą, jį reikėtų palikti veikti 24 valandas, kol prietaisas tinkamai atvės. Tuo metu nedarinėkite šaldytuvo-šaldiklio durelių ir nedėkite į vidų jokių maisto produktų.
- Jūsų šaldytuve-šaldiklyje veikia 5 minučių delsos funkcija, kai po maitinimo pertrūkio ištraukiate ir vėl įkišate maitinimo laido kištuką, kad nebūtų gadinamas kompresorius. Šaldytuvus paprastai pradeda veikti maždaug po 5 minučių.
- Jūsų šaldytuvus-šaldiklis yra skirtas naudoti tokioje aplinkos temperatūroje, kaip pagal standartus priklausamai nuo klimato klasės nurodyta informacinėje etiketėje. Norint išlaikyti šaldymo efektyvumą, nerekomenduojame nustatyti kitų negu nurodyta šaldytuvo-šaldiklio temperatūros reikšmių.
- Šį prietaisą skirta naudoti 16 °C - 38°C aplinkos temperatūroje.

Klimato klasė	Aplinkos temperatūra, °C
T	Nuo 16 iki 43 (°C)
ST	Nuo 16 iki 38 (°C)
N	Nuo 16 iki 32 (°C)
SN	Nuo 10 iki 32 (°C)

Klimato klasė ir reikšmė:

T (tropinė): Šis šaldymo prietaisas skirtas naudoti aplinkos temperatūroje nuo 16 °C iki 43 °C.

ST (subtropinė): Šis šaldymo prietaisas skirtas naudoti aplinkos temperatūroje nuo 16 °C iki 38 °C.

N (vidutinė): Šis šaldymo prietaisas skirtas naudoti aplinkos temperatūroje nuo 16 °C iki 32 °C.

SN (išplėstinė vidutinė): Šis šaldymo prietaisas skirtas naudoti aplinkos temperatūroje nuo 10 °C iki 32 °C.

Svarbios montavimo instrukcijos

Šis prietaisas sukurtas taip, kad veiktų sudėtingoms klimato sąlygoms (iki 43 °C arba 110 °F), jame įdiegta šaldiklio apsaugos technologija „Freezer Shield“, užtikrinanti, kad šaldiklyje užšaldytas maistas neatšiltų net aplinkos temperatūrai nukritus iki -15 °C. Todėl šį prietaisą galite pastatyti nešildomoje patalpoje ir nesirūpinti, kad šaldiklyje užšaldytas maistas suges. Kai aplinkos temperatūra taps įprasta, prietaisą vėl galėsite naudoti kaip visada.

3 SKYRIUS: ŠALDYTUVO-ŠALDIKLIO NAUDOJIMAS

Temperatūros indikatorius

Kad būtų lengviau nustatyti šaldytuvo temperatūrą, mes pačioje šalčiausioje jo vietoje įtaisėme temperatūros indikatorių. Kad geriau išlaikytumėte maisto produktus šaldytuve, ypač šalčiausioje jo vietoje, patikrinkite, ar indikatoriuje rodomas užrašas OK. Jei OK užrašas nerodomas, reiškia, kad nustatyta netinkama temperatūra

Įžiūrėti indikatorių gali būti sunku, todėl būtina gerai jį apšviesti. Kaskart, pakeičę temperatūros nustatymus, palaukite, kol šaldytuvo-šaldiklio skyriuose nusistovės pastovi temperatūra, ir tik tada, jei reikia, nustatykite ją iš naujo. Temperatūrą keiskite palaipsniui ir palaukite mažiausiai 12 valandų, prieš tikrinami ar atikdami naujus nustatymus.

PASTABA: po dažno durelių atidarinėjimo, ilgiau palaikius jas atidarytas ar įdėjus šviežių maisto produktų į prietaiso skyrius, OK užrašo ant temperatūros indikatoriaus gali ir nebūti – tai normalu. Jei susikaupia neįprastai daug ledo kristalų (ant apatinės prietaiso sienelės) šaldytuvo skyriuje (dėl per didelio prietaiso apkrovimo, padidėjusios kambario temperatūros, dažno durelių darinėjimo), nustatykite žemesnę šaldymo temperatūrą, kol kompresorius vėl pradės dirbti normaliais ciklais.

Maistą laikykite šalčiausioje šaldytuvo zonoje.

Maisto produktai išsilaikys geriau, jei juos laikysite tinkamoje šaldymo vietoje. Šalčiausia zona – iškart virš daržovių ir vaisių skyriaus.



Šalčiausia šaldytuvo zona nurodoma tokiu simboliu.

Norint, kad šioje zonoje tikrai būtų žema temperatūra, reikia, kad lentynėlė būtų būtent šio simbolio aukštyje, kaip parodyta paveikslėlyje.

Šalčiausios zonos viršutinė riba sutampa su lipduko apatine dalimi (rodyklės smaigaliu). Šalčiausios zonos lentynos viršutinė dalis turi siekti

rodyklės smaigalį. Šalčiausia zona yra žemiau šios ribos.

Šių lentynėlių padėtį galima keisti, tad, jei norite, kad tose zonose temperatūra būtų tokia, kokios reikia, būtina sudėkite jas taip, kad atitiktų lipdukais nurodytas ribas.

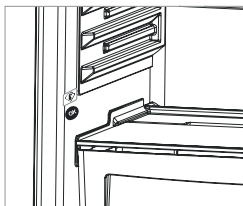

Priedai

Viršutinis šaldiklio stalčius

- Į viršutinį šaldiklio stalčių dedami maisto produktai, kuriuos reikia lengviau pasiekti.
- Norėdami išimti viršutinį šaldiklio stalčių:
- Kuo daugiau ištraukite stalčių
- Stalčiaus priekį traukite į viršų ir į išorę.

! **Norėdami grąžinti stalčių į vietą, veiksmus atlikite atvirkštine seka.**

Pastaba: įstumdami ar ištraukdami stalčių, visada laikykite jį už rankenos.

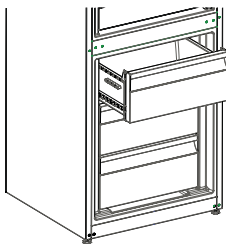

Ledų padėkliukas

- Įpilkite į ledo gaminimo formą vandens ir įdėkite ją į šaldiklio skyrių.
- Kai vanduo visiškai sušąla į ledą, pasukite formą, kaip parodyta toliau, ir išberkite ledo kubelius.

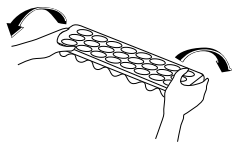

Vėsinimo skyrius (Ne visuose modeliuose)

Vėsinimo skyriuje, o ne šaldiklyje ar šaldytuve laikomi maisto produktai ilgiau išlaiko šviežumą ir skonį, tuo pačiu nepraradami tikrosios išvaizdos. Norėdami išvalyti susikaupusius nešvarumus, ištraukite skyriaus stalčių ir išplaukite vandeniu.

(Vanduo stingsta 0 °C temperatūroje, tačiau maisto produktai, turintys druskų ir cukraus, stingsta žemesnėje temperatūroje)

Dažniausiai vėsinimo skyrius naudojamas laikyti žaliai žuviai, ryžiams ir t. t.

Į šį skyrių nedėkite maisto produktų, kuriuos norite užšaldyti ar ledo gaminimo formų, norint gaminti ledą.

Norėdami ištraukti vėsinimo stalčių:

- Vėsinimo stalčių traukite bėgeliais į save.
- Nukelkite vėsinimo stalčių nuo bėgelio.

Išimtas vėsinimo stalčius gali išlaikyti 16 kg apkrovą.

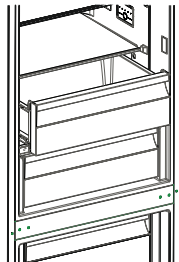

3 SKYRIUS: ŠALDYTUVO-ŠALDIKLIO NAUDOJIMAS

Drėgmės kontrolė (Ne visuose modeliuose)

Kai drėgmės reguliatorius uždarytas, jis padeda ilgiau išlaikyti šviežius vaisius ir daržoves.

Jei vaisių ir daržovių skyrius visiškai pilnas, šviežumo išlaikymo šliaužiklis turi būti atidaromas. Šitaip kontroliuojamas oras ir drėgmė daržovių ir vaisių skyriuje, todėl produktai ilgiau išlaikomi.

Pastebėję kondensatą ant stiklinės lentynėlės, drėgmės reguliatorių reikia atslinkti į atvirą padėtį.

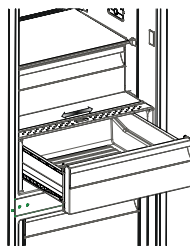

Butelių laikiklis (Ne visuose modeliuose)

Kad buteliai nenuslystų ir nenukristų, galite naudoti butelių laikiklį. Jis taip pat apsaugo nuo triukšmo atidarant ir uždarant dureles.

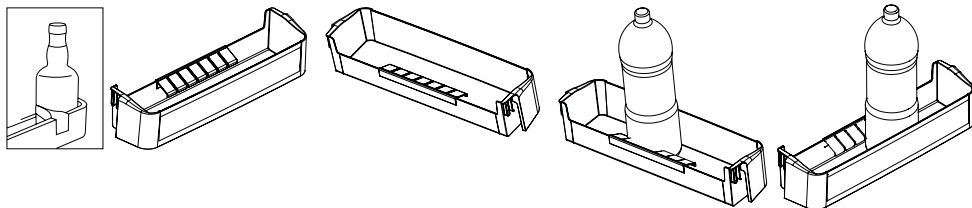

Adapti-Lift durelių lentyna (Ne visuose modeliuose)

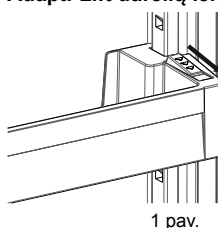

1 pav.

Naudojant „Adapti-Lift“, pagal poreikį galima nustatyti šešis skirtingus laikymo viety aukščius.

Norėdami pakeisti „Adapti-Lift“ padėtį; laikykite už lentynos apačios ir patraukite durelių lentynos šone esančius mygtukus rodyklės kryptimi (1 pav.)

Nustatykite reikiamą durelių lentynos aukštį stumdami aukštyn arba žemyn.

Nustatę norimą durelių lentynos padėtį, atleiskite durelių lentynos šone esančius mygtukus (2 pav.). Prieš paleisdami durelių lentyną, pastumdyskite ją aukštyn ir žemyn ir įsitikinkite, kad ji užsifiksavo.

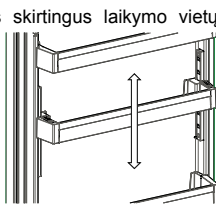

2 pav.

Pastaba: Prieš stumdami prikrautą durelių lentyną, turite ją laikyti prilaikydami iš apačios. Jei to nepadarysite, durelių lentyna dėl svorio gali nukristi nuo bėgelių. Todėl gali būti sugadinta durų lentyna arba bėgeliai.

Prietaiso viduje esantys vaizdiniai ir tekstiniai paaiškinimai gali skirtis, priklausomai nuo modelio.

Valymas

- **Prieš valydami šaldytuvą-šaldiklį, išjunkite maitinimą ir ištraukite kištuką iš maitinimo lizdo.**
- Nepilkite vandens į šaldytuvą-šaldiklį.
- Šaldytuvo-šaldiklio vidų ir išorę išvalykite drungname, muiluotame vandenyje pamirkyta šluoste ar kempine.
- Patraukite visas lentynėles ir stalčius, juos ištraukdami ar pakeldami į viršų, ir išvalykite muiluotu vandeniu. Išimtų dalių neplaukite indaplovėje.
- Valydami šaldytuvą-šaldiklį, nenaudokite tirpiklių, abrazyvinių valymo priemonių, stiklo valiklių ar universalių valymo priemonių. Jos gali pažeisti plastikinius paviršius ir kitas dalis.
- Minkštu šepetėliu arba dulkių siurbliu bent kartą per metus išvalykite šaldytuvo-šaldiklio nugarinėje dalyje esantį kondensatorių.

Valant, šaldytuvą-šaldiklis būtinai turi būti išjungtas.

Atitirpinimas

Jūsų šaldytuvą-šaldiklį atitirpinamas automatiškai. Po savaiminio atitirpinimo atsirandantis vanduo išteka pro vandens surinkimo angą, nuteka į išgarinimo rezervuarą ir jame savaime išgaruoja.



LED apšvietimo keitimas

Jei Jūsų šaldytuve-šaldiklyje naudojamas LED apšvietimas, susisiekite su *Sharp* klientų aptarnavimo centru, kadangi lemputes turi tik keisti įgaliojti specialistai.

4 SKYRIUS: MAISTO PRODUKTŲ LAIKYMAS

Šaldytuvo skyrius

- Kad nesikaupytų drėgmė ir tuo pačiu šerkšnas, nedėkite į šaldytuvą skysčių neuždengtuose induose. Šerkšnas paprastai kaupiasi šalčiausiose garintuvo vietose ir, laikui bėgant, dėl to reikalingas dažnesnis atitirpinimas.
- Į šaldytuvo skyrių draudžiama dėti karštus maisto produktus. Šiltą maistą reikia palikti atvėsti iki kambario temperatūros, taip pat turi būti užtikrinama pakankama šaldytuvo skyriaus ventilacija.
- Niekas negali liestis prie galinės sienelės, kadangi ten pradės kauptis šerkšnas, o pakeliai gali prišalti prie galinės sienelės. Per dažnai nedarinėkite šaldytuvo durelių.
- Mėsą ir išdarinėtą žuvį (supakuotą ar sudėtą į plastikinius maišelius), kurią vartosite per 1-2 dienas, susidėkite apatinėje šaldytuvo kameros dalyje (virš daržovių ir vaisių skyriaus), kadangi tai – vėsiusia šio skyriaus dalis, ir taip užtikrinamos geriausios laikymo sąlygos.
- Vaisius ir daržoves į atitinkamą skyrių galite dėti nesupakuotus.
- Jei veikimo sąlygos normalios, pakanka nustatyti šaldytuvo temperatūrą +4 °C.
- Šaldytuvo skyriaus temperatūra turėtų būti tarp 0-8 °C, šviežias maistas žemesnėje negu 0 °C temperatūroje ledėja ir pūva, o bakterijos dauginasi aukštesnėje negu 8 °C temperatūroje, todėl maistas genda.
- Nedėkite karšto maisto į šaldytuvą, palaukite, kol jis atvės. Karštas maistas pakelia temperatūrą šaldytuve, todėl maistas gali būti apnuodytas ir pradėti gesti.
- Mėsa, žuvis ir kiti produktai turi būti laikomi žemos temperatūros skyriuje, o daržovių skyriuje (jei toks yra) geriausia laikyti daržoves.
- Norint išvengti produktų užteršimo vienas nuo kito, mėsos produktus, vaisius ir daržoves reikia laikyti atskirai.
- Maistą į šaldytuvą reikia dėti uždarytuose induose, kad būtų išvengta drėgmės bei kvapų.

Šaldiklio skyrius

- Savo šaldytuvo šaldiklio skyrių naudokite laikyti užšaldytiems maisto produktams ilgą laiką ir gaminti ledą.
- Norėdami maksimaliai išnaudoti vietą šaldiklio kameroje, stiklines lentynėles naudokite tik viršutinėje ir vidurinėje dalyje. Apatinėje dalyje naudokite stalčių.
- Norėdami, kad prietaisas optimaliai veiktų maksimalia šaldiklio galia, prieš įdėdami į šaldiklį šviežio maisto, 24 valandoms nustatykite 4 °C šaldymo padalą.
- Įdėjus į šaldiklį šviežio maisto pakanka 24 valandoms nustatyti 2 °C padalą. Jei reikia, praėjus 24 valandoms galite sumažinti nustatymą.
- Neglauskite naujai šaldomo maisto šalia jau užšaldyto.
- Maisto produktus (mėsą, mėsos faršą, žuvį ir t. t.) patartina užšaldyti porcijomis, kokias galėtumėte suvartoti vienu kartu.
- Atitirpinto maisto pakartotinai neužšaldykite. Tai gali būti pavojinga sveikatai, kadangi kyla rizika apsinuodyti maistu.
- Nedėkite karštų maisto produktų į šaldiklį, kol jie neatvėsta. Dėl to jau užšalę maisto produktai pradėtų pūti.
- Pirkdami užšaldytą maistą, įsitikinkite, ar jis buvo laikomas tinkamomis sąlygomis ir ar nėra pažeista pakuotė.
- Laikant užšaldyto maisto atsargas, būtina pasižūrėti laikymo sąlygas ant pakuotės. Jei jokių paaiškinimų nėra, maisto produktus būtina suvartoti kuo greičiau.
- Jei užšaldyto maisto pakuotėje yra drėgmės ir sklinda nemalonus kvapas, maistas galėjo būti laikomas netinkamomis sąlygomis ir supūti. Nepirkite tokių produktų!
- Užšaldyto maisto laikymo trukmė priklauso nuo aplinkos temperatūros, dažno durelių darinėjimo, termostato nustatymų, maisto produktų tipo ir laiko, per kurį, nusipirkus prekes, jos parnešamos ir sudedamos į šaldiklį. Būtinai laikykitės ant pakuotės pateiktų nurodymų ir joki būdu neviršykite nurodytos laikymo trukmės.
- Esant ilgesniam elektros tiekimo sutrikimui, neatidarykite šaldiklio kameros durelių. Sutrikus elektros tiekimui dar ilgesnį laiką, neužšaldykite maisto produktų pakartotinai ir suvartokite juos kaip įmanoma greičiau.
- Atsiminkite, kad, norint atidaryti šaldiklio dureles iš karto, vos uždarys, jos lengvai neatsidarys. Tai – normalu! Pasiekus temperatūros pusiausvyrą, durelės vėl atsidarys lengvai.

Svarbu:

- Atitirpintus užšaldytus maisto produktus reikia suvartoti kaip šviežius produktus.. Nesuvartojus jų iš karto, atitirpintų maisto produktų JOKIU BŪDU negalima užšaldyti dar kartą.
- Kai kurių paruoštuose patiekaluose naudojamų prieskonių skonis (anyžiaus, baziliko, rėžiuko, acto, prieskonių mišinių, imbiero, česnako, svogūno, čiobrelių, mairūno, juodųjų pipirų ir t. t.) pasikeičia, o juos ilgai laikant, skonis paaštrėja. Todėl, planuodami užšaldyti maisto produktus, dėkite tik labai nedaug prieskonių arba sudėkite juos atitirpinę maisto produktus.
- Maisto produktų laikymo laikas priklauso nuo naudojamų riebalų. Tinkami riebalai: margarinas, veršienos taukai, alyvuogių aliejus, o netinkami – žemės riešutų aliejus, kiaulienos taukai.
- Skystus maisto produktus geriausia šaldyti plastikiniuose indeliuose, o kitus produktus – suvyniotus į plastikinę foliją ar sudėtus į maišelius.

5 SKYRIUS: DURELIŲ ATIDARYMO PUSĖS KEITIMAS

Durelių perstatymas

- Tai, ar galima keisti šaldytuvo-šaldiklio durelių atidarymo kryptį, priklauso nuo Jūsų įsigyto modelio.
- To padaryti negalima, jei priekinėje prietaiso durelių pusėje yra montuojama rankena.
- Jei modelio durelių priekinėje dalyje rankenos nėra, galima keisti durelių atidarymo kryptį, bet tai turi atlikti įgaliotas specialistas. Skambinkite į Sharp klientų aptarnavimo centrą.

6 SKYRIUS: TRIKČIŲ ŠALINIMAS

Įspėjimų tikrinimas

Jūsų šaldytuvą įspėja, jei kuri nors jo dalis neveikia. Tokiu atveju sužybsės šviesos diodas, esantis aplink mygtuką, ir pyptelės garsinės signalizacijos įrenginys.

KLaidos tipas	REIKŠMĖ	KODĖL	KĄ DARYTI
E01	Įspėjimas apie jutiklį		Kuo greičiau susisiekitė su Sharp klientų aptarnavimo centru.
E02	Įspėjimas apie jutiklį		Kuo greičiau susisiekitė su Sharp klientų aptarnavimo centru.
E03	Įspėjimas apie jutiklį		Kuo greičiau susisiekitė su Sharp klientų aptarnavimo centru.
E06	Įspėjimas apie jutiklį		Kuo greičiau susisiekitė su Sharp klientų aptarnavimo centru.
E07	Įspėjimas apie jutiklį		Kuo greičiau susisiekitė su Sharp klientų aptarnavimo centru.
E08	Įspėjimas apie žemą įtampą	Energijos tiekimas į prietaisą nukrito žemiau 170 W.	- Tai nėra prietaiso gedimas, ši klaida padeda apsaugoti nuo gedimų kompresorių. - Būtina padidinti įtampą iki reikiamo lygio Jei šis įspėjimas neišsijungia, kuo greičiau susisiekitė su Sharp klientų aptarnavimo centru.
E09	Šaldiklio skyrius nepakankamai šaltas	Dažniausiai rodomas po ilgalaikės maitinimo trikties.	1. Nustatykite žemesnę šaldiklio temperatūros reikšmę arba „Super Freeze“. Pasiekus reikiamą temperatūrą, klaidos kodas turėtų išnykti. Norėdami sutrumpinti reikiamos temperatūros pasiekimo laiką, laikykite duris uždarytas. 2. Išimkite visus produktus, kurie per tą laiką, kai buvo rodoma klaida, atšilo / atitirpo. Juos galima greitai suvartoti. 3. Nedėkite į šaldiklio skyrių šviežių produktų, kol nepasiekta reikiama temperatūra ir vis dar rodoma klaida. Jei šis įspėjimas neišsijungia, kuo greičiau susisiekitė su Sharp klientų aptarnavimo centru.

6 SKYRIUS: TRIKČIŲ ŠALINIMAS

KLAIDOS TIPAS	REIŠMĖ	KODĖL	KĄ DARYTI
E10	Šaldytuvo skyrius nepakankamai šaltas	Dažniausiai rodomas: - po ilgalaikės maitinimo trikties; - jei į šaldytuvą buvo įdėtas karštas maistas.	1. Nustatykite žemesnę šaldytuvo temperatūros reikšmę arba „Super Cool“. Pasiekus reikiamą temperatūrą, klaidos kodas turėtų išnykti. Norėdami sutrumpinti reikiamos temperatūros pasiekimo laiką, laikykite duris uždarytas. 2. Ištuštinkite vietą priešais oro kanalų angas ir nedėkite maisto arti jutiklio. Jei šis įspėjimas neišsijungia, kuo greičiau susisiekitė su Sharp klientų aptarnavimo centru.
E11	Šaldytuvo skyriuje per šalta	Įvairūs	1. Patikrinkite, ar įjungtas „Super Cool“ režimas 2. Sumažinkite šaldytuvo skyriaus temperatūrą 3. Patikrinkite, ar neuždengtos ir neužsikimšusios angos Jei šis įspėjimas neišsijungia, kuo greičiau susisiekitė su Sharp klientų aptarnavimo centru.

Jei šaldytuvus neveikia:

- Ar yra pertrauktas maitinimas?
- Ar maitinimo laido kištukas tinkamai įstatytas į lizdą?
- Ar saugikliai ir maitinimo tinklo lizdas, į kurį įjungtas prietaisas, veikia ir ar neišmuštas pagrindinis saugiklis?
- Ar nėra maitinimo tinklo lizdo gedimo? Norėdami tai patikrinti, įjunkite šaldytuvą į lizdą, kuris tikrai veikia.

Jei šaldytuvus nepakankamai šaldo:

- Ar teisingai nustatyta temperatūra?
- Ar dažnai darinėjamos ir ilgai paliekamos atidarytos šaldytuvo durelės?
- Ar šaldytuvo durelės tinkamai užsidaro?
- Ar nėra padėto indo ar maisto produktų, kurie glaudžiasi su galine šaldytuvo skyriaus sienele ir užstotų oro cirkuliaciją?
- Ar šaldytuvus nėra perkrautas?
- Ar pakankamas atstumas nuo šaldytuvo iki galinės ir šoninių sienų?
- Ar aplinkos temperatūra neviršija naudojimo instrukcijoje nurodytų specifikacijų?

Jei šaldytuvo skyriuje laikomi maisto produktai peršaldomi

- Ar teisingai nustatyta temperatūra?
- Ar paskutiniu metu pridėjote daug maisto produktų į šaldiklio skyrių? Jei taip, šaldytuvo skyriuje maisto produktai gali būti per daug šaldomi, kadangi kompresorius veikia ilgesniais intervalais, kad būtų sušaldyti produktai šaldiklyje.

Jei šaldytuvus veikia per garsiai:

Kad palaikytų nustatytą šaldymo temperatūrą, kompresorius kartais vis turi įsijungti. Kol jis veikia, šaldytuvo sklaidžiamas garsas yra normalus dalykas. Pasiekus reikiamą šaldymo temperatūrą, triukšmingumas automatiškai sumažėja. Jei triukšmingumas nesiliauja:

- Ar prietaisas pastatytas lygiai? Ar tinkamai sureguliuotos kojelės?
- Ar už šaldytuvo daugiau nieko nėra?
- Ar nevirbroja šaldytuvo viduje esantys indai ar lentynėlės? Tokiu atveju perdėkite indus ir lentynėles.
- Ar nevirbroja ant šaldytuvo viršaus sudėti daiktai?

Normalūs garsai:

Ledo skeldėjimo garsas:

- Automatinio atitirpinimo metu.
- Kai prietaisas šaldomas ar šildomas (dėl prietaiso medžiagų plėtimosi).

Trumpas trakstelėjimas: kai termostatas įjungia arba išjungia kompresorių.

Kompresoriaus sklaidžiamas garsas (normalus variklio veikimo garsas): nedidelis triukšmingumas reiškia, kad kompresorius veikia gerai. Kompresorius gali trumpai veikti triukšmingiau po įjungimo.

Burbuliavimo garsas: šį garsą cirkuliuodama sistemos vamzdeliais sukelia šaldomoji medžiaga.

Tėkančio vandens garsas: įprastas į išgarinimo rezervuarą po atitirpinimo susidariusio vandens tekėjimo garsas. Šis garsas gali atsirasti atitirpinant prietaisą.

6 SKYRIUS: TRIKČIŲ ŠALINIMAS

Pučiamo oro garsas (įprastas ventiliatoriaus garsas): šis garsas girdimas šaldytuvuose su *No-Frost* sistema, kadangi įprasto veikimo metu pučiamas oras.

Jei šaldytuve kaupiasi drėgmė:

- Ar patikimai supakuoti maisto produktai? Ar indeliai su maisto produktais buvo gerai nušluostyti, prieš dedant į šaldytuvą?
- Ar šaldytuvo durelės dažnai darinėjamos? Atidarius dureles, patalpos ore esanti drėgmė patenka į šaldytuvą. Ypač, kai didelis santykinis patalpos oro drėgnumas: kuo dažniau atidaromos durelės, tuo šaldytuve greičiau susikaupia drėgmė.
- Tai, kad automatinio atitirpinimo metu šaldytuvo skyriaus galinė sienelė aprasoja, yra normalu. (Modeliuose be ventiliatoriaus)

Jei netinkamai darinėjamos durelės:

- Ar užsidaryti durelėms netrukdo sudėti maisto produktai?
- Ar tinkamai sudėtos lentynėlės, durelių skyreliai ir stalčiai?
- Ar nepažeista ar nesuplyšusi tarpinės guma?
- Ar šaldytuvą pastatytas ant lygaus pagrindo?

Jei įšyla šaldytuvo išorinės briaunos, kurios liečiasi su durelių tvirtinimo elementais:

Ypač vasarą (kai karštas oras), vietas, kurios liečiasi su tvirtinimo elementais, įšyla dėl veikiančio kompresoriaus. Tai – normalu.

SVARBU:

- Apsauginiai kompresoriaus šiluminiai saugikliai išsijungia po staigaus elektros pramušimo ar išjungus prietaisą iš maitinimo tinklo, kadangi šaldymo sistemoje esančios dujos nėra stabilios. Tai – ganėtina normalus reiškinys, ir šaldytuvą vėl įsijungs po 4–5 minučių.
- Šaldytuvo šaldymo elementas paslėptas galinėje sienelėje. Todėl, kompresoriui veikiant tam tikrais intervalais, galinė šaldytuvo skyriaus sienelė gali aprasoti arba apšerkšnyti. Tai – normalu. Tokiu atveju nereikia atitirpinti šaldytuvo, jei nesusidaro storas ledo sluoksnis.
- Jei žadate ilgesnį laiką nenaudoti šaldytuvo (pvz. per vasaros atostogas), išjunkite jį iš maitinimo lizdo. Išvalykite šaldytuvą, kaip aprašyta 4 skyriuje, ir palikite atidarytas dureles, kad viduje nesikauptų drėgmė ir kvapai.
- Jūsų įsigytas prietaisas skirtas naudoti namuose, todėl gali būti naudojamas tik namuose ir tik pagal numatytą paskirtį. Jis neskirtas komerciniam ar bendram naudojimui. Jei pirėjas naudoja prietaisą ne taip, kaip nurodyta gaminiui specifikacijoje, pabrėžiame, kad gamintojas ir pardavėjas neatsako už garantiniu laikotarpiu reikalingą remontą ir atsiradusius gedimus.
- Jei, peržiūrėjus visus pateiktus nurodymus, problemos nepavyksta pašalinti, pasitarkite su įgalioto techninio aptarnavimo centro specialistais.

7 SKYRIUS: PATARIMAI, KAIP TAUPYTI ENERGIJĄ

1. Prieš sudėdami maisto produktus į šaldytuvą ar šaldiklį, atvėsinkite juos.
2. Užšaldytus maisto produktus atitirpinkite šaldytuvo skyriuje: tai padeda taupyti energiją.
3. Prietaiso energijos suvartojimas deklaruotas be stalčių ir esant visiškai prikrautam šaldiklio skyriui.
4. Kad būtų taupoma energija, nenaudokite tūrio tarp prikrovimo ribos ir durelių, išilgai prikrovimo limito linijos. Prikrovimo riba naudojama ir energijos suvartojimo deklaracijoje.

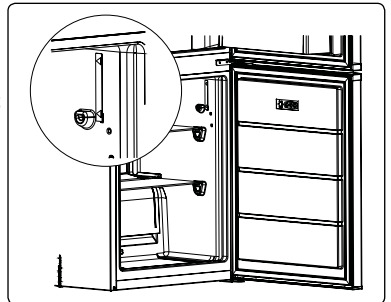

Obsah

KAPITOLA 1: OBECNÁ UPOZORNĚNÍ.....	30
KAPITOLA 2: VAŠE CHLADNIČKA-MRAZNIČKA.....	34
KAPITOLA 3: POUŽITÍ CHLADNIČKY-MRAZNIČKY.....	35
KAPITOLA 4: POKYNY KE SKLADOVÁNÍ POTRAVIN.....	38
KAPITOLA 5: ZMĚNA DVEŘÍ	39
KAPITOLA 6: ŘEŠENÍ PROBLÉMŮ	39
KAPITOLA 7: TIPY PRO ÚSPORU ENERGIE.....	41

Vaše chladnička-mraznička odpovídá současným požadavkům na bezpečnost. Nevhodné použití může vést k osobnímu zranění a poškození majetku. Abyste se vyhnuli nebezpečí poškození, pečlivě si přečtete tento návod ještě než chladničku-mrazničku poprvé použijete. Obsahuje důležité informace o nastavení, bezpečnosti, použití a údržbě vaší chladničky-mrazničky. Tento návod uchovejte pro budoucí použití.





POŽÁR

Varování: Riziko požáru / hořlavých materiálů

KAPITOLA 1: OBECNÁ UPOZORNĚNÍ

 **VAROVÁNÍ:** Větrací otvory chladničky-mrazničky udržujte nezakryté.

 **VAROVÁNÍ:** K urychlení procesu odmrazování nepoužívejte mechanická zařízení nebo jiné prostředky na urychlení procesu.

 **VAROVÁNÍ:** V chladničce-mrazničce nepoužívejte jiné elektrické spotřebiče.

 **VAROVÁNÍ:** Nepoškodte chladicí okruh.

 **VAROVÁNÍ:** Když umístíte spotřebič, ujistěte se, že není elektrický kabel zauzlovaný nebo poškozený.

 **VAROVÁNÍ:** Neumísťujte žádné vícenásobné rozbočovací zásuvky ani přenosné zdroje napájení na zadní část spotřebiče.

 **VAROVÁNÍ:** Aby nedošlo k zranění osob nebo poškození tohoto spotřebiče, je třeba instalaci provést v souladu s pokyny výrobce.

 Malé množství chladiva použitého v této chladničce-mrazničce je přípravek šetrný k životnímu prostředí R600a (isobuten), je hořlavý a výbušný v případě, že se zapálí v uzavřených podmínkách.

- * Během přenášení a umístování chladničky dejte pozor, abyste nepoškodili chladicí okruh plynu.
- * V blízkosti chladničky-mrazničky neskladujte žádné nádoby s hořlavými materiály, např. plechovky se sprejem nebo náplně do hasicích přístrojů.
- * Tento spotřebič je určený k použití v domácnosti a podobných zařízeních, např.;

 - kuchyňky pro zaměstnance v obchodech, kancelářích a ostatních pracovních prostředích
 - pro klienty v hotelech, motelech a ostatních obytných prostorech
 - hostinských pokojích;

KAPITOLA 1: OBECNÁ UPOZORNĚNÍ

- pro catering a ostatní podobná prostředí
- * Vaše chladnička-mraznička vyžaduje napájení 220-240 V, 50 Hz. Nepoužívejte žádné jiné napájení. Než chladničku-mrazničku zapojíte, zkontrolujte, zda údaje na datovém štítku (napětí a příkon) odpovídají napájení ze sítě. V případě pochybností kontaktujte kvalifikovaného elektrikáře.
- * Tento spotřebič mohou používat děti starší 8 let a osoby s omezenými tělesnými, smyslovými nebo mentálními schopnostmi anebo osoby bez příslušných znalostí a zkušeností, pokud jsou pod dozorem nebo byly poučeny o bezpečném užívání tohoto přístroje a chápou související nebezpečí. Děti si se zařízením nesmí hrát. Čištění a údržba nesmí být prováděny dětmi bez dohledu dospělé osoby.
- * Děti ve věku od 3 do 8 let smí nakládat a vykládat chladicí spotřebiče. Děti nemají provádět údržbu nebo čištění spotřebiče, velmi malé děti (0 – 3 let) nemají používat spotřebič, malé děti (3 – 8 let) nemají používat spotřebič, pokud jsou bez stálého dozoru, starší děti (8 – 14 let) a lidé s omezenými fyzickými nebo duševními schopnostmi mohou používat spotřebiče bezpečně, pokud jsou pod dozorem nebo byli o bezpečném použití spotřebiče náležitě instruováni. Lidé s velice omezenými schopnostmi nemají používat spotřebič, dokud nejsou pod stálým dozorem.
- * Poškozený napájecí kabel/zástrčka může způsobit požár nebo zásah elektrickým proudem. V případě poškození je třeba provést výměnu, tu smí provést pouze kvalifikovaní zaměstnanci.
- * Tento spotřebič není určen k použití v nadmořských výškách nad 2000 m.

KAPITOLA 1: OBECNÁ UPOZORNĚNÍ

Aby nedošlo ke kontaminaci jídla, dodržujte prosím následující pokyny:

- * Ponechání dvířek v otevřeném stavu po dlouhou dobu může způsobit výrazný nárůst teploty uvnitř oddělení spotřebiče.
- * Pravidelně očišťujte povrchy, které přichází do kontaktu s jídlem, a také přístupné odtokové systémy.
- * Syrové maso a ryby uchovávejte v chladničce ve vhodných kontejnerech, aby nedocházelo k jejich kontaktu s jinými potravinami nebo ukápnutí na ně.
- * Oddělení pro mražené potraviny označená dvěma hvězdičkami jsou vhodná pro uchovávání předem zmražených potravin, uchovávání nebo výrobu zmrzliny a výrobu ledových kostek.
- * Oddělení označená jednou, dvěma nebo třemi hvězdičkami nejsou vhodná pro zmrazení čerstvého jídla.
- * Pokud chladicí zařízení je ponecháno prázdné po dlouhou dobu, je nutné ho vypnout, rozmrazit, očistit, osušit a ponechat dvířka otevřená, abyste zabránili tvorbě plísní uvnitř spotřebiče.

KAPITOLA 1: OBECNÁ UPOZORNĚNÍ

Likvidace

- Všechny použité obaly a materiály jsou šetrné k životnímu prostředí a recyklovatelné. Obaly zlikvidujte způsobem šetrným k životnímu prostředí. Na podrobnosti se informujte u místního úřadu.
- Když nastane okamžik likvidace spotřebiče, odřízněte napájecí kabel a kabel a zástrčku zničte. Rozbijte západku dveří, abyste předešli tomu, že by v chladničce uvízly děti.
- Odříznutá zástrčka zasunutá do 16 amp zásuvky představuje vážné bezpečnostní riziko (úraz elektrickým proudem). Zajistěte, aby byla zástrčka bezpečně zlikvidována.

Likvidace starého spotřebiče

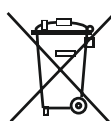

Tento symbol na produktu nebo balení znamená, že s produktem nesmí být zacházeno jako s domácím odpadem. Místo toho musí být dopraven na sběrné místo pro recyklaci elektrických a elektronických přístrojů. Recyklace materiálů pomůže chránit přírodní bohatství. Podrobnější informace o likvidaci vašeho starého spotřebiče se dozvíte od vašeho městského úřadu, sběrných služeb nebo obchodu, v němž jste výrobek zakoupili.

Ohledně likvidace WEEE pro účely recyklace, opětovného použití kontaktujte místní úřad.

Poznámky:

- Před instalací a použitím vašeho spotřebiče si pečlivě přečtěte návod s pokyny. Nezodpovídáme za škody způsobené špatným použitím.
- Řiďte se všemi pokyny na vašem spotřebiči a v návodu k použití a tento návod uchovejte na bezpečném místě, abyste mohli vyřešit problémy, k nimž může dojít v budoucnosti.
- Tento spotřebič je vyroben pro použití v domácnostech a lze ho použít pouze doma a pro specifikované účely. Nehodí se pro komerční či hromadné použití. Takové použití způsobí, že záruka spotřebiče bude zrušena a naše společnost nebude zodpovídat za vzniklé ztráty.
- Tento spotřebič je vyrobený k použití v domácnostech a musí být použit pouze pro chlazení/skladování potravin. Není vhodné pro komerční nebo společné používání a/nebo pro skladování látek s výjimkou potravin. Naše společnost neodpovídá za ztráty k nimž dojde v opačném případě.

Bezpečnostní varování



- Chladničku-mrazničku nezapojujte do sítě pomocí prodlužovacího kabelu.
- Poškozený napájecí kabel/zástrčka může způsobit požár nebo zásah elektrickým proudem. V případě poškození je třeba provést výměnu, tu smí provést pouze kvalifikovaný zaměstnanec.
- Neopoužívejte zásuvkové adaptéry.
- Napájecí kabel nikdy nadměrně neohýbejte.
- Napájecího kabel/zástrčky se nikdy nedotýkejte mokřými rukama, neboť by mohlo dojít ke zkratu nebo úrazu elektrickým proudem.
- Do mrazničky nikdy nevkládejte skleněné láhve nebo plechovky. Láhve nebo plechovky mohou explodovat.
- Při vybírání ledu z mrazničky se ho nedotkněte, neboť může způsobit omrzliny a/nebo řezné rány.
- Máte-li mokré ruce, věci z mrazničky nevyndávejte. Může to způsobit oděry nebo popáleniny.
- Jakkmile bylo jídlo jednou rozmrazeno, znovu ho nezmrazujte.

Informace o instalaci

Před rozbalením a manévrováním chladničkou-mrazničkou si projděte následující body, prosím.

- Umístěte mimo dosah přímého slunečního záření a mimo jakýkoli zdroj tepla, např. radiátor.
- Váš spotřebič musí být minimálně 50 cm od trouby, plynové trouby nebo hořáku a musí být minimálně 5 cm od elektrické trouby.
- Chladničku-mrazničku nevystavujte vlhkosti nebo dešti.
- Vaše chladnička-mraznička musí být umístěna minimálně 20 mm od jiné mrazničky.
- Požaduje se minimálně 150 mm volného prostoru nad vrchní částí spotřebiče. Na vrchní část spotřebiče nic nepokládejte.
- Z důvodu zajištění bezpečného provozu je třeba, aby vaše chladnička-mraznička byla bezpečná a vyrovnaná. K vyrovnaní chladničky-mrazničky se používají nastavitelné nožičky. Než do spotřebiče vložíte jakékoli potraviny, ujistěte se, že je vyrovnaná.
- Doporučujeme, abyste před použitím omyli hadříkem namočeným v teplé vodě, do které jste přidali lžičku jedlé sody všechny poličky a zásuvky. Po umytí opláchněte teplou vodou a vysušte.
- Instalaci proveďte pomocí plastových rozpěrek, které se nachází v zadní části spotřebiče. Otočte je o 90 stupňů (jak je znázorněno na nákrese). Tím předejdete tomu, aby se kondenzátor dotýkal stěny.
- Chladničku je třeba umístit tak, aby volný prostor nepřekračoval 75 mm.

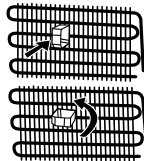

Než začnete chladničku používat



- Než chladničku-mrazničku nastavíte, zkontrolujte viditelná poškození. Je-li chladnička-mraznička poškozená, neinstalujte ji.
- Než chladničku-mrazničku poprvé zapojíte do sítě, nechte ji minimálně 3 hodiny stát ve vzhřímené poloze. To umožní efektivní provoz a zabrání poškození kompresoru.
- Při prvním použití chladničky-mrazničky si můžete všimnout mírného zápachu. To je zcela normální a zápach zmizí, jakmile začne chladnička-mraznička mrazit.

KAPITOLA 1: OBECNÁ UPOZORNĚNÍ

Informace o nové technologii chlazení

Chladničky-mrazničky s novou technologií chlazení mají jiný systém než statické chladničky-mrazničky. V případě běžných chladniček-mrazniček se do mrazničky vhná vlhký vzduch a voda vypařující se z potravin se v prostoru mrazničky změní na led. Aby bylo možné tuto námrazu odstranit, jinými slovy odmrazit, je třeba chladničku odpojit ze sítě. Během odmrazování musí uživatel dát potraviny jinam a odstranit zbývající led a nahromaděnou námrazu.

V případě mrazniček vybavených novou technologií chlazení je situace zcela jiná. Studený a suchý vzduch se v prostoru mrazničky rozptýluje pomocí ventilátoru. Studený vzduch se tak snadno rozptýlí po celém prostoru - i v místech mezi políčkami, a potraviny se zmrazí správně a rovnoměrně. A netvoří se žádná námrazka.

Konfigurace v prostoru chladničky bude téměř stejná jako v prostoru mrazničky. Vzduch rozptýlovaný ventilátorem v horní části prostoru chladničky se chladí během průchodu mezerou za průduchem. Aby byl proces chlazení v prostoru chladničky úspěšně dokončen, ve stejný okamžik dochází k uvolňování vzduchu skrz otvory na průduchu. Otvory na průduchu jsou navrženy pro rovnoměrnou distribuci vzduchu v prostoru.

Vzhledem k tomu, že nedochází mezi chladničkou a mrazničkou neprochází žádný vzduch, nedojde k míšení pachů.

Díky tomu se chladnička s novou technologií chlazení snadno používá a nabízí vám jak velký objem, tak estetický vzhled.

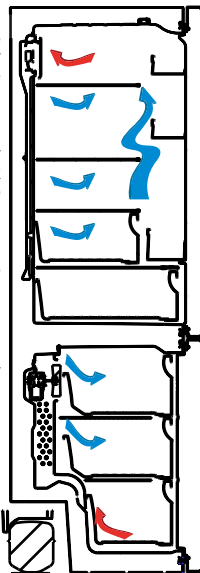

KAPITOLA 2: VAŠE CHLADNIČKA-MRAZNIČKA

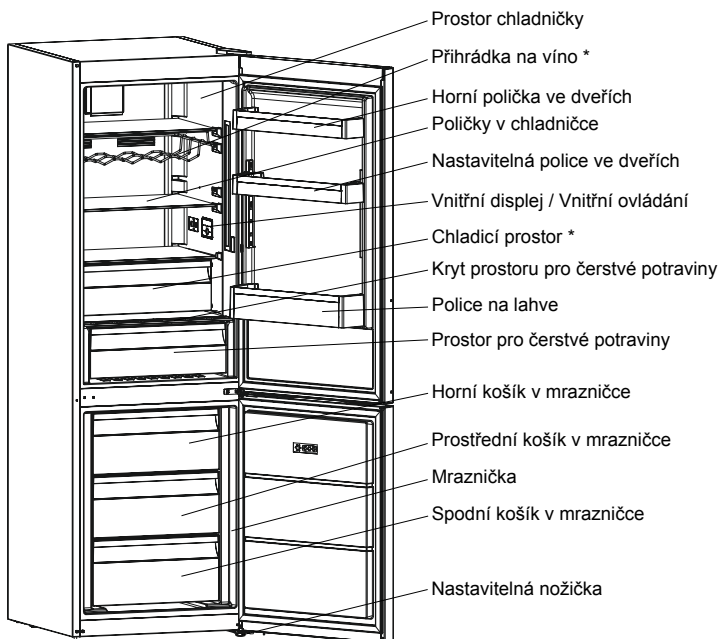

Držák vajec

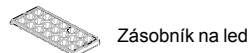

Zásobník na led

* u některých modelů

Tento obrázek byl vytvořen pro informační účely, aby ukázal různé části a příslušenství ve spotřebiči. Části se mohou lišit podle modelu spotřebiče.

KAPITOLA 3: POUŽITÍ CHLADNIČKY-MRAZNIČKY

Displej a ovládací panel



Obsluha chladničky

Nastavení teploty chladničky

- Počáteční hodnota teploty pro nastavení chlazení je 6 °C.
- Tlačítko stisknete jednou, nastavená hodnota začne blikat.
- Pokud budete tlačítko držet stisknuté, vybere se nižší teplota. (8, 6, 5, 4, 2, super a eko)
- Nebude-li žádné z tlačítek stisknuto po 1 sekund, vaše volba se nastaví, zabliká 3x.
- Hodnota teploty vybrané před aktivací režimu super chlazení nebo úsporného režimu zůstane stejná i v případě, že režim skončí nebo bude zrušen. Spotřebič nadále funguje s touto hodnotou.

Režim rychlého chlazení

Jak ho lze použít?

Stiskněte tlačítko nastavení, dokud se na obrazovce nezobrazí symbol super chlazení. Ozve se pípnutí. Režim bude nastavený.

Během tohoto režimu:

- Nelze vybrat úsporný režim.
- Režim super chlazení lze zrušit stejným postupem, jako byl proveden výběr.

Úsporný režim

Jak ho lze použít?

Tlačítko nastavení stiskněte, dokud se na obrazovce nezobrazí symbol eko. Ozve se pípnutí. Režim bude nastavený.

Během tohoto režimu:

- Lze vybrat super chlazení. Úsporný režim se automaticky zruší a vybraný režim se aktivuje.
- Úsporný režim lze zrušit stejným postupem, jako byl proveden výběr.

Funkce alarmu - Otevřené dveře

Když některé z dveří zůstanou otevřené déle než 2 minuty, ozve se zvukové upozornění.

Upozornění týkající se nastavení teploty

- Nedoporučuje se, abyste chladničku používali v prostředí, kde je teplota nižší než 10°C .
- Nastavení teploty musí být provedeno v souladu s frekvencí otevírání dveří a množstvím potravin uložených v chladničce.
- Vaše chladnička musí být provozována 24 hodin v dané okolní teplotě bez přerušení, aby došlo k naprostému vychlazení. Dveře chladničky neotevírejte často a v tuto dobu do ní nevklaďte příliš velké množství potravin.
- Funkce 5 minutové prodlevy slouží k tomu, aby se předešlo poškození kompresoru chladničky když odpojíte zástrčku a potom ji znovu zapojíte nebo když dojde k výpadku napájení. Vaše chladnička začne fungovat normálně po 5 minutách.

KAPITOLA 3: POUŽITÍ CHLADNIČKY-MRAZNIČKY

- Vaše chladnička je navržena tak, aby pracovala v intervalech uvedených ve standardech, v souladu s třídou uvedenou na informačním štítku. Nedoporučujeme spuštění vaší chladničky mimo uvedené limity, aby bylo možné dosáhnout efektivního chlazení.
- Tento spotřebič je navržen k použití při okolní teplotě v rozmezí 16°C - 38°C.

Klimatická třída	Okolní teplota °C
T	Od 16 do 43 (°C)
ST	Od 16 do 38 (°C)
N	Od 16 do 32 (°C)
SN	Od 10 do 32 (°C)

Důležité pokyny k instalaci

Tento spotřebič je určen pro provoz v obtížných klimatických podmínkách a je vybaven technologií 'Freezer Shield' (mrazicí kryt), která zajišťuje, aby se zmrzlé jídlo v mrazničce nerozmrazilo, i když klesne teplota v okolí spotřebiče na -15 °C. Z toho vyplývá, že můžete nainstalovat spotřebič v nevytopené místnosti, aniž byste se museli obávat, že se zmrazené jídlo v mrazničce pokazí. Jakmile se okolní teplota vrátí do normálu, můžete pokračovat v používání spotřebiče, jako obvykle.

Ukazatel teploty

Abychom vám pomohli s lepším nastavením vaší chladničky, vybavili jsme ji kontrolkou teploty, která se nachází v nejchladnější oblasti.

Aby bylo skladování potravin ve vaší chladničce lepší, zejména v nejchladnější části, zkontrolujte, zda se na kontrolce teploty zobrazí zpráva "OK". Pokud se "OK" nezobrazí, znamená to, že teplota nebyla nastavena správně.

Je-li zobrazení kontrolky těžké, ujistěte se, zda je správně rozsvícená. Při každém nastavení zařízení počkejte na stabilizaci teploty ve spotřebiči, v případě potřeby proveďte nové nastavení. Pozici nastavení teploty měňte progresivně a před spuštěním nové kontroly a případné změny počkejte minimálně 12 hodin.

POZNÁMKA: Po opakovaném otevření dveří (nebo dlouhém otevření) nebo po vložení čerstvých potravin do spotřebiče je normální, že se na kontrolce nastavení teploty "OK" nezobrazí. V případě, že dojde k abnormálnímu nahromadění ledových krystalů (spodní stěna spotřebiče) v chladničce, na výparníku (přetížení spotřebiče, vysoká pokojová teplota, časté otevření dveří), dejte nastavení zařízení do spodní pozice dokud nebude znovu dosaženo vypnutí kompresoru.

Potraviny skladujte v nejchladnější části chladničky.

Vaše potraviny se budou skladovat lépe pokud je dáte do nevhodnější chladicí části. Nejchladnější část je přímo nad crisperem.

Nejchladnější část vaší chladničky označuje následující symbol.

Chcete-li si být jisti, že v této části je opravdu nízká teplota, zkontrolujte, zda se políčka nachází na úrovni tohoto symbolu, jak je znázorněno na ilustraci..

Horní limit nejchladnější oblasti je označen spodní stranou nálepky (šipky). Nejchladnější část horní políčky musí být ve stejné úrovni s vrcholem šipky. Nejchladnější část je pod touto úrovní.

Vzhledem k tomu, že jsou tyto políčky vyjímatelné, vždy se ujistěte, zda jsou na stejné úrovni, s limity zóny popsány na nálepkách, abyste tak dosáhli teplot v této oblasti.

Příslušenství

Mraznička - box

- Box slouží ke skladování potravin, ke kterým potřebujete snadný přístup.
- Vyjmoutí boxu;
- Box vysuňte co nejdále to jde.
- Přední část boxu zdvihněte a vysuňte.

! **Při resetování proveďte opačný postup.**

Poznámka: Při vysouvání či zasouvání vždy držte rukojeť.

Zásobník na led

- Naplňte přihrádku na led vodou a vložte ji do prostoru mrazničky.
- Poté, co se voda zcela změní na led, můžete kostku ledu vyjmout z přihrádky podle následujícího obrázku.

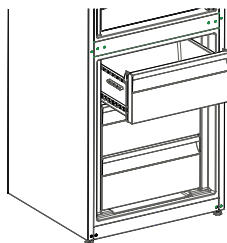
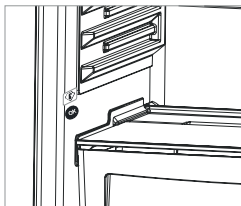
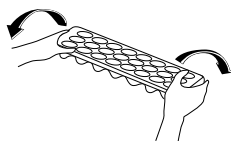

KAPITOLA 3: POUŽITÍ CHLADNIČKY-MRAZNIČKY

Poličky - chiller (u některých modelů)

Uchování potravin v chilleru místo v mrazničce umožní, aby si potraviny zachovaly svoji čerstvost a chuť ještě déle než na čerstvém vzduchu. Když se zásuvka chilleru zašpiní, vyjměte ji a umyjte.

(Voda mrzne při 0 °C, ale potraviny obsahující sůl nebo cukr mrznou při nižší teplotě.)

Lidé chiller používají ke skladování čerstvých ryb, rýže, atd....

Nevkládejte potraviny, které chcete zmrazit nebo zásobníky na led, v kterých chcete připravit led.

Vyjmutí poličky chilleru;

- Poličku chilleru vysuňte směrem k sobě.
- Poličku vysuňte směrem nahoru a poličku vytáhněte.

Po vyjmutí poličky chilleru lze vložit maximálně 16 kg.

Ovladač vlhkosti (u některých modelů)

Je-li ovladač vlhkosti v uzavřené pozici, umožní to dlouhodobější skladování čerstvého ovoce a zeleniny.

V případě, že je zásobník na zeleninu úplně plný, lze otevřít kolečko před zásobníkem. Tak se zajistí kontrola vzduchu a vlhkosti a zvýší se životnost potravin. Pokud na skleněné poličce uvidíte kondenzaci, je třeba, abyste ovládání vlhkosti nastavili do otevřené pozice.

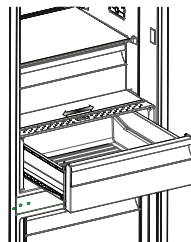
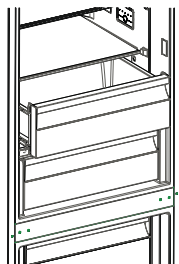

Držák na láhve (u některých modelů)

Pro zamezení vyklouznutí nebo převrácení lahví můžete použít držák na láhve. Rovněž tím zabráníte hluku, který vzniká při otevírání a zavírání chladničky.

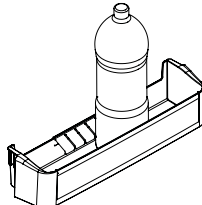
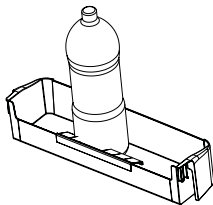
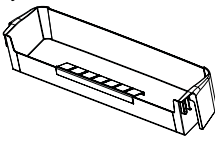
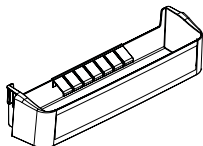
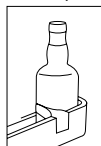

Adapti-Lift Polička ve dveřích (u některých modelů)

K vytvoření úložných ploch v rámci Adapti-Lift lze provést šest různých nastavení výšky.

Chcete-li změnit pozici Adapti-Lift; přidržte tlačítko poličky a zatlačte na tlačítka po stranách poličky ve dveřích ve směru šipky (Obr. 1).

Poličku ve dveřích umístěte do potřebné výšky, posunutím nahoru a dolů.

Po dosažení požadované pozice poličky ve dveřích uvolněte tlačítko po stranách poličky (Obr. 2). Před uvolněním poličky ve dveřích ji přesuňte nahoru a dolů a ujistěte se, zda je polička ve dveřích upevněna.

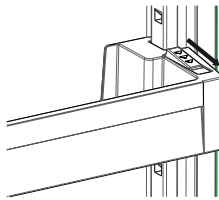

Obr. 1

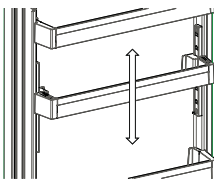

Obr. 2

Poznámka: Před přesunutím naplněné poličky ve dveřích musíte poličku přidržet pomocí tlačítka. V opačném případě by mohla polička ve dveřích v důsledku hmotnosti vyklouznout z drážek. Tak by se mohla polička ve dveřích nebo drážky poškodit.

Vizuální a textové popisy na části příslušenství se mohou lišit podle toho, který model máte.

Čištění

- **Před čištěním odpojte chladničku-mrazničku od napájení, vytáhněte zástrčku ze zásuvky.**
- Chladničku-mrazničku nemyjte tak, že do ní nalijete vodu.
- K vyčištění vnitřní a vnější části použijte houbičku namočenou v teplé vodě, do které přidáte běžný čisticí přípravek.
- Pečlivě vyjměte všechny poličky a zásuvky, vysuňte je směrem nahoru a ven a vyčistěte vodou, do které jste přidali běžný čisticí přípravek. Nemyjte v myčce na nádobí.
- Nepoužívejte rozpouštědla, abrazivní čističe, čisticí přípravky na sklo nebo víceúčelové čisticí přípravky. Obsažené chemické látky mohou způsobit poškození plastových povrchů a dalších komponentů.
- Kondenzátor v zadní části chladničky-mrazničky vyčistěte minimálně jednou ročně, použijte měkký kartáček nebo vysavač.

Během čištění se ujistěte, zda je chladnička odpojená.

KAPITOLA 3: POUŽITÍ CHLADNIČKY-MRAZNIČKY

Rozmrazování

Vaše chladnička se automaticky odmrazuje. Voda nahromaděná v důsledku odmrazování projde do odpařovací nádoby a tam se sama odpaří.

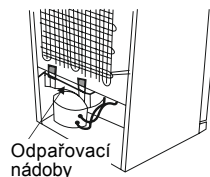

Výměna světel LED

Má-li vaše chladnička-mraznička osvětlení LED, kontaktujte help-desk Sharp, neboť taková světla smí vyměnit pouze autorizovaný servisní technik.

KAPITOLA 4: POKYNY KE SKLADOVÁNÍ POTRAVIN

Chladnička

- Abyste snížili vlhkost a následně zvýšení námrazy, nikdy neumisťujte kapaliny do neutěsněných nádob. Námraza má tendenci hromadit se v nejméně chladných částech výparníku a proto je třeba provádět častější odmrazování.
- Do chladničky nikdy nevkládáte teplé potraviny. Teplé potraviny je třeba nechat vychladnout na pokojovou teplotu a v prostoru chladničky je třeba zajistit adekvátní cirkulaci vzduchu.
- Nic by se nemělo dotýkat zadní stěny, neboť to způsobí hromadění námrazy a balíčky se mohou k zadní stěně přichytit. Dveře chladničky příliš často neotevírejte.
- Maso a očištěné ryby (zabalené do sáčků nebo plastové fólie), které spotřebujete během 1-2 dnů, umístěte do spodní části chladničky (nad crispere), neboť jde o nejméně chladnější část a to zajistí ty nejlepší podmínky skladování.
- Ovoce a zeleninu můžete vkládat do crispere nezabalené.

Mraznička

- Pro dlouhodobé uložení mrazených potravin a výrobu ledu použijte mrazničku, prosím.
- Abyste dosáhli maximální kapacity mrazničky, používejte skleněné poličky v horní a střední části. Do spodní části umístíte nižší košík.
- Abyste dosáhli ideální výkonnosti spotřebiče a maximální mrazicí kapacity, před tím, než vložíte čerstvé potraviny do mrazničky, chladničku na 24 hodin nastavte na 4 °C.
- Po vložení čerstvých potravin do mrazničky je obvykle změna nastavení na 2 °C na dobu 24 hodin dostačující. Po 24 hodinách můžete nastavení snížit, je-li to potřeba.
- Nevkládejte potraviny, které chcete zmrazit do blízkosti již zmrazených potravin.
- Potraviny, které chcete zmrazit (maso, mleté maso, ryby, atd.) musíte před zmrazením rozdělit na takové porce, aby je bylo možné zkonsumovat najednou.
- Jakmile jsou potraviny rozmrazené, znovu je nezmrazujte. Mohlo by vám to způsobit zdravotní problémy, např. otravu jídlem.
- Do mrazničky nevkládáte horké potraviny, nechte je vychladnout. Došlo by tak k narušení hlubokého zmrazení ostatních potravin.
- Když koupíte zmrazené potraviny, zkontrolujte, zda byly zmrazeny při vhodných podmínkách a balení není poškozené.
- Během skladování zmrazených potravin musí být dodrženy podmínky skladování uvedené na obalu. Není-li tam uvedeno žádné vysvětlení, potraviny musí být spotřebovány co nejdříve.
- Pokud došlo ke zvlhnutí zmrazeného jídla a je nepřijemně cítit, jídlo mohlo být skladováno v nevhodných podmínkách a díky tomu se zkazilo. Tento typ potravin nekupujte!
- Délka skladování zmrazených potravin závisí na okolní teplotě, frekvenci otevírání dveří, nastavení termostatu, typu potravin a času, který uplynul od zakoupení potravin do vložení do mrazničky. Vždy se řiďte pokyny na balení a nikdy nepřekračujte uvedenou délku skladování.
- Během dlouhodobého výpadku energie neotevírejte dveře mrazicí části. Během dlouhodobějších výpadků potraviny znovu nezmrazujte a zkonsumujte je co nejdříve.
- Upozorňujeme, že chcete-li dveře mrazničky otevřít okamžitě po zavření, nepůjde to snadno. Je to zcela normální. Poté, co se přetlak vyrovná, bude možné dveře otevřít snadno.

Důležitá poznámka:

- Zmrazené potraviny lze po rozmrazení vařit stejně jako čerstvé potraviny. Nedoje-li k jejich uvaření po rozmrazení, nesmí být NIKDY znovu zmrazeny.
- Chuť některých druhů koření ve vařených pokrmech (anýz, bazalka, petrželka, vinný ocet, zázvor, česnek, hořčice, tymián, pepř, majoránka, atd.) se mění a při dlouhodobém skladování zesílí. Proto musí být do zmrazených potravin přidáno malé množství koření nebo je koření možné přidat až po rozmrazení.
- Délka skladování závisí na použitém oleji. Vhodné oleje jsou margarín, telecí lůj, olivový olej, máslo a nevhodný je arašidový olej a vepřové sádlo.
- Potraviny v kapalné formě musí být zmrazeny v plastových nádobách, jiné potraviny musí být zmrazeny v plastových fóliích nebo sáčcích.

KAPITOLA 5: ZMĚNA DVEŘÍ

Přemístění dveří

- To, zda lze dveře měnit, závisí na tom, kterou chladničku-mrazničku máte.
- Jsou-li madla připojeny v přední části spotřebiče, není to možné.
- Pokud váš model madla nemá, lze dveře změnit, ale je třeba, aby to provedly kvalifikované osoby. Kontaktujte servis Sharp, prosím.

KAPITOLA 6: ŘEŠENÍ PROBLÉMŮ

Zkontrolujte upozornění;

Vaše chladnička vás varuje, pokud některá z částí nefunguje. V takovém případě se LED okolo tlačítka rozblíká a ozve se zvukové upozornění.

TYP CHYBY	VÝZNAM	PROČ	CO DĚLAT
E01	Výstražný senzor		Help-desk Sharp kontaktujte co nejdříve to bude možné.
E02	Výstražný senzor		Help-desk Sharp kontaktujte co nejdříve to bude možné.
E03	Výstražný senzor		Help-desk Sharp kontaktujte co nejdříve to bude možné.
E06	Výstražný senzor		Help-desk Sharp kontaktujte co nejdříve to bude možné.
E07	Výstražný senzor		Help-desk Sharp kontaktujte co nejdříve to bude možné.
E08	Upozornění na nízké napětí	Elektrické napájení zařízení kleslo pod 170W.	- Nejedná se o selhání zařízení, tato chyba pomáhá, aby se zabránilo poškození kompresoru. - Napětí je třeba zvýšit zpět na požadovanou úroveň Pokud se toto varování neustále opakuje, help-desk Sharp kontaktujte co nejdříve to bude možné.
E09	Mraznička není dostatečně vychlazená	Pravděpodobně z důvodu dlouhodobého výpadku napájení.	1. Teplotu v mrazničce nastavte na nižší hodnoty nebo nastavte super mrazení. To by mělo odstranit oznámení chyby, jakmile bude požadována teplota dosažena. Zavřete dveře, aby se urychlil čas dosažení správné teploty. 2. Vyjměte veškeré výrobky, které se během této chyby rozmrazily. Musíte je spotřebovat v krátkém časovém úseku. 3. Do mrazničky nepřidávejte žádné čerstvé potraviny, dokud není dosažena správná teplota a chyba nezmizí. Pokud se toto varování neustále opakuje, help-desk Sharp kontaktujte co nejdříve to bude možné.

KAPITOLA 6: ŘEŠENÍ PROBLÉMŮ

TYP CHYBY	VÝZNAM	PROČ	CO DĚLAT
E10	Lednička není dostatečně vychlazená	Pravděpodobně z důvodu: - Dlouhodobého výpadku napájení. - Do ledničky bylo vloženo teplé jídlo.	1. Teplotu v ledničce nastavte na nižší hodnoty nebo nastavte super chlazení. To by mělo odstranit oznámení chyby, jakmile bude požadována teplota dosažena. Zavřete dveře, aby se urychlil čas dosažení správné teploty. 2. Prosim, uvolněte místo před otvory kanálu vzduchového rozvodu a vyhněte se umístění potravin v blízkosti senzoru. Pokud se toto varování neustále opakuje, help-desk Sharp kontaktujte co nejdříve to bude možné.
E11	Příliš nízká teplota v ledničce	Různé	1. Zkontrolujte, zda je ukazatel režimu super chlazení aktivován. 2. Snižte teplotu v ledničce. 3. Zkontrolujte, zda jsou ventily průchozí a nejsou ucpané. Pokud se toto varování neustále opakuje, help-desk Sharp kontaktujte co nejdříve to bude možné.

Pokud vaše chladnička nefunguje;

- Došlo k výpadku napájení?
- Je zástrčka zapojena správně?
- Je pojistka zástrčky, do níž je zásuvka zapojená, vypálená?
- Došlo k problému se zásuvkou? Chcete-li to zkontrolovat, zapojte chladničku do známé funkční zásuvky.

Pokud vaše mraznička dostatečně nechladí:

- Je nastavení teploty správné?
- Jsou dveře chladničky otvírány často a dlouho ponechávány otevřené?
- Jsou dveře chladničky řádně uzavřené?
- Vložili jste do chladničky jídlo nebo potraviny, které jsou v kontaktu se zadní stěnou chladničky, a tak brání cirkulaci vzduchu?
- Není chladnička naplněna až moc.
- Je mezi chladničkou a stěnou dostatek místa?
- Je okolní hodnota v rozsahu hodnot specifikovaných v návodu k použití?

Je-li potravina ve vaší chladničce přechlazená

- Je nastavení teploty správné?
- Není do mrazničky vloženo příliš mnoho jídla? Pokud ano, vaše chladnička může jídlo vychladit až moc, a bude déle spuštěná, aby potraviny vychladila.

Je-li vaše chladnička příliš hlasitá:

Abyste udrželi nastavenou úroveň chlazení, kompresor se čas od času aktivuje. Hluk, který se v takový okamžik z chladničky ozývá je zcela normální. Když je dosaženo požadované úrovně chlazení, hluk se automaticky sníží. Pokud hluku přetrvává:

- Je váš spotřebič stabilní? Jsou nožičky zastavené?
- Je za chladničkou překážka?
- Vibrují poličky nebo nádoby? Poličky a/nebo nádoby v takovém případě přemístěte.
- Vibrují předměty umístě na vaší chladničce.

Normální zvuky:

Zvuk praskání (praskání ledu):

- Během automatického odmrazování.
- Když se spotřebič zahřeje nebo zchladí (z důvodu expanze materiálu)

Krátké praskání: Tento zvuk zaslechnete když termostat zapne a vypne kompresor.

Hluk kompresoru (Normální zvuk motoru): Tento hluk znamená, že kompresor funguje normálně. Kompresor může způsobit větší hluk po kratší dobu po svém spuštění.

KAPITOLA 6: ŘEŠENÍ PROBLÉMŮ

Zvuk bubláni: Tento zvuk je způsoben průtokem chladiva v trubicích systému.

Zvuk tekoucí vody: Normální zvuk tekoucí vody odtékající do výparníku během odmrazování. Tento zvuk lze zaslechnout během odmrazování.

Zvuk dmýchání vzduchu (normální zvuk ventilátoru): Tento zvuk lze zaslechnout v chladničce No-Frost během normální provozu systému z důvodu cirkulace vzduchu.

Pokud se v chladničce vytvoří vlhkost:

- Byly potraviny řádně zabaleny? Byly nádoby před vložením do chladničky dobře osušeny?
- Dochází často k otevírání dveří chladničky? Když dojde k otevření dveří, do chladničky se dostane vlhkost ve vzduchu v místnosti. Zejména, je-li vlhkost v místnosti vysoká, čím častěji jsou dveře chladničky otevřeny, tím častěji dojde k hromadění vlhkosti.
- Je normální, že se během automatického odmrazování tvoří na zadní stěně chladničky kapky vody. (U statických modelů)

Nejsou-li dveře řádně otevírány a zavírány:

- Brání zavření dveří obaly potravin?
- Byly správně umístěny poličky, zásuvky a příslušenství ve dveřích chladničky?
- Je těsnění dveří opotřebované nebo poškozené?
- Je chladnička na rovném povrchu?

Pokud jsou hrany chladničky, které jsou v kontaktu s dveřmi, horké:

Zejména v létě (teplém počasí), se mohou povrchy spojit během provozu kompresoru zahřát, to je normální.

DŮLEŽITÁ UPOZORNĚNÍ:

- Po náhlém výpadku napájení nebo po odpojení spotřebiče se aktivuje funkce ochrany kompresoru, protože plyn v chladicím systému ještě není stabilizovaný. To je zcela normální, chladnička se restartuje zhruba po 4 nebo 5 minutách.
- Chladicí jednotka vaší chladničky je skrytá v zadní stěně. Tak se mohou na zadní stěně vaší chladničky vytvořit kapky vody nebo námrazy, a to z důvodu činnosti kompresoru ve specifikovaných intervalech. To je normální. Není-li námraza nadměrná, není nutné provádět odmrazování.
- Pokud nebudete chladničku používat delší dobu (např. během dovolené), odpojte ji. Chladničku vyčistěte v souladu s pokyny v části 4 a nechte dveře otevřené, abyste tak zabránili hromadění vlhkosti a zápachu.
- Zakoupený spotřebič je určený do domácnosti a lze ho použít pouze v domácím prostředí a ke stanoveným účelům. Nehodí se pro komerční či hromadné použití. Pokud uživatel použije spotřebič způsobem, který je v rozporu s uvedenými funkcemi, zdůrazňujeme, že výrobce a prodejce nenesou zodpovědnost za žádnou opravu a selhání v rámci záručního období.
- Pokud problém přetrvává i poté, co jste postupovali podle výše uvedených pokynů, obraťte se na autorizovaný servis.

KAPITOLA 7: TIPY PRO ÚSPORU ENERGIE

1. Potraviny před vložením do spotřebiče nechte vždy vychladnout.
2. Potraviny rozmrazujte v chladničce, pomáhá to úspoře energie.
3. Spotřeba energie vašeho spotřebiče je deklarována bez šuplíků a s naplněnou mrazicí přihrádkou.
4. Pro úsporu energie, nepoužívejte část mezi mezním zatížením a dveřmi, podél hranice mezního zatížení. Hranice mezního zatížení je taktéž v deklaraci spotřeby energie.

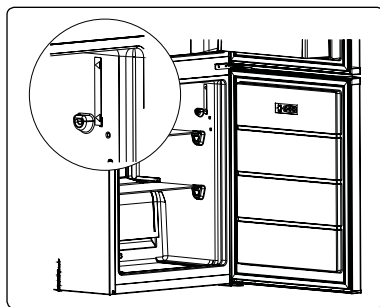

Tartalomjegyzék

1. FEJEZET: ÁLTALÁNOS FIGYELMEZTETÉSEK	43
2. FEJEZET: ALULFAGYASZTÓS HŰTŐSZEKRÉNY.....	47
3. FEJEZET: ALULFAGYASZTÓS HŰTŐSZEKRÉNY HASZNÁLATA.....	49
4. FEJEZET: ÉLELMISZER TÁROLÁS.....	52
5. FEJEZET: AZ AJTÓNYITÁSI IRÁNY MEGFORDÍTÁSA	53
6. FEJEZET: HIBAKERESÉSI ÚTMUTATÓ	53
7. FEJEZET: TIPPEK AZ ENERGIATAKARÉKOS HASZNÁLATHOZ	55

Fagyasztós hűtőszekrénye megfelel az érvényes biztonsági előírásoknak. A nem megfelelő használat személyi sérüléshez vagy anyagi kárhoz vezethet. A sérülések és károk elkerülése érdekében alaposan olvassa át ezt az útmutatót fagyasztós hűtőszekrénye első használata előtt. Az útmutató fontos információkat tartalmaz fagyasztós hűtőszekrénye telepítésére, biztonságos használatára és karbantartására vonatkozólag. Őrizze meg az útmutató a későbbi tájékozódáshoz.





TŰZ

Figyelmeztetés: Tűzveszélyes / gyúlékony anyagok

1. FEJEZET: ÁLTALÁNOS FIGYELMEZTETÉSEK

 **FIGYELMEZTETÉS:** Ügyeljen rá, hogy semmi ne blokkolja a hűtőszekrény szellőzőnyílásait.

 **FIGYELMEZTETÉS:** Ne használjon mechanikus eszközöket, illetve a leolvasztást gyorsító egyéb megoldást!

 **FIGYELMEZTETÉS:** Ne használjon elektromos készülékeket a hűtőszekrény belsejében!

 **FIGYELMEZTETÉS:** Ne sértse meg a hűtőközeg csöveit!

 **FIGYELMEZTETÉS:** A készülék elhelyezésekor gondoskodjon róla, hogy a tápkábel ne akadjon be és ne sérüljön meg.

 **FIGYELMEZTETÉS:** Ne helyezzen több csatlakozós hosszabbítót vagy hordozható áramforrást a készülék mögé.

 **FIGYELMEZTETÉS:** A személyi sérülések elkerülése érdekében a készüléket a gyártó utasításainak megfelelően kell üzembe helyezni.

 A hűtőszekrényben használt kis mennyiségű hűtőközeg a környezetbarát R600a (egy izobutén), ami gyúlékony és robbanásveszélyes, ha zárt körülmények között meggyújtják.

* Ügyeljen rá, hogy a hűtőszekrény szállítása és elhelyezése közben ne sértse meg a hűtőközeg vezetékeit.

* Ne tároljon gyúlékony anyagokat, például hajtógázas packokat, vagy tűzoltó készülék utántöltő patronokat a hűtőszekrény közelében.

* A készüléket háztartási, vagy ahhoz hasonló jellegű használatra tervezték, így például:

- üzletek, irodák, illetve más munkahelyek személyzeti konyháiban;
- falusi vendégházak és szállodák, hostelek és egyéb szálláshelyek vendégei által;
- panzió típusú szálláshelyeken;
- vendéglátás és hasonló, nem kiskereskedelmi célú alkal-

1. FEJEZET: ÁLTALÁNOS FIGYELMEZTETÉSEK

mazásokhoz.

- * Ezt a hűtőszekrény-fagyasztót 220-240V, 50 Hz-es hálózathoz kell csatlakoztatni. Ne használjon más tápellátást! A készülék csatlakoztatása előtt győződjön meg róla, hogy az adattáblán lévő értékek (feszültség és a csatlakoztatott terhelés) megegyeznek a hálózat elektromos értékeivel. Ha tanácstalan, forduljon szakképzett villanszerelőhöz.)
- * A készüléket 8. életévüket betöltött gyermekek, korlátozott fizikai, érzékszervi vagy szellemi képességű személyek vagy tapasztalattal, ill. ismerettel nem rendelkező személyek csak akkor használhatják, ha felügyeletük biztosított, vagy a készülék biztonságos használatát nekik elmagyarázták, és az esetleges veszélyeket megértették. Gyermekek a berendezéssel nem játszhatnak! A tisztítást és karbantartást nem végezheti felügyelet nélküli gyermek.
- * 3 és 8 év közötti gyermekek be- és kipakolhatnak a hűtőszekrényből. Gyermekek nem takaríthatják és nem végezhetnek karbantartási munkákat a készüléken. Kisgyermekek (0-3 éves korig) nem használhatják a készüléket. Fiatal gyermekek (3-8 éves korig) kizárólag folyamatos felügyelet mellett használhatják a készüléket. Idősebb gyermekek (8-14 éves korig) és kiszolgáltatott felnőttek megfelelő felügyelet mellett vagy a használati utasítás ismertetése után használhatják a készüléket. Rendkívül kiszolgáltatott emberek kizárólag folyamatos felügyelet mellett használhatják a készüléket.
- * A sérült tápkábel/csatlakozó tüzet, vagy elektromos áramütést okozhat. Ha a tápkábel/csatlakozó sérült, cseréltesse ki egy szakképzett villanszerelővel.
- * A készülék 2000 métert meghaladó magasságon nem használható.

Az élelmiszerek szennyeződésének elkerülése érdekében tartsa be az alábbi utasításokat:

- * Az ajtó huzamosabb ideig történő nyitva hagyása jelentős hőmérséklet-növekedést eredményezhet a készülék rekeszeiben.
- * Rendszeresen tisztítsa az elérhető vízvezető rendszereket és azokat a felületeket, amelyekre élelmiszert helyez.
- * Nyers húst és halat a hűtőszekrény megfelelő rekeszeiben tároljon, hogy ne érintkezessen más élelmiszerekkel és ne csöpögjön azokba.
- * A két csillaggal jelölt fagyasztórekeszek előfagyasztott ételek tárolására, fagylalt készítésére és tárolására, valamint jégkocka készítésére alkalmasak.
- * Az egy, kettő és három csillaggal jelzett rekeszek egyike sem alkalmas friss élelmiszerek fagyasztására.
- * Ha a hűtőszekrényt hosszabb ideig nem használja, kapcsolja ki, olvassza le, tisztítsa ki, szárítsa meg és hagyja az ajtót nyitva, ezzel elkerülheti a penész kialakulását a hűtő belsejében.

1. FEJEZET: ÁLTALÁNOS FIGYELMEZTETÉSEK

Hulladék-elhelyezés

- Minden felhasznált csomagolóanyag és anyag környezetbarát és újrahasznosítható. Kérjük, a csomagolóanyagot környezetbarát módon helyezze el a hulladékban. További információért forduljon helyi önkormányzatához.
- A készülék kiselejtezése esetén vágja le a tápvezetéket és semmisítse meg a dugót és a tápkábel. Iktassa ki az ajtózárat annak érdekében, hogy a legerkek ne szorulhassanak a készülékbe.
- A levágott elektromos csatlakozó 16 amperes konnektorhoz történő csatlakoztatása komoly veszélyt (áramütés) jelent. Kérjük, győződjön meg róla, hogy a levágott csatlakozó biztonságosan került elhelyezésre a hulladékban.

Régi készülékének kiselejtezése

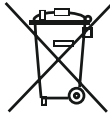

Ez a jelölés a terméken vagy csomagolásán azt jelenti, hogy a készüléket a háztartási hulladéktól külön kell kezelni. A készüléket az elektromos és elektronikai eszközök újrahasznosítását végző gyűjtőhelyre kell szállítani. Az anyagok újrahasznosítása segít megőrizni a természetes erőforrásokat. A termék újrahasznosításával kapcsolatban bővebb információért, kérjük, vegye fel a kapcsolatot a helyi hatóságokkal, hulladékkezelő szervekkel, vagy az üzlettel, ahol a terméket megvásárolta.

Kérjük, érdeklődjön a helyi hatóságoktól az elektromos hulladékok újrafelhasználáshoz, újrahasznosításhoz történő szabályos elhelyezéséről.

Megjegyzések:

- Készüléke beüzemelése és használata előtt kérjük, alaposan olvassa át a használati útmutatót. Nem vagyunk felelősek a helytelen használatból eredő károkért.
- Kövesse a készüléken és a kézikönyvben található utasításokat, és tartsa az útmutatót egy biztos helyen, a jövőben fellépő problémák kezelésére.
- Ez a készülék háztartási környezetben történő felhasználásra készült és kizárólag ebben a környezetben és erre a meghatározott célra használható. Nem alkalmas kereskedelmi vagy közcélú felhasználásra. Ilyen felhasználás a garancia elvesztéséhez vezet és vállalatunk nem felelős a felmerülő meghibásodásért.
- Ez a készülék háztartási környezetben történő felhasználásra készült és étel hűtésére / elhelyezésére alkalmas. Nem alkalmas kereskedelmi vagy közcélú felhasználásra és/vagy ételen kívül más anyagok tárolására. Vállalatunk nem vállal felelősséget a nem megfelelő felhasználásból adódó meghibásodásokért.

Biztonsági figyelmeztetések



- Ne csatlakoztass hűtőszekrény-fagyasztóját hosszabbítóval az elektromos hálózathoz.
- A sérült tápkábel/csatlakozó tüzet, vagy elektromos áramütést okozhat. Ha a tápkábel/csatlakozó sérült, cseréltesse ki egy szakképzett villanyszerelővel.
- Ne használjon konnektoradaptert.
- Soha ne törje meg a tápkábelt!
- Soha ne érjen nedves kézzel a tápkábelhez / dugaszhoz, a rövidzárlatból eredő áramütés elkerülése érdekében.
- Ne helyezzen üvegeket vagy üdítőitalos dobozokat a fagyasztószekrénybe! Az üvegek vagy a dobozok felrobbanhatnak.
- Ha a fagyasztószekrényben készült jégkockát szeretné kivenni, ne érjen hozzá, mert a jég fagyási sérülést okozhat vagy megvághatja.
- Ne vegyen ki semmit nedves vagy vizes kézzel a fagyasztóból! Bőrsérülést, vagy fagyási sérülést okozhat.
- Ne fagyassza vissza az egyszer már kiolvasztott ételeket!

Üzembe helyezési tájékoztató

A hűtőszekrény-fagyasztó kicsomagolása és elhelyezése előtt szánjon egy kis időt az alábbi pontok megismerésére.

- Ne tegye ki a hűtőszekrényt közvetlen napsugárzásnak, és ne helyezze hőforrások, például fűtőtestek közelébe.
- A készüléket az olyan hőforrásoktól, mint a tűzhely, sütő, radiátor és kályha legalább 50 cm-re kell elhelyezni és legalább 5cm-re az elektromos kályháktól.
- Ne tegye ki hűtőszekrény-fagyasztóját nedvességnek vagy esőnek!
- A hűtőszekrény-fagyasztót legalább 200mm távolságra helyezze el más hűtőszekrényektől.
- A készülék felett legalább 150 mm-t szabadon kell hagyni. Ne helyezzen semmit a készülék tetejére.
- A biztonságos működés érdekében fontos, hogy a hűtőszekrény szilárdan és stabilan álljon. Az állítható lábakkal állíthatja be vízszintesen a hűtőszekrényt. Győződjön meg róla, hogy a készülék vízszintesen áll, mielőtt bármilyen ételt helyezne el benne.
- A hűtőszekrény használata előtt javasolt a polcokat és a tálcákat egy teáskanálnyi szódabikarbónával elkevert meleg vizes folyadékkal átörölni. Tisztítás után öblítse le tiszta vízzel, végül törölje szárazra.
- Helyezze be a műanyag távtartókat, melyeket a készülék hátulján talál. A beszereléshez forgassa el őket 90°-kal (az ábrán látható módon). Ezzel megakadályozza, hogy a kondenzátor hozzáérjen a falhoz.
- A hűtőszekrényt állítsa a fal mellé úgy, hogy a szabad hely ne haladja meg a 75 mm-t.

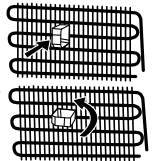

A hűtőszekrény használata előtt



- A hűtőszekrény üzembe helyezése előtt ellenőrizze, hogy rendelkezik-e látható sérüléssel. Ne használja a hűtőszekrényt, ha sérült.
- Első használat előtt tartsa a hűtőszekrényt függőleges helyzetben 3 órán keresztül, mielőtt csatlakoztatná az elektromos hálózathoz. Ezzel elősegíti a hatékony működést, és megakadályozza a kompresszor meghibásodását.
- A hűtőszekrény kellemetlen szagot bocsáthat ki az első használat során. Ez teljesen normális jelenség és a szag elmúlik, amint a hűtőszekrény elkezd lehűlni.

1. FEJEZET: ÁLTALÁNOS FIGYELMEZTETÉSEK

Tájékoztató az újgenerációs hűtési technológiáról

Az újgenerációs hűtési technikával rendelkező hűtőszekrény-fagyasztók eltérő működési rendszerrel rendelkeznek, mint a statikus hűtőszekrények. A hagyományos hűtőszekrény-fagyasztókban a fagyasztóba beáramló levegőben lévő pára és az élelmiszerekből kipárolgó nedvesség megfagy a fagyasztóban. Azért, hogy az így keletkezett jeget elolvasszuk, azaz leolvasszuk a hűtőt, a készüléket ki kell húzni a hálózatból. A leolvastás közben az élelmiszerek hűtését más módon kell biztosítani, a felhasználónak ki kell írnie a készüléket és el kell távolítania a felgyűlt jeget.

Az új generációs hűtési technológiával rendelkező fagyasztórekeszekben az eljárás teljesen más. A ventilátor segítségével hideg és száraz levegő áramlik át a fagyasztótérben. A hideg levegő fagyasztórekeszen keresztül történő akadálytalan áramoltatásának köszönhetően az ételek egyenletesen és megfelelően fagynak meg. Így nem keletkezik jég lerakódás.

A hűtőtér működése közel azonos a fagyasztótérével. A hűtőtér felső részében található ventilátor által befűjt levegő lehűl, miközben áthalad a levegőcsatorna nyílásán. Ezzel egy időben a légcsonna nyílásain levegőt fúj ki a készülék, ezzel a hűtési folyamat sikeresen befejeződött a hűtőtérben. A légcsonna található lyukakat a levegő hűtőtérben történő egyenletes elosztására tervezték.

Mivel a fagyasztótér és a hűtőtér között nem áramlik levegő, a szagok nem tudnak keveredni. Ennek eredményeként az új generációs hűtési technológiával rendelkező hűtőszekrénye egyszerűen használható, nagy befogadóképességű és esztétikus megjelenésű.

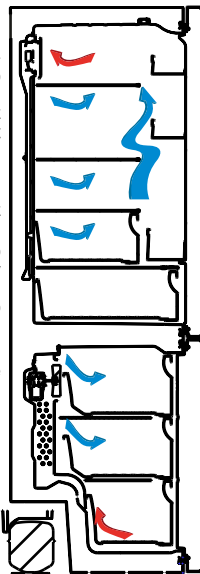

2. FEJEZET: ALULFAGYASZTÓS HŰTŐSZEKRENY

Ez a készülék nem beépítésre szánt modell.

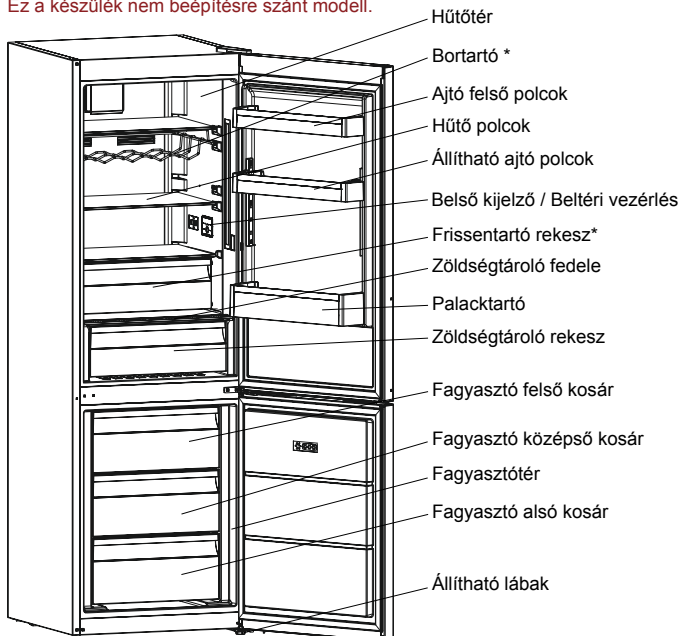

Tojástartó



Jégkockatartó

* Néhány modellben

Az ábra csupán a készülék egyes részeinek és tartozékainak tájékoztató jellegű szemléltetésére szolgál. Az adott modelltől függően a részegységek eltérőek lehetnek.

2. FEJEZET: ALULFAGYASZTÓS HŰTŐSZEKRÉNY

Friss élelmiszerek tárolására alkalmas rekesz (hűtőszekrény): A leghatékonyabb energiamegtakarítás a készülék alján található fiókok és az egyenletesen elosztott polcok elhelyezkedésével biztosítható. Az ajtó belső oldalán található rekeszek nincsenek hatással az energiatakarékosságra.

Fagyasztó rekesz (Fagyasztó): A leghatékonyabb energiafogyasztás elérése akkor garantált, ha a fiókok és tárolórekeszek a helyükön vannak.

3. FEJEZET: ALULFAGYASZTÓS HŰTŐSZEKRÉNY HASZNÁLATA

Kijelző és kezelőpanel

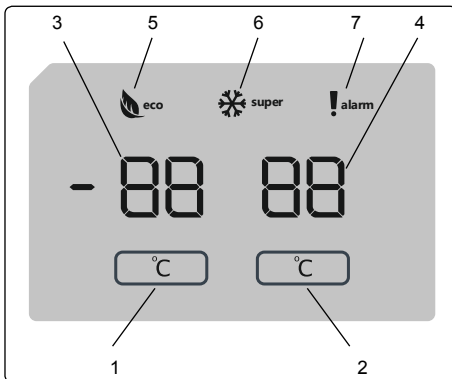

Kijelző- és vezérlőpanel

Vezérlőpanel használata

1. Lehetővé teszi a fagyasztó beállításait.
2. Lehetővé teszi a hűtő beállításait.
3. Fagyasztó-érték beállítása képernyő
4. Hűtőérték beállítása képernyő
5. Gazdaságos üzemmód szimbólum
6. Szuper fagyasztás szimbólum
7. Ez a riasztás szimbóluma.

A fagyasztó-hűtőszekrény üzemeltetése

Miután csatlakoztatta a készüléket, az összes szimbólum megjelenik 2 másodpercre, és a kezdeti értékek -18 °C -ot fognak mutatni a fagyasztó beállítás kijelzőjén, illetve $+4\text{ °C}$ -ot a hűtő beállítás kijelzőjén.

A fagyasztó hőmérséklet-beállításai

- A fagyasztó beállításjelzőjének kezdeti hőmérsékleti értéke -18 °C .
- Nyomja meg a fagyasztó beállítógombját egyszer.

Amikor először megnyomja a gombot, az előző érték fel fog villanni.

- A gomb minden egyes megnyomásával egy alacsonyabb érték kerül beállításra (-16 °C , -18 °C , -20 °C , -22 °C , vagy -24 °C).
- Ha a gombot még egyszer megnyomja, a sor a -16 °C értékről indul újra.

MEGJEGYZÉS: A gazdaságos üzemmód automatikusan bekapcsol, ha a fagyasztó rekesz hőmérséklete -18 °C -ra van állítva.

A hűtő hőmérséklet-beállításai

- A hűtő beállításjelzőjének kezdeti hőmérsékleti értéke $+4\text{ °C}$.
- Nyomja meg egyszer a hűtő gombját.
- A gomb minden egyes megnyomásával egy alacsonyabb érték kerül beállításra ($+8\text{ °C}$, $+6\text{ °C}$, $+5\text{ °C}$, $+4\text{ °C}$, vagy $+2\text{ °C}$).
- Ha a gombot még egyszer megnyomja, a sor a $+8\text{ °C}$ értékről indul újra.

Szuper fagyasztás üzemmód

Célja

- Nagy mennyiségű élelmiszer fagyasztásához, amely nem fér el a gyors fagyasztó polcon.
- Készletek fagyasztásához.
- Friss élelmiszer gyorsfagyasztásához, hogy az megtartsa frissességét.

3. FEJEZET: ALULFAGYASZTÓS HŰTŐSZEKRENY HASZNÁLATA

Hogyan kell használni

A szuper fagyasztás üzemmód engedélyezéséhez nyomja meg a fagyasztó hőmérséklet-beállító gombot 3 másodpercig. Ha a szuper fagyasztás üzemmód be lett állítva, a szuper fagyasztás szimbólum felvilan, és a gép hangjelzést ad, hogy nyugtázza az üzemmód bekapcsolását.

A Szuper fagyasztás üzemmód:

- A hűtő hőmérséklete beállítható. Ebben az esetben továbbra is fennmarad a szuper fagyasztás üzemmód.
- A gazdaságos üzemmódot nem lehet kiválasztani.
- A szuper fagyasztás üzemmódot ugyanazzal a művelettel kapcsolhatja, mint amivel aktiválta.

Megjegyzések:

- A 24 óra alatt maximálisan lefagyasztható friss élelmiszer mennyisége (kilogrammban) megtalálható a berendezés címkéjén.
- A berendezés optimális működése és maximális fagyasztó kapacitása érdekében, aktiválja a szuper fagyasztás módot 3 órával a friss élelmiszer fagyasztóba helyezése előtt.



A szuper fagyasztás üzemmód 24 órán belül automatikusan megszakad, vagy amikor az érzékelő hőmérséklete -32°C alá esik.

A fagyasztórekesz és a hűtőrekesz javasolt beállításai

A fagyasztórekesz	Hűtőrekesz	Megjegyzések
-18°C	4°C	A rendszeres használat és a legjobb teljesítmény érdekében.
-20°C , -22°C vagy -24°C	4°C	Ajánlott, ha a környezeti hőmérséklet meghaladja a 30°C -ot.
Szuper fagyasztás mód	4°C	Akkor kell használni, amikor rövid idő alatt akarja lefagyasztani az élelmiszereket.
-18°C , -20°C , -22°C vagy -24°C	2°C	Ezeket a hőmérséklet beállításokat akkor kell használni, ha a környezeti hőmérséklet magas, vagy ha úgy gondolja, hogy a hűtő nem elég hideg a hűtő ajtajának gyakori nyitogatása miatt.

Nyitott ajtó riasztás funkció

Ha a hűtő vagy a fagyasztó ajtó több, mint 2 percig nyitva van a berendezés sípol.

Hőmérséklet beállítással kapcsolatos figyelmeztetések

- Nem ajánlott a hűtőszekrény 10°C -nál hűvösebb környezetben történő használata.
- A hőmérséklet beállításánál vegye figyelembe, hogy milyen gyakran nyitják ki a készülék ajtaját, mennyi élelmiszert tárol a hűtőszekrényben, milyen magas a külső hőmérséklet, illetve hol helyezték el a készüléket.
- Javasolt a hűtőszekrény első használatakor legalább 24 órán keresztül az első csatlakoztatástól megszakítás nélkül működtetni a készüléket, hogy biztosan elérje a megfelelő hőmérsékletet. Ebben az időszakban ne nyissa ki a hűtő ajtaját, és ne rakjon a készülékbe ételt.
- A hűtőszekrény 5 perces beépített késleltetés funkcióval rendelkezik, a kompresszor meghibásodásának elkerülése érdekében. Áramszünet után, vagy az elektromos hálózathoz történő újbóli csatlakoztatáskor a készülék késleltetve indul el. A hűtőszekrény 5 perc után kezd el teljesen rendeltetésszerűen működni.
- A hűtőszekrényt úgy tervezték, hogy a szabványban meghatározott külső hőmérséklet határok között működjön, az információs táblán látható klímaosztálynak megfelelően. A hűtési teljesítmény hatékonysága érdekében nem ajánlott a hűtőszekrény megjelölt határértékeken kívüli hőmérsékletű környezetben történő működtetése.
- Ezt a készüléket 16°C - 38°C közötti környezeti hőmérséklet tartományban történő használatra tervezték.

Klímaosztály	Környezet hőmérséklete $^{\circ}\text{C}$
T	16 és 43°C között
ST	16 és 38°C között
N	16 és 32°C között
SN	10 és 32°C között

Éghajlati kategóriák és jelentésük.

T (trópusi): Ezt a hűtőberendezést 16°C és 43°C közti környezeti hőmérsékleten való használatra tervezték.

ST (szubtrópusi): Ezt a hűtőberendezést 16°C és 38°C közti környezeti hőmérsékleten való használatra tervezték.

N (mérsékelt): Ezt a hűtőberendezést 16°C és 32°C közti környezeti hőmérsékleten való használatra tervezték.

SN (kiterjesztett mérsékelt): Ezt a hűtőberendezést 10°C és 32°C közti környezeti hőmérsékleten való használatra tervezték.

Fontos beszerelési utasítások

A készüléket úgy tervezték, hogy nehéz éghajlati viszonyok között működjön és 'Freezer Shield' technológiával látták el, amely biztosítja, hogy a fagyasztott élelmiszer a fagyasztóban ne olvadjon fel még akkor sem, ha a környezeti hőmérséklet mindössze -15°C . Így ezután fűtetlen helyiségbe is szerelheti a készüléket anélkül, hogy aggódnia kellene attól, hogy a fagyasztott élelmiszer megromlik a fagyasztóban. Amikor a környezeti hőmérséklet visszatér a normál értékre, folytathatja a készülék szokásos módon történő használatát.

3. FEJEZET: ALULFAGYASZTÓS HŰTŐSZEKRENY HASZNÁLATA

Hőmérséklet kijelző

A hűtőszekrény jobb beállíthatósága érdekében egy hőmérséklet érzékelőt helyeztek el a készülék leghidegebb területén.

Az ételek jobb eltárolása érdekében, különösen a leghidegebb területen, győződjön meg róla, hogy "OK" jelzés látható a hőmérséklet kijelzőn. Ha az « OK » jelzés nem látható, az azt jelenti, hogy a hőmérsékletet nem megfelelően állították be.

Ha a kijelző nehezen látható, gondoskodjon a megfelelő megvilágításáról. A hőmérséklet beállítás minden egyes megváltoztatása után várja meg a készülék belső hőmérsékletének stabilizálódását, mielőtt esetlegesen új hőmérséklet beállítást adna meg. Kérjük, a hőmérséklet érzékelő alapján csak fokozatosan változtassa meg a beállításokat. Várjon legalább 12 órát, mielőtt újra ellenőrizné az érzékelőt és esetleg megváltoztatná a beállítást.

MEGJEGYZÉS: Az ajtó többszöri, egymást követő kinyitása (vagy hosszabb nyitva tartása) után, vagy friss étel behelyezését követően természetes, hogy az "OK" jelzés nem jelenik meg a hőmérséklet beállítás kijelzőn. Ha a hűtőtérben (a készülék alsó falán) rendkívüli jegesedést tapasztal valószínűleg a túlzott párolgás miatt (túlterhelt készülék, magas külső hőmérséklet, gyakori ajtó nyitások), állítsa a hőmérséklet beállítást alacsonyabb értékre, amíg a kompresszor ki nem kapcsol.

Éltárolás a hűtőtér leghidegebb részén

Ételeit tovább eltárolhatja, ha a nekik megfelelő hűtőtségsű területen helyezi el őket. A leghidegebb terület a zöldségtartó felett található.

Az itt látható szimbólum jelöli hűtőszekrénye leghidegebb részét.

Ahhoz, hogy biztosan alacsony hőmérséklet legyen a hűtőtér ezen részében, győződjön meg róla, hogy a polc a szimbólummal azonos szinten van, az ábrán látható módon.

A leghidegebb rész felső határát a matricaalsó fele jelöli (a nyíl feje). A leghidegebb rész felső polcának a nyíl fejével megegyező magasságban kell lennie. A leghidegebb rész e szint alatt található.

Mivel a polcok kivethetők, mindig győződjön meg róla, hogy a polcok a matrica által jelölt zónáhatárok szintjén vannak, az egyes részek megfelelő hőmérséklete érdekében.

Tartozékok

Fagyasztó rekesz

- A fagyasztótér ládáiban könnyen hozzáférhető módon tárolhatja az élelmiszereket.
- A fagyasztó láda kivétele:
- Húzza ki a ládát, ameddig lehetséges
- Húzza a láda elejét fel, majd kifelé.

! **A kihúzható láda visszahelyezéséhez végezze el ugyanezt a műveletet visszafelé.**

Megjegyzés: Mindig a fogantyújánál tartva vegye ki, vagy rakja vissza a rekeszt.

Jégkocka Készítése

- Töltse meg a jégkockatartót vízzel, majd helyezze be a mélyhűtő részbe.
- Miután a víz teljesen jéggé fagyott, a tálca megcsavarásával kivethetők a jégkockák.

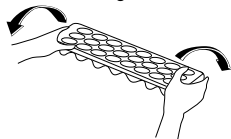

Frissentartó polcok (Néhány modellben)

Az élelmiszerek fagyasztótér vagy a hagyományos hűtőtér helyett a frissentartó rekeszben történő tárolásával az étel tovább megőrzi frissességét, ízét, valamint friss megjelenését. Ha a frissentartó tálca beszennyeződik, vegye ki és mossa le vízzel.

(A víz 0 °C-on fagy meg, de a sót vagy cukrot tartalmazó élelmiszerek alacsonyabb hőmérsékleten fagynak meg.)

A frissentartó rekeszt a legtöbbször nyers hal, rizs, stb. tárolására használják.

Ne tegyen a rekeszbe lefagyasztani kívánt ételeket, vagy a jégkockatartót jégkocka készítéshez.

A frissentartó rekesz eltávolítása

- A síneken csúsztatva húzza ki maga felé a frissentartó rekeszt.
- Húzza a frissentartó rekeszt fel, hogy kivége a sínből.

A frissentartó rekesz eltávolítása után, maximum 16 kg-os terhelést bír el.

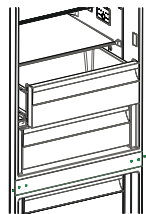
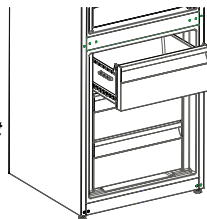
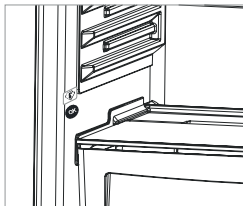

3. FEJEZET: ALULFAGYASZTÓS HŰTŐSZEKRÉNY HASZNÁLATA

Páratartalom szabályozó (Néhány modellben)

A zárt páratartalom szabályozó a friss gyümölcsök és zöldségek hosszabb eltarthatóságát teszi lehetővé.

Ha a zöldségtároló teljesen tele van, a zöldségtároló előtt lévő frissesség szabályozót ki kell nyitni. Ezáltal a zöldségtároló levegője és páratartalma szabályozott lesz, az ételek eltarthatósága megnövekszik.

Ha páralecsapódást lát az üvepolcon, a páratartalom szabályozót állítsa nyitott állásba.

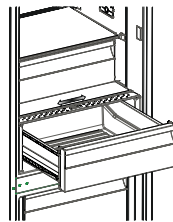

Palacktartó (Néhány modellben)

A palackok kicsúszásának vagy kiesésének megakadályozására használhatja a palacktartót. Ezzel elejét veheti annak a zajnak is, amely az ajtó nyitásakor vagy csukásakor jelentkezik.

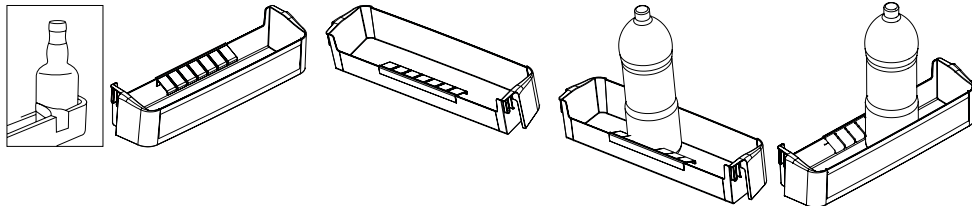

Adapti-Lift Ajtópolc (Néhány modellben)

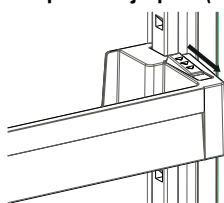

1. ábra

A Adapti-Lift eszközhöz szükséges tárolóterületeket hat különböző magasság-beállítás segítségével érheti el.

A Adapti-Lift pozíciójának megváltoztatásához; tartsa meg a polc alját és húzza az ajtópolc oldalán található gombokat a nyíl irányába (1. ábra)

Helyezze az ajtópolcot a fel-le mozgathatósághoz szükséges helyzetbe.

Ha az ajtópolc a kívánt helyzetben van, engedje fel az ajtópolc oldalán található gombokat (2. ábra). Az ajtópolc felengedése előtt a rögzítés ellenőrzéséhez mozgassa felfelé és lefelé az ajtópolcot.

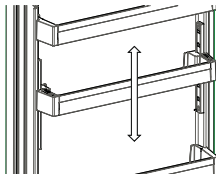

2. ábra

Megjegyzés: Mielőtt mozgatná a teherrel megrakott polcot, támassza meg a polc alját. Ha nem tartja meg, akkor az ajtópolc a ráhelyezett tömeg miatt kieshet a sínekből. Ez pedig az ajtópolc vagy a sínek sérüléséhez vezethet.

A tartozékok formája és szöveges leírása modellenként eltérő lehet.

- **A készülék tisztítása előtt győződjön meg róla, hogy kihúzta a hűtő tápcsatlakozóját az elektromos hálózathoz.**
- Ne tisztítsa a készüléket folyó vízzel!
- A készülék külső és belső oldalait langyos szappanos vízbe mártott szivaccsal vagy ruhadarabbal törölheti át.
- Vegye ki külön-külön az egyes tartozékokat, és tisztítsa meg őket szappanos vízzel. Ne mossa el őket mosogatógépből.
- Soha ne használjon a készülék tisztításához gyúlékony, robbanásveszélyes vagy maró hatású anyagokat (például higítót, benzint, savakat).
- A kondenzátort évente legalább egyszer tisztítsa meg egy seprűvel/kefével az energiatakarékos és hatékonyabb működés érdekében.

Győződjön meg róla, hogy tisztítás közben a készülék nincs csatlakoztatva az elektromos hálózathoz.

Leolvasztás

Hűtőszekrénye automatikusan leolvaszt. A leolvasztás eredményeként képződő víz áthalad a vízigyűjtő kifolyón, beáramlik a hűtőszekrény hátulján található párologtató tartályba, és magától elpárolog.



Párologtató tálca

A LED világítás cseréje

Ha a hűtőszekrény LED világítással rendelkezik, meghibásodás esetén vegye fel a kapcsolatot a Sharp ügyfélszolgálatával, mivel a világítást csak szakember cserélheti ki.

4. FEJEZET: ÉLELMISZER TÁROLÁS

Hűtőtér

- A magas páratartalom és az ebből keletkező jegesedés elkerülése érdekében soha se helyezzen folyadékot fedetlen tárolóedényben a hűtőszekrénybe. A zúzmara leginkább a párologtató leghidegebb részein koncentrálódik, és idővel egyre többször kell a készüléket leolvasztani.
- Soha ne helyezzen meleg ételt a hűtőszekrénybe. A meleg ételt hagyja szobahőmérsékleten lehűlni, majd ezt követően úgy helyezze el a hűtőtérben, hogy a megfelelő légáramlás biztosított legyen a környezetében.
- Semmi ne érintkezzen a készülék hátsó falával, mivel ez jegesedést okozhat. A csomagolóanyagok a hátsó falhoz ragadhatnak. Ne nyissa ki túl gyakran a hűtőszekrény ajtaját.
- A húst és a megfűtött halat (műanyag fóliába csomagoltan), amit 1-2 napon belül felhasznál, helyezze a hűtőtér alsó részébe (a frissentartó fölé), mivel ez a leghidegebb rész, és a legjobb tárolási feltételeket biztosítja.
- A gyümölcsöket és zöldségeket csomagolás nélkül helyezheti el a frissentartó rekeszben.
- Általános üzemelési körülmények között elegendő a hűtőszekrény hőmérsékleti beállítását +4 °C-ra állítani.
- A hűtőrekesz hőmérsékletének 0-8 °C között kell lennie, a friss élelmiszerek 0 °C alatt jegesednek vagy elrohadnak, míg 8 °C felett baktériumok lephetik el őket és megromolhatnak.
- Ne tegyen forró ételt a hűtőszekrénybe. Várja meg, amíg kihűl az étel. A forró ételek megnövelik a hűtőszekrény hőmérsékletét és ételmérgezést okozhatnak, valamint ételek romlásához vezethetnek.
- A húsokat, halakat, stb. a készülék hűtőrekeszében, míg a zöldségeket a zöldségeknek fenntartott rekeszben (ha elérhető) tárolja.
- A keresztzennyeződés elkerülése érdekében, a húsárukat és gyümölcsöket, valamint zöldségeket ne tároljon együtt.
- Az ételeket zárolt tárolóban helyezze a hűtőszekrénybe vagy takarja le őket valamivel a nedvesség és kellemetlen szagok megakadályozása érdekében.

Fagyasztótér

- Fagyasztott ételek hosszabb ideig történő tárolásához, és jégkocka készítéshez használja a hűtőszekrény mélyhűtő rekeszt.
- A fagyasztótér maximális kapacitása érdekében csak üvegpocokokat használjon a felső és középső részben. Az alsó részben használja az alsó rekeszeket.
- A berendezés optimális teljesítménye érdekében a maximális fagyasztó kapacitás eléréséhez állítsa a hűtőszekrényt a 4 °C pozícióra 24 órával előre, hogy behelyezné a friss élelmiszert a fagyasztóba.
- Miután friss élelmiszert helyezett a fagyasztóba általában elegendő 24 óráig beállítani az 2 °C fokozatot. 24 óra után csökkentheti a beállítást, ha szükséges.
- Ne helyezzen a frissen lefagyasztani kívánt ételt a már fagyott étel közelébe.
- A lefagyasztani kívánt ételeket (hús, darált hús, hal) egy alkalommal elfogyasztható adagokra osztva fagyassza le.
- Az egyszer már kiengedett ételt ne fagyassza le újból. Az újból lefagyasztott étel veszélyes lehet egészségére, ételmérgezést okozhat.
- Ne helyezzen meleg ételt a fagyasztótérbe, várja meg, amíg kihűl. A korábban lefagyasztott étel a mélyhűtőben kiolvadhat és tönkre mehet.
- Ha fagyasztott ételt vásárol, győződjön meg róla, hogy megfelelő módon le van fagyasztva, illetve a csomagolása sértetlen.
- A fagyasztott ételek tárolási feltételeinek szerepelnie kell az étel csomagolásán. Ha semmilyen magyarázat nincs rajta, az ételt a lehető legrövidebb időn belül el kell fogyasztani.
- Ha a fagyasztott étel csomagolása nedvesnek tűnik, és kellemetlen szaga is van, az ételt valószínűleg nem tárolták megfelelően, és megromlott. Ne vásároljon meg ilyen ételt!
- A fagyasztott élelmiszerek eltarthatósági időtartama függ a külső környezeti hőmérséklettől, az ajtó gyakori nyitásától, a termosztát beállításaitól, az élelmiszer típusától, valamint a megvásárlás és a fagyasztóba helyezés között eltelt időtartamtól. Mindig tartsa be a csomagoláson szereplő utasításokat, soha ne lépje túl az eltarthatósági időtartamot.
- Hosszú ideig tartó áramkimaradás esetén ne nyissa ki a fagyasztótér ajtaját. Hosszabb áramkimaradások esetén ne fagyassza vissza ételeit, fagyassza el őket a lehető legrövidebb időn belül.
- Vegye figyelembe, ha a fagyasztó ajtót becsukása után azonnal ki szeretné nyitni, az ajtó kicsit nehezebben nyílik. Ez nem jelent rendellenességet! Az egyensúlyi állapot elérése után az ajtó egyszerűen nyitható.

Fontos megjegyzés:

- A fagyasztott élelmiszereket, felengedésük után, a friss élelmiszerekkel azonos módon kell megfőzni. Ha nem főzi meg a kiolvasztott élelmiszereket, SOHA ne fagyassza újból le őket.
- A főtt ételekben található néhány fűszer (ánizs, bazsalikom, vizitorma, ecet, válogatott fűszerek, gyömbér, fokhagyma, hagyma, mustár, kakukkfű, majoránna, fekete bors) íze hosszú tárolás esetén megváltozik és intenzívebbé válik. Ezért a fagyasztott ételhez csak kevés fűszert adjon, vagy a kívánt fűszert csak kiolvasztás után adja az ételhez.
- Az élelmiszer eltárolhatósági ideje függ a felhasznált olajtól, zsiradéktól is. A tároláshoz megfelelő olajak/ zsiradékok a margarin, borjú zsír, olíva olaj és a vaj. Fagyasztáshoz nem használható zsiradékok a földimogyoró olaj és a disznózsír.
- A folyékony élelmiszereket műanyag poharakban kell lefagyasztani, más élelmiszereket műanyag fóliába vagy zacskóba csomagolva.

5. FEJEZET: AZ AJTÓNYITÁSI IRÁNY MEGFORDÍTÁSA

Az ajtó áthelyezése

- A hűtőszekrény-fagyasztó típusától függ, hogy az ajtók nyitási iránya megváltoztatható, vagy sem.
- Azokon a modelleken nem lehetséges, ahol a fogantyúk a készülék elejéhez vannak rögzítve.
- Ha készüléke nem rendelkezik fogantyúkkal, az ajtók nyitási iránya megváltoztatható. De ezt a műveletet csak egy erre jogosult szakember végezheti el. Kérjük, hívja fel a Sharp márkaszervizt.

6. FEJEZET: HIBAKERESÉSI ÚTMUTATÓ

Ellenőrizze a figyelmeztetéseket;

A hűtő figyelmeztetést küld, ha van(nak) meghibásodott alkatrész(ek). Ebben az esetben a gomb körüli LED villog, a jelzőcsengő pedig hangjelzést ad.

HIBA TÍPUSA	JELENTÉS	MIÉRT	TEENDŐ
E01	Szenzoros figyelmeztetés		A lehető legrövidebb időn belül vegye fel a kapcsolatot a Sharp ügyfélszolgálatával.
E02	Szenzoros figyelmeztetés		A lehető legrövidebb időn belül vegye fel a kapcsolatot a Sharp ügyfélszolgálatával.
E03	Szenzoros figyelmeztetés		A lehető legrövidebb időn belül vegye fel a kapcsolatot a Sharp ügyfélszolgálatával.
E06	Szenzoros figyelmeztetés		A lehető legrövidebb időn belül vegye fel a kapcsolatot a Sharp ügyfélszolgálatával.
E07	Szenzoros figyelmeztetés		A lehető legrövidebb időn belül vegye fel a kapcsolatot a Sharp ügyfélszolgálatával.
E08	Alacsony feszültség figyelmeztetése	Az eszköz tápellátása 170 W alá csökkent.	<p>- Nem az eszköz hibásodott meg, ez a hiba segít megakadályozni a kompresszor meghibásodását.</p> <p>- Vissza kell növelni a feszültséget az elvárt szintekre</p> <p>Ha ez a figyelmeztetés továbbra is fennáll, a lehető legrövidebb időn belül vegye fel a kapcsolatot a Sharp ügyfélszolgálatával.</p>
E09	A fagyasztórekesz nem elég hideg	Valószínűleg hosszú ideig fennálló áramhiba után lép fel.	<ol style="list-style-type: none"> 1. Állítsa a fagyasztó hőmérsékletét hidegebb értékekre, vagy állítsa be a szuperfagyasztást. Ez ki fogja törölni a hibakódot, ha egyszer elérte a kívánt hőmérsékletet. Tartsa csukva az ajtókat, hogy rövidebb idő alatt kialakulhasson a helyes hőmérséklet. 2. Távolítson el minden terméket, amely megpuhult/kiolvadt a hiba alatt. Ezeket rövid időn belül használja fel. 3. Ne tegyen friss terméket a fagyasztórekeszbe, amíg a helyes hőmérséklet létre nem jött és a hiba meg nem szűnt. <p>Ha ez a figyelmeztetés továbbra is fennáll, a lehető legrövidebb időn belül vegye fel a kapcsolatot a Sharp ügyfélszolgálatával.</p>

HIBA TÍPUSA	JELENTÉS	MIÉRT	TEENDŐ
E10	A fagyasztórekesz nem elég hideg	Valószínűleg a következők után lép fel: - Hosszú ideig fennálló áramhiba. - Forró élelmiszert hagytak a hűtőszekrényben.	1. Állítsa a hűtőszekrény hőmérsékletét hidegebb értékekre, vagy állítsa be a szuperhűtést. Ez ki fogja törölni a hibakódot, ha egyszer elérte a kívánt hőmérsékletet. Tartsa csukva az ajtókat, hogy rövidebb idő alatt kialakulhasson a helyes hőmérséklet. 2. Ürítse ki a levegővezető csatorna furatainak elülső területét és ne tegyen élelmiszert a szenzorhoz közel. Ha ez a figyelmeztetés továbbra is fennáll, a lehető legrövidebb időn belül vegye fel a kapcsolatot a Sharp ügyfélszolgálatával.
E11	A hűtőrekesz nagyon hideg	Különbéle	1. Ellenőrizze, hogy a szuperhűtés üzemmód aktíválva van-e 2. Csökkentse a hűtőrekesz hőmérsékletét 3. Ellenőrizze le, hogy a szellőzők tiszták és nincsenek eldugulva Ha ez a figyelmeztetés továbbra is fennáll, a lehető legrövidebb időn belül vegye fel a kapcsolatot a Sharp ügyfélszolgálatával.

Ha hűtőszekrény nem működik:

- Nincs áramszünet?
- Megfelelően van bedugva a tápcsatlakozó a konnektorba?
- Nem égett ki a főbiztosíték, vagy a konnektor biztosítéka?
- A konnektor nem hibásodott meg? Ennek ellenőrzéséhez dugja be a hűtőszekrény csatlakozóját egy biztosan jól működő konnektorba.

Ha a hűtőszekrény nem hűt eléggé:

- A hőmérséklet beállítás jó?
- A hűtőszekrény ajtaját gyakran kinyitják vagy hosszú ideig nyitva hagyják?
- A hűtőszekrény ajtaja megfelelően be van zárva?
- Úgy helyezett ételt vagy edényt a hűtőszekrénybe, hogy az hozzáér a készülék hátsó falához, és ezzel akadályozza a szabad légáramlást?
- Nincs túlzottan tele a hűtőszekrény?
- Megfelelő távolságot hagyott a hűtőszekrény és a hátsó, illetve oldalsó falak között?
- A környezeti hőmérséklete a használati útmutatóban megadott tartományban van?

Ha a készülék túlhűti a hűtőtérben található ételeket

- A hőmérséklet beállítás jó?
- Sok élelmiszert helyezett rövid időn belül a fagyasztótérbe? Ha igen, a hűtőszekrény lehet, hogy túlhűti a hűtőtérben lévő ételeket, mivel hosszabb ideig kell működnie a fagyasztóban lévő ételek lehűtéséhez.

Ha a hűtőszekrény túl hangosan működik

A beállított hőmérséklet szint fenntartásához a kompresszor időről időre bekapcsol. Ilyen esetben a hűtőszekrényből származó zajok normálisak, és működéséből erednek. Ha a készülék elérte a kívánt hőmérsékletet, a zajok automatikusan elhalkulnak. Ha a zajok nem szűnnek meg:

- Stabílan áll a készülék? A lábák be vannak állítva?
- Van valami a hűtőszekrény mögött?
- A polcok, vagy a polcokon lévő edények nem vibrálnak? Ebben az esetben helyezze át a polcokat és/vagy az edényeket.
- Nem vibrálnak a hűtőszekrényre helyezett tárgyak?

Normális zajok:

Repedés (jég repedésének) zaja:

- Automatikus kiolvasztás közben.
- Amikor a készülék lehül vagy melegszik (a készülék anyagának tágulása miatt).

6. FEJEZET: HIBAKERESÉSI ÚTMUTATÓ

Rövid repedő hang: Akkor hallható, amikor a termosztát ki/bekapcsolja a kompresszort.

Kompresszor zaj (normális motor zaj): Ez a zaj azt jelenti, hogy a kompresszor rendeltetésszerűen működik. A kompresszor működése rövid ideig nagyobb zajjal járhat, amikor bekapcsol.

Bugyborékoló zaj és loccsanás: Ez a zaj a hűtőközeg hűtőrendszer csöveiben történő áramlásából ered.

Víz áramlás zaja: Leolvasztás közben a párolgató tartályba áramló víz normális zaja. Ezt a zajt leolvasztás közben hallhatja.

Légbefújás zaja (Ventilátor normális hangja): Ez a zaj a No-Frost hűtőszekrényekben hallható, a rendszer normál működése közben, a levegő áramoltatása miatt.

Páraleszapódás tapasztalható a hűtőszekrény belsejében:

- Az ételeket megfelelő módon becsomagolta? A tárolóedényeket teljesen megszáritotta, mielőtt a hűtőszekrénybe tette volna őket?
- Gyakran kinyitja a hűtőszekrény ajtaját? Az ajtó kinyitásakor a szoba levegőjében lévő páratartalom beáramlik a hűtőbe. Különösen ha a páratartalom túl magas a szobában, az ajtó minél gyakoribb kinyitása nyomán a pára lecsapódik a készülékben.
- Normális jelenség, hogy vízcseppek keletkezzenek a hátsó falon az automatikus leolvasztás folyamat eredményeként. (Statikus modellekben)

Ha az ajtók nem nyílnak és záródnak rendesen:

- A tárolt élelmiszerek nem akadályozzák az ajtó záródását?
- Megfelelően vannak elhelyezve a rekeszek, polcok és fiókok?
- Nincsenek az ajtó tömítések megsérülve vagy elszakadva?
- Hűtőszekrénye vízszintes felületen áll?

Ha a hűtőszekrény ház szélei az ajtó zsanéjának csatlakozásánál melegek:

Különösen nyáron (melegben) a kompresszor működése közben a zsanér csatlakozásánál a készülék felszíne felmelegszik. Ez normális jelenség.

FONTS MEGJEGYZÉSEK:

- A kompresszor védelmi hőbiztosítóka megszakít hirtelen áramszünet vagy a készülék csatlakozójának kihúzása után, mivel a hűtőrendszerben található gáz nem stabilizálódott. Ez teljesen normális, és a hűtő 4 vagy 5 perc múlva újraindul.
- A hűtőszekrény hűtőegysége a hátsó falba van beépítve. Ezért meghatározott időközönként a hűtőszekrény hátsó felületén vízcseppek vagy jég jelenhet meg a kompresszor működése következtében. Ez normális jelenség. Nincs szükség leolvasztásra, kivéve, ha a jég mennyisége jelentős.
- Ha a hűtőszekrényt hosszabb ideig nem használja (pl. nyaralás alatt), húzza ki a csatlakozóját. Tisztítsa ki a hűtőszekrényt a 4. részben leírtak szerint, és hagyja nyitva az ajtaját, hogy ezzel elkerülje a kellemetlen szagok kialakulását és a készülék belseje kiszáradjon.
- Az Ön által megvásárolt készüléket háztartási használatra tervezték és csak otthoni, a kézikönyvben megjelölt célra történő használható. Nem alkalmas kereskedelmi vagy közcélú felhasználásra. Ha a fogyasztó az itt leírtaktól eltérő módon használja a készüléket, akkor a gyártó és a forgalmazó nem felel semmilyen, a jótállási időszakban felmerülő meghibásodásért vagy javításért.
- Ha minden, a fentiekben leírt utasítást betartott és a probléma továbbra is fennáll, kérjük forduljon a hivatalos márkaszervizhez.

7. FEJEZET: TIPPEK AZ ENERGIATAKARÉKOS HASZNÁLATHOZ

1. Mindig hagyja lehűlni az ételeket, mielőtt behelyezné őket a készülékbe.
2. Ha a fagyasztott ételt a hűtőtérben olvasztja ki, azzal energiát takaríthat meg.
3. A készülék energiafelhasználása fiókok nélkül, és a fagyasztószekrény teljesen feltöltött állapotában került megállapításra.
4. Energia megtakarításához ne használja a feltöltési korlát és az ajtó közötti teret a feltöltési korlát vonalán túl. A feltöltési korlát vonala az energiafelhasználás megállapítására is szolgál.

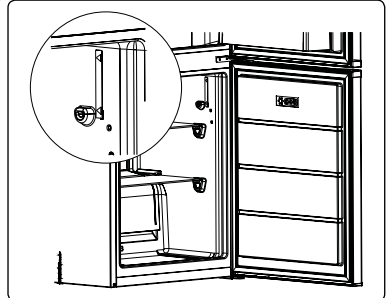

Spis treści

ROZDZIAŁ -1: OSTRZEŻENIA OGÓLNE	57
ROZDZIAŁ -2: TWOJA CHŁODZIARKO-ZAMRAŻARKA.....	61
ROZDZIAŁ -3: WYKORZYSTANIE CHŁODZIARKO-ZAMRAŻARKI.....	62
ROZDZIAŁ -4: WSKAZÓWKI DOTYCZĄCE PRZECHOWYWANIA ARTYKUŁÓW SPOŻYWCZYCH.....	66
ROZDZIAŁ -5: ODWRÓCENIE DRZWI	67
ROZDZIAŁ -6: ROZWIĄZYWANIE PROBLEMÓW.....	67
ROZDZIAŁ -7: WSKAZÓWKI DOTYCZĄCE OSZCZĘDZANIA ENERGII.....	69

Twoja chłodziarko-zamrażarka odpowiada aktualnym wymogom bezpieczeństwa. Nieprawidłowa obsługa może spowodować obrażenia ciała i uszkodzenie mienia. Żeby uniknąć ryzyka uszkodzenia, przed przystąpieniem do korzystania z chłodziarko-zamrażarki należy przeczytać dokładnie niniejszą instrukcję. Instrukcja zawiera wskazówki dotyczące bezpieczeństwa, obsługi i konserwacji chłodziarko-zamrażarki. Instrukcję należy zachować na wypadek późniejszych wątpliwości.





POŻAR

Ostrzeżenie: Ryzyko pożaru / materiały łatwopalne

ROZDZIAŁ -1: OSTRZEŻENIA OGÓLNE

 **OSTRZEŻENIE:** Otworów wentylacyjnych chłodziarko-zamrażarki nie wolno w żaden sposób blokować.

 **OSTRZEŻENIE:** Nie wolno stosować żadnych urządzeń mechanicznych ani innych sposobów, żeby przyspieszyć proces rozmrażania.

 **OSTRZEŻENIE:** Nie wolno używać innych urządzeń elektrycznych wewnątrz chłodziarko-zamrażarki.

 **OSTRZEŻENIE:** Układ chłodzenia należy chronić przed uszkodzeniami

 **OSTRZEŻENIE:** Ustawiając urządzenie, należy unikać uwięzienia lub uszkodzenia przewodu.

 **OSTRZEŻENIE:** Nie umieszczać rozgałęziaczy ani przenośnych źródeł zasilania z tyłu urządzenia.

 **OSTRZEŻENIE:** Żeby uniknąć obrażeń ciała lub uszkodzenia urządzenia, należy je zainstalować zgodnie ze wskazówkami producenta.

 Niewielka ilość czynnika chłodniczego zastosowana w opisywanej chłodziarko-zamrażarki to przyjazny dla środowiska czynnik R600a (izobutan), który jest łatwopalny i może być wybuchowy, jeśli zapali się w osłoniętym miejscu.

* Podczas przenoszenia i ustawiania chłodziarki należy chronić układ chłodniczy przed uszkodzeniami.

* W pobliżu chłodziarko-zamrażarki nie wolno przechowywać żadnych pojemników zawierających materiały łatwopalne, np. aerozoli lub wkładów uzupełniających do gaśnic.

* Opisywane urządzenie jest przeznaczone do użytku w gospodarstwach domowych i innych podobnych zastosowaniach, takich jak:

- aneksy kuchenne dla personelu w sklepach, biurach i innych miejscach pracy
- gospodarstwa rolne oraz pokoje gościnne w hotelach, motelach i innych miejscach
- pensjonaty

ROZDZIAŁ -1: OSTRZEŻENIA OGÓLNE

- catering i podobne zastosowania niezwiązane ze sprzedażą detaliczną
- * Chłodziarko-zamrażarkę należy podłączyć do źródła zasilania 220-240 V, 50 Hz. Nie wolno jej podłączać do innych źródeł zasilania. Przed podłączeniem chłodziarko-zamrażarki należy upewnić się, że informacje podane na tabliczce znamionowej (napięcie i podłączone obciążenie) odpowiadają parametrom źródła zasilania. (W przypadku wątpliwości należy skontaktować się z wykwalifikowanym elektrykiem.)
- * Urządzenie to może być obsługiwane przez dzieci powyżej 8 roku życia oraz osoby z obniżonymi zdolnościami fizycznymi, zmysłowymi bądź umysłowymi, a także przez osoby bez doświadczenia i wiedzy na temat obsługi, jeśli pozostają pod nadzorem opiekunów bądź zostały szczegółowo poinstruowane o sposobie bezpiecznego używania urządzenia i rozumieją ryzyka związane z niewłaściwym użyciem. Dzieci nie powinny wykorzystywać urządzenia do zabawy. Dzieci nie powinny czyścić chłodziarko-zamrażarki ani wykonywać czynności konserwacyjnych, jeśli pozostają bez nadzoru.
- * Dzieci w wieku od 3 do 8 lat mogą ładować i rozładowywać urządzenia chłodnicze. Dzieci nie powinny czyścić urządzeń lub wykonywać konserwacji przewidzianej dla użytkownika, bardzo małe dzieci (poniżej 3. roku życia) w ogóle nie powinny korzystać z urządzeń, użytkowanie urządzeń przez małe dzieci (od 3 do 8 lat) jest bezpieczne tylko pod stałym nadzorem, starsze dzieci (w wieku od 8 do 14 lat) i osoby szczególnie wrażliwe mogą bezpiecznie korzystać z urządzeń pod właściwym nadzorem lub po tym, jak zostały zapoznane z instrukcją użytkowania urządzenia. Ludzie bardzo wrażliwi mogą bezpiecznie korzystać z urządzenia tylko pod stałym nadzorem.
- * Uszkodzony kabel zasilający lub wtyczka może spowodować pożar lub porażenie prądem elektrycznym. Uszkodzony kabel zasilający lub wtyczka powinny zostać wymienione. Wymianę należy powierzyć wykwalifikowanemu personelowi serwisu.

- * To urządzenie nie jest przeznaczone do użytku na wysokościach przekraczających 2000 m.n.p.m.

Aby uniknąć zanieczyszczenia żywności, należy przestrzegać poniższych instrukcji:

- * Pozostawianie zbyt długo otwartych drzwi może spowodować znaczny wzrost temperatury w komorach urządzenia.
- * Regularnie czyścić powierzchnie, które mogą wejść w kontakt z żywnością, oraz dostępne systemy odwadniające.
- * Surowe mięso i ryby przechowywać w odpowiednich pojemnikach w lodówce, aby nie miały żadnego kontaktu z innymi produktami spożywczymi.
- * Komory na mrożonki oznaczone dwiema gwiazdkami są odpowiednie do przechowywania zamrożonej żywności, przechowywania lub robienia lodów i robienia kostek lodu.
- * Komory oznaczone jedną lub trzema gwiazdkami nie nadają się do zamrażania świeżej żywności.
- * Jeśli urządzenie chłodnicze pozostaje puste przez dłuższy czas, należy je wyłączyć, rozmrozić, wyczyścić, osuszyć i pozostawić otwarte drzwi, aby zapobiec rozwojowi pleśni w urządzeniu.

ROZDZIAŁ -1: OSTRZEŻENIA OGÓLNE

Usuwanie

- Wszystkie elementy opakowania i wykorzystane materiały są przyjazne dla środowiska i nadają się do przetworzenia. Wszelkie opakowania należy usuwać w przyjazny dla środowiska sposób. Szczegółowe informacje na temat usuwania można uzyskać od władz lokalnych.
- Jeśli urządzenie jest przeznaczone do zełomowania, należy odciąć przewód zasilający oraz zniszczyć wtyczkę i przewód. Należy zablokować zatrzask drzwi, żeby uniemożliwić dzieciom zatrząsnięcie się wewnątrz urządzenia.
- Podłączenie odciętej wtyczki do 16-amperowego gniazdka stanowi poważne zagrożenie (możliwość porażenia prądem). Odciętą wtyczkę należy usunąć w bezpieczny sposób.

Usuwanie zużytego urządzenia

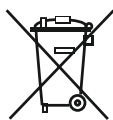

Ten symbol umieszczony na produkcie lub opakowaniu oznacza, że produktu nie wolno usuwać razem ze zwykłymi odpadkami z gospodarstw domowych. Natomiast urządzenie należy dostarczyć do odpowiedniego punktu zbiórki odpadów, w którym sprzęt elektryczny i elektroniczny zostanie poddany recyklingowi. Recykling materiałów pomoże oszczędzić naturalne zasoby. Szczegółowe informacje dotyczące recyklingu opisywanego produktu można uzyskać od władz lokalnych, służby zbiórki odpadów z gospodarstw domowych lub u sprzedawcy urządzenia.

Należy skontaktować się z lokalnymi władzami w celu uzyskania szczegółowych informacji na temat usuwania zużytego urządzenia zgodnie z normami WEEE dotyczącymi ponownego wykorzystania, przetworzenia i odzyskiwania surowców.

Uwagi:

- Przed przystąpieniem do instalacji i korzystania z urządzenia należy uważnie zapoznać się z niniejszą instrukcją obsługi. Nie ponosimy odpowiedzialności za uszkodzenia powstałe na skutek niewłaściwego wykorzystania urządzenia.
- Należy przestrzegać wszystkich wskazówek znajdujących się na urządzeniu i podanych w instrukcji obsługi oraz zachować niniejszą instrukcję na wypadek późniejszych wątpliwości.
- Opisywane urządzenie jest przeznaczone do użytku domowego oraz powinno być wykorzystywane wyłącznie w gospodarstwach domowych i w określonych celach. Urządzenie nie jest przeznaczone do zastosowań komercyjnych lub wspólnego użytkowania. Takie zastosowania spowodują utratę ważności gwarancji urządzenia, a nasza firma nie ponosi odpowiedzialności za powstałe straty.
- Opisywane urządzenie jest przeznaczone do użytku domowego i nadaje się wyłącznie do chłodzenia i przechowywania artykułów spożywczych. Nie jest przeznaczone do zastosowań komercyjnych lub wspólnego użytkowania, ani do przechowywania innych substancji z wyjątkiem artykułów spożywczych. W przeciwnym wypadku nasza firma nie ponosi odpowiedzialności za powstałe straty.

Ostrzeżenia dotyczące bezpieczeństwa



- W celu podłączenia chłodziarko-zamrażarki do źródła zasilania nie wolno stosować przedłużacza.
- Uszkodzony przewód zasilający lub wtyczka może spowodować pożar lub porażenie prądem elektrycznym. Uszkodzony przewód zasilający lub wtyczka powinny zostać wymienione przez wykwalifikowany personel.
- Nie używać adaptera wtyczki.
- Nie wolno nadmiernie wyginać przewodu zasilającego.
- Nie wolno dotykać przewodu zasilającego/wtyczki mokrymi rękami, ponieważ mogłoby to spowodować porażenie prądem.
- Nie wolno umieszczać szklanych butelek i puszek z napojami w komorach zamrażarki. Butelki i puszki mogłyby eksplodować.
- Wytwarzając lód w komorze zamrażarki, nie należy go dotykać, ponieważ lód może spowodować odmrożenia i skaleczenia.
- Nie wolno niczego wyjmować z zamrażarki wilgotnymi lub mokrymi rękami. Mogłoby to spowodować otarcie naskórka lub odmrożenia.
- Nie wolno ponownie zamrażać artykułów spożywczych, które zostały odmrożone.

Informacje dotyczące instalacji

Przed rozpakowaniem i ustawieniem chłodziarko-zamrażarki należy poświęcić trochę czasu na zaznajomienie się z poniższymi wskazówkami.

- Zamrażarkę należy chronić przed bezpośrednim działaniem światła słonecznego i ustawić z dala od jakichkolwiek źródeł ciepła, np. grzejnika.
- Urządzenie powinno znajdować się w odległości nie mniejszej niż 50 cm od kucharek, kucharek gazowych i płyt grzewczych oraz przynajmniej 5 cm od piekarników elektrycznych.
- Nie wolno narażać chłodziarko-zamrażarki na działanie wilgoci lub deszczu.
- Chłodziarko-zamrażarkę należy ustawić przynajmniej 20 mm od innej zamrażarki.
- Wymagany prześwit nad urządzeniem wynosi co najmniej 150 mm. Nie należy umieszczać na nim żadnych przedmiotów.
- Żeby zapewnić bezpieczne działanie urządzenia, należy chłodziarko-zamrażarkę ustawić poziomo w bezpiecznym miejscu. Regulowane nóżki służą do ustawienia chłodziarko-zamrażarki w poziomie. Przed umieszczeniem artykułów spożywczych należy upewnić się, że urządzenie zostało ustawione poziomo.
- Przed skorzystaniem z urządzenia zalecamy przetarcie wszystkich półek i tac przy pomocy ściereczki namoczonej w ciepłej wodzie z dodatkiem sody oczyszczonej (łyżeczka). Po wyczyszczeniu należy spłukać zamrażarkę ciepłą wodą i osuszyć.
- Do instalacji należy wykorzystać plastikowe dystanse, które znajdują się z tyłu urządzenia. Należy obrócić o 90 stopni (jak pokazano na schemacie). W ten sposób skraplacz nie będzie dotykał ścianki.
- Chłodziarkę należy ustawić przy ścianie zachowując odległość nie większą niż 75 mm.

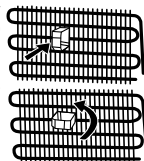

ROZDZIAŁ -1: OSTRZEŻENIA OGÓLNE

Przed przystąpieniem do korzystania z chłodziarki



- Przed ustawieniem chłodziarko-zamrażarki należy upewnić się, że nie ma widocznych uszkodzeń. Nie wolno instalować ani korzystać z uszkodzonej chłodziarko-zamrażarki.
- Przy pierwszym użyciu chłodziarko-zamrażarki należy ustawić ją pionowo przynajmniej na 3 godziny przed podłączeniem do zasilania. W ten sposób zostanie zapewniona wydajna praca i ochrona sprężarki przed uszkodzeniem.
- Przy pierwszym użyciu chłodziarko-zamrażarki może być wyczuwalny delikatny zapach. To zupełnie normalne i po rozpoczęciu chłodzenia przez chłodziarkę zanika.

Informacje na temat technologii chłodzenia nowej generacji

Chłodziarko-zamrażarki z technologią chłodzenia nowej generacji wyposażone są w inny system działania niż statyczne chłodziarko-zamrażarki. W zwykłych chłodziarko-zamrażarkach wilgotne powietrze przenika do zamrażarki i artykuły spożywcze wydzielają parę wodną, która w komorze zamrażarki zmienia się w szron. Żeby roztopić szron, czyli odszronić zamrażarkę, należy odłączyć zasilanie urządzenia. Żeby przechować artykuły spożywcze w chłodzie podczas odszraniania, użytkownik musi przetrzymać żywność w innym miejscu oraz oczyścić pozostały lód i nagromadzony szron.

Sytuacja jest zupełnie inna w przypadku komór zamrażarki wyposażonej w technologię chłodzenia nowej generacji. Wentylator nawiewa chłodne i suche powietrze do komory zamrażarki. Chłodne powietrze jest swobodnie nawiewane do komory – nawet do przestrzeni między półkami – artykuły spożywcze są równomiernie i odpowiednio zamrożone. W zamrażarce nie tworzy się szron. Konfiguracja w komorze chłodziarki będzie prawie taka sama jak w komorze zamrażarki. Chłodne powietrze, emitowane przez wentylator znajdujący się u góry komory chłodziarki, jest nawiewane poprzez prześwit za kanałem powietrza. Równocześnie powietrze nawiewane jest poprzez otwory w kanale powietrza. Dlatego proces chłodzenia pomyślnie dopełniany w komorze chłodziarki. Otwory w kanale powietrza zostały opracowane z myślą o równomiernej dystrybucji powietrza w całej komorze.

Ponieważ powietrze nie przenika między komorą zamrażarki i komorą chłodziarki, zapachy w obu komorach nie mieszają się.

W rezultacie chłodziarka wyposażona w technologię chłodzenia nowej generacji oferuje dostęp do olbrzymiej objętości i estetycznego wyglądu.

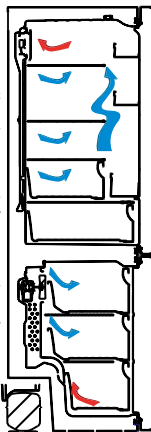

ROZDZIAŁ -2: TWOJA CHŁODZIARKO-ZAMRAŻARKA

Urządzenie to nie jest przeznaczone do zabudowy.

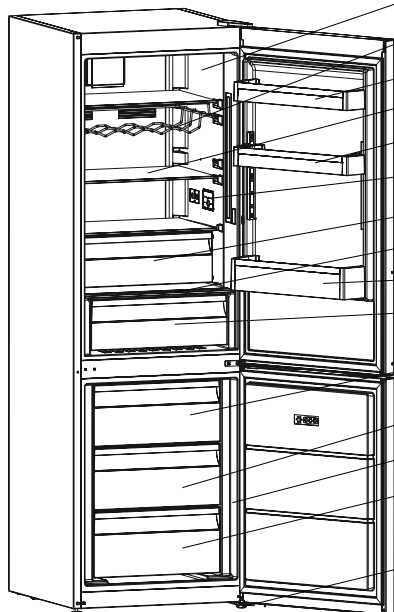

Komorę chłodziarki

Półka na butelki z winem*

Górna półka na drzwiach chłodziarki

Półki chłodziarki

Regulowana półka na drzwiach chłodziarki

Wyświetlacz wewnętrzny / Sterowanie w pokoju

Przedział schładzania *

Osłona pojemnika na owoce i warzywa

Półka na butelki

Pojemnik na owoce i warzywa

Górna szuflada zamrażarki

Środkowa szuflada zamrażarki

Komorę zamrażarki

Dolna szuflada zamrażarki

Regulowane nóżki



Pojemnik na jajka

Tacka do lodu

* Dotyczy niektórych modeli.

Zamieszczony w celach informacyjnych rysunek przedstawia różne części i elementy wyposażenia. Części mogą różnić się w zależności od modelu urządzenia.

ROZDZIAŁ -2: TWOJA CHŁODZIARKO-ZAMRAŻARKA

Komora świeżej żywności (chłodziarka): Najbardziej efektywne wykorzystanie energii jest zapewnione w konfiguracji z szufladami w dolnej części urządzenia oraz równo rozłożonymi półkami. Rozmieszczenie pojemników na drzwiach nie wpływa na zużycie energii.

Komora zamrażalnika (zamrażalnik): Najbardziej efektywne wykorzystanie energii jest zapewnione w konfiguracji z szufladami i pojemnikami znajdującymi w pozycji przechowywania.

ROZDZIAŁ -3: WYKORZYSTANIE CHŁODZIARKO-ZAMRAŻARKI

Wyświetlacz i panel sterowania

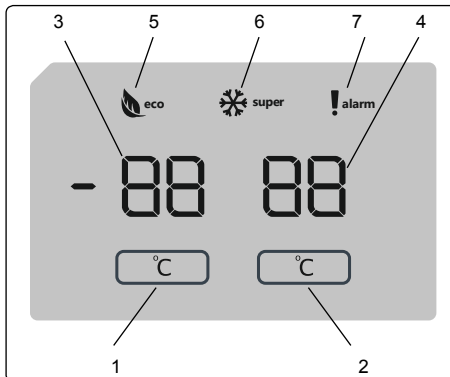

Wyświetlacz i panel sterowania

Używanie panelu sterowania

1. Włącza ustawienia zamrażarki.
2. Włącza ustawienia chłodziarki.
3. Ekran wartości zadanej zamrażarki.
4. Ekran wartości zadanej chłodziarki.
5. Symbol trybu ekonomicznego.
6. Symbol szybkiego zamrażania.
7. Symbol alarmu.

Obsługa chłodziarkozamrażarki

Po podłączeniu urządzenia wszystkie symbole zostaną wyświetlone przez 2 sekundy, a początkowe wartości zostaną przedstawione jako -18°C na wskaźniku dostosowania ustawień zamrażarki oraz $+4^{\circ}\text{C}$ na wskaźniku dostosowania ustawień chłodziarki.

Ustawienia temperatury zamrażarki

- Początkowa wartość temperatury wskaźnika ustawień zamrażarki to -18°C .
- Nacisnąć przycisk ustawień zamrażarki jeden raz.

Po pierwszym naciśnięciu tego przycisku poprzednia wartość będzie migać na ekranie.

- Zawsze po naciśnięciu tego samego przycisku ustawiona zostanie niższa wartość temperatury (-16°C , -18°C , -20°C , -22°C lub -24°C).
- W przypadku dalszego naciskania przycisku nastąpi powrót do punktu początkowego ustawień temperatury (-16°C).

UWAGA: Tryb ekonomiczny jest włączany automatycznie, gdy w komorze zamrażarki ustawiona zostaje temperatura równa -18°C .

Ustawienia temperatury chłodziarki

- Początkowa wartość temperatury wskaźnika ustawień chłodziarki to $+4^{\circ}\text{C}$.
- Nacisnąć jeden raz przycisk chłodziarki.
- Zawsze po naciśnięciu tego samego przycisku ustawiona zostanie niższa wartość temperatury ($+8^{\circ}\text{C}$, $+6^{\circ}\text{C}$, $+5^{\circ}\text{C}$, $+4^{\circ}\text{C}$ lub $+2^{\circ}\text{C}$).
- W przypadku dalszego naciskania przycisku nastąpi powrót do punktu początkowego ustawień temperatury ($+8^{\circ}\text{C}$).

Tryb szybkiego zamrażania Super Freeze

Zastosowanie

- Do zamrażania dużych ilości żywności niemieszczących się na półce szybkiego zamrażania.
- Do zamrażania gotowych potraw.
- Do szybkiego zamrażania świeżej żywności w celu utrzymania jej świeżości.

ROZDZIAŁ -3: WYKORZYSTANIE CHŁODZIARKO-ZAMRAŻARKI

Instrukcja

Aby włączyć tryb szybkiego zamrażania Super Freeze, należy nacisnąć i przez 3 sekundy przytrzymać przycisk ustawiania temperatury w komorze zamrażarki. Po ustawieniu trybu szybkiego zamrażania Super Freeze zapali się symbol trybu na wskaźniku oraz rozlegnie się krótki sygnał akustyczny potwierdzający włączenie tego trybu.

W trakcie trybu szybkiego zamrażania Super Freeze:

- Temperatura chłodziarki może być zmieniona. W takiej sytuacji tryb Super Freeze będzie nadal działał.
- Nie można wybrać trybu ekonomicznego.
- Tryb szybkiego zamrażania Super Freeze można anulować w taki sam sposób, w jaki został wybrany.

Uwagi:

- Maksymalną ilość świeżej żywności (w kilogramach), jaką można zamrozić w ciągu 24 godzin, podano na etykiecie urządzenia.
- Dla uzyskania optymalnej wydajności urządzenia przy maksymalnej efektywności zamrażania należy włączyć tryb szybkiego zamrażania Super Freeze na 3 godziny przed włożeniem świeżej żywności do zamrażarki.



Tryb szybkiego zamrażania Super Freeze zostanie automatycznie wyłączony po upływie 24 godzin lub gdy czujnik temperatury odnotuje jej spadek poniżej -32°C.

Zalecane ustawienia temperatury dla komory chłodziarki oraz zamrażarki

Komora zamrażarki	Komora chłodziarki	Uwagi
-18°C	4°C	W przypadku regularnego użytkowania i dla uzyskania jak najwyższej wydajności.
-20°C, -22°C lub -24°C	4°C	Rekomendowana, kiedy temperatura otoczenia przekracza 30°C.
Tryb szybkiego zamrażania Super Freeze	4°C	Powinien być używany do zamrażania jedzenia w krótkim czasie.
-18°C, -20°C, -22°C lub -24°C	2°C	Z tych ustawień temperatury należy korzystać, kiedy temperatura otoczenia jest zbyt wysoka lub gdy komora zamrażarki nie jest wystarczająco schłodzona, ponieważ jej drzwi były często otwierane.

Funkcja alarmu otwartych drzwi

Jeśli drzwi zamrażarki lub chłodziarki będą otwarte dłużej niż 2 minuty, wyemitowany zostanie sygnał dźwiękowy.

Ostrzeżenia dotyczące ustawień temperatury

- Nie jest zalecana eksploatacja chłodziarki w otoczeniu chłodniejszym niż 10 stopni C.
- Ustawienia temperatury należy dokonywać w zależności od częstości otwierania drzwi, ilości artykułów spożywczych przechowywanych wewnątrz chłodziarki i temperatury otoczenia w miejscu ustawienia urządzenia.
- Po uzyskaniu zasilania chłodziarko-zamrażarka może pracować bez przerwy do 24 godzin w zależności od temperatury otoczenia, co spowoduje całkowite jej schłodzenie. W tym czasie nie należy otwierać drzwi chłodziarko-zamrażarki, ani umieszczać wewnątrz artykułów spożywczych.
- W przypadku przerwy w zasilaniu i przywrócenia zasilania chłodziarko-zamrażarki funkcja 5-minutowego opóźnienia zapobiega uszkodzeniu sprężarki. Chłodziarko-zamrażarka rozpocznie normalną pracę po upływie 5 minut.
- Opisywana chłodziarka przeznaczona jest do pracy w przedziałach temperatur otoczenia określonych w standardach, zgodnie z kategorią klimatu podaną na tabliczce informacyjnej. Nie jest zalecana eksploatacja chłodziarko-zamrażarki w przedziałach temperatur nieokreślonych w parametrach wydajności chłodzenia.
- Urządzenie jest przeznaczone do eksploatacji w zakresie temperatury otoczenia od 16°C do 38°C.

Klasa klimatyczna	Temperatura otoczenia °C
T	Między 16 i 43 (°C)
ST	Między 16 i 38 (°C)
N	Między 16 i 32 (°C)
SN	Między 10 i 32 (°C)

Klasa klimatyczna i znaczenie:

T (klimat zwrotnikowy): To urządzenie chłodnicze jest przeznaczone do użytku w temperaturach otoczenia w zakresie od 16°C do 43°C.

ST (klimat podzwrotnikowy): To urządzenie chłodnicze jest przeznaczone do użytku w temperaturach otoczenia w zakresie od 16°C do 38°C.

N (klimat umiarkowany): To urządzenie chłodnicze jest przeznaczone do użytku w temperaturach otoczenia w zakresie od 16°C do 32°C.

SN (rozszerzony klimat umiarkowany): To urządzenie chłodnicze jest przeznaczone do użytku w temperaturach otoczenia w zakresie od 10°C do 32°C.

Ważne instrukcje dotyczące instalacji

To urządzenie jest przeznaczone do pracy w trudnych warunkach klimatycznych i zastosowano w nim technologię „Freezer Shield”, która chroni zamrożoną żywność przed rozmrożeniem, nawet jeśli temperatura otoczenia spadnie do -15°C. Można więc użytkować zamrażarkę w nieogrzewanym pomieszczeniu, nie martwiąc się, że żywność w zamrażarce się zepsuje. Kiedy temperatura otoczenia powróci do zwykłego poziomu, można kontynuować użytkowanie urządzenia.

ROZDZIAŁ -3: WYKORZYSTANIE CHŁODZIARKO-ZAMRAŻARKI

Wskaźnik temperatury

Żeby umożliwić efektywniejsze ustawienie chłodziarki, wyposażyliśmy ją we wskaźnik temperatury znajdujący się w najchłodniejszym miejscu.

Żeby efektywniej przechowywać artykuły spożywcze w chłodziarce, a zwłaszcza w najchłodniejszym miejscu, upewnij się, że na wskaźniku temperatury pojawił się komunikat „OK”. Jeśli komunikat « OK » nie pojawia się, oznacza to nieprawidłowe ustawienie temperatury.

Dostrzeżenie wskaźnika może być trudne. Dlatego należy upewnić się, że prawidłowo świeci. Po każdej zmianie ustawiania temperatury należy odczekać, dopóki nie ustabilizuje się temperatura wewnątrz urządzenia, a następnie jeśli to będzie konieczne, ponownie ustawić temperaturę. Należy stopniowo zmieniać ustawienie temperatury i odczekać przynajmniej 12 godzin przed ponownym sprawdzeniem i ewentualną kolejną zmianą.

UWAGA: Przy wielokrotnym (lub długotrwałym) otwieraniu drzwi lub po umieszczeniu świeżych artykułów spożywczych w urządzeniu zniknięcie komunikatu „OK” na wskaźniku ustawienia temperatury jest normalne. Jeśli dochodzi do nadmiernego oszronienia komory chłodziarki (na dolnej ściance urządzenia), odparowywania (przeciążenie urządzenia, wysoka temperatura w pomieszczeniu, częste otwieranie drzwi), należy ustawić niższą temperaturę, która zapewni okresowe wyłaczanie się sprężarki.

Artykuły spożywcze należy przechowywać w najchłodniejszym miejscu chłodziarki.



Artykuły spożywcze będą lepiej przechowywane, jeśli umieścisz je w odpowiednio najbardziej schłodzonym miejscu. Najchłodniejsze miejsce znajduje się powyżej pojemnika na owoce i warzywa.

Poniższy symbol oznacza najchłodniejsze miejsce w komorze chłodziarki.

Żeby zapewnić niską temperaturę w tym miejscu, sprawdź czy półka znajduje się na poziomie tego symbolu, jak pokazano na rysunku.

Górną granicę najchłodniejszego miejsca wyznacza dolna część naklejki (grot strzałki).

Górna półka najchłodniejszego miejsca powinna znajdować się na tym samym poziomie co grot strzałki. Najchłodniejsze miejsce znajduje się poniżej tego poziomu.

Ponieważ półki są przesuwalne, sprawdź, czy zawsze znajdują się na tym samym poziomie co granice strefy wyznaczonej na naklejkach, żeby zapewnić odpowiednią temperaturę w tym miejscu.

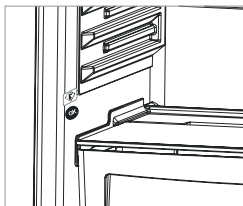

Wyposażenie dodatkowe

Szuflada zamrażarki

- Szuflada zamrażarki służy do przechowywania żywności, do której musisz mieć łatwy dostęp.
- Wyjmowanie szuflady zamrażarki
- Wysuń szufladę tak daleko, jak to możliwe.
- Podnieś przód szuflady do góry i wyjmij szufladę.

! **Wykonaj powyższe kroki w odwrotnej kolejności, aby włożyć szufladę na miejsce.**

Uwaga: Zawsze trzymaj szufladę za uchwyt przy jej wyjmowaniu lub wkładaniu.

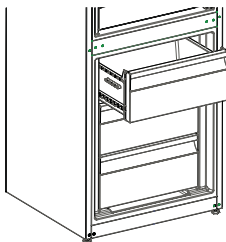

Tacka do lodu

- Napełnij tackę wodą i umieść w komorze zamrażarki.
- Gdy woda całkowicie zamarze, wykręć tackę tak, jak pokazano na rysunku, aby wydobyć kostkę lodu.

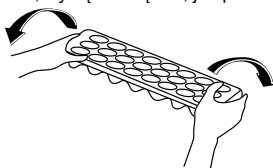
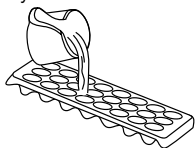

Półka przedziału schładzania (Dotyczy niektórych modeli)

Przechowywanie artykułów spożywczych w przedziale schładzania zamiast w zamrażarce lub chłodziarce umożliwia zachowanie świeżości, smaku i wyglądu artykułów spożywczych przez dłuższy czas. Jeśli taca przedziału schładzania jest zabrudzona, wyjmij ją i umyj w wodzie.

(Woda zamaraża przy temperaturze 0°C, ale artykuły spożywcze zawierające sól lub cukier zamarzają w niższej temperaturze.)

Zazwyczaj użytkownicy wykorzystują przedział schładzania do przechowywania surowych ryb, ryżu itp.

W przedziale nie wolno umieszczać artykułów spożywczych, ani tacy do wytwarzania lodu w celu wytworzenia lodu.

Wyjmowanie półki przedziału schładzania

- Pociągnij półkę przedziału schładzania do siebie, przesuwając ją na szynach.
- Podnosząc półkę przedziału schładzania do góry, zdejmij ją z szyn, aby wyciągnąć.

Po wyjęciu półki przedziału schładzania może ona wytrzymać maksymalnie 16-kilogramowe obciążenie.

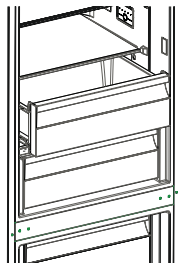

ROZDZIAŁ -3: WYKORZYSTANIE CHŁODZIARKO-ZAMRAŻARKI

Urządzenie sterujące wilgotnością (*Dotyczy niektórych modeli*)

Urządzenie sterujące wilgotnością w pozycji zamkniętej zapewnia dłuższe utrzymanie świeżości owoców i warzyw.

Jeśli pojemnik na owoce i warzywa zostanie całkowicie zapełniony, należy otworzyć przełącznik świeżości znajdujący się z przodu pojemnika na owoce i warzywa. W ten sposób powietrze i wilgotność w pojemniku na owoce i warzywa będzie regulowana, co umożliwi dłuższe utrzymanie świeżości produktów spożywczych.

W przypadku skraplania się wody na szklanej półce, należy otworzyć przełącznik świeżości.

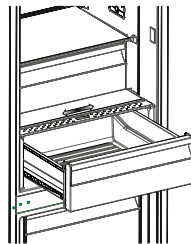

Raczka Butelek (*Dotyczy niektórych modeli*)

Mozesz używać rączki butelek, aby przeszkadzać się przesuwaniu i spadaniu butelek. Też używając rączki butelek możesz przeszkodzić hałasowi przy otwieraniu drzwi lodówki.

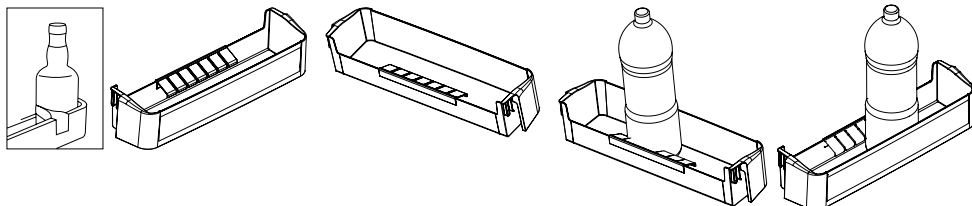

Półka na drzwi typu Adapti-Lift (*Dotyczy niektórych modeli*)

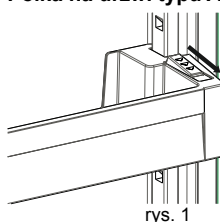

rys. 1

Az sześć różnych położeń półki typu Adapti-Lift umożliwia zmianę przestrzeni do przechowywania według potrzeb.

Aby zmienić położenie półki typu Adapti-Lift, przytrzymaj jej spód, a następnie pociągnij przyciski z boku zgodnie z kierunkiem strzałki (rys. 1).

Umieść półkę na żądanej wysokości, przesuując ją w górę lub w dół.

Po wybraniu odpowiedniej wysokości puść przyciski z boku półki (rys. 2). Przed puszczeniem półki upewnij się, że jest zamocowana, poruszając nią w górę i w dół.

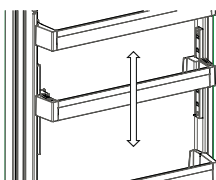

rys. 2

Uwaga: Przed zmianą położenia obciążonej półki podeprzyj ją od spodu. W przeciwnym razie pod wpływem dodatkowego obciążenia może spaść z szyn. Może to spowodować uszkodzenie szyn lub półki.

Wygląd i opis wyposażenia dodatkowego zależy od modelu chłodziarki.

- **Przed przystąpieniem do czyszczenia należy koniecznie odłączyć chłodziarko-zamrażarkę od źródła zasilania.**
- Nie wolno myć chłodziarko-zamrażarki, polewając ją wodą.
- Do czyszczenia wnętrza i zewnętrznych elementów chłodziarko-zamrażarki należy używać miękkiej ściereczki lub gąbki namoczonej w ciepłej wodzie z mydłem.
- Należy wyjmować poszczególne elementy pojedynczo i czyścić wodą z mydłem. Nie wolno ich myć w pralce.
- Do czyszczenia nie wolno stosować materiałów łatwopalnych, wybuchowych lub powodujących korozję, np. rozcieńczalników, benzyny, kwasów.
- Skraplacz należy oczyścić przynajmniej raz w roku przy pomocy szczoteczki, żeby zapewnić oszczędność energii i zwiększyć wydajność.

Przystępując do czyszczenia upewnij się, że chłodziarka jest odłączona od zasilania.

Odszranianie

Chłodziarka odszraniania się automatycznie. Powstająca podczas odszraniania woda wpływa do zbiornika skraplacza (znajdującego się z tyłu chłodziarko-zamrażarki) poprzez wyloty zbierające wodę i ulega samoistnemu odparowaniu.



Zbiornik skraplacza

Wymiana oświetlenia LED

Jeśli chłodziarko-zamrażarka została wyposażona w oświetlenie LED, skontaktuj się z Sharp Helpdesk, ponieważ wymianę należy powierzyć pracownikom autoryzowanego serwisu.

ROZDZIAŁ -4: WSKAZÓWKI DOTYCZĄCE PRZECHOWYWANIA ARTYKUŁÓW SPOŻYWCZYCH

Komora chłodziarki

- Zmniejszenie poziomu wilgoci równocześnie zapobiega skraplaniu się szronu w nieszczelnych pojemnikach chłodziarki. Szron zbiera się w najchłodniejszych miejscach parownika i czasami wymaga częstego odszraniania.
- W komorze zamrażarki nie wolno umieszczać ciepłych potraw. Ciepłe potrawy należy ostudzić do temperatury pokojowej i rozmieścić je w sposób zapewniający odpowiednią cyrkulację powietrza w komorze chłodziarki.
- Rozmieszczone w komorze chłodziarki opakowane produkty nie powinny dotykać tylnej ścianki, ponieważ mogłyby ulec oszronieniu i przylgnąć do tylnej ścianki. Nie należy zbyt często otwierać drzwi chłodziarki.
- Mięso i oczyszczone ryby (w opakowaniu lub owinięte plastikową folią) przeznaczone do wykorzystania w ciągu 1-2 dni należy rozmieścić w dolnej części komory chłodziarki (powyżej pojemnik na owoce i warzywa), ponieważ jest to najchłodniejsze miejsce zapewniające najlepsze warunki przechowywania.
- Owoce i warzywa można umieszczać w pojemniku na owoce i warzywa bez opakowania.
- W przypadku zwykłych warunków roboczych wystarczające jest ustawienie temperatury chłodziarki na +4°C.
- Temperatura komory chłodziarki musi znajdować się w zakresie 0-8°C, świeża żywność poniżej 0°C zostaje zamrożona i gnije, obciążenie bakteryjne wzrasta powyżej 8°C i żywność się psuje.
- Nie wkładaj do chłodziarki gorącej żywności, odczekaj na zewnątrz, aż ostygnie. Gorąca żywność zwiększa temperaturę lodówki i powoduje zatrucie żywności oraz jej niepotrzebne psucie.
- Mięso, ryby itp. należy przechowywać w komorze chłodzącej żywność, a komora warzywna jest przeznaczona na warzywa (jeżeli jest dostępna).
- Aby zapobiec zanieczyszczeniu krzyżowemu, produkty mięsne oraz owoce i warzywa muszą być przechowywane osobno.
- Żywność należy umieszczać w chłodziarce w zamkniętych pojemnikach lub zakrytą, aby zapobiec wilgoci i nieprzyjemnemu zapachowi.

Komora zamrażarki

- Komorę zamrażarki należy wykorzystać do przechowywania przez dłuższy czas zamrożonych produktów i do wytwarzania lodu.
- W celu uzyskania maksymalnej pojemności komory zamrażarki należy wykorzystać szklane półki, znajdujące się w górnej i środkowej części komory. W dolnej części komory zamrażarki należy wykorzystać dolną szufladę.
- Aby uzyskać największą wydajność chłodzenia należy ustawić chłodziarkę na 4 °C na 24 godziny przed umieszczeniem w zamrażarce świeżej żywności.
- Po umieszczeniu świeżej żywności w zamrażarce należy zmienić ustawienie na 2 °C na 24 godziny, co zazwyczaj jest odpowiednim czasem. Jeśli zajdzie taka potrzeba, po 24 godzinach można zmniejszyć ustawienie.
- Nie należy umieszczać produktów spożywczych, przeznaczonych do zamrożenia, w pobliżu już zamrożonych produktów.
- Produkty spożywcze (mięso, mięso mielone, ryby itp.), które chcesz zamrozić, należy wcześniej podzielić na porcje przeznaczone do spożycia.
- Nie wolno ponownie zamrażać produktów spożywczych, które zostały rozmrożone. Mogłoby to stanowić zagrożenie dla zdrowia, np. powodując zatrucie pokarmowe.
- W komorze zamrażarki nie wolno umieszczać gorących potraw, dopóki nie ostygną. Mogłoby to doprowadzić do rozkładu wcześniej zamrożonych produktów spożywczych.
- Kupując mrożone potrawy, należy upewnić się, że zostały one zamrożone w odpowiednich warunkach, a ich opakowania nie są uszkodzone.
- Należy obserwować stan zamrożonych potraw przechowywanych w opakowaniach. Jeśli nie zostały podane żadne wskazówki, potrawę należy spożyć w możliwie najbliższym czasie.
- Jeśli opakowanie zamrożonego produktu spożywczego jest wilgotne i wydaje nieprzyjemny zapach, produkt mógł wcześniej być przechowywany w nieodpowiednich warunkach i zaczyna się psuć. Nie wolno kupować tego rodzaju produktów spożywczych!
- Okresy przechowywania zamrożonych produktów spożywczych zmieniają się w zależności od temperatury otoczenia, częstego otwierania i zamykania drzwi, ustawień termostatu, rodzaju produktu i czasu, jaki upłynął od daty zakupu produktu do umieszczenia go w zamrażarce. Należy zawsze stosować się do zaleceń podanych na opakowaniu i nie wolno przekraczać określonego czasu przechowywania.
- W przypadku długotrwałej przerwy w zasilaniu nie wolno otwierać drzwi komory zamrażarki. W przypadku długotrwałej przerwy w zasilaniu nie wolno ponownie zamrażać produktów spożywczych, które zostały rozmrożone. Należy je spożyć w możliwie najbliższym czasie.
- Należy pamiętać, że ponowne otwarcie drzwi zamrażarki natychmiast po ich zamknięciu nie jest łatwe. To zupełnie normalne! Po osiągnięciu zrównoważonych warunków, drzwi otworzą się z łatwością.

Ważna uwaga:

- Po rozmrożeniu mrozonki należy przyrządzać podobnie jak świeże artykuły spożywcze. Jeśli po rozmrożeniu nie zostaną przyrządzone, NIDGY nie wolno zamrażać ich ponownie.
- Smak niektórych przypraw (anyżu, bazylii, rzeżuchy, octu winnego, mieszanki przypraw, imbiru, czosnku, cebuli, gorczyczy, tymianku, majeranku, czarnego pieprzu itp.) zawartych w przygotowanych potrawach zmienia się i staje bardziej wyraźny, jeśli potrawy były przechowywane przez dłuższy czas. Dlatego przed zamrożeniem potraw należy do nich dodać nieco przypraw lub dodać ulubione przyprawy po rozmrożeniu.
- Czas przechowywania produktów spożywczych zależy od używanego tłuszczu. Odpowiednie tłuszcze to margaryna, tłuszcz wołowy, oliwa z oliwek i masło, a nieodpowiednie to olej arachidowy i tłuszcz wieprzowy.
- Artykuły spożywcze w stanie płynnym należy zamrażać w plastikowych pojemnikach, a pozostałe artykuły spożywcze plastikowych foliach lub woreczkach.

ROZDZIAŁ -5: ODWRÓCENIE DRZWI

Przestawienie drzwi

- Możliwość odwrócenia drzwi zależy od posiadanego modelu chłodziarko-zamrażarki.
- Nie jest to możliwe, jeśli uchwyty znajdują się z przodu urządzenia.
- Jeśli Twój model nie posiada uchwytów, możliwe jest odwrócenie drzwi, ale to zadanie należy powierzyć pracownikom autoryzowanego serwisu. Skontaktuj się z serwisem firmy Sharp.

ROZDZIAŁ -6: ROZWIĄZYWANIE PROBLEMÓW

Weryfikacja ostrzeżeń:

Chłodziarka wyświetla ostrzeżenia w przypadku awarii dowolnej części. W takiej sytuacji dioda LED wokół przycisku miga i rozlega się sygnał dźwiękowy.

TYP BŁĘDU	ZNACZENIE	PRZYCZYNA	DZIAŁANIA NAPRAWCZE
E01	Ostrzeżenie czujnika		Należy jak najszybciej skontaktować się z Sharp Helpdesk.
E02	Ostrzeżenie czujnika		Należy jak najszybciej skontaktować się z Sharp Helpdesk.
E03	Ostrzeżenie czujnika		Należy jak najszybciej skontaktować się z Sharp Helpdesk.
E06	Ostrzeżenie czujnika		Należy jak najszybciej skontaktować się z Sharp Helpdesk.
E07	Ostrzeżenie czujnika		Należy jak najszybciej skontaktować się z Sharp Helpdesk.
E08	Ostrzeżenie o niskim napięciu	Prąd zasilania urządzenia spadł do mniej niż 170 W.	- To nie jest awaria urządzenia, ten błąd pozwala uniknąć uszkodzenia sprężarki. - Konieczne zwiększenie napięcia do wymaganych poziomów Jeśli to ostrzeżenie nadal będzie wyświetlane, Należy jak najszybciej skontaktować się z Sharp Helpdesk.
E09	Komora zamrażarki nie jest wystarczająco zimna	Zazwyczaj występuje po długotrwałej awarii zasilania.	1. Ustaw niższą temperaturę zamrażarki albo włącz tryb szybkiego zamrażania. Kod błędu zostanie skasowany po osiągnięciu wymaganej temperatury. Aby skrócić czas niezbędny do osiągnięcia właściwej temperatury, nie otwieraj drzwi. 2. Wyjmij wszystkie produkty, które rozmarzły podczas tego błędu. Można ich użyć w krótkim czasie. 3. Do chwili osiągnięcia właściwej temperatury i skasowania błędu nie wkładaj żadnych nowych produktów do komory zamrażarki. Jeśli to ostrzeżenie nadal będzie wyświetlane, Należy jak najszybciej skontaktować się z Sharp Helpdesk.

ROZDZIAŁ -6: ROZWIĄZYWANIE PROBLEMÓW

TYP BŁĘDU	ZNACZENIE	PRZYCZYNA	DZIAŁANIA NAPRAWCZE
E10	Komora lodówki nie jest wystarczająco zimna	Zazwyczaj występuje po: - Długotrwałej awarii zasilania. - Włożeniu gorącej żywności do lodówki.	1. Ustawieniu niższej temperatury lodówki albo włączeniu trybu szybkiego chłodzenia. Kod błędu zostanie skasowany po osiągnięciu wymaganej temperatury. Aby skrócić czas niezbędny do osiągnięcia właściwej temperatury, nie otwieraj drzwi. 2. Opróżnij miejsce przed otworami wylotowymi kanałów powietrza i unikaj umieszczania żywności w pobliżu czujnika. Jeśli to ostrzeżenie nadal będzie wyświetlane, Należy jak najszybciej skontaktować się z Sharp Helpdesk.
E11	Komora chłodziarki jest zbyt zimna	Różne	1. Sprawdź, czy włączony jest tryb szybkiego chłodzenia 2. Obniż temperaturę komory lodówki 3. Sprawdź, czy otwory wentylacyjne są niezastłonięte i niezatkane Jeśli to ostrzeżenie nadal będzie wyświetlane, Należy jak najszybciej skontaktować się z Sharp Helpdesk.

Jeśli chłodziarko-zamrażarka nie pracuje;

- Czy nie wystąpiła przerwa w zasilaniu?
- Czy wtyczka kabla zasilającego jest prawidłowo podłączona do gniazdka?
- Czy bezpiecznik gniazdka, do którego została podłączona wtyczka kabla zasilającego, lub główny bezpiecznik sieciowy nie jest przepalony?
- Czy gniazdko jest sprawne? Żeby to sprawdzić, podłącz zamrażarkę do innego sprawnego gniazdka.

Jeśli chłodziarka nie chłodzi dostatecznie;

- Czy ustawienie temperatury jest prawidłowe?
- Czy drzwi chłodziarki były często otwierane lub pozostawały otwarte przez dłuższy czas?
- Czy drzwi chłodziarki są prawidłowo zamknięte?
- Czy chłodziarce nie zostały umieszczone talerze lub artykuły spożywcze, które dotykają ścianek urządzenia, uniemożliwiając w ten sposób cyrkulację powietrza?
- Czy chłodziarka nie została nadmiernie zapełniona?
- Czy została zachowana odpowiednia odległość od tyłu chłodziarki do ściany?
- Czy temperatura otoczenia nie wykracza poza zakres określony w instrukcji obsługi?

Jeśli artykuły spożywcze w komorze chłodziarki są nadmiernie schładzane;

- Czy ustawienie temperatury jest prawidłowe?
- Czy ostatnio w komorze zamrażarki nie została umieszczona zbyt duża ilość artykułów spożywczych? Jeśli tak - urządzenie może nadmiernie schładzać artykuły spożywcze umieszczone wewnątrz komory chłodziarki, ponieważ pracuje dłużej w celu schłodzenia większej ilości produktów.

Jeśli chłodziarka pracuje zbyt głośno;

Żeby osiągnąć ustawiony poziom schłodzenia, sprężarka uruchamia się od czasu do czasu. Odgłosy dochodzące w tym czasie z chłodziarki są normalne. Jeśli żądany poziom schłodzenia zostanie osiągnięty, odgłosy ucichną automatycznie. Jeśli nadmierne odgłosy nie ustępują:

- Czy urządzenie zostało ustawione na stabilnej powierzchni? Czy nóżki zostały prawidłowo wyregulowane?
- Czy jakiegokolwiek przedmioty nie znajdują się za chłodziarką?
- Czy nie drgają półki lub talerze ustawiona na drgających półkach? W takim przypadku należy przemieścić półki i/lub przestawić talerze.
- Czy nie drgają elementy znajdujące się w chłodziarce?

Normalne odgłosy:

Trzaski (odgłos pękającego lodu):

- Podczas automatycznego odszraniania.
- Jeśli zamrażarka ochładza się lub nagrzewa (następuje rozszerzanie lub kurczenie się materiałów, z których urządzenie zostało wykonane).

ROZDZIAŁ -6: ROZWIĄZYWANIE PROBLEMÓW

Krótkie trzaski: Słyszalne podczas włączania/wyłączania sprężarki przez termostat.

Odgłosy pracującej sprężarki (normalne odgłosy pracującego silnika): Te odgłosy oznaczają, że sprężarka działa normalnie; sprężarka może emitować głośniejsze szумы przez krótki czas w taktie uruchamiania.

Odgłosy bulgotania i szeleszczącej wody: Te odgłosy powoduje czynnik chłodzący przepływający w instalacji rurowej.

Odgłosy przepływającej wody: Normalne odgłosy wody przepływającej do zbiornika skraplacza podczas odszraniania. Te odgłosy mogą być słyszalne podczas odszraniania.

Odgłosy przepływającego powietrza (normalne odgłosy pracującego wentylatora): Ten odgłos może być słyszalny w chłodziarce z technologią No-Frost podczas normalnej pracy systemu, a wywołuje go cyrkulacja powietrza.

Jeśli wewnątrz chłodziarki zgromadzi się wilgoć;

- Czy przechowywane artykuły spożywcze zostały prawidłowo opakowane? Czy pojemniki zostały dostatecznie osuszone przed umieszczeniem ich w chłodziarce?
- Czy drzwi chłodziarki są bardzo często otwierane? Jeśli drzwi są otwarte, wilgoć zawarta w powietrzu pomieszczenia przenika do wnętrza chłodziarki. Jeśli wilgotność pomieszczenia jest zbyt wysoka i drzwi są często otwierane, zawilgocenie wnętrza urządzenia następuje znacznie szybciej.
- Pojawianie się kropli wody na tylnej ścianie jest zjawiskiem zupełnie normalnym i jest skutkiem procesu automatycznego odszraniania. (w przypadku modeli statycznych)

Jeśli drzwi nie zostaną prawidłowo otwarte i zamknięte:

- Czy artykuły spożywcze nie uniemożliwiają domknięcia drzwi?
- Czy drzwi komory, półki i szuflady zostały prawidłowo umieszczone?
- Czy uszczelki drzwi nie są uszkodzone lub rozdarte?
- Czy chłodziarka została ustawiona na poziomej powierzchni?

Jeśli krawędzie obudowy chłodziarki, z którymi stykają się zawiasy drzwi są ciepłe;

Zwłaszcza latem (przy upalnej pogodzie) powierzchnie stykające się z zawiasami mogą się nagrzewać podczas pracy sprężarki, jest to normalne zjawisko.

WAŻNE UWAGI:

- W przypadku niespodziewanej przerwy w zasilaniu lub odłączenia urządzenia od zasilania termiczne zabezpieczenie spowoduje wyłączenie sprężarki, ponieważ gaz w układzie chłodzącym nie jest ustabilizowany. To zupełnie normalne, a chłodziarka uruchomi się ponownie po upływie 4 lub 5 minut.
- Urządzenie chłodzące jest ukryte w tylnej ścianie chłodziarki. Na tylnej powierzchni chłodziarki może gromadzić się woda lub tworzyć lód na skutek pracy sprężarki z określonymi przerwami czasowymi. To normalna sytuacja. Nie zachodzi konieczność przeprowadzania operacji odszraniania, dopóki nie zgromadzi się nadmierna ilość lodu.
- Jeśli nie korzystasz z chłodziarki przez dłuższy czas (np. latem podczas urlopu), odłącz ją od zasilania. Chłodziarkę należy oczyścić zgodnie ze wskazówkami podanymi w części 4 niniejszej instrukcji i pozostawić otwarte drzwi, żeby zapobiec nagromadzeniu się wilgoci i nieprzyjemnych zapachów.
- Zakupione urządzenie jest przeznaczone do użytku w gospodarstwie domowym oraz może być eksploatowane wyłącznie w warunkach domowych i w określonych celach. Urządzenie nie jest przeznaczone do zastosowań komercyjnych lub wspólnego użytkowania. Jeśli klient wykorzysta urządzenie niezgodnie z jego przeznaczeniem, stanowczo podkreślamy, że producent ani sprzedawca urządzenia nie ponoszą odpowiedzialności za wszelkie naprawy i usterki powstałe w okresie gwarancyjnym.
- Jeśli po zastosowaniu się do wszystkich powyżej podanych wskazówek problemu nie udało się rozwiązać, należy skontaktować się z autoryzowanym serwisem.

ROZDZIAŁ -7: WSKAZÓWKI DOTYCZĄCE OSZCZĘDZANIA ENERGII

1. Należy zawsze ochłodzić artykuły spożywcze przed umieszczeniem w urządzeniu.
2. Rozmrażaj artykuły spożywcze w komorze chłodziarki, żeby zaoszczędzić energię.
3. Deklarowane zużycie energii urządzenia bez szuflad i z całkowicie zapełnioną komorą zamrażalnika.
4. W celu oszczędzania energii nie używać przestrzeni między granicą załadunku a drzwiami, wzdłuż linii granicy załadunku. Linia granicy załadunku jest również używana w deklaracji zużycia energii.

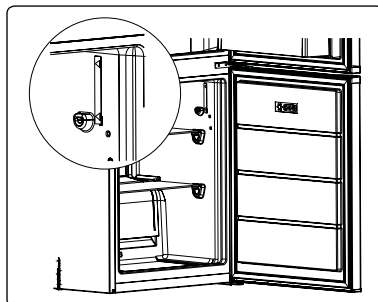

Obsah

KAPITOLA -1: VŠEOBECNÉ VÝSTRAHY.....	71
KAPITOLA -2: VAŠA CHLADNIČKA S MRAZNIČKOU	75
KAPITOLA -3: POUŽÍVANIE CHLADNIČKY S MRAZNIČKOU	76
KAPITOLA -4: SPRIEVODCA USKLADNENÍM POTRAVIN	80
KAPITOLA -5: UMIESTNENIE ZÁVESU DVERÍ NA DRUHÚ STRANU.....	81
KAPITOLA -6: RIEŠENIE PROBLÉMOV	81
KAPITOLA -7: TIPY NA ŠETRENIE ENERGIE.....	83

Vaša chladnička s mrazničkou spĺňa aktuálne bezpečnostné požiadavky. Nevhodné používanie môže viesť k poraneniu osôb a poškodeniu majetku. Ak chcete zabrániť poškodeniu, pred prvým použitím chladničky s mrazničkou si pozorne prečítajte tento návod. Obsahuje dôležité bezpečnostné informácie týkajúce sa inštalácie, bezpečnosti, používania a údržby vašej chladničky s mrazničkou. Tento návod si ponechajte pre budúce použitie.



POŽIAR

Varovanie: Riziko požiaru / horľavých materiálov

KAPITOLA -1: VŠEOBECNÉ VÝSTRAHY

 **VÝSTRAHA:** Nedávajte pred vetracie otvory chladničky s mrazničkou žiadne predmety.

 **VÝSTRAHA:** Na zrýchlenie procesu rozmrazenia nepoužívajte mechanické zariadenia ani iné pomôcky.

 **VÝSTRAHA:** Vo vnútri chladničky s mrazničkou nepoužívajte iné elektrické zariadenia

 **VÝSTRAHA:** Nepoškodzuje obvod s chladiacou kvapalinou.

 **VAROVANIE:** Pri umiestňovaní spotrebiča sa uistite, že napájací kábel nie je zachytený alebo poškodený.

 **VAROVANIE:** K zadnej strane spotrebiča neumiestňujte prenosné rozvodky alebo prenosné zdroje napätia.

 **VÝSTRAHA:** Aby ste zabránili poraneniu osôb alebo poškodeniu majetku, nainštalujte toto zariadenie podľa pokynov výrobcu.

 Malé množstvo chladiacej kvapaliny použitej v tejto chladničke s mrazničkou je ekologická chladiaca kvapalina R600a (izobután). Je horľavá a výbušná, ak sa vznieti v uzavretom priestore.

* Počas prenášania a umiestňovania chladničky nepoškodzuje obvod s chladiacim plynom.

* V blízkosti chladničky s mrazničkou neskladujte žiadne nádoby s horľavými materiálmi, ako sú spreje alebo náplne hasiacich prístrojov.

* Toto zariadenie je určené na použitie v domácnosti a na podobných miestach, napríklad:

- kuchyňa pre personál v obchodoch, kanceláriách a iných pracovných prostrediach;
- farmách a klientmi v hoteloch, motelloch a iných obytných zariadeniach;
- zariadeniach typu nocovania s raňajkami;
- stravovacích a podobných neobchodných aplikáciách.

* Pre vašu chladničku s mrazničkou je potrebná elektrická

KAPITOLA -1: VŠEOBECNÉ VÝSTRAHY

zásuvka s napätím 220 – 240 V a kmitočtom 50 Hz. Nepoužívajte inú zásuvku. Pred pripojením chladničky s mrazničkou skontrolujte, či sa údaje na štítku s údajmi (napätie a príkon) zhodujú s elektrickou zásuvkou. Ak máte pochybnosti, obráťte sa na kvalifikovaného elektrikára.

- * Toto zariadenie smú používať deti od 8 rokov a osoby so zníženými fyzickými, zmyslovými alebo mentálnymi schopnosťami, alebo nedostatkom skúseností a znalostí, pokiaľ na nich dohliada osoba zodpovedná za ich bezpečnosť, alebo ak im táto osoba dala pokyny ohľadom používania a chápu riziká. Deti sa nesmú so zariadením hrať. Deti by nemali vykonávať čistenie a údržbu, pokiaľ na nich niekto nedohliada.
- * Deti vo veku od 3 do 8 rokov smie nakladať a vykladať chladiace spotrebiče. Deti nemajú vykonávať údržbu alebo čistenie spotrebiča, veľmi malé deti (0 – 3 rokov) nemajú používať spotrebič, malé deti (3 – 8 rokov) nemajú používať spotrebič, ak sú bez stáleho dozoru, staršie deti (8 – 14 rokov) a ľudia s obmedzenými fyzickými alebo duševnými schopnosťami môžu používať spotrebiče bezpečne, ak sú pod dozorom alebo boli o bezpečnom použití spotrebiča náležite poučení. Ľudia s veľmi obmedzenými schopnosťami nemajú používať spotrebič, kým nie sú pod stálym dozorom.
- * Poškodený napájací kábel/zástrčka môžu spôsobiť požiar alebo úraz elektrickým prúdom. Keď sú poškodené, musia sa vymeniť. To môže urobiť iba kvalifikovaný personál.
- * Tento spotrebič nie je určený na použitie v nadmorských výškach nad 2000 m.

Aby nedošlo ku kontaminácii jedla, dodržujte prosím nasledujúce pokyny:

- * Ponechanie dvierok v otvorenom stave po dlhú dobu môže spôsobiť výrazný narástť teploty vnútri oddelenia spotrebiča.
- * Pravidelne očisťujte povrchy, ktoré prichádzajú do kontaktu s jedlom, a tiež prístupné odtokové systémy.
- * Surové mäso a ryby uchovávajte v chladničke vo vhodných kontajneroch, aby nedochádzalo k ich kontaktu s inými potravinami alebo kvapnutiu na ne.
- * Oddelenie pre mrazené potraviny označené dvoma hviezdčkami sú vhodné pre uchovávanie vopred zmrazených potravín, uchovávanie alebo výrobu zmrzliny a výrobu ľadových kociek.
- * Oddelenie označené jednou, dvoma alebo tromi hviezdčkami nie sú vhodné pre zmrazenie čerstvého jedla.
- * Ak chladiace zariadenie je ponechané prázdne po dlhú dobu, je nutné ho vypnúť, rozmraziť, očistiť, osušiť a ponechať dvierka otvorené, aby ste zabránili tvorbe plesní vo vnútri spotrebiča.

KAPITOLA -1: VŠEOBECNÉ VÝSTRAHY

Likvidácia

- Všetky balenia a materiály sú šetrné k životnému prostrediu a dajú sa recyklovať. Všetky baliace materiály zlikvidujte spôsobom šetrným k životnému prostrediu. Ďalšie informácie získate od obecného zastupiteľstva.
- Keď chcete zariadenie vyhodiť, prerežte napájací kábel a zničte zástrčku a kábel. Deaktivujte poistku dverí, aby vo vnútri neuviazli deti.
- Prerezaná zástrčka vložená do zásuvky s prúdom 16 A predstavuje vážne bezpečnostné riziko (úraz elektrickým prúdom). Zaisťte, aby bola prerezaná zástrčka bezpečne zlikvidovaná.

Likvidácia vášho starého zariadenia

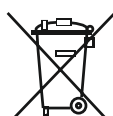

Tento symbol nachádzajúci sa na výrobku alebo balení označuje, že výrobok nesmie byť braný ako domový odpad. Namiesto toho by ste ho mali doniesť na vhodné zberné miesto recyklujúce elektrické a elektronické zariadenia. Recykláciou materiálov pomáhate zachovať prírodné zdroje. Podrobnejšie informácie o recyklácii tohto výrobku vám poskytne miestny orgán, služba likvidácie domového odpadu alebo obchod, v ktorom ste zakúpili výrobok.

Opýtajte sa orgánu miestnej správy na likvidáciu elektrického a elektronického odpadu na jeho opätovné použitie, recykláciu a obnovu.

Poznámky:

- Pred inštaláciou a použitím zariadenia si pozorne prečítajte návod na používanie. Nenesieme zodpovednosť za škodu spôsobenú nesprávnym používaním.
- Dodržiavajte všetky pokyny na zariadení a v návode na používanie. Uschovajte si tento návod na bezpečné miesto, aby ste v budúcnosti mohli vyriešiť prípadné problémy.
- Toto zariadenie je určené na použitie v domácnosti a môže byť použité iba v domácnostiach a na špecifikované účely. Nie je vhodné na komerčné alebo bežné používanie. Takéto použitie spôsobí zneplatnenie záruky na zariadenie a naša spoločnosť nenesie zodpovednosť za straty, ku ktorým by došlo.
- Toto zariadenie je určené na použitie v domácnostiach a je vhodné iba na chladenie/skladovanie potravín. Nie je vhodné na komerčné ani bežné použitie a/alebo na skladovanie iných látok ako potravín. Naša spoločnosť nenesie zodpovednosť za straty, ktoré spôsobí nedodržanie vyššie uvedených podmienok.

Bezpečnostné upozornenia



- Nepripájajte chladničku s mrazničkou do elektrickej siete pomocou predlžovacieho kábla.
- Poškodený napájací kábel/zástrčka môžu spôsobiť požiar alebo úraz elektrickým prúdom. Keď sú poškodené, musia sa vymeniť. To môže urobiť iba kvalifikovaný personál.
- Nepoužívajte zástrčkový adaptér.
- Nikdy nadmerne neohýbajte napájací kábel.
- Nikdy sa nedotýkajte napájacieho kábla/zástrčky mokrymi rukami, pretože by mohlo dôjsť k úrazu elektrickým prúdom.
- Nedávajte sklenené fľaše ani plechovky s nápojmi do mraziaceho oddelenia. Fľaše alebo plechovky môžu explodovať.
- Pri vyberaní ľadu vyrobeného v mraziacom oddelení sa ho nedotýkajte, ľad môže spôsobiť omrzliny a/alebo porezanie.
- Nevýberajte veci z mrazničky vlhkými ani mokrymi rukami. Mohli by ste si tak odrieť kožu alebo spôsobiť omrzliny.
- Po rozmrazení potraviny znovu nezmrazujte.

Informácie o inštalácii

Pred vybalením a presúvaním chladničky s mrazničkou venujte nejaký čas tomu, aby ste sa oboznámili s nasledujúcimi bodmi.

- Umiestnite mimo dosahu priameho slnečného žiarenia a v dostatočnej vzdialenosti od zdroja tepla ako je radiátor.
- Vaše zariadenie by malo byť aspoň 50 cm od kachiel, plynových pecí a výmenníkov tepla, a mali by byť aspoň 5 cm od elektrických pecí.
- Nevystavujte chladničku s mrazničkou vlhkosti ani dažďu.
- Vaša chladnička s mrazničkou by mala byť aspoň 20 mm od inej mrazničky.
- Nad vrchnou časťou spotrebiča je nutné ponechať aspoň 150mm široký odstup. Na vršok spotrebiča nič neodkladajte.
- Pre bezpečnú prevádzku je dôležité, aby vaša chladnička s mrazničkou bola bezpečná a vyvážená. Nastaviteľné nohy sa používajú na vyrovnanie chladničky s mrazničkou. Pred umiestnením akýchkoľvek potravín dovnútra sa uistite, že je zariadenie vyrovnané.
- Pred použitím zariadenia odporúčame utrieť všetky regály a priečky s handričkou namočenou v teplej vode s lyžičkou sódy bikarbóny. Po vyčistení opláchnite teplou vodou a osušte.
- Nainštalujte s plastovými distančnými doštičkami, ktoré sa nachádzajú v zadnej časti zariadenia. Otočte o 90 stupňov (ako je znázornené na obrázku). Tým zabezpečíte, že sa chladíč nebude dotýkať steny.
- Chladnička by mala byť umiestnená pri stene s voľnou vzdialenosťou nepresahujúcou 75 mm.

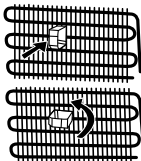

Pred použitím chladničky



- Pred nastavením chladničky s mrazničkou skontrolujte, či nie je viditeľne poškodená. Ak je chladnička s mrazničkou poškodená, nainštalujte ju ani ju nepoužívajte
- Pri prvom použití chladničky s mrazničkou ju pred pripojením do siete nechajte vo vzpriamenej polohe po dobu aspoň 3 hodiny. Tak sa umožní efektívna prevádzka a zabráni sa poškodeniu kompresora.
- Pri prvom použití chladničky s mrazničkou si môžete všimnúť miernu arómu. To je úplne normálne avymizne to ako sa chladnička začne ochladzovať.

KAPITOLA -1: VŠEOBECNÉ VÝSTRAHY

Informácie o chladiacej technológii novej generácie

Chladničky s mrazničkou s chladiacou technológiou novej generácie majú iný systém fungovania ako statické chladničky s mrazničkou. V bežných chladničkách s mrazničkou sa vlhký vzduch vchádzajúci do mrazničky a vodná para vychádzajúca z potravín v mraziacom oddiele menia na námrazu. Na roztavenie tejto námrazy, inými slovami na rozmrazenie, treba chladničku odpojiť od elektrickej siete. Na zachovanie chladu potravín po dobu odmrazovania musí užívateľ uložiť potraviny na inom mieste a musí odstrániť zostávajúci ľad a nahromadenú námrazu.

V oddieloch mrazničky vybavených chladiacou technológiou novej generácie je situácia úplne iná. Pomocou ventilátora cez oddiel mrazničky fúka studený a suchý vzduch. Vplyvom studeného vzduchu, ktorý s ľahkosťou fúka cez oddiel – aj v priestoroch medzi poličkami – sa potraviny zamrazia rovnomerne a správne. A nebude vznikať námrazu.

Konfigurácia v oddiele chladničky bude takmer rovnaká ako pri oddieli mrazničky. Vzduch, ktorý prúdi vďaka ventilátoru nachádzajúcemu sa v hornej časti oddielu chladničky, sa chladí počas toho, ako prechádza cez medzeru za prívodom vzduchu. Súčasne cez otvory na prívode vzduchu prúdi vzduch tak, že sa v oddiele chladničky úspešne dokončuje chladiaci proces. Otvory v prívode vzduchu sú navrhnuté na rovnomernú distribúciu vzduchu v oddiele.

Keďže medzi oddielom mrazničky a oddielom chladničky neprechádza žiadny vzduch, pachy sa nebudú miešať.

V dôsledku toho sa vaša chladnička s chladiacou technológiou novej generácie ľahko používa a ponúka vám prístup k veľkému objemu a estetickému vzhľadu.

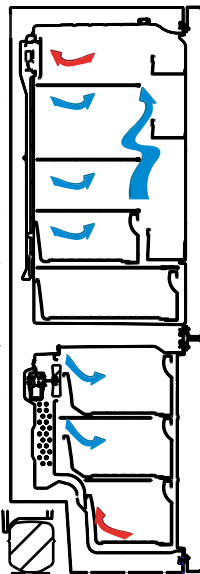

KAPITOLA -2: VAŠA CHLADNIČKA S MRAZNIČKOU

Tento spotrebič nie je určený na používanie ako vstavaný spotrebič.

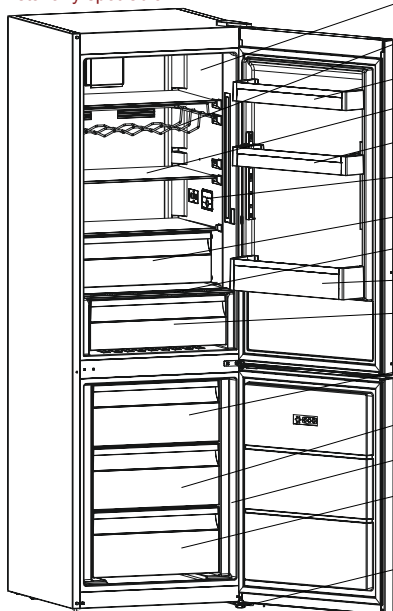

Oddiel chladničky

Rošt na víno *

Horné poličky vo dverách

Poličky chladničky

Nastaviteľné poličky vo dverách

Vnútorný displej / Vnútorné ovládanie

Chladiaci oddiel *

Kryt kontajnera

Polička na fľaše

Kontajner

Horný kôš mrazničky

Stredný kôš mrazničky

Oddiel mrazničky

Dolný kôš mrazničky

Zarovňavacie nožičky



Držiak na vajcia



Podnos na ľad

* V niektorých modeloch

Tento obrázok bol nakreslený ako informačný na zobrazenie rôznych častí a príslušenstva zariadenia. Diely sa môžu v závislosti od modelu zariadenia líšiť.

KAPITOLA -2: VAŠA CHLADNIČKA S MRAZNIČKOU

Oddelenie pre čerstvé potraviny (Chladnička): Najefektívnejšie využitie energie je zabezpečené pri umiestnení zásuviek v spodnej časti chladničky a rovnomernom umiestnení políc, zatiaľ čo pozície košíkov na dverkách chladničky spotrebu energie neovplyvňuje.

Mraziaci priestor (Mrazička): Najefektívnejšie využívanie energie je zabezpečené pri konfigurácii so zásuvkami a košími v naloženej polohe.

KAPITOLA -3: POUŽÍVANIE CHLADNIČKY S MRAZNIČKOU

Displej a ovládací panel

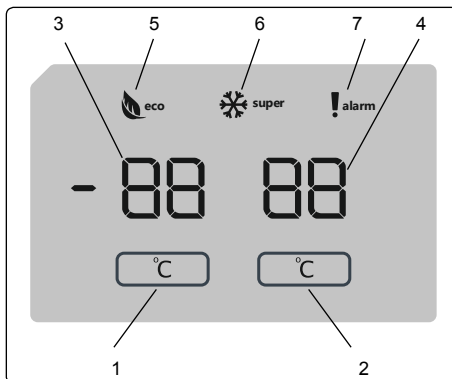

Displej a ovládací panel

Používanie ovládacieho panela

1. Umožňuje nastavenie mraziaceho priestoru.
2. Umožňuje nastavenie chladiaceho priestoru.
3. Obrazovka nastavenej hodnoty mrazenia.
4. Obrazovka nastavenej hodnoty chladenia.
5. Symbol úsporného režimu.
6. Symbol super mrazenia.
7. Symbol alarmu.

Prevádzka mraziaceho priestoru vašej chladničky

Po pripojení spotrebiča k sieti všetky symboly budú zobrazované počas 2 sekúnd, na displeji nastavenie mraziaceho priestoru sa zobrazí predvolená hodnota -18°C a na displeji nastavenia chladiaceho priestoru predvolená hodnota $+4^{\circ}\text{C}$.

Nastavenie teploty mraziaceho priestoru

- Počiatočná hodnota teploty pre indikátor nastavenia teploty mrazenia je hodnota -18°C .
- Raz stlačte tlačidlo Nastavenia mraziaceho priestoru.

Po prvom stlačení tlačidla sa na displeji rozblíka predchádzajúca hodnota.

- Vždy, keď stlačíte toto tlačidlo, nastaví sa nižšia teplota (-16°C , -18°C , -20°C , -22°C alebo -24°C).
- Ak budete pokračovať v stláčaní rovnakého tlačidla, reštartuje sa od -16°C .

POZNÁMKA: Úsporný režim sa aktivuje automaticky, keď je teplota mraziaceho priestoru nastavená na -18°C .

Nastavenie teploty v chladiacom priestore

- Počiatočná hodnota teploty pre indikátor nastavenia teploty chladiaceho priestoru je hodnota $+4^{\circ}\text{C}$.
- Raz zatlačte tlačidlo chladenia.
- Vždy, keď stlačíte toto tlačidlo, nastaví sa nižšia teplota ($+8^{\circ}\text{C}$, $+6^{\circ}\text{C}$, $+5^{\circ}\text{C}$, $+4^{\circ}\text{C}$ alebo $+2^{\circ}\text{C}$).
- Ak budete pokračovať v stláčaní rovnakého tlačidla, reštartuje sa od $+8^{\circ}\text{C}$.

Režim rýchleho mrazenia

Účel

- Zmrazenie veľkého množstva potravín, ktoré sa nemôžu zmestiť do police rýchleho mrazenia.
- Zmrazenie pripravených potravín.
- Rýchle zmrazenie čerstvých potravín na zachovanie čerstvosti.

KAPITOLA -3: POUŽÍVÁNIE CHLADIČKY S MRAZNIČKOU

Ako sa používa

Pre zapnutie režimu rýchleho mrazenia, stlačte a tri sekundy podržte tlačidlo nastavenia teploty mrazničky. Po nastavení režimu rýchleho mrazenia na displeji sa rozsvieti symbol mraziaceho priestoru a spotrebič zapípa, aby sa potvrdilo zapnutie režimu.

Počas režimu rýchleho mrazenia:

- Teplota chladiaceho priestoru môže byť nastavovaná. V tomto prípade režim rýchleho mrazenia bude pokračovať.
- Nemožno vybrať Úsporný režim.
- Režim rýchleho mrazenia môžete zrušiť tým spôsobom, ktorý ste použili pri jeho zvolení.

Poznámky:

- Maximálny obsah čerstvých potravín (v kg), ktoré sa dajú zmraziť za 24 hodín, je vyznačený na štítku spotrebiča.
- Pre optimálnu výkonnosť kapacity mrazničky nastavte spotrebič do režimu rýchleho mrazenia 3 hodiny pred vložení čerstvých potravín do mraziaceho priestoru.



Režim rýchleho mrazenia sa automaticky zruší po 24 hodinách alebo keď teplota klesne pod -32°C .

Odporúčaná nastavenia teploty mraziaceho a chladiaceho priestoru

Mraziaci priestor	Chladiaci priestor	Poznámky
-18°C	4°C	Pravidelný a najlepší výkon.
-20°C , -22°C alebo -24°C	4°C	Doporučené pokiaľ vonkajšia teplota prekročí 30°C .
Režim rýchleho mrazenia	4°C	Musí byť použitý, ak si prajete zmraziť jedlo.
-18°C , -20°C , -22°C alebo -24°C	2°C	Táto nastavenia teploty musí byť použitá, ak je vonkajšia teplota vysoká alebo ak sa domnievate, že priestor chladičky nie je dostatočne chladný kvôli často otváraným dverám.

Funkcia alarmu - Otvorené dvere

Keď niektoré z dverí zostanú otvorené dlhšie ako 2 minúty, ozve sa zvukové upozornenie.

Výstrahy o nastaveniach teplôt

- Neodporúčame prevádzkovať chladičku v prostrediach chladnejších ako 10°C .
- Nastavenia teplôt by ste mali nastaviť na základe frekvencie otvárania dverí, množstva potravín v chladičke a okolitej teploty chladičky.
- Po pripojení by vaša chladička mala v závislosti od okolitej teploty bez prerušenia pracovať až 24 hodín, kým sa úplne nevychladí. Počas tejto doby neotvárajte dvere chladičky a nedávajte do nej žiadne potraviny.
- Keď po výpadku energie odpojíte a opäť zapojíte zástrčku, použije sa funkcia 5-minútového oneskorenia, aby sa zabránilo poškodeniu kompresora chladičky. Chladička začne po 5 minútach fungovať normálne.
- Chladička je navrhnutá tak, aby fungovala v intervaloch okolitej teploty uvedených v štandardoch a podľa klimatickej triedy uvedenej na informačnom štítku. Kvôli efektívnosti chladenia neodporúčame prevádzkovať chladičku mimo uvedené teplotné limity.
- Toto zariadenie je určené na použitie pri okolitej teplote v rámci rozsahu $16^{\circ}\text{C} - 38^{\circ}\text{C}$.

Klimatická trieda	Okolité teplota $^{\circ}\text{C}$
T	Medzi 16 a 43°C
ST	Medzi 16 a 38°C
N	Medzi 16 a 32°C
SN	Medzi 10 a 32°C

Klimatická trieda a význam:

T (tropická): Tento chladiaci spotrebič je určený na používanie pri teplote okolia v rozsahu od 16°C do 43°C .

ST (subtropická): Tento chladiaci spotrebič je určený na používanie pri teplote okolia v rozsahu od 16°C do 38°C .

N (teplota): Tento chladiaci spotrebič je určený na používanie pri teplote okolia v rozsahu od 16°C do 32°C .

SN (rozšírená teplota): Tento chladiaci spotrebič je určený na používanie pri teplote okolia v rozsahu od 10°C do 32°C .

Dôležité pokyny k inštalácii

Tento spotrebič je určený na prevádzku v ťažkých klimatických podmienkach a je napájaný technológiou „Freezer Shield“, ktorá zaisťuje, že mrazené potraviny v mrazničke sa nerozmrazia, aj keď teplota okolia klesne pod -15°C . Takže spotrebič môže umiestniť do nevykurovanej miestnosti bez toho, aby ste sa museli obávať, že sa mrazené potraviny v mrazničke pokazia. Keď sa teplota okolia vráti do normálu, môžete pokračovať v zvyčajnom používaní spotrebiča.

KAPITOLA -3: POUŽÍVÁNIE CHLADNIČKY S MRAZNIČKOU

Indikátor teploty

Aby ste mohli lepšie nastaviť chladničku, vybavili sme ju teplotným indikátorom, ktorý sa nachádza v najchladnejšej oblasti.

Aby ste lepšie skladovali potraviny v chladničke, najmä v najchladnejšej oblasti, uistite sa, že na indikátore teploty svieti nápis „OK“. Ak sa nápis „OK“ nezobrazuje, znamená to, že teplota nebola nastavená správne. Môže byť ťažké vidieť indikátor, uistite sa, že svieti správne. Pri každej zmene nastavenia teploty počkajte, kým sa teplota v zariadení stabilizuje. Ak je to potrebné, pokračujte novým nastavením teploty. Zmeňte polohu nastavenia teploty a pred novou kontrolou a potenciálnou zmenou počkajte aspoň 12 hodín.

POZNÁMKA: Pri častom alebo predĺženom otváraní dverí alebo po umiestnení čerstvých potravín do zariadenia je normálne, že sa na indikátore nastavenia teploty nezobrazuje nápis „OK“. Ak sa nadmerne nahromadia ľadové kryštály (na dolnej stene zariadenia) na oddiele chladničky, výparníku (kvôli preťaženiu zariadenia, vysokej teplote v miestnosti, častému otváraní dverí), dajte nastavenie teploty zariadenia na nižšiu polohu, kým sa kompresor opäť nezačne vypínať.

Skladujte potraviny v najchladnejšej oblasti chladničky.



Vaše potraviny budú lepšie uskladnené, keď ich dáte do najvhodnejšej chladiacej oblasti. Najchladnejšia oblasť je tesne nad kontajnerom.

Nasledujúci symbol označuje najchladnejšiu oblasť chladničky.

Ak chcete mať istotu, že je v tejto oblasti nízka teplota, uistite sa, že sa polička nachádza na úrovni tohto symbolu, ako je vidieť na obrázku.

Horná hranica najchladnejšej oblasti je označená dolnou stranou nálepky (hrot šípky). Najchladnejšia oblasť hornej poličky musí byť na rovnakej úrovni ako je hlava šípky. Najchladnejšia oblasť je pod touto úrovňou.

Keďže sú tieto poličky odoberateľné, uistite sa, že sú vždy na rovnakej úrovni s limitmi zón popísanými na nálepkách, aby sa zaručili teploty v tejto oblasti.

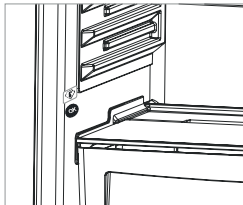

Príslušenstvo

Schránka mrazničky

- Schránka mrazničky je určená na potraviny, ku ktorým je potrebný jednoduchý prístup.
 - Vyberanie schránky mrazničky;
 - Vytiahnite schránku čo najviac von
 - Vytiahnite prednú časť schránky smerom hore a von.
- ! **Pri opätovnom vložení schránky postupujte obráteným postupom, ako je uvedené vyššie.**

Poznámka: Pri presune dovnútra alebo von vždy držte rúčku schránky.

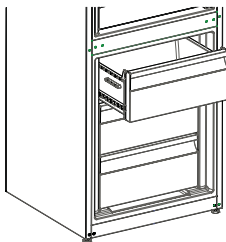

Zásobník na ľad

- Naplňte zásobník na ľad s vodou a dajte ich do mrazničky.
- Po úplnom zamrznutí vody, môžete otočiť zásobník, ako je to uvedené nižšie a vysypať kocky ľadu.

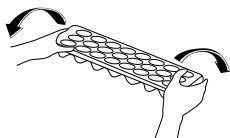

Poličky chladiaceho oddielu (V niektorých modeloch)

Keď namiesto oddielu mrazničky alebo chladničky necháte potraviny v chladiacom oddiele, udržia si čerstvosť a chuť dlhšie a zachovávajú si svoj čerstvý vzhľad. Keď sa podnos chladiaceho oddielu zašpiní, vyberte ho a umyte ho vodou.

(Voda zamrzá pri 0 °C, ale potraviny obsahujúce soľ alebo cukor zamrzajú pri nižšej teplote)

Ludia obvykle používajú chladiaci oddiel na surovú rybu, ryžu a pod...

Nedávajte sem potraviny, ktoré chcete zmraziť, ani podnosy na ľad, aby ste urobili ľad.

Vybranie poličky chladiaceho oddielu

- Vytiahnite poličku chladiaceho oddielu von smerom k sebe posúvaním po kofajniciach.
- Vytiahnite poličku chladiaceho oddielu smerom hore z kofajničiek, aby ste mohli vybrať chladiaci oddiel.

Po odstránení poličky chladiaceho oddielu má nosnosť maximálne 16 kg.

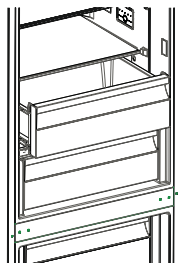

KAPITOLA -3: POUŽÍVANIE CHLADNIČKY S MRAZNIČKOU

Ovládač vlhkosti

Keď je ovládač vlhkosti v zatvorenej polohe, umožňuje to dlhšie uskladnenie čerstvého ovocia a zeleniny.

Ak je kontajner úplne plný, otvor na čerstvý vzduch, ktorý sa nachádza pred kontajnerom, treba otvoriť. Pomocou tohto vzduchu sa bude ovládať množstvo vlhkosti v kontajneri a môžete zvýšiť životnosť.

Ak na sklenenej policičke uvidíte nejakú kondenzáciu, ovládanie vlhkosti by ste mali dať do otvorenej polohy.

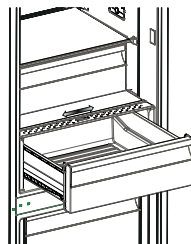

Držiak na fľaše (V niektorých modeloch)

Aby sa zabránilo vyšmyknutiu alebo pádu fľaše, môžete použiť držiak na fľaše. Môžete tiež zabrániť vzniku hluku, ktorý bude prebiehať pri otvorení alebo zatvorení dverí.

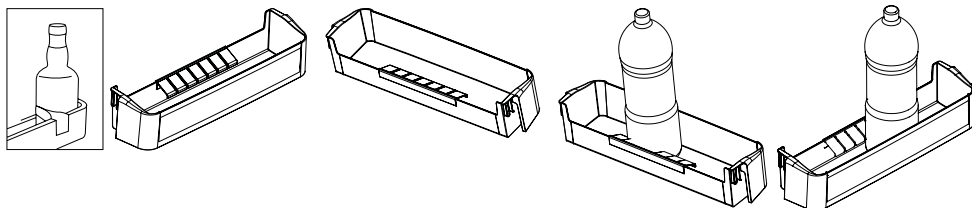

Adapti-Lift Polička vo dverách (V niektorých modeloch)

Na vytvorenie úložných plôch v rámci Adapti-Lift možno vykonať šesť rôznych nastavení výšky.

Ak chcete zmeniť pozíciu Adapti-Lift: podržte tlačidlo poličky a zatlačte na tlačidlá po stranách poličky v smere šípky (obr. 1).

Poličku vo dverách umiestnite do potrebnej výšky, posunutím nahor a nadol.

Po dosiahnutí požadovanej pozície poličky vo dverách uvoľnite tlačidlá po stranách poličky (Obr. 2). Pred uvoľnením poličky vo dverách ju presuňte hore a dole a uistite sa, či je polička vo dverách upevnená.

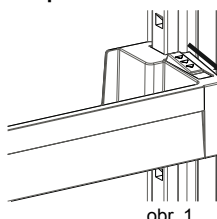

obr. 1

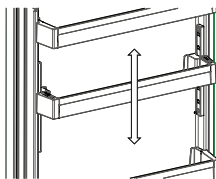

obr. 2

Poznámka: Pred presunutím naplnenej poličky vo dverách musíte poličku pridržať pomocou tlačidla. V opačnom prípade by mohla polička vo dverách v dôsledku hmotnosti vyklznúť z drážok. Tak by sa mohla polička vo dverách alebo drážky poškodiť.

V závislosti od modelu, ktorý máte, sa vizuálne a textové popisy na príslušenstve môžu líšiť.

Čistenie

- **Pred čistením chladničky s mrazničkou vypnite napájanie a odpojte zástrčku zo zásuvky.**
- Neumývajte chladničku s mrazničkou tak, že do nej vylejete vodu.
- Použite teplú handričku s mydlovým roztokom alebo špongiu na vytrenie vnútra a vonkajšku chladničky s mrazničkou.
- Opatrne odstráňte všetky poličky a zásuvky ich posunutím smerom von a vyčistite ich mydlovou vodou. Neumývajte v práčke ani v umývačke riadu.
- Na čistenie chladničky s mrazničkou nepoužívajte rozpúšťadlá, abrazívne čistiace prostriedky, čistiace prostriedky na sklo ani univerzálne čistiace prostriedky. Mohlo by dôjsť k poškodeniu plastových povrchov alebo iných komponentov chemickými látkami, ktoré obsahujú.
- Aspoň raz ročne vyčistite mäkkou kefkou alebo vysávačom chladič na zadnej strane chladničky s mrazničkou.

Počas čistenia sa uistite, že je chladnička odpojená.

Rozmrazovanie

Vaša chladnička sa automaticky rozmrazuje. Voda, ktorá vznikne pri rozmrazovaní, prúdi cez zberný odkvap na vodu do odparovacej nádoby za chladničkou a tam sa sama odparuje.



Odparovací priečinok

Výmena osvetlenia LED

Ak má vaša chladnička s mrazničkou osvetlenie LED, obráťte sa na technickú podporu spoločnosti Sharp, pretože ho môže vymeniť iba autorizovaný personál.

KAPITOLA -4: SPRIEVODCA USKLADNENÍM POTRAVÍN

Oddiel chladničky

- Na zníženie vlhkosti a následného zvýšenia tvorby námrazy nikdy nedávajte kvapaliny do chladničky v neutesnených nádobách. Námraza sa obvykle koncentruje v najchladnejších častiach výparníka a časom bude potrebné častejšie rozmrazovanie.
- Do chladničky nikdy nedávajte teplé potraviny. Teplé jedlo alebo potraviny by ste mali nechať vychladnúť pri izbovej teplote a treba ich uložiť tak, aby sa zaistila adekvátna cirkulácia vzduchu v oddiele chladničky.
- Nič by sa nemalo dotýkať zadnej steny, pretože to spôsobí tvorbu námrazy a primrznutie balenia k zadnej stene. Neotvárajte dvere chladničky príliš často.
- Dajte mäso a rybu (zabalené v balení alebo v plastových vrecúškach), ktoré použijete do 1 – 2 dní, do dolnej časti oddielu chladničky (tzn. nad kontajnerom), keďže je to najchladnejšia časť a zaistí najlepšie podmienky skladovania.
- Ovocie a zeleninu môžete dať nezabalené do kontajnera.
- Za normálnych prevádzkových podmienok bude dostatočné upraviť nastavenie teploty chladničky na +4 °C.
- Teplota chladiaceho priestoru musí byť v rozmedzí 0 – 8 °C, čerstvé potraviny sa pri teplote nižšej ako 0 °C pokryjú ľadom a pokazia sa, bakteriálne zafaženie sa zvyšuje nad 8 °C a potraviny sa pokazia.
- Horúce potraviny nevkladajte do chladničky ihneď, počkajte, kým teplota vyprchá. Horúce potraviny zvyšujú stupeň chladničky a spôsobia otravu jedlom a zbytočné pokazenie potravín.
- Mäso, ryby atď. sa musia uchovávať v chladiacom priestore na potraviny a priehradka na zeleninu sa uprednostňuje na zeleninu (ak je dostupná).
- Na zamedzenie krížovej kontaminácii neskladujte mäsové výrobky spolu s ovocím a zeleninou.
- Potraviny vkladajte do chladničky v uzavretých nádobách alebo zakryté, aby sa predišlo vlhkosti a zápachom.

Oddiel mrazničky

- Oddiel hlbokého zmrazenia vašej chladničky použite na skladovanie zmrazeného jedla na dlhú dobu a na produkciu ľadu.
- Na získanie maximálnej kapacity oddielu mrazničky používajte sklenené poličky iba v hornej a strednej časti. V dolnej časti použite dolný kôš.
- Na dosiahnutie optimálneho výkonu spotrebiča a pre dosiahnutie maximálnej kapacity mrazenia, Pred umiestnením čerstvých potravín do mrazničky nastavte chladničku na 4 °C počas 24 hodín.
- Po vložení čerstvých potravín do mrazničky zmeňte nastavenie na 2 °C počas 24 hodín, všeobecne to dostačuje. Po 24 hodinách môžete znížiť požadované nastavenie.
- Nedávajte jedlo, ktoré chcete nanovo zmraziť, vedľa už zmrazeného jedla.
- Jedlo (mäso, mleté mäso, rybu, a pod.) by ste mali zmraziť rozdelením na porcie tak, že sa budú dať skonzumovať naraz.
- Nezmrazujte opäť jedlo, ktoré už bolo rozmrazené. Môže to ohroziť vaše zdravie, pretože môže spôsobiť problémy ako je otrava jedlom.
- Nedávajte horúce jedlo do oddielu hlbokého zmrazenia skôr, ako vychladne. Spôsobili by ste zhnitie iného jedla, ktoré už bolo predtým zmrazené v oddiele hlbokého zmrazenia.
- Keď kupujete zmrazené jedlo, uistite sa, že bolo zmrazené pri vhodných podmienkach a že balenie nie je poškodené.
- Počas skladovania zmrazeného jedla treba dodržiavať podmienky skladovania uvedené na balení. Ak nie je uvedená žiadne vysvetlenie, jedlo treba skonzumovať v čo najkratšom možnom čase.
- Ak v balení mrazeného jedla bola vlhkosť a má zlý zápach, jedlo asi nebolo skladované pri vhodných podmienkach a pokazilo sa. Nekupujte tento typ jedál!
- Skladovacie doby mrazených potravín sa menia v závislosti od okolitej teploty, častosti otvárania a zatvárania dveri, nastavení termostatu, typov potravín a doby, ktorá uplynula od okamihu, keď ste potraviny získali, do doby, kedy ste ju dali do mrazničky. Vždy dodržiavajte pokyny na balení a nikdy nepresahujte označenú dobu skladovania.
- Počas dlhších výpadkov napájania neotvárajte dvere oddielu hlbokého zmrazenia. Počas dlhších výpadkov napájania nezmrazujte opäť svoje jedlo a spotrebujte ho v čo najkratšom čase.
- Majte na pamäti, že ak chcete otvoriť dvere mrazničky ihneď po ich zatvorení, nebudú sa dať otvoriť ľahko. Je to celkom normálne! Po dosiahnutí rovnováhy sa dvere budú dať jednoducho otvoriť.

Dôležitá poznámka:

- Keď sú mrazené potraviny rozmrazené, mali by ste ich tepelne upraviť ako čerstvé potraviny. Pokiaľ ich neuvaríte po rozmrazení, NIKDY ich nesmiete znova zmraziť.
- Chuť niektorých korenín, ktoré sa nachádzajú vo varených jedlách (aníz, bazalka, žerucha, ocot, rôzne korenie, zázvor, cesnak, cibuľa, horčica, tymian, majorán, čierne korenie, atď.), sa mení a chuť sa zvyrazní, ak sú uložené po dlhú dobu. Preto by ste do zmrazeného jedla mali pridať málo korenín alebo požadované množstvo korenín pridajte po rozmrazení jedla.
- Doba skladovania potravín závisí od použitého oleja. Vhodné oleje sú margarín, teľací tuk, olivový olej a maslo a nevhodujúce oleje sú arašidový olej a bravčová masť.
- Potraviny v kvapalnej forme by ste mali zmraziť v plastových nádobách a ďalšie potraviny by mali byť zmrazené v plastových fóliách alebo vreckách.

KAPITOLA -5: UMIESTNENIE ZÁVESU DVERÍ NA DRUHÚ STRANU

Premiestnenie dverí

- To, či je možné umiestniť záves dverí na druhú stranu, závisí od chladničky s mrazničkou.
- Keď sú ruky pripojené v prednej časti zariadenia, nie je to možné.
- Ak váš model nemá ruky, záves dverí sa dá dať na druhú stranu, ale musí to urobiť autorizovaný personál. Zavolajte servis spoločnosti Sharp.

KAPITOLA -6: RIEŠENIE PROBLÉMOV

Pozrite si výstrahy:

Vaša chladnička vás varuje, ak niektorá z častí nefunguje. V takom prípade sa LED okolo tlačidla rozblíkajú a ozve sa zvukové upozornenie.

TYP CHYBY	VÝZNAM	DÔVOD	ČO TREBA VYKONAŤ
E01	Varovanie snímača		Čo najskôr kontaktujte technickú podporu spoločnosti Sharp.
E02	Varovanie snímača		Čo najskôr kontaktujte technickú podporu spoločnosti Sharp.
E03	Varovanie snímača		Čo najskôr kontaktujte technickú podporu spoločnosti Sharp.
E06	Varovanie snímača		Čo najskôr kontaktujte technickú podporu spoločnosti Sharp.
E07	Varovanie snímača		Čo najskôr kontaktujte technickú podporu spoločnosti Sharp.
E08	Varovanie nízkeho napätia	Napájanie zariadenia kleslo pod 170 W.	- Toto nie je zlyhanie zariadenia, táto chyba pomáha zabrániť poškodeniu kompresora. - Napätie je potrebné opäť zvýšiť na požadovanú úroveň. Ak toto varovanie pokračuje, Čo najskôr kontaktujte technickú podporu spoločnosti Sharp.
E09	Mraznička nie je dostatočne vychladená	Pravdepodobne nastane po dlhodobom výpadku napájania.	1. Nastavte teplotu mrazničky na nižšiu hodnotu alebo nastavte super mrazenie. Týmto by sa mal odstrániť kód chyby po dosiahnutí požadovanej teploty. Udržujte dvere zatvorené, aby sa skrátil čas potrebný na dosiahnutie správnej teploty. 2. Vyberte všetky produkty, ktoré sa počas tejto chyby rozmrazili. Môžu sa použiť v krátkom čase. 3. Do mraziaceho priestoru nekladajte žiadne čerstvé produkty, kým sa nedosiahne správna teplota a neodstráni sa chyba. Ak toto varovanie pokračuje, Čo najskôr kontaktujte technickú podporu spoločnosti Sharp.

KAPITOLA -6: RIEŠENIE PROBLÉMOV

TYP CHYBY	VÝZNAM	DÔVOD	ČO TREBA VYKONÁŤ
E10	Mraznička nie je dostatočne vychladená	Pravdepodobne nastane po: - Dlhodobé výpadky napájania. - Ponechanie horúceho jedla v chladničke.	1. Nastavte teplotu chladničky na chladnejšiu hodnotu alebo nastavte super chladenie. Týmto by sa mal odstrániť kód chyby po dosiahnutí požadovanej teploty. Udržujte dvere zatvorené, aby sa skrátil čas potrebný na dosiahnutie správnej teploty. 2. Vyprázdňte miesto pred výduchom vzduchového potrubia a vyhnite sa umiestneniu potravín v blízkosti snímača. Ak toto varovanie pokračuje, Čo najskôr kontaktujte technickú podporu spoločnosti Sharp.
E11	Chladnička je príliš chladná	Rôzne	1. Skontrolujte, či je aktivovaný režim super chladenie. 2. Znížte teplotu chladničky 3. Skontrolujte, či sú vetracie otvory čisté a nie sú upchaté Ak toto varovanie pokračuje, Čo najskôr kontaktujte technickú podporu spoločnosti Sharp.

Ak vaša chladnička nefunguje;

- Došlo k výpadku napájania?
- Je zástrčka zapojená správne do zásuvky?
- Je spálená poistka zásuvky, do ktorej je zapojená zástrčka, alebo je spálená hlavná poistka?
- Je chyba v zásuvke? Aby ste to skontrolovali, zapojte chladničku do zásuvky, o ktorej viete, že funguje.

Ak vaša chladnička nechladí dostatočne;

- Je správne nastavenie teploty?
- Otvárajú sa často dvere chladničky a ostávajú otvorené dlhú dobu?
- Sú dvere chladničky správne zatvorené?
- Dali ste jedlo alebo potraviny do chladničky tak, že sa dotýkajú zadnej steny chladničky a bránia cirkulácii vzduchu?
- Je vaša chladnička nadmerne naplnená?
- Je dostatočná vzdialenosť medzi vašou chladničkou a zadnou a bočnou stenou?
- Je okolitá teplota v rozmedzí hodnôt uvedených v návode na používanie?

Ak sú potraviny v chladničke príliš schladené

- Je správne nastavenie teploty?
- Dali ste do oddielu mrazničky v poslednom čase viaceré potraviny? Ak áno, vaša chladnička môže príliš schlaadiť potraviny v oddiele chladničky, keďže bude fungovať dlhšie, aby sa tieto potraviny vychladili.

Ak je vaša chladnička pracuje príliš hlasno;

Na udržanie nastavenej úrovne chladenia sa môže z času na čas aktivovať kompresor. Zvuky z vašej chladničky sú v takom prípade vzhľadom k jej funkcii normálne. Keď sa dosiahne požadovaný stupeň chladenia, zvuky sa automaticky znížia. Ak zvuky pretrvávajú;

- Je vaše zariadenie stabilné? Sú nohy nastavené správne?
- Je niečo za chladničkou?
- Vibrujú poličky alebo riad na poličkách? Ak sa to stane, vymeňte poličky a/alebo riad.
- Vibrujú veci umiestnené do chladničky?

Normálne zvuky;

Praskanie (praskanie ľadu):

- Počas automatického rozmrazovania.
- Ak sa zariadenie ochladí alebo zahreje (v dôsledku rozpínavosti materiálu zariadenia).

Krátke praskanie: Začuté, keď termostat zapne/vypne kompresor.

Hluk kompresora (normálny huk motora): Tento zvuk znamená, že kompresor pracuje normálne. Keď je kompresor aktivovaný, môže na krátko spôsobiť väčší huk.

Hluk bublania a špliechania: Tento huk je spôsobený prúdením chladiacej kvapaliny v rúrkach systému.

Zvuk toku vody: Normálny zvuk toku vody prúdiacej do nádoby na odparovanie počas rozmrazovania. Tento huk môže byť počas rozmrazovania počuť.

KAPITOLA -6: RIEŠENIE PROBLÉMOV

Hluk prúdenia vzduchu (normálny hluk ventilátora): Tento hluk môže byť vďaka cirkulácii vzduchu počutý v chladničkách s technológiou zabraňujúcou tvorbe námrazy pri bežnej prevádzke systému.

Ak sa vnútri chladničky hromadí vlhkosť;

- Boli potraviny riadne zabalené? Boli kontajnery dobre vysušené pred tým, ako ste ich dali do chladničky?
- Otvárajú sa dvere chladničky veľmi často? Pri otvorení dverí vstupuje vlhkosť nachádzajúca sa vo vzduchu v miestnosti do chladničky. Najmä vtedy, keď je vlhkosť v miestnosti príliš vysoká, čím častejšie otvárate dvere, tým rýchlejšie bude dochádzať k zvlhčovaniu.
- Po procese automatického rozmrazovania je normálne, že sa na zadnej stene vytvoria kvapky vody. (V statických modeloch)

V prípade, že dvere nie sú riadne otvorené a zatvorené;

- Bránia balenia potravín zatvoreniu dverí?
- Sú priehradky na dverách, poličky a zásuvky na svojom mieste?
- Sú tesnenia dverí poškodené?
- Je chladnička na vodorovnom povrchu?

Ak sú okraje kabinetu chladničky, ktoré sa dotýkajú kĺbov dverí, teplé;

Najmä v lete (teplom počasí) môžu pri prevádzke kompresora byť dotýkajúce sa plochy teplejšie, to je normálne.

DÔLEŽITÉ POZNÁMKY:

- Tepelná poistka ochrany kompresora preruší napájanie po náhlej havárii elektrickej energie alebo po odpojení zariadenia, pretože plyn v chladiacom systéme nie je stabilizovaný. To je úplne normálne a chladnička sa po 4 až 5 minútach reštartuje.
- Chladiaca jednotka chladničky je skrytá v zadnej stene. Preto môžu v dôsledku prevádzky kompresora v určených intervaloch na zadnom povrchu chladničky vzniknúť kvapky vody alebo ľadu. To je normálne. Pokiaľ nie je ľadu príliš veľa, nie je potrebné vykonať rozmrazovanie.
- Ak nebudete chladničku dlhšiu dobu používať (napríklad počas letných prázdnin), odpojte ju. Vyčistite chladničku tak, ako je to opísané v časti 4, a nechajte dvere otvorené, aby sa zabránilo hromadeniu vlhkosti a zápachu.
- Zakúpené zariadenie je určené na použitie v domácnostiach a môže sa použiť iba v domácnostiach a na uvedené účely. Nie je vhodné na komerčné alebo bežné používanie. Ak zákazník používa zariadenie spôsobom, ktorý nie je v súlade s týmito funkciami, zdôrazňujeme, že výrobca a predajca nenesú zodpovednosť za akékoľvek opravy a poruchy v záručnej dobe.
- Ak problém pretrváva po tom, čo ste postupovali podľa vyššie uvedených pokynov, obráťte sa na autorizovaný servis.

KAPITOLA -7: TIPY NA ŠETRENIE ENERGIE

1. Pred uložením potravín do zariadenia ich nechajte vždy vychladnúť.
2. Potraviny rozmrazte v oddiele chladničky, pomôže vám to šetriť energiou.
3. Spotreba energie vášho spotrebiča je deklarovaná bez zásuviek a s úplne naplnenou mrazničkou.
4. Pre šetrenie energie nepoužívajte priestor mrazničky medzi limitom zaťaženia a dverami, pozdĺž línie limitu zaťaženia. Línia limitu zaťaženia sa používa aj pri deklarácii spotreby energie.

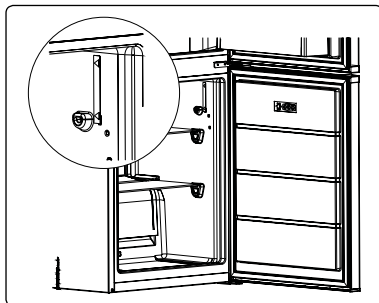

Съдържание

РАЗДЕЛ 1: ОБЩИ ПРЕДУПРЕЖДЕНИЯ.....	85
РАЗДЕЛ 2: ВАШИЯТ ХЛАДИЛНИК С ФРИЗЕР	89
РАЗДЕЛ 3: КАК ДА ИЗПОЛЗВАТЕ ВАШИЯ ХЛАДИЛНИК С ФРИЗЕР	91
РАЗДЕЛ 4: РЪКОВОДСТВО ЗА СЪХРАНЕНИЕ НА ХРАНИТЕ	94
РАЗДЕЛ 5: ОБРЪЩАНЕ НА ВРАТАТА	95
РАЗДЕЛ 6: ОТСТРАНЯВАНЕ НА НЕИЗПРАВНОСТИ.....	95
РАЗДЕЛ 7: СЪВЕТИ ЗА СПЕСТЯВАНЕ НА ЕНЕРГИЯ.....	98

Вашият хладилник с фризер отговаря на съвременните изисквания за безопасност. Неправилната употреба може да доведе до наранявания и материални щети. За да избегнете риска от увреждане, прочетете внимателно настоящото ръководство преди да използвате Вашия хладилник с фризер за първи път. То съдържа важна информация относно безопасността при монтирането, използването и поддръжката на хладилника с фризер. Запазете ръководството, за да го ползвате в бъдеще.





ПОЖАР

Предупреждение; Риск от пожар / запалими материали

РАЗДЕЛ 1: ОБЩИ ПРЕДУПРЕЖДЕНИЯ

 **ВНИМАНИЕ:** Внимавайте вентилационните отвори на хладилника с фризер да не бъдат запушвани.

 **ВНИМАНИЕ:** Не използвайте механични устройства или други средства за ускоряване на процеса на размразяване.

 **ВНИМАНИЕ:** Не използвайте други електроуреди във вътрешността на хладилника с фризер.

 **ВНИМАНИЕ:** Внимавайте да не повредите охладителната верига.

 **ВНИМАНИЕ:** Когато поставяте уреда, се уверете се, че хранващият кабел не е притиснат или повреден.

 **ВНИМАНИЕ:** Не поставяйте много портативни гнезда или портативни хранващи устройства на задната страна на устройството.

 **ВНИМАНИЕ:** За да избегнете нараняване или повреда, уредът трябва да бъде монтиран в съответствие с инструкциите на производителя.

 Малкото количество хладилен агент, използвано в този хладилник с фризер е на екологично чист R600a (изобутен), запалим и експлозивен, в случай че бъде възпламенен в затворени условия.

* Внимавайте да не увредите газовата охладителна верига, докато пренасяте и позиционирате хладилника.

* Не съхранявайте контейнери с лесно запалими материали, като кутии за спрей или касети за зареждане на пожарогасители в близост до хладилника с фризер.

* Този уред е предназначен да бъде използван за битово и друго подобно приложение, като например:

- кухненски помещения за персонал в магазини, офиси и други работни среди;
- земеделски стопанства, клиенти на хотели, мотели и други места за настаняване;

РАЗДЕЛ 1: ОБЩИ ПРЕДУПРЕЖДЕНИЯ

- места за настаняване тип нощувка и закуска;
 - кетъринг и други подобни приложения с нетърговска цел.
- * Необходимото мрежово захранване за Вашия хладилник с фризер е 220-240V, 50Hz. Използвайте единствено посоченото по-горе захранване. Преди да включите Вашия хладилник с фризер се уверете, че информацията върху табелката (напрежение и присъединителна мощност) съвпада с електрическата мрежа. В случай че имате съмнения, консултирайте се с квалифициран електротехник.
- * Този уред може да бъде използван от деца над 8 годишна възраст, както и от лица с намалени физически, сетивни или умствени възможности, както и от такива с липса на опит и познание, единствено когато са наблюдавани и инструктирани как да използват устройството по безопасен начин и разбират опасностите, които е възможно да възникнат. Децата не трябва да си играят с уреда. Почистването и поддръжката не бива да се осъществяват от деца без родителски надзор.
- * Хладилните уреди могат да се зареждат и разтоварват от деца на възраст от 3 до 8 години. Уредите не може да се почистват или поддържат от деца, уредите не може да се използват от много малки деца (възраст 0-3 години), малките деца (възраст 3-8 години) не може да използват безопасно уредите, освен ако не го правят под наблюдението на възрастен, по-големи деца (възраст 8-14 години) и лица с увреждания могат да използват уредите безопасно след като са получили подходящото наблюдение или указания относно употребата на дадения уред. Лица със сериозни увреждания не могат да използват уредите безопасно, освен ако не им бъде осигурено продължително наблюдение.
- * Евентуална повреда в захранващия кабел / щепсела може да предизвика пожар или токов удар. Ако това се случи, те трябва да бъдат заменени, като това може да бъде изпълнено единствено от квалифициран техник.

РАЗДЕЛ 1: ОБЩИ ПРЕДУПРЕЖДЕНИЯ

- * Този уред не е предназначен за използване на височини над 2000 м.

С оглед избягване на замърсяването на храната, моля, спазвайте следните указания:

- * Отварянето на вратата за продължителни периоди от време може да доведе до значително увеличаване на температурата в отделенията на уреда.
- * Почиствайте редовно повърхностите, които влизат в контакт с храна и достъпни дренажни системи.
- * Съхранявайте суровите месо и риба в подходящи контейнери в хладилника, за да не бъдат в контакт с или да капят върху други храни.
- * Отделенията за замразяване с две звезди са подходящи за съхранение на предварително замразени храни, сладолед и за правене на лед.
- * Отделенията с една, две и три звезди не са подходящи за замразяване на пресни храни.
- * Ако хладилният уред ще бъде оставен празен за дълго, трябва да го изключите, размразите, почистите, подсушите и да оставите вратата отворена, за да предотвратите образуване на плесен в уреда.

РАЗДЕЛ 1: ОБЩИ ПРЕДУПРЕЖДЕНИЯ

Извеждане от експлоатация

- Всички употребени опаковки и материали са екологично чисти и годни за рециклиране. Моля изхвърляйте опаковките по безопасен за околната среда начин. Повече подробности за това можете да научите от местната общинска управа.
- Когато настъпи моментът за извеждане на уреда от експлоатация, отрежете кабела за електрическо захранване и го унищожете, заедно с щепсела. Махнете ключалката, за да предотвратите възможността от заключване на дете в уреда.
- Срязаният кабел, поставен в 16-амперов контакт представлява сериозна заплаха от токов удар. Уверете се, че срязаният кабел е изхвърлен по безопасен начин.

Извеждане на стария Ви уред от експлоатация

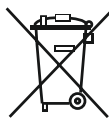

Символът на опаковката означава, че продуктът не трябва да бъде третиран като битов отпадък. Вместо това, той трябва да бъде транспортиран до местата за събиране на отпадъци за рециклиране на електрическо и електронно оборудване. Рециклирането спомага за запазване на природните ресурси. По-подробна информация относно рециклирането на този продукт можете да получите от представителите на местните власти, фирмите за извозване на битови отпадъци или в магазина, където сте закупили продукта.

Обърнете се към местните власти относно извеждане от експлоатация съгласно Директивата за ИУЕЕО за целите на повторна употреба, рециклиране и възстановяване.

Забележки:

- Преди да монтирате и използвате уреда прочетете внимателно инструкциите за експлоатация. Не носим отговорност за повреди, причинени при неправилна употреба.
- Следвайте всички инструкции от ръководството за експлоатация на уреда. След като го прочетете, го запазете на безопасно място, за справки в случай на проблеми, които могат да възникнат в бъдеще.
- Този уред е предназначен за употреба в домашни условия и може да бъде използван единствено за предвидените цели. Той не е подходящ за употреба при търговски или промишлени условия. Това би довело до анулиране на гаранцията на уреда, като ние не поемаме отговорност за евентуално възникналите щети и загуби.
- Този уред е предвиден за домашно ползване и е подходящ единствено за охлаждане / съхранение на храни. Той не е подходящ за търговска или обща употреба и / или за съхранение на вещества, различни от храна. Не поемаме отговорност за евентуално възникналите щети и загуби при неспазване на гореописаното.

Предупреждения за безопасност



- Не използвайте удължител при свързването на хладилника с фризер към мрежовото електрозахранване.
- Повреден захранващ кабел / щепсел може да предизвика пожар или токов удар. При повреда захранващият кабел / щепселът трябва да бъде заменен от квалифициран техник.
- Не трябва да използвате адаптер.
- Никога не прегъвайте захранващия кабел прекалено много.
- Никога не докосвайте захранващия кабел / щепсела с мокри ръце, тъй като това може да предизвика късо съединение или токов удар.
- Не поставяйте стъклени бутилки или кутии за напитки във фризера. Ако го направите, е възможно те да се пръснат.
- Когато вземате лед от фризера, внимавайте да не го докосвате. Ледът може да предизвика ледени изгаряния и / или срязвания.
- Не изваждайте предмети от фризера ако ръцете Ви са влажни или мокри. Това може да причини отлепяне на кожа или ледени изгаряния.
- Не замразявайте повторно храна, след като веднъж е била размразена.

Информация за монтаж

Преди да разпокавате и преместите хладилника с фризер отделете време да се запознаете със следните условия:

- Разположете уреда на място без директна слънчева светлина и далеч от източници на топлина, като например радиатори и т.н.
- Уредът трябва да бъде разположен на минимално разстояние от 50 см от печки, газови котлони и нагревателни панели, и най-малко 5 см от електрически фурни.
- Пазете хладилника с фризер от излагане на влага или дъжд.
- Уредът трябва да бъде разположен на минимално разстояние от 20 мм от други фризери.
- В горната част на Вашия уред се изисква отстояние най-малко 150 мм. Не поставяйте нищо върху Вашия уред.
- За безопасното функциониране на хладилника с фризер е важно той да бъде добре обезопасен и нивелиран. За нивелиране на хладилника с фризер се използват неговите крачета. Преди да поставите храна в уреда, се уверете, че той е добре нивелиран.
- Препоръчваме Ви преди употреба да изтриете всички стелажи и поставки с кърпа, напоена с топла вода, с добавена чаена лъжичка сода бикарбонат. След като почистите, изплакнете с топла вода и подсушете.
- При монтажа използвайте пластмасовите детайли за определяне на дистанция в задната част на уреда. Завъртете на 90 градуса (както е показано на изображението). Това ще предпази кондензатора от докосване до стената.
- Хладилникът трябва да бъде разположен до стена, като свободно разстояние до нея не бива да надвишава 75 мм.

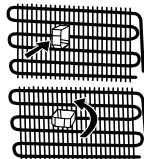

РАЗДЕЛ 1: ОБЩИ ПРЕДУПРЕЖДЕНИЯ

Преди да използвате Вашия хладилник



- Преди да монтирате Вашия хладилник с фризер, проверете за видими повреди. Не монтирайте и не използвайте хладилника с фризер, в случай че е повреден.
- При да използвате Вашия хладилник с фризер за първи път се уверете, че е бил поставен в изправено положение в продължение на най-малко 3 часа преди да бъде включен в електрическата мрежа. Това дава възможност за ефективна работа и предотвратява повреждането на компресора.
- При използване на хладилника с фризер за първи път е възможно да усетите лека миризма. Това е напълно нормално. Миризмата ще изчезне, след като хладилникът започне да се охлажда.

Информация за охлаждаща технология от ново поколение

Хладилниците с фризер с охлаждаща технология от ново поколение имат различна работна система от статичните хладилници с фризер. При обикновените хладилници с фризер, влажен въздух влиза във фризера и от храните се отделят водни пари, които се превръщат в скреж в отделението на фризера. За да се разтопи този скреж, или с други думи да се размрази, фризерът трябва да се изключи от захранването. За да се поддържат студени храните по време на размразяването, потребителят трябва да съхранява храната на друго място и да почисти останалия лед и натрупания скреж.

Ситуацията е напълно различна при отделения на фризер, оборудвани с охлаждаща технология от ново поколение. С помощта на вентилатор в отделението на фризера духа студен и сух въздух. Като резултат от студения въздух, който духа лесно през отделението - дори в пространството между стелажите - храните замръзват равномерно и правилно. И няма да се образува скреж.

Конфигурацията в хладилното отделение ще бъде почти същата като в отделението на фризера. Въздухът, излизаш от вентилатора, който се намира в горната част на хладилното отделение се охлажда, когато преминава през разстоянието зад въздуховода. Същевременно въздухът се издухва навън през отворите на въздуховода, затова процесът на охлаждане приключва успешно в хладилното отделение. Отворите върху въздуховода са проектирани за равномерно разпределение на въздух в отделението.

Тъй като никакъв въздух не преминава между фризера и хладилното отделение, миризмите не се смесват.

В резултат на това Вашият фризер с охлаждаща технология от ново поколение се използва лесно и Ви предлага голям обем и естетичен външен вид.

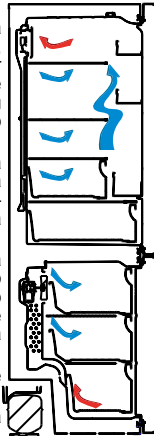

РАЗДЕЛ 2: ВАШИЯТ ХЛАДИЛНИК С ФРИЗЕР

Този уред не е предназначен за употреба като уред за вграждане.

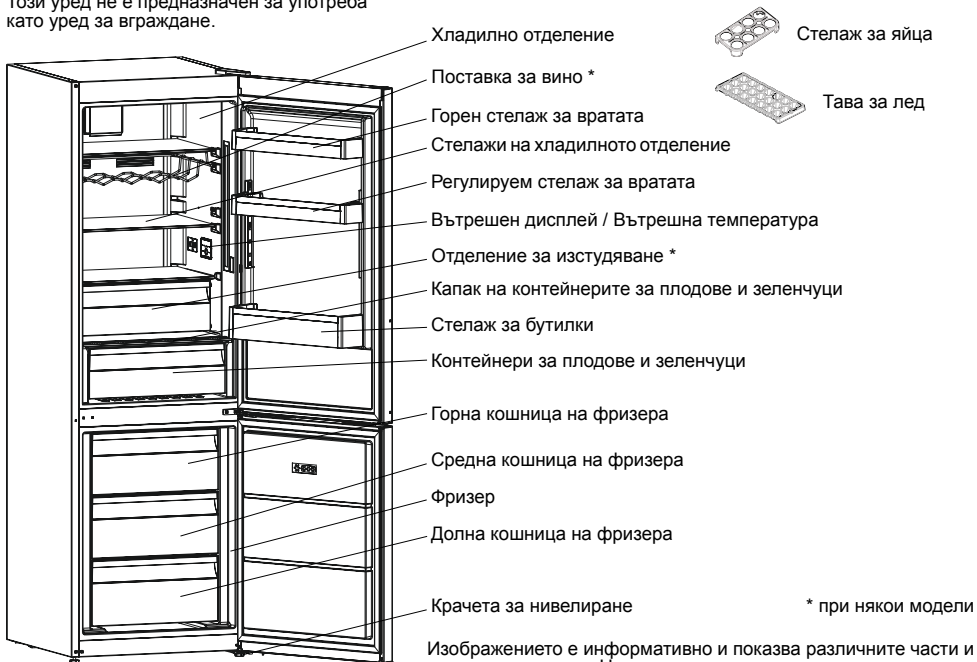

РАЗДЕЛ 2: ВАШИЯТ ХЛАДИЛНИК С ФРИЗЕР

Отделение за прясна храна (хладилник): Гарантира се най-ефективно използване на енергия в конфигурацията с чекмеджета в долната част на уреда и равномерно разпределени рафтове, позицията на кутиите на вратата не влияе на потреблението на енергия.

Фризер отделение (фризер): Осигурен е най-ефикасен разход на електроенергия в конфигурацията, когато всички чекмеджета и кошчетата са налични на местата си.

РАЗДЕЛ 3: КАК ДА ИЗПОЛЗВАТЕ ВАШИЯ ХЛАДИЛНИК С ФРИЗЕР

Дисплей и панел за управление

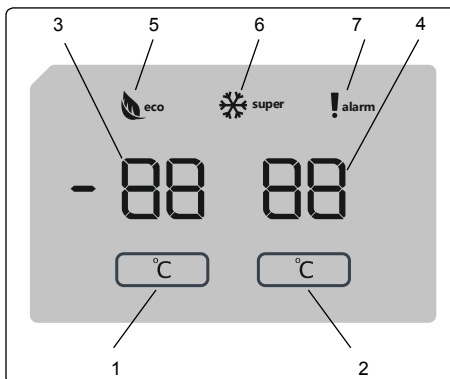

Дисплей и контролен панел

Употреба на контролния панел

1. Позволява настройка на фризера.
2. Позволява настройка на охладителя.
3. Екран за задаване на стойности на фризера.
4. Екран за задаване на стойности на охладителя.
5. Символ за икономичен режим.
6. Символ за супер замразяване.
7. Символ за аларма.

Работа с вашия хладилник с фризер

След като включите уреда в контакта, всички символи ще се покажат за 2 секунди, първоначалните стойности ще се покажат като -18°C на индикатора за регулиране на фризера и $+4^{\circ}\text{C}$ на индикатора за регулиране на хладилника.

Настройки за температура на фризера

- Първоначалната стойност за температура на индикатора за настройка на фризера е -18°C .
- Натиснете бутона за настройка на фризера веднъж.

Когато първо натиснете бутона, предишната стойност ще премигва на екрана.

- Всеки път, когато натискате същия бутон, ще бъде задавана по-ниска температура (-16°C , -18°C , -20°C , -22°C или -24°C).
- Ако продължите да натискате бутона, ще започне отново изреждане на стойностите от -16°C .

ЗАБЕЛЕЖКА: Режимът „Еко“ се активира автоматично, когато температурата на отделението на фризера е настроена на -18°C .

Настройки за температурата на охладителя

- Първоначалната стойност за температура на индикатора за настройка на охладителя е $+4^{\circ}\text{C}$.
- Натиснете бутона на охладителя веднъж.
- Всеки път, когато натискате бутона, ще бъде задавана по-ниска температура ($+8^{\circ}\text{C}$, $+6^{\circ}\text{C}$, $+5^{\circ}\text{C}$, $+4^{\circ}\text{C}$ или $+2^{\circ}\text{C}$).
- Ако продължите да натискате бутона, ще започне отново изреждане на стойностите от $+8^{\circ}\text{C}$.

Режим супер замразяване

Предназначение

- За замразяване на големи количества храна, които не могат да се поберат на рафта за бързо замразяване.
- За замразяване на готова храна.
- За бързо замразяване на прясна храна и за поддържане на свежестта на храната.

РАЗДЕЛ 3: КАК ДА ИЗПОЛЗВАТЕ ВАШИЯ ХЛАДИЛНИК С ФРИЗЕР

Как се използва

За да активирате режим супер замразяване, натиснете и задръжте бутона за настройка на температурата на фризера за 3 секунди. След като бъде настроен режим супер замразяване, символът за супер замразяване на индикатора ще светне и машината ще издаде звуков сигнал, за да потвърди, че режимът е бил превключен.

По време на режим супер замразяване:

- Температурата на охладителя може да се регулира. В този случай режимът на супер замразяване ще продължи.
- Икономичен режим не може да бъде избран.
- Режимът на супер замразяване може да се отмени по същия начин, по който е зададен.

Забележки:

- Максималното количество прясна храна (в килограми), която може да бъде замразена за 24 часа, е показано върху етикета на уреда.
- За оптималната работа на фризера при максималния му капацитет настройте на режим супер замразяване 3 часа, преди да поставите прясна храна в него.



Режимът на супер замразяване се отменя автоматично след 24 часа или когато сензорът за температура на фризера отчете стойност под -32°C .

Препоръчителни настройки за температурата на отделенията на фризера и охладителя

Отделение на фризера	Отделение на охладителя	Бележки
-18°C	4°C	За редовно използване и най-добра производителност.
-20°C , -22°C или -24°C	4°C	Препоръчва се, когато околната температура надвишава 30°C .
Режим супер замразяване	4°C	Трябва да се използва, когато желаете да замразите храна за кратък период от време.
-18°C , -20°C , -22°C или -24°C	2°C	Тези температурни настройки трябва да се използват, когато околната температура е висока или ако считате, че отделението на хладилника не е достатъчно студено, тъй като вратата се отваря често.

Аларма за отворена врата

Ако вратата на хладилника или фризера е отворена повече от 2 минути, от уреда ще се чуе „бийп, бийп“.

Предупреждения относно температурните настройки

- Препоръчително е при външни температури, по-ниски от 10°C да не се работи с хладилника.
- Температурните настройки трябва да бъдат направени съобразно честотата на отваряне на вратата, количеството на съхраняваната храна, външната температура и разположението на хладилника.
- За да сте сигурни, че хладилникът е напълно охладен, след първоначалното му включване го оставете да работи до 24 часа без прекъсване, в зависимост от външната температура. Докато трае охлаждането не отваряйте вратите и не поставяйте храна вътре.
- Хладилникът има вградена функция за петминутно забавяне, предназначена за предпазване на компресора от повреди. Тя се задейства при изключване и включване в електрическата мрежа (например при спиране на тока). Хладилникът ще започне да работи нормално след 5 минути.
- Хладилникът е предвиден за работа при външни температури, в съответствие със стандартите на климатичния клас, посочен върху информационния етикет. От гледна точка на оптимална ефективност на охлаждане не се препоръчва работа на уреда, в случай че външната температура е извън посочения диапазон.
- Този уред е предназначен за употреба при външни температури между 16°C - 38°C .

Климатичен клас и значение:

T (тропичен): Хладилният уред е предназначен за употреба при околна температура в диапазона от 16°C до 43°C .

ST (субтропичен): Хладилният уред е предназначен за употреба при околна температура в диапазона от 16°C до 38°C .

N (умерен): Хладилният уред е предназначен за употреба при околна температура в диапазона от 16°C до 32°C .

SN (разширен температурен диапазон) Хладилният уред е предназначен за употреба при околна температура в диапазона от 10°C до 32°C .

Климатичен клас	Външна температура $^{\circ}\text{C}$
T	Между 16°C и 43°C
ST	Между 16°C и 38°C
N	Между 16°C и 32°C
SN	Между 10°C и 32°C

РАЗДЕЛ 3: КАК ДА ИЗПОЛЗВАТЕ ВАШИЯ ХЛАДИЛНИК С ФРИЗЕР

Важни инструкции за инсталиране

Този уред е създаден да работи при тежки климатични условия и се защитава с технология „Freezer Shield“, която гарантира, че замразената храна във фризера няма да се размрази дори ако температурата на околната среда спадне до -15°C . По този начин можете да вградите уреда си в неотоплено помещение без да се притеснявате, че замразената храна във фризера ще се развали. Когато температурата на околната среда се нормализира, можете да продължите да използвате уреда както обикновено.

Температурен индикатор

За да Ви помогнем да настроите хладилника си по-добре, сме го оборудвали с температурен индикатор, разположен в най-студената му зона.

За по-добро съхранение на храната в хладилника, особено в най-студената зона се уверете, че съобщението "OK" се изписва върху температурния индикатор. В случай че "OK" не бъде изписано, това означава, че температурата не е била зададена правилно.

Понякога индикаторът се забелязва трудно, затова се уверявайте, че свети. Всеки път, когато температурната настройка бъде променена, изчакайте вътрешната температура да бъде стабилизирана преди да продължите. В случай на необходимост задайте нова настройка на температурата. Постепенно променете позицията на устройството за регулиране на температурата и изчакайте минимум 12 часа преди да започнете нова проверка и евентуална промяна.

ЗАБЕЛЕЖКА: Нормално е индикацията "OK" да не се появява след последователни или продължителни отваряния на вратата, както и след поставяне на прясна храна. В случай на ненормално натрупване на ледени кристали (по долната стена на уреда) на хладилното отделение, изпарителя (претоварен уред, висока стайна температура, често отваряне на вратите), поставете устройството за регулиране на температурата на по-ниско положение, докато периодите на изключване на компресора се възобновят.

Поставяйте храната в най-студените части на хладилника.

Вашите храни ще бъдат съхранени по-добре ако ги поставите в най-подходящата зона на охлаждане. Най-студената зона се намира върху контейнерите за плодове и зеленчуци.

Посоченият символ показва най-студената зона на хладилника. За постигане на възможно най-ниска температура в тази област се уверете, че стелажът се намира на нивото на този символ, както е показано на изображението.

Горната граница на най-студената зона е посочена от долната страна на стикера (върхът на стрелката). Горният стелаж от най-студената зона трябва да бъде поставен на нивото на върха на стрелката. Най-студената зона се намира под това ниво.

Тъй като тези стелаж са подвижни, обръщайте внимание винаги да бъдат на еднакво ниво с границите на зоните, описани върху стикерите, с цел гарантиране на температури в тази област.

Акcesoари

Кутия за лед

- За да извадите кутията за лед, издърпайте горната кошница на фризера възможно най-много, след което я извадете.
- Запълнете 3/4 от обема ѝ с вода и я поставете обратно във фризера.

Забележка: При поставянето ѝ обратно във фризера, кутията трябва да бъде в хоризонтално положение. В противен случай водата ще изтече.

Табла за лед

- Напълнете таблата за лед с вода и поставете във фризерната част.
- След пълното образуване на леда можете да извъртите таблата по показания по-долу начин, за получаване на ледените кубчета.

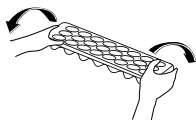

Стелаж за изстудяване (при някои модели)

При съхранение на храната в отделението за изстудяване, вместо в хладилното отделение или фризера, свежестта, вкусът и свежият ѝ вид се запазват по-дълго. Ако стелажът за изстудяване се замърси, го извадете и го измийте с вода.

(Водата замръзва при 0°C , но храните, съдържащи сол или захар, се нуждаят от по-ниски температури на замръзване.)

Обикновено отделението за изстудяване се използва за сурова риба, ориз и т.н.

Не поставяйте вътре храни, които искате да замразите или форми за приготвяне на ледени кубчета.

Изваждане на стелаж на отделението за изстудяване:

- Издърпайте стелаж на отделението за изстудяване към Вас, като го плъзнете по релсите.
- Издърпайте стелаж на отделението за изстудяване нагоре от релсите, за да го извадите.

След като стелаж на отделението за изстудяване бъде изваден, може да поеме най-много 16 кг зареждане.

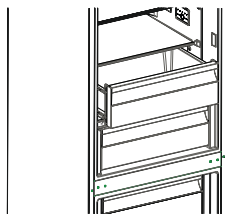
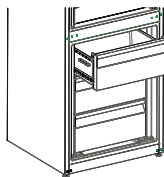
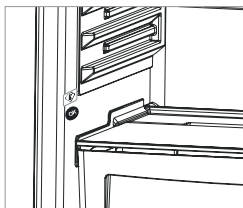

РАЗДЕЛ 3: КАК ДА ИЗПОЛЗВАТЕ ВАШИЯ ХЛАДИЛНИК С ФРИЗЕР

Регулатор на влажността (при някои модели)

В затворено положение регулаторът на влажността позволява съхранението на пресни плодове и зеленчуци за по-дълъг период.

В случай че контейнерът за плодове и зеленчуци е изцяло запълнен, освежителят в предната му част трябва да бъде отворен. По този начин въздухът и нивото на влажност в контейнерите за плодове и зеленчуци ще бъдат контролирани, а срокът на годност на съхраняваните продукти ще се увеличи.

Ако видите следи от конденз върху стъкления стелаж, трябва да поставите регулатора на влажността в отворено положение.

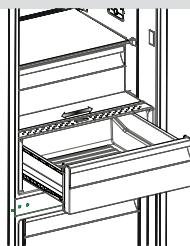

Държач на бутилки (при някои модели)

За да се предотврати подхлъзваенето или падането на бутилките, може да използвате държача на бутилки. Може също така да предотвратите шума, който ще се получи като отворяте или затваряте вратата.

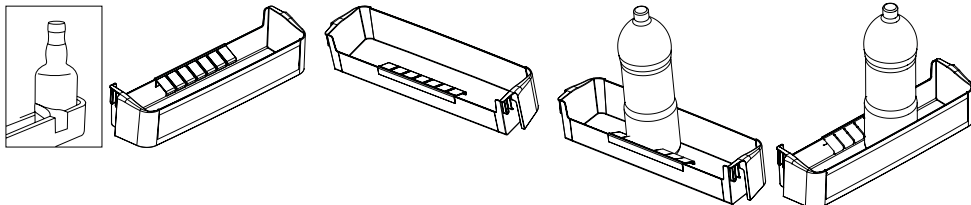

Adapti-повдигащ (Adapti-Lift) се рафт а врата (при някои модели)

Се Adapti-Lift могат да се направят шест различни настройки на височината, за да се предостави необходимото място за съхранение.

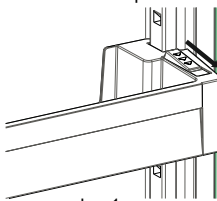

фиг.1

За да промените позицията на Adapti-Lift: задръжте долната част на рафта и дръпнете бутоните отстрани на рафта за врата, по посока на стрелката (фиг.1)

Позиционирайте рафта на височината, която желаете, като го местите нагоре и надолу.

След като намерите позицията, на която искате рафта за врата, за да го закачите, освободете бутоните отстрани на рафта (фиг.2). Преди да освободите рафта за врата, повдигнете го нагоре и надолу, за да се уверете, че е фиксиран за вратата.

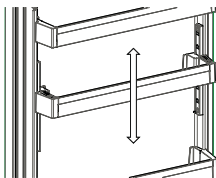

фиг.2

Забележка: Преди да местите рафта на врата, когато на него има продукти, трябва да го държите, като придържате дъното му. В противен случай, поради тежлото на продуктите, рафтът може да излезе от релсите и да падне. Така може да доведе до повреда на рафта или на релсите на вратата.

Визуалните и текстови описания в раздела за аксесоари могат да се различават в зависимост от модела.

- Преди да започнете почистването се уверете се, че уредът е изключен от електрическата мрежа.
- По време на почистването не разливайте вода върху уреда.
- Можете да избършете вътрешните и външните части с мека кърпа, гъба и сапунена вода.
- Извадете елементите един по един и почистете със сапунена вода. Не използвайте перална машина.
- При почистване никога не използвайте лесно запалими, експлозивни или корозивни материали като разреждател, газ или киселина.
- Кондензаторът трябва да бъде почистван с метла поне веднъж годишно, за да се осигури спестяване на енергия и повишаване на ефективността на работа на уреда.

Уверете се, че по време на почистването хладилникът не е включен в електрическата мрежа.

Обезскрежаване

Уредът се обезскрежава автоматично. Водата, образувана в резултат на обезскрежаването се стича през струйниците в изпарителния съд, разположен зад хладилника, след което се изпарява от само себе си.



Изпарителна тава

Подмяна на LED светлините

В случай на нужда от подмяна на LED светлините се свържете с информационното бюро на Sharp, тъй като действието може да бъде изпълнено единствено от квалифициран служител.

РАЗДЕЛ 4: РЪКОВОДСТВО ЗА СЪХРАНЕНИЕ НА ХРАНИТЕ

Хладилно отделение

- За намаляване на влажността и последващото натрупване на скреж, никога не поставяйте в хладилника течности в незатворени съдове. Обикновено скрежта се натрупва в най-студените части на изпарителя, поради което с течение на времето е необходимо по-често размразяване.
- Никога не поставяйте топли храни в хладилника. Топлата храна трябва да бъде оставена да се охлади до стайна температура, след което да бъде подредена по начин, позволяващ въздушна циркулация в хладилното отделение.
- До задната стена не трябва да има долепени храни, тъй като това ще доведе до образуване на скреж, а опаковката може да залепне за стената. Не отваряйте вратата на хладилника прекалено често.
- Подредете месото и изчистената риба (увити в хартиен или полиетиленов плик), които ще бъдат използвани в следващите 1-2 дни в най-долната част на хладилното отделение (непосредствено върху контейнерите за плодове и зеленчуци), тъй като това е най-студената му част и условията за съхранение там са най-добри.
- Плодовете и зеленчуците могат да бъдат поставяни в контейнера за съхранение без да бъдат опаковани.
- При нормални работни условия, ще бъде достатъчно да регулирате температурните настройки на Вашия хладилник до +4 °C
- Температурата на хладилното отделение трябва да е в диапазона 0-8 °C, пресните храни под 0 °C замръзват и гният, бактериалното натрупване се увеличава над 8 °C и разваля храната.
- Не поставяйте веднага гореща храна в хладилника, изчакайте откън температурата да спадне. Горещите храни повишават градусите на Вашия хладилник и причиняват отравяне с храна и ненужно разваляне на храната.
- Месото, рибата и т.н. трябва да се съхраняват в по-хладното отделение за храни, а отделението за зеленчуци е предпочитано за зеленчуци. (ако е налично)
- За да предотвратите кръстосано заразяване, месните продукти и плодовете и зеленчуците не трябва да се съхраняват заедно.
- Храните трябва да се поставят в хладилника в затворени контейнери, за да се предотврати натрупване на влага и миризми.

Фризер

- Можете да използвате отделението за дълбоко замразяване на Вашия хладилник за дълготрайно съхранение на продукти, както и за правене на лед.
- За използване на максимален обем от фризера, поставете стъплените стелажки в горната и средната част. За долната част можете да използвате долната кошница.
- За оптимално действие на уреда и за достигане на максималния капацитет на замразяване, 24 часа преди да поставите храната във фризера настройте термостата на хладилника на 4 °C.
- След поставянето на свежата храна във фризера, обикновено се прави настройка на 2 °C за 24 часа. Ако е необходимо, след 24 часа можете да намалите степента на настройката.
- Не поставяйте храни, които тепърва ще бъдат замразявани до вече замразени такива.
- Храната, която ще бъде замразена (месо, кайма, риба и т.н.) трябва да се раздели на порции по такъв начин, че при консумация да се размразява единствено необходимото количество.
- Не замразявайте повторно храна, след като вече е била размразена. Това може да предизвика опасност за здравето Ви, като например хранително отравяне.
- Не поставяйте горещи храни във фризера. Изчакайте докато се охладят. Възможно е това да предизвика гниене в други замразени храни.
- Когато закупвате замразени храни се уверете, че са били съхранявани при подходящи условия, както и че опаковката не е нарушена.
- При съхранение на замразени храни условията, описани върху опаковката трябва да бъдат спазвани стриктно. В случай че описание липсва, храната трябва да бъде консумирана възможно най-скоро.
- При наличие на овлажняване и лоша миризма в пакета, е възможно замразената храна да не е била съхранявана правилно и да е започнала да се разваля. Не купувайте такива храни!
- Продължителността на съхранение на замразените храни се променя в зависимост от околната температура, честотата на отваряне на вратата, настройките на термостата, видът храна и времето, изминало от момента на нейното закупуване до момента, в който е поставена във фризера. Винаги спазвайте указанията върху опаковката и никога не надвишавайте посочения период на съхранение.
- Не отваряйте вратата на фризера по време на продължителни прекъсвания на електрическото захранване. При продължителни прекъсвания на захранването не замразявайте храната повторно, а я консумирайте възможно най-скоро.
- Имайте предвид, че при повторен опит да отворите вратата непосредствено, след като тя е била затворена, тя ще се отвори трудно. Това е напълно нормално. След като достигне състояние на равновесие, вратата ще може да се отвори лесно.

Важно:

- След размразяване храната трябва да бъде съгтовена. Ако не премине термична обработка след размразяването си, даден продукт В НИКАКЪВ СЛУЧАЙ не трябва да бъде замразяван повторно!
- Вкусът на някои подправки в готвените ястия (анасон, базилика, кресон, оцет, подправки асорти, джинджифил, чесън, лук, горчица, мащерка, риган, черен пипер и т.н.) може да се засили при по-дълги периоди на съхранение. Поради тази причина при замразяване на храна е препоръчително да добавяте минимални количества подправки, или да добавяте такива, след като храната бъде размразена.

РАЗДЕЛ 4: РЪКОВОДСТВО ЗА СЪХРАНЕНИЕ НА ХРАНИТЕ

- Периодът за съхранение на храната зависи от използваните мазнини. Подходящите мазнини са маргарин, телешка мазнина, зехтин и масло, а неподходящите – фъстъчено масло и свинска мас.
- Храните в течна форма трябва да бъдат замразявани в пластмасови съдове, а другите видове храна – в пластмасово фолио или полиетиленови пакети.

РАЗДЕЛ 5: ОБРЪЩАНЕ НА ВРАТАТА

Промяна на посоката на вратата

- Промяната на посоката на вратата зависи от модела на притежавания от Вас хладилник с фризер.
- При моделите, на които дръжките са поставени в предната част на уреда действието не може да бъде изпълнено.
- В случай че моделът, който притежавате няма дръжки, вратите могат да бъдат обърнати. Това трябва да бъде изпълнено от квалифициран техник. Свържете се с екип за поддръжка на Sharp.

РАЗДЕЛ 6: ОТСТРАНЯВАНЕ НА НЕИЗПРАВНОСТИ

Проверете предупрежденията:

Вашият хладилник ви предупреждава, ако има някои елементи, които не са подредени правилно. При такъв случай, светлинният индикатор около бутона ще започне да мига и алармата ще сигнализира.

ТИП ГРЕШКА	ЗНАЧЕНИЕ	ПРИЧИНА	ДЕЙСТВИЕ
E01	Предупреждение на датчика		Свържете се с информационното бюро на Sharp възможно най-скоро.
E02	Предупреждение на датчика		Свържете се с информационното бюро на Sharp възможно най-скоро.
E03	Предупреждение на датчика		Свържете се с информационното бюро на Sharp възможно най-скоро.
E06	Предупреждение на датчика		Свържете се с информационното бюро на Sharp възможно най-скоро.
E07	Предупреждение на датчика		Свържете се с информационното бюро на Sharp възможно най-скоро.
E08	Предупреждение за ниско напрежение	Напрежението за храняване на устройството е спаднало до 170W.	- Това не е повреда в устройството, тази грешка помага за предотвратяване на повреди по компресора. - Напрежението на храняването трябва да се възстанови до изискваните нива. Ако този проблем продължи, свържете се с информационното бюро на Sharp възможно най-скоро.

РАЗДЕЛ 6: ОТСТРАНЯВАНЕ НА НЕИЗПРАВНОСТИ

ТИП ГРЕШКА	ЗНАЧЕНИЕ	ПРИЧИНА	ДЕЙСТВИЕ
E09	Фризерното отделение не се охлажда достатъчно	Вероятно се е получило след дългосрочно прекъсване на електрозахранването.	<ol style="list-style-type: none"> 1. Задайте по-ниска температура на фризера или режим за супер замразяване. Това действие може да премахне грешката веднага след като се достигне необходимата температура. За да намалите времето за достигане на желаната температура, дръжте вратите затворени. 2. Отстранете всички продукти, които са се размекнали/ размразили по време на тази грешка. Те могат да се използват в кратък диапазон от време. 3. Не поставяйте във фризерното отделение никакви пресни продукти, докато не бъде достигната точната температура и грешката не се изчисти от екрана. <p>Ако този проблем продължи, свържете се с информационното бюро на Sharp възможно най-скоро.</p>
E10	Хладилното отделение не се охлажда достатъчно	<p>Вероятно се е получило след:</p> <ul style="list-style-type: none"> - Дългосрочно прекъсване на електрозахранването. - В хладилника е поставена топла храна. 	<ol style="list-style-type: none"> 1. Задайте по-ниска температура на фризера или режим за супер охлаждане. Това действие може да премахне грешката веднага след като се достигне необходимата температура. За да намалите времето за достигане на желаната температура, дръжте вратите затворени. 2. Моля, изпразнете мястото в предната част на отворите на каналите за въздуховоди и избягвайте поставянето на храна близо до датчика. <p>Ако този проблем продължи, свържете се с информационното бюро на Sharp възможно най-скоро.</p>
E11	Хладилното отделение е твърде студено	Разни	<ol style="list-style-type: none"> 1. Проверете дали индикаторът за режим „Супер охлаждане“ е активиран 2. Намалете температурата на хладилното отделение 3. Проверете дали отворите на каналите за въздуховоди не са затворени <p>Ако този проблем продължи, свържете се с информационното бюро на Sharp възможно най-скоро.</p>

Ако уредът не работи:

- Има ли прекъсване на захранването?
- Щепселът включен ли е правилно в контакта?
- Предпазителят на таблото паднал ли е / бушонът изгорял ли е?
- Контактът повреден ли е? За да проверите това, включете уреда в контакт, за който сте сигурни, че работи.

РАЗДЕЛ 6: ОТСТРАНЯВАНЕ НА НЕИЗПРАВНОСТИ

Уредът не охлажда достатъчно:

- Температурата правилно ли е зададена?
- Вратата на хладилника отваря ли се прекалено често / държи ли се отворена за продължителни периоди от време?
- Вратата на хладилника затворена ли е добре?
- Възможно ли е да сте сложили в уреда съд с храна, който се допира до вътрешната задна стена, нарушавайки въздушната циркулация?
- Хладилникът препълнен ли е?
- Има ли достатъчно разстояние между задната страна на хладилника и стената?
- Външната температура попада ли в границите, описани в ръководството за експлоатация?

Храната в хладилното отделение е прекалено изстудена:

- Температурата правилно ли е зададена?
- Има ли голямо количество храна, поставена наскоро в хладилното отделение? В такъв случай, хладилникът може да изстуди прекомерно храната в хладилното отделение, тъй като ще работи по-дълго за нейното охлаждане.

Уредът работи прекалено шумно:

За да поддържа зададеното ниво на охлаждане, компресорът ще се активира от време на време. Шумът, който хладилникът издава през това време е напълно нормален и се дължи на работата на уреда. Когато необходимото ниво на охлаждане бъде достигнато, шумът ще намалее от само себе си. Ако шумът не изчезне:

- Уредът нивелиран ли е стабилно? Крачетата настроени ли са?
- Има ли нещо зад хладилника?
- Стелажите / съдовете върху стелажите ли вибрират? В такъв случай променете местата на стелажите и / или съдовете.
- Предметите, поставени върху хладилника ли вибрират?

Нормални шумове:

Пукащ шум (пукане на лед):

- По време на автоматичното обезскрежаване.
- Когато уредът се охлажда или затопля (поради разширяване на материалите).

Кратко препълване: Получава се когато термостатът включва / изключва компресора.

Шум от компресора (нормалният шум от мотора): Този шум означава, че компресорът работи нормално. За кратко, след като се включи, компресорът може да създава по-силен шум.

Бълбукане и плискане: Този шум се причинява от движението на хладилния агент по тръбите на системата.

Течаща вода: Нормален шум от течащата вода към изпарителния съд по време на обезскрежаване. Този шум се чува при обезскрежаване.

Шум от продухване (нормален шум от вентилатор): Този шум е нормален за хладилници с технология No-Frost и се дължи на циркулацията на въздуха.

Увеличаване на влажността в уреда:

- Храната добре ли е опакована? Съдовете добре ли са изсушени, преди да бъдат прибрани в хладилника?
- Вратите на хладилника отварят ли се прекалено често? При отваряне на вратата, влажността от въздуха в стаята преминава във вътрешността на уреда. Ако степеня на влажност на въздуха в стаята е прекалено висока, колкото по-често се отваря вратата, толкова по-бързо хладилникът ще се овлажнява.
- Нормално е вследствие на автоматичното обезскрежаване върху вътрешната задна стена на уреда да се образуват капки конденз. (при статичните модели)

Вратите не се отварят и затварят добре:

- Възможно ли е пакети с храна да пречат на вратите да се затварят?
- Вратите на отделенията, стелажите и чекмеджетата поставени ли са правилно?
- Възможно ли е уплътненията на вратите да са повредени или скъсани?
- Хладилникът разположен ли е върху равна повърхност?

Ръбовете на хладилника са топли на мястото, където се допират до вратата:

През лятото (при горещо време) повърхностите, които са допирани могат да се затоплят, докато компресорът работи. Това е нормално.

ВАЖНО:

- Термопрекъсвачът за защита на компресора се изключва след внезапни прекъсвания на електрозахранването или след изключване на уреда от мрежата, тъй като газът в охладителната система не е стабилизирани. Това е съвсем нормално и уредът ще възстанови работата си след 4 - 5 минути.
- Охлаждащият блок на хладилника е скрит в задната стена. Поради тази причина на задната повърхност на уреда могат да се появят водни капчици или лед. Това се дължи на работата на компресора в определени интервали от време. Това е нормално. Не е необходимо да изпълнявате обезскрежаване, освен ако ледът не е прекалено много.
- Ако планирате да не използвате уреда за продължителен период от време (напр. летни ваканции и т.н.), го изключете от електрическата мрежа. Почистете уреда в съответствие с Раздел 4 и оставете вратата отворена, за да избегнете влага и миризми.

РАЗДЕЛ 6: ОТСТРАНЯВАНЕ НА НЕИЗПРАВНОСТИ

- Закупеният от Вас уред е проектиран за употреба при домашни условия и може да бъде използван единствено при такива, или за целите, цитирани по-горе. Той не е подходящ за употреба при търговски или промишлени условия. Ако уредът бъде използван по начин, който не е в съответствие с изброените по-горе, подчертаваме, че производителят и търговският представител не поемат отговорност за ремонт при възникване на повреди в рамките на гаранционния срок.
- Ако проблемът е все още налице, след като сте изпълнили всички инструкции по-горе, моля консултирайте се с упълномощен доставчик на услуги.

РАЗДЕЛ 7: СЪВЕТИ ЗА СПЕСТЯВАНЕ НА ЕНЕРГИЯ

1. Винаги оставайте храната да изстине, преди да я приберете в уреда.
2. Размразявайте храната в хладилното отделение. Това помага за спестяване на енергия.
3. Енергийното потребление на вашия уред е декларирано без чекмеджета и при пълно зареждане във фризера.
4. За пестене на енергия, не използвайте обем между границата за зареждане и вратата, по линията за зареждане. Граничната линия за зареждане се използва и в декларацията за потребление на енергия.

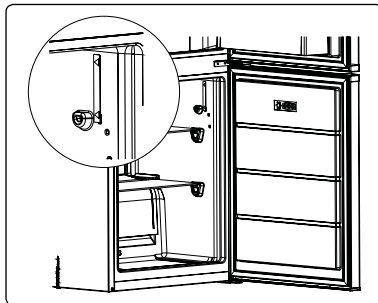

Cuprins

CAPITOLUL -1: AVERTISMENTE GENERALE	100
CAPITOLUL -2: FRIGIDERUL/CONGELATORUL DVS.	104
CAPITOLUL -3: FOLOSIREA CONGELATORULUI/FRIGIDERULUI.....	106
CAPITOLUL -4: GHID DE DEPOZITARE A ALIMENTELOR.....	109
CAPITOLUL -5: INVERSAREA UȘILOR.....	110
CAPITOLUL -6: REMEDIEREA DEFECȚIUNILOR.....	110
CAPITOLUL -7: SFATURI PENTRU ECONOMISIREA ENERGIEI	112

Frigiderul/congelatorul dvs. respectă cerințele în vigoare privind siguranța. Utilizarea necorespunzătoare poate duce la accidentare și daune materiale. Pentru a evita riscul deteriorării, citiți cu atenție acest manual înainte de a folosi frigiderul/congelatorul pentru prima dată. Acesta include informații importante referitoare la instalarea, siguranța, utilizarea și întreținerea frigiderului/congelatorului dvs. Păstrați acest manual pentru utilizarea ulterioară.





FOC

Avertisment: Risc de incendiu / materiale inflamabile

CAPITOLUL -1: AVERTISMENTE GENERALE

 **AVERTISMENT:** Păstrați deschiderile de ventilare ale frigiderului/congelatorului libere de orice obstrucționare.

 **AVERTISMENT:** Nu utilizați dispozitive mecanice sau alte mijloace pentru a accelera procesul de dezghețare.

 **AVERTISMENT:** Nu folosiți aparate electrice în interiorul frigiderului/congelatorului.

 **AVERTISMENT:** Nu deteriorați circuitul agentului de refrigerare.

 **AVERTISMENT:** Când poziționați aparatul, verificați cablul de alimentare să nu fie comprimat sau deteriorat.

 **AVERTISMENT:** Nu plasați prize portabile multiple sau surse de alimentare portabile la partea din spate a aparatului.

 **AVERTISMENT:** Pentru a evita accidentarea sau deteriorarea, acest aparat electrocasnic trebuie instalat conform instrucțiunilor producătorului.

 Cantitatea mică de agent de refrigerare R600a (un izobuten), folosită în acest frigider/congelator este prietenoasă cu mediul, dar și inflamabilă și explozivă dacă este aprinsă în spații închise.

- * Nu deteriorați circuitul cu gaz al răcitorului, în timpul transportării și poziționării frigiderului.
- * Nu depozitați niciun recipient cu materiale inflamabile, cum ar fi doze de spray sau cartușe reîncărcabile pentru extincătoare, în apropierea frigiderului/congelatorului.
- * Acest aparat electrocasnic este destinat utilizării în gospodărie și în aplicații similare, cum ar fi:
 - zonele de bucătărie cu personal din magazine, birouri și alte medii de lucru
 - în ferme și de către clienții hotelurilor, motelurilor și altor tipuri de medii rezidențiale

CAPITOLUL -1: AVERTISMENTE GENERALE

- mediilor de tipul celor care oferă cazare și mic dejun
- catering și alte aplicații similare non-retail.
- * Frigiderul/congelatorul dvs. necesită o alimentare din rețeaua de 220-240V, 50 Hz. Nu folosiți nicio altă sursă de alimentare. Înainte de a racorda frigiderul/congelatorul, asigurați-vă că informațiile de pe plăcuța de specificații (tensiunea și sarcina de racordare) se potrivesc cu cele ale sursei de alimentare cu curent electric din rețea. Dacă aveți îndoieli, consultați un electrician calificat.
- * Acest aparat electrocasnic poate fi folosit de copiii în vârstă de 8 ani și mai mari și de către persoanele cu capacități fizice, senzoriale sau mentale reduse sau cu lipsă de experiență și cunoștințe, în cazul în care se află sub supraveghere sau au fost instruite în ceea ce privește folosirea aparatului electrocasnic într-o manieră sigură și dacă înțeleg pericolele la care se expun. Copiii nu au voie să se joace cu aparatul electrocasnic. Curățarea și mentenanța nu vor fi executate de către copiii nesupravegheați.
- * Copiii cu vârste între 3 și 8 ani au voie să încarce și să descarce aparatele de refrigerare. Copiii nu trebuie să efectueze curățarea sau întreținerea aparatului; copiii foarte mici (între 0-3 ani) nu trebuie să utilizeze aparatul; copiii mici (între 3-8 ani) trebuie să utilizeze aparatul în condiții de siguranță doar dacă sunt supravegheați permanent; copiii mai mari (între 8-14 ani) și persoanele vulnerabile pot utiliza aparatul în condiții de siguranță după ce au fost supravegheați sau instruiți în mod corespunzător privind utilizarea aparatului. Persoanele foarte vulnerabile trebuie să utilizeze aparatul în condiții de siguranță doar dacă sunt supravegheate permanent.
- * Cablul de alimentare/ștecărul deteriorat poate cauza incendii sau vă poate electrocuta. În cazul în care este deteriorat și trebuie înlocuit, acest lucru trebuie realizat numai de personalul calificat.
- * Acest produs nu este destinat a fi utilizat la altitudini de peste 2000 de metri.

Pentru a evita contaminarea alimentelor, respectați următoarele instrucțiuni:

- * Deschiderea ușii pentru intervale lungi poate provoca o creștere considerabilă a temperaturii din compartimentele aparatului.
- * Curățați cu regularitate suprafețele care vin în contact cu alimentele și cu sistemele de scurgere accesibile.
- * Depozitați carnea și peștele crude în recipiente adecvate în frigider, astfel încât să nu vină în contact cu alte alimente sau să nu picure pe acestea.
- * Compartimentele cu două stele pentru alimente congelate sunt adecvate pentru depozitarea alimentelor pre-congelate, pentru depozitarea sau prepararea înghețatei și pentru prepararea cuburilor de gheață.
- * Compartimentele cu una, două sau trei stele nu sunt adecvate pentru congelarea alimentelor proaspete.
- * Dacă frigiderul este lăsat gol pentru perioade mai lungi, deconectați-l, dezghețați-l, curățați-l, uscați-l și lăsați ușa deschisă pentru a preveni formarea mucegaiului în interiorul aparatului.

CAPITOLUL -1: AVERTISMENTE GENERALE

Eliminarea

- Toate ambalajele și materialele folosite sunt prietenoase cu mediul și reciclabile. Vă rugăm să eliminați toate ambalajele într-un mod care nu afectează mediul. Pentru mai multe detalii, consultați consiliul local.
- Când aruncați aparatul electrocasnic la fier vechi, tăiați cablul de alimentare cu curent electric și distrugeți ștecărul și cablul. Demontați clichetul ușii, pentru a împiedica blocarea copiilor înăuntru.
- Un ștecăr tăiat și introdus într-o priză de 16 amperi este un pericol grav pentru siguranță (electrocutare). Vă rugăm să vă asigurați că ștecărul tăiat este eliminat în siguranță.

Eliminarea aparatului dvs. electrocasnic vechi

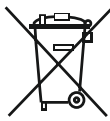

Acest simbol aplicat pe produs sau ambalaj indică faptul că produsul nu ar trebui considerat deșeu casnic. În schimb, acesta trebuie transportat la un oficiu de colectare a deșeurilor care se ocupă de reciclarea echipamentelor electrice și electronice. Materialele reciclate vor ajuta la protejarea resurselor naturale. Pentru mai multe informații privind reciclarea acestui produs, vă rugăm să contactați autoritățile locale, serviciile de eliminare a deșeurilor casnice sau magazinul de unde ați achiziționat produsul.

Vă rugăm să cereți informații de la autoritățile locale referitoare la eliminarea aparatelor electrice și electrocasnice pentru reutilizare, reciclare și recuperare.

Note:

- Vă rugăm să citiți cu atenție manualul de instrucțiuni, înainte de a instala sau folosi aparatul electrocasnic. Nu ne facem responsabili pentru deteriorările produse ca urmare a utilizării necorespunzătoare.
- Respectați toate instrucțiunile de pe dispozitivul dvs. electrocasnic și din manualul de instrucțiuni și păstrați acest manual într-un loc sigur, pentru a soluționa problemele apărute în viitor.
- Acest aparat electrocasnic a fost produs pentru utilizarea în locuințe și poate fi folosit exclusiv în medii casnice și pentru destinația specifică. Acesta nu este adecvat utilizării comerciale sau în comun. O astfel de utilizare va determina anularea garanției aparatului electrocasnic, iar compania noastră nu se va face responsabilă pentru daunele apărute.
- Acest aparat electrocasnic a fost produs pentru folosirea în locuințe și este adecvat exclusiv pentru răcirea/depozitarea alimentelor. Acesta nu este adecvat utilizării comerciale sau în comun și nici pentru depozitarea altor substanțe cu excepția produselor alimentare. Compania noastră nu se face responsabilă pentru daunele produse în caz contrar.

Avertismente privind siguranța



- Nu folosiți prelungitoare pentru racordarea frigiderului/congelatorului la sursa de alimentare cu curent electric.
- Cablul de alimentare/ștecărul deteriorat poate cauza incendii și vă poate electrocuta. În cazul în care este deteriorat și trebuie înlocuit, acest lucru trebuie realizat numai de personalul calificat.
- Nu utilizați adaptoare de priză.
- Nu îndoiți excesiv cablul de alimentare.
- Nu atingeți cablul de alimentare/ștecărul cu mâinile ude, deoarece acest lucru ar putea duce la scurtcircuit și electrocutare.
- Nu puneți sticle de apă sau cutii de băuturi în compartimentul congelatorului. Sticlele sau cutiile pot exploda.
- Nu atingeți cuburile de gheață făcute în congelator atunci când le scoateți, deoarece puteți suferi degerături și/sau tăieturi.
- Nu scoateți produsele din congelator cu mâinile umede sau ude. Acest lucru ar putea cauza julituri ale pielii și degerături.
- Nu recondelați alimentele după decongelare.

Informații privind instalarea

Înainte de a despacheta și manipula frigiderul/congelatorul, acordați-vă puțin timp pentru a vă familiariza cu punctele prezentate mai jos.

- Nu îl așezați în bătaia directă a soarelui și poziționați-l departe de orice sursă de căldură, cum ar fi radiatorul.
- Aparatul dvs. electrocasnic ar trebui să fie la o distanță de cel puțin 50 cm față de plite, cuptoare pe gaz și centrul încălzitoarelor și trebuie să se afle la cel puțin 5 cm distanță de cuptoarele electrice.
- Nu expuneți frigiderul/congelatorul la umiditate sau ploaie.
- Frigiderul/congelatorul dvs. ar trebui poziționat la cel puțin 20 mm distanță de un alt frigider.
- Este necesar un spațiu liber de minimum 150 mm deasupra aparatului. Nu așezați nimic pe aparat.
- Pentru funcționarea în siguranță, este important ca frigiderul/congelatorul dvs. să fie sigur și echilibrat. Picioarele ajustabile sunt folosite pentru a aduce frigiderul/congelatorul dvs. la nivel. Asigurați-vă că aparatul dvs. electrocasnic este așezat la același nivel, înainte de a pune alimente în el.
- Vă recomandăm ca înainte de folosire, să ștergeți toate rafturile și tăvile cu o cârpă umezită în apă caldă, amestecată cu o lingură de bicarbonat de sodiu. După curățare, ștergeți cu apă curată și uscați-le.
- Instalați folosind distanțierile din plastic, care se găsesc în spatele aparatului electrocasnic. Răsuciți la 90 de grade (conform indicațiilor din diagramă). Acest lucru va împiedica atingerea condensatorului de perete.
- Frigiderul ar trebui amplasat pe un perete cu o distanță liberă care să nu depășească 75 mm.

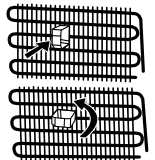

CAPITOLUL -1: AVERTISMENTE GENERALE

Înainte de a folosi frigiderul



- Înainte de a monta frigiderul/congelatorul, verificați dacă există deteriorări vizibile. Nu instalați și nu folosiți frigiderul/congelatorul în cazul în care este deteriorat.
- La utilizarea frigiderului/congelatorului pentru prima dată, păstrați-l în poziție verticală timp de cel puțin 3 ore înainte de a-l conecta la alimentarea din rețea. Acest lucru va permite operarea eficientă și va împiedica avarierea compresorului.
- La folosirea frigiderului/congelatorului pentru prima dată, există posibilitatea să simțiți un ușor miros. Acest lucru este perfect normal și mirosul se va estompa pe măsură ce frigiderul începe să se răcească.

Informații cu privire la tehnologia de răcire de ultimă generație

Frigiderele congeloare cu tehnologie de răcire de ultimă generație au un sistem de funcționare diferit de cel al frigiderelor congeloare statice. În frigiderele congeloare, aerul umed ce pătrunde în frigider și vaporii de apă emanați de alimente se transformă în gheață, în compartimentul congeloare. Pentru a topi gheața, cu alte cuvinte, pentru a dezgheța frigiderul, acesta trebuie deconectat de la alimentarea electrică. Pentru a păstra alimentele reci, în perioada de dezghețare, utilizatorul trebuie să le depoziteze altundeva și trebuie să curețe chiciura acumulată.

Situația este complet diferită în compartimentele congeloare echipate cu tehnologia de răcire de ultimă generație. Aer rece și uscat este suflat în compartimentul congeloare. Alimentele sunt înghețate în mod adecvat și egal, datorită aerului rece transportat în compartiment, cu ușurință - chiar și în spațiile între rafturi. Nu se va mai produce înghețul.

Configurația compartimentului de frigider va fi aproximativ similară celei din compartimentul congeloare. Aerul distribuit de ventilatorul poziționat în partea superioară a frigiderului este răcit când trece prin spațiul din spatele canalului de aer. În același timp, aerul este distribuit prin găurile canalului de aer, astfel încât procesul de răcire în compartimentul frigiderului să fie finalizat cu succes. Canalul de aer este prevăzut cu găuri pentru distribuția egală a aerului, în compartiment. Deoarece nu trece aer între congeloare și compartimentul frigiderului, mirosurile nu se vor amesteca. Ca rezultat, frigiderul dumneavoastră, cu tehnologie de răcire de ultimă generație, este ușor de utilizat și vă oferă acces la un aparat cu volum enorm și aspect plăcut.

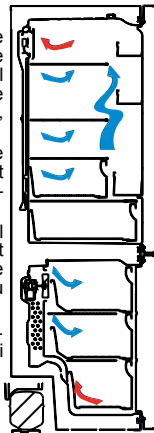

CAPITOLUL -2: FRIGIDERUL/CONGELATORUL DVS.

Acest aparat nu este destinat utilizării ca aparat încorporat.

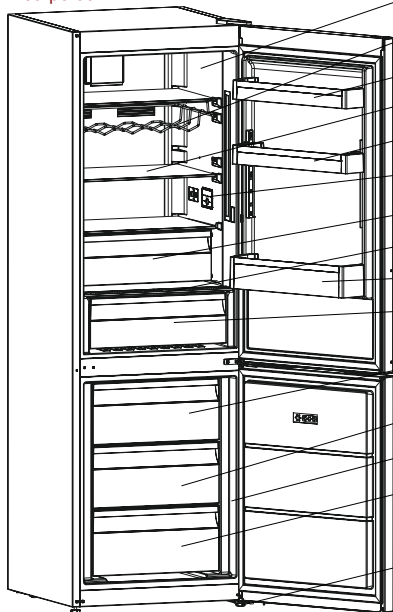

- Compartimentul frigiderului
- Raft pentru vin*
- Rafturile superioare de pe ușă
- Rafturile frigiderului
- Raft ajustabil pe ușă
- Afișaj interior / Control In room
- Compartiment de răcire *
- Capac cutii legume și fructe
- Raft pentru sticle
- Cutii legume și fructe
- Cutia superioară a congeloareului
- Cutia din mijloc a congeloareului
- Compartimentul congeloareului
- Cutia inferioară a congeloareului
- Picioare de reglare



Suport pentru ouă



Tava de gheață

*La anumite modele

Această figură a fost desenată în scop informativ, pentru a prezenta diversele componente și accesorii ale aparatului electrocasnic. Componentele pot varia, în funcție de modelul aparatului electrocasnic.

CAPITOLUL -2: FRIGIDERUL/CONGELATORUL DVS.

Compartimentul pentru alimente proaspete (frigider): Cea mai eficientă utilizare a energiei se obține în configurația cu sertarele la partea inferioară a aparatului și cu rafturile egal distribuite; poziția casetelor de pe uși nu afectează consumul de energie.

Compartimentul pentru alimente congelate (congelator): Cea mai eficientă utilizare a energiei se obține cu sertarele în pozițiile din fabrică.

CAPITOLUL -3: FOLOSIREA CONGELATORULUI/FRIGIDERULUI

Panoul de afișare și comandă

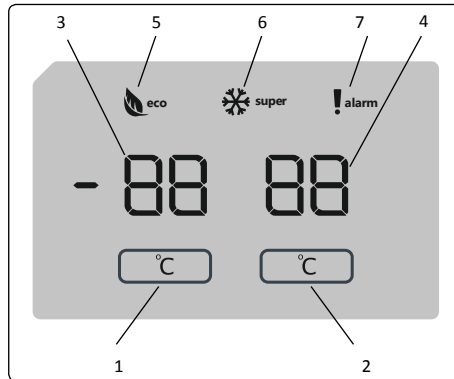

Afișaj și panou de comandă

Utilizarea panoului de comandă

1. Permite setarea congelatorului.
2. Permite setarea frigiderului.
3. Ecran valoare setată congelator.
4. Ecran valoare setată frigider.
5. Simbolul modului economic.
6. Simbol super congelare
7. Simbolul alarmei.

Utilizarea combinei frigorifice

Când puneți în priză produsul, toate simbolurile vor fi afișate timp de 2 secunde, iar valorile inițiale vor fi afișate drept -18 °C la afișajul de reglare al congelatorului și +4 °C la afișajul de reglare al frigiderului.

Setările de temperatură pentru congelator

- Valoarea inițială a temperaturii pentru indicatorul de setare a congelatorului este -18 °C.
- Apăsăți butonul de setare a congelatorului o singură dată

La prima apăsare a acestui buton, pe ecran se afișează intermitent ultima valoare setată.

- La fiecare apăsare a acestui buton va fi setată o temperatură mai scăzută. (-16°C, -18°C, -20°C, -22°C sau -24°C)
- Dacă apăsați în continuare butonul, va reporni de la -16 °C.

NOTĂ: Modul eco se va activa automat când temperatura compartimentului congelator este setată la -18°C.

Setări de temperatură pentru frigider

- Valoarea inițială a temperaturii pentru indicatorul de setare a frigiderului este de +4 °C.
- Apăsăți butonul frigider o dată.
- La fiecare apăsare a acestui buton va fi setată o temperatură mai scăzută. (+8 °C, +6 °C, +5 °C, +4°C sau +2°C)
- Dacă apăsați în continuare butonul, va reporni de la +8 °C.

Modul super congelare

Scop

- Congelarea unei cantități mari de alimente care nu încap pe raftul de congelare rapidă.
- Congelarea alimentelor preparate.
- Congelarea rapidă a alimentelor proaspete pentru a le păstra prospețimea.

CAPITOLUL -3: FOLOSIREA CONGELATORULUI/FRIGIDERULUI

Mod de utilizare

Pentru a porni modul super congelare, apăsați și mențineți apăsat timp de 3 secunde butonul de reglare al compartimentului congelator. Odată setat modul super congelare, simbolul super congelare se va aprinde, iar aparatul va emite un semnal sonor bip pentru a confirma activarea modului.

În timpul modului super congelare

- Temperatura frigiderului poate fi reglată. În acest caz modul super congelare rămâne activ.
- Nu poate fi selectat modul economic.
- Modul super congelare poate fi anulat în același mod în care este selectat.

Note:

- Cantitatea maximă de alimente proaspete (în kilograme) care poate fi congelată în 24 de ore este prezentată pe eticheta aparatului.
- Pentru o performanță optimă a aparatului la capacitatea maximă de congelare, setați produsul la modul super congelare cu 3 ore înainte de a introduce alimente proaspete în congelator.



Modul super congelare va fi anulat automat după 24 de ore sau în momentul în care valoarea senzorului de temperatură scade sub temperatura de -32 °C.

Setări recomandate pentru compartimentele congelator și frigider

Compartimentul congelator	Compartimentul frigider	Observații
-18 °C	4 °C	Pentru utilizare obișnuită și cea mai bună performanță.
-20 °C, -22 °C sau -24 °C	4 °C	Se recomandă dacă temperatura ambientală depășește 30°C.
Modul super congelare	4 °C	Trebuie utilizat când doriți să congelați alimente într-o perioadă scurtă de timp.
-18 °C, -20 °C, -22 °C sau -24 °C	2 °C	Aceste setări ale temperaturii trebuie utilizate dacă temperatura ambientală este ridicată sau dacă credeți că în compartimentul frigider nu se face suficient de frig pentru că ușa este deschisă frecvent.

Funcția alarmă ușă deschisă

Dacă ușa frigiderului sau a congelatorului este deschisă mai mult de 2 minute, aparatul dumneavoastră va scoate sunetul „beep-beep”.

Avertismente referitoare la ajustările temperaturilor

- Nu se recomandă ca frigiderul să fie în funcțiune în medii în care temperatura este mai mică de 10°C.
- Ajustările temperaturilor trebuie realizate în funcție de frecvența deschiderii ușilor, de cantitatea de alimente păstrate în interiorul frigiderului și de temperatura ambientală de la locul amplasării frigiderului dvs.
- Frigiderul dvs. trebuie să funcționeze timp de 24 ore în funcție de temperatura ambientală, fără întrerupere, după cuplarea ștecărului, astfel încât să se răcească integral. Nu deschideți ușile frigiderului și nu puneți alimente în interior, în această perioadă.
- Este prevăzută o funcție de întârziere de 5 minute, pentru a împiedica deteriorarea compresorului frigiderului dvs., atunci când scoateți ștecarul din priză și îl recuplați după o pană de curent. Frigiderul dvs. va începe să funcționeze normal după 5 minute.
- Frigiderul dvs. este conceput pentru a funcționa la intervalele de temperatură ambientală prevăzute în standarde, conform categoriei climatice din eticheta informativă. Pentru a păstra eficiența răcirii, nu recomandăm ca frigiderul să funcționeze în afara limitelor valorice ale temperaturilor prevăzute.
- Acest aparat electrocasnic este conceput pentru utilizarea la o temperatură ambientală în intervalul 16°C - 38°C.

Categoria climatică	Temperatura ambientală °C
T	Între 16 și 43 (°C)
ST	Între 16 și 38 (°C)
N	Între 16 și 32 (°C)
SN	Între 10 și 32 (°C)

Clasa de climă și semnificația acesteia:

T (tropicală): Acest aparat de refrigerare este destinat utilizării la temperaturi ambiante între 16 °C și 43 °C.

ST (subtropicală): Acest aparat de refrigerare este destinat utilizării la temperaturi ambiante între 16 °C și 38 °C.

N (temperată): Acest aparat de refrigerare este destinat utilizării la temperaturi ambiante între 16 °C și 32 °C.

SN (temperată extinsă): Acest aparat de refrigerare este destinat utilizării la temperaturi ambiante între 10 °C și 32 °C.

Instrucțiuni importante de instalare

Acest aparat este creat pentru a funcționa în condiții climatice dificile și este alimentat cu tehnologia „Freezer Shield”, care asigură că alimentele înghețate în congelator nu se vor dezgheța chiar dacă temperatura ambientală scade la -15 °C. Vă puteți instala aparatul într-o cameră neîncălzită, fără să vă faceți griji că alimentele înghețate în congelator se vor strica. Când temperatura ambientală revine la normal, puteți folosi în continuare aparatul ca de obicei.

CAPITOLUL -3: FOLOSIREA CONGELATORULUI/FRIGIDERULUI

Indicatorul de temperatură

Pentru a vă ajuta să setați mai bine frigiderul, l-am dotat cu un indicator de temperatură poziționat în zona cea mai rece. Pentru a vă depozita mai bine alimentele în frigider, în special în spațiul cel mai rece, asigurați-vă că pe indicatorul de temperatură apare mesajul "OK". Dacă nu apare mesajul « OK », acest lucru înseamnă că temperatura nu a fost setată corespunzător.

Indicatorul poate fi greu de observat, deci trebuie să vă asigurați că este iluminat corespunzător. De fiecare dată când dispozitivul de setare a temperaturii este modificat, așteptați stabilizarea temperaturii în interiorul aparatului electrocasnic, dacă este necesar, cu o nouă setare a temperaturii. Vă rugăm să schimbați poziția dispozitivului de setare a temperaturii în mod progresiv și să așteptați timp de 12 ore, înainte de a începe o nouă verificare și o posibilă modificare.

NOTĂ: Ca urmare a deschiderii repetate a ușii (sau deschiderii prelungite a acesteia) sau după ce ați pus alimente proaspete în aparatul electrocasnic, este normal ca pe indicatorul de setare a temperaturii să nu apară mesajul "OK". În cazul în care se produce o acumulare anormală de cristale de gheață (în fundul aparatului electrocasnic) din compartimentul de refrigerare, evaporator (aparat electrocasnic supraîncărcat, temperatura ridicată a camerei, deschiderea frecventă a ușii), poziționați dispozitivul de setare a temperaturii într-o poziție inferioară, până când compresorul se oprește din nou.

Depozitați alimentele în cea mai rece zonă a frigiderului.



Alimentele dvs. vor fi depozitate mai bine dacă le așezați în cea mai bună zonă de răcire. Zona cea mai rece se află chiar deasupra compartimentului pentru legume.

Simbolul următor indică zona cea mai rece din frigiderul dvs.

Asigurați-vă că temperatura din această zonă este redusă și asigurați-vă că raftul se află la nivelul acestui simbol, conform ilustrației.

Limita superioară a celei mai reci zone este indicată de partea inferioară a abțibildului (capătul săgeții). Raftul superior al celei mai reci zone trebuie să se afle la același nivel cu capătul săgeții. Cea mai rece zonă se află sub acest nivel.

Deoarece aceste rafturi sunt demontabile, asigurați-vă că acestea se află întotdeauna la același nivel cu aceste limite zonale descrise pe abțibilduri, pentru a garanta temperaturile din această zonă.

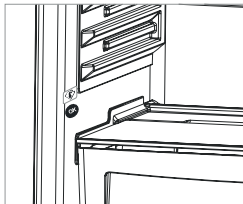

Accesorii

Cutia congelatorului

- Cutia congelatorului este destinată alimentelor ce trebuie accesate mai ușor.
- Îndepărtarea cutiei congelatorului;
- Trageți cutia în afară, cât mai mult posibil.
- Trageți partea frontală a cutiei în sus și apoi în afară.

! **Executați pașii în ordine inversă, pentru remontarea compartimentului glisant.**

Notă: În timpul mutării în interior și exterior, țineți întotdeauna cutia folosind mânerul.

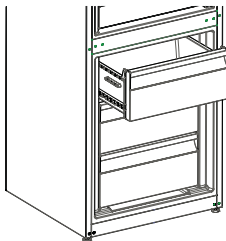

Tava de gheață

- Umpleți tava de gheață cu apă și așezați-o în compartimentul de congelare.
- După ce apa a înghețat complet, puteți rasucii tava așa cum arată figura, pentru a obține cuburile de gheață.

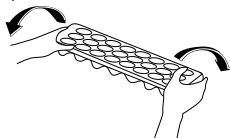

Rafturile răcitorului (La anumite modele)

Dacă păstrați alimentele în compartimentul de răcire, nu în congelator sau frigider, acestea își vor păstra prospețimea și aromele pentru o perioadă mai îndelungată, păstrându-și aspectul proaspăt. Când tava răcitorului se murdărește, îndepărtați-o și spălați-o cu apă.

(Apa îngheață la 0 °C, însă alimentele care conțin sare sau zahăr îngheață la o temperatură mai scăzută decât aceasta).

De regulă, compartimentul răcitorului se folosește pentru pește crud, marinat, orez, etc...

Nu puneți alimentele pe care doriți să le congelați sau tava pentru gheață, pentru a face gheață.

Scoaterea raftului răcitorului;

- Trageți raftul răcitorului către dumneavoastră, glisându-l pe șine.
- Ridicați raftul de pe șină, pentru a-l scoate.

După ce raftul răcitorului a fost scos, acesta poate susține o încărcătură maximă de 16 de kilograme.

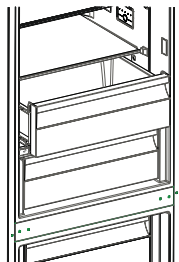

CAPITOLUL -3: FOLOSIREA CONGELATORULUI/FRIGIDERULUI

Regulator de umiditate (La anumite modele)

Dispozitivul de control al umidității, în poziție închisă, permite depozitarea fructelor și legumelor, pentru o perioadă mai lungă.

Dacă sertarul de legume și fructe este plin, indicatorul de prospețime amplasat în fața acestuia trebuie deschis. În acest fel, aerul din cutie și gradul de umiditate vor fi controlate, iar rezistența va crește.

În cazul în care observați condens pe geamul sertarului, dispozitivul de control al umidității trebuie deschis.

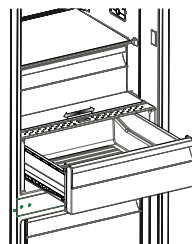

Suportul pentru sticle (La anumite modele)

Pentru a împiedica alunecarea sau caderea sticlelor se poate utiliza suportul pentru sticle; de asemenea pentru a se evita zgomotul la deschiderea sau închiderea ușilor.

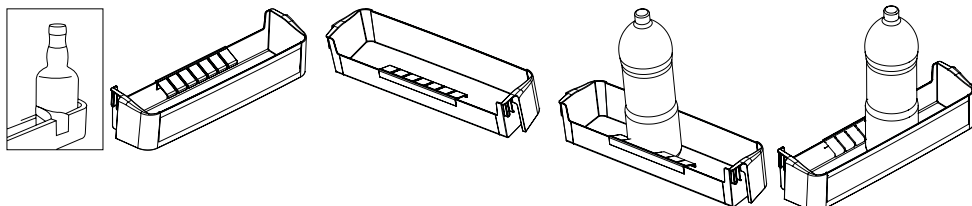

Raft de ușă Adapti-Lift (La anumite modele)

Utilizând raftul Adapti-Lift, și prin utilizarea a celor șase reglări de înălțime diferite, dumneavoastră puteți furniza zone de depozitare.

Pentru a modifica poziția raftului Adapti-Lift; mențineți partea inferioară al acestuia și trageți de butoanele aflate pe partea laterală în direcția săgeții (Fig. 1).

Prin mutarea în sus și în jos, poziționați raftul ușii la înălțimea pe care dumneavoastră o doriți.

După ce obțineți poziția, eliberați butoanele aflate pe partea laterală (Fig. 2). Înainte de eliberarea raftului ușii, mutați-l în sus și în jos și asigurați-vă că acesta este fixat.

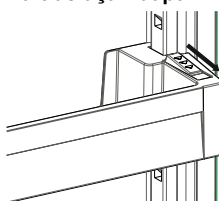

Fig. 1

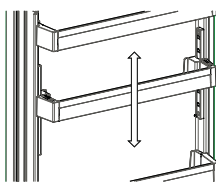

Fig. 2

Rețineți: Înainte ca raftul ușii mobil să fie încărcat, dumneavoastră trebuie să-l mențineți prin susținerea părții inferioare. În caz contrar, datorită greutății raftul ușii, acesta poate cădea de pe șine. Prin urmare, avarierea raftului ușii sau a șinelor poate surveni.

Descrierile vizuale și cu text din secțiunea pentru accesorii poate varia în funcție de modelul pe care îl dețineți.

- **Asigurați-vă că trageți frigiderul din priză înainte de a începe să îl curățați.**
- Nu spălați frigiderul turnând apă.
- Puteți șterge părțile interioare și exterioare cu o cârpă moale sau un burete, folosind apă caldă cu săpun.
- Îndepărtați componentele individual și curățați-le cu apă cu săpun. Nu le spălați în mașina de spălat vase.
- Nu folosiți niciodată materiale inflamabile, explozive sau corozive pentru curățare, cum ar fi diluant, gaz, acid.
- Ar trebui să curățați condensatorul cu o mătură cel puțin o dată pe an, pentru a asigura economisirea energiei și pentru a spori productivitatea.

Asigurați-vă că frigiderul este scos din priză în timpul curățării.

Dezghetarea

Frigiderul dvs. se dezgheață automat. Apa formată ca urmare a dezghețării trece prin canalul de colectare a apei, se scurge în rezervorul de vaporizare din spatele frigiderului și se evaporă de la sine.

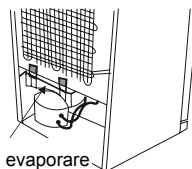

Tava de evaporare

Înlocuirea LED-urilor

În cazul în care frigiderul/congelatorul dvs. este iluminat cu LED-uri, contactați biroul de asistență Sharp, deoarece acestea trebuie înlocuite exclusiv de către personalul autorizat.

CAPITOLUL -4: GHID DE DEPOZITARE A ALIMENTELOR

Compartimentul frigiderului

- Pentru a reduce umiditatea și creșterea în consecință a nivelului de gheață nu puneți în frigider lichide în recipiente nesigilate. Gheața se depune mai mult în zonele cele mai reci zone ale vaporizatorului și în timp va necesita o dezghețare mai frecventă.
- Nu puneți niciodată alimente calde în frigider. Alimentele calde trebuie lăsate să se răcească la temperatura camerei și trebuie aranjate pentru a permite circulația adecvată a aerului în compartimentul frigiderului.
- Alimentele nu trebuie să atingă perețele din spate întrucât se formează gheață, iar ambalajele se pot lipi de perete. Nu deschideți ușa frigiderului prea des.
- Puneți carnea și peștele curățat (împachetat în ambalaje sau folii din plastic) pe care îl veți folosi în 1-2 zile, în partea de jos a compartimentului frigiderului (deasupra cutiei pentru legume și fructe) întrucât aceasta este cea mai rece secțiune și va asigura cele mai bune condiții de depozitare.
- Puteți pune fructele și legumele în cutia pentru legume și fructe fără a le împacheta.
- Pentru condiții normale de funcționare este suficient să reglați temperatura frigiderului la +4 °C.
- Temperatura compartimentului frigider trebuie să fie în intervalul 0-8 °C; alimentele proaspete sub 0 °C îngheață și se alterează, iar peste 8 °C contaminarea bacteriană crește și alimentele se alterează.
- Nu introduceți alimente fierbinți în frigider, așteptați să se răcească la temperatura ambiantă. Alimentele fierbinți măresc temperatura în frigider și cauzează toxinfecții alimentare și alterarea inutilă a alimentelor.
- Carnea, peștele, etc. trebuie depozitate în compartimentul răcitor pentru alimente, iar compartimentul de legume este de preferat pentru legume (dacă este disponibil).
- Pentru a preveni contaminarea încrucișată, produsele din carne nu trebuie depozitate împreună cu fructele și legumele.
- Alimentele trebuie introduse în frigider în recipiente închise sau acoperite pentru a preveni umezeala și mirosurile

Compartimentul congelatorului

- Utilizați compartimentul de congelare al frigiderului pentru a depozita alimentele congelate pentru mai mult timp și pentru a produce gheață.
- Pentru a obține o capacitate maximă a compartimentului congelatorului, folosiți rafturile de sticlă pentru secțiunile superioare și de mijloc. Pentru secțiunea inferioară, folosiți cutia de jos.
- Pentru performanța optimă a produsului de a ajunge la capacitatea maximă de congelare, setați congelatorul la nivelul 4 °C timp de 24 de ore înainte de a depozita alimentele proaspete în acesta.
- După depozitarea elementelor proaspete în congelator, schimbarea setării la nivelul 2 °C pentru 24 de ore este suficientă. După 24 de ore, puteți reduce nivelul setat dacă este necesar.
- Nu puneți alimentele ce urmează a fi congelate lângă alimentele deja congelate.
- Alimentele ce urmează a fi congelate (carne, carne tocată, pește, etc.) trebuie împărțite în porții în așa fel încât să fie consumate o dată.
- Nu recongelați alimentele congelate odată ce au fost dezghețate. Acest lucru poate prezenta un pericol pentru sănătatea dumneavoastră, cum ar fi intoxicația alimentară.
- Nu puneți mâncărurile calde în congelator înainte de răcirea acestora. Acest lucru duce la alterarea celorlalte alimente congelate.
- Atunci când cumpărați alimente congelate, asigurați-vă că au fost congelate în condiții corespunzătoare și că ambalajul nu este rupt.
- Când depozitați alimentele congelate, trebuie urmate condițiile de depozitare de pe ambalaj. Dacă nu există nicio indicație, alimentele trebuie consumate în cel mai scurt timp posibil.
- Dacă ambalajul produsului congelat prezintă semne de umiditate și are un miros neplăcut, este posibil ca alimentul să fi fost păstrat în condiții necorespunzătoare și să se fi stricat. Nu cumpărați astfel de alimente!
- Perioadele de păstrare a alimentelor congelate variază în funcție de temperatura ambiantă, de frecvența deschiderii și închiderii ușilor, de setările termostatului, de tipul alimentelor și de perioada de timp scursă de la cumpărarea produsului și până la punerea acestuia în congelator. Urmați întotdeauna instrucțiunile de pe ambalaj și nu depășiți niciodată durata de păstrare indicată.
- În timpul căderilor de tensiune de lungă durată, nu deschideți ușa compartimentului de congelare. Pe durata căderilor de tensiune de lungă durată, nu recongelați alimentele și consumați-le cât mai repede posibil.
- În cazul în care doriți să deschideți ușa congelatorului imediat după ce a fost închisă, aceasta nu se va deschide ușor. Acest lucru este normal! După atingerea stării de echilibru, ușa se va deschide cu ușurință/

Notă importantă:

- Alimentele congelate trebuie gătite după decongelare, întocmai ca alimentele proaspete. În cazul în care nu sunt gătite după decongelare, acestea nu mai trebuie NICIODATĂ recongelate.
- Gustul unor condimente din preparatele gătite (anason, busuioc, năsturel, oțet, condimente asortate, ghimbir, usturoi, ceapă, muștar, cimbru, măghiran, piper negru, etc.) se modifică și au o aromă mai pregnantă când sunt depozitate pentru perioade lungi. Prin urmare, condimentele trebuie adăugate în cantități mici sau după dezghețarea alimentelor.
- Perioada de congelare a alimentelor depinde de tipul de grăsimi folosit. Grăsimile adecvate sunt margarina, untul de vițel, ulei de măsline și unt, iar grăsimile necorespunzătoare sunt uleiul de arahide și untul de porc.
- Alimentele lichide trebuie congelate în pahare de plastic, iar celelalte alimente în folii sau pungi din plastic.

CAPITOLUL -5: INVERSAREA UȘILOR

Repoziționarea ușii

- Posibilitatea de a inversa ușile depinde de tipul de frigider/congelator pe care îl dețineți.
- Acest lucru nu este posibil atunci când mânerele sunt fixate în partea din față a aparatului electrocasnic.
- Dacă modelul dvs. nu are mâner, există posibilitatea de a inversa ușile, însă acest lucru trebuie efectuat de personalul autorizat. Vă rugăm să apelați service-ul Sharp.

CAPITOLUL -6: REMEDIEREA DEFECȚIUNILOR

Verificați avertismentele;

Frigiderul dumneavoastră vă avertizează dacă este/sunt componentă(e) defecte. În acest caz, LED-ul din jurul butonului va clipi, iar soneria va emite un sunet.

TIP EROARE	SEMNIFICAȚIE	DE CE	CE TREBUIE FĂCUT
E01	Avertisment senzor		Contactați biroul de asistență Sharp, de îndată ce este posibil.
E02	Avertisment senzor		Contactați biroul de asistență Sharp, de îndată ce este posibil.
E03	Avertisment senzor		Contactați biroul de asistență Sharp, de îndată ce este posibil.
E06	Avertisment senzor		Contactați biroul de asistență Sharp, de îndată ce este posibil.
E07	Avertisment senzor		Contactați biroul de asistență Sharp, de îndată ce este posibil.
E08	Avertisment Tensiune Joasă	Alimentarea cu energie a dispozitivului a scăzut sub 170W.	- Aceasta nu este o defecțiune a aparatului, această eroare ajută la prevenirea avariilor la compresor. - Tensiunea trebuie să ajungă din nou la nivelurile necesare Dacă acest avertisment continuă, contactați biroul de asistență Sharp, de îndată ce este posibil.
E09	Compartimentul congelator nu este suficient de rece	Acest lucru poate avea loc datorită unei pene de curent prelungite.	1. Reduceți temperatura congelatorului sau setați funcția Super Congelare. Acest lucru ar trebui să elimine codul de eroare, de îndată ce temperatura necesară a fost atinsă. Țineți ușile închise pentru a scădea timpul până la atingerea temperaturii corecte. 2. Îndepărtați orice produse ce au fost decongelate/dezghetate pe parcursul acestei erori. Acestea pot fi utilizate într-o perioadă scurtă de timp. 3. Nu adăugați produse proaspete în compartimentul congelator până nu se atinge temperatura corectă și până nu dispăre eroarea. Dacă acest avertisment continuă, contactați biroul de asistență Sharp, de îndată ce este posibil.

CAPITOLUL -6: REMEDIEREA DEFECȚIUNILOR

TIP EROARE	SEMNIIFICAȚIE	DE CE	CE TREBUIE FĂCUT
E10	Compartimentul congelator nu este suficient de rece	<p>Poate fi astfel datorită:</p> <ul style="list-style-type: none"> - Unei pene de curent prelungite. - Ați lăsat mâncare fierbinte în frigider. 	<ol style="list-style-type: none"> 1. Reduceți temperatura congelatorului sau activați funcția Super Răcire. Acest lucru ar trebui să elimine codul de eroare, îndată ce temperatura necesară a fost atinsă. Țineți ușile închise pentru a scade timpul până la atingerea temperaturii corecte. 2. Vă rugăm să goliți zona din fața intrării canalului de aer și evitați să plasați mâncarea aproape de senzori. <p>Dacă acest avertisment continuă, contactați biroul de asistență Sharp, de îndată ce este posibil.</p>
E11	Compartimentul frigider este prea rece	Diverse	<ol style="list-style-type: none"> 1. Verificați dacă este activat modul Super Răcire 2. Reduceți temperatura compartimentului frigider 3. Verificați canalele de aerisire, să fie curate și desfundate <p>Dacă acest avertisment continuă, contactați biroul de asistență Sharp, de îndată ce este posibil.</p>

Dacă frigiderul dvs. nu funcționează:

- Există o pană de curent?
- Ștecărul este conectat corect la priză?
- Siguranța prizei la care este conectat ștecărul sau siguranța principală a sărit?
- Există o defecțiune la priză? Pentru a verifica acest lucru, conectați frigiderul într-o priză funcțională verificată.

Dacă frigiderul dvs. nu răcește suficient:

- Ajustarea temperaturii este corectă?
- Ușa frigiderului dvs. este deschisă frecvent și lăsată deschisă pe perioadă îndelungată?
- Ușa frigiderului este închisă corespunzător?
- Ați pus un preparat sau un aliment în frigider care intră în contact cu peretele din spate al frigiderului, astfel încât să împiedicați circulația aerului?
- Frigiderul dvs. este excesiv de plin?
- Există o distanță adecvată între frigiderul dvs. și pereții din spate și cei laterali?
- Temperatura ambientală se încadrează în valorile specificate în manualul de utilizare?

În cazul în care alimentele din compartimentul de refrigerare sunt răcite excesiv

- Ajustarea temperaturii este corectă?
- Există multe alimente puse recent în compartimentul congelatorului? Dacă este cazul, frigiderul dvs. poate răci excesiv alimentele din compartimentul de refrigerare și va funcționa pe o perioadă mai lungă pentru a răci aceste alimente.

Dacă frigiderul dvs. funcționează cu zgomot puternic:

Pentru a menține nivelul de răcire stabil, compresorul poate fi activat periodic. Zgomotele produse de frigiderul dvs. în acest moment sunt normale și sunt cauzate de funcționarea acestuia. Atunci când nivelul de răcire necesar este atins, zgomotele se vor reduce automat. Dacă zgomotele persistă:

- Aparatul dvs. electrocasnic este stabil? Picioarele sunt ajustate?
- Există un obiect în spatele frigiderului dvs.?
- Rafturile sau vasele de pe rafturi vibrează? Repoziționați rafturile și/sau vasele dacă este cazul.
- Obiectele de pe frigiderul dvs. vibrează?

Zgomote normale:

Zgomot de gheață spartă:

- În timpul dezghețării automate.
- Când aparatul electrocasnic este răcit sau încălzit (datorită extinderii materialului aparatului electrocasnic).

Zgomot scurt de fisurare: se aude când termostatul cuplează/decuplează compresorul.

Zgomotul compresorului (zgomot normal al motorului): Acest zgomot indică funcționarea corectă a compresorului. Compresorul poate emite zgomote pe o perioadă scurtă atunci când este activat.

Zgomot de bule și împroșcare: Acest zgomot este provocat de curgerea agentului de refrigerare prin tubulatura sistemului.

CAPITOLUL -6: REMEDIEREA DEFECȚIUNILOR

Zgomot de apă curgând: Zgomot normal de apă curgând în containerul de evaporare în timpul dezghețării. Zgomotul se poate auzi în timpul dezghețării.

Zgomot de aer suflat (zgomot normal al ventilatorului): Acest zgomot poate fi auzit în frigiderul No-frost în timpul funcționării normale a sistemului ca urmare a circulației aerului.

În cazul în care în interiorul frigiderului se acumulează umiditate.

- Alimentele au fost ambalate corespunzător? Containerele au fost bine scutate înainte de a fi puse în frigider?
- Ușile frigiderului se deschid frecvent? Când se deschide ușa, umiditatea din aerul din cameră pătrunde în frigider. În special dacă nivelul umidității din cameră este prea mare, umidificarea va spori cu cât se deschide ușa mai frecvent.
- Este normal ca în timpul procesului de dezghețare automată să se formeze picături de apă pe perețele din spate. (la modelele statice)

Dacă ușile nu sunt deschise și închise corespunzător:

- Pachetele de alimente împiedică închiderea ușii?
- Compartimentele ușii, rafturile și sertarele sunt poziționate corespunzător?
- Garniturile ușilor sunt rupte sau deteriorate?
- Frigiderul dvs. este amplasat pe o suprafață plană?

În cazul în care muchiile dulapului cu care intră în contact îmbinările ușilor sunt calde:

În special pe timpul verii (vreme caniculară), suprafețele de îmbinare se pot încălzi în timpul funcționării compresorului și acest lucru este normal.

NOTE IMPORTANTE:

- Siguranța termică de protecție a compresorului va sări după o pană bruscă de curent sau după scoaterea aparatului electrocasnic din priză, deoarece gazul din sistemul de răcire nu este stabilizat. Acest lucru este normal, iar frigiderul va reporni după 4 sau 5 minute.
- Unitatea de răcire a frigiderului este ascunsă pe perețele din spate. Din acest motiv, pe suprafața din spate a frigiderului pot apărea picături de apă sau gheață din cauza funcționării compresorului la intervalele specificate. Acest lucru este normal. Nu trebuie să efectuați nicio operație de dezghețare, decât dacă gheața este excesivă.
- Dacă nu veți folosi frigiderul pe o perioadă îndelungată (de exemplu pe timpul vacanțelor de vară), scoateți-l din priză. Curățați frigiderul conform Capitolului 4 și lăsați ușa deschisă, pentru a împiedica formarea umidității și a mirosurilor.
- Aparatul electrocasnic pe care l-ați achiziționat este conceput pentru utilizarea casnică și poate fi folosit numai în locuință și pentru destinația indicată. Acesta nu este adecvat utilizării comerciale sau în comun. În cazul în care consumatorul folosește aparatul electrocasnic într-o manieră care nu respectă aceste caracteristici, subliniem faptul că producătorul și reprezentantul nu se fac responsabili pentru nicio reparație sau defecțiune în perioada de garanție.
- În cazul în care problema persistă și după ce ați urmat instrucțiunile de mai sus, vă rugăm să contactați un prestator de servicii autorizat.

CAPITOLUL -7: SFATURI PENTRU ECONOMISIREA ENERGIEI

1. Lăsați întotdeauna alimentele să se răcească înainte de a le depozita în aparatul electrocasnic.
2. Dezghețați alimentele în compartimentul frigiderului, deoarece acest lucru ajută la economisirea energiei electrice.
3. Consumul de energie al aparatului dumneavoastră este declarat fără sertare și încărcat complet în compartimentul frigiderului.
4. Pentru a economisi energie, nu folosiți volumul dintre limita de încărcare și ușă, de-a lungul limitei maxime de încărcare. Limita maximă de încărcare este de asemenea folosită în declarația consumului de energie.

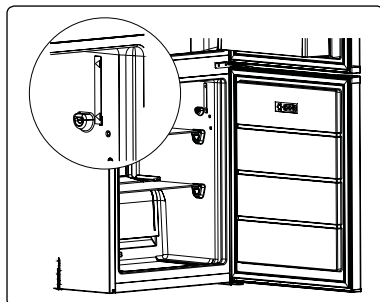

Sadržaj

POGLAVLJE -1: OPĆA UPOZORENJA	114
POGLAVLJE -2: VAŠ HLADNJAK SA ZAMRZIVAČEM	118
POGLAVLJE -3: KORIŠTENJE VAŠEG HLADNJAKA SA ZAMRZIVAČEM	120
POGLAVLJE -4: SMJERNICE U VEZI POHRANE HRANE	123
POGLAVLJE -5: PREOKRETANJE VRATA.....	124
POGLAVLJE -6: RJEŠAVANJE PROBLEMA.....	124
POGLAVLJE -7: SAVJETI ZA UŠTEDU ENERGIJE	126

Vaš hladnjak sa zamrzivačem zadovoljava trenutne sigurnosne zahtjeve. Neprikladna upotreba može dovesti do osobne ozljede i oštećenja imovine. Kako biste izbjegli rizik od oštećenja, pažljivo pročitajte priručnik prije korištenja vašeg hladnjaka sa zamrzivačem po prvi puta. On sadrži važne sigurnosne informacije o ugradnji, sigurnosti, korištenju i održavanju vašeg hladnjaka sa zamrzivačem. Ovaj priručnik zadržite za upotrebu u budućnosti.





POŽAR

Upozorenje: Opasnost od požara / zapaljivi materijali

POGLAVLJE -1: OPĆA UPOZORENJA

 **UPOZORENJE:** Neka otvori za ventilaciju hladnjaka sa zamrzivačem budu slobodni od prepreka.

 **UPOZORENJE:** Nemojte koristiti mehaničke uređaje za ubrzavanje procesa odmrzavanja.

 **UPOZORENJE:** Nemojte koristiti ostale električne naprave unutar hladnjaka sa zamrzivačem

 **UPOZORENJE:** Nemojte oštetiti krug hladnjaka.

 **UPOZORENJE:** Kada postavljate uređaj, osigurajte da kabel napajanja nije negdje zapeo i da nije oštećen.

 **UPOZORENJE:** Nemojte postavljati višestruke prijenosne utičnice ili prijenosne izvore napajanja na stražnji dio uređaja.

 **UPOZORENJE:** Kako biste izbjegli osobne ozljede ili oštećenja, ova naprava mora biti ugrađena u skladu s uputama proizvođača.

 Mala količina sredstva za hlađenje u ovom hladnjaku sa zamrzivačem ne šteti okolišu R600a (izobuten) te je zapaljiv i eksplozivan ako se zapali u zatvorenim uvjetima.

- * Nemojte oštetiti krug plina hladnjaka tijekom prenošenja i postavljanja.
- * Ne spremajte nikakve spremnike sa zapaljivim materijalima poput limenki sa sprejem ili uloške za punjenje aparata za gašenje požara u blizini hladnjaka sa zamrzivačem.
- * Ova naprava namijenjena je upotrebi u domaćinstvu te sličnim primjenama poput sljedećih:
 - područja s kuhinjama unutar trgovine, uredima i u ostalim radnim okolinama;
 - farmerske kuće i od strane klijenata u hotelima, motelima i ostalim vrstama stambene okoline

POGLAVLJE -1: OPĆA UPOZORENJA

- okoline vezane uz prenočište;
- catering i slične primjene nevezane uz maloprodaju
- * Vaš hladnjak sa zamrzivačem zahtjeva napajanje od 220 - 240 V, 50 Hz. Ne koristite nikakvo drugo napajanje. Prije spajanja vašeg hladnjaka sa zamrzivačem, pobrinite se da informacije na pločici s podacima (u vezi napona i povezanog opterećenja) odgovara glavnom napajanju. Ako niste sigurni, posavjetujte se s kvalificiranim električarom)
- * Ovu napravu mogu koristiti djeca od 8 godina naviše i osobe sa smanjenim fizičkim, osjetilnim ili mentalnim sposobnostima ili s manjkom iskustva i znanja, ako su pod nadzorom ili su im dane upute u vezi korištenja naprave na siguran način te razumiju uključene opasnosti. Djeca se ne smiju igrati s napravom. Čišćenje i korisničko održavanje meće izvoditi djeca bez nadzora.
- * Djeci u dobi od 3 do 8 godina dopušteno je puniti i prazniti rashladne uređaje. Od djece se ne očekuje da obavljaju čišćenje ili održavanje uređaja, od vrlo male djece (0-3 godine) se ne očekuje uporaba aparata, od male djece (3-8 godina) se ne očekuje da koriste uređaje na siguran način, osim ako su pod stalnim nadzorom, starija djeca (8-14 godina starosti) i ranjive osobe mogu koristiti uređaje sigurno nakon što su dobili odgovarajući nadzor ili upute o korištenju aparata. Ne očekuje se da će vrlo ranjive osobe koristiti uređaje na siguran način ako se ne provodi stalni nadzor.
- * Oštećena žica za napajanje/utikač mogu uzrokovati požar ili uzrokovati strujni udar. Ako su oštećeni, moraju se zamijeniti, a to može izvesti samo kvalificirano osoblje.
- * Ovaj uređaj nije namijenjen za uporabu na nadmorskim visinama iznad 2000 m.

Kako biste izbjegli kontaminaciju hrane, molimo vas da se pridržavate sljedećih uputa:

- * Otvaranje vrata na duže vrijeme može uzrokovati značajno povećanje temperature u odjeljcima uređaja.
- * Redovito čistite površine koje mogu doći u dodir s hranom i pristupačnim sustavima odvodnje.
- * Sirovo meso i ribu čuvajte u prikladnim posudama u hladnjaku, tako da ne bude u dodiru s drugim hranom ili ne kapaju na drugu hranu.
- * Odjeljci s zamrznutom hranom s dvije zvjezdice prikladni su za čuvanje prethodno zamrznute hrane, čuvanje ili pripremu sladoleda i pripremu kockica leda.
- * Odjeljci s jednom, dvije ili tri zvjezdice nisu prikladni za zamrzavanje svježih hrane.
- * Ako je uređaj za hlađenje ostavljen prazan dulje vrijeme, isključite ga, odmrznite, očistite, osušite i ostavite otvorena vrata kako biste spriječili razvoj plijesni unutar uređaja.

POGLAVLJE -1: OPĆA UPOZORENJA

Odlaganje

- Sva ambalaža i materijali koji se koriste su ekološki prihvatljivi te se mogu reciklirati. Molimo da svu ambalažu odložite na ekološki prihvatljiv način. Za daljnje detalje posavjetujte se sa svojim lokalnim vijećem.
- Ako će se naprava odložiti kao otpadni materijal, odrežite kabel za strujno napajanje i uništite utikač i kabel. Onemogućite hvatač za vrata kako biste spriječili da djeca ostanu zarobljena unutra.
- Odrezani utikač koji je umetnut u 16-ampersku utičnicu je ozbiljna sigurnosna opasnost (udar). Molimo da se pobrinete da odrezani utikač bude odložen na siguran način.

Odlaganje vaše stare naprave

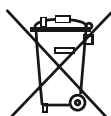

Ovaj simbol na proizvodu ili ambalaži ukazuje na to da se proizvod ne smije tretirati kao kućanski otpad. Umjesto toga, mora se dostaviti na mjesto za prikupljanje primjenjivog otpada koje reciklira električnu i elektroničku opremu. Materijali koji se mogu reciklirati će pomoći u održavanju prirodnih izvora. Za više detaljnih informacija u vezi recikliranja ovog proizvoda molimo da kontaktirate lokalne vlasti, ustanovu za odlaganje kućanskog otpada ili trgovinu u kojoj ste kupili proizvod.

Molimo, pitajte lokalne vlasti u vezi odlaganja otpadne električne i elektroničke opreme u svrhu ponovne upotrebe, recikliranja i obnove.

Napomene:

- Molimo da prije ugradnje i korištenja vaše naprave pažljivo pročitate priručnik s uputama. Mi nismo odgovorni za oštećenje do kojeg je došlo zbog neispravnog korištenja.
- Slijedite sve upute na vašoj napravi i u priručniku s uputama te čuvajte ovaj priručnik na sigurnom mjestu kako biste riješili probleme do kojih će možda doći u budućnosti.
- Ova naprava je proizvedena kako bi se koristila u domovima i te se može koristiti samo u domaćim okolinama i za specifičnu namjenu. Nije prikladna za komercijalnu ili zajedničku upotrebu. Takva upotreba dovest će do poništenja jamstva naprave i naša tvrtka neće biti odgovorna za nastale gubitke.
- Ova naprava je proizvedena kako bi se koristila u kućama i prikladna je samo za hlađenje / skladištenje hrane. Nije prikladna za komercijalnu ili zajedničku upotrebu i/ili za skladištenje ostalih stvari osim hrane. Naša tvrtka nije odgovorna za nastale gubitke u suprotnom slučaju.

Sigurnosna upozorenja



- Ne spajajte svoj hladnjak sa zamrzivačem na glavno strujno napajanje pomoću produžnog kabela.
- Oštećena žica za napajanje/utikač mogu uzrokovati požar ili uzrokovati strujni udar. Ako su oštećeni, moraju se zamijeniti, a to može izvesti samo kvalificirano osoblje.
- Nemojte upotrebljavati utični prilagodnik.
- Nikada nemojte prekomjerno savijati žicu za napajanje.
- Nikada nemojte dirati žicu za napajanje / utikač mokrim rukama, jer to može dovesti do strujnog udara radi kratkog spoja.
- U odjeljak zamrzivača nemojte stavljati staklene boce niti limenke s pićem. Boce ili limenke mogu eksplodirati.
- Kada uzimate led iz odjeljka zamrzivača, nemojte ga dirati, led može uzrokovati ozeblina i/ili porezotine.
- Ne vadite predmete iz zamrzivača ako su vam ruke vlažne ili mokre. To može uzrokovati ozeblina na koži ili ozeblina.
- Nakon što ste jednom odmrznuli hranu, nemojte je ponovno zamrzavati.

Informacije o ugradnji

Prije nego što otpakirate i počnete s postavljanjem svog hladnjaka sa zamrzivačem, molimo da se upoznate sa sljedećim točkama.

- Maknite se od izravnog sunčevog svjetla i dalje od izvora topline poput radijatora.
- Vaša naprava mora biti barem 50 cm dalje od štednjaka, plinskih pećnica i grijača te mora biti barem 5 cm dalje od električnih pećnica.
- Svoj hladnjak sa zamrzivačem ne izlažite vlazi ili kiši.
- Vaš hladnjak sa zamrzivačem mora biti postavljen barem 20 mm dalje od drugog zamrzivača.
- Potreban je razmak od najmanje 150 mm na vrhu uređaja. Ne stavljajte ništa na uređaj.
- Zbog sigurnog rada je važno da vaš hladnjak sa zamrzivačem bude siguran i u ravni. Za poravnanje vašeg hladnjaka sa zamrzivačem koristite se pedesive noge. Pobrinite se da vaša naprava bude u ravni prije nego što počnete stavljati hranu unutra.
- Preporučujemo da prije upotrebe obrišete sve police i ladice pomoću krpe namočene u toplu vodu izmiješane sa žličicom bikarbonsode. Nakon čišćenja isperite toplom vodom i osušite.
- Ugradite pomoću plastičnih vodilica za razmak koje možete pronaći na stražnjoj strani naprave. Okrenite za 90 stupnjeva (kao što je prikazano na shemi). Tako kondenzator neće dodirivati zid.
- Hladnjak mora biti postavljen kraj zida sa slobodnim razmakom od ne više od 75 mm.

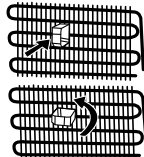

Prije korištenja hladnjaka



- Prije postavljanja vašeg hladnjaka sa zamrzivačem, provjerite ima li kakvih vidljivih oštećenja. Ne ugrađujte niti ne koristite hladnjak sa zamrzivačem ako je oštećen.
- Kada koristite svoj hladnjak sa zamrzivačem po prvi puta, držite ga u uspravnom položaju barem 3 sata prije nego što ga uključite u napajanje. Tako će se omogućiti učinkovit rad te spriječiti oštećenja na kompresoru.
- Možda ćete kod prve upotrebe hladnjaka sa zamrzivačem primijetiti lagan miris. To je u potpunosti normalno i nestat će kada se hladnjak počne hladiti.

POGLAVLJE -1: OPĆA UPOZORENJA

Informacije o tehnologiji hlađenja nove generacije

Hladnjaci sa zamrzivačem s tehnologijom hlađenja nove generacije rade na način drugačiji od stacionarnih hladnjaka sa zamrzivačem. Kod uobičajenih hladnjaka sa zamrzivačem vlažan zrak ulazi u zamrzivač, dok vodena para izlazi iz hrane i pretvara se u inje u odjeljku zamrzivača. Kako bi se to inje odledilo, potrebno je izvaditi utikač hladnjaka iz utičnice. Kako bi hrana ostala hladna tijekom razdoblja odleđivanja, korisnik ju mora staviti na neko drugo mjesto i očistiti ostatke leda i nagomilanog inja.

Situacija je sasvim drugačija kod odjeljaka zamrzivača s tehnologijom hlađenja nove generacije. Uz pomoć ventilatora se kroz odjeljak zamrzivača upuhuje hladan i suh zrak. Rezultat upuhavanja hladnog zraka u odjeljak zamrzivača – čak i u prostor između policica – je jednakomjerno i pravilno zamrzavanje hrane. A inja neće biti.

Konfiguracija u odjeljku hladnjaka bit će skoro ista kao i u odjeljku zamrzivača. Zrak kojeg ispušta ventilator, koji se nalazi na vrhu hladnjaka, hladi unutarnji prostor hladnjaka dok prolazi kroz prazan prostor iza kanala za zrak. Istovremeno se zrak ispuhuje kroz otvore na kanalu za zrak kako bi se postupak hlađenja u odjeljku hladnjaka mogao uspješno dovršiti. Otvori na zračnom kanalu dizajnirani su za jednakomjerno raspodjelu zraka kroz odjeljak.

Budući da između zamrzivača i odjeljka hladnjaka zrak ne prolazi, mirisi se neće miješati.

Rezultat toga je jednostavnost korištenja hladnjaka s tehnologijom hlađenja nove generacije i mogućnost skladištenja velikih količina hrane te estetski izgled.

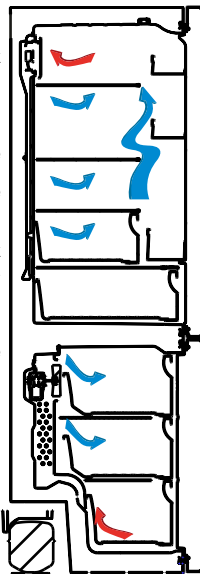

POGLAVLJE -2: VAŠ HLADNJAK SA ZAMRZIVAČEM

Ovaj se uređaj ne upotrebljava kao ugrađeni uređaj.

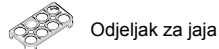
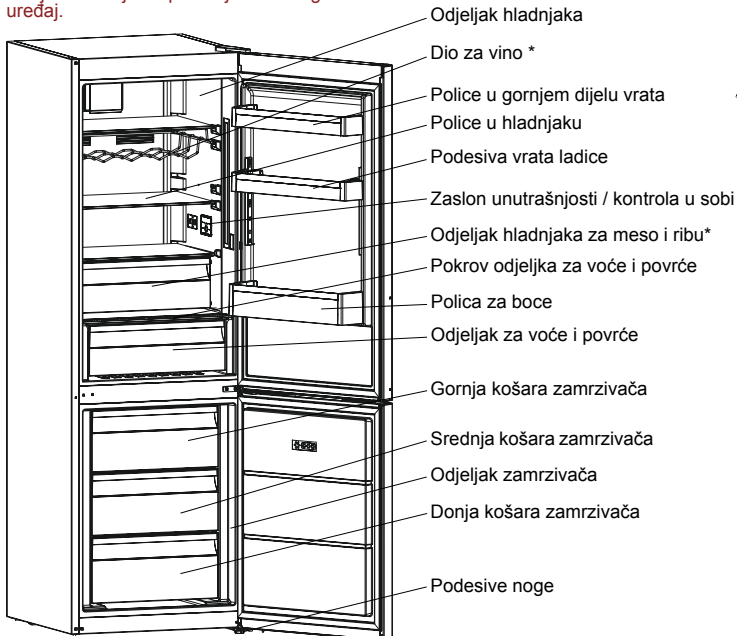

* U nekim modelima

Ova slika je izrađena u svrhu pružanja informacija te kako bi prikazala različite dijelove i dodatnu opremu naprave. Dijelovi se mogu razlikovati s obzirom na model naprave.

POGLAVLJE -2: VAŠ HLADNJAK SA ZAMRZIVAČEM

Odjeljak za svježiju hranu (Hladnjak): Najučinkovitija uporaba energije se osigurava u konfiguraciji s ladicama u donjem dijelu uređaja, i ravnomjerno postavljenim policama, položaj košara za vrata ne utječe na potrošnju energije. Odjeljak zamrzivača (Zamrzivač): Najučinkovitija uporaba energije se osigurava u konfiguraciji s ladicama i košarama u položaju zaliha.

POGLAVLJE -3: KORIŠTENJE VAŠEG HLADNJAKA SA ZAMRZIVAČEM

Zaslon i upravljačka ploča

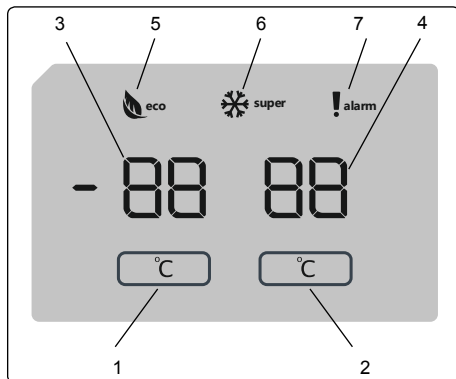

Zaslon i upravljačka ploča

Upotreba upravljačke ploče

1. Omogućuje vam postavke zamrzivača.
2. Omogućuje vam postavke hladnjaka.
3. Zaslon za postavljanje vrijednosti zamrzivača.
4. Zaslon za postavljanje vrijednosti hladnjaka.
5. Oznaka za ekonomični način rada.
6. Oznaka načina Super Freeze.
7. Oznaka alarma.

Upotreba hladnjaka – zamrzivača

Nakon što je proizvod uključen u napajanje, prikazat će se sve oznake 2 sekunde, a početne vrijednosti prikazat će se kao -18°C na indikatoru podešavanja zamrzivača i $+4^{\circ}\text{C}$ na indikatoru podešavanja hladnjaka.

Postavke temperature zamrzivača

- Početna je vrijednost temperature pokazatelja postavki zamrzivača -18°C .
- Jedanput pritisnete gumb za postavljanje zamrzivača.

Kada prvi put pritisnete gumb, zatreperit će prethodna vrijednost na zaslonu.

- Svakim pritiskom na gumb postavit će se niža temperatura (-16°C , -18°C , -20°C , -22°C ili -24°C).
- Ako nastavite s pritiskanjem istog gumba, ponovno će se pokrenuti od -16°C .

NAPOMENA: Ekonomični način automatski će se aktivirati kada se temperatura odjeljka za zamrzavanje postavi na -18°C .

Postavke temperature hladnjaka

- Početna je vrijednost temperature pokazatelja postavki hladnjaka $+4^{\circ}\text{C}$.
- Pritisnete gumb hladnjaka.
- Svakim pritiskom na gumb postavit će se niža temperatura ($+8^{\circ}\text{C}$, $+6^{\circ}\text{C}$, $+5^{\circ}\text{C}$, $+4^{\circ}\text{C}$, ili $+2^{\circ}\text{C}$).
- Ako nastavite s pritiskanjem istog gumba, ponovno će se pokrenuti od $+8^{\circ}\text{C}$.

Način Super Freeze

Svrha

- Zamrznuti veliku količinu hrane koja ne stane na policu za brzo zamrzavanje.
- Zamrznuti pripremljenu hranu.
- Brzo zamrznuti svježiju hranu kako bi se zadržala svježina.

POGLAVLJE -3: KORIŠTENJE VAŠEG HLADNJAKA SA ZAMRZIVAČEM

Kako se upotrebljava?

Da biste uključili način brzog zamrzavanja, pritisnite i držite gumb za podešavanje temperature zamrziavača 3 sekunde. Nakon što se postavi način Super Freeze, zasvijetlit će oznaka načina Super Freeze na pokazatelju, čut će se zvučni signal uređaja kako bi se potvrdilo uključivanje načina rada.

Tijekom načina Super Freeze

- Moguće je podešavanje temperature hladnjaka. Način Super Freeze nastavlja s radom.
- Nije moguće odabrati ekonomični način.
- Način Super Freeze može se poništiti istom radnjom kao i kod odabira.

Napomene:

- Maksimalna količina svježe hrane (u kilogramima) koju je moguće zamrznuti unutar 24 sata prikazuje se na naljepnici uređaja.
- Za optimalnu učinkovitost uređaja pri maksimalnoj opterećenosti zamrziavača, postavite uređaj na aktivni način SF 3 sata prije nego u zamrziavač stavite svježu hranu.



Način Super Freeze automatski će se isključiti nakon 24 sata ili kada temperaturni senzor zamrziavača pokaže temperaturu ispod -32°C .

Preporučene postavke za temperature za zamrziavača i hladnjaka

Odjeljak za zamrzavanje	Odjeljak za hladnjaka	Napomene
-18°C	4°C	Za uobičajenu uporabu i najbolju učinkovitost.
-20°C , -22°C ili -24°C	4°C	Preporučuje se kada temperatura okoline premašuje 30°C .
Super Freeze način	4°C	Mora se koristiti kada hranu želite brzo zamrznuti.
-18°C , -20°C , -22°C ili -24°C	2°C	Ova postavka temperature mora se koristiti kada je temperatura okoline visoka ili kada mislite da odjeljak hladnjaka nije dovoljno hladan zbog čestog otvaranja vrata.

Funkcija alarma za otvorena vrata

Ako su vrata hladnjaka ili zamrziavača otvorena duže od 2 minute, vaš će se uređaj oglasiti s dva bipa.

Upozorenja u vezi podešavanja temperature

- Ne preporučuje se da hladnjakom rukujete u okolinama hladnijima od 10°C .
- Podešavanja temperature moraju se provoditi u skladu s učestalosti otvaranja vrata, količinom hrane koja se pohranjuje u hladnjaku i okolnom temperaturom mjesta na kojem stoji vaš hladnjak.
- Vaš hladnjak morao bi raditi do 24 sata u skladu s okolnom temperaturom bez prekida nakon što je uključen kako bi se do kraja ohladio. Tijekom tog razdoblja ne otvarajte vrata hladnjaka i ne stavljajte hranu u njega.
- Funkcija odgode od 5 minuta primjenjuje se kako bi se spriječilo oštećenje na kompresoru vašeg hladnjaka, kada izvadite utikač i ponovno ga ukopčate nakon prekida struje. Vaš hladnjak početi će opet normalno raditi nakon 5 minuta.
- Vaš hladnjak je dizajniran kako bi radio u intervalima okolne temperature navedenima u standardima, u skladu s klimatskim razredom navedenim na naljepnici s informacijama. Ne preporučujemo rad hladnjaka izvan navedenih ograničenja temperaturnih vrijednosti u smislu učinkovitosti hlađenja.
- Ova naprava je dizajnirana za upotrebu kod okolnih temperatura u rasponu od 16°C - 38°C .

Klimatski razred	Okolna temperatura $^{\circ}\text{C}$
T	Između 16 i 43 ($^{\circ}\text{C}$)
ST	Između 16 i 38 ($^{\circ}\text{C}$)
N	Između 16 i 32 ($^{\circ}\text{C}$)
SN	Između 10 i 32 ($^{\circ}\text{C}$)

Klimatski razred i značenje:

T (tropska): Ovaj rashladni uređaj predviđen je za uporabu na sobnoj temperaturi u rasponu od 16°C do 43°C .

ST (suptropska): Ovaj rashladni uređaj predviđen je za uporabu na sobnoj temperaturi u rasponu od 16°C do 38°C .

N (umjerenja): Ovaj rashladni uređaj predviđen je za uporabu na sobnoj temperaturi u rasponu od 16°C do 32°C .

SN (proširena umjerenja): Ovaj rashladni uređaj predviđen je za uporabu na sobnoj temperaturi u rasponu od 10°C do 32°C .

Važne upute za postavljanje

Ovaj uređaj osmišljen je za rad u teškim klimatskim uvjetima i opremljen je tehnologijom Freezer Shield koja osigurava da se hrana smrznuta u zamrziavaču neće odmrznuti čak i ako temperatura okoline dosegne -15°C . Stoga ovaj uređaj možete postaviti u prostoriju u kojoj nema grijanja, a da se pritom ne morate brinuti o kvarenju smrznute hrane u zamrziavaču. Kada se temperatura okoline vrati na uobičajenu, možete nastaviti upotrebljavati uređaj kao i obično.

POGLAVLJE -3: KORIŠTENJE VAŠEG HLADNJAKA SA ZAMRZIVAČEM

Indikator temperature

Kako bismo vam pomogli u boljem postavljanju vašeg hladnjaka, opremili smo ga indikatorom temperature koji se nalazi na najhladnijem području.

Kako biste bolje pohranjivali hranu u vašem hladnjaku, posebno na najhladnijem području, pobrinite se da na indikatoru temperature bude prikazana poruka "OK". Ako se « OK » ne pojavljuje, to znači da temperatura nije postavljena ispravno.

Možda će biti teško vidjeti indikatora, pobrinite se da je ispravno osvijetljen. Svaki puta kada se uređaj za postavljanje temperature promijeni, pričekajte da se temperatura unutar naprave stabilizira prije nastavka, ako je potrebno, s novom postavkom temperature. Molimo da mijenjate položaj uređaja za postavljanje temperature postupno i pričekate barem 12 sati prije početka nove provjere i potencijalne promjene.

NAPOMENA: Nakon čestih otvaranja (ili duže otvorenosti) vrata ili nakon stavljanja svježe hrane u napravu, normalno je da se "OK" neće pojaviti na indikatoru postavke temperature. Ako dođe do abnormalnog gomilanja ledenih kristala (donji zid naprave) u odjeljku hladnjaka, isparivača (preopterećena naprava, visoka temperatura sobe, česta otvaranja vrata), uređaj za postavljanje temperature stavite na niži položaj, sve dok se ponovno ne postignu razdoblja isključenog kompresora.

Hranu pohranjajte u najhladnijem području hladnjaka.

Vaša hrana bit će bolje pohranjena ako je stavite u najprikladnije područje za hlađenje. Najhladnije područje je odmah iznad odjeljka za voće i povrće.

Sljedeći simbol označava najhladnije područje vašeg hladnjaka.

Kako biste bili sigurni da u tom području imate najnižu temperaturu, pobrinite se da se policica nalazi na razini tog simbola, kao što je prikazano na slici.

Gornja granica najhladnijeg područja označena je donjom stranom naljepnice (glava strelice). Gornja policica najhladnijeg područja mora biti u ravnini s glavom strelice. Najhladnije područje je ispod te razine.

Pošto se te police mogu uklanjati, pobrinite se da uvijek budu na istoj razini s ograničenjima tih zona opisanim na naljepnici, kako bi se održavale temperature u tom području.

Dodatna oprema

Kutija zamrzivača

- Kutija zamrzivača je za hranu kojoj je potreban lakši pristup.
- Vađenje kutije zamrzivača:
- Izvucite kutiju što više moguće
- Povucite prednji dio kutije prema gore i van.

! **Za ponovno postavljanje kliznog odjeljka izvedite obratnu radnju istog postupka.**

Napomena: Kod izvlačenja i postavljanja uvijek držite ručku kutije.

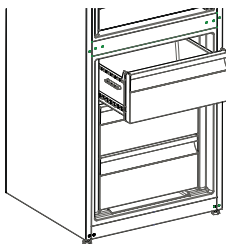
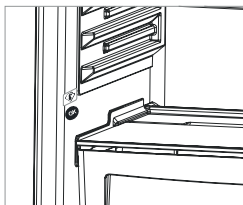

Posuda za led

- Napunite posudu za led sa vodom i stavite je u zamrzivač .
- Nakon što se voda pretvorila u led, možete laganim rotiranjem posude (kao što je prikazano na slici) izvaditi led.

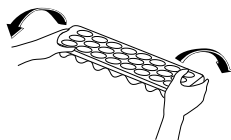

Polica hladnjaka za meso i ribu (*U nekim modelima*)

Držanje hrane u odjeljku hladnjaka za meso i ribu umjesto u zamrzivaču ili hladnjaku omogućuje hrani da dulje zadrži svoju svježinu i okus te da zadrži svoj svjež izgled. Ako se pladanj hladnjaka za meso i ribu uprlja, izvadite ga i operite vodom.

(Voda se zamrzava na 0 °C, no hrana koja sadrži sol ili šećer se zamrzava na nižim temperaturama)

Ljudi obično koriste odjeljak hladnjaka za meso i ribu za svježiju ribu, rižu, itd.

Ne stavljajte hranu koju želite zamrznuti ili pladanj s ledom kako biste napravili led.

Vađenje police za meso i ribu

- Povucite policu za meso i ribu prema sebi tako da klizi po vodičicama.
- Povucite policu za meso i ribu prema gore s vodičice kako bi je izvadili.

Nakon vađenja police za meso i ribu, u hladnjak možete staviti do maksimalno 16 kg hrane.

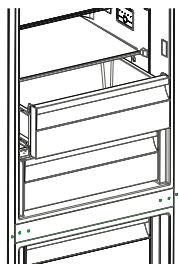

POGLAVLJE -3: KORIŠTENJE VAŠEG HLADNJAKA SA ZAMRZIVAČEM

Regulator vlage (U nekim modelima)

Regulator vlage u zatvorenom položaju omogućuje duže skladištenje svježeg voća i povrća.

Ako je odjeljak za voće i povrće sasvim pun, regulator vlage koji se nalazi na prednjem dijelu odjeljka za voće i povrće mora biti u otvorenom položaju. Na taj način kontrolira se ulaz zraka i razina vlage u odjeljku za voće i povrće i omogućuje se duže skladištenje voća i povrća.

Ako na staklenoj polici vidite znakove kondenzacije, do kraja otvorite regulator vlage.

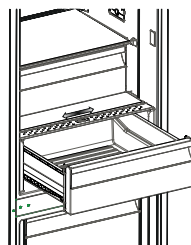

Držač za boce (U nekim modelima)

Radi sprječavanja prevrtanja ili klizanja boca možete koristiti držač za boce. Također, možete spriječiti stvaranje buke prilikom otvaranja i zatvaranja vrata.

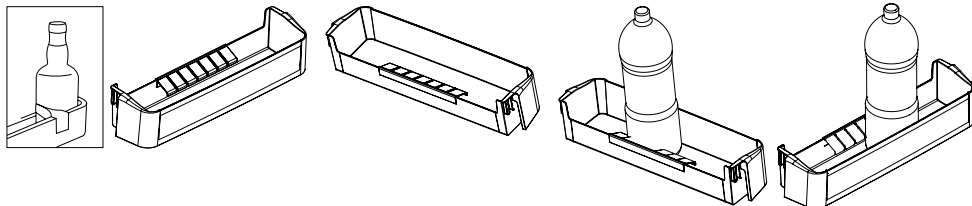

Polica na vratima s Adapti-Lift (U nekim modelima)

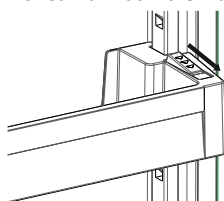

slika 1

S pomoću Adapti-Lift moguće je postaviti šest različitih razina visine da biste dobili potreban prostor za pohranu.

Da biste promijenili položaj Adapti-Lift, držite dno police i povucite gumbе na bočnoj strani police na vratima u smjeru strelice (slika 1).

Postavite policu na vratima na željenu visinu na način da je pomikete prema gore i dolje.

Nakon što postignete željeni položaj police na vratima, otpustite gumbе na bočnoj strani police na vratima (slika 2). Prije nego što otpustite policu na vratima, pomaknite je prema gore i dolje da biste provjerili je li učvršćena.

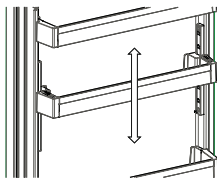

slika 2

Napomena: Ako je policu na vratima prije pomicanja natovarena, morate držati policu pridržavajući dno. U suprotnom bi zbog težine policu na vratima mogla pasti s vodilica. Stoga bi moglo doći do oštećenja police na vratima ili vodilica.

Vizualni i tekstovni opisi u odjeljku s dodatnom opremom mogu se razlikovati u odnosu na model koji imate.

- **Pobrinite se da hladnjak iskopčate iz struje prije početka čišćenja.**
- Hladnjak ne perite polijevanjem vodom.
- Unutrašnjost i vanjštinu možete obrisati mekom krpom ili spužvom pomoću tople i sapunaste vode.
- Uklonite svaki dio i očistite sapunastom vodom. Ne perite u stroju za pranje suđa.
- Nikada nemojte koristiti zapaljive, eksplozivne ili korozivne materijale poput razrjeđivača, plinova, kiselina za čišćenje.
- Kondenzator očistite metlom barem jednom godišnje kako biste osigurali uštedu energije i povećali produktivnost.

Pobrinite se da vaš hladnjak bude iskopčan iz napajanja tijekom čišćenja.

Odmrzavanje

Vaš hladnjak odmrzava automatski. Voda nastala kao rezultat odmrzavanja prolazi kroz žlijeb za prikupljanje vode, teče u spremnik isparavanja iza vašeg hladnjaka te samostalno isparava tamo.



Zamjena svjetala s LED diodama

Ako vaš hladnjak sa zamrzivačem ima svjetla s LED diodama, kontaktirajte službu za podršku korisnicima Sharpa, jer ih zamijeniti može samo ovlašteno osoblje.

POGLAVLJE -4: SMJERNICE U VEZI POHRANE HRANE

Odjeljak hladnjaka

- Kako biste smanjili razinu vlage te spriječili stvaranje inja, tekućinu nikad ne stavljajte u hladnjak bez poklopca na spremniku. Inje se pretežno stvara na najhladnijim dijelovima isparivača. S vremenom će biti potrebno često obavljati odmrzavanje.
- U odjeljak hladnjaka nikada ne stavljajte toplu hranu. Topla hrana se najprije mora ohladiti na sobnu temperaturu, a tek onda staviti u hladnjak na prikladno mjesto kako bi se osigurao odgovarajući protok zraka.
- Ni hrana ni spremnici ne smiju dodirivati stražnju stjenku hladnjaka jer bi se na tom mjestu moglo početi stvarati inje, što će dovesti do toga da se hrana i spremnici zalijepe na stražnju stjenku. Nemojte prečesto otvarati vrata hladnjaka.
- Meso i očišćenu ribu (zapakirano ili umotano u plastiku ili papir) koje ćete iskoristiti za jelo u razdoblju od 1-2 dana stavite u donji dio odjeljka za hladnjak (iznad odjeljka za voće i povrće) jer je taj dio hladnjaka najhladniji i osigurava najbolje uvjete za hlađenje hrane.
- Voće i povrće možete staviti u odjeljak za voće i povrće bez ambalaže.
- Za normalne radne uvjete dovoljno je prilagoditi temperaturu vašeg hladnjaka na +4 °C.
- Temperatura hladnjaka mora biti u rasponu od 0-8 °C, svježja hrana ispod 0 °C ledi se i truli, koncentracija bakterija raste iznad 8 °C i kvari se hrana.
- Ne stavljajte vruću hranu u hladnjak odmah, pričekajte da se ohladi van hladnjaka. Vruća hrana povećava temperaturu vašeg hladnjaka i uzrokuje trovanje hranom i nepotrebno kvarenje hrane.
- Meso, riba i slično treba se čuvati u odjeljku za hlađenje hrane, a pregrada za povrće preferira se za povrće. (ako je dostupna)
- Kako bi se spriječila unakrsna kontaminacija, mesni proizvodi i voće i povrće ne pohranjuju se zajedno.
- Hranu treba staviti u hladnjak u zatvorene posude ili pokriti kako bi se spriječili vlaga i neugodni mirisi.

Odjeljak zamrzivača

- Odjeljak za duboko zamrzavanje koristite za dugotrajno skladištenje zamrznute hrane i stvaranje leda.
- Kako biste izvukli maksimum iz odjeljka za zamrzavanje, koristite samo staklene ladice u gornjem i srednjem dijelu. Za donji dio koristite donju košaru.
- Za optimalan rad uređaja i dostizanje maksimalnog kapaciteta zamrzavanja, podesite zamrzivač na broj 4 °C na 24 sata prije nego što stavite svježju hranu u zamrzivač.
- Nakon što stavite svježju hranu u zamrzivač, obično je dovoljno podesiti zamrzivač na broj 2 °C na 24 sata. Nakon 24 sata, možete postaviti na manju vrijednost ako je potrebno.
- Hranu koju ćete tek zamrznuti nemojte stavljati kraj već zamrznute hrane.
- Hranu koju ćete zamrzavati (meso, mljeveno meso, riba itd.) podijelite na manje dijelove tako da ih možete iskoristiti za pojedinačne obroke.
- Nemojte ponovno zamrzavati hranu koju ste već odmrznuli. Ta hrana mogla biti opasna po vaše zdravlje jer može uzrokovati trovanje hranom.
- Vruća jela ne stavljajte u odjeljak zamrzivača. Prije stavljanja u zamrzivač potrebno ih je ohladiti. Ako biste u zamrzivač stavili vruća jela, pokvarili biste već prije zamrznutu hranu.
- Kada kupujete zamrznutu hranu, provjerite ako je zamrznuta u odgovarajućim uvjetima i ako ambalaža nije poderana.
- Kada skladištite zamrznutu hranu, uvijek pročitajte uvjete skladištenja navedene na ambalaži. Ako na ambalaži nema nikakvog pojašnjenja, hranu je potrebno konzumirati u što kraćem vremenskom razdoblju.
- Ako su na ambalaži zamrznute hrane vidljivi znakovi vlage, a hrana ima čudan miris, ta hrana vjerojatno nije skladištena u prikladnim uvjetima pa se je pokvarila. Takvu hranu nemojte kupovati!
- Vrijeme skladištenja zamrznute hrane ovisi o ambijentalnoj temperaturi, učestalosti otvaranja i zatvaranja vrata, postavkama termostata, vrsti hrane i vremenu proteklom od datuma kupovine hrane do stavljanja te hrane u zamrzivač. Uvijek se pridržavajte uputa navedenih na ambalaži i nikada nemojte premašiti naznačeno trajanje skladištenja hrane.
- Tijekom dugih razdoblja bez struje ne otvarajte vrata zamrzivača. Tijekom dužih razdoblja bez struje nemojte ponovno zamrzavati hranu, već ju u što kraćem razdoblju konzumirajte.
- Napomena: ako vrata zamrzivača želite otvoriti odmah nakon zatvaranja, nećete ih lako otvoriti. To je sasvim uobičajeno! Nakon što zamrzivač postigne uravnoteženo stanje, vrata će se lako otvoriti.

Važna napomena:

- Zamrznuta hrana, kada je odmrznuta, mora se kuhati isto kao i svježja hrana. Ako se ne kuha nakon odmrzavanja, ona se NIKADA ne smije ponovno zamrzavati.
- Okus nekih začina u kuhanim jelima (anis, bosiljak, potočarka, ocat, birani začini, đumbir, češnjak, luk, senf, timijan, mažuran, crni papar, itd.) se mijenja i pretpostavlja jaki okus kada su jela pohranjena na dugo vrijeme. Prema tome, dodajte samo malu količinu začina ako planirate zamrzavati, ili željenu količinu začina možete dodati kada se hrana odmrzava.
- Razdoblje pohrane hrane ovisi o korištenim masnoćama. Prikladne masnoće su margarin, teleća mast, maslinovo ulje i maslac, dok su neprikladne kikiriki ulje i svinjska mast.
- Hrana u tekućem obliku mora se zamrzavati u plastičnim šalicama, a ostala hrana mora se zamrzavati u plastičnim folijama ili vrećicama.

POGLAVLJE -5: PREOKRETANJE VRATA

Ponovno postavljanje vrata

- To da li ćete moći preokrenuti vrata ovisi o tome koji hladnjak sa zamrzivačem imate.
- Nije moguće tamo gdje su ručke pričvršćene s prednje strane naprave.
- Ako vaš model nema ručke, moguće je preokrenuti vrata, no to mora izvesti ovlašteno osoblje. Molimo, nazovite Sharpov servis.

POGLAVLJE -6: RJEŠAVANJE PROBLEMA

Provjerite upozorenja:

Hladnjak će vas upozoriti ako postoji dio ili dijelovi koji ne funkcioniraju. U tom će slučaju treperiti LED-svjetlo oko gumba i oglasit će se zvučni signal.

VRSTA POGREŠKE	ZNAČENJE	ZAŠTO	ŠTO UČINITI
E01	Upozorenje senzora		Kontaktirajte Sharpovu službu za pomoć korisnicima što prije moguće.
E02	Upozorenje senzora		Kontaktirajte Sharpovu službu za pomoć korisnicima što prije moguće.
E03	Upozorenje senzora		Kontaktirajte Sharpovu službu za pomoć korisnicima što prije moguće.
E06	Upozorenje senzora		Kontaktirajte Sharpovu službu za pomoć korisnicima što prije moguće.
E07	Upozorenje senzora		Kontaktirajte Sharpovu službu za pomoć korisnicima što prije moguće.
E08	Upozorenje o niskom naponu	Napajanje uređaja strujom spustilo se ispod 170 W.	<ul style="list-style-type: none">- To nije kvar uređaja, već ta pogreška pomaže u sprečavanju oštećenja kompresora.- Napon se mora povećati natrag na potrebne razine Ako se ovo upozorenje nastavi, kontaktirajte Sharpovu službu za pomoć korisnicima što prije moguće.
E09	Odjeljak za zamrzavanje nije dovoljno hladan	Može se dogoditi nakon dugotrajnog nestanka struje.	<ol style="list-style-type: none">1. Postavite temperaturu zamrzivača na hladniju vrijednost ili postavite način Super Freeze. To bi trebalo ukloniti kôd pogreške kad se dosegne tražena temperatura. Držite vrata zatvorena kako biste skratili vrijeme potrebno da se dosegne ispravna temperatura.2. Uklonite bilo koje proizvode koji su se odmrznuli tijekom ove pogreške. Proizvodi se mogu upotrijebiti unutar kratkog vremenskog razdoblja.3. Nemojte dodavati bilo kakve svježe namirnice u odjeljak zamrzivača dok nije dosegnuta ispravna temperatura i više nema pogreške. Ako se ovo upozorenje nastavi, kontaktirajte Sharpovu službu za pomoć korisnicima što prije moguće.

POGLAVLJE -6: RJEŠAVANJE PROBLEMA

VRSTA POGREŠKE	ZNAČENJE	ZAŠTO	ŠTO UČINITI
E10	Odjeljak hladnjaka nije dovoljno hladan.	<p>Može se dogoditi nakon:</p> <ul style="list-style-type: none"> - Dugotrajnog nestanka struje. - Topla hrana ostavljena je u hladnjaku. 	<ol style="list-style-type: none"> 1. Postavite temperaturu zamrzivača na hladniju vrijednost ili postavite način Super Cool. To bi trebalo ukloniti kôd pogreške kad se dosegne tražena temperatura. Držite vrata zatvorena kako biste skratili vrijeme potrebno da se dosegne ispravna temperatura. 2. Ispraznite mjesto u prednjem području rupa zračnog kanala i ne stavljajte hranu blizu senzora. <p>Ako se ovo upozorenje nastavi, kontaktirajte Sharpovu službu za pomoć korisnicima što prije moguće.</p>
E11	Odjeljak hladnjaka prehladan je	Razno	<ol style="list-style-type: none"> 1. Provjerite je li način rada Super Cool aktiviran 2. Smanjite temperaturu odjeljka hladnjaka 3. Provjerite jesu li otvori čisti i jesu li začepljeni <p>Ako se ovo upozorenje nastavi, kontaktirajte Sharpovu službu za pomoć korisnicima što prije moguće.</p>

Ako vaš hladnjak ne radi:

- Da li je došlo do nestanka struje?
- Da li je utikač ispravno umetnut u utičnicu?
- Da li je izgorio osigurač utičnice u koju je umetnut utikač ili je izgorio glavni osigurač?
- Da li je utičnica ispravna? Kako biste to provjerili, ukopčajte hladnjak u utičnicu za koju ste sigurni da radi.

Ako vaš hladnjak ne hladi dovoljno:

- Da li je dobro podešena temperatura?
- Da li se vrata hladnjaka često otvaraju te ostavljaju otvorena dugo vrijeme?
- Da li su vrata hladnjaka ispravno zatvorena?
- Da li ste stavili jelo ili hranu u svoj hladnjak tako da dodiruje stražnji zid vašeg hladnjaka te tako sprječava protok zraka?
- Da li je vaš hladnjak prekomjerno napunjen?
- Da li postoji dostatna udaljenost između vašeg hladnjaka i stražnjeg i bočnih zidova?
- Da li je okolna temperatura unutar raspona određenog u priručniku za rad?

Ako je hrana u vašem hladnjaku previše ohlađena

- Da li je dobro podešena temperatura?
- Da li se nedavno u zamrzivač stavilo puno hrane? Ako je tako, vaš hladnjak može previše hladiti hranu unutar hladnjaka, jer će raditi duže da ohladi tu hranu.

Ako vaš hladnjak radi preglasno:

Kako bi održala postavljena razina hlađenja, kompresor se može aktivirati s vremena na vrijeme. Buka koja dolazi iz vašeg hladnjaka u to vrijeme je normalna, to je zbog te funkcije. Kada se postigne potrebna razina hlađenja, buka će se automatski smanjiti. Ako buka ne prestaje;

- Da li vaša naprava stoji stabilno? Jesu li noge podešene?
- Ima li nečeg iza vašeg hladnjaka?
- Da li police ili jela na policama vibriraju? Iznova postavite police i/ili jela, ako je to slučaj.
- Da li predmeti koji su postavljeni na vaš hladnjak vibriraju?

Normalna buka;

Zvuk pucanja (pucanja leda):

- Tijekom automatskog odmrzavanja.
- Kada se naprava hladi ili zagrijava (zbog širenja materijala naprave).

Kratko pucanje: Čuje se kada prekidači termostata uključuju/isključuju kompresor.

Buka kompresora (normalan zvuk motora): Ta buka znači da kompresor radi normalno. Kompresor može uzrokovati više buke na kratko, kada se aktivira.

POGLAVLJE -6: RJEŠAVANJE PROBLEMA

Zvuk mjehurića i kapljica: Taj zvuk nastaje zbog protoka hladnjaka u cijevima sustava.

Zvuk protoka vode: Normalan zvuk protoka vode koja teče u spremnik za isparavanje tijekom odmrzavanja. Ti zvukovi mogu se čuti tijekom odmrzavanja.

Zvuk puhanja zraka (normalan zvuk ventilatora): Taj zvuk može se čuti kod No-Frost hladnjaka tijekom normalnog rada sustava zbog cirkulacije zraka.

Ako se unutar hladnjaka nagomilava vlaga;

- Da li je hrana ispravno pakirana? Jesu li spremnici dobro osušeni prije stavljanja u hladnjak?
- Da li se vrata hladnjaka vrlo često otvaraju? Kada se vrata otvore, vlaga iz zraka u sobi ulazi u hladnjak. Osobito kada je stupanj vlage u sobi previsok, što češće se vrata otvaraju, to će brže doći do nagomilavanja vlage.
- Normalno je da se na stražnjem zidu stvaraju kapljice vode nakon automatskog procesa odmrzavanja. (kod statičkih modela)

Ako se vrata ne otvaraju i zatvaraju ispravno;

- Da li paketi s hranom sprječavaju zatvaranje vrata?
- Jesu li vrata, police i ladice postavljeni ispravno?
- Jesu li brtve vrata slomljene ili istrošene?
- Da li vaš hladnjak stoji na ravnoj površini?

Ako su rubovi okvira hladnjaka s kojima zglob vrata dolazi u kontakt topli;

Osobito ljeti (vrućine), površine koje zglob dodiruje mogu postati toplije tijekom rada kompresora, to je normalno.

VAŽNE NAPOMENE:

- Termalni osigurač za zaštitu kompresora će prestati raditi nakon nenadanog nestanka struje ili nakon iskopčavanja naprave, jer plin u sustavu hlađenja nije stabiliziran. To je dosta normalno i hladnjak će se ponovno pokrenuti nakon 4 ili 5 minuta.
- Jedinica hlađenja vašeg hladnjaka je skrivena u stražnjem zidu. Prema tome, kapljice vode ili led se mogu pojaviti na stražnjoj površini vašeg hladnjaka zbog rada kompresora u određenim intervalima. To je normalno. Nema potrebe izvoditi radnju odmrzavanja, osim ako je količina leda prekomjerna.
- Ako svoj hladnjak nećete koristiti duže vrijeme (npr. zbog ljetnih praznika), iskopčajte ga. Očistite svoj hladnjak u skladu s Dijelom 4 i ostavite vrata otvorenima kako biste spriječili vlagu i miris.
- Naprava koju ste kupili dizajnirana je za upotrebu u kućanstvu te se može koristiti samo u domaćinstvu te za naznačenu svrhu. Nije prikladna za komercijalnu ili zajedničku upotrebu. Ako potrošač napravu koristi na način koja nije u skladu s tim značajkama, naglašavamo da proizvođač i trgovac neće biti odgovorni za bilo kakve popravke i kvarove unutar jamstvenog razdoblja.
- Ako problem ne nestaje nakon što ste slijedili upute iznad, molimo da se posavjetujete s ovlaštenim servisom.

POGLAVLJE -7: SAVJETI ZA UŠTEDU ENERGIJE

1. Uvijek ostavite da se hrana ohladi prije pohrane u napravu.
2. Hranu odmrzavajte u odjeljku hladnjaka, tako ćete uštediti energiju.
3. Navedena potrošnja energije odnosi se na uređaj bez ladica uz maksimalno opterećenje zamrzivača.
4. Da biste uštedjeli energiju, nemojte upotrebljavati prostor između granice opterećenja i vrata, uz liniju ograničenja opterećenja. Linija ograničenja opterećenja također se upotrebljava u deklaraciji o potrošnji energije.

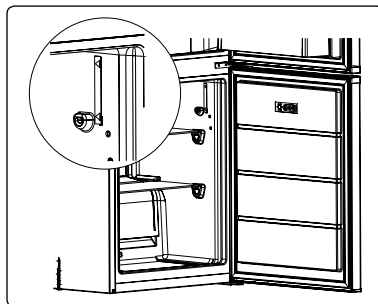

Sadržaj

DEO -1: OPŠTA UPOZORENJA	128
DEO -2: DELOVI UREĐAJA I ODELJCI	132
DEO -3: INFORMACIJE O KORIŠĆENJU	134
DEO -4: STAVLJANJE HRANE.....	137
DEO -5: PROMENA POLOŽAJA VRATA.....	138
DEO -6: STA UCINITI PRE NEGO STO POZOVETE SERVIS	138
DEO -7: SAVETI ZA UŠTEDU ENERGIJE.....	140

Vaš zamrzivač frižidera je u skladu sa trenutnim bezbednosnim zahtevima. Nepravilno korišćenje može da dovede do lične povrede i štete nad imovinom. Da bi se izbegao rizik od štete, pažljivo pročitajte ovo uputstvo pre prve upotrebe svog zamrzivača frižidera. On sadrži važne bezbednosne informacije u vezi instalacije, bezbednosti, korišćenja i održavanja vašeg zamrzivača frižidera. Zadržite ovo uputstvo zarad buduće upotrebe.





POŽAR

Upozorenje; rizik od požara / zapaljivih materijala

DEO -1: OPŠTA UPOZORENJA

 **UPOZORENJE:** Nemojte da blokirate otvore za ventilaciju na kućištu ili strukturi uređaja.

 **UPOZORENJE:** Nemojte koristiti mehaničke uređaje ili druga sredstva za ubrzavanje odmrzavanja, osim onih koje preporučuje proizvođač.

 **UPOZORENJE:** Nemojte koristiti električne aparate unutar prostora za smeštaj hrane, osim ako se ne radi o aparatima čiju upotrebu preporučuje proizvođač.

 **UPOZORENJE:** Nemojte da oštetite kruženje sredstva za hlađenje.

 **UPOZORENJE:** Prilikom pozicioniranja uređaja postarajte se da kabl za napajanje ne bude zaglavljen ili oštećen.

 **UPOZORENJE:** Nemojte da postavljate više prenosivih strujnih utičnica ili prenosivih jedinica napajanja na zadnjoj strani uređaja.

 **UPOZORENJE:** Da biste izbegli opasnost usled nestabilnosti uređaja, on se mora fiksirati u skladu sa uputstvima.

 Ako vaš uređaj koristi R600a kao gas za hlađenje – ovu informaciju možete da saznate sa etikete na hladnjaku - treba da budete obazrivi za vreme prenosa i montaže da biste sprečili oštećenje elemenata hladnjaka na vašem uređaju. Iako je R600a jedan ekološki prihvatljiv i prirodan gas. Pošto je eksplozivan, u slučaju curenja usled oštećenja na elementima hladnjaka, premestite vaš frižider dalje od otvorenog plamena ili izvora toplote i provetrite prostoriju gde je uređaj smešten na nekoliko minuta.

* Dok prenosite i smeštate frižider, nemojte oštetiti kruženje gasa za hlađenje.

* Nemojte da skladištite eksplozivne supstance kao što su konzerve aerosola sa zapaljivim gorivom u ovaj uređaj.

* Ovaj uređaj je namenjen za korišćenje u domaćinstvu i za slične primene kao što su:

- kuhinje u radnjama, kancelarijama i drugom radnom

DEO -1: OPŠTA UPOZORENJA

okruženju

- farme i goste u hotelima, motelima i drugim rezidencijalnim objektima
 - u pansionima za noćenje sa doručkom
 - za katering i slične primene koje nisu povezane sa maloprodajom.
- * Ako se utičnica ne poklapa sa utikačem frižidera, proizvođač, servisno osoblje ili slično kvalifikovane osobe treba da zamene utikač da bi se izbegla opasnost.
- * Posebni uzemljeni utikač je povezan sa kablom za napajanje vašeg frižidera. Ovaj utikač treba da se koristi sa posebno uzemljenom utičnicom snage 16 ampera. Ako nema takve utičnice u vašem stanu, angažujte kvalifikovanog tehničara da je instalira.
- * Ovaj uređaj mogu da koriste deca starosti 8 godina i više kao i osobe sa smanjenim fizičkim, senzornim ili mentalnim sposobnostima ili nedostatkom iskustva ili znanja ako su pod nadzorom ili su poučene po pitanju korišćenja uređaja na bezbedan način i razumeju opasnost. Deca ne smeju da se igraju ovim uređajem. Čišćenje i održavanje ne smeju da sprovode deca bez nadzora.
- * Deci uzrasta od 3 do 8 godina je dozvoljeno da pune i prazne rashladne uređaje. Od dece se ne očekuje da obavljaju čišćenje ili održavanje uređaja, od vrlo male dece (od 0 do 3 godine) se ne očekuje da koriste uređaje, od male dece (od 3-8 godina) se ne očekuje da koriste uređaje na bezbedan način, osim ako su pod stalnim nadzorom, starija deca (8-14 godina) i ranjiva lica mogu bezbedno da koriste aparate nakon što im je dat odgovarajući nadzor ili instrukcija u vezi sa upotrebom aparata. Od vrlo ranjiva lica se ne očekuje da koriste uređaje na siguran način osim ako im nije dat odgovarajući nadzor.
- * Ako je kabl za napajanje oštećen, proizvođač, servisno osoblje ili slično kvalifikovane osobe treba da ga zamene da bi se izbegla opasnost.

DEO -1: OPŠTA UPOZORENJA

- * Ovaj uređaj nije namenjen za upotrebu na nadmorskim visinama većim od 2000 m.

Da biste izbegli kontaminaciju hrane, molimo pridržavati se sledećih uputstava:

- * Otvaranje vrata na duži period može prouzrokovati značajno povećanje temperature u odeljcima uređaja.
- * Redovno čistite površine koje mogu doći u dodir sa hranom i pristupačnim sistemima za odvodnjavanje.
- * Sirovo meso i ribu čuvajte u odgovarajuće sudove u frižideru, tako da ne budu u kontaktu sa ili da ne kapaju na drugu hranu.
- * Odeljci sa zamrznutom hranom sa dve zvezdice pogodni su za skladištenje zamrznute hrane, skladištenje ili pravljenje sladoleda i pravljenje kocki leda.
- * Odeljci sa jednim, dva i tri zvezdice nisu pogodni za zamrzavanje sveže hrane.
- * Ako je rashladni uređaj ostavljen prazan dulje vrijeme, isključite ga, odmrznite, očistite, osušite i ostavite vrata otvorena kako bi se spriječilo stvaranje plijesni unutar uređaja.

DEO -1: OPŠTA UPOZORENJA

Uputstvo za sigurnu upotrebu

- Ne upotrebljavati mehanicke alate ili druga sredstva da bi ubrzali proces odleđivanja.
- Ne upotrebljavati elektricne uređaje u prostoru za smestanje hrane.
- Stari zamrzivaci I frizideri sadrže izolacione gasove i sredstva za hladenje koji moraju biti propisno odloženi. Odlaganje ovih uređaja treba poveriti ustanovama koje su odgovorne i kompetentne za to. Ukoliko Vam nesto nije jasno pozovite najblizi servis.

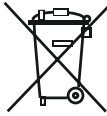

Simbol na proizvodu ili na njegovoj ambalaži označava, da se sa tim proizvodom ne sme postupati kao sa otpadom iz domaćinstva. Umesto toga, proizvod treba predati odgovarajućim sabirnim centrima za reciklažu elektronskih i elektricnih aparata. Ispravnim odvoženjem ovog proizvoda sprečićete potencijalne negativne posledice na životnu sredinu I zdravlje ljudi, koji bi inače mogli biti ugroženi neodgovarajućim rukovanjem otpadom ovog proizvoda.

Za dobijanje detaljnih informacija o tretmanu, odbacivanju I ponovnom korišćenju ovog proizvoda, stupite u kontakt sa prikladnim lokalnim ustanovama, službom za sakupljanje kućnog otpada ili sa prodavnicom u kojoj ste kupili ovaj proizvod.

Vazne napomene:

Molimo procitajte ovo uputstvo pre nego sto instalirate i ukljucite uređaj. Proizvodac ne snosi odgovornost ukoliko uređaj nije instaliran i upotrebljen kao sto je navedeno u ovom uputstvu.

Preporuke



- Ne upotrebljavati ispravljače koji mogu da izazovu pregrevanje i požar na uređaju.
- Ne koristiti stare, deformisane elektricne kablove.
- Nemojte da koristite adapter za utičač.
- Ne savijajte i ne guzvajite kablove.
- Ne dozvoljavajte deci da igraju sa uređajem ili da sede na vratima uređaja.
- Ne upotrebljavati ostre predmete za skodanje leda sa zidova uređaja; oni mogu da ostete kondenzator i da naprave kvarove koje je nemoguće popraviti.
- Ne priključujte uređaj na mrežu mokrim rukama.
- Ne ostavljajte posude napunjene tecnostima, posebno gasovima u zamrzivacu jer bi mogle da popucaju.
- Flase koje sadrže tecnosti sa visokim sadržajem alkohola moraju biti dobro zatvorene i postavljene ispravno.
- Ne dodirujte hladne površine mokrim rukama jer može doći do povreda.
- Nemojte jesti led koji je izvađen iz zamrzivaca.

Instaliranje I pustanje uređaja u rad

- Uređaj radi pri naponu od 220-240 V ili 200-230 V i 50 Hz.
- U slucaju da Vam treba pomoc pri instaliranju I ukljucivanju uređaja pozovite servis.
- Pre nego sto priključite uređaj na mrežu podesite da napon na uređaju bude jednak naponu mreže.
- Za priključivanje uređaja na mrežu koristite uticnice sa uzemljenjem. Ako nemaju uzemljenje ili ne odgovaraju, savetujemo da pozovete servis.
- Uticnica bi trebalo da bude dostupna nakon pravilnog postavljanja uređaja.
- Proizvodac nije odgovoran za ostecenja koja nastanu kao posledica nepravilnog uzemljenja.
- Ne postavljati uređaj direktno na suncevu svetlost.
- Ne držati uređaj na otvorenom I ne izlagati ga uticaju vlage.
- Razdaljina od najmanje 150 mm je neophodna od vrha vašeg uređaja. Nemojte ništa da stavljate na vrh svog uređaja.
- Uređaj postaviti daleko od izvora toplote i u prostoriju koja se dobro provetrava. Uređaj treba da bude udaljen najmanje 50 cm od radijatora, peći na gas ili ugali i 5 cm od elektricnih peći.
- Ne postavljajte teske predmete na uređaj.
- Ako je uređaj postavljen pored drugog zamrzivaca ili frizidera minimalno rastojanje između njih treba da bude 2 cm da nebi doslo do kondenzacije.
- Ne stavljajte vrele posude ili hranu na uređaj jer se može osetiti gornja ploča.
- Postavite plasticne stitnike na kondenzator uređaja da bi obezbedili bolji rad uređaja.
- Uređaj mora biti postavljen na ravnu podlogu. Upotrebite dve prednje nozice za podesavanje da nivelisete uređaj.
- Spoljasnost uređaja I ladice trebalo bi čistiti rastvorom vode i tecnog sapuna; unutrašnjost uređaja sa sodom bikarbonom rastvorenom u mlakoj vodi.
- Postavite plastiku za prilagođavanje odstojanja (deo sa crnim lopaticama na pozadini) okretanjem ga za 90°, kako bi se sprečila kondenzacija dodirom u zid.
- Frizider treba da se postavi uz zid na razdaljini koja ne premašuje 75 mm.

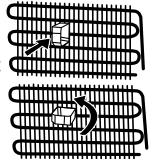

Sta treba uciniti pre ukljucenja



- Sacekajte 3 sata posle prikljucenja na mrežu da se uverite u ispravnost uređaja.
- Prilikom prvog ukljucenja uređaja može se pojaviti neprijatan miris. Taj miris nestaje kada uređaj pocinje da hladi.

DEO -1: OPŠTA UPOZORENJA

Informacije o tehnologiji hlađenja nove generacije

Frizideri sa tehnologijom hlađenja nove generacije poseduju drugačiji operativni sistem od statičnih frizidera. Kod standardnih frizidera vlažni vazduh koji uđe u frizider i isparavanje tečnosti iz hrane akumuliraju formiranje mraza u odeljku zamrzivača. Da bi se ovaj mraz otopio, tj. da bi se odmrazio, frizider mora da se isključi. Tokom perioda isključivanja, da bi hrana ostala hladna, korisnik mora da iznese hranu iz frizidera i korisnik mora da očisti led tokom tog perioda.

Kod frizidera sa tehnologijom hlađenja nove generacije situacija u odeljku zamrzivača je potpuno drugačija. Zahvaljujući pomoćnom ventilatoru hladan i suv vazduh se izduvava kroz mnogo tačaka u odeljak zamrzivača. Kao rezultat homogenog izduvavanja vazduha, čak i u prostor između polica, hrana ostaje zaleđena ujednačeno i ispravno. S druge strane, neće doći do formiranja mraza.

U odeljku frizidera postojaće gotovo ista konfiguracija kao u odeljku zamrzivača. Vazduh, koji se generiše korišćenjem ventilatora, koji je smešten na vrhu odeljka frizidera, hladi se dok prolazi kroz prazan prostor iza kanala za vazduh. Istovremeno se vazduh izduvava kroz otvore na kanalu za vazduh tako da se proces hlađenja uspešno obavlja u odeljku frizidera. Otvori na kanalu za vazduh projektovani su tako da raspodela vazduha postane homogena u ovom odeljku.

Kako nema prolaska vazduha između odeljka zamrzivača i frizidera, neće doći do mešanja neprijatnih mirisa.

Kao rezultat toga, vaš frizider sa tehnologijom hlađenja nove generacije, pruža vam jednostavnu upotrebu zajedno sa pozamašnjim kapacitetom i estetskim izgledom.

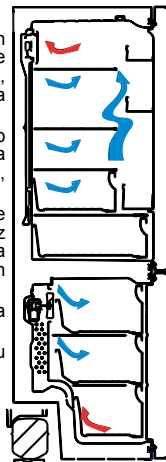

DEO -2: DELOVI UREĐAJA I ODELJCI

Ovaj aparat nije predviđen za upotrebu kao ugrađeni uređaj.

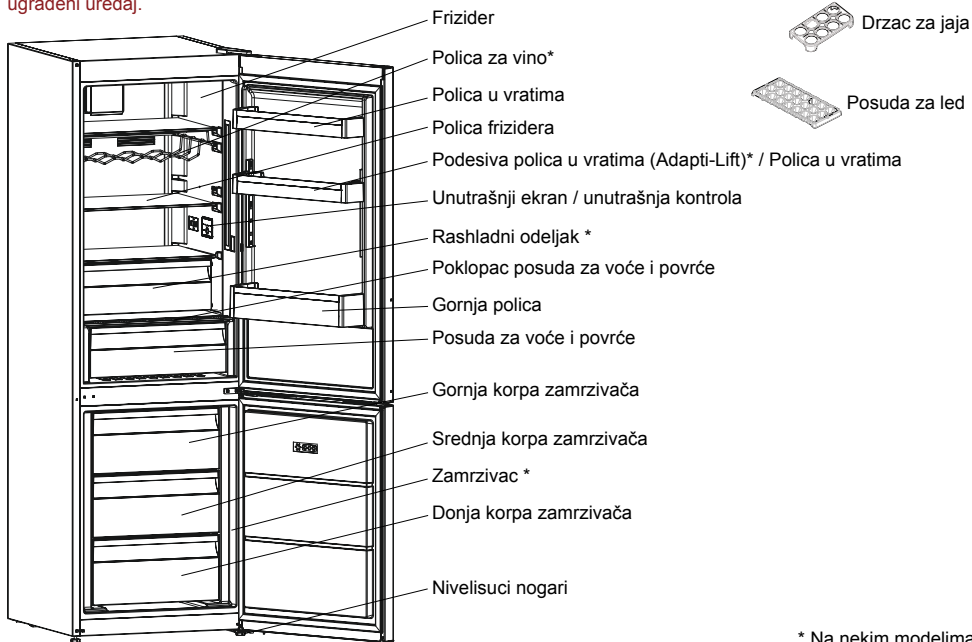

Ova prezentacija je samo za informaciju o delovima aparata. Delovi mogu da budu različiti zavisno o modelu aparata.

DEO -2: DELOVI UREĐAJA I ODELJCI

Odeljak za svežu hranu (Frižider): Najefikasnija upotreba energije se obezbeđuje u konfiguraciji sa fiokama u donjem delu uređaja, i ravnomerno postavljenim policama, položaj korpi za vrata ne utiče na potrošnju energije.

Odeljak zamrzivača (Zamrzivač): Najefikasnija potrošnja energije osigurana je u konfiguraciji sa fiokama i korpama u položaju zaliha.

DEO -3: INFORMACIJE O KORIŠĆENJU

Ekran i kontrolna tabla

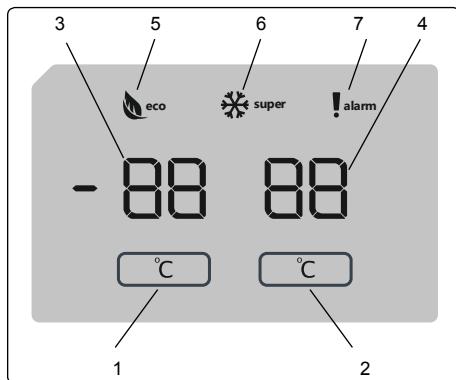

Ekran i kontrolna tabla

Upotreba kontrolne table

1. Omogućava podešavanje zamrzivača.
2. Omogućava podešavanje frižidera.
3. Ekran za podešavanje vrednosti zamrzivača.
4. Ekran za podešavanje vrednosti frižidera.
5. Simbol režima uštede energije.
6. Simbol za brzo zamrzavanje.
7. Simbol alarma.

Rukovanje frižiderom

Čim je proizvod uključen, sve simbole se prikazuju na ekranu 2 sekunde i -18 °C se prikazuje kao početna vrednost za indikator podešavanja zamrzivača i +4 °C za početna vrednost za indikator podešavanja frižidera.

Podešavanja temperature zamrzivača

- Početna vrednost temperature za indikator podešavanja zamrzivača je -18 °C.
- Pritisnite dugme za podešavanje zamrzivača jednom.

Kada prvi put pritisnete dugme, poslednja vrednost će zatreperiti na ekranu.

- Kada god pritisnete ovo dugme, biće podešena niža temperatura (-16 °C, -18 °C, -20 °C, -22 °C ili -24 °C).
- Ako nastavite sa pritiskanjem istog dugmeta, restartovaće se od -16 °C.

BELEŠKA: Ekonomičan režim se automatski aktivira kada je temperatura na odeljak za zamrzivača podešena na -18°C.

Podešavanja temperature frižidera.

- Početna vrednost temperature za indikator podešavanja frižidera je +4 °C.
- Pritisnite dugme za frižider jednom.
- Kada god pritisnete ovo dugme, biće podešena niža temperatura (+8 °C, +6 °C, +5 °C, +4 °C, ili +2 °C).
- Ako nastavite sa pritiskanjem istog dugmeta, restartovaće se od +8 °C.

Režim za brzo zamrzavanje

Namena

- Zamrzavanje velike količine hrane koja ne može da stane na policu za brzo zamrzavanje.
- Zamrzavanje pripremljene hrane.
- Brzo zamrzavanje sveže hrane sa ciljem očuvanja svežine.

DEO -3: INFORMACIJE O KORIŠĆENJU

Kako se koristi

Da biste omogućili režim za brzo zamrzavanje, pritisnite i držite dugme za podešavanje temperature zamrzivača tokom 3 sekunde. Kada se podesi režim za brzo zamrzavanje, simbol za brzo zamrzavanje će se uključiti i mašina će se oglasiti zvučnim signalom za potvrdu da je režim uključen.

Tokom režima za brzo zamrzavanje:

- Temperatura frižidera se može podesiti. U tom slučaju režim za brzo zamrzavanje se nastavlja.
- Režim uštede energije ne može da se izabere.
- Režim za super zamrzavanje se može otkazati na isti način na koji se bira.

Zabeleške:

- Maksimalna količina sveže hrane (u kilograma) za zamrzavanje u roku od 24 časa prikazana je na etiketi uređaja.
- Za optimalni učinak uređaja pri maksimalnom kapacitet zamrzivača, podesite uređaj na režim za brzo zamrzavanje 3 sata pre stavljanja sveže hrane u zamrzivač.



Režim super zamrzavanja se automatski otkazuje nakon 24 časa ili kada temperatura senzora zamrzivača padne ispod -32 °C.

Preporučena podešavanja temperature za zamrzivača i frižidera

Odeljak zamrzivača	Odeljak frižidera	Napomene
-18 °C	4 °C	Za uobičajenu upotrebu i najbolji učinak.
-20 °C, -22 °C ili -24 °C	4 °C	Preporučeno kada je ambijentalna temperatura preko 30 °C.
Režim za super zamrzavanje	4 °C	Obavezno koristiti kada želite da zamrznete hranu za kratak period.
-18 °C, -20 °C, -22 °C ili -24 °C	2 °C	Ova podešavanja temperature treba koristiti kada je ambijentalna temperatura visoka ili smatrate da odeljak frižidera nije dovoljno ohlađen jer se vrata često otvaraju.

Funkcija alarma otvorena vrata

Ako su neka vrata otvorena više od 2 minuta, čuje se alarm.

Upozorenja za postavke temperature

- Ne preporučuje se da frižider radi u okolinama hladnijim od 10°C zbog efikasnosti.
- Postavke termostata moraju se postaviti uzimajući u obzir frekvencija otvaranje vrata, količina hrane u okolini gde se frižider nalazi.
- Vaš frižider mora raditi i do 24 h bez prekida nakon uključjenja u struju kako bi se kompletno ohladio. Ne otvarati vrata mnogo često i ne postavljati mnogo hrane tokom ovog perioda.
- Uređaj ima zaštitnu funkciju od 5 minuta koja sprečava oštećenja kompresora frižidera, kada se uključuje i isključuje utikač ili kada ima prekid struje. Uređaj počinje normalnim radom nakon 5 minuta.
- Vaš frižider je namenjen radu na intervalima sobnih temperatura naznačene u standardima, u skladu sa klasom klime navedenoj na informacionoj oznaci. Ne preporučuje se da frižider radi u okolinama koje nisu u napisanim intervalima, zbog efikasnost hlađenja.
- Ova oprema je dizajnirana za upotrebu kod temperaturu okoline od 16°C - 38°C.

Klimatska klasa	Temperatura okoline °C
T	Između 16 i 43 (°C)
ST	Između 16 i 38 (°C)
N	Između 16 i 32 (°C)
SN	Između 10 i 32 (°C)

Klasa klime i značenje:

T (tropska): Ovaj rashladni uređaj predviđen je za upotrebu na sobnoj temperaturi koja varira od 16 °C do 43 °C.

ST (suptropska): Ovaj rashladni uređaj predviđen je za upotrebu na sobnoj temperaturi koja varira od 16 °C do 38 °C.

N (umerena): Ovaj rashladni uređaj predviđen je za upotrebu na sobnoj temperaturi koja varira od 16 °C do 32 °C.

SN (proširena umerena): Ovaj rashladni uređaj predviđen je za upotrebu na sobnoj temperaturi koja varira od 10 °C do 32 °C.

Važna uputstva za postavljanje

Ovaj uređaj je projektovan za rad u teškim klimatskim uslovima i pokreće ga tehnologija „Freezer Shield” koja obezbeđuje da se zamrzuta hrana u zamrzivaču ne odmrzne čak i ako ambijentalna temperatura spadne čak do -15 °C. Stoga možete da postavite svoj uređaj u prostoriji bez grejanja, a da pritom ne morate da brinete o tome da li će se zamrzuta hrana u zamrzivaču pokvariti. Kada se ambijentalna temperatura vrati na normalnu vrednost, možete da nastavite da koristite uređaj na standardan način.

DEO -3: INFORMACIJE O KORIŠĆENJU

Indikator temperature

Kako bismo vam pomogli da bolje podesite svoj frižider, opremili smo ga sa indikatorom temperature koji se nalazi u najhladnijem području.

Da biste bolje čuvali hranu u svom frižideru, naročito u najhladnijem području, postarajte se da se „OK“ poruka pojavi na indikatoru temperature. Ako se „OK“ ne pojavi, to znači da podešavanje temperature nije pravilno izvršeno.

Pošto se „OK“ pojavljuje u crnoj boji, biće teško videti ovu indicaciju ako je indikator temperature slabo osvetljen. Da biste pravilno videli ovu indicaciju, treba da postoji dovoljno svetla.

Svaki put kada se podešavanje temperature aparata promeni, sačekajte stabilizaciju temperature unutar aparata pre nego što nastavite, ako je potrebno, sa novim podešavanjem temperature. Molimo vas da promenite poziciju podešavanja temperature aparata progresivno i da sačekate najmanje 12 sati pre nego što započnete novu proveru i potencijalnu promenu.

NAPOMENA: Nakon ponovljenih otvaranja (ili produženih otvaranja) vrata ili nakon stavljanja sveže hrane u aparat, normalno je da se „OK“ indikator ne pojavi na indikatoru podešavanja temperature. Ako postoji abnormalni kristali od leda koji su se sakupili (donji zid aparata) na odeljku isparivača frižidera (prenatrpan aparat, visoka temperatura u sobi, česta otvaranja vrata), podesite uređaj za podešavanje temperature na manju poziciju dok se periodi isključenja kompresora opet ne vrate.

Stavljanje hrane u najhladnije područje frižidera



Vaša hrana će se bolje čuvati ako je stavite u najodgovarajuće područje za hlađenje. Najhladnije područje je baš iznad donjeg odeljka.

Sledeći simbol označava najhladnije područje vašeg frižidera.

Da bi postojala niska temperatura u ovom području, postarajte se da se policica nalazi pri istom nivou kao ovaj simbol, kao što je prikazano na slici.

Gornja granica najhladnijeg područja je navedena od strane niže strane nalepnice (glava strelice). Najhladnije područje gornje police mora da bude pri istom nivou sa glavom strelice. Najhladnije područje je ispod ovog nivoa.

Pošto ove police mogu da se uklone, postarajte se da uvek budu pri istom nivou sa ovim ograničenjima zone opisanim na nalepnici kako biste garantovali temperature u ovoj području.

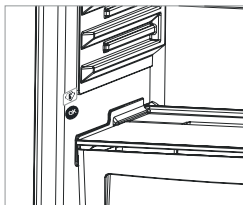

Dodaci

Kutija zamrzivača

Kutija zamrzivača omogućava redovnije održavanje hrane.

Uklanjanje kutije zamrzivača;

- Povucite kutiju prema van koliko god je to moguće
- Povucite prednji deo prema gore i prema van.
- ! Uradite radnju obrnutim redosledom da ponovo stavite klizeći odeljak.

Napomena: Uvek držite ručicu kutije dok uklanjate kutiju.

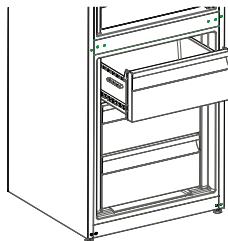

Posuda za led

- Napunite posudu za led sa vodom i ostavite je u zamrzivac
- Nakon zamrzavanja vode uvijte posudu kao na slici i dobićete ledene kocke.

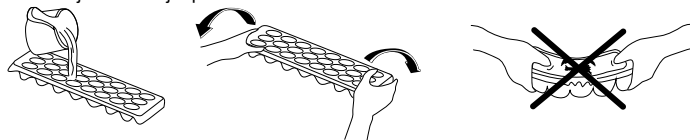

Rashladna policica (Kod nekih modela)

Držanje hrane u rashladnom odeljku umesto u odeljku zamrzivača ili frižidera omogućava hrani da duže zadrži svežinu i aromu, čuvajući njen svež izgled. Kada rashladni poslužavnik postane prljav, uklonite ga i operite vodom.

(Voda se zamrzava na 0 °C, ali hrana koja sadrži soli ili šećer zamrzava na nižoj temperaturi)

Obično ljudi koriste rashladni odeljak za sirovu ribu, lagano ukiseljenu hranu, pirinač itd...

Nemojte stavljati hranu koju želite zamrznuti ili poslužavnik za led da biste pravili led.

Uklanjanje rashladne police

- Povucite rashladnu policu ka sebi dok klizi niz šine.
- Povucite rashladnu policu nagore sa šina da biste je uklonili.

Nakon što se policica za hlađenje uklonila, ona može da drži maksimalno 16 kg stvari.

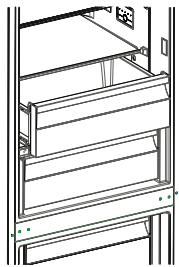

DEO -3: INFORMACIJE O KORIŠĆENJU

Funkcija kontrole vlažnosti (Kod nekih modela)

Kada je funkcija kontrole vlažnosti u zatvorenom položaju, omogućava da se sveže voće i povrće skladišti tokom dužeg vremena.

U slučaju da je odeljak za voće i povrće u potpunosti pun, potrebno je otvoriti otvore za ventilaciju. Na taj način vazduh u odeljku za voće i povrće i nivo vlažnosti će biti kontrolisani i svežina će biti produžena.

Ako primetite bilo kakve znake kondenzacije na staklenoj polici, funkcija kontrole vlažnosti treba da se prebaci u otvoreni položaj.

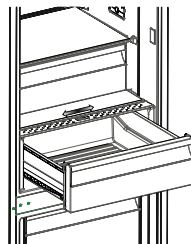

Drzac za flase (Kod nekih modela)

Da bi ste sprečili da flase ispadnu iz uređaja koristite drzac za flase. Takođe na taj nacin umanjujete I buku koju mogu flase da naprave.

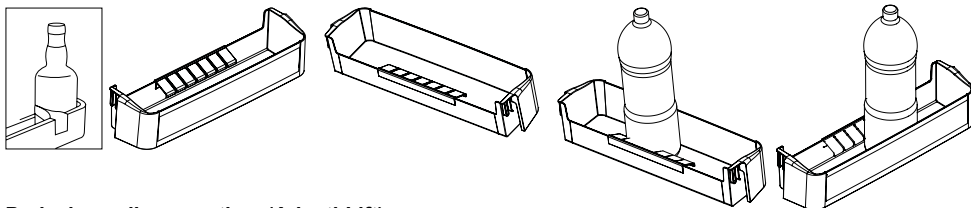

Podesiva polica u vratima (Adapti-Lift) (Kod nekih modela)

Šest različitih podešavanja visine mogu se obaviti da bi se dobio prostor za čuvanje koji vam je potreban putem podesive police u vratima.

Da biste promenili položaj podesive police u vratima;

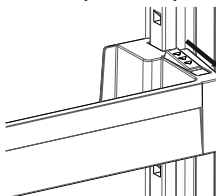

Slika-1

Držite dno police i povucite dugmad na strani police u vratima u pravcu strelice (sl 1).

Postavite policu u vratima na visinu koja vam je potrebna pomeranjem police nadole ili nagore. Nakon postizanja željenog položaja za policu u vratima, pustite dugmad na strani police vrata (sl. 2) Pre otpuštanja police u vratima pomerite je nagore i nadole da biste potvrdili da je policu fiksirana.

Beleška: Pre nego što stavite predmete na pokretnu policu u vratima, morate da držite policu za dno. U suprotnom, policu u vratima može ispasti sa šina zbog težine. Može doći do oštećenja police u vratima ili šina.

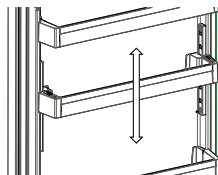

Slika-2

Vizuelni i tekstualni opisi u odeljku sa priborom se mogu razlikovati prema modelu vašeg uređaja.

Ciscenje

- Isključite uređaj sa mreže pre ciscenja
- Prilikom ciscenja ne sipajte vodu u uređaj
- Frizider treba čistiti periodično upotrebljavajući sodu bikarbonu i mlaku vodu
- Ladice čistiti posebno sa vodom i sapunom i nikako u masini za pranje
- Ne koristite abrazivne proizvode, detergente I slicno. Posle pranja isperite čistom vodom i pazljivo osusite.
- Kondenzator bi trebalo čistiti najmanje dva puta godišnje da bi ste poboljšali performance uređaja.

Postarajte se da utikač vašeg frižidera bude isključen tokom čišćenja.

Odmrzavanje

- Vaš frižider obavlja automatsko odmrzavanje. Voda koja se formira kao rezultat odmrzavanja prolazi kroz otvor za prikupljanje vode, protiče u posudu za isparavanje iza frižidera i isparava.
- **Postarajte se da isključite utikač frižidera pre čišćenja posude za isparavanje.**
- Uklonite posudu za isparavanje iz njenog položaja odvijanjem označenih zavrtnjeva. Povremeno je čistite sapunjavom vodom. Na taj način će se sprečiti stvaranje neprijatnih mirisa.



Zamena LED lampe

Ako vaš frižider poseduje LED lampu, obratite se korisničkoj službi jer nju treba da zameni isključivo ovlašćeno osoblje.

DEO -4: STAVLJANJE HRANE

Frizider

- Da biste smanjili vlažnost nikada ne ostavljajte tečnost u nezatvornim posudama. Led se najcesce pojavljuje u najhladnijim delovima isparivaca i vremenom morate sve cesce da odmrzavate uređaj.
- Nikada ne ostavljajte toplu hranu u uređaj. Toplu hranu treba ohladiti na sobnoj temperaturi.
- Rasporedite hranu tako da ne dodiruje zadnji zid uređaja da ne bi mogla da se zaledi. Ne otvarajte cesto vrata uređaja.
- U uređaj mozete staviti meso i ociscenu ribu (upakovanu u plasticnu ambalazu) koju cete iskoristiti za dan dva.
- U odeljak mozete staviti voće i povrće neupakovano.
- Za normalne radne uslove biće dovoljno da podesite temperaturu vašeg frižidera na +4 ° C.
- Temperatura frižidera treba da bude u opsegu od 0-8 ° C, sveža hrana ispod 0 ° C leđi se i truli, dok se koncentracija bakterija povećava iznad 8 ° C i hrana se kvari.
- Nemojte odmah stavljati toplu hranu u frižider, ostavite je da se ohladi van frižidera. Topla hrana povećava temperaturu vašeg frižidera i izaziva trovanje hranom i nepotrebno kvarenje hrane.
- Meso, riba itd. treba čuvati u hladnijoj pregradi za hranu, a pregrada za povrće je poželjna za povrće. (ako je na dostupna)
- Da bi se izbegla međusobna kontaminacija, nemojte da čuvate mesne proizvode zajedno sa voćem i povrćem.
- Hranu treba čuvati u frižideru u zatvorenim posudama ili pokrivenu kako bi se sprečili vlaga i mirisi.

Zamrzivac

- Koristite odeljak za duboko zamrzavanje u svom frižideru za skladištenje zamrznute hrane na duže vreme i za proizvodnju leđa.
- Da biste iskoristili maksimalni kapacitet odeljka za zamrzavanje, koristite staklene police za gornji i srednji deo. Za donji deo, koristite donju korpu.
- Da bi se dostigao maksimalan kapacitet zamrzavanja pri optimalnom učinku uređaja, podesite frižider na temperaturu od 4 °C na 24 časa pre ubacivanja sveže hrane u zamrzivač.
- Nakon što ubacite svežu hranu u zamrzivač, promenite podešavanje na 2 °C tokom 24, to je najčešće dovoljno. Nakon 24 časa mozete da podesite nižu vrednost ako je neophodno.
- Nemojte da stavljate hranu koju ćete zamrzavati blizu zamrznute hrane.
- Hranu koju treba zamrznuti (meso, mleveno meso, riba itd.) treba zamrznuti u porcijama tako da se mogu konzumirati odjednom.
- Nemojte ponovo da zamrzavate hranu nakon što se otopi. To može da predstavlja opasnost po vaše zdravlje jer može da dovede do problema kao što je trovanje hranom.
- Nemojte da stavljate vruća jela u odeljak za duboko zamrzavanje dok se ne ohlade. Dovedi biste do kvarenja prethodno zamrznute hrane u odeljku za duboko zamrzavanje.
- Kada kupujete zamrznutu hranu, proverite da li je zamrznuta pod odgovarajućim uslovima i da pakovanje nije pocepano.
- Kada skladištite zamrznutu hranu, potrebno je poštovati uslove skladištenja na pakovanju. Ako nema objašnjenja, hranu treba konzumirati u najkraćem mogućem roku.
- Ako je pakovanje zamrznute hrane vlažno i odaje neprijatan miris, hrana je možda prethodno skladištena u neodgovarajućim uslovima i pokvarila se. Nemojte da kupujete ovu vrstu hrane!
- Uslovi skladištenja zamrznute hrane se razlikuju u zavisnosti od temperature sredine, čestog otvaranja i zatvaranja vrata, podešavanja termostata, tipova hrane i perioda koji je prošao od kada je hrana kupljena do trenutka kada uđe u frižider. Uvek sledite uputstva napisana na pakovanju i nikada nemojte prelaziti maksimalni naznačeni period čuvanja.
- Tokom dužeg nestanka napajanja, nemojte da otvarate vrata odeljka za duboko zamrzavanje. Tokom dužih nestanaka napajanja nemojte ponovo da zamrzavate hranu, već je konzumirajte što je pre moguće.

Imajte na umu da ako želite da otvorite frižider ponovo odmah po zatvaranju vrata, neće se otvoriti jednostavno. To je normalno! Nakon postizanja stanja izbalansiranosti, rata će se otvoriti jednostavno.

Napomena:

- *Zamrznuta hrana, kada se otopi, treba biti skuvana isto kao i sveža hrana. Ako se ne skuva nakon što se otopi, NIKADA se ne sme ponovo zamrznuti.*
- Ukus nekih začina koji se nalaze u kuvanim jelima (anis, bosiljak, potočarke, sirće, razni začini, đumbir, beli luk, crveni luk, senf, majčina dušica, majoran, crni biber itd.) menjaju i pretpostavljaju jak ukus kada se čuvaju na duži vremenski period. Zato, zamrznutoj hrani bi trebalo dodati malu količinu začina ili bi željeni začini trebalo dodati nakon što se hrana otopi.
- Period čuvanja hrane zavisi od masnoće koja je korišćena. Odgovarajuće masnoće su margarin, teleća mast, maslinovo ulje i maslac, a neodgovarajuće masnoće su masti kikirikija i svinjska mast.
- Hranu u tečnom obliku bi trebalo zamrznuti u plastičnim posudama, a drugu hranu bi trebalo zamrznuti u plastičnim folijama ili kesama.

DEO -5: PROMENA POLOŽAJA VRATA

- Nije moguće promeniti smer otvaranja vrata frižidera ko su ručke na vratima postavljene na prednjoj površini vrata.
- Moguće je promeniti smer otvaranja vrata na modelima bez drške.
- Ako se smer otvaranja vrata na vašem frižideru može promeniti, treba da kontaktirate najbliži ovlašćeni servis da biste promenili smer otvaranja vrata.

DEO -6: STA UCINITI PRE NEGO STO POZOVETE SERVIS

Proverite upozorenja;

Vaš frižider vas obaveštava ako postoji/e deo/delovi u kvaru. U tom slučaju LED svetlo oko dugmeta će zatrepereti, a zvučni signal će se aktivirati.

TIP GREŠKE	ZNAČENJE	ZAŠTO	ŠTA URADITI
E01	Upozorenje senzora		Pozovite servis što je pre moguće.
E02	Upozorenje senzora		Pozovite servis što je pre moguće.
E03	Upozorenje senzora		Pozovite servis što je pre moguće.
E06	Upozorenje senzora		Pozovite servis što je pre moguće.
E07	Upozorenje senzora		Pozovite servis što je pre moguće.
E08	Upozorenje zbog niskog napona	Snaga električne energije uređaja je spala na vrednost ispod 170 W.	<p>- To nije kvar uređaja, ova greška pomaže u sprečavanju oštećenja kompresora.</p> <p>- Napon mora da se poveća i vrati na prethodne neophodne nivoe</p> <p>Ako se ovo upozorenje ne otkloni, neophodno je obratiti se ovlašćenom tehničaru.</p>
E09	Odeljak zamrzivača nije dovoljno hladan	Do toga najčešće dolazi nakon dugoročnog kvara strujnog napajanja.	<ol style="list-style-type: none"> 1. Podesite temperaturu zamrzivača na niže vrednosti ili podesite super zamrzavanje. Time bi trebalo da se ukloni kod greške nakon što se dostigne neophodna temperatura. Držite vrata zatvorena da poboljšate utrošak vremena za dostizanje ispravne temperature. 2. Uklonite sve proizvode koji su se otopili/odmrzli tokom ove greške. Mogu se upotrebiti tokom kratkog perioda. 3. Nemojte da dodajete sveže proizvode u odeljak zamrzivača dok se ne dostigne pravilna temperatura i dok se ne ukloni greška. <p>Ako se ovo upozorenje ne otkloni, neophodno je obratiti se ovlašćenom tehničaru.</p>

DEO -6: STA UCINITI PRE NEGO STO POZOVETE SERVIS

TIP GREŠKE	ZNAČENJE	ZAŠTO	ŠTA URADITI
E10	Odeljak zamrzivača nije dovoljno hladan	<p>Do toga najčešće dolazi nakon:</p> <ul style="list-style-type: none"> - dugoročnog kvara strujnog napajanja; - ostavljanja vruće hrane u frižideru. 	<ol style="list-style-type: none"> 1. Podesite temperaturu frižidera na nižu vrednost ili podesite super hlađenje. Time bi trebalo da se ukloni kod greške nakon što se dostigne neophodna temperatura. Držite vrata zatvorena da poboljšate utrošak vremena za dostizanje ispravne temperature. 2. Ispraznite prednju zonu sa otvorima za kanale za vazduh i izbegavajte da stavljate hranu blizu senzora. <p>Ako se ovo upozorenje ne otkloni, neophodno je obratiti se ovlašćenom tehničaru.</p>
E11	Odeljak frižidera je previše hladan	Razno	<ol style="list-style-type: none"> 1. Proverite da li je režim super hlađenja aktiviran 2. Smanjite temperaturu odeljka frižidera 3. Proverite da li su ventili prohodni i bez začepljenja <p>Ako se ovo upozorenje ne otkloni, neophodno je obratiti se ovlašćenom tehničaru.</p>

Ako vaš frižider – zamrzivač ne radi;

- Da li je nestalo struje?
- Da li je utikač pravilno priključen na utičnicu?
- Da li je pregoreo osigurač utičnice na koju je priključen utikač ili glavni osigurač?
- Postoji li bilo kakav kvar na utičnici? Da biste ovo proverili, priključite svoj frižider na utičnicu za koju ste sigurni da radi.

Ako vaš frižider – zamrzivač ne hladi dovoljno;

- Da li je podešavanje temperature odgovarajuće?
- Da li se vrata frižidera – zamrzivača često otvaraju i ostavljaju otvorena duže vreme?
- Da li se vrata frižidera – zamrzivača pravilno zatvaraju?
- Da li ste stavili posudu ili hranu na frižider – zamrzivač tako da je u kontaktu sa zadnjim zidom frižidera i sprečava cirkulaciju vazduha?
- Da li je vaš frižider – zamrzivač prekomerno popunjen?
- Da li postoji odgovarajuća razdaljina između frižidera – zamrzivača i zadnjeg i bočnih zidova?
- Da li je ambijentalna temperatura u opsegu vrednosti naznačenih u priručniku za korišćenje?

Ako je hrana u odeljku frižidera prekomerno ohlađena

- Da li je podešavanje temperature odgovarajuće?
- Da li je nedavno mnogo hrane stavljeno u odeljak za zamrzavanje? Ako jeste, vaš frižider – zamrzivač može da prekomerno ohladi hranu u odeljku frižidera jer će raditi duže.

Ako vaš frižider – zamrzivač radi previše bučno;

U cilju održavanja nivoa hlađenja, kompresor se može aktivirati s vremena na vreme. Buka iz vašeg frižidera – zamrzivača u to vreme je normalna i razlog je njegov rad. Kada se potrebni nivo hlađenja postigne, buka će se automatski smanjiti. Ako buka i dalje traje;

- Da li je vaš uređaj stabilan? Da li su nožice podešene?
- Da li ima nečega iza vašeg frižidera – zamrzivača?
- Da li police ili sudovi na policama vibriraju? Promenite položaj polica i/ili sudova u tom slučaju.
- Da li predmeti na vašem frižideru – zamrzivaču vibriraju?

Normalna buka;

Zvuk pucketanja (pucketanje leda):

- Tokom automatskog odmrzavanja.
- Kada se uređaj hladi ili zagreva (usled širenja materijala uređaja).

DEO -6: STA UCINITI PRE NEGO STO POZOVETE SERVIS

Kratko pucketanje: Čuje se kada termostat uključuje ili isključuje kompresor.

Buka kompresora (normalna buka motora): Buka znači da kompresor radi normalno. Kompresor može da izazove više buke tokom kraćeg perioda kada se aktivira.

Buka slična mehurićima i prskanju: Ovu buku izaziva protok gasa za hlađenje u cevima sistema.

Buka slična toku vode: Normalna buka protoka vode do odeljka za isparavanje tokom odmrzavanja. Ova buka se može čuti tokom odmrzavanja.

Buka usled protoka vazduha (normalna buka ventilatora): Ova buka se može čuti u frižideru sa tehnologijom No-Frost tokom normalnog rada sistema usled cirkulacije vazduha.

Ako se vlažnost nagomila u frižideru – zamrzivaču;

- Da li je hrana zapakovana ispravno? Da li su posude bile suve pre ubacivanja u frižider – zamrzivač?
- Da li se vrata frižidera – zamrzivača otvaraju često? Vlažnost iz prostorije ulazi u frižider – zamrzivač kada se vrata otvore. Nagomilavanje vlažnosti biće brže ako češće otvarate vrata, naročito ako je vlažnost u prostoriji visoka.

Ako se vrata ne otvaraju i zatvaraju pravilno;

- Da li pakovanja hrane sprečavaju zatvaranje vrata?
- Da li su odeljci u vratima, police i fioke postavljeni pravilno?
- Da li su zaptivači vrata polomljeni ili pokidani?
- Da li se vaš frižider – zamrzivač nalazi na ravnoj površini?

Ako su ivice frižidera sa kojima vrata dolaze u kontakt topli;

Naročito leti (toplo vreme), površine spoja se mogu zagrejati usled rada kompresora i to je normalno.

VAŽNE NAPOMENE:

- Funkcija zaštite kompresora će biti aktivirana nakon iznenadnog nestanka struje ili nakon isključivanja uređaja iz utičnice, zbog toga što gas u sistemu hlađenja još nije stabilizovan. Vaš frižider – zamrzivač će početi nakon 5 minuta, ne trebate brinuti ni zbog čega.
- Ako nećete koristiti svoj frižider – zamrzivač tokom dužeg vremena (npr. za vreme letnjih praznika) isključite ga. Očistite svoj frižider – zamrzivač u skladu sa delom 4 i ostavite vrata otvorena da sprečite vlažnost i miris.
- Ako problem i dalje postoji nakon što ste sledili sva gore navedena uputstva, molimo posavetujte se sa najbližim ovlašćenim servisom.
- Uređaj koji ste kupili je dizajniran za kućnu upotrebu i može biti korišćen samo u kući i za navedene svrhe. Nije prikladan za komercijalnu ili zajedničku upotrebu. Ako potrošač koristi uređaj na način koji nije u skladu sa ovim karakteristikama, naglašavamo da proizvođač i trgovac neće biti odgovorni za bilo kakav popravak i kvar u garantnom roku.

DEO -7: SAVETI ZA UŠTEDU ENERGIJE

1. Neka hrana uvek bude ohlađena pre nego što se stavi u uređaj.
2. Otkrivajte hranu u odeljku frižidera; to pomaže da se očuva energija.
3. Potrošnja energije vašeg uređaja naznačena je ne uzimajući u obzir fioke i sa potpuno napunjenim odeljkom zamrzivača.
4. Za uštedu energije nemojte da koristite prostor između granice za maksimalnu napunjenost i vrata, duž linije granice za maksimalnu napunjenost. Linija granice za maksimalnu napunjenost takođe se koristi u deklaraciji o potrošnji energije.

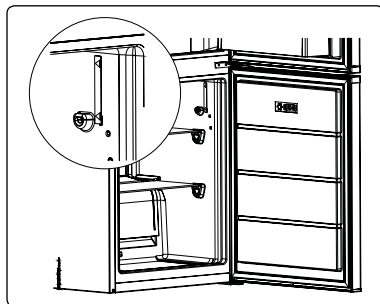



Service & Support

Visit Our Website
sharphomeappliances.com

SHARP
Be Original.

52320677