

Panasonic[®]

Instrukcja obsługi
Cyfrowy Telefon Bezszturowy
Model **KX-TGB210PD**
KX-TGB212PD



Na ilustracji pokazano model KX-TGB210.

***Przed rozpoczęciem użytkowania przeczytaj
rozdział "Pierwsze kroki" na str. 9.***

Dziękujemy za zakupienie produktu marki Panasonic.

Prosimy o zapoznanie się z niniejszą instrukcją obsługi przed uruchomieniem urządzenia oraz o zachowanie jej na przyszłość.

Urządzenie jest kompatybilne z usługą identyfikacji abonenta wywołującego. Należy zwrócić się do operatora/firmy telekomunikacyjnej z prośbą o uruchomienie usługi.

Spis treści

Wprowadzenie

Lista składników modelu	3
Elementy wyposażenia	3
Informacje ogólne	4

Ważne informacje

Bezpieczeństwo użytkownika	5
Zasady bezpieczeństwa	6
Zapewnienie optymalnego działania	6
Informacje dodatkowe	7
Specyfikacja	8

Pierwsze kroki

Przygotowanie telefonu	9
Informacje dotyczące instalacji i użytkowania telefonu	10
Wskaźniki kontrolne i przyciski	11
Wyświetlacz	12
Włączanie i wyłączanie zasilania	12
Ustawienia początkowe	12

Wykonywanie i odbieranie połączeń

Uzyskiwanie połączeń	14
Odbieranie połączeń	14
Funkcje przydatne podczas rozmowy	15

Książka telefoniczna

Książka telefoniczna słuchawki	16
--	----

Programowanie

Funkcje programowane przez użytkownika	17
Programy specjalne	19

Identyfikacja abonenta

wywołującego

Usługa identyfikacji abonenta wywołującego	20
Lista abonentów wywołujących	20

Usługa poczty głosowej

Usługa poczty głosowej	22
----------------------------------	----

Interkom/lokalizator

Interkom	23
Lokalizator słuchawki	23
Transfer połączeń, połączenia konferencyjne	23

Przydatne informacje

Wpisywanie znaków	24
Komunikaty o błędach	26
Rozwiązywanie problemów	26
Deklaracja zgodności	30

Indeks

Indeks	31
------------------	----

Wprowadzenie

Lista składników modelu

Seria	Model	Baza	Słuchawka	
		Model	Model	Ilość
Model KX-TGB210	KX-TGB210	KX-TGB210	KX-TGBA20	1
	KX-TGB212	KX-TGB210	KX-TGBA20	2

- Funkcja połączeń interkomowych jest dostępna tylko w modelu KX-TGB212.
- W niniejszej instrukcji sufixs (PD) w numerach następujących modeli jest pomijany:
KX-TGB210PD/KX-TGB212PD

Elementy wyposażenia

Wyposażenie załączone w zestawie

Nr	Element wyposażenia/Nr art.	Ilość	
		KX-TGB210	KX-TGB212
①	Zasilacz sieciowy AC/PNLV226CE	1	2
②	Przewód linii telefonicznej	1	1
③	Ładowalne akumulatory ^{*1}	2	4
④	Pokrywa słuchawki ^{*2}	1	2
⑤	Ładowarka	—	1

*1 Informacje o akumulatorach na wymianę zamieszczono na str. 3.

*2 Pokrywa słuchawki jest zamontowana na słuchawce.

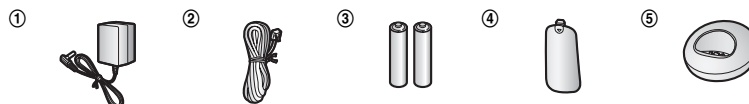

Wyposażenie dodatkowe/elementy wymienne

Informacje handlowe można uzyskać u najbliższego sprzedawcy sprzętu Panasonic.

Elementy wyposażenia	Model
Ładowalne akumulatory	HHR-4MVE ^{*1}
	Typ akumulatorów: – Akumulator nikielowo-metalowo-wodorkowy (Ni-MH) – 2 x AAA (R03) dla każdej słuchawki

*1 Nowe akumulatory mogą mieć inną pojemność niż akumulatory załączone w zestawie.



Wprowadzenie

Informacje ogólne

- To urządzenie jest przeznaczone do użytku w analogowej sieci telefonicznej w Polsce.
- W razie problemów należy w pierwszej kolejności skontaktować się z dostawcą sprzętu.

Deklaracja zgodności:

- Panasonic System Networks Co., Ltd. oświadcza, że niniejszy sprzęt jest zgodny z zasadniczymi wymaganiami i innymi odnośnymi postanowieniami Dyrektywy 1999/5/EC w sprawie radiowych i telekomunikacyjnych urządzeń końcowych (R&TTE).

Deklaracje zgodności produktów Panasonic opisanych w niniejszej instrukcji można pobrać ze strony:
<http://www.ptc.panasonic.eu>

Kontakt z upoważnionym przedstawicielem:

Panasonic Testing Centre
Panasonic Marketing Europe GmbH
Winsbergring 15, 22525 Hamburg, Germany

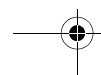
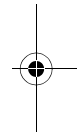
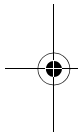

Ważne informacje

Bezpieczeństwo użytkownika

Aby uniknąć poważnych urazów i zagrożenia życia lub szkód materialnych, przed rozpoczęciem użytkowania produktu należy uważnie przeczytać ten rozdział w celu zapewnienia właściwego i bezpiecznego funkcjonowania produktu.

OSTRZEŻENIE

Zasilanie

- Korzystaj tylko ze źródła zasilania podanego na urządzeniu.
- Nie przeciążaj gniazd zasilających ani przedłużaczy. Może to spowodować pożar lub porażenie prądem.
- Starannie włącz wtyk zasilacza sieciowego/przewodu zasilającego do gniazda energetycznego. Niedbałe/niepełne włączenie zasilacza może spowodować porażenie prądem i/lub nadmierne nagrzewanie się sprzętu, grożące pożarem.
- Należy regularnie usuwać kurz itp. zanieczyszczenia z wtyku zasilacza, odłączając go od gniazda energetycznego i wycierając suchą ściereczką. Nagromadzony kurz w połączeniu z wilgocią itp. może spowodować zwiększenie rezystancji styku elektrycznego co może stać się przyczyną pożaru.
- Jeśli z urządzenia zacznie wydostawać się dym, dziwny zapach lub nietypowe dźwięki, należy odłączyć zasilacz/przewód zasilający z gniazda. Taki stan może spowodować pożar lub porażenie prądem. Po upewnieniu się, że dym przestał wydobywać się z urządzenia, skontaktuj się z autoryzowanym punktem serwisowym.
- Jeśli obudowa produktu pęka i widać wnętrze urządzenia, odłącz je od zasilania i nigdy nie dotykaj jego wnętrza.
- Nigdy nie dotykaj wtyczki przewodu zasilającego mokrymi rękami. Grozi to porażeniem prądem.

Instalacja

- Aby uniknąć ryzyka pożaru lub porażenia prądem, nie wystawiaj produktu na działanie deszczu lub wilgoci.
- Urządzenia nie należy umieszczać ani używać w pobliżu sprzętu sterowanego automatycznie, np. drzwi automatycznych i alarmów przeciwpożarowych. Fale radiowe emitowane

przez urządzenie mogą zakłócić działanie tego typu sprzętu, prowadząc do wypadków.

- Przewód linii telefonicznej lub zasilacza sieciowego nie powinien być zbyt mocno naciągnięty, zagięty lub umieszczony pod ciężkimi przedmiotami.

Bezpieczeństwo obsługi

- Przed czyszczeniem odłącz zasilanie urządzenia. Do czyszczenia nie używaj płynów ani środków w aerozolu.
- Nie demontuj produktu.
- Należy uważać, aby nie rozlać żadnych płynów (detergentów, środków czyszczących itp.) na wtyk przewodu telefonicznego ani nie dopuścić do jego zamoczenia w jakikolwiek inny sposób. Może to spowodować pożar. Jeżeli wtyk przewodu telefonicznego ulegnie zamoczeniu, należy natychmiast odłączyć go z gniazda linii telefonicznej i przestać używać.

Medyczne

- Osoby korzystające z osobistych urządzeń medycznych np. rozruszników serca, aparatów słuchowych itp., przed rozpoczęciem użytkowania tego telefonu powinny skonsultować taki zamiar z lekarzem lub producentem urządzenia medycznego. (Upewnij się, że wykorzystywane urządzenie medyczne jest odpowiednio zabezpieczone przed wpływem fal radiowych o częstotliwości 1,88 GHz do 1,90 GHz i mocy maksymalnej 250 mW.)
- Urządzenia nie należy używać w placówkach opieki zdrowotnej, w miejscach, gdzie jest to wyraźnie zabronione. Szpitale i placówki opieki zdrowotnej mogą korzystać ze sprzętu wrażliwego na działanie zewnętrznych źródeł fal radiowych.

UWAGA

Instalacja i położenie

- Nigdy nie zakładaj instalacji telefonicznej podczas burzy.
- Nie instaluj gniazd telefonicznych w miejscach wilgotnych, chyba że są to gniazda specjalnie przystosowane do tego celu.
- Nie dotykaj przewodów ani końcówek telefonicznych pozbawionych izolacji zanim nie zostaną wyłączone z sieci.

Ważne informacje

- Zachowaj ostrożność podczas instalacji i modyfikacji linii telefonicznej.
- Podstawowym sposobem wyłączania urządzenia jest odłączenie zasilacza sieciowego. Z tego powodu należy zadbać o umieszczenie urządzenia w pobliżu łatwo dostępnego gniazda zasilającego.
- Wykonywanie połączeń z tego urządzenia jest niemożliwe w następujących sytuacjach:
 - akumulatory w słuchawce wymagają naładowania lub są niesprawne.
 - wystąpiła awaria zasilania.

Akumulatory

- Zalecamy używanie akumulatorów wymienionych na str. 3. **UŻYWAJ WYŁĄCZNIE akumulatorów Ni-MH rozmiar AAA (R03).**
- Nie otwieraj ani nie przecinaj akumulatorów.
- Nie wolno otwierać ani uszkadzać akumulatorów. Uwolniony elektrolit z akumulatorów powoduje korozję i może być przyczyną oparzeń lub uszkodzenia oczu i skóry. Elektrolit jest toksyczny i może spowodować obrażenia, jeśli dostanie się do przewodu pokarmowego.
- Należy ostrożnie obchodzić się z akumulatorami. Nie należy dopuścić do kontaktu akumulatorów z materiałami przewodzącymi prąd, takimi jak pierścionki, bransolety i klucze. Akumulatory lub materiały przewodzące mogą się rozgrzać i spowodować oparzenia.
- Należy używać wyłącznie akumulatorów dołączonych do tego urządzenia lub wskazanych w specyfikacji i ładować je zgodnie ze wskazówkami i ograniczeniami przedstawionymi w niniejszej instrukcji.
- Do ładowania akumulatorów należy używać wyłącznie kompatybilnej bazy (lub ładowarki). Nie należy samodzielnie próbować rozkręcać bazy (ani ładowarki). Nieprzestrzeżenie tych zaleceń może spowodować wyciek elektrolitu lub wybuch akumulatorów.

Zasady bezpieczeństwa

Aby zmniejszyć ryzyko pożaru, porażenia prądem lub urazów, korzystając z produktu należy zawsze przestrzegać podstawowych zasad bezpieczeństwa, m.in.:

1. Nie używaj produktu w pobliżu wody, np. wanny, umywalki, zlewu lub pralki, w wilgotnych piwnicach ani w pobliżu basenu.
2. Unikaj korzystania z telefonu (poza bezprzewodowymi) podczas burzy. Istnieje zawsze ryzyko porażenia prądem na skutek wyładowań atmosferycznych.
3. Nie korzystaj z telefonu, aby zgłosić nieszczelność instalacji gazowej, jeżeli znajdujesz się w pobliżu źródła nieszczelności.
4. Używaj wyłącznie przewodu zasilającego i akumulatorów opisanych w instrukcji. Nie wrzucaj akumulatorów do ognia. Grozi to wybuchem. Sprawdź, czy istnieją lokalne zalecenia odnośnie utylizacji tego typu odpadów i zastosuj się do nich.

ZACHOWAJ TE ZALECENIA

Zapewnienie optymalnego działania

Umieszczenie bazy/zapobieganie zakłóceniom

Baza i inne kompatybilne urządzenia Panasonic komunikują się za pośrednictwem fal radiowych.

- Aby zapewnić maksymalny zasięg i działanie bez zakłóceń, zalecane jest następujące umieszczenie bazy:
 - w łatwo dostępnym miejscu, wysoko i centralnie, bez przeszkód pomiędzy słuchawką a bazą, wewnątrz budynków.
 - z dala od urządzeń elektrycznych, takich jak telewizory, radia, komputery, urządzenia bezprzewodowe i inne telefony.
 - należy postawić urządzenie tak, aby było skierowane w kierunku przeciwnym do nadajników radiowych takich jak zewnętrzne anteny telefonów komórkowych. (Nie należy umieszczać bazy we wnęce okiennej lub w pobliżu okna.)
- Zasięg i jakość głosu zależy od warunków otoczenia.
- Jeśli w miejscu ustawienia bazy odbiór nie jest zadowalający, przenieś bazę w inne miejsce, aby zapewnić lepszy odbiór.

Ważne informacje

Środowisko

- Umieść produkt z dala od urządzeń generujących zakłócenia elektryczne, takich jak lampy fluorescencyjne i silniki.
- Produkt należy chronić przed nadmiernym zadymieniem, kurzem, wilgocią, wysoką temperaturą i wibracjami.
- Produkt nie powinien być wystawiany na bezpośrednie działanie promieni słonecznych.
- Nie należy umieszczać ciężkich przedmiotów na urządzeniu.
- Jeśli urządzenie nie będzie używane przez dłuższy okres czasu, wyjmij wtyczkę z gniazda zasilającego.
- Urządzenia nie należy stawiać w pobliżu źródeł ciepła, takich jak grzejniki, kuchenki itp. Nie należy go również umieszczać w pomieszczeniach o temperaturze niższej niż 0 °C lub wyższej niż 40 °C. Unikaj także wilgotnych piwnic.
- Maksymalny zasięg może ulec zmniejszeniu w przypadku korzystania z urządzenia w następujących miejscach: w pobliżu wzgórz, tuneli, linii metra, metalowych obiektów, takich jak drciane płyty itp.
- Używanie tego produktu w pobliżu urządzeń elektrycznych może powodować zakłócenia. Przenieś go z dala od innych urządzeń elektrycznych.

Rutynowa konserwacja

- Wytrzyj zewnętrzną część produktu miękką wilgotną ściereczką.
- Nie wolno stosować benzyny, rozpuszczalnika ani żadnego proszku do szorowania.

Informacje dodatkowe

UWAGA: Wymiana akumulatora na akumulator niewłaściwego rodzaju powoduje zagrożenie wybuchem. Zużyte akumulatory należy utylizować zgodnie z instrukcjami.

Uwaga dotycząca utylizacji, przekazywania lub zwrotu urządzenia

- W urządzeniu mogą być zapisane prywatne/poufne informacje. W celu ochrony prywatności/poufności tych danych zaleca się wykasowanie z pamięci urządzenia informacji

takich jak książka telefoniczna i lista abonentów wywołujących przed jego utylizacją, przekazaniem lub zwrotem.

Informacja dla użytkowników o gromadzeniu i pozbywaniu się zużytych urządzeń, baterii i akumulatorów

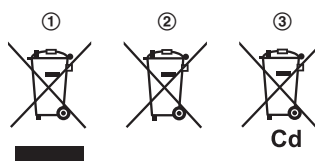

Niniejsze symbole (1), (2), (3) umieszczane na produktach, opakowaniach i/lub w dokumentacji towarzyszącej oznaczają, że nie wolno mieszać zużytych urządzeń elektrycznych i elektronicznych oraz baterii i akumulatorów z innymi odpadami domowymi.

W celu zapewnienia właściwego przetwarzania, utylizacji oraz recyklingu zużytych produktów oraz baterii i akumulatorów, należy oddawać je do wyznaczonych punktów gromadzenia odpadów zgodnie z przepisami prawa krajowego oraz postanowieniami Dyrektyw 2002/96/WE i 2006/66/WE.

Prawidłowe pozbywanie się wyżej wymienionych produktów oraz baterii i akumulatorów pomaga oszczędzać cenne zasoby naturalne i zapobiegać potencjalnemu negatywnemu wpływowi na zdrowie człowieka oraz stan środowiska naturalnego, który towarzyszy niewłaściwej gospodarce odpadami. Więcej informacji o zbiórce oraz recyklingu zużytych produktów oraz baterii i akumulatorów można otrzymać od władz lokalnych, miejscowego przedsiębiorstwa oczyszczania lub w punkcie sprzedaży, w którym użytkownik nabył przedmiotowe towary.

Za niewłaściwe pozbywanie się powyższych odpadów mogą grozić kary przewidziane przepisami prawa krajowego.

Dotyczy użytkowników biznesowych działających na terenie Unii Europejskiej

Chcąc w odpowiedni sposób pozbyć się urządzeń elektrycznych lub elektronicznych, należy skontaktować się ze sprzedawcą lub dostawcą, który udzieli dalszych informacji.

Ważne informacje

Informacje o pozbywaniu się wyżej wymienionych urządzeń w państwach trzecich

Niniejsze symbole (①, ②, ③) obowiązują wyłącznie na terenie Unii Europejskiej. Chcąc pozbyć się wyżej wymienionych urządzeń elektrycznych lub elektronicznych, należy skontaktować się z władzami lokalnymi lub sprzedawcą w sprawie właściwego sposobu wyrzucania tego rodzaju przedmiotów.

Dotyczy symbolu baterii/akumulatorów

Ten symbol (②) może występować wraz z symbolem pierwiastka chemicznego (③). W takim przypadku spełnia on wymagania Dyrektywy w sprawie określonego środka chemicznego.

Informacja dotycząca procedury wyjmowania baterii

Patrz "Instalacja akumulatorów", str. 9.

Specyfikacja

- **Standard:**
DECT (Digital Enhanced Cordless Telecommunications: cyfrowy rozszerzony standard telefonii bezprzewodowej)
 - **Zakres częstotliwości:**
1,88 GHz do 1,90 GHz
 - **Moc nadajnika RF:**
Ok. 10 mW (średnia moc na kanał)
 - **Źródło zasilania:**
220–240 V AC, 50/60 Hz
 - **Pobór energii:**
 - **Baza:**
Stan gotowości: ok. 0,6 W
Maksymalnie: ok. 3,3 W
 - **Ładowarka:**
Stan gotowości: ok. 0,1 W
Maksymalnie: ok. 2,2 W
 - **Warunki obsługi:**
0 °C–40 °C, 20 %–80 % względnej wilgotności powietrza (suche pomieszczenie)
- Uwaga:**
- Wygląd i specyfikacja mogą ulec zmianie bez uprzedzenia.

- Ilustracje zamieszczone w tej instrukcji mogą nieznacznie różnić się od rzeczywistego wyglądu produktu.

Pierwsze kroki

Przygotowanie telefonu

Podłączenia

- Używaj wyłącznie dołączonego zasilacza sieciowego PNLV226CE firmy Panasonic.

■ **Baza**

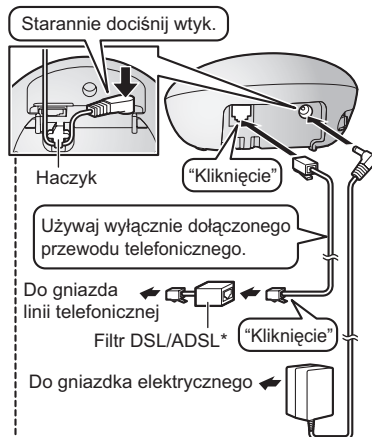

*wymagany jest filtr DSL/ADSL (nie jest częścią zestawu) w przypadku korzystania z usługi DSL/ADSL.

■ **Ładowarka**

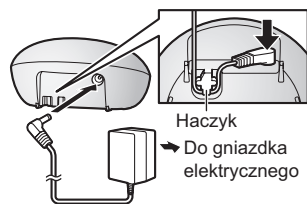

Instalacja akumulatorów

- UŻYWAJ WYŁĄCZNIE akumulatorów Ni-MH, rozmiar AAA (R03).
- NIE używaj baterii alkalicznych/manganowych/Ni-Cd.
- Zwróć uwagę na prawidłowe ułożenie biegunów (+, -).

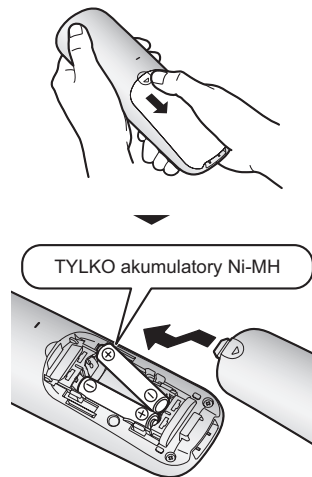

Ładowanie akumulatorów

Ładowanie akumulatorów trwa około 7 godzin.

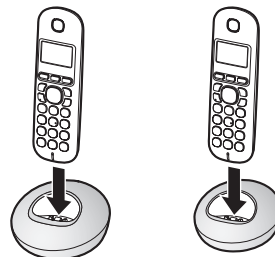

Pierwsze kroki

Informacje dotyczące instalacji i użytkowania telefonu

Informacje dotyczące połączeń

- Zasilacz sieciowy nie powinien być odłączany. (Nagrzewanie się zasilacza podczas użytkowania jest normalnym zjawiskiem).
- Zasilacz sieciowy należy podłączyć do umieszczonego pionowo lub zamontowanego w podłodze gniazda zasilającego. Zasilacza nie należy podłączać do gniazda zasilającego zamontowanego na suficie, ponieważ ciężar zasilacza może spowodować jego rozłączenie.

Podczas awarii zasilania

Urządzenie nie będzie działać w razie awarii zasilania. Jeśli masz taką możliwość, zalecamy podłączenie telefonu sznurowego (bez zasilacza sieciowego) do tej samej linii telefonicznej lub do tego samego gniazda linii telefonicznej.





Informacje dotyczące instalacji akumulatorów

- Należy używać wyłącznie akumulatorów dołączonych do telefonu. Jako zamienniki oryginalnych akumulatorów, zalecamy używanie akumulatorów Panasonic wymienionych na str. 3, 6.
- Wytrzyj końce akumulatorów (+, -) suchą ściereczką.
- Unikaj dotykania końców akumulatorów (+, -) lub styków urządzenia.

Informacje dotyczące ładowania akumulatorów

- Nagrzewanie się słuchawki podczas ładowania jest normalnym zjawiskiem.
- Raz na miesiąc wyczyść styki słuchawki, bazy i ładowarki miękką, suchą ściereczką. Przed czyszczeniem urządzenia, odłącz je od gniazda zasilającego i linii telefonicznej. Jeśli urządzenie jest zatłuszczone, zakurzone lub narażone na wysoką wilgotność, należy czyścić je częściej.

Stopień naładowania akumulatora

Ikona	Stopień naładowania akumulatora
	W pełni naładowany
	Średni
	Niski
	Należy naładować.

Wydajność akumulatorów Ni-MH marki Panasonic (akumulatory załączone w zestawie)

Obsługa	Czas pracy
Ciągle użytkowanie	maks. 16 godzin
Nie używany (tryb gotowości)	maks. 280 godzin

Uwaga:

- Normalnym zjawiskiem jest, że akumulatory nie osiągają pełnej wydajności po pierwszym naładowaniu. Dopiero po kilku cyklach ładowania/rozładowania (w trakcie używania) akumulatory osiągają maksymalną wydajność.
- Rzeczywista wydajność akumulatora zależy od sposobu używania i środowiska, w którym urządzenie jest używane.
- Nawet po pełnym naładowaniu akumulatorów, słuchawkę można pozostawić na bazie lub na ładowarce bez jakichkolwiek niekorzystnych skutków dla akumulatorów.
- Stopień naładowania akumulatorów może nie być wyświetlany poprawnie po ich wymianie. W takim wypadku należy umieścić słuchawkę na bazie lub ładowarce na co najmniej 7 godzin w celu naładowania akumulatorów.

Pierwsze kroki

Wskaźniki kontrolne i przyciski

Baza

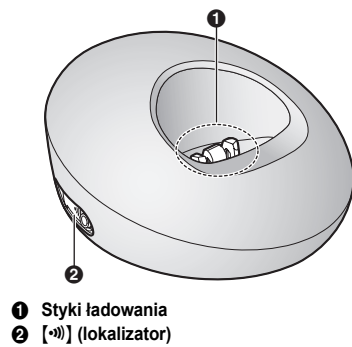

Słuchawka

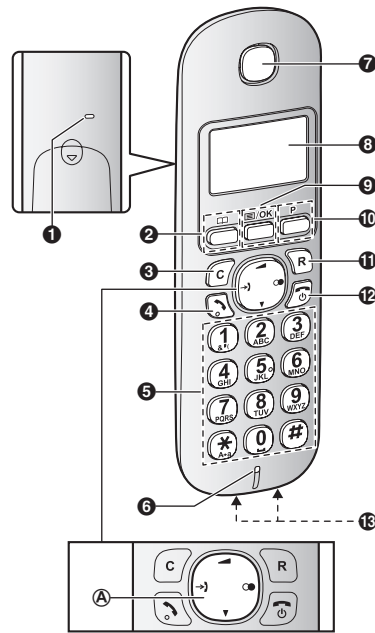

- 1 Głośnik dzwonka
 - 2 [☐] (książka telefoniczna)
 - 3 [C] (usuń)
 - 4 [↶] (rozmowa)
 - 5 Klawiatura
 - 6 Mikrofon
 - 7 Wkładka słuchawkowa
 - 8 Wyświetlacz
 - 9 [≡/OK] (menu/OK)
 - 10 [P] (Pauza)
 - 11 [R] (Ponowne przywołanie/funkcja Flash)
 - 12 [⊗] (zakończ, włącz/wyłącz słuchawkę)
 - 18 Styki ładowania
 - Przyciski funkcyjne/Przycisk nawigacyjny
 - Ⓐ Przycisk nawigacyjny
- Przyciski nawigacyjne mają następujące funkcje.

Pierwsze kroki

Symbol	Znaczenie
[▲]	[▲] Do góry
[▼]	[▼] W lewo
[●]	[▶] W prawo

- [▲], [▼], [◀], lub [▶]: Przewijanie pomiędzy różnymi listami i pozycjami.
- [▲] lub [▼] (▲): Regulacja głośności słuchawki podczas rozmowy.
- [▶] (Lista abonentów wywołujących): Wyświetlanie listy abonentów wywołujących.
- [●] (Ponowne wybieranie numeru): Przegląd listy numerów do ponownego wybierania.

Wyświetlacz

Elementy na wyświetlaczu słuchawki

Element	Znaczenie
📶	W zasięgu bazy <ul style="list-style-type: none"> • Jeśli miga: Słuchawka szuka bazy. (str. 27)
📞	Ze słuchawki uzyskano połączenie zewnętrzne. <ul style="list-style-type: none"> • Kiedy ikona miga: Odbiór połączenia przychodzącego lub zawieszenie połączenia.
➔	Nieodebrane połączenie ^{*1} (str. 20)
🔇	<ul style="list-style-type: none"> • Mikrofon jest wyłączony. (str. 15) • Dzwonek jest wyłączony. (str. 17)
🔋	Stopień naładowania akumulatora
📖	Książka telefoniczna jest otwarta.
📧	Odebrano nową wiadomość głosową. ^{*2} (str. 22)

*1 Tylko abonenci korzystający z usługi identyfikacji abonenta wywołującego

*2 Tylko w przypadku korzystania z usługi poczty głosowej

Włączanie i wyłączanie zasilania

Włączanie zasilania

Naciśnij [☎].

Wyłączanie zasilania

Naciśnij przycisk [☎] na około 2 sekundy.

Ustawienia początkowe

Znaczenie symboli/opisów:

Na przykład: [⬆]: "WYŁĄCZONY"

Naciśnij [▼] lub [▲], aby wybrać tekst podany w cudzysłowie.

Język komunikatów wyświetlacza

- 1 [☎/OK]
- 2 [⬆]: "USTAWIENIA" → [☎/OK]
- 3 [⬆]: "JĘZYK" → [☎/OK]
- 4 [⬆]: Wybierz odpowiedni język. → [☎/OK] → [☎]

Uwaga:

- Jeśli omyłkowo wybierzesz język, którego nie znasz: [☎] → [☎/OK] → [▼] 4 razy → [☎/OK] 2 razy → [⬆]: Wybierz odpowiedni język. → [☎/OK] → [☎]

Data i czas

- 1 [☎/OK]
 - 2 [⬆]: "USTAW. CZASU" → [☎/OK]
 - 3 [⬆]: "DATA/CZAS" → [☎/OK]
 - 4 Wpisz bieżący dzień, miesiąc i rok. → [☎/OK]
Na przykład: 15 lipca 2014
[1][5][0][7][1][4]
 - 5 Wpisz aktualną godzinę i minuty. → [☎/OK]
Na przykład: 15:30
[1][5][3][0]
- Jeśli wprowadzisz nieprawidłową datę i/lub godzinę, naciśnij [C] i ponownie wykonaj czynności od punktu 3.

6 [📞]

Uwaga:

- Po awarii zasilania data i czas mogą być nieprawidłowe. W takim wypadku należy ponownie ustawić datę i godzinę.

Tryb wybierania numeru

Jeżeli nie udaje się uzyskać połączenia, zmień ustawienie sposobu wybierania numerów.

Domyślna wartość dla tej funkcji to "TONOWY".

"TONOWY": Wybieranie tonowe.

"IMPULSOWY": Wybieranie impulsowe.

- 1 [OK]
- 2 [↕]: "USTAWIENIA" → [OK]
- 3 [↕]: "TRYB WYBIER." → [OK]
- 4 [↕]: Wybierz wymagane ustawienie.
- 5 [OK] → [📞]

Wykonywanie i odbieranie połączeń

Uzyskiwanie połączeń

- 1 Podnieś słuchawkę i wybierz numer telefonu.
 - Aby poprawić błędną cyfrę, naciśnij przycisk [C].
- 2 [↶]
- 3 Po zakończeniu rozmowy naciśnij przycisk [☎] lub odłóż słuchawkę na bazę lub ładowarkę.

Regulacja głośności słuchawki

Naciskaj przycisk [▲] lub [▼] podczas rozmowy.

Uzyskiwanie połączeń przy użyciu listy numerów do ponownego wybierania

10 ostatnio wybranych numerów telefonów (każdy składający się z maks. 24 cyfr) jest zapisywane na liście numerów do ponownego wybierania.

- 1 [☎]
- 2 [↕]: Wybierz wymagany numer telefonu.
 - Kiedy numer odpowiada numerowi telefonu zapisanemu w książce telefonicznej, zostanie wyświetlona zapisana w niej nazwa.
- 3 [↶]

Edycja/kasowanie/zapisywanie numerów z listy numerów do ponownego wybierania

- 1 [☎]
- 2 [↕]: Wybierz wymagany numer telefonu. → [☑/OK]
- 3 Wykonaj żądaną czynność.
 - **Edycja numeru przed jego wybraniem:**
[↕]: "ZMIEN&POŁĄCZ" → [☑/OK] → Naciśnij [←] lub [→], aby przesunąć kursor. → Możesz teraz poprawić numer. → [↶]
 - **Kasowanie numeru:**
[↕]: Wybierz "USUŃ" lub "KAS. WSZYST.". → [☑/OK] 2 razy → [☎]
 - **Zapisywanie numeru w książce telefonicznej:**
[↕]: "ZAP.DO K-TEL" → [☑/OK] → Aby zarejestrować nazwisko, kontynuuj od punktu 3, "Rejestrowanie wpisów", str. 16.

Uwaga:

- Podczas edycji:

- Aby skasować cyfrę, umieść kursor na prawo od cyfry, którą chcesz skasować i naciśnij [C].
- Aby wstawić cyfrę, ustaw kursor w miejscu, gdzie chcesz wstawić cyfrę, i naciśnij odpowiedni przycisk na klawiaturze.

Pauza (w przypadku korzystania z centrali abonenckiej i w połączeniach zamiejscowych)

Czasem przy wybieraniu numeru w połączeniach zamiejscowych lub podczas używania centrali abonenckiej wymagane jest wstawienie pauzy. W przypadku rejestrowania w książce telefonicznej numeru dostępowego karty telefonicznej lub kodu PIN należy wstawić także pauzy (str. 16).

Na przykład: Jeśli w celu uzyskania połączenia zewnętrznego przez centralę abonencką trzeba wybrać "0":

- 1 [0] → [P]
- 2 Wybierz numer telefonu. → [↶]

Uwaga:

- Każde naciśnięcie przycisku [P] wstawia 3-sekundową pauzę. Aby wstawić dłuższą pauzę, naciśnij przycisk kilkakrotnie.

Odbieranie połączeń

- 1 Kiedy telefon zadzwoni, podnieś słuchawkę i naciśnij przycisk [↶].
 - Połączenie można także odebrać, naciskając dowolny przycisk od [0] do [9], [✕] lub [#]. (**Dowolny przycisk związany z funkcją rozmowy**)
- 2 Po zakończeniu rozmowy naciśnij przycisk [☎] lub odłóż słuchawkę na bazę lub ładowarkę.

Odbiór automatyczny

Użytkownik może odbierać połączenia przez podniesienie słuchawki z bazy lub ładowarki. Nie ma potrzeby naciskania przycisku [↶]. Włączanie tej funkcji opisano na str. 18.

Regulowanie głośności dzwonka słuchawki

- **Kiedy słuchawka dzwoni, informując o połączeniu przychodzącym:**
Naciśnij kilkakrotnie [▲] lub [▼], aby wybrać wymagany poziom głośności.

- Programowanie głośności wcześniej:
- 1 [OK]
 - 2 [↑]: "USTAW. DZWON." → [OK]
 - 3 [↑]: "GŁOŚNOŚĆ" → [OK]
 - 4 [↑]: Wybierz wymaganą głośność.
 - 5 [OK] → [📞]

Funkcje przydatne podczas rozmowy

Wyłączenie mikrofonu

Gdy mikrofon jest wyłączony, można słyszeć rozmówcę, ale rozmówca nie może słyszeć Ciebie.

- 1 Naciśnij [OK] podczas rozmowy. → [↑]: "WYŁ. MIKR." → [OK]
 - Na wyświetlaczu pojawi się komunikat ☒.
- 2 Aby powrócić do rozmowy, naciśnij przycisk [OK]. → [↑]: "WYŁ. MIKR." → [OK]

Ponowne przywołanie/funkcja Flash

Przycisk [R] umożliwia dostęp do określonych funkcji centrali, takich jak transfer połączenia wewnętrznego albo do opcjonalnych usług telefonicznych.

Uwaga:

- Zmianę czasu ponownego przywołania/funkcji Flash opisano na str. 18.

W przypadku korzystania z usługi połączenia oczekującego lub identyfikacji rozmowy oczekującej

Aby skorzystać z usługi połączenia oczekującego lub identyfikacji rozmowy oczekującej, należy wcześniej zakupić te usługi od dostawcy usług/firmy telefonicznej.

Ta funkcja umożliwia odbieranie połączeń w trakcie rozmowy. Jeśli podczas rozmowy nadejdzie inne wywołanie usłyszysz sygnał połączenia oczekującego.

Jeśli korzystasz z usługi identyfikacji abonenta wywołującego i identyfikacji rozmowy oczekującej, po sygnale połączenia oczekującego na wyświetlaczu słuchawki pojawi się informacja o drugim abonencie wywołującym.

- 1 Aby odebrać drugie połączenie, naciśnij przycisk [R].

Wykonywanie i odbieranie połączeń

- 2 Aby przełączać się między rozmówcami, naciśnij przycisk [R].

Uwaga:

- Szczegółowe informacje na temat tej usługi i jej dostępności można uzyskać u swojego dostawcy usług/operatora.

Chwilowe wybieranie tonowe (przy wybieraniu impulsowym)

Naciśnij [☒] przed wpisaniem numerów dostępu, które wymagają wybierania tonowego.

Współdzielenie połączenia

Funkcja dostępna w modelu:
KX-TGB212

Można przyłączyć się do trwającego połączenia zewnętrznego.

Aby przyłączyć się do rozmowy, naciśnij przycisk [📞] po uzyskaniu lub odebraniu połączenia zewnętrznego przez inną słuchawkę.

Uwaga:

- Tryb prywatności uniemożliwi innym użytkownikom przyłączanie się do rozmów zewnętrznych innego użytkownika (str. 18).

Książka telefoniczna

Książka telefoniczna słuchawki

Książka telefoniczna umożliwia wykonywanie połączeń bez potrzeby ręcznego wybierania numeru. Można zarejestrować 50 nazw i numerów telefonicznych oraz sprawdzić liczbę wpisów (str. 16).

Rejestrowanie wpisów

- 1 [□]
- 2 [↑]: "NOWY WPIS" → [OK]
- 3 Wpisz nazwisko (maks. 12 znaków). → [OK]
 - Można zmienić tryb wpisywania znaków naciskając [□] (str. 24).
- 4 Wpisz numer telefonu (maks. 24 cyfry). → [OK] 2 razy
 - Aby zarejestrować kolejne wpisy, naciśnij [OK] i powtórz czynności od punktu 3.
- 5 [☎]

Sprawdzanie liczby wpisów

- 1 [□]
- 2 [↑]: "WPISÓW" → [OK]
- 3 [☎]

Znajdowanie i wybieranie wpisów w książce telefonicznej

Przewijanie wszystkich wpisów

- 1 [□]
- 2 [↑]: "POKAŻ LISTĘ" → [OK]
- 3 [↑]: Wybierz wymagany wpis.
 - Aby wyświetlić numer telefonu, naciśnij [OK]. → [↑]: "NR WIDOK" → [OK]
- 4 [↶] Aby powrócić, naciśnij [C].

Edytowanie wpisów

- 1 Znajdź wymagany wpis (str. 16). → [OK]
- 2 [↑]: "EDYCJA" → [OK]
- 3 W razie potrzeby edytuj nazwisko/nazwę (maks. 12 znaków; str. 24). → [OK]
- 4 W razie potrzeby edytuj numer telefonu (maks. 24 cyfry; str. 14). → [OK] 2 razy
- 5 [☎]

Edycja wpisu i nawiązywanie połączenia

- 1 Znajdź wymagany wpis (str. 16). → [OK]
- 2 [↑]: "ZMIENI&POŁĄCZ" → [OK] → Naciśnij [←] lub [→], aby przesunąć kursor. → Możesz teraz poprawić numer (str. 14). → [↶]

Usuwanie wpisów

Usuwanie pojedynczych wpisów

- 1 Znajdź wymagany wpis (str. 16). → [OK]
- 2 [↑]: "USUŃ" → [OK] 2 razy
- 3 [☎]

Usuwanie wszystkich wpisów

- 1 [□]
- 2 [↑]: "KAS. WSZYST." → [OK] 2 razy
- 3 [☎]

Wybieranie łańcuchowe

Funkcja ta umożliwia wybieranie numerów z książki telefonicznej w trakcie trwania połączenia. Można korzystać z tej funkcji np. w celu wybrania numeru dostępowego karty telefonicznej lub kodu PIN konta bankowego, które zapisano w książce telefonicznej, bez potrzeby ręcznego wybierania numeru.

- 1 W trakcie rozmowy zewnętrznej naciśnij przycisk [□].
- 2 [↑]: Wybierz wymagany wpis.
- 3 Naciśnij przycisk [↶], aby wybrać numer.

Uwaga:

- Rejestrując numer dostępowy karty telefonicznej lub kod PIN jako wpis w książce telefonicznej, w razie potrzeby naciśnij przycisk [P], aby wstawić pauzy po numerze lub kodzie PIN (str. 14).
- W przypadku korzystania z impulsowego wybierania, należy nacisnąć [X] przed wybraniem [□] w 1 kroku, aby włączyć tymczasowo tonowy tryb wybierania. Przy rejestrowaniu wpisów w książce telefonicznej zaleca się dodawanie [X] na początku numerów, które mają być wybierane łańcuchowo (str. 16).

Programowanie**Funkcje programowane przez użytkownika**

Użytkownik może dostosować urządzenie do swoich potrzeb, programując poniższe funkcje za pomocą słuchawki.

Sposób poruszania się po menu telefonu w czasie programowania

- 1 [OK]
- 2 Naciśnij [v] lub [▲], aby wybrać wymagane menu główne. → [OK]
- 3 Naciśnij [v] lub [▲], aby wybrać wymagany element w podmenu 1. → [OK]
 - Czasami wymagany element znajduje się w podmenu 2. → [OK]
- 4 Naciśnij [v] lub [▲], aby wybrać wymagane ustawienie. → [OK]
 - Procedura może być nieco inna w zależności od programowanej funkcji.
 - Aby zakończyć, naciśnij przycisk [END]

Uwaga:

- W poniższej tabeli <> oznacza ustawienia domyślne.

Menu główne	Podmenu 1	Podmenu 2	Strona	
USTAW. DZWON.	GŁOŚNOŚĆ ^{*1} <GŁOŚNOŚĆ 5>	–	15	
	DZWONEK ^{*2} <DZWONEK 1>	–	–	
USTAW. CZASU	DATE/CZAS ^{*3}	–	12	
	ALARM	TRYB ALARMU <WYŁĄCZONY>	–	19
		ILOŚĆ POWT. <WYŁĄCZONY>		
		CYKL POWT. <3 MINUT (Y)>		
		DZWONEK <DZWONEK 1>		
	GŁOŚNOŚĆ <GŁOŚNOŚĆ 5>	–	–	
KOREK. CZASU ^{*3, *4} <RĘCZNIE>	–	–		
KSIĄŻKA TEL.	POKAŹ LISTĘ	–	16	
	NOWY WPIS	–	16	
	KAS. WSZYST.	–	16	
	WPISÓW	–	16	
NIEODEBRANE	–	–	20	

Programowanie

Menu główne	Podmenu 1	Podmenu 2	Strona
USTAWIENIA	JEZYK <POLSKI>	–	12
	KONTRAST (Kontrast wyświetlacza) <KONTRAST 04>	–	–
	POKAŹ ZEGAR ^{*5} <WŁĄCZONY>	–	–
	AUTO. ODBIÓR ^{*6} <WYŁĄCZONY>	–	14
	REJESTR. SŁ.	–	29
	TON PRZYCISK ^{*7} <WŁĄCZONY>	–	–
	TRYB WYBIER. ^{*3} <TONOWY>	–	13
	CZAS FLASH ^{*3, *8} <100 MSEK.>	–	15
	TRYB PRYWAT. ^{*3, *9, *10} <WYŁĄCZONY>	–	–
	ZMIEN PIN ^{*3}	–	29
INTERKOM ^{*9}	–	–	23

*1 Nie można wyłączyć dzwonka dla przywoływania.

*2 Jeśli wybierzesz jedną z melodyjek, będzie ona odgrywana przez kilka sekund, nawet jeśli dzwoniący w międzyczasie przerwie połączenie. Po odebraniu połączenia możesz usłyszeć sygnał zgłoszenia centrali, oznaczający, że nie ma nikogo na linii.

*3 Jeśli zaprogramujesz te ustawienia za pomocą jednej ze słuchawek, nie ma potrzeby ich ponownego programowania na innych słuchawkach. (KX-TGB212)

*4 Funkcja ta umożliwia automatyczną regulację czasu i daty przy każdej identyfikacji abonenta wywołującego zawierającej informację o czasie i dacie.

Aby włączyć tę funkcję, wybierz "IDENTYFIKAC.". Aby wyłączyć tę funkcję, wybierz "RĘCZNIE".

(Tylko abonenci korzystający z usługi identyfikacji abonenta wywołującego)

Aby móc korzystać z tej funkcji, należy najpierw ustawić datę i czas (str. 12).

*5 Jeśli ta funkcja jest wyłączona, zostanie wyświetlony numer słuchawki.

*6 Jeśli korzystasz z usługi identyfikacji abonenta wywołującego i chcesz zobaczyć informacje o abonencie wywołującym po podniesieniu słuchawki z bazy lub ładowarki w celu odebrania połączenia, wyłącz tę funkcję.

*7 Wyłącz tę funkcję, jeśli podczas wybierania numeru albo naciskania dowolnych przycisków nie chcesz słyszeć sygnałów przycisków.

*8 Czas ponownego przywołania/czas Flash zależy od centrali telefonicznej lub centrali abonenckiej (PBX). W razie potrzeby skontaktuj się z dostawcą centrali.

*9 KX-TGB212

*10 Aby uniemożliwić innym użytkownikom przyłączenie się do rozmów zewnętrznych innego użytkownika, włącz tę funkcję.

Programowanie

Programy specjalne

Alarm

Alarm będzie dzwonił przez 2 minuty o zaprogramowanej porze (raz lub codziennie). Można również dostosować liczbę powtórzeń i cykl powtórzeń (funkcja drzemki). Alarm można ustawić dla każdej słuchawki.

Na przykład: Jeśli chcesz, aby alarm włączył się 3 razy, z częstotliwością co 5 minut od godziny 7:00, musisz go ustawić w następujący sposób:

Godzina: "07:00"

"ILOŚĆ POWT.": "3 RAZ (Y)"

"CYKL POWT.": "5 MINUT (Y)"

Ważne:

- Wcześniej należy zaprogramować datę i godzinę (str. 12).

- 1 [OK]
- 2 [↑]: "USTAW. CZASU" → [OK]
- 3 [↑]: "ALARM" → [OK]
- 4 [↑]: "TRYB ALARMU" → [OK]
- 5 [↑]: Wybierz wymagany rodzaj alarmu. → [OK]

"WYŁĄCZONY"

Wyłącza alarm. Przejdź do punktu 15.

"JEDEN RAZ"

Alarm zadzwoni raz o zaprogramowanej porze.

"CODZIENNIE"

Alarm będzie dzwonił codziennie o zaprogramowanej porze.

- 6 Ustaw wymaganą godzinę. → [OK]
- 7 [↑]: "ILOŚĆ POWT." → [OK]
- 8 [↑]: Wybierz wymagane ustawienie. → [OK]
 - Jeśli chcesz, aby alarm włączył się 1 raz, wybierz "WYŁĄCZONY" i przejdź do punktu 11.
- 9 [↑]: "CYKL POWT." → [OK]
- 10 [↑]: Wybierz wymagane ustawienie. → [OK]
- 11 [↑]: "DZWONEK" → [OK]
- 12 [↑]: Wybierz wymagany rodzaj alarmu. → [OK]
 - Zalecamy wybranie innego dzwonka niż dla połączeń zewnętrznych.
- 13 [↑]: "GŁOŚNOŚĆ" → [OK]

- 14 [↑]: Wybierz wymaganą głośność. → [OK]

- 15 [OK]

Uwaga:

- Naciśnij [OK], aby całkowicie wyłączyć alarm.
- Naciśnij dowolny przycisk od [0] do [9], [X] lub [M], aby wyłączyć dźwięk, zostawiając zaprogramowaną godzinę i/lub funkcję drzemki włączoną.
- Jeżeli ktoś korzysta ze słuchawki, alarm nie zadzwoni dopóki słuchawka nie znajdzie się w trybie gotowości.

Identyfikacja abonenta wywołującego

Usługa identyfikacji abonenta wywołującego

Ważne:

- Niniejsze urządzenie jest kompatybilne z usługą identyfikacji abonenta wywołującego. Aby móc korzystać z funkcji identyfikacji abonenta wywołującego, należy uruchomić tę usługę. Więcej informacji można uzyskać u dostawcy usług/operatora.
- Identyfikacja abonenta wywołującego realizowana jest w systemie FSK.

Funkcje identyfikacji abonenta wywołującego

W czasie wywołania wyświetlany jest numer telefonu abonenta wywołującego.

Informacje o ostatnich 50 abonentach wywołujących są rejestrowane w kolejności od najnowszego do najstarszego połączenia.

- Jeżeli urządzenie nie może odebrać informacji o abonencie wywołującym, na wyświetlaczu pojawiają się następujące komunikaty:
 - “INNA STREFA”: Abonent dzwoni z miejsca, gdzie nie ma możliwości identyfikacji abonentów wywołujących.
 - “NR ZASTRZEŻ.”: Abonent ma włączony zakaz identyfikacji.
- Jeżeli urządzenie jest podłączone do centrali abonenckiej (PBX), informacje o abonentach wywołujących mogą nie być odbierane prawidłowo. Skontaktuj się z dostawcą centrali.

Nieodebrane połączenia

Jeśli połączenie nie zostało przyjęte, urządzenie traktuje je jako nieodebrane połączenie i na wyświetlaczu pojawi się komunikat **→**. W ten sposób użytkownik wie, że powinien sprawdzić na liście abonentów wywołujących, kto dzwonił podczas jego nieobecności.

Po obejrzeniu informacji o chociaż jednym nieodebranych połączeniu na liście abonentów wywołujących (str. 20), ikona **→** zniknie z wyświetlacza. W przypadku odebrania nowego połączenia ikona **→** pojawi się ponownie.

Wyświetlanie nazwiska z książki telefonicznej

Jeśli odebrano informacje o abonencie wywołującym i dany numer telefonu jest zarejestrowany w książce telefonicznej urządzenia, zarejestrowane nazwisko jest wyświetlane i zapisywane na liście abonentów wywołujących.

Lista abonentów wywołujących

Ważne:

- Tylko 1 osoba naraz może przeglądać listę abonentów wywołujących. (KX-TGB212)
- Sprawdź, czy ustawienie daty i czasu jest prawidłowe (str. 12).

Przeglądanie listy abonentów wywołujących i oddzwanianie

- [→]**
 - Wyświetlone zostaną informacje o najnowszym połączeniu.
- Naciśnij przycisk **[▼]**, aby przeglądać listę od kolejnego najnowszego wywołania, lub przycisk **[▲]**, aby szukać od najdawniejszego wywołania.
 - Aby zamiast nazwy wyświetlić numer telefonu, naciśnij **[≡/OK]**. → **[+]**: “NR WIDOK” → **[≡/OK]**
 - Aby powrócić, naciśnij **[C]**.
 - Jeśli cały numer telefonu nie jest wyświetlany, naciśnij **[▶]**, aby zobaczyć pozostałe cyfry numeru telefonu.
 - Aby zamiast nazwy lub numeru telefonu wyświetlić datę i godzinę, naciśnij **[▶]**. Aby powrócić, naciśnij **[◀]**.
- Aby oddzwonić, naciśnij przycisk **[↶]**. Aby zakończyć przeglądanie, naciśnij **[⊞]**.

Edytowanie numeru telefonu abonenta wywołującego przed oddzwonieniem

- [→]**
- [+]**: Wybierz wymagany wpis. → **[≡/OK]**
- [+]**: “ZMIEN&POŁĄCZ” → **[≡/OK]**
- Możesz teraz poprawić numer.

Identyfikacja abonenta wywołującego

- Naciśnij przycisk na klawiaturze ([0] do [9]), aby dodać cyfrę, lub [C], aby usunąć cyfrę (str. 14).

5 [↶]

Usuwanie informacji o abonentach wywołujących

- 1 [→]
- 2 [↑]: Wybierz wymagany wpis. → [OK]
- 3 [↑]: "USUN" lub "KAS. WSZYST." → [OK]
- 4 [OK] → [↶]

Zachowywanie danych abonenta wywołującego w książce telefonicznej

- 1 [→]
- 2 [↑]: Wybierz wymagany wpis. → [OK]
- 3 [↑]: "ZAP. DO K-TEL" → [OK]
- 4 Aby zarejestrować nazwisko, kontynuuj od punktu 3, "Rejestrowanie wpisów", str. 16.

Usługa poczty głosowej

Usługa poczty głosowej

Poczta głosowa to usługa automatycznego odbioru połączeń oferowana przez dostawcę usług/operatora. Po uruchomieniu usługi poczty głosowej, system poczty głosowej dostawcy usług/operatora odbiera połączenia, których użytkownik nie jest w stanie sam odebrać lub kiedy linia jest zajęta. Wiadomości są nagrywane przez dostawcę usług/operatora, a nie przez telefon użytkownika. Jeżeli nagrana została nowa wiadomość, na wyświetlaczu słuchawki widoczna jest ikona , jeśli dostępna jest usługa powiadamiania o wiadomościach. Szczegółowe informacje na temat tej usługi można uzyskać u dostawcy usług/operatora.

Ważne:

- Jeśli po odsłuchaniu wszystkich nowych wiadomości ikona  nadal jest widoczna na wyświetlaczu, wyłącz ją, naciskając przycisk [C] na 2 sekundy.

Interkom/lokalizator**Interkom**

Funkcja dostępna w modelu:
KX-TGB212

Połączenia interkomowe są możliwe między słuchawkami, które znajdują się w zasięgu fal radiowych tej samej bazy.

Uwaga:

- Jeśli podczas rozmowy interkomowej zostanie odebrane wywołanie zewnętrzne, usłyszysz przerywany sygnał. Aby przyjąć połączenie, naciśnij przycisk [☎], a następnie [↶].
- Podczas wywołania interkomowego słuchawka dzwoni przez 1 minutę.

Uzyskiwanie połączeń interkomowych

- 1 [☎/OK]
- 2 [↶]: "INTERKOM" → [☎/OK]
- 3 Aby wywołać określoną słuchawkę, wpisz numer słuchawki.
 - Aby zakończyć wywoływanie, naciśnij przycisk [☎].
- 4 Po zakończeniu rozmowy naciśnij przycisk [☎].

Odbieranie połączeń interkomowych

- 1 Aby odpowiedzieć na wywołanie, naciśnij przycisk [↶].
- 2 Po zakończeniu rozmowy naciśnij przycisk [☎].

Lokalizator słuchawki

Odłożoną w nieznanym miejscu słuchawkę można przywołać, aby ją znaleźć.

- 1 **Baza:** Naciśnij [☎].
 - Wszystkie zarejestrowane słuchawki dzwonią przez 1 minutę.
- 2 Aby zakończyć przywołanie:

Baza: Naciśnij [☎].
Słuchawka: Naciśnij [☎].

Transfer połączeń, połączenia konferencyjne

Funkcja dostępna w modelu:
KX-TGB212

Połączenia zewnętrzne można przełączyć na inną załogowaną słuchawkę lub zestawić połączenie konferencyjne między 2 słuchawkami i linią zewnętrzną.

- 1 W trakcie rozmowy zewnętrznej naciśnij przycisk [☎/OK].
- 2 [↶]: "INTERKOM" → [☎/OK]
 - Migająca na wyświetlaczu ikona ☎ sygnalizuje, że połączenie zewnętrzne jest zawieszona.
- 3 Wpisz numer słuchawki, na którą chcesz przełączyć rozmowę.
- 4 Poczekaj, aż wywoływana osoba odbierze.
 - W razie braku odpowiedzi naciśnij przycisk [C], aby powrócić do rozmowy.
- 5 **W celu transferu połączenia:** Naciśnij [☎].
 - Rozmowa zewnętrzna jest przełączana do odpowiedniej osoby.

Aby ustanowić połączenie konferencyjne: Naciśnij [C].

 - Aby wycofać się z rozmowy konferencyjnej, naciśnij [☎]. Pozostałe 2 osoby mogą kontynuować rozmowę.

Transfer połączenia bez rozmowy z użytkownikiem drugiej słuchawki

- 1 Wykonaj czynności od punktu 1 do 3, "Transfer połączeń, połączenia konferencyjne", str. 23.
- 2 [☎]
 - Połączenie zewnętrzne zostanie przełączone na drugą słuchawkę, która zacznie dzwonić.

Uwaga:

- Jeśli użytkownik drugiej słuchawki nie odbierze połączenia w ciągu 30 sekund, ponownie zadzwoni pierwsza słuchawka.

Odbieranie transferowanych połączeń

Aby odpowiedzieć na wywołanie, naciśnij przycisk [↶].

Przydatne informacje

Wpisywanie znaków

Litery i cyfry są wpisywane za pomocą przycisków na klawiaturze. Do każdego przycisku przypisane jest kilka znaków. Dostępne znaki zależą od wybranego trybu wpisywania znaków (str. 24).

- Aby przesunąć kursor w lewo lub w prawo, naciśnij [◀] lub [▶].
- Naciskaj odpowiednie przyciski, aby wpisać litery i cyfry.
- Aby skasować literę lub cyfrę, umieść kursor na prawo od litery lub cyfry, którą chcesz skasować i naciśnij [C].
- Aby przełączyć między małymi i wielkimi literami, naciśnij przycisk [A→a].
- Aby wpisać inny znak przyporządkowany temu samemu przyciskowi, naciśnij najpierw [▶], aby przesunąć kursor na następną pozycję, a następnie naciśnij odpowiedni przycisk.
- Jeśli nie naciśniesz żadnego przycisku w ciągu 5 sekund od wpisania znaku, znak zostanie zapisany, a kursor przesunie się na kolejne miejsce.

Tryby wpisywania znaków

Dostępne tryby wpisywania znaków to: Alfabetyczny (ABC), Numeryczny (0-9), Grecki (ABΓ), Znaki dodatkowe 1 (AĀĀ), Znaki dodatkowe 2 (SŠŠ) i Cyrylica (АБВ). We wszystkich tych trybach, poza Numerycznym, można wybrać wpisywany znak, naciskając kilkakrotnie odpowiadający mu przycisk.

Kiedy wyświetlony jest ekran do wpisywania znaków:

[□] → [⏏]: Wybierz tryb wpisywania znaków. → [OK]

Uwaga:

- ◻ w poniższych tabelach oznacza pojedynczy odstęp.

Tabela znaków alfabetycznych (ABC)

0 ◻	1 &'()*	2 ABC	3 DEF	4 GHI	5 JKL	6 MNO	7 PQRS	8 TUV	9 WXYZ	#
◻ 0	&'()* , - . /	A B C	D E F	G H I	J K L	M N O	P Q R	T U V	W X Y #	
	1	2 a b c	3 d e f	4 g h i	5 j k l	6 m n o	7 p q r s	8 t u v	9 w x y	z 9

Tabela znaków numerycznych (0-9)

0 ◻	1 &'()*	2 ABC	3 DEF	4 GHI	5 JKL	6 MNO	7 PQRS	8 TUV	9 WXYZ	#
0	1	2	3	4	5	6	7	8	9	#

Tabela znaków greckich (ABΓ)

0 ◻	1 &'()*	2 ABC	3 DEF	4 GHI	5 JKL	6 MNO	7 PQRS	8 TUV	9 WXYZ	#
◻ 0	&'()* , - . /	A B Γ	Δ E Z	H Θ I	K Λ M	N Ξ O	Π Ρ Σ	T Υ Φ	X Ψ Ω #	
	1	2	3	4	5	6	7	8	9	

Przydatne informacje

Tabela znaków dodatkowych 1 (AÄÅ)

0	1	2	3	4	5	6	7	8	9	#
0	&'()*	A Ä Å	D E Ę	G Ğ H	J K L	M N Ń	P Q R	T U Ů	W X Y	#
1	, - . /	À Á Â	É Ê Ë	Ĭ Ĳ Ĵ	5	O Ò Ó	S Ş ß	Ú Û Ü	Ý Þ Z	
		Ã Ä Å	Ĕ Ė Ę	Ĳ Ĵ Ķ		Ö Ő Œ	7	Ů Ű Ų	9	
		Ĉ ĉ 2	Ď ě 3	ġ ģ 4	j k l 5	o ò ó 6	p q r s 7	t u ů 8	w x y z 9	
		ā â ã	d e è	g ģ h	j k l 5	m n ñ	p q r s	t u ů	w x y z	
		ä å æ	é ê ë	ĭ ĳ ĵ		o ò ó	ş ş 7	ú û ü	ý ý z	
		ā æ b	ē f 3	ī ĳ ĵ		ō ö ø		ū v 8		
		ĉ ĉ 2				ø 6				

- Następujące znaki są używane jako wielka i mała litera: ø Œ Ű Ų

Tabela znaków dodatkowych 2 (ŠŠš)

0	1	2	3	4	5	6	7	8	9	#
0	&'()*	A Á Ā	D Ď ě	G H I	J K L	M N Ń	P Q R	T Ť U	W X Y	#
1	, - . /	Ā Ā Ā	Ě ě ě	Í 4	Ľ Ľ Ľ	Ň Ő Ó	Ř Ŕ Š	Ú Ů Ů	Ý Ý Z	
		Ā Ā Ā	Ě ě ě		5	Ō Ő Œ	Š Š 7	Ů Ű Ų	Ž Ž Ž	
		ā á ā	d ě e	g h i í	j k l ĺ	m n Ń	p q r	t ť u	w x y	
		Ā Ā Ā	ě ě ě	4	Ľ Ľ 5	ň o ó	ř ŕ š	ú ů Ů	ý ý z	
		Ā Ā Ā	f 3			ō ő Œ	š š 7	Ů Ű Ų	ž ž ž	

- Poniższe znaki są używane jako wielka i mała litera:

Ą Ć Ĉ Ę ĺ Ľ Ľ Ń Ŕ Š Ů Ű Ų Ž ž Ž

Tabela znaków cyrylicy (АБВ)

0	1	2	3	4	5	6	7	8	9	#
0	&'()*	А Б В	Д Е Ж	И Й К	М Н О	Р С Т	Ф Х Ц	Ш Щ	Ъ Э Ю	#
1	, - . /	Г	З	Л	П	У	Ч	Ъ Ы	Я	
2		Г	З	Л	П	У	Ч	Ъ Ы	Я	
3		Г	З	Л	П	У	Ч	Ъ Ы	Я	
4		Г	З	Л	П	У	Ч	Ъ Ы	Я	
5		Г	З	Л	П	У	Ч	Ъ Ы	Я	
6		Г	З	Л	П	У	Ч	Ъ Ы	Я	
7		Г	З	Л	П	У	Ч	Ъ Ы	Я	
8		Г	З	Л	П	У	Ч	Ъ Ы	Я	
9		Г	З	Л	П	У	Ч	Ъ Ы	Я	

Przydatne informacje

Komunikaty o błędach

Komunikat na wyświetlaczu	Przyczyna/rozwiązanie
PAMIĘĆ PEŁNA	<ul style="list-style-type: none"> Pamięć książki telefonicznej jest pełna. Usuń niechciane wpisy (str. 16).

Rozwiązywanie problemów

Jeśli mimo zastosowania się do zaleceń zawartych w tym rozdziale nie udało się rozwiązać problemu, odłącz zasilacz sieciowy bazy i wyłącz słuchawkę, a następnie ponownie podłącz zasilacz i włącz słuchawkę.

Ogólne użytkowanie

Problem	Przyczyna/rozwiązanie
Słuchawka nie włącza się automatycznie nawet po włożeniu naładowanych akumulatorów.	<ul style="list-style-type: none"> Połóż słuchawkę na bazie lub ładowarce aby włączyć słuchawkę.
Urządzenie nie działa.	<ul style="list-style-type: none"> Sprawdź, czy akumulatory są włożone prawidłowo (str. 9). Naładuj akumulatory do pełna (str. 9). Sprawdź podłączenie (str. 9). Odłącz zasilacz sieciowy bazy, aby ją zresetować i wyłącz słuchawkę. Podłącz ponownie zasilacz, włącz słuchawkę i spróbuj jeszcze raz. Wymij akumulatory ze słuchawki, po czym włóż je ponownie. Słuchawka nie została zarejestrowana w bazie. Zarejestruj słuchawkę (str. 29).
Wyświetlacz słuchawki jest wygaszony.	<ul style="list-style-type: none"> Słuchawka nie jest włączona. Włącz zasilanie (str. 12).
Nie słycać sygnału zgłoszenia centrali.	<ul style="list-style-type: none"> Należy używać kabla telefonicznego dołączonego do telefonu. Stary kabel telefoniczny może mieć inne ustawienie wewnętrznych przewodów. Zasilacz sieciowy bazy lub przewód linii telefonicznej nie są podłączone. Sprawdź podłączenie. Odłącz przewód linii telefonicznej z bazy i podłącz go do sprawnego aparatu telefonicznego. Jeżeli ten aparat działa prawidłowo, zgłoś urządzenie do naprawy w punkcie serwisowym. Jeżeli aparat nie działa prawidłowo, skontaktuj się z dostawcą usług telekomunikacyjnych/operatorem.
Nie można korzystać z funkcji połączenia interkomowego.	<ul style="list-style-type: none"> Ta funkcja jest dostępna między słuchawkami. Chociaż na słuchawce widać tekst "INTERKOM", funkcja ta nie jest dostępna w modelach z jedną słuchawką.

Przydatne informacje**Funkcje programowane przez użytkownika**

Problem	Przyczyna/rozwiązanie
Tekst na wyświetlaczu jest wyświetlany w niezrozumiałym języku.	<ul style="list-style-type: none"> Zmień język komunikatów wyświetlacza (str. 12).

Ładowanie akumulatorów

Problem	Przyczyna/rozwiązanie
Sluchawka generuje sygnały dźwiękowe i/lub wyświetla ikonę  .	<ul style="list-style-type: none"> Akumulator wymaga naładowania. Naładuj akumulatory do pełna (str. 9).
Akumulatory zostały w pełni naładowane, ale <ul style="list-style-type: none"> poziom naładowania akumulatorów nie zwiększa się lub czas działania wydaje się krótszy. 	<ul style="list-style-type: none"> Wyczyść końce akumulatorów (+, -) i styki urządzenia suchą ściereczką, po czym naładuj akumulatory ponownie. Wymień akumulatory na nowe (str. 9).

Wykonywanie/odbieranie połączeń, interkom

Problem	Przyczyna/rozwiązanie
 miga.	<ul style="list-style-type: none"> Sluchawka znajduje się zbyt daleko od bazy. Podejdź bliżej. Zasilacz sieciowy bazy nie jest prawidłowo podłączony. Podłącz ponownie zasilacz sieciowy do bazy. Sluchawka nie jest zarejestrowana w bazie. Zarejestruj ją (str. 29).
Słychać szumy, wtrącenia i zanikanie dźwięku.	<ul style="list-style-type: none"> Sluchawka lub baza znajdują się w miejscu, gdzie występują silne zakłócenia elektryczne. Zmień położenie bazy i korzystaj ze słuchawki z dala od źródeł zakłóceń. Podejdź bliżej bazy. Jeśli korzystasz z usługi DSL/ADSL, zalecamy podłączenie filtra DSL/ADSL między bazą a gniazdem linii telefonicznej. Szczegółowe informacje uzyskasz u dostawcy usługi DSL/ADSL. Odłącz zasilacz sieciowy bazy, aby ją zresetować i wyłącz słuchawkę. Podłącz ponownie zasilacz, włącz słuchawkę i spróbuj jeszcze raz.
Sluchawka nie dzwoni.	<ul style="list-style-type: none"> Dzwonek jest wyłączony. Wyreguluj głośność dzwonka (str. 14).
Nie można uzyskać połączeń.	<ul style="list-style-type: none"> Ustawiono niewłaściwy tryb wybierania numerów. Zmień ustawienie (str. 13). Sluchawka znajduje się zbyt daleko od bazy. Podejdź bliżej i spróbuj ponownie. Ktoś korzysta z drugiej słuchawki.*1 Poczekaaj chwilę i spróbuj ponownie.

*1 KX-TGB212

Przydatne informacje

Identyfikacja abonenta wywołującego

Problem	Przyczyna/rozwiązanie
Dane o abonencie wywołującym nie są wyświetlane.	<ul style="list-style-type: none"> Należy wykupić abonament na usługę identyfikacji abonenta wywołującego. Więcej informacji można uzyskać u dostawcy usług/operatora. Jeśli urządzenie jest podłączone do innego sprzętu telefonicznego, odłącz je i podłącz bezpośrednio do gniazda ściennego. Jeśli korzystasz z usługi DSL/ADSL, zalecamy podłączenie filtra DSL/ADSL między bazą a gniazdem linii telefonicznej. Szczegółowe informacje uzyskasz u dostawcy usługi DSL/ADSL. Inny sprzęt telefoniczny powoduje zakłócenia. Odłącz inny sprzęt i spróbuj ponownie.
Informacje o abonencie wywołującym są wyświetlane z opóźnieniem.	<ul style="list-style-type: none"> Zależnie od dostawcy usług/operatora urządzenie może wyświetlać informacje o abonencie wywołującym dopiero po 2 dzwonekach albo później. Podejdź bliżej bazy.
Zmieniła się godzina ustawiona w urządzeniu.	<ul style="list-style-type: none"> Nieprawidłowe informacje o godzinie odebrane w ramach identyfikacji abonenta wywołującego spowodowały zmianę ustawień. Przesław funkcję regulacji czasu na "RĘCZNIĘ" (wyłączone) (str. 17).

Zalanie

Problem	Przyczyna/rozwiązanie
Do słuchawki/bazy przedostał się jakiś płyn lub wilgoć w innej postaci.	<ul style="list-style-type: none"> Odłącz zasilacz sieciowy i przewód linii telefonicznej od bazy. Wyjmij akumulatory ze słuchawki i odczekaj przynajmniej 3 dni. Kiedy słuchawka/baza całkowicie wyschną, podłącz ponownie zasilacz sieciowy i przewód linii telefonicznej. Włóż akumulatory i naładuj je do pełna przed użytkowaniem. Jeśli urządzenie nie działa prawidłowo, skontaktuj się z najbliższym autoryzowanym serwisem.

Ostrzeżenie:

- Aby uniknąć trwałych uszkodzeń, nie próbuj suszyć urządzenia w kuchenke mikrofalowej.

Przydatne informacje

Rejestrowanie słuchawki w bazie

- 1 Słuchawka:**
[OK]
- 2** [↑]: "USTAWIENIA" → [OK]
- 3** [↑]: "REJESTR. SŁ." → [OK]
- 4 Baza:**
Naciśnij przycisk [☎] na około 5 sekund. (Brak sygnału rejestracji)
 - Jeśli zaczną dzwonić wszystkie zarejestrowane słuchawki, naciśnij ponownie przycisk [☎], aby przerwać dzwonienie i powtórz czynności opisane w tym punkcie. (KX-TGB212)
- 5 Słuchawka:**
Poczekaj, aż na wyświetlaczu pojawi się komunikat "PIN: ____". → Wpisz kod PIN bazy (ustawienie fabryczne: "0000"). → [OK]
 - Jeśli nie pamiętasz kodu PIN, skontaktuj się z najbliższym autoryzowanym serwisem.
 - Dalsze czynności muszą być zakończone w ciągu 90 sekund.
- 6** Zaczekaj, aż usłyszysz długi sygnał dźwiękowy, po czym wprowadź numer słuchawki, którą chcesz zarejestrować.
 - Po pomyślnym zarejestrowaniu słuchawki ikona ∇ na wyświetlaczu przestanie migać.
 - Jeśli ikona ∇ nadal miga, powtórz procedurę od punktu 1.

Wyrejestrowanie słuchawki

Słuchawka może anulować swoją rejestrację w bazie lub inne słuchawki zarejestrowane w tej samej bazie. Umożliwia to zakończenie bezprzewodowego połączenia słuchawki z systemem.

- 1** [OK][#][1][3][1] → Wpisz kod PIN bazy (ustawienie fabryczne: "0000").
 - Wyświetlane są wszystkie słuchawki zarejestrowane w bazie.
- 2** Wpisz numer słuchawki, którą chcesz anulować. → [OK]
 - Słychać sygnał potwierdzenia.
- 3** [☎]

Zmiana kodu PIN (Personal Identification Number: własnego numeru identyfikacyjnego) bazy

Ważne:

- Jeśli zmieniasz kod PIN, zanotuj sobie nowy PIN. Urządzenie nie podaje informacji o kodzie PIN. Jeśli nie pamiętasz kodu PIN, skontaktuj się z najbliższym autoryzowanym serwisem.

- 1** [OK]
- 2** [↑]: "USTAWIENIA" → [OK]
- 3** [↑]: "ZMIEN PIN" → [OK]
- 4** Wprowadź aktualny 4-cyfrowy kod PIN bazy (domyślny: "0000").
- 5** Wprowadź nowy 4-cyfrowy kod PIN bazy.
- 6** Wprowadź ponownie nowy 4-cyfrowy kod PIN bazy. → [☎]

Przydatne informacje

Deklaracja zgodności

Panasonic

Panasonic System Networks Co., Ltd.
1-62, 4-chome, Minoshima, Hakata-ku, Fukuoka 812-8531 Japan

Declaration of Conformity 022264

Document No. PCTP-140122-01

(Issuer's name & address)

Panasonic System Networks Co., Ltd.
Hakata-ku, Fukuoka, Japan

(Object of the declaration)

(Product) : Digital Enhanced Cordless Telephone
(Trade Name) : Panasonic
(Package Nr.) : KX-TGB210xx, KX-TGB212xx, KX-TGB213xx, KX-TGB214xx,
(Model Nr.) : Base Unit KX-TGB210xx
Handset KX-TGBA20xx
Charger Cradle PNL1C1059
AC Adaptor PNLV226E, PNLV226CE

< A >

Note: Suffix "xx" in model designations can be any combination of characters A-Z or blank, and denotes country code.

The object of the declaration described above is in conformity with the requirements of the following EU legislations and harmonized standards. For the RoHS Directive, this declaration of conformity is issued under the sole responsibility of the manufacturer:

(Council Directive)	: 1999/5/EC	< B >
(Council recommendation)	: 1999/519/EC	
(Harmonized Standards)	: EN 60950-1:2006 +A11:2009 +A1:2010 +A12:2011	< C >
	: EN 301 406 V2.1.1	
	: EN 301 489-1 V1.9.2	EN 301 489-6 V1.3.1
	: EN 50360:2001 +A1:2012	EN 50385:2002
(Council directive)	: 2009/125/EC	
(Implementing Measure for ErP Directive)	: Commission Regulation (EC) No.278/2009	
	: Commission Regulation (EC) No.1275/2008	
(Harmonized Standards)	: EN 50563:2011	
(Council directive)	: 2011/65/EU	
(Harmonized Standards)	: EN 50581:2012	

The last two digits of the year in which the CE marking was affixed the first time : 14

Signed for and on behalf of :

Makoto Kabamoto
(Printed Name) : Makoto Kabamoto
(Title) : Senior Technical Regulation Manager
(Date of issue) : 28 February, 2014

Authorised Representative in EU:
Panasonic Testing Centre
Panasonic Marketing Europe GmbH
Winsbergring 15, 22525 Hamburg, Germany

(Signature) : *W. Kühl*
(Printed name) : Wolfram Kühl
(Date) : 28. Feb. 2014

Urządzenie będące przedmiotem powyższej deklaracji <A> spełnia wymagania następujących przepisów prawnych Unii Europejskiej i norm zharmonizowanych <C>.

Indeks

- A** Akumulatory: 9, 10
Alarm: 19
Awaria zasilania: 10
- C** Chwilowe wybieranie tonowe: 15
- D** Data i czas: 12
- E** Edytowanie listy abonentów wywołujących: 20
- G** Głośność
Dzwonek (słuchawka): 14
Wkładka słuchawkowa: 14
- I** Identyfikacja abonenta wywołującego: 20
Identyfikacja połączenia oczekującego: 15
Interkom: 23
- K** Komunikaty o błędach: 26
Książka telefoniczna: 16
- L** Lista abonentów wywołujących: 20
- N** Nieodebrane połączenia: 20
- O** Odbieranie połączeń: 14
Odbiór automatyczny: 14
- P** Pauza: 14
PIN: 29
Poczta głosowa: 22
Połączenia konferencyjne: 23
Połączenie oczekujące: 15
Ponowne przywołanie/funkcja Flash: 15
Ponowne wybieranie numeru: 14
Przyciski funkcyjne/Przycisk nawigacyjny: 11
- R** Regulacja czasu: 17
Rodzaj dzwonka: 17
Rozwiązywanie problemów: 26
- S** Słuchawka
Lokalizator: 23
Rejestracja: 29
Wyrejestrowanie: 29
Sygnały przycisków: 18
- T** Transfer połączeń: 23
Tryb prywatności: 18
Tryb wybierania: 13
- U** Uzyskiwanie połączeń: 14
- W** Włączanie i wyłączanie zasilania: 12
Wpisywanie znaków: 24
Współdzielenie połączenia: 15
Wybieranie łańcuchowe: 16
Wyciszenie: 15
Wyświetlacz
Język: 12
Kontrast: 18

Informacje do zachowania na przyszłość

Zalecamy zanotowanie sobie następujących informacji na wypadek ewentualnych napraw w okresie gwarancyjnym.

Nr seryjny Data zakupu

(umieszczony na spodzie bazy)

Nazwa i adres sprzedawcy

Dołącz tutaj swój dowód zakupu.

Infolinia tel.:

801 003 532 - numer dla połączeń z numerów stacjonarnych

22 295 37 27 - numer dla połączeń z numerów stacjonarnych i komórkowych

Zakupy przez Internet w eShop: <http://shop.panasonic.eu>

€2200

Produkt Panasonic

Produkt objęty jest E-Gwarancją Panasonic.

Prosimy o zachowanie dowodu zakupu.

Warunki gwarancji oraz informacje o produkcie

są dostępne na stronie www.panasonic.com/pl

lub pod numerem telefonu:

801 003 532 - numer dla połączeń z sieci stacjonarnej

22 295 37 27 - numer dla połączeń z sieci stacjonarnej oraz komórkowej

Dystrybucja w Polsce

Panasonic Marketing Europe GmbH

(Spółka z ograniczoną odpowiedzialnością)

Oddział w Polsce

ul. Wołoska 9A, 02-583 Warszawa

Panasonic System Networks Co., Ltd.

1-62, 4-chome, Minoshima, Hakata-ku, Fukuoka 812-8531, Japan

© Panasonic System Networks Co., Ltd. 2014



PNQX6535YA

PNQX6535YA TC0314MU1044