

PODRĘCZNIK UŻYTKOWNIKA

System Micro Hi-Fi

Proszę dokładnie przeczytać ten podręcznik przed rozpoczęciem użytkowania zestawu i zachować go na przyszłość.

FA168 (FA168, CMS2640F)



MFL69322017

Informacja dot. bezpieczeństwa



OSTROŻNIE: Ten produkt zawiera system laserowy. Aby zapewnić prawidłowe użytkowanie urządzenia, uważnie przeczytaj niniejszy podręcznik i zachowaj go na przyszłość. Jeżeli zajdzie potrzeba konserwacji urządzenia, skontaktuj się z autoryzowanym serwisem.

Wykonywanie procedur sterowania, regulacji lub jakichkolwiek innych niż tutaj podane może być przyczyną narażenia na niebezpieczne promieniowanie.

Nie otwieraj obudowy, ponieważ może to być przyczyną narażenia na bezpośrednie działanie wiązki lasera.

OSTROŻNIE dotycząca przewodu zasilania

W przypadku większości urządzeń zalecane jest, aby były podłączone do osobnego obwodu, To znaczy do pojedynczego gniazdka, które zasilają tylko dane urządzenie i nie ma innych wyjść lub odgałęzień. Dla pewności sprawdź stronę ze specyfikacjami technicznymi w niniejszym podręczniku użytkownika. Nie przeciążaj gniazdek zasilających. Przeciążone, luźne, uszkodzone lub przepalone gniazdzka, kable zasilające lub przedłużające stwarzają zagrożenie. Jakakolwiek z powyższych sytuacji może być przyczyną porażenia prądem lub pożaru. Okresowo sprawdzaj przewód zasilający urządzenia i jeśli pojawią się oznaki uszkodzenia lub pogorszenie działania, odłącz go, zaprzestań korzystania z urządzenia i zleć zastąpienie przewodu pracownikom autoryzowanego serwisu. Zabezpiecz przewód zasilania przed fizycznym lub mechanicznym niewłaściwym użytkowaniem tj. przed skręcaniem, zapętlaniem, zaciskaniem, przytrząskiwaniem drzwiami lub następowaniem. Zwróć szczególną uwagę na wtyczki, gniazdzka ściennie oraz miejsce, w którym przewód łączy się z urządzeniem. Wyjmij wtyczkę przewodu zasilającego, aby odłączyć od zasilania. Podczas instalacji urządzenia, upewnij się, że wtyczka jest łatwo dostępna.



OSTROŻNIE
RYZIKO PORAŻENIA PRĄDEM
NIE OTWIERAĆ

OSTROŻNIE: ABY ZREDUKOWAĆ RYZYKO PORAŻENIA PRĄDEM ELEKTRYCZNYM, NIE NALEŻY SAMODZIELNIE ZDEJMOWAĆ POKRYWY (LUB TYLNEJ POKRYWY). W ŚRODKU BRAK ELEMENTÓW, KTÓRE MOGĄ BYĆ NAPRAWIONE PRZEZ UŻYTKOWNIKA. SERWISOWANIE NALEŻY POWIERZYĆ WYKWALIFIKOWANEMU PERSONELOWI.



Symbol błyskawicy w trójkącie informuje użytkownika o obecności niez izolowanego, niebezpiecznego napięcia elektrycznego wewnątrz produktu, które powoduje znaczące zagrożenie porażeniem elektrycznym.



Symbol wykrzyknika w trójkącie informuje użytkownika o obecności ważnych instrukcji dot. obsługi i konserwacji (serwisowania) w dokumentacji dołączonej do produktu.

OSTRZEŻENIE: CHRONIĆ URZĄDZENIE PRZED DESZCZEM I WILGOCIĄ, ABY UNIKNĄĆ POŻARU LUB PORAŻENIA PRĄDEM.

OSTRZEŻENIE: Nie instalować urządzenia w przestrzeni zamkniętej jak np. szafka itd.

OSTROŻNIE: Nie zasłaniać otworów wentylacyjnych. Ustaw urządzenie zgodnie z instrukcjami dostarczonymi przez producenta. Szczeliny i otwory wentylacyjne w obudowie urządzenia umożliwiają jego wentylację, zapewniają niezawodną pracę i chronią je przed przegrzaniem. Nie kładź urządzenia na łóżku, sofie, dywanie lub na innej podobnej powierzchni, która mogłaby doprowadzić do zatkania tych otworów. Nie umieszczaj urządzenia w zabudowie izolującej, takiej jak szafka czy stojaki, chyba że zostanie zapewniona odpowiednia wentylacja lub jest to zgodne z instrukcją producenta.

Urządzenie jest wyposażone w przenośną baterię lub akumulator.

Bezpieczny sposób wyjęcia baterii lub

akumulatora z urządzenia: wyjmij poprzednie baterie lub akumulatory i wykonaj kroki w odwrotnej kolejności niż podczas montażu.

Aby uniknąć zanieczyszczenia środowiska oraz możliwego zagrożenia zdrowia człowieka i zwierząt, zutylizuj stare baterie i akumulatory w odpowiedni sposób, czyli zanieś je w miejsce przyjmowania zużytych baterii. Nie wyrzucaj zużytych baterii i akumulatorów wraz z innymi odpadami. Zalecamy korzystanie z lokalnych, darmowych systemów zwrotu baterii i akumulatorów. Bateria nie może być narażona na działanie nadmiernej ciepła jak np. promienie słoneczne, ogień itp.

OSTROŻNIE: To urządzenie nie może być wystawione na działanie wody (kapiącej lub rozpryskiwanej) i nie należy kłaść na nim przedmiotów wypełnionych cieczą, takich jak wazony.

Urządzenia bezprzewodowe dla Unii Europejskiej

CE 0197

Firma LG Electronics deklaruje, że niniejszy(e) produkt(y) jest/są zgodne z podstawowymi wymaganiami oraz innymi postanowieniami Dyrektyw 1999/5/EC, 2004/108/EC, 2006/95/EC, 2009/125/EC oraz 2011/65/EU.

Prosimy o kontakt na poniższy adres, aby uzyskać kopię Deklaracji Zgodności (Declaration of Conformity).

Biuro do kontaktu w sprawie zgodności tego produktu:

LG Electronics Inc.
EU Representative, Krijgsman 1,
1186 DM Amstelveen, Holandia

- Pamiętaj, że NIE jest to punkt kontaktowy związany z obsługą klienta. Obsługą klienta zajmują się punkty wymienione w karcie gwarancyjnej, a oprócz tego można skontaktować się ze sprzedawcą, u którego nabyto produkt.

Tylko do użytku wewnątrz pomieszczeń.

Oświadczenie dotyczące promieniowania radiowego

Urządzenie to powinno zostać zainstalowane oraz użytkowane w odległości co najmniej 20 cm pomiędzy grzejnikiem a ciałem użytkownika.

Likwidacja zużytego urządzenia



1. Wszystkie elektryczne i elektroniczne urządzenia powinny być oddawane do specjalnych punktów zbiórki wyznaczonych przez miejscowe lub regionalne władze.
2. Właściwa likwidacja urządzenia pomoże chronić środowisko naturalne i ludzkie zdrowie.
3. Więcej szczegółowych informacji o likwidacji zużytego urządzenia można uzyskać w urzędzie miasta, punktach zbiórki odpadów lub w sklepie, gdzie produkt został kupiony.

Likwidacja zużytych baterii/akumulatorów



Pb

1. Symbol ten może pojawiać się wraz z chemicznymi oznaczeniami rtęci (Hg), kadmu (Cd) lub ołowiu (Pb), jeżeli bateria zawiera ponad 0,0005% rtęci, 0,002% kadmu lub 0,004% ołowiu.
2. Wszystkie baterie/akumulatory powinny być utylizowane w oddzieleniu od innych odpadów komunalnych przez jednostki wyznaczone do tego celu przez władze rządowe lub lokalne.
3. Właściwy sposób utylizacji zużytych baterii/akumulatorów pomoże zapobiec potencjalnie negatywnemu wpływowi na zdrowie ludzi i zwierząt oraz środowisko.
4. Aby uzyskać więcej informacji o sposobach utylizacji zużytych baterii/akumulatorów, skontaktuj się z władzami lokalnymi, przedsiębiorstwem zajmującym się utylizacją odpadów lub sklepem, w którym produkt został kupiony.

Spis treści

1 Getting Started

- 2 Informacja dot. bezpieczeństwa
- 6 Cechy produktu
- 7 Wymagania dotyczące odtwarzalnego pliku
- 8 Panel przedni
- 10 Panel tylny
- 11 Pilot zdalnego sterowania

2 Connecting

- 12 Podłączanie głośników
- 12 – Przyłączanie głośników do urządzenia
- 12 Podłączenie anteny
- 13 Optional Equipment Connection
- 13 – USB Connection
- 13 – Podłączenie port urządzeń przenośnych (PORT.IN)
- 14 – Złącze słuchawek PHONES

3 Funkcja

- 15 Działania podstawowe
- 15 – Operacje CD/ USB
- 15 – Obsługa urządzenia z systemem Android
- 18 Używanie bezprzewodowej technologii Bluetooth
- 18 – Odtwarzanie muzyki z urządzenia Bluetooth
- 20 Korzystanie z aplikacji Bluetooth
- 20 – Zainstaluj aplikację LG Bluetooth Remote" na swoim Urządzeniu Bluetooth
- 21 – Aktywacja Bluetooth za pomocą aplikacji "LG Bluetooth Remote"
- 22 Obsługa radia
- 22 Słuchanie radia
- 22 – Polepszenie słabego odbioru stacji FM
- 22 – Zapisywanie stacji radiowych
- 22 – Usuwanie wszystkich zapisanych stacji

- 22 – Informacje o aktualnej stacji radiowej
- 23 Inne działania
- 23 – Zaprogramowane odtwarzanie
- 23 – Wyświetlanie informacji o plikach
- 23 – Chwilowe wyłączenie dźwięku
- 23 – DEMO
- 24 – Wybieranie folderu oraz MP3/WMA/FLAC
- 24 – Kasowanie pliku MP3/WMA/FLAC
- 25 Ustawianie zegara
- 25 – Ustawienie trybu dźwięku
- 25 Ustawianie zegara
- 25 – Ustawianie zegara przez aplikację "LG Bluetooth Remote"
- 26 – Urządzenie jako budzik
- 26 – Ustawianie zegara zasypiania
- 26 – Przyciemnienie (Dimmer)
- 26 – Automatyczne wyłączenie zasilania
- 27 Zaawansowane działania
- 27 – Nagrywanie na nośnik USB
- 27 – Wybór szybkości transmisji i prędkości nagrywania

4 Rozwiązywanie problemów

- 28 Rozwiązywanie problemów

5 Załącznik

- 29 Znaki handlowe i licencje
- 30 Specyfikacje
- 31 Obsługa urządzenia
- 31 – Uwagi dotyczące płyt
- 31 – Obsługa urządzenia

1

2

3

4

5

Cechy produktu

Bluetooth®

Odsłuchiwanie muzyki z urządzenia Bluetooth.

Port wejściowy urządzeń przenośnych (Portable In)

Umożliwia słuchanie muzyki z urządzeń przenośnych (odtwarzacz MP3, notebook itp)

Stworzone dla urządzeń z systemem Android

Po wykonaniu prostego połączenia można cieszyć się muzyką ze swojego urządzenia z systemem Android.

Nagrywanie bezpośrednio na nośnik USB

Nagrywanie muzyki na urządzenie USB.

LG Bluetooth Remote

LG Bluetooth Remote to Aplikacja która pozwala ci kontrolować niektóre z najnowszych urządzeń Audio LG. Patrz strony 20-21.

Wymagania dotyczące odtwarzalnego pliku

Wymagania dotyczące plików muzycznych MP3/ WMA/FLAC

Urządzenie zapewnia kompatybilność z plikami MP3/ WMA/FLAC zgodnie z poniższymi ograniczeniami:

- Częstotliwość próbkowania:
MP3 : od 8 do 48 kHz
WMA : od 8 do 48 kHz
FLAC : od 8 do 96 kHz(USB),
od 8 do 48 kHz(CD)
- Prędkość transmisji danych: od 8 do 320 kb/s (MP3), 40 do 192 kb/s (WMA)
- Maksymalna liczba plików: poniżej 999
- Rozszerzenia plików: .mp3/.wma/.flac
- Format plików CD-ROM: ISO9660/ JOLIET
- Obsługiwany kanał (FLAC): maksymalnie 2 kanały
- Obsługa sygnału wyjściowego (FLAC): 16 bitów
- b/s (FLAC): maks. 2,5 Mb/s

Funkcja DTS nie jest obsługiwana. Dźwięk w formacie DTS nie jest odtwarzany.

Podczas formatowania płyt wielokrotnego zapisu ustaw format na [Mastered], tak aby płyta była kompatybilna z odtwarzaczami LG. Jeżeli wybrana zostanie opcja Live File System, nie będzie można jej używać w odtwarzaczach LG. (Mastered/Live File System: system formatu dysku dla Windows Vista)

Kompatybilne urządzenia USB

- Odtwarzacz MP3: odtwarzacz MP3 typu flash.
- Dysk flash USB: urządzenia obsługujące USB2.0 lub USB1.1.
- Funkcja USB tego urządzenia nie obsługuje niektórych urządzeń USB.

Wymagania dotyczące urządzeń USB

- Urządzenia, które po podłączeniu do komputera wymagające instalacji dodatkowego oprogramowania, nie będą obsługiwane.
- Nie wyjmuj urządzenia USB podczas jego działania.
- Przeszukanie urządzeń USB o dużej pojemności może potrwać dłużej niż kilka minut.
- Aby uniknąć utraty danych, należy zrobić kopię zapasową.
- W przypadku korzystania z przedłużacza lub koncentratora USB (hub), urządzenie USB nie będzie rozpoznane.
- Urządzenia korzystające z sytemu plików NTFS nie będą obsługiwane. (Obsługiwany jest tylko system plików FAT (16/32)).
- Urządzenie nie będzie obsługiwane, gdy całkowita liczba plików będzie wynosić 1,000 lub więcej.
- Zewnętrzne dyski twarde, czytniki kart, urządzenia zablokowane lub urządzenia USB typu twardego i telefony komórkowe nie są obsługiwane.
- Gniazda USB urządzenia nie można podłączyć do komputera PC. Urządzenie nie może być używane jako pamięć zewnętrzna.
- Niektóre urządzenia USB mogą nie współpracować z tym urządzeniem.
- Kiedy urządzenie jest włączone można ładować urządzenie Android przez port USB.

Panel przedni

1

Wprowadzenie

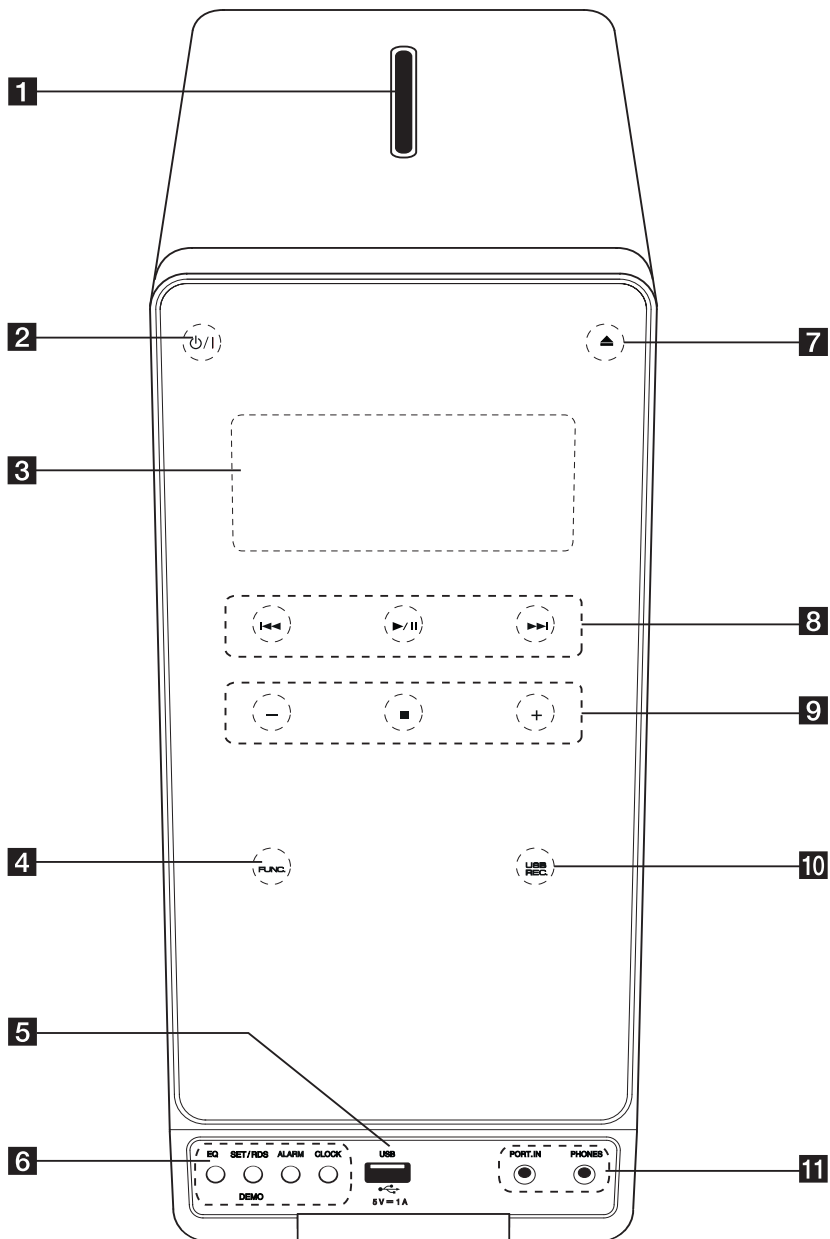

- 1** Otwórz Dysku
Włóż dysk do otworu dysku, etykietą po lewej stronie.
- 2**  /  (ZASILANIE)
Włącza ON lub wyłącza OFF urządzenie.
- 3** Okienko wyświetlacza
Pokazuje bieżący status odtwarzacza.
- 4** **FUNC.** (FUNCTION)
Zmiana źródła wejściowego lub funkcji.
- 5** Port USB
Podłącz urządzenie USB.
- 6** **EQ**
Wybór efektów dźwiękowych.
- SET/RDS, DEMO**
Potwierdza ustawienia./ RDS (Radio Data System). Naciśnij DEMO w stanie wyłączenia aby uruchomić demonstrację funkcja na ekranie wyświetlacza. Aby anulować, ponownie naciśnij DEMO.
- ALARM**
Funkcja ALARM pozwala włączać lub wyłączać odtwarzanie CD, USB i radia o określonym czasie.
- CLOCK**
Ustawienie zegara i sprawdzanie czasu.
- 7**  (Otwieranie / Zamykanie)
Wysuwanie lub wsuwanie płyty DVD/CD do urządzenia.
- 8**    (Przeskocz/Wyszukaj):
Przełącza na następny lub poprzedni plik/ścieżkę.
Przeszukuje wstecz lub w przód. (Naciśnij i przytrzymaj przycisk)
Dostrajanie stacji radiowej.
- ▶/||** (PLAY / PAUSE)
Rozpoczyna odtwarzanie.
Naciśnij ponownie, aby wyjść z trybu wstrzymania.
Wybiera stereo/mono w trybie FM.
- 9** **+ / -** (VOLUME)
Regulacja poziomej głośności.
- (STOP)
Zatrzymuje odtwarzanie.
- 10** **USB REC.**
Nagrywanie do USB.

- 11** **PORT. IN**
Podłącz przenośny odtwarzacz z wyjściem audio.

PHONES

Odtwarzanie muzyki ze słuchawek. (3,5 mm)



Ostrożnie

Środki ostrożności dotyczące używania przycisków dotykowych

- Przyciski dotykowe należy dotykać czystymi i suchymi rękami.- W wilgotnym środowisku wytrzyj przyciski dotykowe z wilgoci przed użyciem.
- Nie należy mocno naciskać przycisków dotykowych.
- Naciskanie ich ze zbyt dużą siłą może spowodować zniszczenie ich czujników.
- Aby przycisk działał poprawnie, wystarczy go dotknąć.
- Uważaj, aby nie dotykać przycisków dotykowych materiałami przewodzącymi, np. z metalu. Może to spowodować powstanie usterek.

Panel tylny

1

Wprowadzenie

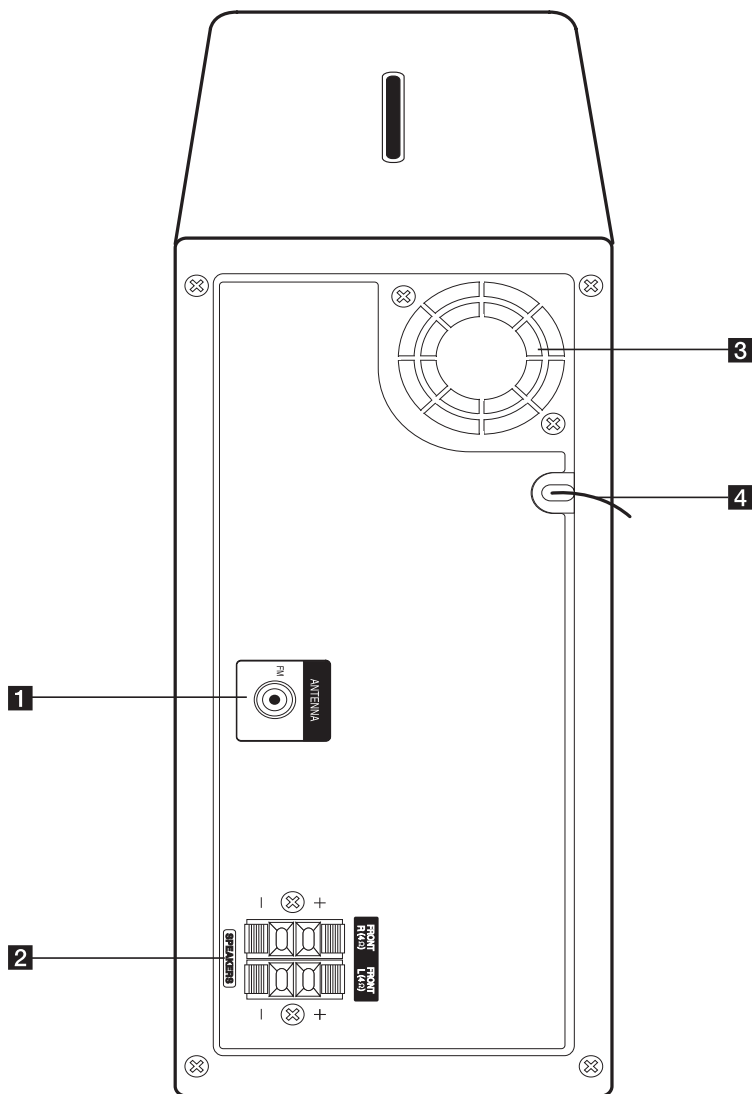

1 **ANTENNA (FM)**
Połączenie z anteną kablową FM.

2 Złącze **SPEAKERS**

3 Wentylator

4 Kabel zasilania

Pilot zdalnego sterowania

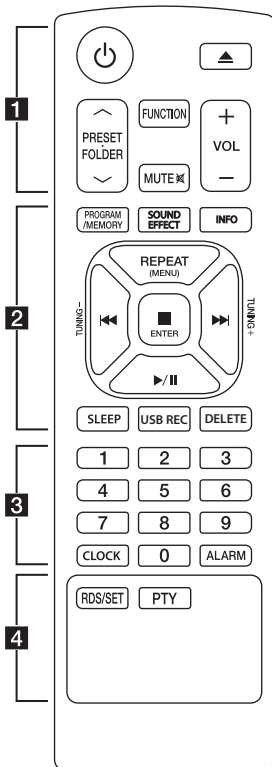

Wymiana baterii

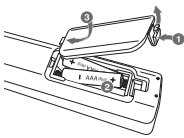

Remove the battery cover on the rear of the Remote Control, and insert two (size AAA) batteries with \oplus and \ominus matched correctly

..... 1

POWER (ZASILANIE): Włóżca (ON) lub wyłączca (OFF) zasilanie urządzenia.

▲ (Otwieranie / Zamykanie): Wysuwanie płyty z odtwarzacza.

PRESET FOLDER \wedge / \vee :

- Wyszukiwanie folderu z plikami MP3/WMA/FLAC. Jeżeli odtwarzana jest zawartość z CD/USB zawierającego pliki MP3/WMA/FLAC w różnych folderach, naciśnij **PRESET/ FOLDER \wedge / \vee** , aby wybrać folder, który ma być odtwarzany.

- Wybór zaprogramowanego numeru dla stacji radiowej

FUNCTION : wybór funkcji oraz źródła.

MUTE \boxtimes : wyciszenie dźwięku.

VOL \oplus / \ominus : dostosowanie głośności głośników.

..... 2

PROGRAM/MEMORY :

- Zapisywanie stacji radiowych.
- Tworzenie listy odtwarzania z wybranymi utworami.

SOUND EFFECT : wybór efektów dźwiękowych.

INFO : wyświetlanie informacji o utworach muzycznych. Pliki MP3 często posiadają znaczniki ID3. Takie jak: tytuł utworu lub albumu czy nazwa artysty oraz czas.

REPEAT (MENU) : Losowe odtwarzanie utworów/plików.

◀◀ / ▶▶ (Pomiń/szukaj) :

- Pominięcie szybkiego odtwarzania wstecz lub do przodu.
- Wyszukiwanie wewnątrz utworu/pliku.

TUNING \pm :

Wybór stacji radiowych.

■ ENTER :

- Zatrzymanie odtwarzania lub nagrywania.
- Anulowanie funkcji DELETE.

▶/|| (Odtwarzaj/pauza) :

Uruchamianie lub chwilowe zatrzymanie odtwarzania.

SLEEP : Ustawienie automatycznego wyłączenia urządzenia o określonej porze. (Przyciemnienie: jasność wyświetlacza zmniejszy się o połowę).

USB REC : rozpoczęcie nagrywania

DELETE : usuwanie plików MP3/WMA/FLAC. (tylko USB)

..... 3

Przyciski numeryczne 0 do 9 :

Wybiera numer ścieżki, pliku lub pamięci.

CLOCK : ustawienie zegara i sprawdzenie godziny.

ALARM : wykorzystanie odtwarzacza jako budzika.

..... 4

RDS/SET :

- RDS (Włączenie funkcji RDS (Radio Data System))
- Potwierdzenie ustawień zegara i alarmu.

PTY : wyszukiwanie stacji radiowych według typu.

Podłączanie głośników

Przyłączanie głośników do urządzenia

Aby podłączyć kabel do urządzenia, wciśnij palcem plastikową klapkę, aby otworzyć styki. Wsuń przewód i zwolnij klapkę.

Podłącz czarny koniec każdego przewodu do styków oznaczonych znakiem – (minus), a drugi koniec do styku oznaczonego znakiem + (plus).

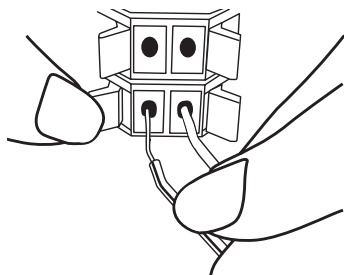

Ostrożnie

Głośniki zawierają elementy magnetyczne, więc na ekranie telewizora lub monitora komputerowego mogą wystąpić zakłócenia kolorów. Głośniki należy ustawić z dala od telewizora lub monitora komputerowego.

Podłączenie anteny

Podłącz dołączoną antenę FM aby słuchać radia.

Podłącz przewód antenowy FM do złącza anteny FM.

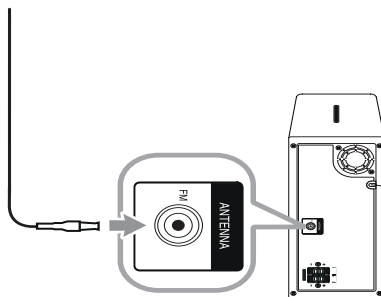

Uwaga

Antena FM musi być całkowicie rozłożona.

Optional Equipment Connection

USB Connection

Podłącz gniazdo pamięci USB do gniazda USB znajdującego się na przednim panelu urządzenia.

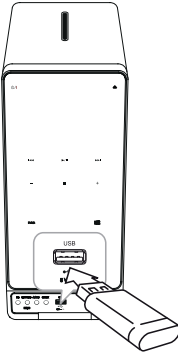

! Uwaga

Odlączenie urządzenia USB

- Wybierz inną funkcję/tryb albo naciśnij **□** na urządzeniu lub **ENTER** na pilocie.
- Odłącz urządzenie USB od jednostki głównej.

Podłączenie port urządzeń przenośnych (PORT.IN)

To urządzenie może być wykorzystywane do odtwarzania muzyki pochodzącej z wielu typów urządzeń zewnętrznych. (Przewód do urządzeń przenośnych nie jest dostarczany wraz z urządzeniem).

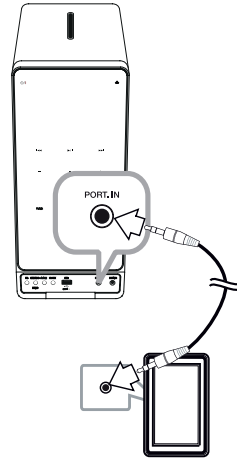

- Podłącz odtwarzacz przenośny do gniazda **PORT. IN** urządzenia.
- Włącz zasilanie, naciskając przycisk **⏻/I**.
- Wybierz funkcję **PORTABLE** naciskając **FUNC.** na urządzeniu lub **FUNCTION** na pilocie.
- zewnętrzne i uruchom odtwarzanie.

Złącze słuchawek PHONES

Podłącz parę słuchawek stereo (wtyczka telefoniczna \varnothing 3,5 mm) do wejścia PHONES urządzenia w celu odsłuchiwania prywatnego. (Słuchawki nie są dostarczane wraz z urządzeniem).

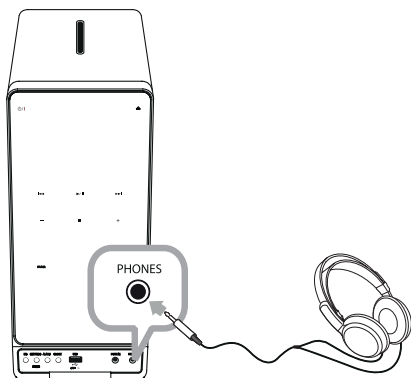

2

Łączenie















Uwaga

Gdy słuchawki są podłączone do wejścia słuchawkowego (PHONES), głośniki nie odtwarzają dźwięku.

Działania podstawowe

Operacje CD/ USB

1. Włóż płytę, używając przycisku  lub podłącz urządzenie USB do portu USB.
2. Wybierz funkcję CD lub USB naciskając Press **FUNC.** na urządzeniu lub **FUNCTION** na pilocie.
3. Wybierz ścieżkę/plik, który chcesz odtwarzać naciskając /  na urządzeniu lub na pilocie.

Cel działania	Działanie
Zatrzymanie	Naciśnij  na urządzeniu lub ENTER na pilocie.
Odtwarzanie	Naciśnij  / II.
Pauza	Podczas odtwarzania, naciśnij  / II.
Przejdź do następnego/ poprzedniego utworu/pliku	Wciśnij  w trakcie odtwarzania w celu przeskoczenia do następnego utworu/pliku. Poniżej 2 sekund odtwarzania, naciśnij  aby przewinąć do poprzedniej ścieżki/ pliku. Jeżeli odtwarzanie trwa dłużej niż 3 sekundy, naciśnięcie  powoduje przeskoczenie do początku utworu/pliku.
Wyszukiwanie wewnątrz utworu/pliku	Naciśnij i przytrzymaj  /  podczas odtwarzania i puść przycisk w momencie, od którego chcesz słuchać.
Wyszukiwanie sekcji wewnątrz folderu	Naciśnij PRESET/FOLDER  / V na pilocie.
Odtwarzanie kilkakrotnie lub losowe	Naciskaj REPEAT(MENU) na pilocie wielokrotnie, okno wyświetlacza zmieniać się będzie w poniższej kolejności, RPT1 -> RPT DIR (only MP3/WMA/FLAC) -> RPT ALL -> RANDOM -> OFF

! Uwaga

Mogą być odtwarzane wyłącznie płyty CD lub CD-R/CD-RW z muzyką w formacie Audio CD (płyta 12 cm).

Obsługa urządzenia z systemem Android

Można odtwarzać dźwięki z urządzenia z systemem Android za pomocą portu USB. Aby uzyskać szczegółowe informacje na temat urządzenia z systemem Android, zapoznaj się z jego instrukcją obsługi.

Wymagania przy strumieniowaniu dźwięku z urządzenia z systemem Android na tym urządzeniu:

- System operacyjny Android: Wer 4.1 (lub późniejsza) oraz AOA 2.0 (lub późniejsza)
- Złącze micro USB.

! Uwaga

Niektóre urządzenia mogą nie obsługiwać tego standardu lub nie być z nim zgodne. Może to skutkować zawieszaniem lub samoczynnym restartowaniem urządzenia po jego podłączeniu i odłączeniu od głośnika.

Jeśli spotkasz się z tym problemem, skontaktuj się z producentem swojego urządzenia. Może ono wymagać aktualizacji oprogramowania Jellybean i/ lub właściwego standardu AOA2.0 USB audio.

Zalecamy wyjęcie urządzenia z systemem Android z pokrowca (Wersja 4.1 lub późniejsza) przed podłączeniem go do portu USB za pomocą kabla.

*Informacje na temat AOA (Android Open Accessory) w wersji 2.0 ;
Wyjście Audio z urządzenia z systemem Android do Akcesorium oraz HID (Human Interface Device)

1. Podłącz urządzenie z systemem Android do gniazda USB za pomocą kabla urządzenia z systemem Android.

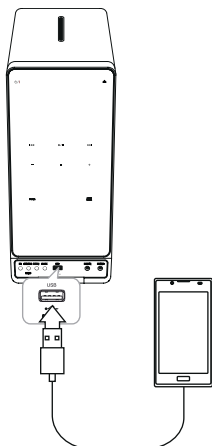

2. Naciśnij **FUNC.** na urządzeniu lub **FUNCTION** na pilocie aby wybrać funkcję USB.
3. Po dokładnym podłączeniu urządzenia w okienku wyświetlacza pojawi się napis „ANDROID”. Urządzeniem z systemem Android można sterować poprzez wyświetlacz tego urządzenia, korzystając z pilota.

Cel działania	Działanie
Odtwarzanie	Naciśnij ►/II.
Pauza	Podczas odtwarzania naciśnij ►/II.
Pominięcie	Podczas odtwarzania naciśnij I◀◀/▶▶I w celu przejścia do następnego pliku lub powrotu do początku obecnie odtwarzanego pliku. Podczas odtwarzania naciśnij szybko dwa razy I◀◀, aby cofnąć się do poprzedniego pliku.

Po wybraniu funkcji USB pojawiają się następujące komunikaty:

Komunikat	Przyczyna
USB	Urządzenie nie jest obsługiwane przez AOA 2.0 (Tylko ładowanie)
Liczba plików	Jednostka rozpoznaje urządzenie USB.
ANDROID	Jednostka rozpoznaje urządzenie z systemem Android obsługiwane przez AOA 2.0.
NO USB	Do portu USB nie jest podłączone żadne urządzenie. Jednostka nie rozpoznaje urządzenia z systemem Android.

! Uwaga

W zależności od typu urządzenia komunikat może mieć inną treść.

! Uwaga

- Jeżeli przy połączeniu wystąpi błąd, sprawdź poniższe problemy;
- Twoje urządzenie z systemem Android nie jest trwale podłączone.
- To urządzenie rozpoznaje twoje urządzenie z systemem Android jako nieznanе urządzenie.
- Twoje urządzenie z systemem Android nie zostało uruchomione.
- Sprawdź w ustawieniach metodę połączenia USB dla urządzeń z systemem Android. Niektóre urządzenia z systemem Android podczas ładowania nie działają z protokołem AOA.
- W przypadku braku dźwięku z tego urządzenia, ustaw głośność swojego urządzenia z systemem Android.
- Czas ładowania może różnić się w zależności od twojego urządzenia z systemem Android.
- Niektóre urządzenia z systemem Android mogą nie być ładowane.
- Nie można kontrolować twojego urządzenia z systemem Android za pomocą tego urządzenia z powodu awarii urządzenia z systemem Android.
- W zależności od wersji oprogramowania twojego urządzenia z systemem Android, kontrolowanie twojego urządzenia za pomocą tego urządzenia może nie być możliwe. Zalecamy zainstalowanie najnowszej wersji oprogramowania.
- Jeżeli twoje urządzenie z systemem Android nie obsługuje AOA (Android Open Accessory) w wersji 2.0, to urządzenie może tylko ładować twoje urządzenie z systemem Android, pomimo posiadania systemu operacyjnego w wersji 4.1 (lub późniejszej).
- Jeżeli używasz aplikacji, wykonujesz połączenia lub wysyłasz i odbierasz wiadomości SMS, itp. na urządzeniu z systemem Android, odłącz je wcześniej od tego urządzenia.
- W przypadku awarii odłącz swoje urządzenie od portu USB, pomimo posiadania systemu operacyjnego w wersji 4.1 (lub późniejszej).
- Urządzenia z systemem Android są rozłączane podczas odtwarzania, jednak urządzenie te mogą kontynuować odtwarzanie.

! Uwaga

- Metoda połączenia USB może pojawić się na urządzeniu z systemem Android po podłączeniu do tego urządzenia.
- Odłączenie kabla zasilającego lub odłączenie urządzenia z systemem Android podczas użytkowania tego urządzenia może spowodować awarię.
- Obsługuj urządzenia z systemem Android po podłączeniu ich do tego urządzenia.
- W przypadku niektórych urządzeń z systemem Android podłączenie urządzenia może spowodować awarię.
- Protokół AOA może nie działać płynnie, w zależności od ustawień urządzenia z systemem Android.
- To urządzenie nie rozpoznaje urządzeń z systemem Android prawidłowo podczas podłączania lub odłączania. Urządzenia z systemem Android mogą także przestać działać lub nie działać prawidłowo. W takim przypadku, uruchom ponownie urządzenie z systemem Android lub odłącz je od urządzenia i spróbuj ponownie.

Używanie bezprzewodowej technologii Bluetooth

Informacje o technologii Bluetooth

Bluetooth® to technologia łączności radiowej krótkiego zasięgu.

(Dźwięk może zostać przerwany, gdy połączenie jest zakłócone przez inne fale elektryczne lub po połączeniu urządzenia Bluetooth w innych pomieszczeniach).

Podłączanie urządzeń w bezprzewodowej technologii **Bluetooth®** nie wiąże się z opłatami. Telefon obsługujący technologię **Bluetooth®** można obsługiwać kaskadowo, jeśli połączono go za pomocą technologii **Bluetooth®**. Dostępne urządzenia: telefon komórkowy, odtwarzacz MP3, Laptop, PDA.

Profile Bluetooth

W celu korzystania z technologii bezprzewodowej Bluetooth, urządzenia te muszą obsługiwać niektóre profile. To urządzenie jest kompatybilne z następującymi profilami:

A2DP (profil zaawansowanej dystrybucji audio)

Odtwarzanie muzyki z urządzenia Bluetooth

Przed rozpoczęciem procedury parowania należy włączyć funkcję Bluetooth w urządzeniu Bluetooth. Szczegółowe informacje na ten temat można znaleźć w instrukcji obsługi urządzenia Bluetooth. Po zakończeniu operacji parowania nie trzeba jej wykonywać ponownie.

1. Wybierz funkcję Bluetooth naciskając **Press FUNC.** Na urządzeniu lub **FUNCTION** na pilocie. Na ekranie wyświetlacza pojawi się „BT READY”.
2. Uruchom urządzenie Bluetooth i wykonaj parowanie. Podczas wyszukiwania tego urządzenia przez urządzenie Bluetooth na ekranie urządzenia Bluetooth może pojawić się lista znalezionych urządzeń w zależności od typu urządzenia Bluetooth. Urządzenie będzie widoczne jako „LG MICRO (XX:XX)”.

! Uwaga

XX:XX to ostatnie cztery znaki adresu BT. Jeśli na przykład adres BT urządzenia to 9C:02:98:4A:F7:08, na urządzeniu wyświetli się „LG MICRO (F7:08)”.

3. Wpisz kod PIN.
Kod PIN: 0000
4. Kiedy urządzenie zostanie prawidłowo sparowane z urządzeniem Bluetooth, w okienku wyświetlacza pojawią się komunikaty „BT PAIRED”.

! Uwaga

Sposoby parowania mogą się różnić pomiędzy niektórymi urządzeniami w zależności od typu urządzenia Bluetooth.

5. Odtwarzanie muzyki. Aby odtworzyć muzykę zapisaną na urządzeniu Bluetooth, zapoznaj się z instrukcją obsługi tego urządzenia. Poziom głośności zostanie dostosowany zgodnie z poziomem głośności urządzenia Bluetooth.

! Uwaga

- Dźwięk dochodzący z głównego zestawu może być zniekształcony, jeśli głośność na urządzeniu Bluetooth zostanie zwiększona do dwóch trzecich lub więcej.
- Podczas korzystania z funkcji Bluetooth należy wyregulować głośność urządzenia Bluetooth do poziomu odpowiedniego do słuchania.

! Uwaga

- Podczas korzystania z technologii Bluetooth® należy umieścić podłączone urządzenia jak najbliżej siebie i nie oddalać ich. Może ona jednak nie działać w poniższych przypadkach :
 - Pomiedzy urządzeniami znajduje się przeszkoda.
 - Inne urządzenie korzysta z tej samej częstotliwości co technologia **Bluetooth®** , np. sprzęt medyczny, kuchenka mikrofalowa lub bezprzewodowe urządzenie sieciowe.
- Po ponownym uruchomieniu urządzenia należy jeszcze raz połączyć urządzenie Bluetooth.
- Dźwięk może być przerwany na skutek zakłócenia połączenia przez inne fale elektroniczne.
- Nie można sterować urządzeniem Bluetooth za pomocą tego urządzenia.
- Parowanie jest ograniczone tylko do jednego urządzenia Bluetooth przypadającego na jedno urządzenie, natomiast multiparowanie nie jest obsługiwane.
- W zależności od typu urządzenia, w niektórych przypadkach użycie funkcji Bluetooth może okazać się niemożliwe.
- Możesz korzystać z bezprzewodowego połączenia, używając telefonu MP3, Notebooka, itp.
- Jeżeli Bluetooth nie jest podłączony, na panelu sterowania pojawi się napis "BLUETOOTH" oraz "BT READY".
- Jeżeli ktoś stanie i przerwie łączność między urządzeniem Bluetooth i odtwarzaczem, połączenie zostanie przerwane.
- Im dalej od siebie oddalone są urządzenia, tym gorsza będzie jakość dźwięku.
- Jeżeli połączenie Bluetooth zostanie rozłączone, należy jest uruchomić ponownie.
- Połączenie Bluetooth zostanie zakończone kiedy urządzenie zostanie wyłączone lub urządzenie Bluetooth oddali się od tego urządzenia.
- Po podłączeniu urządzenia do tej jednostki poprzez Bluetooth, funkcja zmienia się automatycznie na BT. Natomiast podczas nagrywania, nie przełącza się na BT.

Korzystanie z aplikacji Bluetooth

! Uwaga

Tylko system operacyjny Android współpracuje z aplikacją "LG Bluetooth Remote" dla tego urządzenia.

! Uwaga

- Urządzenie Bluetooth musi być połączone z Internetem.
- Należy upewnić się, że urządzenie Bluetooth posiada aplikację skanującą kody. Jeśli urządzenie nie posiada takiej aplikacji, należy pobrać ją z "Google Android Market (Google Play Store)".

Informacje o aplikacji "LG Bluetooth Remote"

Aplikacja "LG Bluetooth Remote" przynosi zestaw nowych funkcji do twojego urządzenia.

Aby cieszyć się nowymi funkcjami należy pobrać i zainstalować aplikację "LG Bluetooth Remote".

Zainstaluj aplikację LG Bluetooth Remote" na swoim Urządzeniu Bluetooth

Aplikację "LG Bluetooth Remote" można zainstalować na twoim Urządzeniu Bluetooth na dwa sposoby.

Zainstaluj aplikację "LG Bluetooth Remote" za pomocą kodu QR.

1. Zainstalować aplikację LG Bluetooth Remote za pomocą kodu QR. Użyć oprogramowania skanującego, aby zeskanować kod QR.



2. Dotknij ikonę, aby zainstalować.
3. Dotknij ikonę, aby pobrać.

Zainstaluj aplikację "LG Bluetooth Remote" przez "Google Android Market (Sklep Google Play)"

1. Naciśnij ikonę "Google Android Market (Sklep Google Play)".
2. W pasku wyszukiwania wpisz „LG Bluetooth Remote” i wyszukaj aplikacji.
3. Znajdź na liście wyników wyszukiwania „LG Bluetooth Remote” i dotknij wynik, aby rozpocząć pobieranie aplikacji Bluetooth.
4. Dotknij ikonę, aby zainstalować.
5. Dotknij ikonę, aby pobrać.

! Uwaga

- Urządzenie Bluetooth musi być połączone z Internetem.
- Upewnij się, że twoje urządzenie Bluetooth posiada aplikację "Google Android Market (Sklep Google Play)".

Aktywacja Bluetooth za pomocą aplikacji "LG Bluetooth Remote"

Aplikacja "LG Bluetooth Remote" pomaga połączyć urządzenie Bluetooth z tym urządzeniem.

1. Dotknij ikonę aplikacji "LG Bluetooth Remote" na ekranie głównym aby uruchomić aplikację "LG Bluetooth Remote", i przejść do głównego menu.
2. Dotknij [Setting] (Ustawienia) i wybierz żądane urządzenie.
3. Aby uzyskać więcej informacji na temat obsługi, dotknij [Setting] (Ustawienia) i [Help] (Pomoc).

! Uwaga

- Aplikacja "LG Bluetooth Remote" będzie dostępna dla poniższej wersji oprogramowania;
 - System Operacyjny Android Wersja 2.3.3 (lub późniejsza)
- To urządzenie nie obsługuje multiparowania. Jeśli urządzenie jest już połączone z innym urządzeniem Bluetooth, należy rozłączyć to urządzenie i spróbować ponownie później.
- W przypadku korzystania z aplikacji "LG Bluetooth Remote" do obsługi urządzenia mogą wystąpić pewne różnice pomiędzy aplikacją "LG Bluetooth Remote" i dostarczonym pilotem zdalnego sterowania. W takim wypadku należy użyć dostarczonego pilota zdalnego sterowania.
- W zależności od urządzenia Bluetooth, aplikacja "LG Bluetooth Remote" może nie działać poprawnie.
- Nawiązane połączenie może zostać rozłączone w przypadku wybrania innej aplikacji lub zmiany ustawień połączonego urządzenia przez aplikację "LG Bluetooth Remote". W takim przypadku należy sprawdzić stan połączenia.
- Po połączeniu aplikacji Bluetooth można odtwarzać muzykę z twojego urządzenia. W takim przypadku powtórz procedurę łączenia.

Obsługa radia

Słuchanie radia

1. Press **FUNCTION** or **FUNC.** until FM appears in the display window.
The last received station is tuned in.

Naciskaj przycisk **FUNCTION** lub **FUNC.** aż na wyświetlaczu pojawi się FM. Wybrana zostanie ostatnio słuchana stacja.

2. Automatyczne strojenie : Naciśnij i przytrzymaj **◀◀/▶▶** na urządzeniu lub **TUNING +/-** na pilocie przez około 2 sekundy dopóki wskaźnik częstotliwości nie zacznie się zmieniać, a następnie puść przycisk. Skanowanie zostanie zatrzymane po znalezieniu stacji radiowej.

Ręczne strojenie: Naciskaj wielokrotnie **◀◀/▶▶** na urządzeniu lub **TUNING +/-** na pilocie.

3. Dostosuj głośność przy pomocy **VOL+/-**.

Polepszenie słabego odbioru stacji FM

Naciśnij **▶/II**. Tryb odbioru radia zmieni się ze stereo na mono. Zazwyczaj powoduje to poprawę jakości odbioru.

Zapisywanie stacji radiowych

Można zapisać 50 stacji FM.

Przed nastawieniem stacji zmniejsz głośność.

1. Naciskaj przycisk **FUNCTION** lub **FUNC.** aż na wyświetlaczu pojawi się FM.
2. Wybierz żadaną częstotliwość naciskając **◀◀/▶▶** na urządzeniu lub **TUNING +/-** pilocie.
3. Naciśnij na pilocie **PROGRAM/MEMORY**. W okienku wyświetlacza zacznie migać wybrany numer.
4. Naciśnij **PRESETFOLDER ^/V** na pilocie, aby wybrać odpowiedni numer.
5. Naciśnij **PROGRAM/MEMORY**. Stacja jest zapisana.
6. Powtórz kroki 2-5, aby zapisać pozostałe stacje.
7. Aby odsłuchać zapisanej stacji, naciśnij **PRESETFOLDER ^/V**.

Usuwanie wszystkich zapisanych stacji

1. Naciśnij i przytrzymaj przycisk **PROGRAM/MEMORY** na pilocie przez dłużej niż dwie sekundy. W oknie wyświetlacza zacznie migać komunikat „ERASE ALL”.
2. Naciśnij **PROGRAM/MEMORY**, aby usunąć wszystkie zapisane stacje.

Informacje o aktualnej stacji radiowej

Tuner radiowy został wyposażony w funkcję RDS (Radio Data System), dzięki której jest w stanie zaprezentować informacje o słuchanej stacji radiowej. Naciskaj **RDS/SET** aby przeglądać różne rodzaje informacji:

PS	(Programme Service Name) W oknie wyświetlacza pojawi się nazwa stacji
PTY	(Programme Type Recognition) W oknie wyświetlacza pojawi się rodzaj stacji (np. jazz, wiadomości).
RT	(Radio Text) Komunikat tekstowy zawiera specjalne informacje nadawane przez daną stację radiową. Tekst może być przewijany na wyświetlaczu.
CT	(Time controlled by the channel) W oknie wyświetlacza pojawi się czas według zegara nadającej stacji.

Naciśnięcie przycisk **RDS/SET**, można wyszukiwać stacje radiowe. Na wyświetlaczu będzie widoczny ostatni używany typ programu. Naciśnij przycisk **PTY** raz lub kilkakrotnie, aby wybrać typ programu. Naciśnij i przytrzymaj przycisk **◀◀/▶▶**. Radio będzie przeszukiwało stacje automatycznie. Przeszukiwanie zatrzyma się po znalezieniu stacji.

Inne działania

Zaprogramowane odtwarzanie

Funkcja program umożliwia zachowanie ulubionych utworów/plików z płyty lub urządzenia USB.

Program może zawierać 20 utworów/plików.

1. Włóż płytę CD lub podłącz USB i poczekaj, aż zostaną przyporządkowane.
2. W czasie zatrzymania naciśnij **PROGRAM/MEMORY** na pilocie.
3. Naciśnij **◀◀/▶▶** aby wybrać następną ścieżkę/plik.
4. Naciśnij **PROGRAM/MEMORY** ponownie, aby zapisać i wybrać następnny utwór/plik.
5. Naciśnij **▶/||** aby odtworzyć zaprogramowane ścieżki/pliki.
6. Aby wyczyścić zaznaczenie, naciśnij dwukrotnie **■ENTER**.

! Uwaga

Programy są również kasowane, gdy wyjmowane są płyta lub urządzenie USB, urządzenie jest wyłączone lub przełączona zostaje funkcja.

Wyświetlanie informacji o plikach

Podczas odtwarzanie pliku MP3 zawierającego informacje, można wyświetlić je, naciskając na pilocie przycisk **INFO**.

Chwilowe wyłączenie dźwięku

Naciśnij przycisk **MUTE**  na pilocie, aby wyciszyć dźwięk.

Można wyciszyć dźwięk, aby na przykład odebrać telefon. W oknie wyświetlacza pojawi się symbol "☒". Aby anulować funkcję wyciszenia naciśnij **MUTE**  ponownie lub wyreguluj poziom głośności naciskając **VOL+** / **-**..

DEMO

Przy wyłączonym urządzeniu naciśnij raz przycisk **SET/RDS, DEMO**. Urządzenie uruchomi się, a na wyświetlaczu rozpocznie się prezentacja każdej z funkcji. Aby anulować DEMO, nacisnąć jeszcze raz **SET/RDS, DEMO**.

! Uwaga

- Tryb DEMO pozostanie włączony na tym urządzeniu, nawet po odłączeniu przewodu zasilającego.
- Podczas trwania trybu DEMO można korzystać z innych funkcji. Wtedy tryb DEMO zostanie tymczasowo zatrzymany.
 - Przy braku naciśnięcia klawisz przez 10 sekund, DEMO będzie odtwarzane automatycznie.

Wybieranie folderu oraz MP3/WMA/FLAC

1. Naciśnij kilkakrotnie przycisk **PRESET FOLDER** \wedge/V na pilocie, aż pojawi się żądany folder.
2. Aby uruchomić odtwarzanie naciśnij \blacktriangleright/II . Zostanie odtworzony pierwszy plik w folderze. (Podczas odtwarzania, jeżeli folder został wybrany, krok ten nie jest konieczny.)

! Uwaga

- Foldery/Pliki USB/CD są rozpoznawane jak podano poniżej.

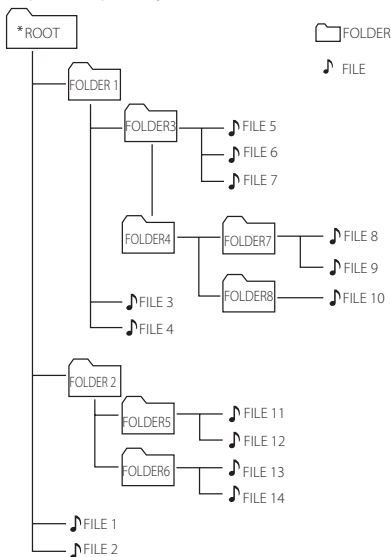

- Jeśli w folderze nie ma żadnego pliku, folder nie zostanie wyświetlony
- Foldery są wyświetlane w następującej kolejności: ROOT → FOLDER1 → FOLDER3 → FOLDER7 → FOLDER8 → FOLDER5 → FOLDER6
- Pliki będą odtwarzane od pliku \blacktriangleright nr 1 do pliku \blacktriangleright nr 14 jeden po drugim.
- Pliki i foldery będą wyświetlane w porządku nagrywania i mogą być wyświetlane różnie w zależności od okoliczności nagrania.
- *ROOT: pierwszy ekran, który jest widoczny po rozpoznaniu urządzenia CD/USB, nazywa się „ROOT” (GŁÓWNY).

Kasowanie pliku MP3/WMA/FLAC

Plik, folder lub format można usunąć, naciskając **DELETE** na pilocie. Ta funkcja jest obsługiwana tylko w stanie zatrzymania. (tylko USB)

1. -Wybierz plik, który chcesz usunąć za pomocą $\blacktriangleleft/\blacktriangleright$. Naciśnij przycisk **DELETE**.

-Przy pomocy **PRESET FOLDER** \wedge/V na pilocie wybierz folder, który zamierzasz usunąć. Naciśnij przycisk **DELETE**.

-Naciśnij i przytrzymaj przycisk **DELETE**, aby sformatować urządzenie USB.

Lub

Naciśnij przycisk **DELETE** kilkakrotnie podczas wyszukiwania pliku.

Dane na wyświetlaczu zmieniają się w następującej kolejności.

- DEL FILE? : usuwanie pliku
- DEL FOLDER : usuwanie folderu
- FORMAT? : formatowanie USB

2. Aby usunąć utwór/folder lub format, naciśnij \blacktriangleright/II .
3. Jeśli chcesz opuścić bieżący tryb, naciśnij \blacksquare na urządzeniu lub \blacksquare ENTER na pilocie.

! Ostrożnie

- Nie wolno odłączać urządzenia USB podczas działania (odtwarzanie, usuwanie itd.)
- Aby zapobiec utracie danych, zalecane jest regularne wykonywanie kopii zapasowych.
- Funkcja kasowania może nie być obsługiwana odpowiednio do stanu USB. (blokada itp.)

Ustawianie zegara

Ustawienie trybu dźwięku

Ten system posiada kilka wcześniej skonfigurowanych efektów dźwiękowych. Możesz wybrać żądany tryb dźwiękowy naciskając **EQ** na urządzeniu lub **SOUND EFFECT** na pilocie.

Wyświetlane elementy korektora mogą się różnić w zależności od źródła dźwięku oraz ustawionych efektów.

Na wyświetlaczu	Opis
NATURAL	Komfortowy i naturalny dźwięk.
AUTO EQ	Ustawienie korektora w zależności od gatunku muzyki zapisanej w ID3 Tag dla pliku MP3.
POP CLASSIC JAZZ ROCK	Autentyczna atmosfera dźwięku oraz uczucie uczestniczenia w prawdziwym koncercie muzyki rock, pop, jazz lub klasycznej.
MP3 -- OPT	Tryb zoptymalizowany dla plików MP3. Wzmacnia tony wysokie.
BASS BLAST	Podczas odtwarzania następuje wzmocnienie tonów niskich i wysokich oraz uwydatnienie efektu przestrzennego.
LOUDNESS	Wzmacnia niskie i wysokie tony.
BYPASS	Generuje dźwięk bez zmian w poszczególnych częstotliwościach.

! Uwaga

Po zmianie źródła sygnału wejściowego lub w niektórych przypadkach nawet po zmianie ścieżki dźwiękowej może być konieczne ponowne ustawienie trybu dźwięku.

Ustawianie zegara

1. Włącz urządzenie.
2. Naciśnij i przytrzymaj **CLOCK**.
3. Wybierz tryb czasu naciskając **◀◀/▶▶** na pilocie.
 - AM 12:00 (dla wyświetlania AM i PM) lub 0:00(dla wyświetlania 24-godzinnego)
4. Naciśnij **SET/RDS, DEMO** na urządzeniu lub **RDS/SET** na pilocie aby potwierdzić wybór.
5. Wybierz godziny naciskając **◀◀/▶▶** na pilocie.
6. Naciśnij **SET/RDS, DEMO** na urządzeniu lub **RDS/SET** na pilocie.
7. Wybierz minuty naciskając **◀◀/▶▶** na pilocie.
8. Naciśnij **SET/RDS, DEMO** na urządzeniu lub **RDS/SET** na pilocie.

Ustawianie zegara przez aplikację "LG Bluetooth Remote"

Zainstaluj "LG Bluetooth Remote" na swoim urządzeniu z systemem Android (patrz strony 20-21)

Zegar twojego urządzenia będzie automatycznie synchronizowany z urządzeniem Bluetooth po aktywacji połączenia przez aplikację "LG Bluetooth Remote".

Urządzenie jako budzik

1. Włącz urządzenie.
2. Naciśnij i przytrzymaj **ALARM**.
3. Naciśnij **◀◀/▶▶** na pilocie aby zmienić godzinę i minuty, naciśnij **SET/RDS, DEMO** na urządzeniu lub **RDS/SET** na pilocie aby zapisać.
4. Naciśnij **◀◀/▶▶** na urządzeniu aby wybrać funkcję i naciśnij **SET** aby zapisać.
5. Naciśnij **◀◀/▶▶** na pilocie aby zmienić głośność a następnie naciśnij **SET/RDS, DEMO** na urządzeniu lub **RDS/SET** na pilocie. aby zapisać. Ikona zegara "🕒" oznacza, że alarm został ustawiony.

! Uwaga

- Po ustawieniu zegara, możesz sprawdzić czas naciskając **CLOCK**, nawet kiedy odtwarzacz jest wyłączony.
- Po ustawieniu zegara oraz alarmu, można kontrolować ikonę alarmu "🕒" po naciśnięciu przycisku **CLOCK** nawet, gdy odtwarzacz jest wyłączony.
- Po ustawieniu zegara i alarmu, możesz sprawdzić ikonę alarmu "🕒" oraz informację o ustawieniach naciskając **ALARM**, nawet kiedy urządzenie jest wyłączone.
- Przy pomocy przycisku **ALARM**, można **ALARM** włączyć lub wyłączyć.
- Jeśli alarm zadziała, gdy kabel USB jest podłączony do gniazda USB, urządzenie przechodzi w tryb radia. (W zależności od rodzaju urządzenia funkcja ta może nie być dostępna.)

Ustawianie zegara zasypiania

Naciskaj przycisk **SLEEP**, aby wybrać czas do wyłączenia od 10 do 180 minut. Po wybranym czasie urządzenie wyłączy się. (Widoczne będą następujące czasy: 180 -> 150 -> 120 -> 90 -> 80 -> 70 -> 60 -> 50 -> 40 -> 30 -> 20 -> 10)
Aby wyłączyć funkcję zasypiania, naciśnij kilkakrotnie przycisk **SLEEP** do rozjaśnienia okna wyświetlacza.

! Uwaga

- Naciśnij przycisk **SLEEP**. W okienku wyświetlacza pojawi się pozostający do wyłączenia czas.
- Funkcja zasypiania działa po funkcji przyciemniania.

Przyciemnienie (Dimmer)

Naciśnij 1-krotnie przycisk **SLEEP**. Wyświetlacz urządzenia zostanie przyciemniony o połowę. Aby anulować, naciśnij kilkakrotnie przycisk **SLEEP** do rozjaśnienia okna wyświetlacza.

Automatyczne wyłączenie zasilania

To urządzenie wyłączy się, aby zmniejszyć zużycie energii elektrycznej w przypadku niepodłączenia do zewnętrznego urządzenia i nieużywania przez 20 minut.

To urządzenie wyłączy się po 6 godzinach podłączenia do urządzenia za pomocą wejścia analogowego.

Zaawansowane działania

Nagrywanie na nośnik USB

Możesz nagrywać różne źródła dźwięku na USB. (CD, PORTABLE, FM)

1. Podłącz urządzenie USB do tej jednostki.
2. Naciskając **FUNCTION** lub **FUNC.** wybierz funkcję.
Nagrywanie jednego utworu/pliku - Podczas odtwarzania wybranego utworu można nagrać go na USB.
Nagrywanie wszystkich utworów/plików - Możesz nagrywać utwory/pliki na USB, gdy urządzenie jest wyłączone.
Nagrywanie listy programów - Po utworzeniu listy programów możesz ją nagrać na USB. (Patrz str. 23)
3. Rozpocznij nagrywanie naciskając **USB REC.** na urządzeniu lub **USB REC** na pilocie.
4. Aby zatrzymać nagrywanie naciśnij **ENTER**.

Chwilowe zatrzymanie nagrywania

Podczas nagrywania, naciśnij **USB REC.** na urządzeniu lub **USB REC** na pilocie, aby chwilowo zatrzymać nagrywanie. Naciśnij ten przycisk ponownie aby zrestartować nagrywanie. (Funkcja działa tylko w przypadku radia i urządzeń przenośnych)

Wybór szybkości transmisji i prędkości nagrywania

1. Naciśnij **USB REC.** na urządzeniu lub **USB REC** na pilocie na ponad 3 sekundy.
2. Wybierz szybkość transmisji za pomocą **◀◀/▶▶**.
3. Naciśnij **USB REC.** na urządzeniu lub **USB REC** na pilocie ponownie, aby wybrać prędkość nagrywania.
4. Naciśnij **◀◀/▶▶**, aby wybrać prędkość nagrywania. (Tylko Płyty z muzyką audio CD)

X1 SPEED

- Podczas nagrywania można słuchać muzyki.

X2 SPEED

- Można tylko nagrywać plik muzyczny.

5. Naciśnij **USB REC.** na urządzeniu lub **USB REC** na pilocie aby zakończyć konfigurację.

! Uwaga

- Nieobsługiwane jest nagrywanie muzyki z urządzenia Bluetooth.
- Można sprawdzić na ekranie procentowy postęp nagrywania dla USB. (tylko MP3/ WMA/ FLAC CD)
- Podczas nagrywania MP3/ WMA/ FLAC, nie słychać dźwięku.
- Zatrzymanie nagrywania podczas odtwarzania spowoduje, że plik nagrywany w tym czasie zostanie zapisany. (Za wyjątkiem plików MP3/ WMA/ FLAC)
- Nie wolno odłączać USB lub urządzenia podczas trwania nagrywania USB. W przeciwnym wypadku może zostać utworzony niekompletny plik.
- Jeżeli nagrywanie z USB nie działa, na ekranie wyświetlany jest komunikat "NO USB", "ERROR(USB ERR)", "FULL(USB FULL)", "NO SUPPORT" lub "NO REC".
- Wielofunkcyjne czytniki kart, zewnętrzne dyski HDD, telefony komórkowe nie mogą być używane do nagrywania UBS.
- Można nagrać plik o maksymalnym rozmiarze 512 Mb.
- Nie można zapisać więcej plików niż 999.
- Zapis będzie odbywał się w następujący sposób.

AUDIO CD	MP3/ WMA/FLAC	Inne źródło*
■ CD_REC TRK_001 TRK_002 : :	■ FILE_REC ABC(File name) DEF(File name) : :	■ EXT_REC AUDIO_001 AUDIO_002 : :

*: FM, PORTABLE i inne tego typu.

Wykonywanie nieautoryzowanych kopii materiałów chronionych przed kopiowaniem, w tym programów komputerowych, plików, audycji i nagrań dźwiękowych, może stanowić naruszenie praw autorskich i stanowi przestępstwo.

Nie należy wykorzystywać tego sprzętu w tym celu. Zachowaj odpowiedzialność.

**Przestrzegaj
praw autorskich**

Rozwiązywanie problemów

Problem	Rozwiązanie
Brak zasilania.	<ul style="list-style-type: none"> • Podłącz kabel zasilania. • Sprawdź stan, uruchamiając inne urządzenia elektroniczne.
Brak dźwięku.	<ul style="list-style-type: none"> • Naciśnij FUNCTION lub FUNC. i sprawdź wybraną funkcję. • Jeżeli nie, podłącz przewody głośników prawidłowo. Przewody głośników podłączono prawidłowo.
Urządzenie nie rozpoczyna odtwarzania.	<ul style="list-style-type: none"> • Włóż odtwarzalną płytę. • Wyczyść płytę. (patrz strona 31) • Umieść płytę stroną zadrukowaną do góry.
Stacje radiowe nie są odbierane właściwie.	<ul style="list-style-type: none"> • Podłącz dokładnie antenę. • Ręcznie dostroić stację. • Ustaw stacje radiowe – więcej szczegółowych informacji można znaleźć na stronie 22.
Urządzenie z systemem Android nie działa.	<ul style="list-style-type: none"> • Sprawdź czy system operacyjny twojego urządzenia jest w wersji 4.1 (lub późniejszej) lub AOA 2.0 (lub późniejszej). • Podłącz trwale swoje urządzenie z systemem Android za pomocą kabla USB.
Pilot nie działa prawidłowo.	<ul style="list-style-type: none"> • Używaj pilota w odległości do 7 m. • Usuń przeszkodę z drogi pomiędzy pilotem a urządzeniem. • Wymień baterie na nowe.
Zegar nie jest wyświetlany.	Podłącz swoje urządzenie Bluetooth do tego urządzenia za pomocą aplikacji "LG Bluetooth Remote" aby zsynchronizować.

Znaki handlowe i licencje



Bluetooth® jest bezprzewodową technologią, zapewniającą komunikację radiową pomiędzy urządzeniami.

Podłączanie urządzeń przez *Bluetooth*® nie wiąże się z żadnymi opłatami. Telefon z *Bluetooth*® może być obsługiwany przez Cascade jeżeli połączenie zostało nawiązane przez *Bluetooth*®.

Nazwa *Bluetooth*® i logo są własnością *Bluetooth*® SIG, Inc. i jakiegokolwiek użycie ich przez LG Electronics odbywa się na prawach licencji.

Pozostałe znaki towarowe i nazwy handlowe są własnością ich prawowitych właścicieli.

Specyfikacje

Ogólne	
Zasilanie	Patrz główna etykieta.
Pobór mocy	Patrz główna etykieta.
Wymiary (S x W x G)	(135 x 295 x 315) mm
Masa netto (Okolo)	3,7 kg
Temp. podczas pracy	5 °C do 35 °C (41 °F do 95 °F)
Wilgotność podczas pracy	od 5 % do 90 %
Zasilanie szyny USB	5 V  1 A

Wejścia	
Port urządzeń przenośnych (Port. In)	0,6 Vrms (gniazdo stereo 3,5 mm)

Radio	
Zakres strojenia FM	87,5 do 108,0 MHz lub 87,50 do 108,00 MHz

Wzmacniacz	
Tryb stereo	80 W + 80 W
T.H.D	10 %

CD	
Charakterystyka częstotliwościowa	30 do 20000 Hz
Stosunek sygnału do szumu	80 dB
Rozpiętość tonalna	80 dB

Głośniki	
Typ	4 głośnik 3-drożne
Impedancja	4 Ω
Wejściowa moc znamionowa	80 W
Maks. moc wejściowa	160 W
Wymiary netto (SxWxG)	(126 x 295 x 315) mm
Masa netto (1EA):	3,62 kg

- Projekt i specyfikacje mogą ulec zmianom bez powiadomienia.

Obsługa urządzenia

Uwagi dotyczące płyt

Korzystanie z płyt

Nigdy nie nalepiać na płytę papieru lub taśmy samoprzylepnej.

Przechowywanie płyt

Po odtworzeniu schować płytę do futerału. Nie narażać płyt na bezpośrednie działanie promieni słonecznych lub źródeł ciepła i nie zostawiać ich w zaparkowanym samochodzie wystawionych na działanie słońca.

Czyszczenie płyt

Nie używać rozpuszczalników takich jak alkohol, benzyna, rozcieńczalniki, czy powszechnie dostępne środki czyszczące lub antystatyczne aerozole służące do czyszczenia starszych płyt winylowych.

Obsługa urządzenia

Wysyłanie urządzenia

Zachować oryginalne opakowanie i materiały pakunkowe. W razie konieczności wysłania urządzenia zapakować ponownie urządzenie, tak jak było zapakowane na początku w celu zapewnienia jak najlepszej ochrony.

Utrzymywanie czystości powierzchni zewnętrznych

Nie używać w pobliżu urządzenia cieczy agresywnych takich jak środki owadobójcze.

Czyszczenie z dużą siłą może zniszczyć powierzchnię.

Nie pozostawiać przez dłuższy czas produktów gumowych lub plastikowych w kontakcie z urządzeniem.

Czyszczenie urządzenia

Odtwarzacz należy czyścić suchą, miękką szmatką. Jeżeli powierzchnie są mocno zabrudzone, użyć miękkiej szmatki lekko zwilżonej w roztworze delikatnego detergentu. Nie stosować silnych rozpuszczalników, takich jak alkohol, benzen czy rozcieńczalniki, ponieważ mogą uszkodzić powierzchnię urządzenia.

Konserwacja urządzenia

Urządzenie to jest bardzo precyzyjne i zaawansowane technologicznie. Jeżeli soczewki optyczne oraz części napędu płyty są brudne lub zużyte, jakość obrazu może być pogorszona. Szczegółowe informacje można uzyskać w najbliższym autoryzowanym centrum serwisowym.

