

CANDY

EGO-C25DCS

FOUR À MICRO-ONDES _____

Manuel d'utilisation

FR

FORNO A MICROONDE _____

MANUALE ISTRUZIONI

IT

MICROWAVE OVEN _____

USER INSTRUCTION

EN

HORNO MICROONDAS _____

MANUAL DE USUARIO

ES

MIKROWELLENHERD _____

BEDIENUNGSANLEITUNG

DE

MICROWAVE OVEN _____

HANDLEIDING

NL

FORNO MICROONDAS _____

Manual do Proprietário

PT

CUPTOR CU MICROUNDE _____

MANUALUL PROPRIETARULUI

RO

KUCHENKA MIKROFALOWA _____
INSTRUKCJA OBSŁUGI

PL

МИКРОВОЛНОВАЯ ПЕЧЬ _____
ИНСТРУКЦИЯ ПО ЭКСПЛУАТАЦИИ

RU

Мікрохвильова піч _____
Інструкція з експлуатації

UAH

MODEL: EGO-C25DCS

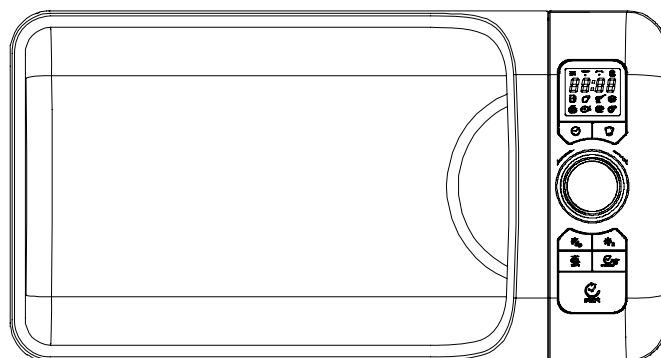

Manuel d'utilisation du four à micro-ondes

Merci de lire attentivement ces instructions avant d'utiliser ce micro-ondes. Conservez cette notice pour une prochaine utilisation.

PRÉCAUTIONS A PRENDRE POUR EVITER UNE EXPOSITION EXCESSIVE AUX MICRO-ONDES

1. N'essayez pas de faire fonctionner ce four à micro-ondes avec la porte ouverte puisque le fonctionnement de celui-ci avec la porte ouverte peut entraîner une exposition dangereuse à la diffusion des micro-ondes. Il est important de ne pas endommager les dispositifs de verrouillage de sécurité de la porte.
2. Ne placez aucun objet entre la face avant du four et la porte, et évitez à tout résidu d'aliments ou de produits nettoyants de s'accumuler sur les surfaces d'étanchéité.
3. Ne faites pas fonctionner le four s'il est endommagé. Il est particulièrement important que la porte du four ferme correctement et qu'il n'y ait aucun dommage sur :
 - a. La Porte (déformation, torsion)
 - b. Les charnières et les loquets (brisés ou desserrés),
 - c. Les joints de porte et surfaces d'étanchéité.
4. Le four ne peut être réparé que par un technicien qualifié.

Sommaire

PRÉCAUTIONS A PRENDRE POUR EVITER UNE EXPOSITION EXCESSIVE AUX MICRO ONDES-----	1
CARACTÉRISTIQUES -----	2
PRECAUTIONS AVANT D'APPELER LE CENTRE SERVICE -----	2
INSTALLATION -----	2
INSTRUCTIONS DE RACCORDEMENTS -----	3
RISQUE D'INTERFERENCES RADIO -----	3
CONSIGNES DE SÉCURITÉ IMPORTANTES -----	4
PRINCIPES DE CUISSON AU MICRO-ONDES -----	6
GUIDE DES USTENSILS UTILISABLES AU MICRO ONDES-----	6
PRESENTATION -----	7
PANNEAU DE COMMANDE -----	8
PROGRAMMATION -----	9
Réglage de l'horloge numérique -----	9
La cuisson aux micro-ondes -----	9
Démarrage express -----	9
La cuisson au gril -----	10
La cuisson combinée -----	10
Décongélation par le poids -----	10
Temps de décongélation -----	10
Cuissons automatiques -----	11
Verrouillage enfant -----	11
NETTOYAGE ET ENTRETIEN -----	12

CARACTÉRISTIQUES

Consommation:	230-240V~50Hz, 1400 W (Micro-ondes) 1000W (Grill) 1950W(Convection)
Puissance de sortie micro-ondes :	900 W
Fréquence de fonctionnement:	2450 MHz
Dimensions extérieures:	291mm(H)×498mm(L)×410mm(P)
Dimensions de la cavité:	220mm(H)×340mm(L)×320mm(P)
Capacité du four:	25Litres
Uniformité cuisson:	Plateau tournante
Poids net:	environ 15. 7kg

PRECAUTIONS AVANT D'APPELER LE CENTRE SERVICE

Si le micro-onde ne fonctionne pas:

1. Assurez-vous que le four est correctement branché. Si ce n'est pas le cas, retirez la fiche de la prise, attendez 10 secondes et rebranchez-la fermement.
2. Vérifiez s'il y a un fusible du circuit grillé ou si le disjoncteur principal est déclenché. Si ceux-ci semblent fonctionner correctement, tester la prise avec un autre appareil.
3. Vérifiez que la programmation de cuisson soit correctement réalisée, et que la minuterie soit enclenchée.
4. Assurez-vous que la porte soit bien fermée, et ayant permis d'activer le système de verrouillage de sécurité de la porte. Dans le cas contraire, l'énergie à micro-ondes ne se diffuse pas dans le four.

Si rien de ce qui est proposé ci-dessus ne fonctionne, contactez un technicien qualifié. N'essayez pas de réparer vous-même cet appareil.

INSTALLATION

1. Assurez-vous que tous les matériaux d'emballage sont retirés de l'intérieur de la porte.
2. **AVERTISSEMENT:** Vérifiez si le four présente des dommages, comme une porte mal alignée ou pliée, des joints de porte endommagés, des défauts au niveau de la surface d'étanchéité, un défaut de charnières de portes ou du système de fermeture. Si vous constatez des dommages, ne pas faire fonctionner le four et contacter un technicien qualifié.
3. Ce four doit être placé sur une surface plane et stable pour maintenir son poids et le poids des aliments susceptibles d'être cuits dans le four.
4. Ne placez pas le four dans un endroit trop chaud, trop humide ou à proximité de matériaux combustibles.
5. Pour assurer le bon fonctionnement du four, le four doit être suffisamment aérée. Laisser 20 cm d'espace au-dessus du four, 10 cm à l'arrière et 5 cm sur les deux côtés. Ne pas couvrir ou obstruer les ventilations de l'appareil.
Ne retirez pas les pieds.
6. Ne pas faire fonctionner le four sans le plateau en verre, support circulaire à roulettes, et croisillon d'entraînement correctement positionnés.
7. Assurez-vous que le cordon d'alimentation n'est pas coincé sous le four ou sur toute surface chaude ou pointue.
8. La prise doit être facilement accessible afin de pouvoir la débrancher en cas d'urgence.
9. Ne pas utiliser le four en plein air.

INSTRUCTIONS DE RACCORDEMENTS

Cet appareil doit être mis à la terre. Ce four est équipé d'un cordon muni d'un fil de terre avec une fiche de terre. Il doit être branché dans une prise murale correctement installée et mise à la terre. Dans le cas d'un court-circuit électrique, la mise à la terre réduit le risque de choc électrique en fournissant un fil de fuite pour le courant électrique. Il est recommandé d'utiliser un circuit distinct pour alimenter uniquement le four. Utiliser une puissance trop élevée est dangereux et peut causer un incendie ou un autre accident pouvant endommager le four.

AVERTISSEMENT - Une mauvaise utilisation de la prise de terre peut entraîner un risque de choc Électrique.

Remarque

1. Si vous avez des questions au sujet de la mise à la terre ou sur l'installation électrique, consultez un électricien qualifié ou une personne du centre service.
2. Le fabricant et le distributeur déclinent toute responsabilité en cas de dommages causés sur le four ou de blessures résultant du non-respect des procédures de raccordement électrique. Les fils de ce câble principal sont colorés selon le code suivant:

Vert et jaune = TERRE

Bleu = Neutre

Marron= Phase

RISQUE D'INTERFERENCES RADIO

Le fonctionnement du four à micro-ondes peut provoquer des interférences avec votre radio, TV, ou un équipement similaire.

Quand il y a des interférences, elles peuvent être réduites ou éliminées en prenant les mesures suivantes:

1. Nettoyer la porte et la surface d'étanchéité du four.
2. Réorienter l'antenne de réception de la radio ou de la télévision.
3. Déplacer le four à micro-ondes par rapport au récepteur.
4. Placez le four à micro-ondes à distance du récepteur.
5. Branchez le four à micro-ondes dans une autre prise de sorte que le four micro-ondes et le récepteur se trouvent sur différents circuits de dérivation.

CONSIGNES DE SÉCURITÉ IMPORTANTES

Lorsque vous utilisez l'appareil, respectez les précautions élémentaires de sécurité qui suivent :

AVERTISSEMENT: Afin de réduire les risques de brûlure, d'électrocution, d'incendie, de blessure ou d'exposition à l'énergie micro-ondes excessives:

1. Lisez toutes les instructions avant d'utiliser l'appareil.
2. Utilisez cet appareil uniquement pour son usage prévu, comme décrit dans ce manuel. Ne pas utiliser de produits chimiques corrosifs ou de vapeurs dans cet appareil. Ce type de four est spécifiquement conçu pour chauffer, cuire ou sécher des aliments. Il n'est pas conçu pour un usage industriel ou de laboratoire.
3. Ne pas faire fonctionner le four à vide.
4. Ne pas utiliser cet appareil si le cordon ou la fiche est endommagé, s'il ne fonctionne pas correctement ou s'il a été endommagé ou est tombé. Si le cordon d'alimentation est endommagé, il doit être remplacé par le fabricant ou son agent de service ou une personne de qualification similaire afin d'éviter un danger.
5. Attention: Lorsque l'appareil est utilisé en mode combiné, les enfants doivent utiliser le four sous surveillance d'un adulte en raison des températures générées.
6. **AVERTISSEMENT:** Ne laissez les enfants utiliser le four sans surveillance que si des instructions appropriées ont été données afin que l'enfant soient capables d'utiliser le four de façon sûre et comprenne les dangers d'un usage incorrect.
7. Pour réduire le risque d'incendie dans la cavité du four:
 - a. Lorsque vous réchauffez des aliments dans un récipient en plastique ou en papier, garder un œil sur le four en raison de la possibilité d'inflammation.
 - b. Retirez les attaches métalliques des sacs en papier ou en plastique avant de les placer dans le four.
 - c. Si de la fumée se dégage, éteindre ou débrancher l'appareil et garder la porte fermée pour étouffer les flammes.
 - d. Ne pas utiliser la cavité à des fins de stockage. Ne laissez pas de produits en papier, ustensiles de cuisine ou des aliments dans la cavité lorsqu'il n'est pas utilisé.
8. **AVERTISSEMENT:** Les liquides ne doivent pas être réchauffés dans des récipients fermés car ils risquent d'exploser.
9. Le chauffage au micro-ondes de boisson peut entraîner une ébullition éruptive retardée, donc prenez soin de manipuler le récipient avec précaution.
10. Ne pas faire frire des aliments dans le four. L'huile chaude peut endommager les pièces du four et des ustensiles et même provoquer des brûlures sur la peau.
11. Les oeufs dans leur coquille et les oeufs durs ne doivent pas être réchauffés dans des fours à micro-ondes car ils peuvent exploser même si la cuisson est terminée.
12. Ne pas mettre au Micro-ondes les aliments avec des peaux épaisses tels que pommes de terre, courges entières, pommes et châtaignes avant la cuisson.
13. Le contenu des biberons et des pots de bébé doit être remué ou agité, et la température doit être vérifiée avant d'être servi afin d'éviter les brûlures.
14. Les ustensiles de cuisson peuvent devenir chauds en raison de la chaleur transmise par les aliments chauffés. Des maniques peuvent être nécessaires pour manipuler l'ustensile.
15. Les ustensiles doivent être vérifiés pour s'assurer qu'ils sont adaptés pour une utilisation dans un four à micro-ondes.
16. **AVERTISSEMENT:** Il est dangereux pour quiconque autre qu'une personne qualifiée d'effectuer toute réparation qui implique la suppression ou déformation de tout élément qui donne une protection contre l'exposition à l'énergie micro-ondes.
17. Ce produit est un équipement de groupe 2 Classe B ISM. La définition du groupe 2 qui contient toutes ISM (Industrial, Scientific and Medical) matériel dans lequel l'énergie radiofréquence est intentionnellement générée et / ou utilisée sous la forme d'un rayonnement électromagnétique pour le traitement de la matière, et de susciter l'équipement de l'érosion. Un équipement de classe B est un équipement adapté pour une utilisation dans des établissements domestiques et dans les établissements directement connectés à un réseau d'alimentation basse tension qui alimente les bâtiments utilisés à des fins domestiques.
18. Cet appareil n'est pas destiné à être utilisé par des personnes (notamment des enfants) dont les capacités physiques, sensorielles ou mentales réduites, ou manquant d'expérience et de connaissances, à moins qu'elles n'aient été formées et encadrées pour l'utilisation de cet appareil par une personne responsable de leur sécurité.
19. Les enfants doivent être surveillés pour s'assurer qu'ils ne jouent pas avec l'appareil
20. Le four à micro-ondes est utilisé uniquement en pose libre.
21. **AVERTISSEMENT:** Ne pas installer le four sur une plaque de cuisson de la cuisinière ou tout autre appareil produisant de la chaleur. Cela pourrait provoquer des dommages et la garantie pourrait être annulée.
22. Les surfaces accessibles peuvent être chaudes pendant le fonctionnement.

23. Le four à micro-ondes ne doit pas être placé dans une armoire.
24. La porte ou la surface extérieure peuvent devenir chaud lorsque l'appareil fonctionne.
25. La température des surfaces accessibles peut être élevée lorsque l'appareil est en marche.
26. L'appareil doit être placé contre un mur.
27. Appareil ne doit pas être utilisé par des enfants ou des personnes dont les capacités physiques, sensorielles ou mentales réduites, ou manquant d'expérience et de connaissances, à moins qu'elles n'aient été formées et encadrées instruction.
28. Les enfants ne doivent pas jouer avec l'appareil.
29. ATTENTION: Si la porte ou les joints de la porte sont endommagés, le four ne doit pas être utilisé jusqu'à ce qu'il ait été réparé par une personne compétente.
30. L'appareil n'est pas destiné à être actionné au moyen d'une minuterie externe ou un système de commande à distance séparé.
31. Le four à micro-ondes est à usage domestique et non pour un usage commercial
32. Ne retirez jamais l'entretoise dans le dos ou sur les côtés, car il assure une distance minimale de la paroi pour la circulation d'air.
34. Attention: Il est dangereux de réparer ou d'entretenir l'appareil par toute autre personne n'étant pas un spécialiste qualifié (risque d'abimer la protection contre les micro-ondes). Il est interdit de changer le cordon d'alimentation ou l'éclairage. Envoyer l'appareil dans ce cas à notre centre de service.
35. Le four à micro-ondes est destiné à la décongélation, la cuisson classique et à la vapeur seulement.
36. Utiliser des gants si vous retirez de la nourriture chauffée.
37. Attention! De la vapeur s'échappe, lors de l'ouverture des couvercles ou emballage papier d'aluminium.
38. Cet appareil peut être utilisé par des enfants âgés de 8 ans et plus et des personnes dont les capacités physiques, sensorielles ou mentales réduites ou un manque d'expérience et de connaissances, si elles sont sous surveillance et ayant reçu des instructions concernant l'utilisation de l'appareil en toute sécurité et si elles ont compris les risques liés à l'utilisation de l'appareil. Les enfants ne doivent pas jouer avec l'appareil. Le nettoyage et l'entretien ne doivent pas être fait par les enfants, sauf s'ils sont âgés de plus de 8 ans et supervisé par un adulte.
39. Si de la fumée se dégage, éteignez ou débranchez l'appareil et garder la porte fermée afin d'étouffer le feu.

PRINCIPES DE CUISSON AU MICRO-ONDES

1. Disposer les aliments avec soin.
2. Prendre connaissance du temps de la cuisson indiquée sur la préparation. Cuire pendant le temps indiqué et rallonger par la suite le temps de cuisson si nécessaire. Des aliments trop cuit peuvent prendre feu.
3. Couvrir les aliments pendant la cuisson. Le fait de couvrir les aliments empêche les éclaboussures et permet aux aliments de cuire uniformément.
4. Pour la cuisson des steaks, escalope de poulet, il est conseillé de retourner au moins une fois les aliments au cours de la cuisson afin d'accélérer la cuisson. Les grandes pièces de viande comme les rôtis doivent être retournés plusieurs fois.
5. Lors de la cuisson des boulettes de viandes par exemple, il est conseillé d'interrompre la cuisson à la moitié du temps indiqué pour repositionner les aliments (du fond vers l'avant et inversement, du centre du plat vers l'extérieur et inversement).

GUIDE DES USTENSILES UTILISABLES AU MICRO-ONDES

1. Le matériau idéal est transparent à la diffusion des ondes à énergie micro-ondes. Il permet ainsi à l'énergie de passer à travers le récipient et de chauffer la nourriture.
2. les micro-ondes ne peuvent pas traverser le métal, les récipients et ustensiles en métal ne doivent donc pas être utilisés.
3. Ne pas mettre au micro-ondes des aliments conditionné dans emballage fait de papier recyclé, car ils peuvent contenir de petits fragments de métal qui peuvent provoquer des étincelles et / ou des incendies.
4. les plats ronds / ovales plutôt que carrés/ rectangulaires sont recommandés, car la nourriture dans les coins a tendance à trop cuire.
5. Des bandes étroites de feuille d'aluminium peuvent être utilisés pour empêcher une sur-cuisson de zones exposées. Mais attention, ceci doit être utilisé avec précaution, et vous devez conserver une distance de 3 cm entre la feuille et la paroi de la cavité.

La liste ci-dessous est un guide général des ustensiles pouvant être utilisé dans cet appareil :

Cuisson	Micro-ondes	Grill	Combiné
Verre résistant à la chaleur	OUI	OUI	OUI
Verre non résistant à la chaleur	NON	NON	NON
Céramique résistant à la chaleur	OUI	OUI	OUI
Récipient en plastique utilisable au micro-ondes	OUI	NON	NON
Papier sulfurisé	OUI	NON	NON
Plat métal	NON	OUI	NON
Grille métal	NON	OUI	NON
Papier aluminium et contenant aluminium	NON	OUI	NON

Combiné = Micro-ondes + Grill

PRESENTATION

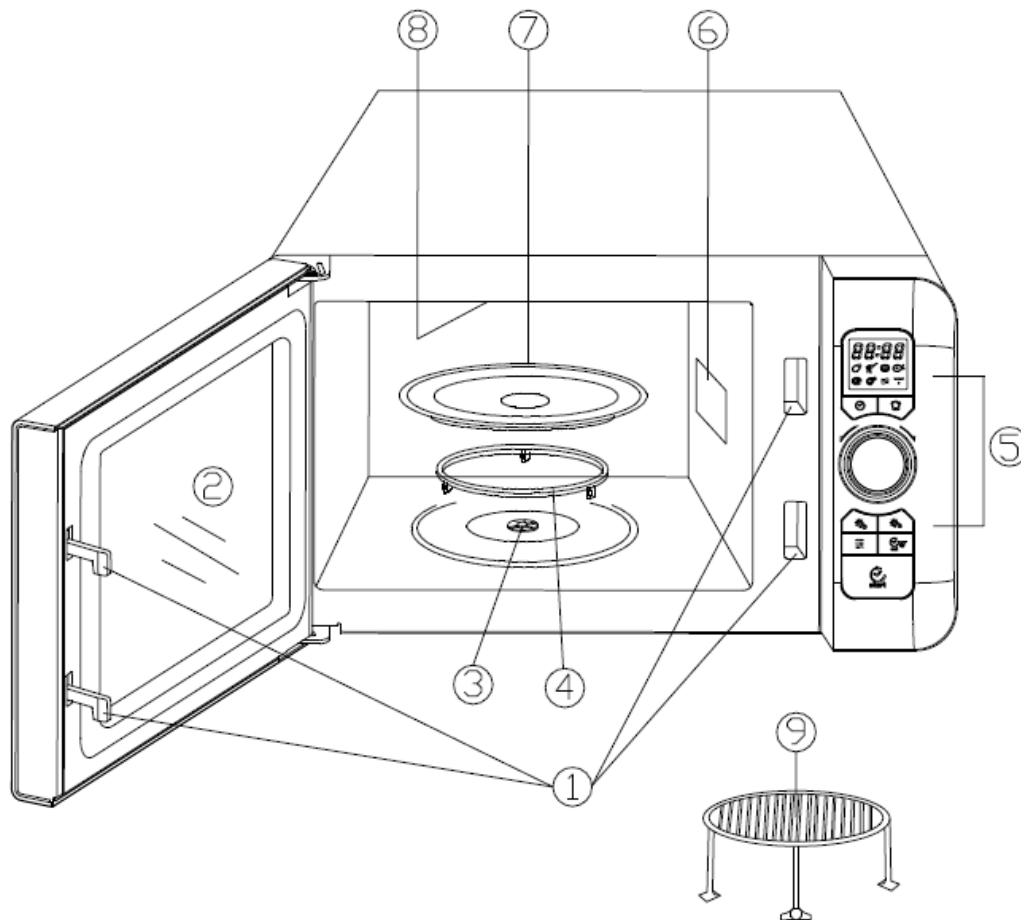

1. Système de verrouillage des portes
2. Porte avec hublot
3. Croisillon d'entraînement
4. Anneau circulaire soutien plateau tournante
5. Panneau de commande
6. Diffuseur d'ondes
(Ne pas retirer la plaque de mica couvrant le diffuseur d'ondes)
7. Plateau tournant en verre
8. Chauffe-Grill
9. Grille de cuisson

PANNEAU DE COMMANDE

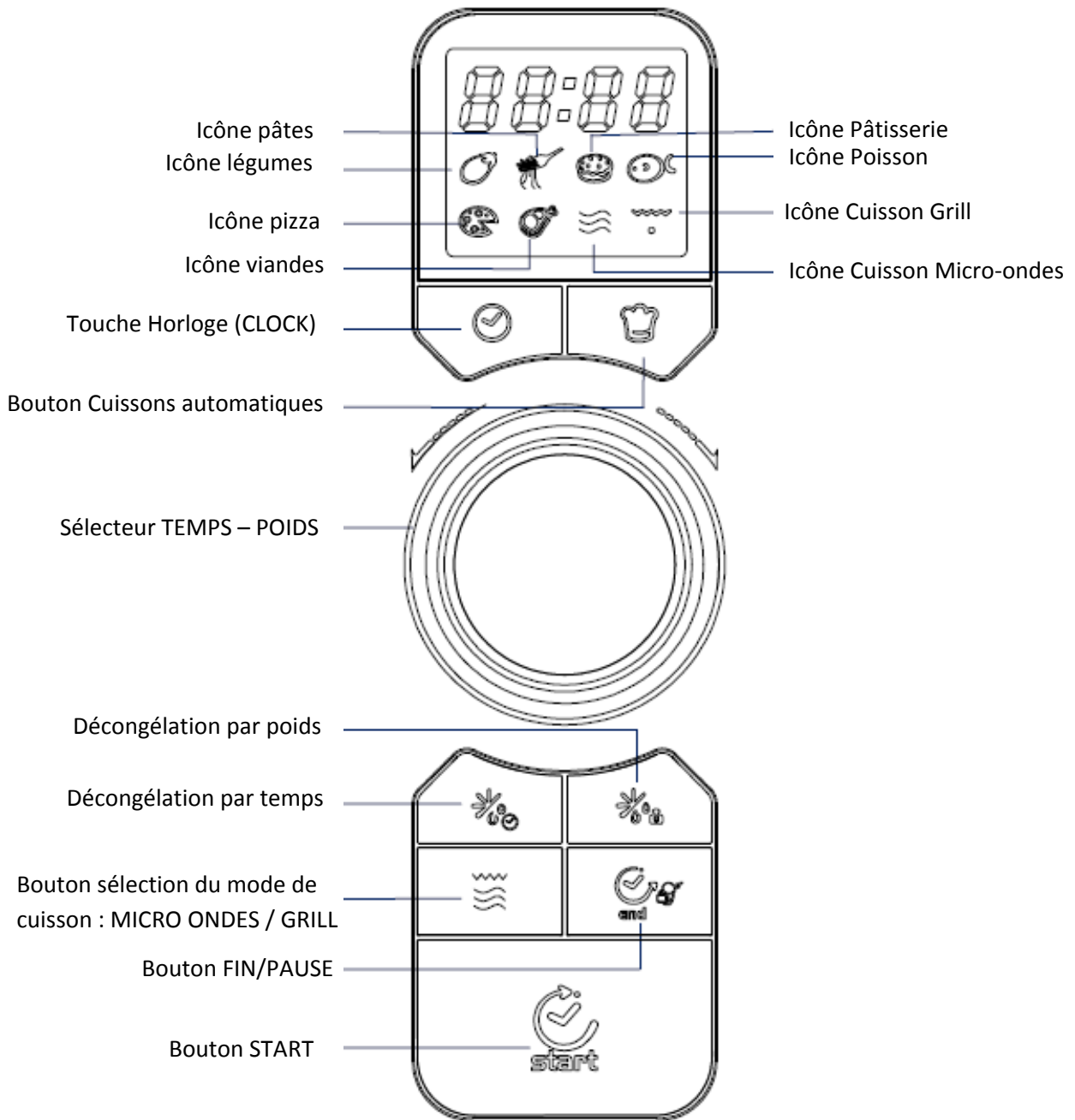

PROGRAMMATION

A tout moment lors de la programmation, vous revenez au mode veille du four à micro-ondes après avoir appuyé sur le bouton FIN/PAUSE.

- Pendant la cuisson, vous pouvez mettre en pause le programme en appuyant sur le bouton FIN/PAUSE une fois, puis appuyez sur START pour reprendre ou ré-appuyez sur FIN / PAUSE pour annuler la cuisson.
- A la fin de la cuisson, une sonnerie vous informe de la fin de cuisson, et affiche « END ». Un signal sonore se déclenchera toutes les 2 minutes jusqu'à ce que vous ouvriez la porte ou touchez n'importe quel bouton.

Réglage de l'horloge numérique

Supposons que vous vouliez régler l'heure de l'horloge du four à 8h30.







1. Appuyez une fois sur le bouton CLOCK
2. Tournez le sélecteur pour choisir l'affichage 12h ou 24h.
3. Appuyez sur START pour confirmer.
4. Utilisez le sélecteur pour afficher « 8 » pour les heures.
5. Confirmez en appuyant sur le bouton « START »
6. Utilisez le sélecteur pour afficher « 30 » pour les minutes.
7. Confirmez en appuyant sur le bouton « START »

NOTE: Pendant la cuisson, vous pouvez appuyer sur la touche CLOCK pour afficher l'heure de l'horloge.

Cuisson micro-ondes

Le plus long temps de cuisson est de 95 minutes. Il y a 6 niveaux de puissance de P-00 à P100. Supposons que vous vouliez cuire pendant 5 minutes au niveau de puissance de 60%.

1. Placez les aliments dans le four et fermez la porte.
2. Appuyez sur le bouton MICRO ONDES / GRILL.
3. Tournez le sélecteur pour choisir le mode Micro-ondes : «  »
4. Appuyez sur START pour confirmer.
5. Tournez le sélecteur pour choisir la puissance, jusqu'à voir à l'écran P-60

Puissance	100%	80%	60%	40%	20%	0%
Display	P100 	P80 	P60 	P40 	P20 	P00 

6. Appuyez sur START pour confirmer.

3. Tournez le sélecteur TEMPS/POIDS pour régler le temps de cuisson 5:00.
4. Appuyez sur le bouton START

Note : Pendant la cuisson, vous pouvez appuyer sur le bouton MICRO ONDES / GRILL pour vérifier la puissance de cuisson.

Démarrage Express

Utilisez cette fonction pour lancer le four à micro-ondes à puissance maximale (100%) en appuyant sur une seule touche.

Lorsque le Micro-ondes est en veille, ouvrez la porte et placez les aliments au micro-ondes, appuyez sur la touche START. Le four se mettra en marche automatiquement. La cuisson se lance pour 30 secondes. Réglez le temps de cuisson en pressant le bouton START le nombre de fois nécessaire pour atteindre le temps de cuisson souhaité. Le temps de cuisson maximale est de 10 min.

Cuisson Grill

Le plus long temps de cuisson est de 95 minutes.

Supposons que vous voulez griller les aliments pendant 10 minutes.

1. Placez les aliments dans le four et fermez la porte
2. Appuyez sur le bouton MICRO ONDES / GRILL.
3. Tourner le sélecteur pour choisir le mode Grill : «  »
4. appuyer sur START pour confirmer.
5. Tournez le sélecteur TEMPS/POIDS pour régler le temps de cuisson 10:00.
6. Appuyez sur le bouton START

Cuisson Combiné

Le plus long temps de cuisson est de 95 minutes. Il y a 2 modes de cuisson combiné disponibles.

Supposons que vous voulez cuire des aliments pendant 15 minutes en fonction combiné.

1. Placez les aliments dans le four et fermez la porte
2. Appuyez sur le bouton MICRO ONDES / GRILL.
3. Tourner le sélecteur pour choisir le mode Grill+ Micro-ondes : «  »
4. appuyer sur START pour confirmer.
5. Tourner le sélecteur pour choisir le mode souhaité « Co-1 » ou « Co-2 »
6. Appuyez sur le bouton START pour confirmer.
7. Tournez le sélecteur TEMPS/POIDS pour régler le temps de cuisson 15:00.
8. Appuyez sur le bouton START

Décongélation par le poids

Le four permet la décongélation de la viande, la volaille et les fruits de mer. Le temps et la puissance de décongélation sont ajustés en fonction du poids des aliments à décongeler. Le poids de la portion surgelés à décongeler varie entre 100g et 1800g.

Supposons que vous vouliez décongeler des crevettes.

1. Déposer les crevettes dans le four et fermez la porte.
2. Appuyez sur le bouton Décongélation par poids.
3. Tournez le sélecteur TEMPS/POIDS pour régler le poids des aliments.
4. Appuyez sur le bouton START

Note : Pendant la décongélation, le micro-ondes émettra un signal sonore pour vous rappeler de retourner l'aliment pendant la décongélation, appuyez ensuite sur START pour reprendre la décongélation.

Temps de décongélation

Le temps de décongélation maximum est de 95 min.

Supposons que vous vouliez décongeler de la viande.

1. Déposer la viande dans le four et fermez la porte.
2. Appuyez sur le bouton Temps de décongélation.
3. Tournez le sélecteur TEMPS/POIDS pour régler le temps de décongélation souhaité.
4. Appuyez sur le bouton START

Note : Pendant la décongélation, le micro-ondes émettra un signal sonore pour vous rappeler de retourner l'aliment pendant la décongélation, appuyez ensuite sur START pour reprendre la décongélation.

Cuissons automatiques

Pour les aliments relatifs aux différents modes de cuisson ci-dessous, il n'est pas nécessaire de programmer la durée et la puissance de cuisson. Il suffit d'indiquer le type d'aliments que vous souhaitez faire cuire ainsi que le poids l'aliment.

Étapes:

1. Placez les aliments dans le four et fermez la porte.
2. Appuyez sur le bouton « Cuissons automatiques ».
3. Tournez le sélecteur TEMPS/POIDS pour choisir la cuisson automatique souhaitée.
4. Appuyez sur le bouton START pour confirmer.
5. Tournez le sélecteur TEMPS/POIDS pour régler le poids de l'aliment.
6. Appuyez sur le bouton START

Cuissons automatiques

Code	Menus	Mode de cuisson
A-1	Légumes	Micro-ondes
A-2	Pâtes	Micro-ondes
A-3	Pâtisserie	Micro-ondes
A-4	Poisson	Micro-ondes
A-5	Pizza	Micro-ondes + Grill
A-6	Filet Viande	Micro-ondes + Grill

Verrouillage enfant

Cette fonction doit être utilisée pour empêcher l'utilisation de l'appareil par un enfant sans la supervision d'un adulte

Pour activer le verrouillage Enfant : Appuyez et maintenez le bouton FIN / PAUSE pendant 3 secondes, un bip retentit et le micro-ondes devient inutilisable. Pour désactiver le verrouillage Enfant : Appuyez et maintenez le bouton FIN / PAUSE pendant 3 secondes jusqu'à ce que l'appareil soit à nouveau utilisable.

Nettoyage et entretien

1. Éteindre le four et retirez la fiche d'alimentation de la prise murale avant de le nettoyer.
2. Gardez l'intérieur du four propre. Lorsque des éclaboussures de liquides ou d'aliments surviennent et adhèrent aux parois du four, essuyez-les avec un chiffon humide. Un détergent doux peut être utilisé si le four est très sale. Évitez l'utilisation de pulvérisateur et d'autres produits nettoyants, car ils peuvent tâcher ou abîmer le revêtement intérieur.
3. Les surfaces extérieures doivent être nettoyées avec un chiffon humide. Pour éviter d'endommager les pièces internes du four, l'eau ne doit pas pénétrer dans les ouvertures de ventilation.
4. Essuyez la porte des deux côtés, interne et externe, les joints de porte et les parties de contact fréquemment avec un chiffon humide pour enlever les éclaboussures. Ne pas utiliser de nettoyant abrasif.
5. Ne pas muiller le panneau de commande. Nettoyer avec un chiffon doux et humide. Lors du nettoyage du panneau de commande, laissez la porte du four ouverte afin d'éviter au four de s'allumer accidentellement.
6. Si de la vapeur s'accumule à l'intérieur ou à l'extérieur de la porte du four, essuyez avec un chiffon doux. Cela peut se produire lorsque le four à micro-ondes est utilisé dans des conditions d'humidité élevée. Et c'est normal.
7. Il est parfois nécessaire de retirer le plateau en verre pour le nettoyage. Lavez le plateau dans de l'eau chaude savonneuse ou au lave-vaisselle.
8. L'Anneau circulaire de soutien du plateau tournant, et le plancher du four doivent être nettoyés régulièrement pour éviter un bruit excessif. Il suffit d'essuyer la surface du fond du four avec un détergent doux. L'anneau de roulement peut être lavé à l'eau savonneuse légère ou au lave-vaisselle. Lorsque vous retirez l'anneau de roulement du plancher de la cavité pour le nettoyage, veillez à remettre dans la bonne position.
9. Supprimer les odeurs de votre four en utilisant une tasse d'eau avec le jus et la peau d'un citron dans un bol allant au micro pendant 5 minutes. Essuyez soigneusement et séchez avec un chiffon doux.
10. Quand il devient nécessaire de remplacer la lampe du four, veuillez consulter un technicien qualifié pour la faire remplacer.
11. Le four doit être régulièrement nettoyé pour enlever tous les résidus de nourriture. À défaut de maintenir le four dans un état de propreté, cela pourrait conduire à une détérioration de la surface qui pourrait nuire à l'appareil et provoquer une situation dangereuse.
12. Veuillez ne pas jeter cet appareil dans la poubelle domestique, il doit être éliminé dans un centre d'élimination pour particuliers fourni par les municipalités.
13. Lorsque le four à micro-ondes est utilisé dans sa fonction grill, il peut causer une légère fumée et une légère odeur. Il s'agit d'un phénomène normal, car le four est constitué d'une plaque d'acier légèrement recouverte d'huile de lubrification. Durant les premières utilisations, cette huile peut générer ces phénomènes par combustion. Ce phénomène disparaît après une courte période d'utilisation.

MODEL: EGO-C25DCS

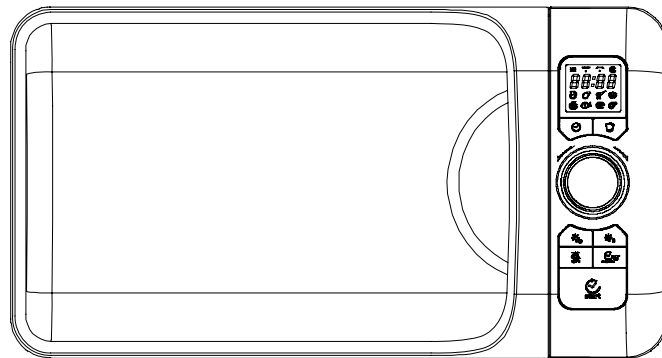

Manuale di istruzioni Forno a microonde

Si prega di leggere attentamente le istruzioni prima di installare e utilizzare il forno.
Conservare questo manual per riferimento futuro.

PRECAUTIONS TO AVOID POSSIBLE EXPOSURE TO EXCESSIVE MICROWAVE ENERGY

1. Non tentare di far funzionare il forno con la porta aperta in quanto il funzionamento della porta aperta può comportare un'esposizione dannosa all'energia a microonde. È importante non vanificare o manomettere i blocchi di sicurezza..
2. Non collocare alcun oggetto tra la faccia anteriore del forno e la porta o consentire suolo o residui di detergente accumulato sulle superfici di tenuta
3. Non mettere in funzione il forno se è danneggiato. È particolarmente importante che lo sportello si chiude bene e che non vi è alcun danno al
 - a. Porta (piegata),
 - b. Cerniere e chiusure (rotte o allentate)
 - c. Guarnizioni dello sportello e superfici di tenuta
4. Il forno deve essere regolato o riparato solo da personale di assistenza qualificato

INDICE

Precauzioni per evitare la possibile esposizione a eccessiva di energia a microonde	1
Specifiche	2
Prima di chiamare il servizio	2
Installazione	3
Istruzioni di messa a terra	3
Radio interferenze	4
Importanti istruzioni di sicurezza	6
Microonde principi di cucina	6
Utensili guida	7
Nomi	8
Pannello di controllo	9
Come impostare i comandi forno	9
Regolazione orologio	9
Cottura amicroonde	10
Griglia di cottura	10
Forno a microonde e grill cottura	10
Convezione	10
Forno a microonde e cottura a convezione	11
Scongelare in base al peso	11
Quick Start	11
Scongelare in base al tempo	11
Auto Cook	12
Funzione riscaldamento	13
Sicurezza bambini	13
SISTEMA DI PROTEZIONE AUTOMATICA	13
Pulizia e cura	14

SPECIFICHE

Consumo:	230-240V~50Hz, 1400W(Microonda)
	1950W (Convezione)
	1000W (Griglia)
Nominale Potenza Microonde uscita:	900W
Frequenza di funzionamento:	2450MHz
Dimensioni esterne:	291mm(H)×498mm(W)×410mm(D)
Cavità del forno Dimensioni:	220mm(H)×340mm(W)×320mm(D)
Capacità forno:	25Litres
Uniformità di cottura:	sistema giradischi
Peso netto:	circa.15 .7kg

PRIMA DI CHIAMARE PER SERVIZIO

Se il forno non funziona:

1. Verificare che il forno è collegato correttamente. Se non lo è, staccare la spina dalla presa di corrente, attendere 10 secondi e ricollegarlo saldamente.
2. Verificare la presenza di un fusibile bruciato o un scattato interruttore principale. Se questi sembrano funzionare correttamente, verificare la presa con un altro apparecchio.
3. Verificare che il pannello di controllo viene programmato correttamente e il timer è impostato..
4. Verificare che la porta sia ben chiuso impegnare il bloccaggio di sicurezza della porta. Altrimenti, l'energia a microonde non fluirà nel forno.
5. Se nessuno dei SOPRA RETTIFICARE la situazione, POI contattare un tecnico qualificato. Non tentare di regolare o riparare il forno personalmente.

INSTALLAZIONE

1. Assicurarsi che tutti gli imballaggi sono rimosse dall'interno della porta.
2. ATTENZIONE: Controllare il forno per eventuali danni, come la porta allineata o piegata, guarnizioni danneggiate porte e la superficie di tenuta, cerniere rotti o allentati porte e serrature e ammaccature all'interno della cavità o sulla porta. Se non vi è alcun danno, non azionare il forno e contattare il personale qualificato.
3. Non posizionare il forno dove il calore, l'umidità o elevata umidità vengono generati, o vicino a materiali infiammabili.
4. Per un corretto funzionamento, il forno deve avere un flusso d'aria sufficiente. Lasciare 20cm spazio sopra il forno, 10 cm sul retro e 5 cm nella su entrambi i lati. Non coprire o bloccare le aperture sull'apparecchio. Non togliere i piedini.

5. Non utilizzare il forno senza vassoio di vetro, supporto del rullo, e l'albero nelle loro posizioni corrette.
6. Accertarsi che il cavo di alimentazione sia danneggiato e non viene eseguito in forno o su qualsiasi superficie o taglienti.
7. La presa deve essere facilmente accessibile, in modo che sia possibile scollegare facilmente in caso di emergenza.
8. Non usare il forno all'aperto.

ISTRUZIONI PER MESSA A TERRA

Questo apparecchio deve essere collegato a terra. Questo forno è dotato di un cavo con un filo di terra con un polo di terra. Deve essere inserito in una presa a muro che è correttamente installata e messa a terra. In caso di un corto circuito elettrico, messa a terra riduce il rischio di scosse elettriche fornendo un filo di fuga per la corrente elettrica. Si raccomanda un circuito separato che serve solo il forno fornite. Utilizzando una tensione elevata è pericolosa e può provocare un incendio o altro incidente causando danni forno.

ATTENZIONE L'uso improprio della spina di messa a terra può causare un rischio di scossa elettriche.

Nota

1. Se avete domande circa la messa a terra o istruzioni elettriche, consultare un elettricista o di un servizio personale qualificato.
2. Né il produttore né il rivenditore si assume alcuna responsabilità per danni al pregiudizio forno o personali derivanti dalla mancata osservanza delle procedure di collegamento elettrico.

I fili di questo cavo principale sono colorati secondo il codice seguente:

Verde e Giallo = TERRA

Blu = NEUTRO

Marrone =DIRETTA

RADIO INTERFERENZE

Il funzionamento del forno a microonde può causare interferenze con la radio, TV, o apparecchiature simili.

Quando c'è interferenza, può essere ridotta o eliminata adottando le seguenti misure:

1. Porta e sigillatura superficie pulita del forno.
2. Riorientare l'antenna di ricezione di radio o televisione.
3. Spostare il forno a microonde con rispetto al ricevitore.
4. Spostare il forno a microonde lontano dal ricevitore.
5. Collegare il forno a microonde in una presa diversa in modo che il forno a microonde e ricevitore si trovino su circuiti diversi.

IMPORTANTI ISTRUZIONI DI SICUREZZA

Quando si utilizza apparecchio elettrico precauzioni di sicurezza devono essere seguite, tra cui le seguenti:

AVVERTENZA: Per ridurre il rischio di ustioni, scosse elettriche, incendi, danni a persone o l'esposizione a un'eccessiva energia a microonde:

1. Leggere tutte le istruzioni prima di utilizzare l'apparecchio.
2. Utilizzare questo apparecchio solo per l'uso previsto , come descritto in questo manuale . Non usare prodotti chimici corrosivi o vapori in questo apparecchio . Questo tipo di forno è specificamente progettato per riscaldare , cucinare o cibo secco . Non è progettato per uso industriale o di laboratorio.
3. Non utilizzare il forno quando è vuoto.
4. Non utilizzare l' apparecchio se ha un cavo o una spina danneggiati , se non funziona correttamente o se è stato danneggiato o caduto . Se il cavo di alimentazione è danneggiato, deve essere sostituito dal costruttore o dal suo rappresentante o da una persona qualificata , al fine di evitare rischi.
5. Avvertenza : Quando l'apparecchio viene azionato in modalità combinata , i bambini dovrebbero usare solo il forno sotto supervisione di un adulto a causa delle alte temperature generate.
6. **ATTENZIONE:** permettere ai bambini di utilizzare il forno senza supervisione quando adeguate istruzioni sono state date in modo che il bambino è in grado di utilizzare il forno in modo sicuro e capisce i rischi di un uso improprio.
7. Per ridurre il rischio di incendio nella cavità del forno:
 - a. Quando si riscalda il cibo in contenitori di plastica o di carta, tenere d'occhio il forno a causa della possibilità di accensione.
 - b. Rimuovere i lacci di chiusura di carta o sacchetti di plastica prima di mettere il sacchetto in forno.
 - c. Se si nota del fumo , spegnere o staccare la spina e tenere la porta chiusa per soffocare eventuali fiamme.
 - d. Non usare la cavità a fini di stoccaggio . Non lasciare prodotti di carta , utensili da cucina o cibo nella cavità quando non in uso.
8. **ATTENZIONE :** liquido o altri alimenti non devono essere riscaldati in contenitori sigillati che potrebbero esplodere.
9. Riscaldamento a microonde di bevande può causare ritardo di ebollizione eruttiva , quindi la cura deve essere presa quando la maniglia del contenitore.
10. Non friggere il cibo nel forno . L'olio caldo può danneggiare le parti e utensili da forno e addirittura provocare ustioni cutanee.
11. Uova con il guscio o uova sode non deve essere riscaldato nel forno a microonde perché potrebbero esplodere, anche a cottura ultimata.
12. Alimenti Pierce con le pelli pesanti come patate, zucche intere , mele e castagne prima della cottura.
13. Il contenuto di biberon e vasetti bambino dovrebbe essere mescolato o agitato e la temperatura devono essere controllati prima di servire in modo da evitare ustioni.
14. Utensili da cucina possono surriscaldarsi a causa del calore trasferito dal cibo riscaldato . Presine possono essere necessari per gestire l' utensile
15. Utensili dovrebbe essere controllata per assicurarsi che siano adatti per l'utilizzo in forno a microonde.
16. **ATTENZIONE :** È pericoloso per chiunque non sia una persona addestrata a svolgere qualsiasi servizio o riparazione che comporta la rimozione di qualsiasi copertura che fornisce una protezione contro l'esposizione alle microonde.
17. Questo prodotto è di Classe B apparecchiature Gruppo 2 ISM . La definizione del gruppo 2 che contiene tutti ISM (Industrial , Scientific and Medical) macchine in cui l'energia di radio- frequenza è generata e / o utilizzato sotto forma di radiazione elettromagnetica per il trattamento di materiale e attrezzature elettroerosione . Per le apparecchiature di classe B è un equipaggiamento adatto per l'uso in ambienti residenziali e in strutture direttamente collegate a una rete di alimentazione a bassa tensione che alimenta edifici utilizzati per purpose.for domestico uso domestico.
18. Questo apparecchio non è destinato all'uso da parte di persone (bambini compresi) con la fisica ridotta, sensoriali o mentali , o mancanza di esperienza e conoscenza, a meno che non siano controllati o istruiti all'uso dell'apparecchio da una persona responsabile della loro sicurezza.

19. Bambini devono essere sorvegliati per assicurarsi che non giochino con l'apparecchio.
20. Il microonde va usato solo in libera installazione,
21. **ATTENZIONE:** non utilizzare il forno a microonde su un piano cottura o su altri apparecchiature che, scaldandolo, possano danneggiarlo. In questi casi la garanzia non risponde.
22. Le superfici accessibili possono essere calde durante l'utilizzo
23. Non installare il forno a microonde all'interno di un mobile o in un incasso.
24. La porta e la superficie esterna del forno potrebbe diventare molto calde durante l'utilizzo.
25. La temperatura delle zone accessibili potrebbe raggiungere livelli molto alti durante l'utilizzo.
26. Installare il forno contro il muro.
27. Il forno non deve essere utilizzato da bambini, da persone con limiti fisici o mentali o da persone non esperte, a meno che non siano state debitamente istruite o non siano supervisionate da persone adulte e abili.
28. Non lasciare che i bambini giochino con il forno a microonde.
29. **ATTENZIONE:** non utilizzare il forno a microonde se questo ha la porta o la guarnizione della porta danneggiata. Chiedere l'intervento di personale competente e utilizzarlo nuovamente a riparazione avvenuta.
30. Il forno non deve essere utilizzato come timer o con un telecomando.
31. Il forno va utilizzato solo in ambiente domestico e non in attività commerciali.
32. Non rimuovere eventuali distanziali sul retro e sui lati del forno. Questi assicurano l'esistenza delle distanze minime di ventilazione.
33. Fissare il piatto girevole prima di muovere il microonde.
34. **Attenzione:** è estremamente pericoloso far riparare il forno da personale non competente in quanto la rimozione della copertura potrebbe non proteggere più dalle radiazioni delle microonde. Inviare sempre il forno ai centri assistenza.
35. Il forno può scongelare, cuocere e cuocere a vapore solamente il cibo.
36. Usare guanti per estrarre il cibo dopo la cottura.
37. **Attenzione:** vapore caldo può uscire improvvisamente quando si rimuovono coperchi e avvolgimenti sul cibo.
38. Il forno può essere utilizzato da bambini di età superiore a 8 anni, da persone con limiti fisici o mentali o da persone non esperte, solo se debitamente istruite e/o supervisionate da persone adulte e abili in modo da utilizzarlo in modo sicuro, capendo la pericolosità di un utilizzo scorretto. I bambini non devono giocare con il forno. Operazioni di manutenzione e pulizia non devono essere effettuate dai bambini a meno che non sia di età superiore a 8 anni e supervisionati da un adulto.
39. Se esce del fumo, spegnere il forno e staccarlo dalla presa di corrente. Tenere la porta chiusa fino a completo raffreddamento.

PRINCIPI cottura a microonde

1. Disporre il cibo con attenzione. Posizionare le aree più spesse verso l'esterno del piatto.
2. Guarda tempo di cottura. Cuocere per il breve lasso di tempo indicato e aggiungere di più se necessario. Cibo gravemente stracotto può fumare o infiammarsi.
3. Coprire i cibi durante la cottura. Copertine evitare gli schizzi e aiutare gli alimenti da cucinare in modo uniforme.
4. Girare gli alimenti sopra una volta durante la cottura a microonde per accelerare la cottura di alimenti come pollo e hamburger. Oggetti di grandi dimensioni come arrostiti devono essere girati almeno una volta.
5. Riorganizzare alimenti come polpette metà cottura sia dall'alto verso il basso e dal centro del piatto verso l'esterno.

UTENSILI GUIDA

1. Il materiale ideale per un utensile microonde è trasparente a microonde, permette all'energia di passare attraverso il contenitore e riscaldare il cibo.
2. Microonde non può penetrare in metallo, in modo da utensili metallici o piatti con rifinitura metallica non deve essere usato.
3. Non utilizzare prodotti di carta riciclati quando la cottura a microonde, in quanto potrebbero contenere piccoli frammenti di metallo che possono causare scintille e / o incendi.
4. Rotonda / piatti ovali, piuttosto che quelli quadrati / oblungi sono raccomandare, come cibo negli angoli tende a cuocere troppo.
5. Strette strisce di alluminio possono essere usati per impedire cottura eccessiva delle zone esposte. Ma attenzione a non usare troppo e mantenere una distanza di 1 pollice (2,54 centimetri) tra strisce e cavità.

L'elenco che segue è una guida generale per aiutarvi a selezionare gli utensili corretti.

Pentole	Forno microonde	Grill	Convezione	Combinazione
Vetro resistente al calore	si	Si	Si	Si
Non vetro resistente al calore	No	No	No	No
Ceramica resistente al calore	Si	Si	Si	Si
Microonde piatto di plastica	Si	No	No	No
Cucina carta	Si	No	No	No
Vassoio di metallo	No	Si	Si	No
Metallo Rack	No	Si	Si	No
Foglio di alluminio&Foil Container	No	Si	Si	No

Combinazione: applicabile sia per "microonde + grill", e la cucina "microonde + convezione.

NOMI

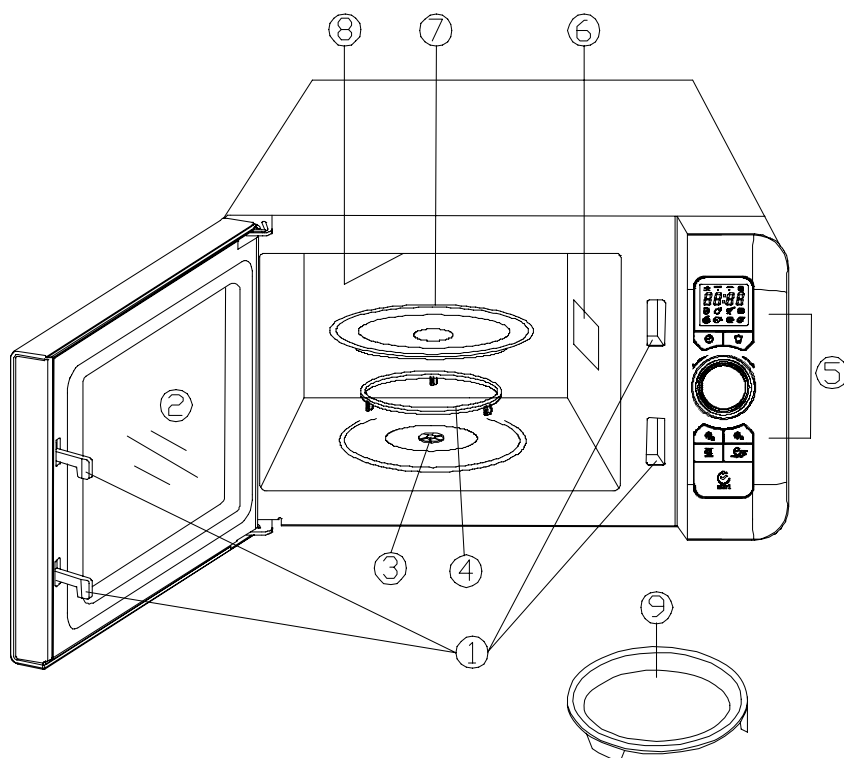

1. Sistema di serratura di sicurezza

2. Finestra forno

3. Shaft

4. Supporto per piatto rotante

5. Pannello di controllo

6. Saluto Guida

(Si prega di non rimuovere la piastra mica che copre la guida d'onda)

7. Vassoio di vetro

8. Grill Heater

9. Piatto Crunchy

PANNELLO DI CONTROLLO

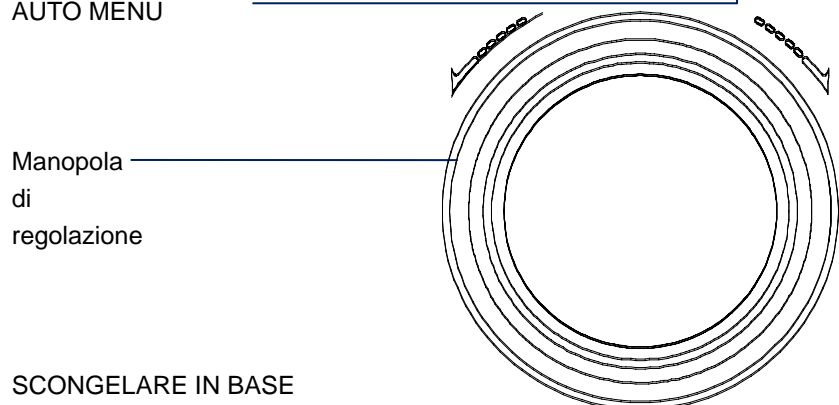
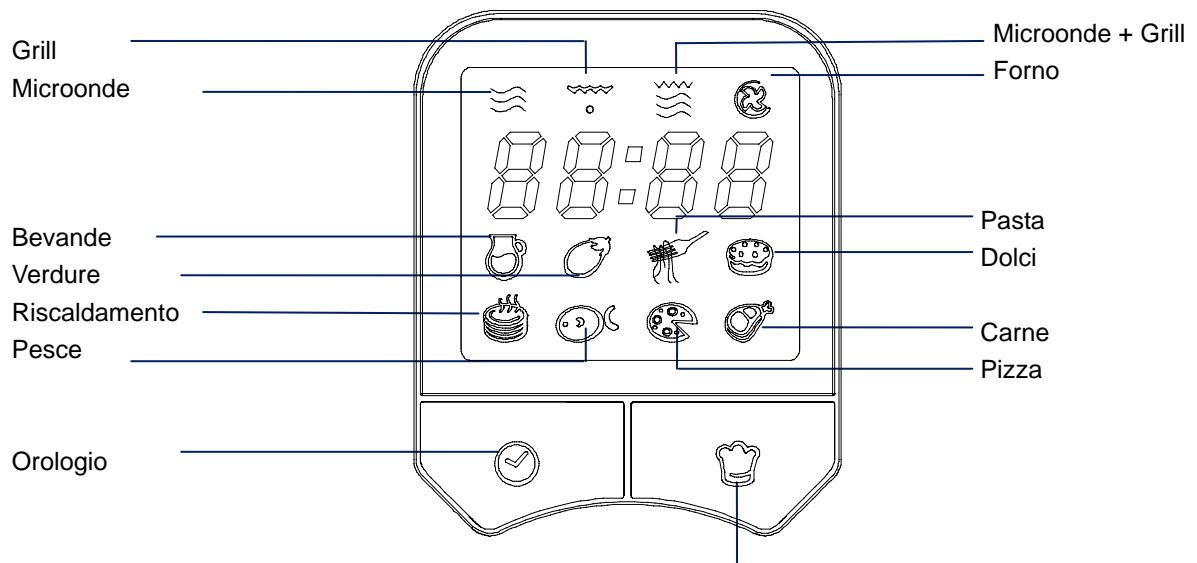

SCONGELARE IN BASE AL PESO

SCONGELARE IN BASE AL TEMPO

MICROONDE /GRILL/FORNO

END/PAUSA

START

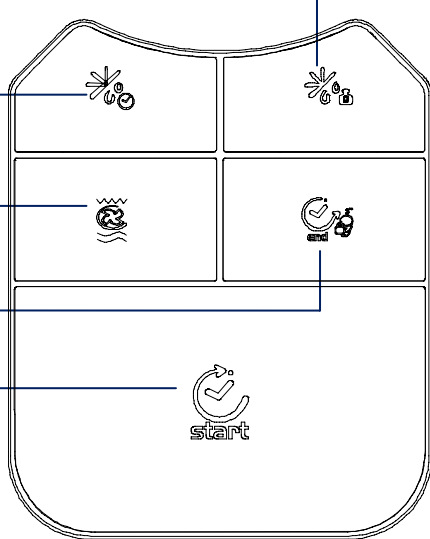

COME IMPOSTARE I COMANDI FORNO

- Dopo aver collegato il forno o dopo essere passati 60 secondi di inattività il forno entra in modalità di blocco e si può utilizzare solo dopo aver premuto il tasto START.
- Durante il settaggio di un programma si può tornare nella modalità stand-by premendo il pulsante END o attendendo 30 sec.
- Durante la cottura è possibile mettere in pausa il forno premendo 1 volta il pulsante END. Successivamente si può premere il pulsante START per riprendere il programma o premere il pulsante END una seconda volta per uscire dal programma.
- Al termine della cottura il forno vi avviserà ogni due minuti fino a che non si apre la porta o non si preme un tasto.

Regolazione Orologio

Per esempio si voglia regolare l'orologio alle 8:30.

1. Premere il tasto OROLOGIO.
2. Ruotare la manopola per scegliere il tipo di orologio da utilizzare (12h/24h).
3. Premere START per confermare.
4. Ruotare la manopola fino a indicare le ore 8
5. Premere START per confermare.
6. Ruotare la manopola fino a indicare i minuti 30
7. Premere START per confermare.

NOTA: Durante la cottura si può visualizzare l'orario premendo il tasto OROLOGIO.

La cottura a microonde

Il massimo tempo di cottura è di 95 min. Ci sono 6 livelli di potenza (P0 – P100)

Per esempio si voglia cucinare per 5 minuti al livello P60 (60%).

1. Posizionare il cibo all'interno del forno e chiudere la porta.
2. Premere il tasto MICROONDE/GRILL/FORNO.
3. Ruotare la manopola per selezionare la funzione microonde 
4. Premere START per confermare.
5. Ruotare la manopola per selezionare il livello di potenza P-60.
6. Premere START per confermare.
7. Ruotare la manopola per settare il tempo di cottura "5:00" .
8. Premere START per confermare.

NOTA: Durante la cottura è possibile visionare il livello di potenza selezionato premendo il tasto MICROONDE / GRILL

Cottura grill

Il tempo massimo di cottura e' di 95min.

Per esempio si voglia grigliare del cibo per 10 min

1. Posizionare il cibo all'interno del forno e chiudere la porta.
2. Premere il tasto MICROONDE/GRILL/FORNO.
3. Ruotare la manopola per selezionare la funzione grill .
4. Premere START per confermare.
5. Ruotare la manopola per settare il tempo di cottura "10:00".
6. Premere START per confermare.

Forno a microonde e grill cottura

Il tempo massimo di cottura e' di 95min.

Ci sono due diversi programmi di cucina con microonde e grill.

Co-1: 30% del tempo con le microonde e 70% con il grill.

Co-2: 55% del tempo con le microonde e 45% con il grill.

1. Posizionare il cibo nel forno e chiudere la porta.
2. Premere il pulsante MICROONDE/GRILL/FORNO una volta.
3. Ruotare la manopola per selezionare la funzione .
4. Premere START per confermare.
5. Ruotare la manopola per selezionare la funzione combi preferita Co-1 or Co-2.
6. Premere START per confermare.
7. Ruotare la manopola per selezionare il tempo di cottura.
8. Premere START per iniziare la cottura.

Cottura a convezione

Il tempo massimo di cottura e' di 95min. La temperatura puo' variare tra 110°C~200°C.

Per esempio si voglia cucinare per 30 min a 160°C.

1. Posizionare il cibo nel forno e chiudere la porta.
2. Premere il pulsante MICROONDE/GRILL/FORNO una volta.
3. Ruotare la manopola per selezionare la funzione .
4. Premere START per confermare.
5. Ruotare la manopola per selezionare la temperatura di 160°C.
6. Premere START per confermare.
7. Ruotare la manopola per selezionare il tempo di cottura di 30 min.
8. Premere START per iniziare la cottura.

Forno a microonde e cottura a convezione

Il tempo massimo di cottura e' di 95min.

Ci sono 4 tipi di cucina con microonde+forno: Co-1→Co-2→Co-3→Co-4.



Co-1: 73% del tempo con le microonde e 27% con il forno.

Co-2: 58% del tempo con le microonde e 42% con il forno.

Co-3: 45% del tempo con le microonde e 55% con il forno.

Co-4: 30% del tempo con le microonde e 70% con il forno.

Si voglia cucinare per 20 min con la funzione combinata Co-2.

1. Posizionare il cibo nel forno e chiudere la porta.
2. Premere il pulsante MICROONDE/GRILL/FORNO una volta.
3. Ruotare la manopola per selezionare la funzione  e  .
4. Premere START per confermare.
5. Ruotare la manopola per selezionare la funzione combi preferita Co-1 or Co-2.
6. Premere START per confermare.
7. Ruotare la manopola per selezionare il tempo di cottura di 20 min.
8. Premere START per iniziare la cottura.

Scongelare in base al peso

Il forno permette di scongelare carne, pollame e pesce. Il tempo e la potenza sono settati automaticamente una volta settato il peso del cibo da scongelare. Il peso selezionabile varia da 100g a 1800g.

Per esempio si voglia scongelare dei gamberetti.

1. Posizionare i gamberetti nel forno e chiudere la porta.
2. Premere il tasto SCONGELARE IN BASE AL PESO.
3. Ruotare la manopola per selezionare il peso del cibo.
4. Premere il tasto START per confermare.

NOTA: Durante lo scongelamento il forno si metterà in pausa e avviserà con un segnale sonoro l'utente di girare il cibo. Una volta girato il cibo, premere START per riprendere il programma di scongelamento.

Quick Start

Utilizzare questa funzione per programmare il forno a microonde cibo al 100% della potenza convenientemente.

In modalità standby, premere START in rapida successione per impostare il tempo di cottura. Il tempo di cottura massimo è 10 minuti. Il forno inizierà a funzionare automaticamente.

Scongelare in base al tempo

Il massimo tempo di scongelamento è di 95 min.

Per esempio si voglia scongelare della carne.

1. Posizionare la carne nel forno e chiudere la porta.
2. Premere il tasto SCONGELAMENTO IN BASE AL TEMPO
3. Ruotare la manopola per selezionare il tempo di scongelamento desiderato.

4. Premere START per confermare.

NOTA: Durante lo scongelamento il forno si metterà in pausa e avviserà con un segnale sonoro l'utente di girare il cibo. Una volta girato il cibo, premere START per riprendere il programma di scongelamento.

Auto Cook

Per il cibo o la seguente modalità di cottura, non è necessario programmare la durata e la potenza di cottura. È sufficiente indicare il tipo di alimento che si desidera cucinare così come il peso di questo alimento.

Per esempio si voglia cucinare del pesce.

1. Premere il pulsante AUTO COOK.
2. Ruotare la Manopola fino a selezionare il simbolo corrispondente al pesce.

Codice	Menu
A-1	Caffè
A-2	Verdure
A-3	Spaghetti
A-4	Cake
A-6	Pesce
A-7	Pizza
A-8	Carne

3. Premere START per confermare.
4. Ruotare la manopola per selezionare il peso del cibo.
5. Premere START per iniziare la cottura.

Funzione riscaldamento

Questa funzione riscalda il forno ad una temperatura di 50°C.

1. Premere il pulsante AUTO COOK.
2. Ruotare la Manopola fino a selezionare il simbolo corrispondente al riscaldamento.

Code	Menu
A-5	Riscaldamento

3. Premere START per iniziare.

Sicurezza bambini

Utile per prevenire un utilizzo non presidiato del forno da parte di bambini.

Per attivare la funzione di SICUREZZA BAMBINI tenere premuto il tasto END/PAUSA per 3 secondi, un segnale acustico avviserà che la funzione è stata attivata e il forno non potrà essere utilizzato.

Per disattivare la funzione di SICUREZZA BAMBINI tenere premuto il tasto END/PAUSA per 3 secondi, un segnale acustico avviserà che la funzione è stata disattivata e il forno potrà essere nuovamente utilizzato.

MECCANISMO DI PROTEZIONE AUTOMATICA

1. Quando il forno arriva ad una temperatura troppo alta, il sistema si blocca, mostra l'errore "E-1", ed emette segnali sonori continuativi fino al ritorno ai valori di utilizzo corretti.
2. Quando il forno arriva ad una temperatura troppo bassa, il sistema si blocca, mostra l'errore "E-2", ed emette segnali sonori continuativi fino al ritorno ai valori di utilizzo corretti.
3. Se il sensore di protezione va in corto circuito, il sistema si blocca, mostra l'errore "E-3" ed emette segnali sonori continuativi fino al ritorno ai valori di utilizzo corretti. Chiamare il centro assistenza per controllare e/o sostituire il sensore difettoso.

4. RAFFREDDAMENTO FUNZIONE

Il sistema di controllo del forno a microonde ha la funzione di raffreddamento. Come per ogni tipo di cottura che cucina tempo superiore a 2 minuti, dopo aver terminato la cottura, la ventola forno funziona automaticamente circa 3 minuti per raffreddare il forno per prolungare la vita del forno.

PULIZIA E CURA

1. Spegner il forno e togliere la spina dalla presa di corrente prima di pulirlo.
2. Mantenere l'interno del forno pulito . Quando schizzi di cibo o liquidi rovesciati aderiscono alle pareti del forno , pulire con un panno umido . Detergente delicato può essere usato se il forno è sporco . Evitare l'uso di spray e altri detergenti aggressivi in quanto possono macchiare , striscia o opaca la superficie della porta.
3. Le superfici esterne devono essere pulite con un panno umido . Per evitare di danneggiare le parti operative all'interno del forno , l'acqua non dovrebbe essere consentito di penetrare nelle aperture di ventilazione.
4. Pulire la porta e finestra su entrambi i lati , le guarnizioni della porta e le parti adiacenti frequentemente con un panno umido per rimuovere eventuali cadute o schizzi . Non utilizzare detergenti abrasivi.
5. Evitare che il pannello di controllo si bagni . Pulire con un panno morbido e umido . Durante la pulizia del pannello di controllo, lasciare porta del forno aperta per evitare forno accensione involontaria.
6. Se il vapore si accumula all'interno o intorno alla parte esterna della porta del forno , pulire con un panno morbido . Questo si può verificare quando il forno è in funzione in condizioni di elevata umidità . Ed è normale.
7. Talvolta è necessario rimuovere il vassoio di vetro per la pulizia . Lavare il vassoio in acqua saponata calda o in lavastoviglie.
8. L'anello rotante e il pavimento del forno devono essere puliti regolarmente per evitare un rumore eccessivo . Basta strofinare la superficie inferiore del forno con detergente delicato . L'anello rotante può essere lavato in acqua saponata lieve o lavastoviglie. Quando si rimuove l'anello rullo dal pavimento della cavità per la pulizia , assicuratevi di sostituire nella posizione corretta.
9. Rimuovere gli odori dal vostro forno , combinando una tazza di acqua con il succo e la buccia di un limone in una ciotola profonda microonde , forno a microonde per 5 minuti . Pulire accuratamente e asciugare con un panno morbido.
10. Quando diventa necessario sostituire la luce del forno , si prega di rivolgersi a un rivenditore per la sostituzione.
11. Il forno deve essere pulito regolarmente e eventuali resti di cibo . Incapacità di mantenere il forno in condizioni pulite potrebbe portare a un deterioramento della superficie che possono influire negativamente sulla durata dell'apparecchio e causare situazioni di pericolo.
12. Non smaltire questo apparecchio nella spazzatura domestica , ma deve essere smaltito al particolare centro di smaltimento previsto dai comuni.
13. Quando si utilizza la funzione grill per la prima volta si puo' originare leggero fumo e odore. Questo fenomeno e' normale, per via degli oli protettivi utilizzati. Questo effetto scompare rapidamente con l'uso.

MODEL: EGO-C25DCS

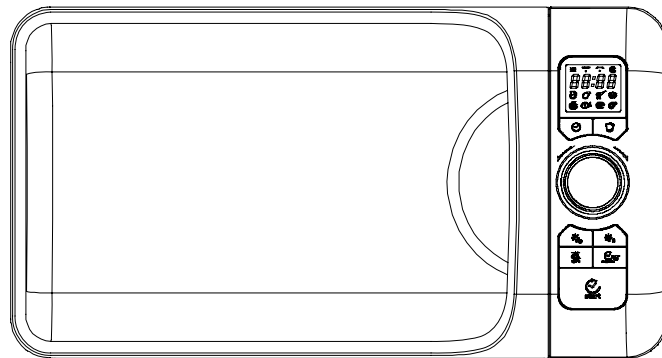

Microwave Oven Owner's Manual

Please read these instructions carefully before installing and operating the oven.
Retain this manual for future reference.

PRECAUTIONS TO AVOID POSSIBLE EXPOSURE TO EXCESSIVE MICROWAVE ENERGY

1. Do not attempt to operate this oven with the door open since open door operation can result in harmful exposure to microwave energy. It is important not to defeat or tamper with the safety interlocks.
2. Do not place any object between the oven front face and the door or allow soil or cleaner residue to accumulate on sealing surfaces.
3. Do not operate the oven if it is damaged. It is particularly important that the oven door close properly and that there is no damage to the
 - a. Door (bent),
 - b. Hinges and latches (broken or loosened),
 - c. Door seals and sealing surfaces.
4. The oven should not be adjusted or repaired by anyone except properly qualified service personnel.

CONTENTS

PRECAUTIONS TO AVOID POSSIBLE EXPOSURE TO EXCESSIVE MICROWAVE ENERGY	1
SPECIFICATIONS	2
BEFORE YOU CALL FOR SERVICE	2
INSTALLATION	2
GROUNDING INSTRUCTIONS	3
RADIO INTERFERENCE	3
IMPORTANT SAFETY INSTRUCTIONS	3
MICROWAVE COOKING PRINCIPLES	6
UTENSILS GUIDE	6
PART NAMES	7
CONTROL PANEL	8
HOW TO SET THE OVEN CONTROLS	9
Setting digital clock	9
Microwave cooking	9
Grill cooking	10
Microwave and Grill cooking	10
Convection cooking	10
Microwave and Convection cooking	11
Defrost By Weight	11
Quick Start	11
Defrost By Time	11
Auto Cook	12
Keep Warm function	12
Child Lock	12
AUTOMATIC PROTECTION MECHANISM	13
CLEANING AND CARE	14

SPECIFICATIONS

Power Consumption:	230-240V~50Hz, 1400W(Microwave)
	1950W (Convection)
	1000W (Grill)
Rated Microwave Power Output:	900W
Operation Frequency:	2450MHz
Outside Dimensions:	291mm(H)×498mm(W)×410mm(D)
Oven Cavity Dimensions:	220mm(H)×340mm(W)×320mm(D)
Oven Capacity:	25Litres
Cooking Uniformity:	Turntable System
Net Weight:	Approx.15.7 kg

BEFORE YOU CALL FOR SERVICE

If the oven fails to operate:

1. Check to ensure that the oven is plugged in securely. If it is not, remove the plug from the outlet, wait 10 seconds, and plug it in again securely.
2. Check for a blown circuit fuse or a tripped main circuit breaker. If these seem to be operating properly, test the outlet with another appliance.
3. Check to ensure that the control panel is programmed correctly and the timer is set.
4. Check to ensure that the door is securely closed engaging the door safety lock system. Otherwise, the microwave energy will not flow into the oven.

IF NONE OF THE ABOVE RECTIFY THE SITUATION, THEN CONTACT A QUALIFIED TECHNICIAN. DO NOT TRY TO ADJUST OR REPAIR THE OVEN YOURSELF.

INSTALLATION

1. Make sure that all the packing materials are removed from the inside of the door.
2. **WARNING:** Check the oven for any damage, such as misaligned or bent door, damaged door seals and sealing surface, broken or loose door hinges and latches and dents inside the cavity or on the door. If there is any damage, do not operate the oven and contact qualified service personnel.
3. This microwave oven must be placed on a flat, stable surface to hold its weight and the heaviest food likely to be cooked in the oven.
4. Do not place the oven where heat, moisture, or high humidity are generated, or near combustible materials.
5. For correct operation, the oven must have sufficient airflow. Allow 20cm of space above the oven, 10cm at back and 5cm at both sides. Do not cover or block any openings on the appliance. Do not remove feet.

6. Do not operate the oven without glass tray, roller support, and shaft in their proper positions.
7. Make sure that the power supply cord is undamaged and does not run under the oven or over any hot or sharp surface.
8. The socket must be readily accessible so that it can be easily unplugged in an emergency.
9. Do not use the oven outdoors.

GROUNDING INSTRUCTIONS

This appliance must be grounded. This oven is equipped with a cord having a grounding wire with a grounding plug. It must be plugged into a wall receptacle that is properly installed and grounded. In the event of an electrical short circuit, grounding reduces risk of electric shock by providing an escape wire for the electric current. It is recommended that a separate circuit serving only the oven be provided. Using a high voltage is dangerous and may result in a fire or other accident causing oven damage.

WARNING Improper use of the grounding plug can result in a risk of electric shock.

Note

1. If you have any questions about the grounding or electrical instructions, consult a qualified electrician or service person.
2. Neither the manufacturer nor the dealer can accept any liability for damage to the oven or personal injury resulting from failure to observe the electrical connection procedures.

The wires in this cable main are colored in accordance with the following code:

Green and Yellow = EARTH

Blue = NEUTRAL

Brown = LIVE

RADIO INTERFERENCE

Operation of the microwave oven can cause interference to your radio, TV, or similar equipment.

When there is interference, it may be reduced or eliminated by taking the following measures:

1. Clean door and sealing surface of the oven.
2. Reorient the receiving antenna of radio or television.
3. Relocate the microwave oven with respect to the receiver.
4. Move the microwave oven away from the receiver.
5. Plug the microwave oven into a different outlet so that microwave oven and receiver are on different branch circuits.

IMPORTANT SAFETY INSTRUCTIONS

When using electrical appliance basic safety precautions should be followed, including the following:

WARNING: To reduce the risk of burns, electric shock, fire, injury to persons or exposure to excessive microwave energy:

1. Read all instructions before using the appliance.
2. Use this appliance only for its intended use as described in this manual. Do not use corrosive chemicals or vapors in this appliance. This type of oven is specifically designed to heat, cook or dry food. It is not designed for industrial or laboratory use.
3. Do not operate the oven when empty.
4. Do not operate this appliance if it has a damaged cord or plug, if it is not working properly or if it has been damaged or dropped. If the supply cord is damaged, it must be replaced by the manufacturer or its service agent or a similarly qualified person in order to avoid a hazard.
5. Warning: When the appliance is operated in the combination mode, children should only use the oven under adult supervision due to the temperatures generated.
6. **WARNING:** Only allow children to use the oven without supervision when adequate instructions have been given so that the child is able to use the oven in a safe way and understands the hazards of improper use.
7. To reduce the risk of fire in the oven cavity:
 - a. When heating food in plastic or paper container, keep an eye on the oven due to the possibility of ignition.
 - b. Remove wire twist-ties from paper or plastic bags before placing bag in oven.
 - c. If smoke is observed, switch off or unplug the appliance and keep the door closed in order to stifle any flames.
 - d. Do not use the cavity for storage purposes. Do not leave paper products, cooking utensils or food in the cavity when not in use.
8. **WARNING:** Liquid or other food must not be heated in sealed containers since they are liable to explode.
9. Microwave heating of beverage can result in delayed eruptive boiling, therefore care has to be taken when handle the container.
10. Do not fry food in the oven. Hot oil can damage oven parts and utensils and even result in skin burns.
11. Eggs in their shell and whole hard-boiled eggs should not be heated in microwave ovens since they may explode even after microwave heating has ended.
12. Pierce foods with heavy skins such as potatoes, whole squashes, apples and chestnuts before cooking.
13. The contents of feeding bottles and baby jars should be stirred or shaken and the temperature should be checked before serving in order to avoid burns.
14. Cooking utensils may become hot because of heat transferred from the heated food. Potholders may be needed to handle the utensil.
15. Utensils should be checked to ensure that they are suitable for use in microwave oven.
16. **WARNING:** It is hazardous for anyone other than a trained person to carry out any service or repair operation which involves the removal of any cover which gives protection against exposure to microwave energy.
17. This product is a Group 2 Class B ISM equipment. The definition of Group 2 which contains all ISM (Industrial, Scientific and Medical) equipment in which radio-frequency energy is intentionally generated and/or used in the form of electromagnetic radiation for the treatment of material, and spark erosion equipment. For Class B equipment is equipment suitable for use in domestic establishments and in establishments directly connected to a low voltage power supply network which supplies buildings used for domestic purpose.for domestic purpose.
18. This appliance is not intended for use by persons (including children) with reduced physical, sensory or mental capabilities, or lack of experience and knowledge, unless they have been given supervision or instruction concerning use of the appliance by a person responsible for their safety.
19. Children should be supervised to ensure that they do not play with the appliance.
20. The microwave oven is only used in freestanding.
21. **WARNING:** Do not install oven over a range cooktop or other heat-producing appliance. if installed could be damaged and the warranty would be avoid .

22. The accessible surface may be hot during operation.
23. The microwave oven shall not be placed in a cabinet.
24. The door or the outer surface may get hot when the appliance is operating.
25. The temperature of accessible surfaces may be high when the appliance is operating.
26. The appliance shall be placed against a wall.
27. Appliance is not to be used by children or persons with reduced physical, sensory or mental capabilities, or lack of experience and knowledge, unless they have been given supervision or instruction
28. Children being supervised not to play with appliance
29. **WARNING:** If the door or door seals are damaged, the oven must not be operated until it has been repaired by a competent person
30. The instructions shall state that appliances are not intended to be operated by means of an external timer or separate remote-control system.
31. The microwave oven is for household use only and not for commercial use.
32. Never remove the distance holder in the back or on the sides, as it ensures a minimum distance from the wall for air circulation.
33. Please secure the turn table before you move the appliance to avoid damages.
34. **Caution:** It is dangerous to repair or maintain the appliance by no other than a specialist because under these circumstances the cover have to be removed which assures protection against microwave radiation. This applies to changing the power cord or the lighting as well. Send the appliance in these cases to our service centre.
35. The microwave oven is intended for defrosting, cooking and steaming of food only.
36. Use gloves if you remove any heated food.
37. **Caution!** Steam will escape, when opening lids or wrapping foil.
38. This appliance can be used by children aged from 8 years and above and persons with reduced physical, sensory or mental capabilities or lack of experience and knowledge if they have been given supervision or instruction concerning use of the appliance in a safe way and understand the hazards involved. Children shall not play with the appliance. Cleaning and user maintenance shall not be made by children unless they are aged from 8 years and above and supervised.
39. If smoke is emitted, switch off or unplug the appliance and keep the door closed in order to stifle.

MICROWAVE COOKING PRINCIPLES

1. Arrange food carefully. Place thickest areas towards outside of dish.
2. Watch cooking time. Cook for the shortest amount of time indicated and add more as needed. Food severely overcooked can smoke or ignite.
3. Cover foods while cooking. Covers prevent spattering and help foods to cook evenly.
4. Turn foods over once during microwaving to speed cooking of such foods as chicken and hamburgers. Large items like roasts must be turned over at least once.
5. Rearrange foods such as meatballs halfway through cooking both from top to bottom and from the center of the dish to the outside.

UTENSILS GUIDE

1. The ideal material for a microwave utensil is transparent to microwave, it allows energy to pass through the container and heat the food.
2. Microwave can not penetrate metal, so metal utensils or dishes with metallic trim should not be used.
3. Do not use recycled paper products when microwave cooking, as they may contain small metal fragments which may cause sparks and/or fires.
4. Round /oval dishes rather than square/oblong ones are recommend, as food in corners tends to overcook.
5. Narrow strips of aluminum foil may be used to prevent overcooking of exposed areas. But be careful don't use too much and keep a distance of 1 inch (2.54cm) between foil and cavity.

The list below is a general guide to help you select the correct utensils.

Cookware	Microwave	Grill	Convection	Combination*
Heat-Resistant Glass	Yes	Yes	Yes	Yes
Non Heat-Resistant Glass	No	No	No	No
Heat-Resistant Ceramics	Yes	Yes	Yes	Yes
Microwave-Safe Plastic Dish	Yes	No	No	No
Kitchen Paper	Yes	No	No	No
Metal Tray	No	Yes	Yes	No
Metal Rack	No	Yes	Yes	No
Aluminum Foil & Foil Container	No	Yes	Yes	No

Combination: applicable for both "microwave+ grill", and "microwave+ convection" cooking.

PART NAMES

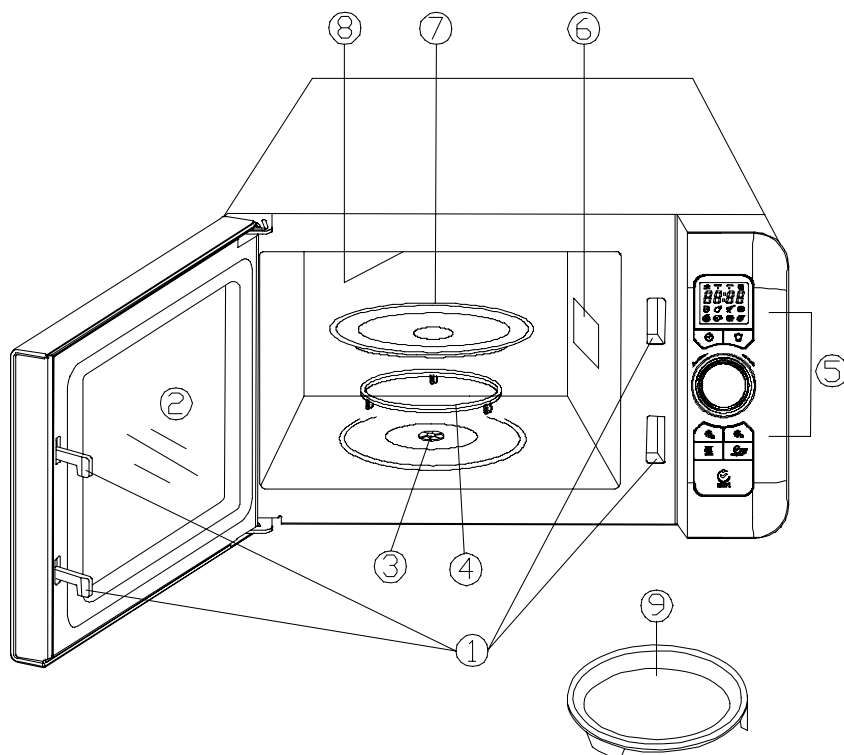

1. Door Safety Lock System

2. Oven Window

3. Shaft

4. Turntable Support

5. Control Panel

6. Wave Guide

(Please do not remove the mica plate covering the wave guide)

7. Glass Tray

8. Grill Heater

9. Metal Tray

CONTROL PANEL

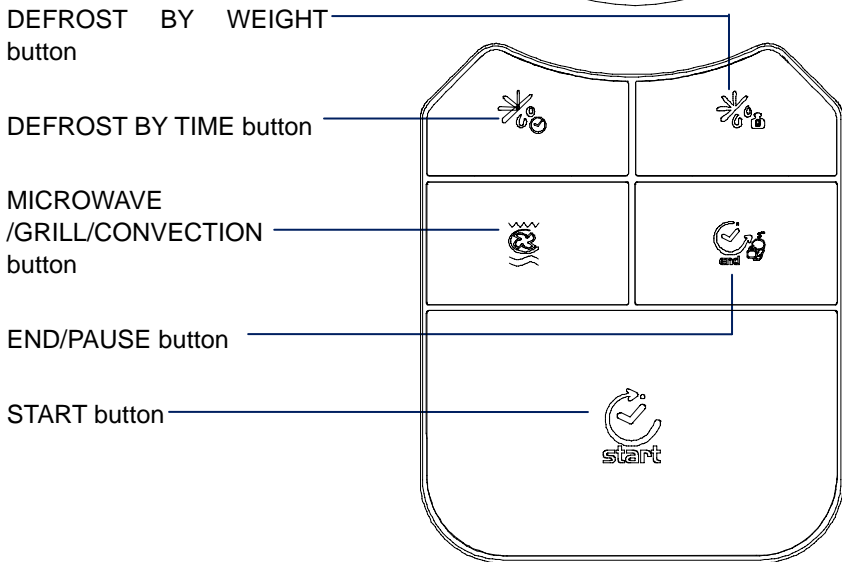
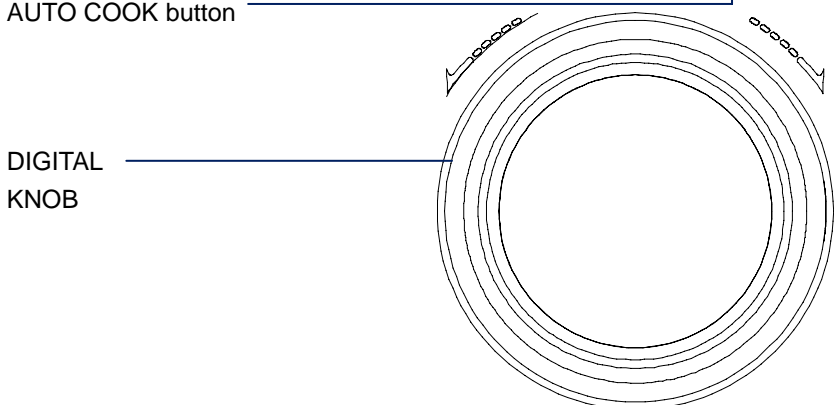
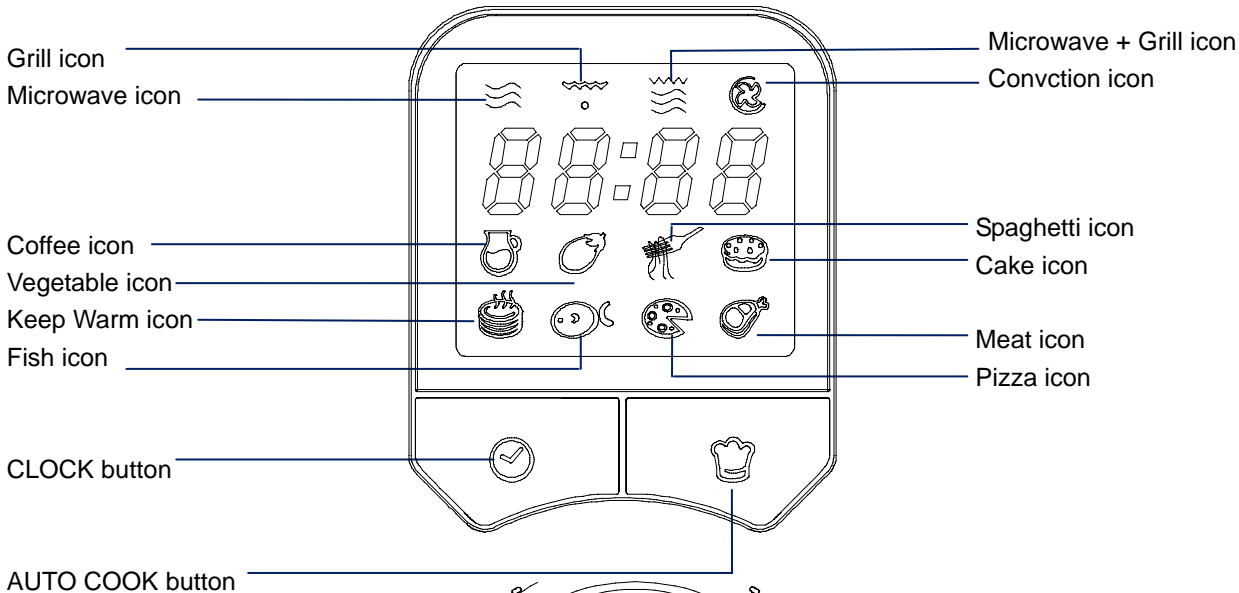

HOW TO SET THE OVEN CONTROLS

- After plugging in the oven or waiting for 60 seconds without operation in standby mode, the system enters into lock mode, you can't operate it until pressing START button.
- When setting a program, you can get the oven return to the standby mode after pressing END/PAUSE button or waiting for 30 seconds.
- During cooking, you can pause the program by pressing END/PAUSE button once, and then press START button to resume or press END/PAUSE button again to cancel it.
- After finishing a cooking program, the system will remind you once for every 2 minutes until you press any button or open the oven door.

Setting digital clock

With the oven ready for input, touch the CLOCK button once or twice to set the digital clock in 12 or 24 hours cycle.

FOR EXAMPLE: Suppose you want to set the oven clock time to 8:30.

1. Press CLOCK button.
2. Turn DIGITAL KNOB to indicate the digital clock in 24 or 12 hours cycle.
3. Press START button to confirm.
4. Turn DIGITAL KNOB to indicate the hour digit 8.
5. Press START button to confirm.
6. Turn DIGITAL KNOB to indicate the minute digits until the screen shows 8: 30.
7. Press START button to confirm.

NOTE: During cooking, you can press CLOCK button to view the clock time.

Microwave cooking

The longest cooking time is 95 minutes.

There are six kinds of power level from P-00 to P100.

Suppose you want to cook for 5 minute at 60% power level.

1. Place food into the oven and close the door.
2. Press MICROWAVE/GRILL/CONVECTION button.
3. Turn DIGITAL KNOB to select microwave function and the screen shows .
4. Press START button to confirm.
5. Turn DIGITAL KNOB to select the power level until the screen shows P-60.
6. Press START button to confirm.
7. Turn DIGITAL KNOB to set the cooking time 5:00.
8. Press START button.

Note: During cooking, you can press MICROWAVE/GRILL/CONVECTION button to check the cooking power.

Grill cooking

The longest cooking time is 95 minutes.

Suppose you want to grill food for 10 minute.

1. Place food into the oven and close the door.
2. Press MICROWAVE/GRILL/CONVECTION button once.
3. Turn DIGITAL KNOB to select grill function and the screen shows .
4. Press START button to confirm.
5. Turn DIGITAL KNOB to set the cooking time 10:00.
6. Press START button.

Microwave and Grill cooking

The longest cooking time is 95 minutes.

There are two kinds of combination cooking mode.

Co-1: 30% time for microwave cooking, 70% for grill cooking.

Co-2: 55% time for microwave cooking, 45% for grill cooking.

Suppose you want to cook for 15 minute at combination mode.

1. Place food into the oven and close the door.
2. Press MICROWAVE/GRILL/CONVECTION button once.
3. Turn DIGITAL KNOB to select combination function and the screen shows .
4. Press START button to confirm.
5. Turn DIGITAL KNOB to select combination mode and the screen shows Co-1 or Co-2.
6. Press START button to confirm.
7. Turn DIGITAL KNOB to set the cooking time 15:00.
8. Press START button.

Convection cooking

The longest cooking time is 95 minutes. Temperature:110°C~200°C.

For example, suppose you want to cook for 30 minute at 160°C.

1. Place food into the oven and close the door.
2. Press MICROWAVE/GRILL/CONVECTION button once.
3. Turn DIGITAL KNOB to select combination function and the screen shows .
4. Press START button to confirm.
5. Turn DIGITAL KNOB to select 160°C.
6. Press START button to confirm.
7. Turn DIGITAL KNOB to set the cooking time 15:00.
8. Press START button.

Microwave and Convection cooking

The longest cooking time is 95 minutes.

There are 4 kinds of combination cooking mode: Co-1→Co-2→Co-3→Co-4.



Co-1: 73% time for microwave cooking, 27% for convection cooking.

Co-2: 58% time for microwave cooking, 42% for convection cooking.

Co-3: 45% time for microwave cooking, 55% for convection cooking.

Co-4: 30% time for microwave cooking, 70% for convection cooking.

Suppose you want to cook for 20 minute at combination mode Co-2.

1. Place food into the oven and close the door.
2. Press MICROWAVE/GRILL/CONVECTION button once.
3. Turn DIGITAL KNOB to select combination function and the screen shows  and  .
4. Press START button to confirm.
5. Turn DIGITAL KNOB to select combination mode Co-2.
6. Press START button to confirm.
7. Turn DIGITAL KNOB to set the cooking time 20:00.
8. Press START button.

Defrost By Weight

The oven allows the defrosting of meat, poultry, and seafood. The time and the defrosting power are adjusted automatically once the weight is programmed. The range weight of frozen foods varies between 100g and 1800g. FOR EXAMPLE: Suppose you want to defrost shrimp.

1. Place the shrimp to be defrosted into the oven.
2. Press DEFROST BY WEIGHT button once.
3. Turn DIGITAL KNOB dial to choose food weight.
4. Press START button to start.

Note: During defrosting program, the system will pause and sound beeps to remind user to turn food over, and then press START to resume the defrosting.

Quick Start

Use this feature to program the oven to microwave food at 100% power conveniently.

In standby mode, press START in quick succession to set the cooking time. The maximum cooking time is 10 minutes. The oven will start working automatically.

Defrost By Time

The longest cooking time is 95 minutes. The oven can quickly defrost food to the set time you entered.

FOR EXAMPLE: Suppose you want to defrost meat food.

1. Place the meat food to be defrosted into the oven.
2. Press DEFROST BY TIME button once.

3. Turn DIGITAL KNOB dial to set cooking time.

4. Press START button to start.

Note: During defrosting program, the system will pause and sound beeps to remind user to turn food over, and then press START to resume the defrosting.

Auto Cook

For food or the following cooking mode, it is not necessary to program the duration and the cooking power. It is sufficient to indicate the type of food that you wish to cook as well as the weight of this food.

For example, to cook Fish.

1. Press AUTO COOK button.

2. Turn DIGITAL KNOB dial to show Fish icon.

Code	Menu
A-1	Coffee
A-2	Vegetable
A-3	Spaghetti
A-4	Cake
A-6	Fish
A-7	Pizza
A-8	Meat

3. Press START button once to confirm.

4. Turn DIGITAL KNOB dial to choose food weight.

5. Press START button to start.

Keep Warm function

Keep Warm temperature is 50°C.

1. Press AUTO COOK button.

2. Turn DIGITAL KNOB dial to show Keep Warm icon.

Code	Menu
A-5	Keep Warm

3. Press START button to start.

Child Lock

Use to prevent unsupervised operation of the oven by little children.

To set the CHILD LOCK: Press and hold the END/PAUSE button for 3 seconds, a beep sounds and lock indicator lights.

To cancel the CHILD LOCK: Press and hold the END/PAUSE button for 3 seconds until lock indicator on display goes off.

AUTOMATIC PROTECTION MECHANISM

1. When the system enters into super high temperature protection status, the digital display shows "E-1" and continues to beep till the system comes back to normal condition and then press END/PAUSE.
2. When the system enters into super low temperature protection status, the digital display shows "E-2" and continues to beep till the system comes back to normal condition and then press END/PAUSE.
3. The system enters into protection mode when the system sensor is Short Circuited. The display shows "E-3" and continues to beep until pressing END/PAUSE. Call consumer service to check and replace the faulty sensor.

4. COOLING FEATURE

The controlling system of the microwave oven has the feature of cooling. As for any cooking mode which cooking time above 2 minutes, after finishing cooking, the oven fan will work about 3 minutes automatically to cool the oven for prolonging the life of the oven.

CLEANING AND CARE

1. Turn off the oven and remove the power plug from the wall socket before cleaning.
2. Keep the inside of the oven clean. When food splatters or spilled liquids adhere to oven walls, wipe with a damp cloth. Mild detergent may be used if the oven gets very dirty. Avoid the use of spray and other harsh cleaners as they may stain, streak or dull the door surface.
3. The outside surfaces should be cleaned with a damp cloth. To prevent damage to the operating parts inside the oven, water should not be allowed to seep into the ventilation openings.
4. Wipe the door and window on both sides, the door seals and adjacent parts frequently with a damp cloth to remove any spills or splatters. Do not use abrasive cleaner.
5. Do not allow the control panel to become wet. Clean with a soft, damp cloth. When cleaning the control panel, leave oven door open to prevent oven from accidentally turning on.
6. If steam accumulates inside or around the outside of the oven door, wipe with a soft cloth. This may occur when the microwave oven is operated under high humidity condition. And it is normal.
7. It is occasionally necessary to remove the glass tray for cleaning. Wash the tray in warm sudsy water or in a dishwasher.
8. The roller ring and oven floor should be cleaned regularly to avoid excessive noise. Simply wipe the bottom surface of the oven with mild detergent. The roller ring may be washed in mild sudsy water or dishwasher. When removing the roller ring from cavity floor for cleaning, be sure to replace in the proper position.
9. Remove odors from your oven by combining a cup of water with the juice and skin of one lemon in a deep microwaveable bowl, microwave for 5 minutes. Wipe thoroughly and dry with a soft cloth.
10. When it becomes necessary to replace the oven light, please consult a dealer to have it replaced.
11. The oven should be cleaned regularly and any food deposits removed. Failure to maintain the oven in a clean condition could lead to deterioration of the surface that could adversely affect the life of the appliance and possibly result in a hazardous situation.
12. Please do not dispose this appliance into the domestic rubbish bin, it should be disposed to the particular disposal center provided by the municipalities.
13. When the microwave oven with grill function is first used, it may produce slight smoke and smell. This is a normal phenomenon, because the oven is made of a steel plate coated with lubricating oil, and the new oven will produce fumes and odor generated by burning the lubricating oil. This phenomenon will disappear after a period of using.

MODEL: EGO-C25DCS

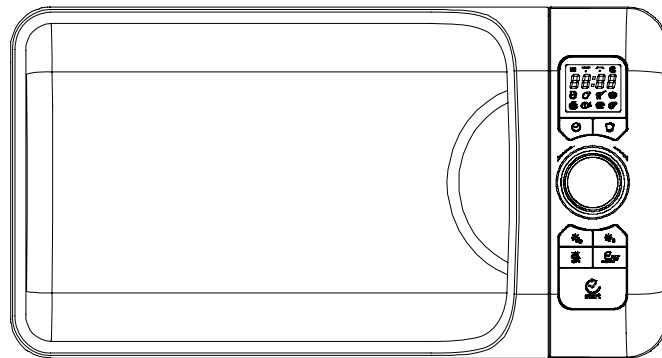

Horno de Microondas

Manual de instrucciones

Por favor, lea atentamente estas instrucciones antes de instalar y hacer funcionar el horno.
Conserve este manual para referencia futu.

PRECAUCIONES PARA EVITAR POSIBLE EXPOSICIÓN EXCESIVA A ENERGÍA DE MICROONDAS

1. No intente hacer funcionar este horno con la puerta abierta ya que la operación puerta abierta puede resultar en exposición dañina a la energía de microondas. Es importante no anular o alterar los enclavamientos de seguridad.
2. No coloque ningún objeto entre la parte frontal del horno y la puerta ni permita que la suciedad o residuos de limpiadores se acumulen sobre las superficies de sellado.
3. No haga funcionar el horno si está dañado. Es particularmente importante que la puerta del horno cierre correctamente y que no hay daños en el
 - a. una. (Torcida),
 - b. Bisagras y seguros (rotos o sueltos), ,
 - c. Sellos de la puerta y superficies de sellado.
4. El horno no debe ser ajustado o reparado por ninguna persona, excepto el personal de servicio debidamente calificado.

CONTENIDOS

PRECAUCIONES PARA EVITAR POSIBLE EXPOSICIÓN EXCESIVA A ENERGÍA DE MICROONDAS	1
ESPECIFICACIONES	2
ANTES DE LLAMAR AL SERVICIO	2
INSTALACIÓN	2
INSTRUCCIONES DE CONEXIÓN A TIERRA	3
INTERFERENCIA DE RADIO	3
INSTRUCCIONES DE SEGURIDAD IMPORTANTES	4
PRINCIPIOS DE COCINA MICROONDAS	6
UTENSILIOS GUÍA	6
NOMBRES	7
PANEL DE CONTROL	8
COMO PREPARAR EL HORNO CONTROLES	8
Configuración del reloj digital	9
Cocinar en microondas	9
Grill cocinar	9
Microondas y Grill de cocina	10
La cocción por convección	10
Microondas y Convección cocción	10
Descongelación por peso	10
"Quick Start Inicio Rápido"	11
Descongelación por tiempo	11
Cocción automática	11
Función Keep Warm (mantener caliente)	11
Bloqueo de Seguridad Infantil	12

ESPECIFICACIONES

Consumo de energía:	230-240V~50Hz, 1400W(microonda)
	1950W (convección)
	1000W (parrilla)
Puntuación Microondas Potencia de salida:	900W
Frecuencia de operación:	2450MHz
Outside Dimensions :	291mm(H)×498mm(W)×410mm(D)
Dimensiones cavidad del horno:	220mm(H)×340mm(W)×320mm(D)
Capacidad del horno:	25 Litros
Uniformidad de cocción:	sistema de la placa giratoria
Peso neto	Aprox.15.7 kg

ANTES DE LLAMAR AL SERVICIO TÉCNICO

Si el horno no funciona:

1. Verifique que el horno esté enchufado. Si no lo está, retire el enchufe del tomacorriente, espere 10 segundos y vuelva a conectarlo firmemente.
2. Verifique si hay un fusible del circuito fundido o disparado el disyuntor principal. Si éstos parecen estar funcionando correctamente, pruebe el enchufe con otro aparato.
3. Compruebe que el panel de control se programa correctamente y se ajusta el temporizador.
4. Compruebe que la puerta esté bien cerrada la participación del sistema de bloqueo de seguridad de la puerta. De lo contrario, la energía de microondas no fluirá en el horno.

SI NINGUNO DE LAS ANTERIORES rectificar la situación, y luego Contactar EL PERSONAL COMPETENTE. NO TRATE DE AJUSTAR O REPARAR EL HORNO USTED MISMO.

INSTALACIÓN

1. Asegúrese de que todos los materiales de embalaje se eliminan de la parte interior de la puerta.
2. ADVERTENCIA : Compruebe el horno no tenga ningún daño , tal como puerta desalineada o torcida, sellos dañados de las puertas y la superficie de sellado , bisagras rotas o sueltas y cerraduras y abolladuras dentro de la cavidad o en la puerta. Si hay algún daño , no opere el horno y contacte con personal de servicio calificado.
3. Este horno microondas debe colocarse sobre una superficie plana y estable para mantener su peso y la comida más pesado que vaya a ser cocinado en el horno.

4. No coloque el horno donde el calor , la humedad o alta humedad se generan , o cerca de materiales combustibles.
5. Para un correcto funcionamiento , el horno debe tener suficiente flujo de aire . Permitir 20cm de espacio por encima del horno , 10 cm en la parte posterior y 5 cm en ambos lados . No cubra ni bloquee ninguna apertura de este electrodoméstico . No quite los pies.
6. No haga funcionar el horno sin la bandeja de vidrio , soporte del rodillo , y el eje en la posición adecuada.
7. Asegúrese de que el cable de alimentación está dañado y no se ejecuta en el horno o sobre una superficie caliente o afilado.
8. La toma debe ser de fácil acceso para que se pueda desconectar fácilmente en caso de emergencia.
9. No use el horno en exteriores.

INSTRUCCIONES DE CONEXIÓN A TIERRA

Este aparato debe estar conectado a tierra . Este horno está equipado con un cable que tiene un conductor de tierra y un enchufe de tierra . Se debe enchufar a un tomacorriente de pared instalado y conectado a tierra . En el caso de un corto circuito, la conexión a tierra reduce el riesgo de choque eléctrico al proporcionar un cable de escape para la corriente eléctrica . Se recomienda que se proporcione un circuito separado sólo el horno. El uso de un alto voltaje es peligroso y puede resultar en un incendio u otro accidente causando daño al horno .

ADVERTENCIA El uso incorrecto de la conexión a tierra puede resultar en riesgo de descarga eléctrica.

Nota

1. Si usted tiene alguna pregunta acerca de la puesta a tierra o las instrucciones eléctricas , consulte a un electricista o técnico de servicio calificado.
2. Ni el fabricante ni el distribuidor pueden aceptar ninguna responsabilidad por daños a la lesión horno o personales derivados de la inobservancia de los procedimientos de conexión eléctrica .
Los hilos de este cable principal están coloreados de acuerdo con el siguiente código:

Verde y amarillo = TIERRA

Azul = NEUTRAL

Marrón = VIVO

INTERFERENCIA DE RADIO

El funcionamiento del horno de microondas puede causar interferencia en su radio, TV o equipo similar. Cuando hay interferencia, se puede reducir o eliminar tomando las siguientes medidas:

1. Limpio superficie de la puerta y el sellado del horno.
2. Vuelva a orientar la antena receptora de la radio o la televisión.
3. Cambie la ubicación del horno de microondas con respecto al receptor.
4. Mueva el horno de microondas lejos del receptor.
5. Enchufe el horno de microondas en otra toma de forma que el horno microondas y el receptor están en circuitos diferentes.

INSTRUCCIONES DE SEGURIDAD IMPORTANTES

Al utilizar aparatos eléctricos precauciones básicas de seguridad deben seguirse , incluyendo las siguientes:
ADVERTENCIA: Para reducir el riesgo de quemaduras, electrocución, incendio, heridas a personas o exposición excesiva a energía de microondas:

1. Lea todas las instrucciones antes de usar el aparato.
2. Utilice este aparato sólo para los fines descritos en este manual. No utilice productos químicos o vapores corrosivos en este aparato. Este tipo de horno está específicamente diseñado para calentar, cocinar o secar alimentos . No está diseñado para uso industrial o de laboratorio.
3. No haga funcionar el horno cuando esté vacío.
4. No haga funcionar este artefacto si tiene un cable o enchufe dañado , si no funciona correctamente o si se ha dañado o se ha caído . Si el cable de alimentación está dañado, debe ser reemplazado por el fabricante o su agente de servicio o una persona igualmente calificada a fin de evitar un peligro.
5. Advertencia : Cuando el aparato se utiliza en el modo de combinación , los niños sólo deben utilizar el horno bajo supervisión de un adulto debido a las temperaturas que se generan.
6. ADVERTENCIA: . Sólo permita que los niños utilicen el horno sin supervisión cuando se han dado instrucciones adecuadas para que el niño es capaz de utilizar el horno de una manera segura y comprendan los peligros de un uso incorrecto.
7. Para reducir el riesgo de incendio en la cavidad del horno:
 - a. Cuando caliente alimentos en plástico o papel de contenedores, mantener un ojo en el horno debido a la posibilidad de ignición.
 - b. Quite las cintas de cierre de bolsas de papel o plástico antes de colocar la bolsa en el horno.
 - c. Si se observa humo, apague o desenchufe el aparato y mantenga la puerta cerrada para sofocar las llamas.
 - d. No use la cavidad para guardar cosas . No deje productos de papel, utensilios de cocina o alimentos en la cavidad cuando no esté en uso.
8. ADVERTENCIA : Líquido u otros alimentos no deben calentarse en recipientes cerrados ya que podrían explotar.
9. El calentamiento por microondas de bebida puede provocar que hierva y salpique , por lo tanto, el cuidado debe ser tomado al manejar el recipiente.
10. No fría los alimentos en el horno. El aceite caliente puede dañar las piezas y utensilios del horno e incluso provocar quemaduras en la piel.
11. Los huevos en su cáscara y huevos duros enteros no debe calentarse en hornos microondas ya que podrían explotar incluso después de calentamiento por microondas ha terminado.
12. Pinche los alimentos con pieles pesadas como papas, calabazas enteras , manzanas y castañas antes de cocinar.
13. El contenido de los biberones y tarros de bebé deben revolverse o agitarse y la temperatura deben ser revisados antes de servir , para evitar quemaduras.
14. Utensilios de cocina pueden calentarse debido al calor transferido por los alimentos calientes . Puede necesitarse agarradores para manejar el utensilio.
15. Utensilios deben ser evaluados para verificar que son adecuados para el uso en horno de microondas.
16. ADVERTENCIA: Es peligroso para cualquier persona que no sea una persona capacitada para llevar a cabo cualquier servicio o reparación que consiste en la eliminación de cualquier cubierta que impida la exposición a la energía de microondas.
17. Este producto es un equipo ISM Grupo 2 Clase B . La definición del Grupo 2, que contiene todos los equipos ISM (Industrial , Scientific and Medical) en el que la energía de radiofrecuencia se genera y / o

su uso en forma de radiación electromagnética para el tratamiento de material y equipos de electroerosión intencionalmente . Para el equipo de Clase B es el equipo adecuado para su uso en establecimientos domésticos y en establecimientos conectados directamente a una red de suministro eléctrico de baja tensión que alimenta a edificios empleados con fines domésticos purpose.for doméstica

18. Este aparato no está diseñado para ser utilizado por personas (incluidos niños) con capacidades físicas , sensoriales o mentales , o la falta de experiencia y conocimiento, a menos que sean supervisados o instruidos acerca del uso del aparato por una persona responsable de su de seguridad.
19. Los niños deben ser supervisados para asegurar que no jueguen con el aparato.
20. .El microondas solo se debe utilizar en libre instalación.
21. . ADVERTENCIA: No instale el horno microondas sobre una superficie de cocción (por ejemplo, de una encimera vitrocerámica) u otro aparato que produzca calor, ya que podría dañarse y se invalidaría la garantía.
22. .Las superficies accesibles del microondas pueden calentarse mientras esté en uso.
23. .El horno microondas no se debe colocar en un armario
24. .La puerta o las superficies externas pueden calentarse durante el uso.
25. Puede incrementarse la temperatura de las superficies accesibles durante el uso.
26. El aparato debe colocarse cerca de una pared.
27. Este aparato no debe ser usado por niños y personas con capacidades físicas,sensoriales y mentales reducidas o falta de experiencia y conocimiento, a no ser que sea bajo supervisión y con una explicación de las instrucciones con respecto al uso del aparato.
28. Se debe supervisar de que los niños no jueguen con el aparato.
29. ADVERTENCIA: Si la puerta o las juntas están dañadas, no debe utilizarse el horno microondas hasta que haya sido reparado por un profesional.
30. Este aparato no está diseñado para ser operados por medio de un temporizador externo o un sistema de control remoto independiente.
31. .Este horno microondas está diseñado para un uso doméstico y no comercial.
32. Mantener la distancia trasera y lateral de separación del aparato, ya que garantiza una distancia mínima de la pared para la circulación del aire
33. Por favor, asegurar el plato giratorio antes de mover el aparato para evitar daños
34. Precaución: Es peligroso reparar o dar mantenimiento al aparato a no ser que sea llevada a cabo por un especialista, ya que bajo estas circunstancias, la tapa podría ser manipulada, lo que implica la modificación de la protección contra la radiación de microondas. Esto se aplica a los cambios en el cable de alimentación o la iluminación también. En estos casos, contactar con el servicio técnico.
35. El horno microondas está diseñado para descongelar y cocinar alimentos únicamente.
36. Utilizar guantes si va a manipular alimentos calientes.
37. Precaución! Emisión de vapor al abrir las tapas o los envoltorios
38. Este aparato puede ser usado por niños de 8 años en adelante y personas con capacidades físicas, sensoriales o mentales reducidas o falta de experiencia y conocimiento bajo supervisión y con una explicación de las instrucciones con respecto al uso del aparato de manera segura y que comprendan los riesgos implicados. Los niños no deben jugar con el aparato. Los niños no deben limpiar ni dar mantenimiento sin supervisión.
39. .En caso de detección de humo, se debe apagar o desconectar el aparato y mantener la puerta cerrada para sofocarlo.

1. Coloque los alimentos cuidadosamente. Coloque las áreas más gruesas hacia fuera del plato.
2. Vea el tiempo de cocción. Cocinar para el menor lapso de tiempo indicado y añadir más si es necesario. La comida se cocinen en exceso puede quemarse o encenderse.
3. Cubra los alimentos durante la cocción. Cubiertas prevenir salpicaduras y ayuda a que se cocine uniformemente.
4. Gire los alimentos una vez durante el microondas para acelerar la cocción de los alimentos tales como pollo y hamburguesas. Las piezas grandes deben voltearse al menos una vez.
5. Reorganizar alimentos como albóndigas a mitad de cocción, de arriba a abajo y hacia el centro del plato hacia el exterior.

UTENSILIOS GUÍA

1. El material ideal para un utensilio de microondas es transparente para microondas, que permite que la energía pase a través del recipiente y calentar la comida.
2. Las microondas no pueden penetrar el metal, por lo que los utensilios de metal o platos con adornos metálicos no debe ser utilizado.
3. No use productos de papel reciclado en la cocina con microondas, ya que pueden contener pequeños fragmentos de metal que pueden causar chispas y / o incendios.
4. Platos ovalados en lugar de los cuadrados / rectangulares Redondo / Se recomienda, como alimento en las esquinas tiende a cocinar demasiado.
5. Estrechos tiras de papel de aluminio se pueden usar para evitar la sobrecocción de las áreas expuestas. Pero tenga cuidado de no usar demasiado y mantenga una distancia de 1 pulgada (2,54 cm) entre la hoja y de la cavidad.

La siguiente lista es una guía general para ayudarle a seleccionar los utensilios correctos.

Utensilios de cocina	microonda	parrilla	convección	combinación*
Vidrio resistente al calor	SÍ	SÍ	SÍ	SÍ
Glass no resistente al calor	No	No	No	No
Cerámica resistentes al calor	SÍ	SÍ	SÍ	SÍ
Plato Microondas-Safe Plástico	SÍ	No	No	No
papel de cocina	SÍ	No	No	No
bandeja del metal	No	SÍ	SÍ	No
estante de Metal	No	SÍ	SÍ	No
Papel de aluminio y lámina de contenedores	No	SÍ	SÍ	No

Combinación: aplicable tanto para "microondas + grill", y "microondas + convección" cocinar.

NOMBRES

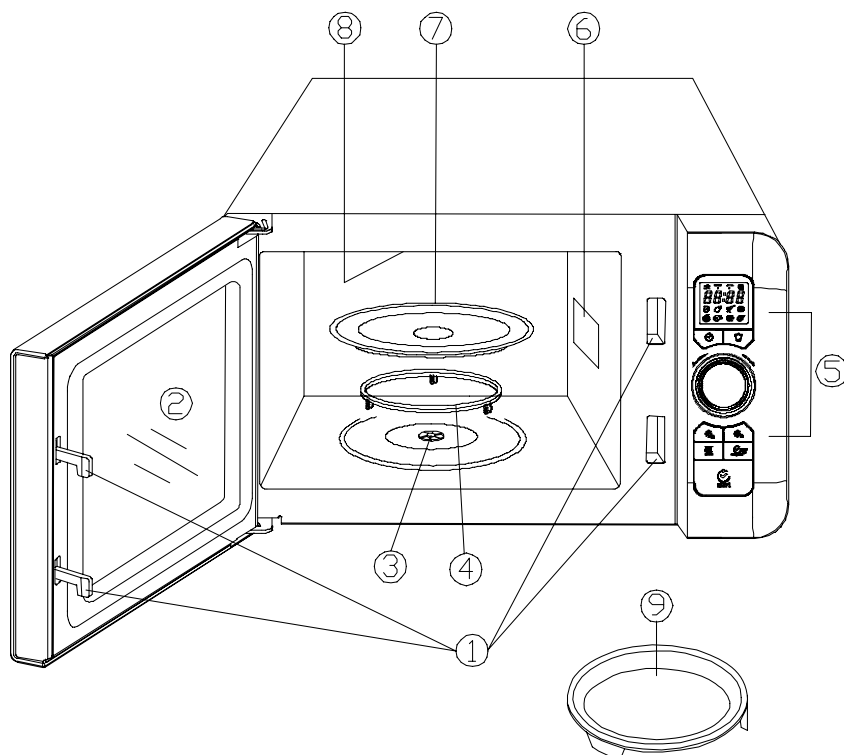

1. Sistema de bloqueo de la puerta de seguridad
 2. Ventana del horno
 3. Eje
 4. Soporte giratorio
 5. Panel de control
 6. Guía Wave
- (Por favor, no retire la placa de la mica que cubre la guía de onda)
7. Bandeja de Cristal
 8. Grill calentador
 9. Plato Crunchy

CONTROL PANEL

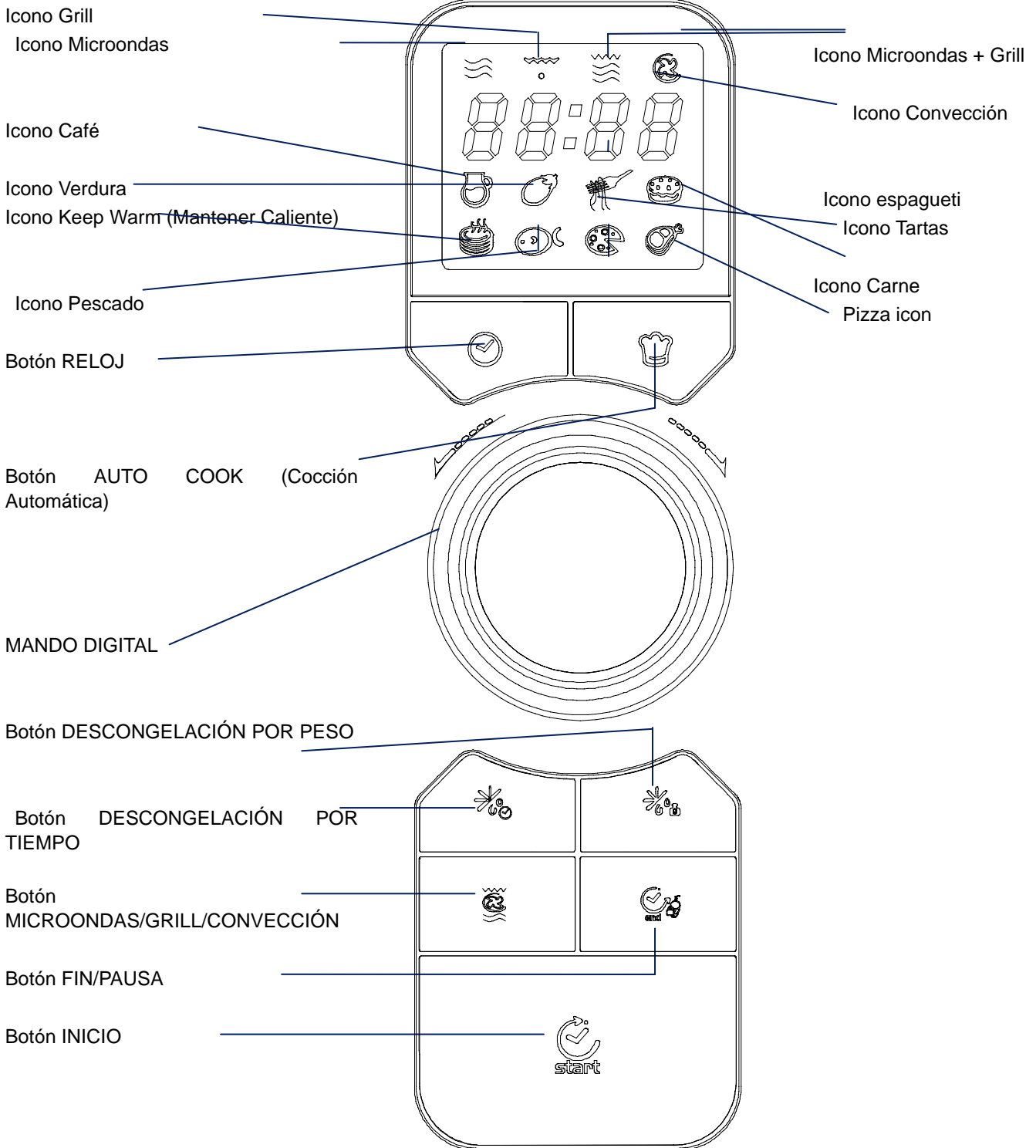

HOW TO SET THE OVEN CONTROLS

- .Después de conectar el horno microondas o tras 60 segundos sin actividad en modo de standby, el sistema entra en modo de bloqueo, y se debe pulsar el botón de INICIO para volverlo a utilizar.
- .Al establecer un programa, se puede volver al modo standby, pulsando el botón de FIN/PAUSA o tras esperar 30 segundos.
- .Durante la cocción, se puede detener el programa pulsando una vez el botón FIN / PAUSA, y luego se puede presionar el botón de INICIO para reanudar la cocción o el botón FIN / PAUSA nuevamente para cancelarlo.
- Tras finalizar un programa de cocción, el sistema lo recordará una vez cada 2 minutos hasta que se pulse cualquier botón o se abra la puerta del horno microondas.

Configuración del reloj digital

Con el microondas en activo, pulsar el botón RELOJ una o dos veces para ajustar el reloj digital en formato de 12 o 24 horas.

POR EJEMPLO: Supongamos que desea ajustar la hora del reloj del horno a las 8:30.

1. Presione CLOCK.
2. Girar el MANDO DIGITAL para definir el reloj digital en formato 24 o 12 horas.
3. Pulsar el botón INICIO para confirmar
4. Girar el MANDO DIGITAL para indicar el 8 como dígito de la hora.
5. Pulsar el botón INICIO para confirmar.
6. .Girar el MANDO DIGITAL para definir los dígitos del minutero hasta que aparezca 8:30 en la pantalla.
7. Pulsar el botón INICIO para confirmar..

Nota: Durante la cocción, se puede pulsar el botón INICIO para visualizar la hora.

Cocinar en microondas

La duración máxima de cocción es de 95 minutos.

Hay seis niveles de potencia diferentes desde P-00 hasta P100.

Por ejemplo, se desea cocinar durante 5 minutos al 60% del nivel de potencia.

1. Introducir los alimentos en el interior del horno microondas y cerrar la puerta.
2. Pulsar el botón MICROONDAS/GRILL/CONVECCIÓN
3. Girar el MANDO DIGITAL para seleccionar la función microondas y en la pantalla aparecerá 
4. Pulsar el botón INICIO para confirmar.
5. Girar el MANDO DIGITAL para seleccionar el nivel de potencia hasta que en la pantalla aparezca P-60.
6. Pulsar el botón INICIO para confirmar.
7. Girar el MANDO DIGITAL para definir el tiempo de cocción en 5:00.
8. . Pulsar el botón INICIO.

Nota: Durante la cocción, se puede pulsar el botón MICROONDAS/GRILL/CONVECCIÓN para comprobar la potencia de cocción.

Grill cocinar

El tiempo de cocción más largo es de 95 minutos.

Supongamos que usted quiere comida parrilla durante 10 minutos.

1. Introducir los alimentos en el interior del horno microondas y cerrar la puerta.
2. Pulsar una vez el botón MICROONDAS/GRILL/CONVECCIÓN
3. Girar el MANDO DIGITAL para seleccionar la función grill y en la pantalla aparecerá 
4. Pulsar el botón INICIO para confirmar
5. Girar el MANDO DIGITAL para definir el tiempo de cocción en 10:00.
6. Pulsar el botón INICIO.

Microondas y grill cocinar

El tiempo de cocción más largo es de 95 minutos.

.Hay dos modos de cocción combinadas diferentes

Co-1:30%tiempo de cocción mediante función microondas, 70% mediante función grill

Co-2:55%tiempo de cocción mediante función microondas, 45% mediante función grill

Por ejemplo, se desea cocinar durante 15 minutos en modo combinado.

1. Introducir los alimentos en el interior del horno microondas y cerrar la puerta
2. Pulsar una vez el botón MICROONDAS/GRILL/CONVECCIÓN
3. Girar el MANDO DIGITAL para seleccionar la función combinada y en la pantalla aparecerá 
4. Pulsar el botón INICIO para confirmar.
5. Girar el MANDO DIGITAL para seleccionar el modo de combinación. En la pantalla aparecerá Co-1 o Co-2.
6. Pulsar el botón INICIO para confirmar.
7. Girar el MANDO DIGITAL para definir el tiempo de cocción en 15:00.
8. Pulsar el botón INICIO

La cocción por convección

El tiempo de cocción más largo es de 95 minutos. temperatura:110°C~200°C..

Por ejemplo, se desea cocinar durante 30 minutos a 160°C

1. Introducir los alimentos en el interior del horno microondas y cerrar la puerta.
2. Pulsar una vez el botón MICROONDAS/GRILL/CONVECCIÓN
3. Girar el MANDO DIGITAL para seleccionar la función convección y en la pantalla aparecerá 
4. Pulsar el botón INICIO para confirmar.
5. Girar el MANDO DIGITAL para seleccionar la temperatura a 160°C
6. Pulsar el botón INICIO para confirmar.
7. Girar el MANDO DIGITAL para seleccionar el tiempo de cocción 15:00
8. Pulsar el botón INICIO.

Microondas y grill cocinar

El tiempo de cocción más largo es de 95 minutos.

Hay 4 modos de cocción combinadas diferentes: Co-1 → Co-2 → Co-3 → Co-4..



Co-1: 73% tiempo de cocción mediante función microondas, 27% mediante función convección..

Co-2: 58% tiempo de cocción mediante función microondas, 42% mediante función convección..

Co-3: 45% tiempo de cocción mediante función microondas, 55% mediante función convección..

Co-4: 30% tiempo de cocción mediante función microondas, 70% mediante función convección..

Por ejemplo, se desea cocinar durante 20 minutos en el modo combinado Co-2

1. Introducir los alimentos en el interior del horno microondas y cerrar la puerta
2. Pulsar una vez el botón MICROONDAS/GRILL/CONVECCIÓN
3. Girar el MANDO DIGITAL para seleccionar la función combinada y en la pantalla aparecerá  y 
4. Pulsar el botón INICIO para confirmar.
5. Girar el MANDO DIGITAL para seleccionar el modo de combinación Co-2.
6. Pulsar el botón INICIO para confirmar.
7. Girar el MANDO DIGITAL para seleccionar el tiempo de cocción 20:00
8. Pulsar el botón INICIO.

Descongelación por Peso.

El horno microondas permite la descongelación de carne, ave y pescado. La duración y la potencia de descongelación se ajustan automáticamente una vez se haya programado el peso. El intervalo de peso de los alimentos congelados varía entre 100g y 1800g. POR EJEMPLO: Se desea descongelar gambas.

1. Introducir las gambas a descongelar en el interior del horno microondas y cerrar la puerta
2. Pulsar una vez el botón de DESCONGELACIÓN POR PESO.
3. Girar el MANDO DIGITAL para seleccionar el peso.
4. Pulsar el botón INICIO para empezar la descongelación.

Nota: Durante el programa de descongelación, el sistema hará una pausa y emitirá un sonido para recordar al usuario dar vuelta al alimento, a continuación, pulse el botón INICIO para reanudar la descongelación.

Inicio rápido

Utilice esta función para programar el horno para la comida de microondas al 100% de potencia convenientemente.

En el modo de espera, pulse START en una sucesión rápida para ajustar el tiempo de cocción. El tiempo máximo de cocción es de 10 minutos. El horno comenzará a funcionar automáticamente.

Descongelación por Tiempo.

La duración máxima es de 95 minutos. El horno microondas descongela alimentos rápidamente según el tiempo introducido..

POR EJEMPLO: Se desea descongelar carne.

1. Introducir la carne a descongelar en el interior del horno microondas y cerrar la puerta
2. Pulsar una vez el botón de DESCONGELACIÓN POR TIEMPO.
3. Girar el MANDO DIGITAL para seleccionar el tiempo de descongelación.
4. Pulsar el botón INICIO para empezar la descongelación.

Nota: Durante el programa de descongelación, el sistema hará una pausa y emitirá un sonido para recordar al usuario dar vuelta al alimento, a continuación, pulse el botón INICIO para reanudar la descongelación.

Cocción automática

Para la comida o el siguiente modo de cocción, no es necesario programar la duración y la potencia de cocción. Es suficiente para indicar el tipo de alimento que desea cocinar, así como el peso de este alimento.

Por ejemplo, deseamos cocinar Pescado

1. Pulsa el botón AUTO COOK (Cocción Automática)
2. Girar el MANDO DIGITAL para seleccionar el icono de Pescado

Código	Menú
A-1	Café
A-2	Verdura
A-3	Espagueti
A-4	Tartas
A-6	Pescado
A-7	Pizza
A-8	Carne

3. Pulsar una vez el botón INICIO para confirmar.
4. Girar el MANDO DIGITAL para seleccionar el peso de los alimentos
5. Pulsar una vez el botón INICIO para empezar.

Función Keep Warm (Mantener Caliente).

La temperatura de la función Keep Warm (Mantener caliente) es de 50°C

1. Pulsar el botón AUTO COOK (Cocción Automática)
2. Girar El MANDO DIGITAL hasta que aparezca el icono de Keep Warm (Mantener caliente)

Código	Menú
A-5	Keep Warm (Mantener caliente)

3. Pulsar el botón INICIO para empezar

Bloqueo de Seguridad Infantil.

Se utiliza para evitar el funcionamiento no supervisado del horno microondas por niños pequeños. .

Para configurar el Bloqueo de Seguridad Infantil: Mantener pulsado el botón FIN / PAUSA durante 3 segundos, hasta que se emita un sonido y se ilumine el indicador de Bloqueo de Seguridad Infantil..

Para cancelar el Bloqueo de Seguridad Infantil: Mantener pulsado el botón FIN / PAUSA durante 3 segundos hasta que el indicador de Bloqueo de Seguridad Infantil deje de aparecer en el display.

Mecánismo de protección automática

1. Cuando el sistema entra en el estado de protección por alta temperatura, la pantalla digital muestra "E-1" y continúa emitiendo un sonido hasta que el sistema vuelva a su estado normal y después de ello, presione el botón de FIN / PAUSA.
2. Cuando el sistema entra en el estado de protección por temperatura muy baja, la pantalla digital muestra "E-2" y continúa emitiendo un sonido hasta que el sistema vuelva a su estado normal y después de ello, presione el botón de FIN / PAUSA.
3. El sistema entra en modo de protección cuando el sensor del sistema detecta algún fallo, cortocircuito, etc.. La pantalla muestra "E-3" y continúa emitiendo un sonido hasta que se pulse el botón de FIN/PAUSA. Llame al Servicio Técnico para revisarlo y reemplazar el sensor defectuoso.
4. **CARACTERÍSTICA DE ENFRIAMIENTO**

El sistema de control del horno de microondas tiene la característica de enfriamiento. Como para cualquier modo de cocción que el tiempo de cocción de más de 2 minutos, después de terminar la cocción, el ventilador del horno funcionará alrededor de 3 minutos automáticamente para enfriar el horno para prolongar la vida útil del horno.

LIMPIEZA Y CUIDADO

1. Apague el horno y desconecte el enchufe de la toma de corriente antes de limpiarlo.
2. Mantenga el interior del horno limpio . Cuando las salpicaduras de comida o líquidos derramados se adhieren a las paredes del horno , limpie con un paño húmedo. Detergente suave se puede utilizar si el horno se ensucia mucho . Evitar el uso de aerosol y otros productos de limpieza fuertes , ya que pueden manchar, rayar u opacar la superficie de la puerta.
3. Las superficies exteriores deben limpiarse con un paño húmedo. Para evitar daños en las partes que operan en el interior del horno, no se debe permitir que se filtre en las aberturas de ventilación.
4. Limpie la puerta y la ventana por ambos lados, los sellos de las puertas y las partes adyacentes con frecuencia con un paño húmedo para eliminar cualquier derrame o salpicaduras . No use limpiadores abrasivos.
5. No permita que el panel de control se moje. Limpie con un paño suave y húmedo. Al limpiar el panel de control, deje la puerta del horno abierta para evitar que el horno se encienda accidentalmente.
6. Si se acumula vapor dentro o alrededor de la parte exterior de la puerta del horno , limpie con un paño suave. Esto puede ocurrir cuando el horno de microondas se opera bajo condiciones de alta humedad . Y es normal.
7. A veces es necesario retirar la bandeja de vidrio para la limpieza . Lave la bandeja en agua tibia jabonosa o en el lavavajillas.
8. El anillo giratorio y el piso del horno se deben limpiar con regularidad para evitar el ruido excesivo . Simplemente limpie la superficie inferior del horno con un detergente suave . El anillo giratorio se puede lavar con agua jabonosa o en el lavaplatos . Al retirar el aro giratorio de suelo de la cavidad para la limpieza, asegúrese de reemplazar en la posición adecuada.
9. Retire los olores de su horno combinando una taza de agua con el jugo y piel de un limón en un tazón apto para microondas profundo, microondas durante 5 minutos. Limpie bien y seque con un paño suave.
10. Cuando sea necesario reemplazar la luz del horno , por favor consulte a su distribuidor para que la reponga.
11. El horno se debe limpiar regularmente y en caso resto de comida . Si no se mantiene el horno limpio puede conducir a un deterioro de la superficie que podría afectar negativamente a la vida del aparato y provocar una situación peligrosa.
12. Cuando se utiliza el horno microondas con la función grill por primera vez, puede detectar un poco de humo ligero y olor. Se trata de un fenómeno normal, debido a que el horno está hecho de una placa de acero recubierta con aceite lubricante, y el nuevo horno microondas puede generar el humo y el olor debido a la combustión del aceite lubricante. Este fenómeno desaparecerá después de un período de uso

MODEL: EGO-C25DCS

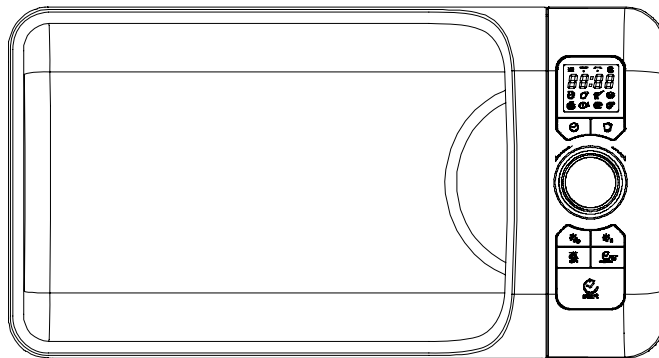

Mikrowellenofen

Bedienungsanleitung

VORSICHTSMASSNAHMEN FÜR MÖGLICHE übermäßiger MIKROWELLE ENERGY VERMEIDE

Bitte lesen Sie diese Hinweise sorgfältig vor der Installation und dem Betrieb des Ofens.
Bewahren Sie diese manual für die Zukunft.

1. Versuchen Sie nicht, diesen Ofen mit der Tür offen zu betreiben, da der offenen Tür in Betrieb schädliche Einwirkung von Mikrowellenenergie führen. Es ist wichtig, nicht zu umgehen oder zu manipulieren mit den Sicherheitsverriegelungen.
2. Versuchen Sie nicht, diesen Ofen mit der Tür offen zu betreiben, da der offenen Tür in Betrieb schädliche Einwirkung von Mikrowellenenergie führen. Es ist wichtig, nicht zu umgehen oder zu manipulieren mit den Sicherheitsverriegelungen.
 - a. Den Ofen nicht betreiben, wenn es beschädigt ist. Es ist besonders wichtig, dass die Ofentür richtig schließen, und dass es keine Schäden an der ein. Tür (verbogen)
 - b.
 - c. Scharniere und Verriegelungen (gebrochen oder gelockert),
 - d. Türdichtungen und Dichtflächen.
3. Der Ofen sollte von niemandem außer qualifiziertem Fachpersonal eingestellt oder repariert werden.

INHALT

VORSICHTSMASSNAHMEN FÜR MÖGLICHE übermäßiger MIKROWELLE ENERGY-----	1
VERMEIDEN TECHNISCHE DATEN	1
<i>Bevor Sie sich an SERVICE</i> -----	2
INSTALLATION-----	2
ERDUNG ANLEITUNG-----	3
FUNKSTÖRUNGEN	3
Wichtige Sicherheitshinweise-----	3
Kochen in der Mikrowelle PRINCIPLES-----	6
UTENSILS GUIDE-----	6
TEILE-----	7
CONTROL PANEL-----	8
Die Einstellung der Backofen-Steuerung-----	9
Einstellen digitale Uhr-----	9
Garen in der Mikrowelle-----	9
Grill Koch-----	10
Mikrowelle und Grill Koch-----	10
Heißluftgaren-----	11
Mikrowellen-und Heißluftgaren-----	11
Auftauern nach Gewicht-----	11
Schnellstart-----	11
Auftauern nach Zeit-----	11
Auto-Koch-----	112
Warmhaltefunktion-----	112
Kindersicherung-----	13
SCHUTZ automatischen Mechanismus-----	13
REINIGUNG UND PFLEGE-----	14

TECHNISCHE DATEN

Leistungsaufnahme:	230-240V~50Hz, 1400W (Mikrowelle)
	1000W (Grill) 1950W (Konvektion)
FSK Mikrowelle Ausgangsleistung:	900W
Betriebs-Frequenz:	2450MHz
Outside Dimensions:	291mm(H)×498mm(W)×410mm(D)
Garraum Abmessungen:	220mm(H)×340mm(W)×320mm(D)
Ofen Kapazität:	25Litres
Kochen Gleichmaigkeit:	Plattenspieler
Nettogewicht:	Approx.15.7 kg

Bevor Sie sich an SERVICE

Wenn der Ofen nicht funktioniert:

1. Stellen Sie sicher, dass der Ofen in fest eingesteckt. Wenn es nicht ist, ziehen Sie den Stecker aus der Steckdose, warten Sie 10 Sekunden und stecken Sie ihn wieder sicher.
2. Überprüfen Sie für eine durchgebrannte Sicherung oder Schaltung eines ausgelösten Hauptschalter. Wenn diese ordnungsgemäß zu arbeiten scheint, testen Sie die Steckdose mit einem anderen Gerät.
3. Vergewissern Sie sich, dass das Bedienfeld richtig programmiert und der Timer eingestellt ist.

Vergewissern Sie sich, dass die Tür richtig geschlossen ist Einrücken der Tür Sicherheitsverschluss. Andernfalls wird die Mikrowellenenergie nicht in den Ofen strömt.

IF Keine der oben genannten die Situation zu bereinigen, dann kontaktieren Sie einen qualifizierten Techniker. VERSUCHEN SIE NICHT, justieren oder zu reparieren Mikrowellengerät selbst vor.

INSTALLATION

1. Stellen Sie sicher, dass alle Verpackungsmaterialien von der Innenseite der Tür entfernt werden.
2. **WARNING:** Überprüfen Sie den Backofen für Schäden, wie falsch ausgerichtete oder verbogene Tür, beschädigte Türdichtungen und Dichtflächen, gebrochen oder lose Türscharniere und Verriegelungen und Dellen im Inneren des Hohlraums oder an der Tür. Wenn es irgendeinen Schaden, nicht das Gerät betreiben, und wenden Sie sich an qualifiziertes Servicepersonal.
3. Diese Mikrowelle muss auf einer ebenen, stabilen Fläche, um sein Gewicht und die schwerste Lebensmittel wahrscheinlich im Ofen gegart werden halten platziert werden.
4. Stellen Sie den Ofen, wo Hitze, Feuchtigkeit oder hoher Luftfeuchtigkeit erzeugt werden, oder in der Nähe von brennbaren Materialien.
5. Für den ordnungsgemäßen Betrieb muss der Ofen genügend Luftzirkulation. Erlauben 20cm Platz über dem Ofen, 10cm an der Rückseite und 5 cm auf beiden Seiten. Nicht abdecken oder blockieren keine Öffnungen am Gerät. Entfernen Sie nicht Füße.
6. Betreiben Sie den Ofen ohne Glasschale, Roller-Unterstützung, und die Welle in die richtige Position.

7. Stellen Sie sicher, dass das Netzkabel unbeschädigt ist und nicht unter dem Gerät oder über heißen oder scharfen Oberfläche laufen.
8. Die Steckdose muss leicht zugänglich sein, so dass es leicht in einem Notfall gezogen werden.
9. Verwenden Sie nicht die Backofen im Freien.

ERDUNGSANWEISUNGEN

Dieses Gerät muss geerdet werden. Dieser Ofen ist mit einer Schnur mit einem Erdungskabel mit einem geerdeten Stecker ausgestattet. Es muss in eine Wandsteckdose, die ordnungsgemäß installiert und geerdet gesteckt werden. Im Falle eines elektrischen Kurzschluss, Erdung verringert das Risiko eines elektrischen Schlages durch sie eine Ableitung für den elektrischen Strom. Es wird empfohlen, einen separaten Stromkreis nur der Ofen gestellt werden. Mit einer hohen Spannung ist gefährlich und kann zu einem Brand oder anderen Unfällen mit Backofen Schäden.

WARNING Falsche Verwendung des Erdungssteckers kann das Risiko eines elektrischen Schlags.

Hinweis

1. Wenn Sie Fragen zu der Erdung oder elektrischen Anweisungen haben, konsultieren Sie einen qualifizierten Elektriker oder Servicetechniker.
2. Weder der Hersteller noch der Händler haftet für Schäden am Ofen oder Personenschäden aufgrund von Nichtbeachtung der elektrischen Verbindung Verfahren einzuhalten..

Die Drähte im Kabel wichtigsten sind in Übereinstimmung mit dem folgenden Code gefärbt:

Grün und Gelb = ERDE

Blau = NEUTRAL

Braun = LEBEN

FUNKSTÖRUNGEN

Der Betrieb der Mikrowelle kann es zu Störungen von Ihrem Radio, TV, oder ähnliche Geräte.

Wenn es Störungen kann es reduziert oder durch die folgenden Maßnahmen behoben werden::

1. Reinigen Tür-und Dichtfläche des Ofens.
2. Richten Sie die Empfangsantenne des Radios oder Fernseher.
3. Relocate the microwave oven with respect to the receiver.
4. Move the microwave oven away from the receiver.
5. Plug the microwave oven into a different outlet so that microwave oven and receiver are on different branch circuits.

WICHTIGE SICHERHEITSHINWEISE

Bei der Verwendung von elektrischen Gerätes grundlegende Sicherheitsvorkehrungen befolgt werden, einschließlich der folgenden:

WARNING: Um die Gefahr von Verbrennungen, Stromschläge, Feuer, Verletzungen von Personen oder

übermäßiger Mikrowellenenergie zu reduzieren:

1. Lesen Sie alle Anweisungen, bevor Sie das Gerät
2. Benutzen Sie dieses Gerät nur für den vorgesehenen Einsatz als in dieser Anleitung beschrieben. Verwenden Sie keine ätzenden Chemikalien oder Dämpfe in diesem Gerät. Diese Art von Ofen ist speziell auf Hitze, Koch oder trockene Lebensmittel konzipiert. Es ist nicht für industrielle oder Labor konzipiert.
3. Betreiben Sie den Ofen, wenn sie leer
4. Betreiben Sie dieses Gerät nicht, wenn es ein Kabel oder Stecker beschädigt hat, wenn es nicht richtig funktioniert oder wenn es beschädigt wurde oder fallen gelassen. Wenn das Netzkabel beschädigt ist, muss sie durch den Hersteller oder seinen Kundendienst oder eine ähnlich qualifizierte Person ersetzt werden, um Gefährdungen zu vermeiden
5. Achtung: Wenn das Gerät in der Kombination betrieben wird, sollten Kinder nur den Backofen unter Aufsicht von Erwachsenen aufgrund der Temperaturen erzeugt.
6. **WARNING:** Nur Kinder dürfen den Ofen ohne Aufsicht benutzen, wenn ausreichende Anweisungen gegeben haben, dass das Kind in der Lage, um den Ofen in einer sicheren Weise zu nutzen ist und versteht die Gefahren eines unsachgemäßen Gebrauchs..
7. TUm das Risiko von Feuer in den Garraum zu reduzieren:
 - a. ein. Beim Erhitzen von Speisen in Kunststoff-oder Papier-Container, ein Auge auf den Ofen wegen der Möglichkeit einer Entzündung..
 - b. Remove wire twist-ties from paper or plastic bags before placing bag in oven. ein. Beim Erhitzen von Speisen in Kunststoff-oder Papier-Container, ein Auge auf den Ofen wegen der Möglichkeit einer Entzündung.
 - c. Wenn Rauch festgestellt wird, ausschalten oder den Netzstecker ziehen und die Tür geschlossen halten, um eventuelle Flammen zu ersticken.
 - d. Verwenden Sie nicht den Hohlraum zur Aufbewahrung. Lassen Sie keine Papierprodukte, Kochutensilien oder Lebensmittel in den Hohlraum, wenn nicht in Gebrauch
8. **WARNING:** Flüssige oder andere Lebensmittel dürfen nicht in verschlossenen Behältern erhitzt werden, da sie explodieren könnten e.
9. Mikrowelle Erwärmung Getränkedose in verzögerten eruptiven kochendem führen daher darauf zu achten, wenn der Griff des Behälters werden.
10. Frittieren Sie keine Lebensmittel in den Ofen. Heißes Öl kann zu Schäden Ofenteilen und Besteck und sogar zu Verbrennungen der Haut.
11. Eier in der Schale und ganze hartgekochte Eier sollten nicht in der Mikrowelle erhitzt werden, da sie explodieren können auch nach Mikrowellenheizung beendet
12. Pierce Lebensmittel mit schweren Haut wie Kartoffeln, ganze Kürbisse, Äpfel und Kastanien vor dem Kochen.
13. Die Inhalte von Babyflaschen und Gläser sollten gerührt oder geschüttelt werden und die Temperatur sollte vor dem Servieren, um Verbrennungen zu vermeiden überprüft werden.
14. Kochutensilien können heiß werden wegen der Hitze aus dem erhitzten Lebensmittel übertragen. Topflappen erforderlich sein, um die Utensilien zu behandeln.
15. Utensilien sollten überprüft werden, um sicherzustellen, dass sie für den Einsatz in der Mikrowelle sind werden
16. **WARNING:** Es ist gefährlich für andere Personen als ausgebildete Personen zur Durchführung einer Wartung oder Reparatur Operation, die die Entfernung von Abdeckung, die Schutz bietet vor der Exposition gegenüber Mikrowellenenergie beinhaltet
17. Dieses Produkt ist ein Gruppe 2 Klasse B ISM Ausrüstung. Die Definition der Gruppe 2, die alle ISM (Industrial, Scientific and Medical) Anlagen, in denen hochfrequente Energie absichtlich erzeugte und / oder in Form von elektromagnetischer Strahlung für die Behandlung von Material und Funkenerosion Gerät enthält. Für die Klasse B sind Geräte für den Einsatz in Wohnbereichen und in Einrichtungen, die direkt an einen Niederspannungs-Stromversorgung angeschlossen sind, die Wohngebäude purpose.for inländischen Zweck verwendet liefert

18. Dieses Gerät ist nicht zur Verwendung durch Personen (einschließlich Kinder) mit eingeschränkten physischen, sensorischen oder geistigen Fähigkeiten oder mangels Erfahrung und Wissen, bestimmt, wenn sie unter Aufsicht oder ausführliche Anleitung zur Benutzung des Geräts durch eine verantwortliche Person für ihre Sicherheit..
19. Kinder sollten beaufsichtigt werden, um sicherzustellen, dass sie nicht mit dem Gerät spielen.
20. Der Mikrowellenherd ist nur in freistehenden verwendet.
21. WARNUNG: Installieren Sie nicht über einen Bereich Backofen Kochfeld oder anderen Wärme erzeugenden Gerätes. falls installiert könnte beschädigt werden und die Garantie würde, zu vermeiden.
22. Die zugängliche Oberfläche kann während des Betriebs heiß.
23. Die Mikrowelle darf nicht in einem Schrank platziert werden.
24. Die Tür oder die äußere Oberfläche kann heiß werden, wenn das Gerät in Betrieb ist.
25. Die Temperatur der zugänglichen Oberflächen hoch sein kann, wenn das Gerät in Betrieb ist.
26. The temperature of the exposed surfaces may be high, when the apparatus is in operation.
27. Gerät ist nicht von Kindern oder Personen mit eingeschränkten physischen, sensorischen oder geistigen Fähigkeiten oder mangels Erfahrung und Wissen verwendet werden, sofern sie nicht ohne Aufsicht oder Anweisung gegeben haben..
28. Kinder werden beaufsichtigt, nicht mit Gerät spielen
29. ACHTUNG: Wenn die Tür oder die Türdichtungen beschädigt sind, muss der Ofen nicht betrieben, bis es von einer sachkundigen Person repariert worden ist
30. Die Anweisungen müssen feststellen, dass Geräte nicht sollen mittels einer externen Zeitschaltuhr oder separaten Fernbedienung betrieben werden..
31. Die Mikrowelle ist für den Hausgebrauch und nicht nur für die gewerbliche Nutzung
32. Entfernen Sie niemals die Abstandhalter auf der Rückseite oder an den Seiten, da es einen minimalen Abstand von der Wand zur Luftzirkulation gewährleistet..
33. Bitte sichern Sie den Drehtisch, bevor Sie das Gerät bewegen, um Schäden zu vermeiden
34. Achtung: Es ist gefährlich, reparieren oder warten Sie das Gerät von keinem anderen als einem Spezialisten, weil unter diesen Umständen die Abdeckung entfernt, die gewährleistet Schutz gegen Mikrowellenstrahlung werden müssen. Dies gilt für das Wechseln Sie das Netzkabel oder die Beleuchtung als auch. Senden Sie das Gerät in diesen Fällen an unsere Service-Center
35. Die Mikrowelle ist zum Auftauen bestimmt, Kochen und Dünsten von Lebensmitteln nur.
36. Benutzen Sie Handschuhe, wenn Sie irgendeine erhitzten Lebensmitteln zu entfernen.
37. Achtung! Dampf entweicht beim Öffnen Deckel oder Folie einwickelt.
38. Dieses Gerät kann von Kindern ab 8 Jahren und darüber verwendet werden und Personen mit eingeschränkten physischen, sensorischen oder geistigen Fähigkeiten oder mangels Erfahrung und Wissen, wenn sie wurden Aufsicht oder ausführliche Anleitung zur Benutzung des Geräts in einer sicheren Weise gegeben und verstehen die Gefahren beteiligt. Kinder dürfen nicht mit dem Gerät spielen. Reinigung und Wartung durch den Benutzer ist nicht von Kindern gemacht werden, wenn sie von 8 Jahren und überwachten Jahre alt sind.
39. Wenn Rauch emittiert wird, auszuschalten oder den Netzstecker ziehen und die Tür geschlossen halten, um zu ersticken.

Kochen in der Mikrowelle PRINCIPLES

1. Vereinbaren Lebensmittel sorgfältig. Zeigen dicksten Bereiche nach außen von Gericht.
2. Sehen Garzeit. Kochen kürzester Zeit angegeben und fügen Sie mehr als nötig. Essen verkocht stark rauchen kann oder sich entzünden.
3. Titelbild Lebensmittel beim Kochen. Abdeckungen verhindern Spritzen und helfen Lebensmittel gleichmäßig garen.
4. Schalten über Lebensmittel einmal während der Mikrowelle zum Kochen von Lebensmitteln wie Huhn und Hamburger beschleunigen. Große Gegenstände wie Braten müssen über mindestens einmal ausgeschaltet werden..
5. Ordnen Sie Lebensmittel wie Frikadellen auf halbem Weg durch das Kochen sowohl von oben nach unten und von der Mitte der Schale nach außen

UTENSILS GUIDE

1. Das ideale Material für eine Mikrowelle Utensilien für Mikrowellenstrahlung erlaubt es Energie, um durch den Behälter gelangen und erhitzen die Nahrung.
2. Mikrowelle können Metall nicht durchdringen, so Metallgegenstände oder Geschirr mit Metallrand sollten nicht verwendet werden.
3. Verwenden Sie keine Produkte, wenn Recyclingpapier Kochen in der Mikrowelle, da diese kleinen Metall-Fragmente, die Funken und / oder Brände enthalten kann.
4. Rund / oval Gerichte als quadratisch / rechteckig sind diejenigen empfehlen, als Lebensmittel in den Ecken neigt dazu, zu lange
5. Schmale Streifen aus Aluminiumfolie verwendet werden, um Überkochen der belichteten Bereiche zu verhindern. Aber seien Sie vorsichtig nicht zu viel und halten Sie einen Abstand von 1 Zoll (2,54 cm) zwischen Folie und Hohlraum.

Die folgende Liste ist eine allgemeine Anleitung zu helfen, wählen Sie die richtigen Utensilien.

Kochgeschirr	Mikrowelle	Grill	Combination*
Heat-Resistant Glass	Doch	Doch	Doch
Non Heat-Resistant Glass	Nein	Nein	Nein
Heat-Resistant Ceramics	Doch	Doch	Doch
Microwave-Safe Plastic Dish	Doch	Nein	Nein
Kitchen Paper	Doch	Nein	Nein
Metal Tray	Nein	Doch	Nein
Metal Rack	Nein	Doch	Nein
Aluminum Foil & Foil Container	Nein	Doch	Nein

Combination: applicable for both "microwave+ grill"

TEILEBEZEICHNUNGEN

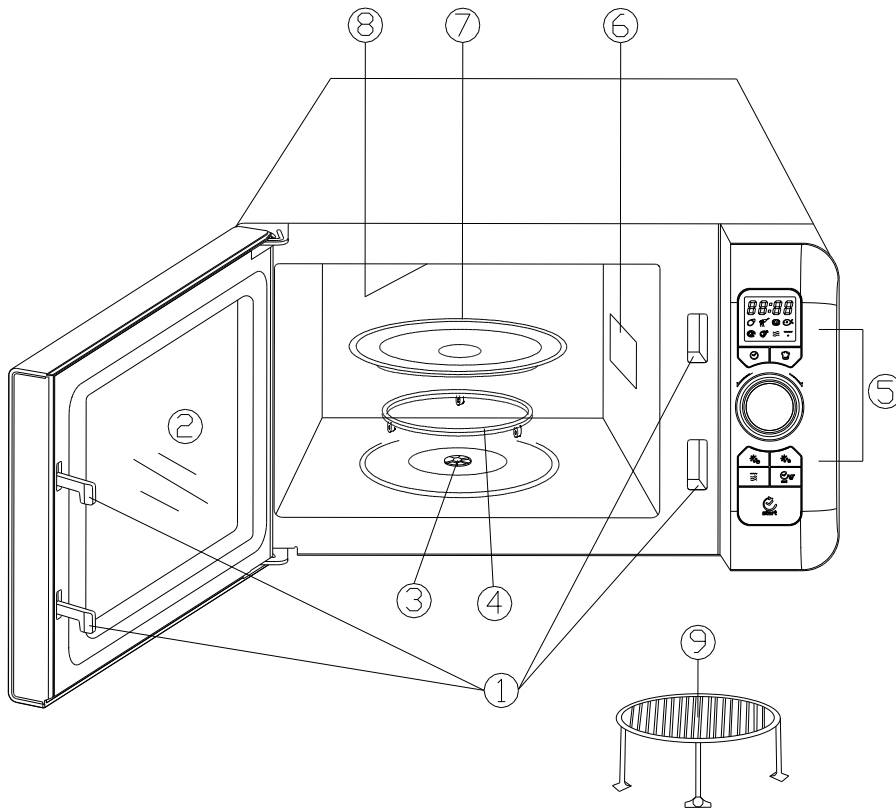

1. Tür-Sicherheits-Lock System
2. Backofen Fenster
3. Shaft
4. Turntable Support
5. Systemsteuerung
6. Wave Guide

(Bitte entfernen Sie nicht den Glimmer Platte für den Wellenleiter)

7. Glass Tray
8. Grill Heizung
9. Metall-Rack

CONTROL PANEL

Grill-Symbol
Mikrowelle Symbol

Mikrowelle+Grill Symbol

Convction Symbol

Coffee icon
Gemüse Symbol

Spaghetti-Symbol
Kuchen-Symbol

Keep Warm Symbol
Fisch-Symbol

Fleisch-Symbol

CLOCK-Taste

Pizza-Symbol

AUTO COOK-Taste

DIGITAL
KNOPF

GEWICHTS Taste Abtauung

Auftauen nach TIME-Taste

Mikrowelle / Grill /
Heißluft-Taste

END / PAUSE-Taste

START-Taste

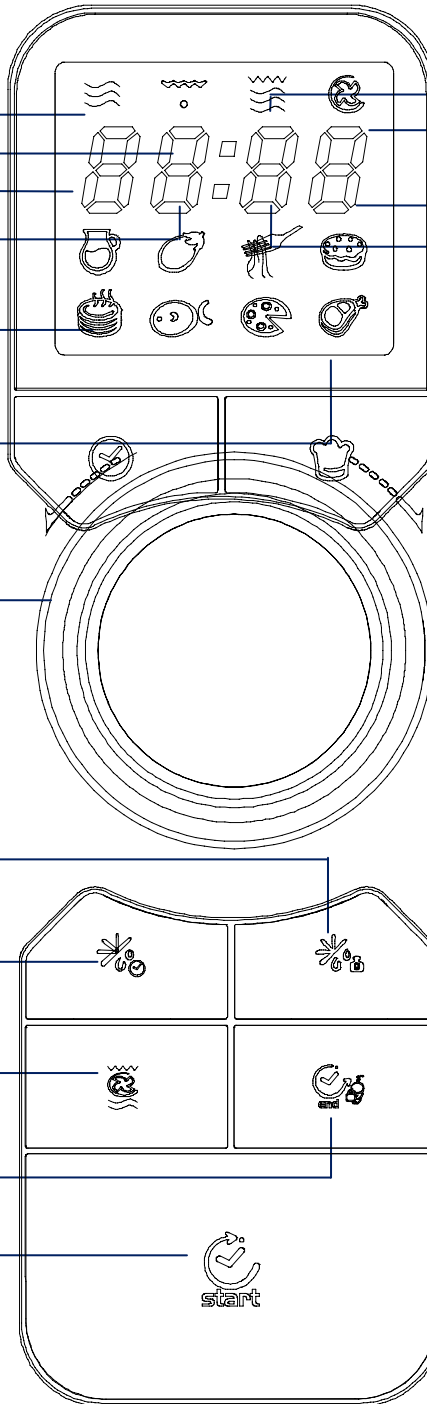

Wie stellt man die Herdsteuerungen

- Nach dem Einstecken in den Ofen oder das Warten für 60 Sekunden ohne Operation im Standby-Modus, das System in den Lock-Modus zu gelangen, kann man nicht arbeiten, bis es durch Drücken von START-Taste.
- Bei der Einstellung eines Programms können Sie den Backofen Rückkehr in den Standby-Modus nach dem Drücken END-Taste oder warten 30 Sekunden lang erhalten
- Während des Kochens, können Sie das Programm anzuhalten, indem END-Taste einmal, und drücken Sie dann die START-Taste, um fortzufahren, oder drücken Sie END-Taste erneut, um den Vorgang abzubrechen.
- Nach Abschluss eines Garprogramms, wird das System Sie einmal daran erinnern, für alle 2 Minuten, bis Sie eine Taste drücken oder die Tür öffnen.

Clock

Angenommen, Sie möchten den Backofen Uhrzeit bis 8.30 eingestellt.

1. Drücken Sie Taste CLOCK.
2. Drehen Sie DIAL DIGITAL die Digitaluhr in 24 oder 12 Stunden-Zyklus anzuzeigen.
3. Press START button to confirm.
4. Turn DIGITAL DIAL to indicate the hour digit “8” .
5. Press START button to confirm.
6. Turn DIGITAL DIAL to indicate the minute digits until the screen shows “8: 30” .
7. Press START button to confirm.

NOTE: During cooking, you can press CLOCK button to view the clock time.

Microwave cooking

The longest cooking time is 95 minutes. There are six kinds of power level from P-00 to P100.

Suppose you want to cook for 5 minute at 60% power level.

1. Place food into the oven and close the door.
2. Press MICROWAVE / GRILL button.
3. Turn DIGITAL DIAL to select microwave function and the screen shows “ ≡ ” .
4. Press START button to confirm.
5. Turn DIGITAL DIAL to select the power level until the screen shows P-60.

POWER	100%	80%	60%	40%	20%	0%
DISPLAY	P100 ≡	P-80 ≡	P-60 ≡	P-40 ≡	P-20 ≡	P-00 ≡

6. Press START button to confirm.
7. Turn DIGITAL DIAL to set the cooking time “5:00” .
8. Press START button.

NOTE: During cooking, you can press MICROWAVE / GRILL button to check the cooking power.

Quick Start

Use this feature to program the oven to microwave food at 100% power conveniently. The maximum cooking time is 10 minutes.

In standby mode, place food into the oven and close the door, press START button continually to set the cooking time, and the oven will start working automatically. During cooking, you can increase the cooking time by pressing START button.

Grill cooking



The longest cooking time is 95 minutes. Suppose you want to grill food for 10 minute.

1. Place food into the oven and close the door.
2. Press MICROWAVE / GRILL button.
3. Turn DIGITAL DIAL to select grill function and the screen shows “  ” .
4. Press START button to confirm.
5. Turn DIGITAL DIAL to set the cooking time “10:00” .
6. Press START button.

Combination cooking

The longest cooking time is 95 minutes. There are two kinds of combination cooking mode.

Suppose you want to cook for 15 minute at combination mode.

1. Legen Sie die Lebensmittel in den Ofen und die Tür schließen.
2. Drücken Mikrowelle / Grill-Taste.
3. Turn DIGITAL DIAL to select combination function and the screen shows “   ” .
4. Drücken Sie die START-Taste zur Bestätigung.
5. Drehen Sie DIAL DIGITAL zur Kombination zu wählen, und der Bildschirm zeigt "Co-1" oder "Co-2"
6. Drücken Sie die START-Taste zur Bestätigung.
7. Drehen Sie DIAL DIGITAL, um die Garzeit einzustellen "15:00".
8. Drücken Sie die Taste START.

Gewicht Defrost

Der Ofen ermöglicht das Auftauen von Fleisch, Geflügel und Meeresfrüchten. Die Zeit und das Abtauen Leistung werden automatisch, sobald das Gewicht ist so programmiert, angepasst. Die Palette Gewicht von Tiefkühlkost variiert zwischen 100g und 1800g.

Angenommen, Sie möchten Garnelen auftauen..

1. Platz Garnelen in den Ofen und die Tür schließen.
2. Drücken Sie die WEIGHT DEFROST Taste.
3. Drehen Sie DIAL DIGITAL, um das Gewicht der Lebensmittel auszuwählen.
4. Drücken Sie die Taste START.

HINWEIS: Beim Abtauen Programm, das System wird angehalten und der Ton Signaltöne

Benutzer daran zu erinnern Lebensmittel umzudrehen, und drücken Sie dann START, um das Abtauen wieder aufzunehmen.

Jet Defrost

Die längste Zeit Abtauen beträgt 95 Minuten.

Angenommen, Sie wollen Fleisch essen auftauen..

1. Legen Sie das Fleisch in den Ofen und die Tür schließen.
2. Press Jet Defrost-Taste.
3. Drehen Sie DIAL DIGITAL das Enteisen Zeit einzustellen.
4. Drücken Sie die Taste START.







HINWEIS: Beim Abtauen Programm, das System wird angehalten und der Ton Signaltöne Benutzer daran zu erinnern Lebensmittel umzudrehen, und drücken Sie dann START, um das Abtauen wieder aufzunehmen.

Auto Koch

Für Lebensmittel oder der folgenden Kochmodus, ist es nicht notwendig, die Dauer und die Kochleistung programmieren. Es ist ausreichend, um die Art der Nahrung, die Sie so gut kochen, wie das Gewicht dieser Lebensmittel wünschen anzuzeigen. Steps:

1. Legen Sie die Lebensmittel in den Ofen und die Tür schließen.
2. Drücken Sie AUTO COOK-Taste.
3. Drehen Sie DIAL DIGITAL, um den Code des Menüs wählen.
4. Drücken Sie die START-Taste zur Bestätigung.
5. Drehen Sie DIAL DIGITAL, um das Gewicht der Speisen wählen.
6. Drücken Sie die Taste START.

Auto Menüs:

Code	Menüs	Kochen-Modus
A-1	Gemüse 	Mikrowelle
A-2	Spaghetti 	Mikrowelle
A-3	Pastry 	Mikrowelle
A-4	Fisch 	Mikrowelle
A-5	Pizza 	Mikrowelle +grill
A-6	Filet Fleisch 	Mikrowelle +grill I

Kindersicherung

Verwenden Sie zum unbeaufsichtigten Betrieb des Ofens durch kleine Kinder zu verhindern.

Um die CHILD LOCK eingestellt: Drücken und halten Sie die END Taste für 3 Sekunden, ertönt ein

Piepton und der Ofen nicht betrieben werden kann.

Um die CHILD LOCK abbrechen: Drücken und halten Sie die END-Taste für 3 Sekunden, ertönt ein Piepton und der Ofen betrieben werden kann

REINIGUNG UND PFLEGE

1. Schalten Sie das Gerät aus und ziehen Sie den Netzstecker aus der Steckdose, bevor Sie es reinigen..
2. Halten Sie das Innere des Ofens sauber. Wenn die Nahrung spritzt oder verschüttete Flüssigkeiten Backofenwände haften, mit einem feuchten Tuch abwischen. Mildes Reinigungsmittel verwendet werden, wenn der Backofen sehr schmutzig werden. Vermeiden Sie den Einsatz von Spray und andere scharfe Reinigungsmittel, da sie, Streifen oder matte Oberfläche der Tür färben kann.
3. TDie Außenflächen sollten mit einem feuchten Tuch gereinigt werden. Um Schäden an den Bauteilen im Inneren des Ofens zu verhindern, sollte kein Wasser in die Lüftungsöffnungen versickern werden
4. Wischen Sie die Tür und Fenster auf beiden Seiten, die Türdichtungen und angrenzende Teile häufig mit einem feuchten Tuch, um Verschüttetes oder Spritzer zu entfernen. Verwenden Sie keine Scheuermittel.
5. Lassen Sie das Bedienfeld nicht nass wird. Reinigen Sie mit einem weichen, feuchten Tuch. Bei der Reinigung des Bedienfeld lassen Ofentür offen Ofen versehentlich einschalten verhindern.
6. Wenn Dampf sammelt sich im Inneren oder an der Außenseite der Ofentür, mit einem weichen Tuch abwischen. Dies kann auftreten, wenn der Mikrowellenherd unter hoher Feuchtigkeit betrieben wird. Und es ist normal.
7. Gelegentlich ist es notwendig, die Glasschale zum Reinigen abnehmen. Waschen Sie das Fach in warmem Seifenwasser oder in der Spülmaschine.
8. Die Walze Ring und Backofenboden sollten regelmäßig gereinigt werden, um übermäßigen Lärm zu vermeiden. Wischen Sie die Unterseite des Ofens mit einem milden Reinigungsmittel. Die Walze Ring kann in milden Seifenlauge oder Spülmaschine gewaschen werden. Beim Entfernen der Walze Ring aus Hohlraumboden für die Reinigung ist, lesen Sie in der richtigen Position zu ersetzen.
9. Entfernen Gerüche aus Ihrem Ofen durch die Kombination einer Tasse Wasser mit dem Saft und der Schale einer Zitrone in eine tiefe Schüssel mikrowellengeeignet, Mikrowelle für 5 Minuten. Wischen Sie gründlich und trocknen Sie mit einem weichen Tuch.
10. Wenn es notwendig wird, die Garraumbeleuchtung zu wechseln, wenden Sie sich bitte an einen Händler um es zu ersetzen
11. Der Ofen sollte regelmäßig gereinigt werden und alle Speisereste entfernt. Wird das Gerät in einem

sauberen Zustand zu halten könnte, um eine Verschlechterung der Oberfläche, die sich negativ auf die Lebensdauer des Gerätes und es nicht zu einer gefährlichen Situation führen.

12. Bitte nicht entsorgen Sie das Gerät in den Hausmüll bin, sollte es auf die jeweilige Entsorgungszentrum von den Gemeinden zur Verfügung gestellt entsorgt werden
13. Wenn die Mikrowelle mit Grill-Funktion zum ersten Mal verwendet, kann es zu leichten Rauch und Geruch. Dies ist ein normales Phänomen, da der Ofen aus einer Stahlplatte mit Schmieröl beschichtet wird, und der neue Ofen Rauch und Geruch durch die Verbrennung des Schmieröls erzeugt produzieren. Dieses Phänomen wird nach einer Zeit der Verwendung verschwinden..

CANDY

EGO-C25DCS

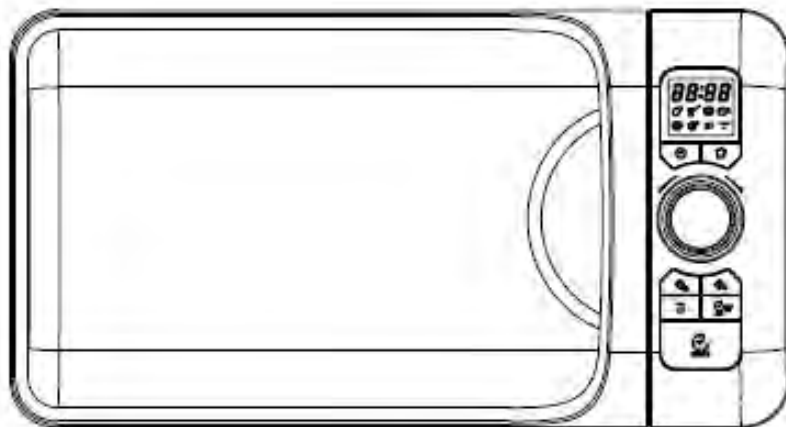

M M Microgolfoven

handleiding

Lees deze instructies aandachtig voordat u de microgolfoven gebruikt en bewaar ze goed voor later gebruik.

VOORZORGSMAATREGELEN TER VOORKOMING VAN BLOOTSTELLING AAN SCHADELIJKE MICROGOLVEN

1. Probeer niet om deze microgolfoven te bedienen met de deur open. Dit kan resulteren in blootstelling aan schadelijke microgolven. Het is belangrijk dat er niet aan de veiligheidsvergrendeling wordt gesleuteld en dat deze niet wordt verbroken.
2. Plaats geen objecten tussen de voorkant van de magnetron en de deur, en zorg ervoor dat er geen vuil of restanten van schoonmaakmiddel op de vergrendelingsoppervlakken achterblijven.
3. Gebruik de microgolfoven niet als deze beschadigd is. Het is belangrijk dat u de ovendeur steeds correct sluit en dat er geen beschadigingen zijn aan :
 - a. De deur (gebogen, vervormd)
 - b. De scharnieren en vergrendelingen (gebroken of los),
 - c. De deursluitingen en het deurvenster.
4. De microgolfoven mag enkel gerepareerd worden door een deskundig iemand.

Inhoudstafel

VOORZORGSMAATREGELEN TER VOORKOMING VAN BLOOTSTELLING AAN SCHADELIJKE MICROGOLVEN	2
TECHNISCHE GEGEVENS	3
PROBLEEMOPLOSSING ALVORENS DE KLANTENSERVICE TE CONTACTEREN	3
INSTALLATIE	3
INSTRUCTIES OM HET TOESTEL AAN TE SLUITEN	4
RISICO OP SCHADELIJKE MICROGOLVEN REDUCEREN	4
BELANGRIJKE VOORZORGSMAATREGELEN	5
BASISPRINCIPES BEREIDINGEN MET MICROGOLF	7
TE GEBRUIKEN MATERIALEN IN DE MICROGOLFOVEN	7
BENAMING ONDERDELEN EN TOEBEHOREN	8
BEDIENINGSPANNEEL	9
GEBRUIKSAANWIJZING	11
De klok instellen	11
Koken met de microgolfoven	11
Snelstartfunctie	11
Grillfunctie	12
Koken met de microgolf+ Grill functie	12
Combi functie (enkel van toepassing op de COMBI toestellen)	12
Koken met de microgolf + Combi functie (enkel van toepassing op de COMBI toestellen)	12
Ontdooien op basis van gewicht	13
Ontdooien op basis van tijd	13
Automatische kookprogramma's	14
Warmhoudfunctie (enkel van toepassing op de COMBI toestellen)	14
Veiligheidsvergrendeling voor kinderen	14
REINIGING EN ONDERHOUD	15

TECHNISCHE GEGEVENS

Stroomverbruik:	230-240V~50Hz, 1400 W (Microgolf)
	1000W (Grill) 1950W(Convector)
Afgegeven vermogen (microgolfoven) :	900 W
Netspanning:	2450 MHz
Afmetingen buitenkant:	291mm(H)×498mm(L)×410mm(D)
Afmetingen binnenkant:	220mm(H)×340mm(L)×320mm(D)
Inhoud oven:	25L
Gelijkmatig koken:	Draaiplateau
Netto gewicht:	ongeveer: 15.7kg

PROBLEEMOPLOSSING ALVORENS DE KLANTENSERVICE TE CONTACTEREN

Wat te doen als de microgolfoven niet werkt:

1. Controleer of de microgolfoven correct is aangesloten. Als dit niet het geval is, Haal de stekker uit het stopcontact. Stop de stekker na 10 seconden weer in het stopcontact.
2. Controleer of er een zekering is gesprongen of de aardlekschakelaar is ingeschakeld. Als deze correct lijken te werken, test het stopcontact dan met een ander elektrisch apparaat.
3. Controleer of de programmering van het toestel correct is uitgevoerd, en de timer geactiveerd is.
4. Controleer of u de deur goed heeft gesloten, en dat het veiligheidssysteem van de deur geactiveerd is. Indien dit niet het geval is, zal er geen warme lucht circuleren in de oven.

Wanneer u de oorzaak van het probleem niet kunt vinden : zet het apparaat uit (ga er niet ruw mee om) en neem contact op met de klantenservice. Probeer het toestel niet zelf te herstellen.

INSTALLATIE

1. Neem de oven en alle toebehoren uit de verpakking en zorg dat de oven leeg is.
2. **WAARSCHUWING:** Controleer of de oven beschadigd is, zoals bijvoorbeeld een gebogen deur, beschadigde deuroplijsting, gebreken aan de afdichting van het oppervlak, beschadigde deurscharnieren of problemen met de deursluiting. Als u beschadigingen vaststelt, zet de oven dan niet aan, en contacteer een technicus.
3. Zet de oven op een stabiele en vlakke ondergrond het gewicht behouden en het gewicht van het voedsel dat in de oven wordt gebakken.
4. Zet de oven niet in een te warme of natte omgeving, zet hem ook niet te dicht in de buurt van brandbare materialen.
5. Voor een goede werking, moet de oven regelmatig verlucht worden. Laat 20 cm ruimte boven de oven, 10 cm aan de achterkant en 5 cm aan de beide kanten. Bedek of blokkeer de ventilatie van de oven niet. Verwijder de voetstukken van de oven niet.
6. Gebruik de oven niet zonder het glazen draaiplateau. De draaicirkel wordt ondersteund door de wieltjes en de juiste positie op het kruis. .
7. Zorg ervoor dat het netsnoer niet vastzit in de oven of op hete en scherpe vlakken ligt.
8. De stekker moet makkelijk uit het stopcontact te halen zijn ingeval van nood.
9. Gebruik de microgolfoven niet buitenshuis.

INSTRUCTIES OM HET TOESTEL AAN TE SLUITEN

Dit toestel moet geaard worden. Deze microgolf oven moet een netsnoer hebben met een aardingsdraad en een geaarde stekker. Hij moet aangesloten worden op een stopcontact dat goed geïnstalleerd en geaard is. In het geval van een kortsluiting, vermindert de aarding het risico op een elektrische schok door het hebben van een kabel die ervoor zorgt dat de stroom wegkan. Het is aanbevolen om uw oven aan te sluiten op een apart circuit. Het is gevaarlijk om uw toestel aan te sluiten op een te hoge netspanning. Dit kan brand veroorzaken of schade aan het toestel toebrengen..

WAARSCHUWING – Een slecht gebruik van de geaarde stekker kan een elektrische schok veroorzaken.

Opmerking

1. Als u vragen heeft over de aansluiting of de installatie van het toestel, neem dan contact op met een vakman of de klantenservice.
2. De fabrikant en de distributeur zijn niet verantwoordelijk voor ongevallen, veroorzaakt door de oven, door het niet te volgen van de instructies. De draden van dit netsnoer zijn gekleurd volgens de volgende code::

Groen en geel = AARDE

Blauw = Neutraal

Bruin = Fase

RISICO OP SCHADELIJKE MICROGOLVEN REDUCEREN

Als u microgolfoven opstaat kan dit storingen veroorzaken op uw radio, tv of soortgelijke apparatuur.

Als er storingen zijn,, kan u deze verminderen of wegnemen door de volgende instructies te volgen:

1. Reinig de deur en het venster van de oven.
2. Richt de antenne van de radio of televisie naar een andere richting.
3. Verplaats de magnetronoven opzichte van de ontvanger.
4. Verplaats de oven weg van de ontvanger.
5. Sluit de oven aan op een ander stopcontact, zodat de oven en de ontvanger elk om een ander netcircuit zijn aangesloten.

BELANGRIJKE VOORZORGSMAATREGELEN

WAARSCHUWING: Om tijdens het gebruik van uw apparaat het risico op brand, elektrische schokken, persoonlijk letsel of blootstelling aan schadelijke microgolven te reduceren, dient u de gebruikelijke veiligheidsmaatregelen in acht te nemen, inclusief :

1. Lees alle instructies en voorzorgsmaatregelen alvorens het apparaat te gebruiken.
2. Gebruik dit apparaat alleen voor het daarvoor bestemde gebruik, zoals beschreven in de gebruikershandleiding. Gebruik geen agressieve chemicaliën of dampen in dit apparaat. Deze oven is speciaal ontworpen voor verhitting. De oven is niet geschikt voor industrieel gebruik of voor gebruik in laboratoria.
3. Gebruik de oven niet als hij leeg is.
4. Om gevaarlijke situaties te voorkomen moet het snoer, wanneer het beschadigd is, worden vervangen door de fabrikant, het service center of door een ander vakbekwaam iemand.
5. Waarschuwing : Vanwege de hoge temperaturen mogen kinderen het apparaat, wanneer dit in de combinatie-stand wordt gebruikt, alleen onder toezicht van een volwassene bedienen.
6. **WAARSCHUWING :** Kinderen mogen de magnetron-oven alleen zonder toezicht gebruiken wanneer zij adequate instructies hebben gekregen. Het kind moet de magnetron op een veilige manier kunnen gebruiken en op de hoogte zijn van de gevaren van onveilig gebruik.
7. Volg deze instructies om het risico op brand in de oven te verminderen :
 - a. Vanwege brandgevaar dient u in de buurt van de oven te blijven wanneer u voedsel in een plastic of papieren bakje verwarmt.
 - b. Verwijder metalen afsluitclipjes en handvatten van papieren of plastic bakjes/zakjes voordat u ze in de oven plaatst.
 - c. Wanneer u rook ziet, zet u het apparaat uit of haalt u de stekker uit het stopcontact. Laat de deur dicht om eventuele vlammen te doven.
 - d. Gebruik de oven niet als opslagruimte. Bewaar dingen zoals bijvoorbeeld brood en koekjes niet in de oven.
8. **WAARSCHUWING :** Vloeistoffen en voedsel dienen in niet afgesloten schaalpjes verwarmd te worden. Deze kunnen exploderen.
9. In de magnetron verwarmde dranken kunnen ook na verhitting nog overkoken. Wees daarom voorzichtig bij het openen van de houder.
10. Frituur geen voedsel in de microgolfoven. De hete olie kan onderdelen van de oven of het materiaal beschadigen. De olie kan zelfs brandwonden veroorzaken.
11. Eieren in de schaal en hele, hardgekookte eieren mogen niet in magnetron-ovens worden verwarmd. Ze kunnen exploderen, zelfs nadat de magnetronverhitting is beëindigd.
12. Verwarm geen voedsel met een dikke schil zoals aardappelen, pompoenen, appelen en kastanjes in de microgolfoven.
13. Om verbranding te voorkomen, dient de inhoud van babyflesjes en verpakkingen van babyvoedsel voor gebruik te worden geschud of omgeroerd.
14. Het kookgerei kan warm worden doordat het voedsel zijn warmte doorgeeft. Pannelappen kunnen nodig zijn om het voedsel uit de microgolfoven te halen.
15. Gebruik alleen keukengerei dat geschikt is voor gebruik in magnetron-ovens.
16. **WAARSCHUWING:** Het is gevaarlijk om iemand anders, dan een vakman het onderhoud of de reparatie van de oven te laten uitvoeren. Er is gevaar voor verwijdering of vervorming van een element die bescherming biedt tegen de blootstelling aan de energie van microgolven.
17. Dit product bevindt zich in groep 2 van de ISM-apparatuur. De definitie van groep 2, bevat alle ISM (industriële, wetenschappelijke en medische) apparatuur waarin radiofrequentie-energie opzettelijk wordt opgewekt en / of gebruikt in de vorm van elektromagnetische straling voor de behandeling van het materiaal, en erosie van apparatuur aan te moedigen. Klasse B apparatuur is apparatuur geschikt voor gebruik in woningen en gebouwen in inrichtingen die rechtstreeks zijn aangesloten op een laagspanningsnet voor gebouwen met woondoeleinden.
18. Dit apparaat is niet geschikt om gebruikt te worden door personen (vooral kinderen) met een fysieke beperking, mentale achterstand, of personen met gebrek aan ervaring en kennis., tenzij ze gevormd zijn of toezicht krijgen bij het gebruik van het apparaat door een persoon die verantwoordelijk is voor hun veiligheid.
19. De microgolfoven is geen speelgoed, zorg er voor dat uw kinderen er niet mee spelen.
20. De microgolfoven mag enkel gebruikt worden als vrijstaand model.
21. **WAARSCHUWING:** Installeer de oven niet op een kookplaat of op een ander warmte-producerend apparaat. Dit zou kunnen leiden tot beschadigingen aan de oven en de garantie kan vervallen.
22. De oppervlakken aan de buitenkant van het apparaat kunnen warm worden wanneer het apparaat in gebruik is.

23. De microgolfoven mag niet in een kast geplaatst worden.
24. De deur kan warm worden wanneer het apparaat in gebruik is.
25. De toegankelijke oppervlakken kunnen warmer worden als het apparaat in werking is.
26. Het apparaat moet geplaatst worden tegen een muur.
27. Dit apparaat mag niet gebruikt worden door personen (inclusief kinderen) met een fysieke, zintuiglijke of geestelijke beperking, of gebrek aan kennis en ervaring, tenzij ze onder toezicht staan of geïnformeerd zijn over het gebruik van het apparaat door de persoon die voor hun verantwoordelijk is.
29. OPGELET: Als de deur of onderdelen van de deur beschadigd zijn, moet u deze eerst laten herstellen door een vakman, alvorens u de oven gaat gebruiken.
30. Het apparaat mag niet bediend worden met een afstandsbedieningsysteem, of gebruikt worden met een externe timer.
31. De microgolfoven is bestemd voor huishoudelijk gebruik, het mag niet gebruikt worden voor commerciële doeleinden.
32. Verwijder nooit de spacer in de rug of zijkant, omdat het zorgt voor een minimale afstand tot de muur voor luchtcirculatie.
34. OPGELET: Het is gevaarlijk om het toestel te repareren of te onderhouden door een persoon die niet gekwalificeerd is (risico op beschadiging van de bescherming tegen microgolven). Het is verboden om de netkabel of de lamp zelf te vervangen. Stuur het apparaat in dit geval op naar ons service-center.
35. De microgolfoven is enkel bestemd om voedsel te ontdooien, te bereiden of te stomen.
36. Gebruik ovenwanten om het warme voedsel uit de microgolfoven te halen.
37. Opgepast! Er ontsnapt warme lucht bij het openen van deksels of beschermfolie.
38. Dit apparaat mag gebruikt worden door personen (inclusief kinderen) met een fysieke, zintuiglijke of geestelijke beperking, of gebrek aan kennis en ervaring, als ze onder toezicht staan en instructies hebben gekregen i.v.m. het gebruiken van het toestel op een veilige manier en ze de risico's van het gebruik van het toestel begrijpen. Kinderen mogen niet met het toestel spelen.
De reiniging en het onderhoud mag niet door kinderen worden uitgevoerd, tenzij ze ouder zijn dan 8 jaar en onder toezicht staan van een volwassene.
39. Als er rook ontstaat uit de oven, schakel het apparaat dan uit of trek de stekker uit, hou de deur dicht om de vlammen te doven.

BASISPRINCIPES BEREIDINGEN MET MICROGOLF

1. Plaats het voedsel steeds voorzichtig in de oven
2. Kijk naar de bereidingstijd van het voedsel op de verpakking. Bereidt het voedsel volgens de aanbevolen tijd en verleng de tijd indien nodig. Voedsel die de bereidingstijd overschrijdt kan vuur vatten.
3. Bedek het voedsel tijdens de bereiding. Zo voorkomt u spatten en zal het voedsel overal dezelfde temperatuur hebben.
4. Voor de bereiding van steaks, kipescalope, is het aangeraden om de voedingswaren minstens één keer om te draaien tijdens de bereiding om het koken te versnellen., Grote stukken vlees moeten zoals gebrad verschillende keren worden omgedraaid tijdens de bereiding.
5. Bij het koken van gehaktballen bijvoorbeeld, is het raadzaam om het koken te stoppen in de helft van de tijd, het voedsel herpositioneren (van achteren naar voren en omgekeerd, het midden van de schaal naar buiten en vice versa) .

TE GEBRUIKEN MATERIALEN IN DE MICROGOLFOVEN

1. Het ideale materiaal is transparant voor het verdelen van de energiegolven van de microgolfoven. Op die manier kan de energie langs de plaat bord en de voedsel opwarmen.
2. Microgolven kunnen niet door metaal heen dus geen metaalhouders of metalen voorwerpen gebruiken.
3. Geen voedsel verpakt in gerecycleerd papier omdat ze kleine metalen fragmenten kunnen bevatten die vonken en / of brand kunnen veroorzaken.
4. Ronde/ovalen schalen hebben de voorkeur boven vierkanten of rechthoeken schalen omdat voiding in de hoeken te veel de neiging heeft om te garen.
5. Smalle stroken aluminiumfolie kunnen worden gebruikt ter voorkoming van overmatige verharding van de blootgestelde gebieden . Maar let op , dit moet voorzichtig worden gebruikt , en je moet een afstand van 3 cm houden tussen de plaat en de wand van de holte. De onderstaande lijst is een algemene richtlijn bij het gebruik van dit toestel :

Keukengereedschap	Microgolf	Grill	Warme lucht (enkel voor de modellen EGOC25DCS EGOC25DCW)	Combi
Hittebestendig glas	JA	JA	JA	JA
Geen hittebestendig glas	NEE	NEE	NEE	NEE
Hittebestendig Keramiek	JA	JA	JA	JA
Plastiek schaal voor microgolfovans	JA	NEE	NEE	NEE
Vetvrij papier	JA	NEE	NEE	NEE
Metalen schaal	NEE	JA	JA	NEE
Grill schaal	NEE	JA	JA	NEE
Aluminium folie met aluminium	NEE	JA	JA	NEE

Combi = Microgolf + Grill **OF** Microgolf + Warme lucht

BENAMING ONDERDELEN EN TOEBEHOREN OVEN

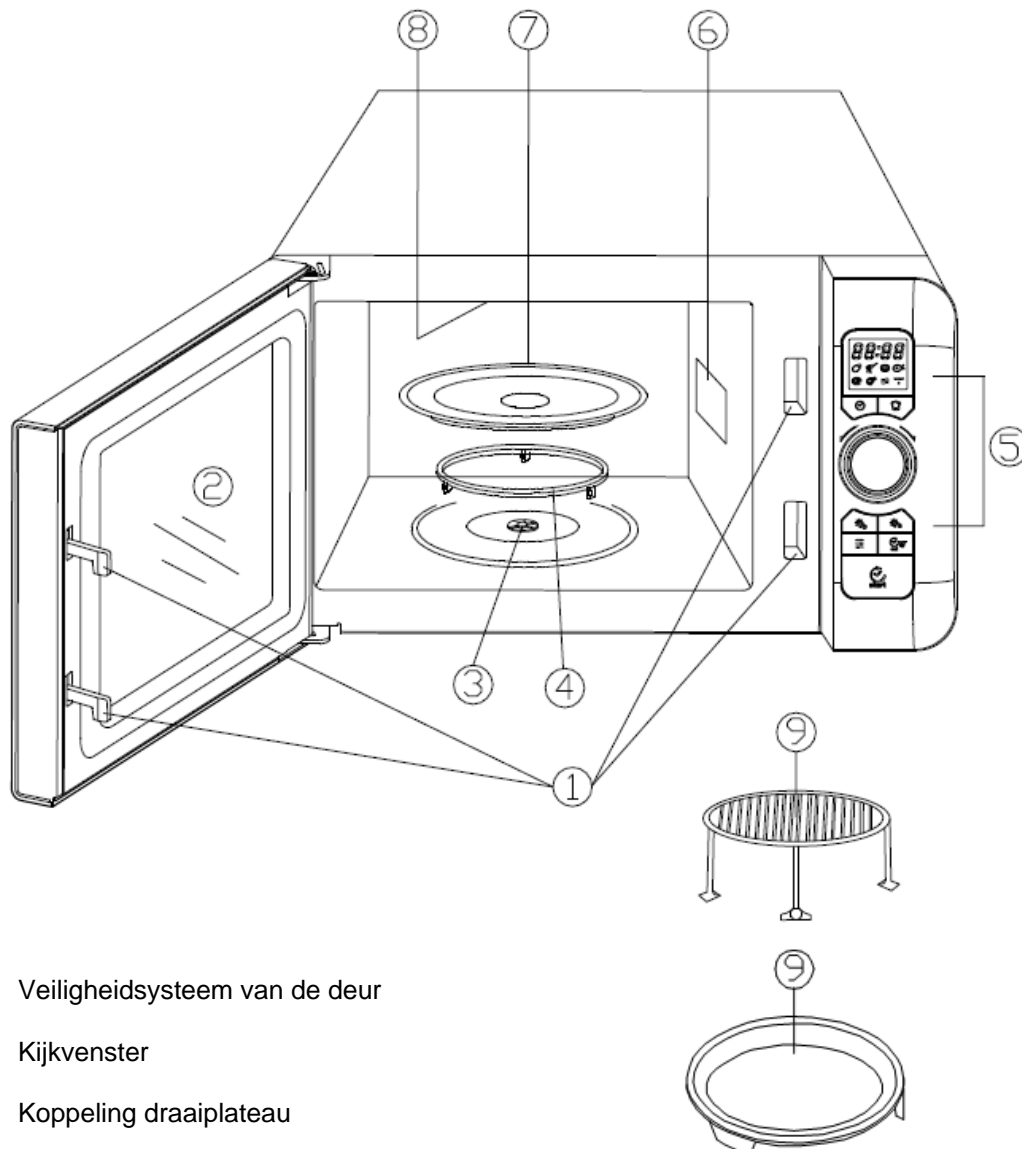

1. Veiligheidsysteem van de deur
2. Kijkvenster
3. Koppeling draaiplateau
4. Geleidingsring draaiplateau
5. Bedieningspaneel
6. Golfzender
(Het mica plaatje niet verwijderen van de golfzender)
7. Glazen plateau
8. Grillplaat
9. Grill-rooster + Crisperplaat

BEDIENINGSPANNEEL (Modellen COMBI)

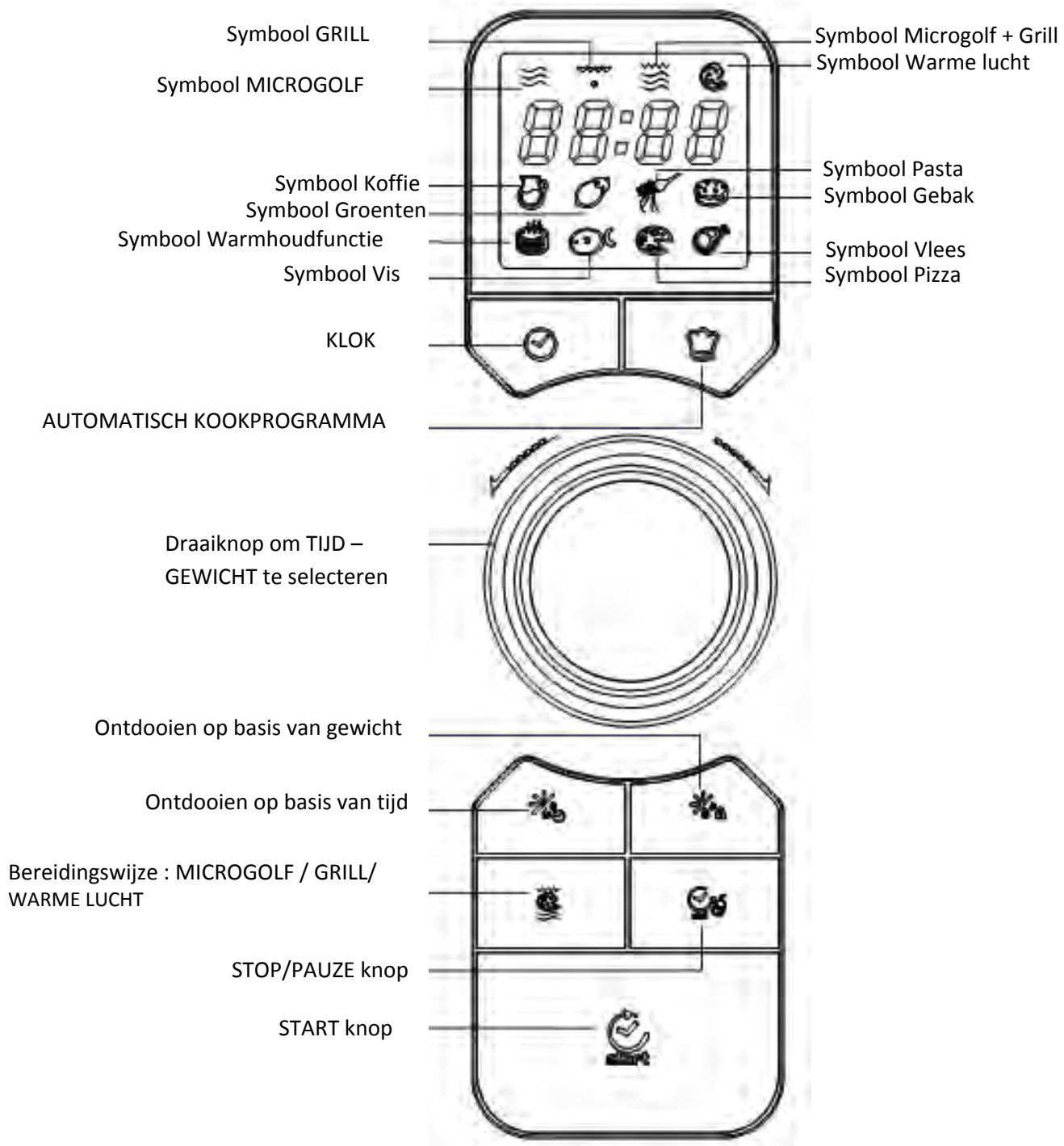

GEBRUIKSAANWIJZING

Tijdens de programmatie kan u op elk moment terugkeren naar de vorige instelling door op EINDE/PAUZE te drukken.

- Na het aansluiten van het apparaat en zonder enige actie van uw kant gedurende 60 seconden of wanneer u de standby-modus schakelt, worden de orders vergrendeld totdat u op de knop "START" drukt.
- Tijdens de programmatie van een bereiding kan u op elk moment terugkeren naar de vorige instelling door op EINDE/PAUZE te drukken of door 30 seconden te wachten.
- Tijdens de bereiding kan u het programma op pauze zetten door eenmaal op EINDE/PAUZE te drukken, druk daarna op START om de bereiding te hervatten of op EINDE/PAUZE om de bereiding stop te zetten.
- Als de bereiding klaar is, zal er een signaal worden gegeven, en er verschijnt END op het scherm. Het signaal herhaalt zich elke 2 minuten totdat u de deur opent of een knop aanraakt.

De klok instellen

Veronderstel dat u de klok wilt instellen op 8h30

1. Druk eenmaal op de knop KLOK
2. Draai aan de knop TIJD/GEWICHT om te kiezen tussen een 12-uren of 24-uren klok.
3. Druk op START om te bevestigen.
4. Draai aan de knop TIJD/GEWICHT om « 8 » in te stellen als het uur
5. Druk op START om te bevestigen.
6. Draai aan de knop TIJD/GEWICHT om « 30 » in te stellen als de minuten.
7. Druk op START om te bevestigen.







MERK OP: Tijdens de bereiding kan u door op de knop KLOK te drukken, de huidige tijd weergeven.

Koken met de microgolfoven

Het langste bereidingsprogramma bedraagt 95 minuten. Er zijn 6 verschillende vermogen niveau's van P-00 tot P100.

Veronderstel dat u voedsel gedurende 5 minuten wilt bereiden met een vermogen van 60%.

1. Plaats het voedsel in de oven en sluit de deur.
2. Druk op de knop BEREIDINGSWIJZE
3. Draai aan de knop TIJD/GEWICHT om de microgolffunctie te selecteren : «  »
4. Druk op START om te bevestigen
5. Draai aan de knop TIJD/GEWICHT om het vermogen te kiezen, tot dat je P-60 om het scherm ziet verschijnen

Vermogen	100%	80%	60%	40%	20%	0%
Weergave	P100 	P80 	P60 	P40 	P20 	P00 

6. Druk op START om te bevestigen.

7. Draai aan de knop TIJD/GEWICHT om de gewenste bereidingstijd van 5 :00 te selecteren.
8. Druk op START

MERK OP : Tijdens het koken, kan u op de knop BEREIDINGSWIJZE drukken om het vermogen te bepalen.

Snelstartfunctie

Gebruik deze functie om de microgolf te starten met een maximaal vermogen.

Als de oven in standby-modus staat, open de deur en plaats het voedsel in de oven, en druk op de START toets. De oven start automatisch. De bereiding start voor 30 seconden. Regel de tijd door telkens op de START knop te drukken tot dat u de gewenste bereidingstijd hebt bereikt. De maximale bereidingstijd bedraagt 10 min.

Grill functie



Het langste bereidingsprogramma bedraagt 95 minuten.

Veronderstel dat u het voedsel 10 minuten wilt grillen.

1. Plaats het voedsel in de oven en sluit de deur.
2. Druk op de knop BEREIDINGSWIJZE
3. Draai aan de knop TIJD/GEWICHT om de Grill functie te selecteren : «  »
4. Druk op START om te bevestigen.
5. Draai aan de knop TIJD/GEWICHT om de gewenste bereidingstijd van 10 :00 te selecteren.
6. Druk op START

Koken met de microgolf + Grill functie.

Het langste bereidingsprogramma bedraagt 95 minuten. Er zijn 2 COMBI bereidingswijzen beschikbaar. Veronderstel dat u het voedsel wilt bereiden gedurende 15 minuten met een COMBI functie

1. Plaats het voedsel in de oven en sluit de deur
2. Druk op de knop BEREIDINGSWIJZE
3. Draai aan de knop TIJD/GEWICHT om microgolf + grillfunctie te selecteren : «   » of «  »
4. Druk op START om te bevestigen
5. Draai aan de knop TIJD/GEWICHT op de gewenste mode « Co-1 » of « Co-2 » te selecteren.
6. Druk op START om te bevestigen
7. Draai aan de knop TIJD/GEWICHT om de gewenste bereidingstijd van 15 :00 te selecteren.
8. Druk op START

Koken met warme lucht (enkel van toepassing op de modellen met warme lucht)

Het langste bereidingsprogramma bedraagt 95 minuten. De temperaturen gaan van 110°C tot 200°C Veronderstel dat u voedsel wilt bereiden gedurende 30 minuten op 160°C.



1. Plaats het voedsel in de oven en sluit de deur.
2. Druk op de knop BEREIDINGSWIJZE
3. Draai aan de knop TIJD/GEWICHT om warme lucht te selecteren: 
4. Druk op START om te bevestigen
5. Draai aan de knop TIJD/GEWICHT om de gewenste temperatuur van 160°C te selecteren.
6. Druk op START om te bevestigen
7. Draai aan de knop TIJD/GEWICHT om de gewenste bereidingstijd van 30 :00 te selecteren.
8. Druk op START

Koken met de microgolf + COMBI functie (enkel van toepassing op de COMBI toestellen)

Het langste bereidingsprogramma bedraagt 95 minuten.

Er zijn 4 verschillende bereidingswijzen voor microgolf + warme lucht :110°C, 140°C,170°C,200°C.

Veronderstel dat u voedsel wilt bereiden gedurende 20 minuten op een temperatuur van 140°C met een COMBI functie

1. Plaats het voedsel in de oven en sluit de deur
2. Druk op de knop BEREIDINGSWIJZE
3. Draai aan de knop TIJD/GEWICHT om microgolf + warme lucht te selecteren :  
4. Druk op START om te bevestigen
5. Draai aan de knop TIJD/GEWICHT om de gewenste temperatuur van 140°C te selecteren.
6. Druk op START om te bevestigen
7. Draai aan de knop TIJD/GEWICHT om de gewenste bereidingstijd van 20 :00 te selecteren.
8. Druk op START

Ontdooien op basis van gewicht

De microgolfoven kan vlees, gevogelte en zeevruchten ontdooien. De tijd en het vermogen worden aangepast aan het gewicht van het voedsel dat u wilt ontdooien. Het gewicht van de portie mag variëren van 100g tot 1800g.

Veronderstel dat u garnalen wilt ontdooien :

1. Plaats de garnalen in de oven en sluit de deur.
2. Druk op de knop ONTDOOIEN OP BASIS VAN GEWICHT
3. Draai aan de knop TIJD/GEWICHT om het gewenste gewicht te selecteren
4. Druk op START

MERK OP : Tijdens het ontdooien, zal de microgolf een signaal geven om het voedsel eens te draaien. Druk vervolgens op START om het ontdooien verder te zetten.

Ontdooien op basis van tijd

De maximum tijd om te ontdooien bedraagt 95 minuten.

Veronderstel dat u vlees wilt ontdooien :

1. Plaats het vlees in de oven en sluit de deur.
2. Druk op de knop ONTDOOIEN OP BASIS VAN TIJD
3. Draai aan de knop TIJD/GEWICHT om de gewenste ontdooiingstijd te selecteren.
4. Druk op START

MERK OP : Tijdens het ontdooien, zal de microgolf een signaal geven om het vlees eens te draaien. Druk vervolgens op START om het ontdooien verder te zetten.

Automatische kookprogramma's

Als u voedsel wenst te bereiden met de verschillende programma's hieronder, is het niet meer nodig om de duur en het vermogen van het programma in te stellen. Het volstaat om aan te duiden welk type voedsel je wilt bereiden, en het gewicht.

Te volgen stappen:

1. Plaats het voedsel in de oven en sluit de deur.
2. Druk op de knop AUTOMATISCH KOOKPROGRAMMA
3. Draai aan de knop TIJD/GEWICHT voor het gewenste kookprogramma
4. Druk op START om te bevestigen
5. Draai aan de knop TIJD/GEWICHT voor het gewenste gewicht
6. Druk op START

Automatische kookprogramma's voor de toestellen met Grill

Code	Menus	Bereidingswijze
A-1	Groenten	Microgolf
A-2	Pasta	Microgolf
A-3	Gebak	Microgolf
A-4	Vis	Microgolf
A-5	Pizza	Microgolf + Grill
A-6	Vlees	Microgolf + Grill

Automatische kookprogramma's voor de toestellen met warme lucht

Code	Menus	Bereidingswijze
A-1	Koffie	Microgolf
A-2	Groenten	Microgolf
A-3	Pasta	Microgolf
A-4	Gebak	Microgolf
A-6	Vis	Microgolf
A-7	Pizza	Microgolf + Grill
A-8	Vlees	Microgolf + Grill

Warmhoudfunctie (enkel van toepassing op de COMBI toestellen)

De warmhoudfunctie zorgt ervoor dat u voedsel of borden kunt warm houden op een temperatuur van 50°C.

1. Druk op de knop AUTOMATISCHE KOOKPROGRAMMA
2. Draai aan de knop TIJD/GEWICHT om de warmhoudfunctie te selecteren.
3. Druk op START

Code	Menus	Bereidingswijze
A-5	Warmhoudfunctie	Microgolf

Veiligheidsvergrendeling voor kinderen

Deze functie moet u gebruiken om te voorkomen dat uw kind het toestel gaat gebruiken zonder uw toezicht.

De veiligheidsvergrendeling activeren: Druk, in wachtstand, gedurende 3 seconden op de STOP/PAUZE knop. U hoort een lange piep die aangeeft dat de veiligheidsvergrendeling wordt ingesteld.

De veiligheidsvergrendeling opheffen: Druk, als de oven vergrendeld is, gedurende 3 seconden op de STOP/PAUZE knop. U hoort een lange piep die aangeeft dat de veiligheidsvergrendeling wordt uitgeschakeld.

Reiniging en onderhoud

1. Zorg ervoor dat de oven niet op netstroom is aangesloten alvorens u hem schoonmaakt.
2. Hou de binnenkant van de oven proper. Bij spatten van vloeistoffen of voedsel aan de ovenwanden, veeg met een vochtige doek. Een mild reinigingsmiddel kan gebruikt worden als de oven erg vuil is. Vermijd het gebruik van spray en andere reinigingsmiddelen omdat ze kunnen vlekken maken of schade brengen aan de binnenkant.
3. Externe oppervlakken moeten worden gereinigd met een vochtige doek. Om schade aan de interne onderdelen van de oven te voorkomen, mag het water de ventilatieopeningen niet betreden.
4. Veeg de deur aan beide kanten, binnen en buiten, de deur afdichtingen en de contact onderdelen regelmatig met een vochtige doek om gemorste vloeistoffen te verwijderen. Gebruik geen schuurmiddelen.
5. Bevochtig het paneel niet. Reinig met een zachte, vochtige doek. Bij het reinigen van het bedieningspaneel, laat de ovendeur open zodat u de oven niet per ongeluk inschakelt.
6. Als stoom zich ophoopt aan de binnenkant of buitenkant van de ovendeur, veeg het af met een zachte doek. Dit kan gebeuren wanneer de magnetronoven wordt gebruikt bij hoge vochtigheid. En dit is normaal.
7. Het is soms nodig om de glazen plaat uit de oven te halen om deze te reinigen. Reinig deze plaat in een warm sopje of in een vaatwasmachine.
8. De cirkelvormige ring die het draaiblad ondersteunt en de bodem van de oven moeten regelmatig worden gereinigd om geluidsoverlast te voorkomen. Veeg de onderkant van de oven met een mild schoonmaakmiddel. De draairing kan worden gewassen in een mild sopje of in de vaatwasser. Bij het verwijderen van de draairing uit de oven om deze schoon te maken, deze zeker in de juiste positie terugzetten.
9. Verwijder geuren uit de oven met behulp van een kopje water met het sap en de schil van een citroen in een magnetronbestendige kom gedurende 5 minuten te plaatsen. Veeg grondig droog met een zachte doek.
10. Als het nodig is om de lamp van de microgolfoven te vervangen, laat de lamp dan vervangen door een vakman.
11. De oven moet regelmatig gereinigd worden om etensresten te verwijderen. Als u de oven niet in een propere staat houdt, kan dit leiden tot een verslechtering van de oppervlakte die een ongunstige invloed kan hebben op het toestel en en leiden tot een gevaarlijke situatie.
12. Dit toestel mag niet worden weggegooid bij het huishoudelijk afval. Het moet worden verwijderd door een verwijderingscentrum voor particulieren georganiseerd door de gemeenten.
13. Als de magnetron wordt gebruikt in zijn grill functie, kan het lichte rook en een lichte geur veroorzaken. Dit is een normaal verschijnsel, aangezien de oven is samengesteld door een stalen plaat bedekt met smeerolie. Tijdens het eerste gebruik, kan deze olie deze verschijnselen genereren door verbranding. Dit verdwijnt na een korte gebruikperiode.

CANDY

MODELO: EGO-C25DCS

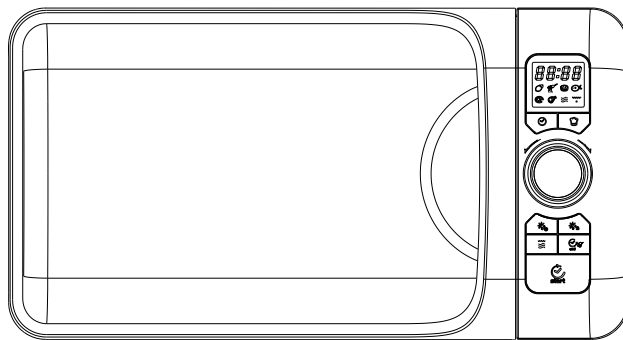

Forno Microondas

Manual do Proprietário

Por favor, leia atentamente estas instruções antes de instalar e operar o forno.
Guarde este manual para referência futura.

PRECAUÇÕES PARA EVITAR A EXPOSIÇÃO EXCESSIVA À ENERGIA DAS MICROONDAS

1. Não tente operar o microondas com a porta aberta, pois isso vai resultar na exposição excessiva e prejudicial à energia das microondas. Não abra a porta nem os sistemas de segurança enquanto o micro-ondas estiver a funcionar.
2. Não coloque nenhum objecto entre a parte frontal do microondas e a porta e não permita que se acumulem resíduos nas superfícies de vedação.
3. Não trabalhe com o microondas se ele estiver avariado. É muito importante que a porta feche correctamente e que não existam danos nem estragos nos seguintes elementos:
 - a. Porta (dobradiça),
 - b. Dobradiças e fechos (não devem estar partidos ou soltos),
 - c. Juntas da porta e superfícies de vedação.
4. O aparelho só deve ser reparado por técnicos qualificados ou pessoal do serviço de assistência técnica.

INDÍCE

PRECAUÇÕES PARA EVITAR A EXPOSIÇÃO EXCESSIVA À ENERGIA DAS MICROONDAS	1
ESPECIFICAÇÕES TÉCNICAS	2
ANTES DE LIGAR PARA A ASSISTÊNCIA TÉCNICA	2
INSTALAÇÃO	3
INSTRUÇÕES DE LIGAÇÃO À TERRA	3
INTERFERÊNCIA DE RADIO	4
INSTRUÇÕES DE SEGURANÇA IMPORTANTES	4
PRINCÍPIOS PARA COZINHAR COM O MICROONDAS	6
GUIA DE UTENSÍLIOS	6
NOMENCLATURA DAS PEÇAS E PARTES	8
PAINEL DE CONTROLO	9
COMO DEFINIR OS COMANDOS DO MICROONDAS	10
RELÓGIO	10
INÍCIO RÁPIDO	10
COZINHAR COM O MODO MICROONDAS	11
GRILL	11
MODOS DE COZINHAR COMBINADOS	11
DESCONGELAÇÃO PELO PESO	11
DESCONGELAÇÃO	12
PROGRAMAS AUTOMÁTICOS DE COZEDURA	12
TRANCA DE SEGURANÇA PARA CRIANÇAS	13
MANUTENÇÃO E LIMPEZA	13

ESPECIFICAÇÕES TÉCNICAS

Consumo de energia	230-240V~50Hz, 1400W (Microondas) 1000W (Grill) 1950W(Convection)
Potência do microondas	900W
Frequência	2450MHz
Dimensões exteriores	291 mm (H) x 498 mm (W) x 410 mm (D)
Dimensões da cavidade	220 mm (H) x 340 mm (W) x 320 mm (D)
Capacidade	25 litros
Modo de cozinhar	Prato giratório
Peso do produto	Aprox. 15,7 kg

ANTES DE LIGAR PARA A ASSISTÊNCIA TÉCNICA

Se o microondas não funcionar:

1. Verifique se o aparelho está ligado. Se não estiver, retire a ficha da tomada, aguarde 10 segundos e ligue-a novamente de forma segura.
2. Verifique se há um fusível queimado ou algo danificado no disjuntor principal. Se estes parecerem estar a funcionar correctamente, teste a tomada com outro aparelho.
3. Verifique se o painel de controlo está programado correctamente e que o temporizador está definido.
4. Verifique se a porta está bem fechada envolvendo o sistema de trave de segurança da porta. De outro modo, a energia das microondas não entra no forno.

Se nenhuma das dicas acima referidas normalizar a situação, entre em contacto UM TÉCNICO QUALIFICADO que seja recomendado pela assistência técnica. NÃO tente reparar o microondas sozinho.

INSTALAÇÃO

1. Certifique-se de que todos os materiais de embalagem são removidos do interior da porta.
2. AVISO: Verifique se o micro-ondas não tem qualquer dano, como a porta desalinhada ou dobrada, vedações das portas danificadas, porta partida, dobradiças soltas ou traves dentro da cavidade ou na porta. Se houver algum dano, não utilize o microondas e contacte a assistência técnica.
3. Este microondas deve ser colocado sobre uma superfície plana e estável, para manter o seu peso e o peso dos alimentos a cozinhar.
4. Não coloque o micro-ondas em locais onde é gerado calor, humidade ou vapores, nem perto de materiais combustíveis.
5. Para o correcto funcionamento, o microondas deve ter um fluxo de ar suficiente a circular a toda a volta no local onde está instalado. Devem existir 20 centímetros de espaço acima do microondas, 10 centímetros na parte traseira e 5 centímetros em ambos os lados. Não cubra ou bloqueie as aberturas do aparelho. Não retire os pés.
6. Não opere o microondas sem o prato de vidro, o suporte rotativo e o eixo, tudo nas suas posições correctas.
7. Certifique-se de que o cabo de alimentação não está danificado e não está a funcionar debaixo do microondas ou qualquer superfície quente ou cortante.
8. O casquilho deve ser facilmente acessível, de modo a que possa ser retirado facilmente em caso de emergência.
9. Não use o microondas ao ar livre.

INSTRUÇÕES DE LIGAÇÃO À TERRA

Este aparelho deve ser ligado à terra. Este aparelho está equipado com um cabo de ligação terra e respectiva ficha. Deve ser ligado a uma tomada de parede que esteja devidamente ligada à terra. No caso de um curto-circuito, a ligação terra reduz o risco de choque eléctrico, fornecendo uma escapatória de descarga para a corrente eléctrica.

Recomenda-se um circuito independente, que sirva apenas o forno microondas. Se usar alta tensão é perigoso e pode resultar em incêndio ou outro acidente, causando danos no microondas.

AVISO: o uso inadequado da tomada de ligação à terra pode resultar em risco de choque eléctrico.

NOTA:

1 . Se tiver alguma dúvida sobre a ligação à terra ou instruções eléctricas, consulte um electricista qualificado ou técnico de manutenção.

2 . Nem o fabricante nem o fornecedor podem aceitar qualquer responsabilidade por danos no aparelho resultantes da inobservância dos procedimentos das ligações eléctricas.

Os fios neste cabo principal são coloridos e respondem ao seguinte código:

Verde e Amarelo = TERRA

Azul = NEUTRO

Castanho = POSITIVO

INTERFERÊNCIAS DE RÁDIO

O funcionamento do microondas pode causar interferência em aparelhos de rádio, TV ou equipamentos similares.

Quando acontecerem interferências, estas podem ser reduzidas ou eliminadas tomando as seguintes medidas:

1. Limpeza da porta e superfície de vedação do microondas.
2. Reorientar a antena de recepção de rádio ou televisão.
3. Deslocar o microondas em relação ao receptor de rádio ou TV.
4. Mover o microondas para longe do outro aparelho.
5. Ligar o microondas numa tomada diferente, de modo que os aparelhos estejam em circuitos diferentes e não entrem em conflito.

INSTRUÇÕES DE SEGURANÇA IMPORTANTES

Ao usar aparelhos eléctricos, devem ser seguidas as seguintes precauções básicas de segurança:

AVISO: Para reduzir o risco de queimaduras, choque eléctrico, incêndio, danos em pessoas ou a exposição excessiva à energia das micro-ondas, observe os seguintes cuidados:

- 1 . Leia todas as instruções antes de usar o aparelho.
- 2 . Utilize este aparelho apenas para o seu uso devido e correcto, conforme descrito neste manual. Não use produtos químicos corrosivos ou vapores neste aparelho. Este tipo de forno é projectado especificamente para aquecer, cozinhar ou descongelar. Ele não foi concebido para uso industrial ou de laboratório.
- 3 . Não opere o microondas quando este estiver vazio.
- 4 . Não utilize este aparelho se ele tiver um cabo ou ficha danificados, se não estiver a funcionar correctamente ou se tiver sido danificado. Se o cabo de alimentação estiver danificado, ele deve ser substituído pelo fabricante ou por um agente da assistência técnica ou técnico qualificado, a fim de evitar acidentes.
- 5 . Aviso: Quando o aparelho é operado no modo combinado, as crianças só devem utilizar o microondas mediante supervisão de um adulto devido às temperaturas elevadas que são geradas.
- 6 . ATENÇÃO: Só deve permitir que as crianças usem o microondas sem supervisão quando as

instruções adequadas tiverem sido dadas de forma a que a criança seja capaz de usar o micro-ondas de uma forma segura e entenda os perigos do uso inadequado do aparelho.

7 . Para reduzir o risco de incêndio no interior do microondas:

- a. Não deve aquecer alimentos em plásticos recipientes de alumínio ou plásticos que não sejam próprios para microondas. Isso pode provocar ignição e gerar-se um incêndio.
 - b . No caso da comida vir em sacos próprios para microondas, retire os fios de arame dos sacos de plástico ou papel antes de colocar os sacos no microondas.
 - c . Se observar fumo, pare o funcionamento ou desligue o aparelho e mantenha a porta fechada para abafar as chamas.
 - d . Não utilize a cavidade interior do micro-ondas para armazenar comida ou utensílios. Não deixe produtos de papel, utensílios de cozinha ou alimentos na cavidade quando o aparelho não estiver em uso.
- 8 . AVISO: Líquidos ou outros alimentos não devem ser aquecidos em recipientes fechados, uma vez que estes podem explodir.

9 . O aquecimento por microondas de bebidas pode dar origem a uma fervura repentina, portanto, deve ter muito cuidado ao manusear o recipiente que contenha o líquido.

10 . Não frite alimentos no micro-ondas. O óleo quente pode danificar as peças do microondas e os utensílios e até mesmo resultar em queimaduras na pele.

11 . Ovos com casca, crus ou cozidos, não devem ser aquecidos em fornos microondas, uma vez que podem explodir, mesmo após o período de aquecimento ter terminado.

12 . Alimentos com peles grossas, tais como batatas, abóboras inteiras, maçãs e castanhas, devem ser perfurados (picados) antes de cozinhados no microondas.

13 . O conteúdo de biberões e frascos de comida para bebé deve ser mexido ou agitado e a temperatura deve ser verificada antes de servir à criança para evitar queimaduras.

14 . Os utensílios de cozinha podem ficar quentes por causa do calor transferido da comida aquecida para os pratos, travessa ou tigelas. Pode ser necessária uma pega para lidar com os utensílios.

15 . Os utensílios devem ser verificados para assegurar que são adequados para utilização em fornos microondas.

16 . ATENÇÃO: É perigoso para qualquer pessoa que não seja técnico especializado, realizar reparações, remoção de coberturas ou proteções contra a exposição à energia das microondas.

17 . Este produto é um equipamento de classe B Grupo 2 ISM. A definição do Grupo 2 abrange equipamento industrial, científico e médico no qual a energia de radiofrequência é intencionalmente gerada e/ou utilizada na forma de radiação electromagnética para o tratamento de material, equipamento e erosão de ignição. Por equipamento de classe B considera-se um equipamento adequado para uso em estabelecimentos domésticos e directamente ligados a uma rede de alimentação de baixa tensão que alimenta habitações domésticas se não estruturas comerciais.

18 . Este aparelho não se destina a ser utilizado por pessoas (incluindo crianças) com capacidades físicas, sensoriais ou mentais reduzidas, ou falta de experiência e conhecimentos, salvo se tiverem recebido supervisão ou instruções sobre o uso do aparelho por uma pessoa responsável pela sua segurança.

19 . As crianças devem ser supervisionadas para garantir que elas não brinquem com o aparelho.

20 . O forno microondas é usado somente em monobloco .

21 . AVISO: Não instale o microondas por baixo de uma placa de fogão ou outra fonte de produção de calor. Se isso acontecer, os danos que daí resultem não estarão cobertos pela garantia.

22 . A superfície acessível pode estar quente enquanto o microondas está a funcionar.

23 . O microondas não deve ser colocado em locais fechados (dentro de armários ou caixas).

24 . A porta ou a superfície exterior pode ficar quente quando o aparelho está em funcionamento.

25 . A temperatura das superfícies acessíveis pode ser elevada quando o aparelho está em funcionamento.

26 . O aparelho deve ser colocado contra uma parede.

27 . O microondas não deve ser utilizado por crianças ou pessoas com capacidades físicas, sensoriais ou mentais reduzidas ou falta de experiência e conhecimentos em lidar com o aparelho, salvo se tiverem recebido supervisão e instruções para a sua utilização.

28 . As crianças devem ser supervisionadas e não devem brincar com o aparelho.

29 . ATENÇÃO: Se os selos da porta estiverem danificados, não deve funcionar com o microondas até que ele tenha sido reparado por um técnico competente

30 . O aparelho não deve ser operado por meio de um temporizador externo ou sistema de controlo remoto separado.

31 . O forno microondas serve somente para uso doméstico e não para utilizações comerciais.

- 32 . Nunca reduza ou anule a distância na parte de trás ou nas laterais do aparelho, uma vez que essas distâncias asseguram uma distância mínima em relação às paredes para a circulação de ar.
- 33 . Por favor, antes de mover o aparelho, garanta que a mesa ou bancada onde o vai colocar é firme, para evitar danos.
- 34 . Atenção: É perigoso fazer reparações ou manutenções no aparelho por pessoas que não sejam especialistas, pois nessas circunstâncias a tampa tem que ser removida e é isso que garante protecção contra a radiação das microondas. Isto aplica-se também a substituições do cabo de alimentação ou da iluminação. Em caso de necessidade, deve enviar o aparelho para a assistência técnica.
- 35 . O forno microondas é destinado a descongelar, cozinhar e aquecer apenas comida e nada mais.
- 36 . Use luvas ou pegas para remover qualquer alimento aquecido.
- 37 . Cuidado ! Vai sair vapor ao abrir recipientes que tenham estado dentro do aparelho.
- 38 . Este aparelho pode ser usado por crianças com idades a partir de 8 anos e pessoas com deficiências físicas, sensoriais ou mentais ou falta de experiência e conhecimento, desde que tenham recebido supervisão ou instruções sobre o uso do aparelho de forma segura e que tenham compreendido os perigos envolvidos na sua utilização. As crianças não devem brincar com o aparelho. Limpezas e manutenções não devem ser feitas por crianças.
- 39 . Em caso de existir fumo, pare o funcionamento e desligue o aparelho. Mantenha a porta fechada para o fumo não sair.

PRINCIPIOS PARA COZINHAR COM O MICROONDAS

1. Disponha os alimentos a cozinhar com cuidado. Coloque as partes mais grossas nos lados de fora do prato.
2. Verifique o tempo de cozedura. Cozinhe pelo mais curto espaço de tempo indicado e vá adicionando mais, se necessário. Alimentos que cozinham em demasia podem largar fumos ou inflamar/incendiar. Não deve cozinhar os alimentos para além do tempo necessário.
3. Cubra os alimentos com uma cobertura própria para evitar salpicos e ajudar os alimentos a cozinhar uniformemente.
4. Vire os alimentos mais de uma vez durante o tempo de cozedura no microondas para acelerar a cozedura de alimentos como frango e hambúrgueres. Pedacos muito grandes, como peças para assar, devem ser viradas e verificadas pelo menos uma vez.
5. Tenha em atenção que deve mexer nos alimentos, tais como almôndegas, reorganizando as peças no recipiente a meio da cozedura, mexendo e virando, tanto de cima para baixo, como a partir do centro do prato para o lado de fora, para que cozinham de forma homogénea.

GUIA DE UTENSÍLIOS E RECIPIENTES

1. O material ideal para utensílios de microondas deve ser resistente a microondas, transparente e que permita que a energia passe através do recipiente, aquecendo os alimentos.
 2. As microondas não conseguem atravessar o metal, por isso utensílios metálicos ou pratos com guarnição metálica não devem ser usados.
 3. Não use produtos de papel reciclado quando cozinhar no microondas, pois podem conter pequenos fragmentos de metal que podem causar faíscas e/ou incêndios.
 4. Pratos redondos/ovais são os recomendados em vez de pratos quadrados/retangulares, pois a comida acumula-se nos cantos do recipiente e tende a cozinhar em demasia.
 5. Podem ser utilizadas tiras estreitas de papel de alumínio para prevenir que as áreas mais expostas cozinham em demasia. Mas tome cuidado para não usar muito e mantenha uma distância de 2,54 centímetros, no mínimo, entre a folha de alumínio e a cavidade do microondas.
- A lista seguinte é um guia geral para ajudar a seleccionar os utensílios correctos.

Tipo de recipiente	Microondas	Grill	Convecção	Combinado*
Vidro resistente ao calor	Sim	Sim	Sim	Sim
Vidro que não é resistente ao calor	Não	Não	Não	Não
Cerâmica resistente ao calor	Sim	Sim	Sim	Sim
Pratos de plásticos para micro-ondas	Sim	Não	Não	Não
Papel de cozinhar	Sim	Não	Não	Não
Tabuleiros metálicos	Não	Sim	Sim	Não
Prateleiras metálicas	Não	Sim	Sim	Não
Recipientes em folha de alumínio	Não	Sim	Sim	Não

*Modo combinado: aplicável tanto para o modo "microondas + grill", como "microondas + convecção".

NUMENCLATURA DAS PEÇAS E PARTES

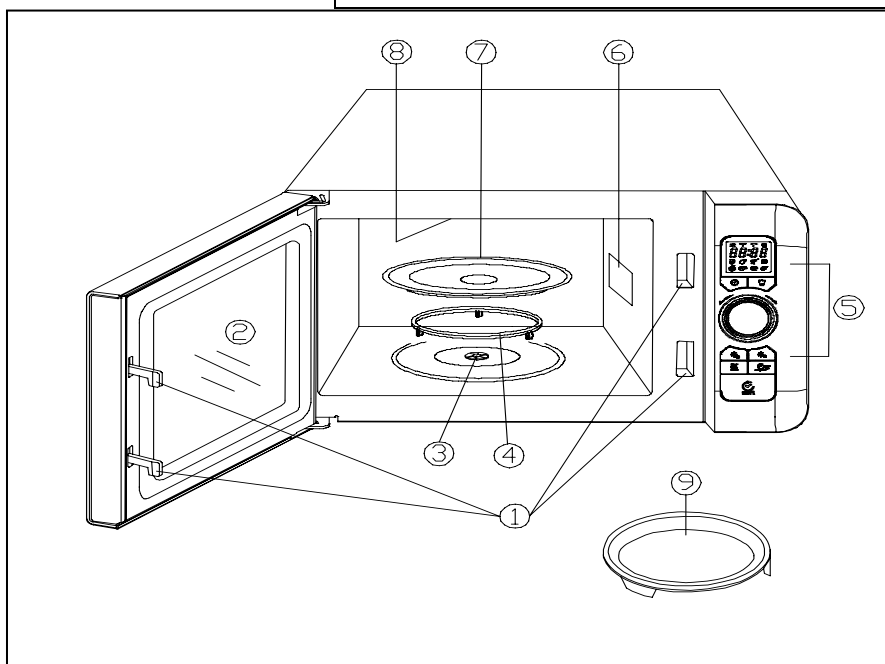

1. Tranca de segurança da porta
2. Porta/janela
3. Eixo giratório
4. Suporte do prato giratório
5. Painel de controlo
6. Saída das ondas(Por favor não remova a a mica que cobre esta zona)
7. Prato de vidro
8. Resistência do grill
9. Aro metálico

PAINEL DE CONTROLO

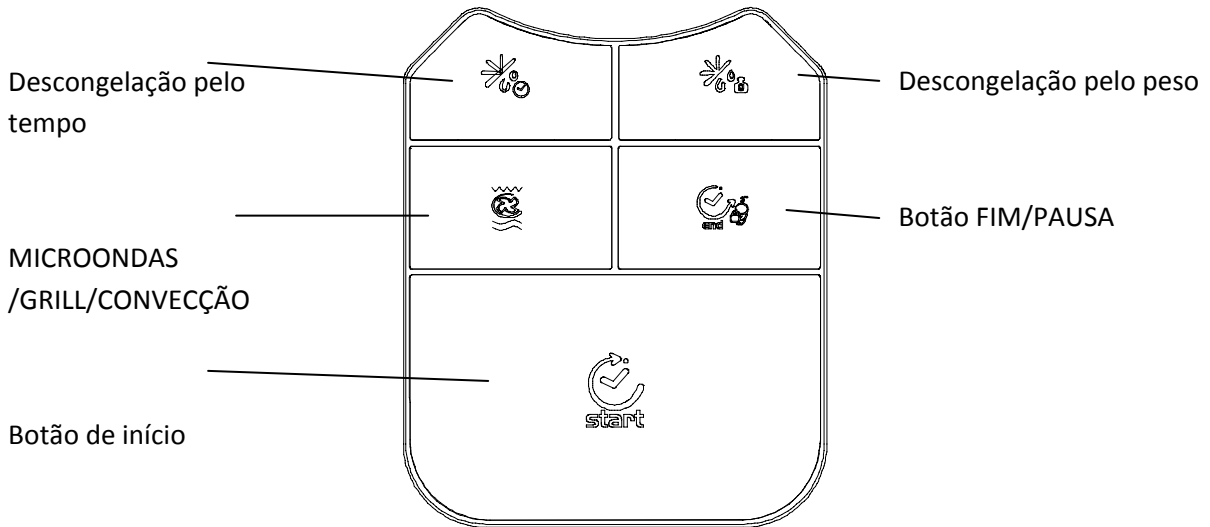
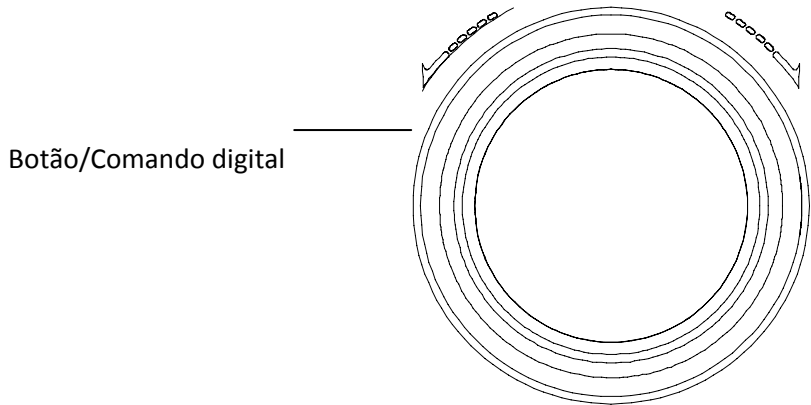
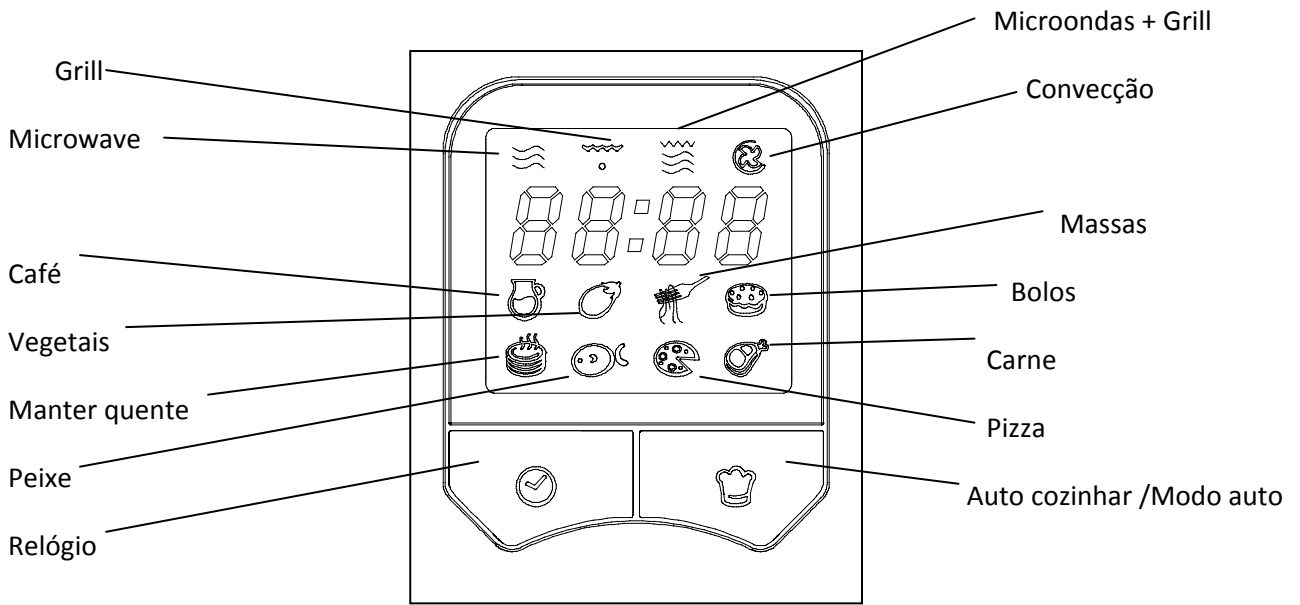

COMO DEFINIR OS COMANDOS DO MICROONDAS

- Depois de ligar o microondas ou ficar 60 segundos sem realizar nenhuma operação, o aparelho entra no modo de espera (stand by), não sendo possível operá-lo até que se pressione o botão de início (START).
- Ao definir um programa, pode depois voltar ao modo stand by após pressionar o botão FIM/PAUSA ou esperar 30 segundos.
- Durante a cozedura, pode fazer pausa ao programa pressionando o botão FIM/PAUSA uma vez e depois pressionando o botão "Iniciar" para continuar ou pressione o botão FIM/PAUSA novamente para cancelá-la.
- Depois de terminar um programa de cozedura, o sistema irá lembrá-lo a cada 2 minutos até que seja pressionada qualquer tecla ou se abra a porta do microondas.

RELÓGIO

Definir relógio digital

Com o microondas pronto para começar a trabalhar, pressione o botão RELÓGIO uma ou duas vezes para acertar o relógio digital no ciclo de 12 ou 24 horas.

POR EXEMPLO: Suponha que pretende ajustar o horário do relógio do microondas para 8:30. Proceda da seguinte forma:

1. Pressione o botão RELÓGIO.
2. Gire o botão digital para indicar se o relógio digital ficará configurado em 24 ou 12 horas de ciclo.
3. Pressione o botão START para confirmar.
4. Gire o botão digital para indicar o dígito da hora 8.
5. Pressione o botão START para confirmar.
6. Gire o botão digital para indicar os dígitos dos minutos até que o display mostre 8:30.
7. Pressione o botão START para confirmar.

NOTA: Durante a cozedura, pode pressionar o botão CLOCK/RELÓGIO para ver o relógio.

NÍCIO RÁPIDO

Use esta função para programar o microondas para trabalhar com 100% de energia.

No modo de espera, pressione START de forma rápida para definir o tempo de cozedura. O tempo máximo de cozedura é de 10 minutos. O microondas começa a funcionar automaticamente.

COZINHAR COM O MODO MICROONDAS

O tempo máximo de cozedura é de 95 minutos.

Existem seis tipos de níveis de potência de P-00 a P100.

Um exemplo: suponha que quer cozinhar por 5 minutos na potência 60%.

1. Coloque os alimentos no microondas e feche a porta.
2. Pressione o botão MICROONDAS / GRILL / CONVECÇÃO.
3. Pressione o botão digital para seleccionar a função de microondas e será mostrado o seguinte símbolo:
4. Pressione o botão START para confirmar.
5. Ligue o botão digital para seleccionar o nível de potência até que o display mostre P-60.
6. Pressione o botão START para confirmar. 
7. Ligue o botão DIGITAL, este serve para ajustar o tempo de cozedura 5m.

8. Pressione o botão START.

Nota: Durante a cozedura, pode pressionar o botão microondas / grill / convecção .

GRILL

O tempo máximo de cozedura é de 95 minutos.

Suponha que pretende grelhar alimentos com o grill durante 10 minutos.

1. Coloque os alimentos no microondas e feche a porta.
2. Pressione o botão MICROONDAS / GRILL / CONVECÇÃO uma vez.
3. Ligue o botão DIGITAL para seleccionar a função grill e o display irá mostrar o seguinte símbolo: 
4. Pressione o botão START para confirmar.
5. Ligue o botão DIGITAL para ajustar o tempo de cozedura 10m.
6. Pressione o botão START.

MODOS DE COZINHAR COMBINADOS

MODO MICROONDAS E GRILL

O tempo máximo de cozedura é de 95 minutos.

Existem dois tipos de modos combinados de cozinhar.

Co-1: 30% para cozinhar no modo microondas, 70% para cozinhar com o grill.

Co-2: 55% do tempo para cozinhar no modo microondas, 45% para cozinhar com o grill.

Suponha que pretende cozinhar por 15 minutos no modo combinado. Proceda da seguinte forma:

1. Coloque os alimentos no microondas e feche a porta.
2. Pressione o botão MICROONDAS / GRILL / CONVECÇÃO uma vez.
3. Ligue o botão DIGITAL para seleccionar o modo combinado e aparecer no display o símbolo 
4. Pressione o botão START para confirmar.
5. Gire o botão para seleccionar o modo DIGITAL combinado e o display vai mostrar Co-1 ou Co-2.
6. Pressione o botão START para confirmar.
7. Ligue o botão DIGITAL para ajustar o tempo de cozedura por 15m.
8. Pressione o botão Start

MODO D CONVECÇÃO

O tempo máximo de cozedura é de 95 minutos. Temperatura: 110 °C ~ 200 °C.

Por exemplo, suponha que pretende cozinhar por 30 minutos a 160 °C. Proceda da seguinte forma:

1. Coloque os alimentos no microondas e feche a porta.
2. Pressione o botão MICROONDAS / GRILL / CONVECÇÃO uma vez.
3. Ligue o botão DIGITAL para seleccionar o modo combinado e aparecer no display o símbolo
4. Pressione o botão START para confirmar.
5. Ligue o botão DIGITAL para seleccionar 160 °C.
6. Pressione o botão START para confirmar.

7. Ligue o botão DIGITAL para ajustar o tempo de cozedura para 15m.
8. Pressione o botão START.

MODO MICROONDAS E CONVECÇÃO

O tempo máximo de cozedura é de 95 minutos.

Existem 4 tipos de modos combinados de cozedura: Co-1 → 2 → Co-Co-3 → Co-4.

Co-1: 73% do tempo para cozinhar no microondas, 27% para convecção.

Co-2: 58% do tempo para cozinhar no microondas, 42% para o modo de convecção.

Co-3: 45% do tempo para cozinhar no microondas, 55% para a convecção.

Co-4: 30% do tempo para cozinhar no microondas, 70% para a convecção.

Suponha que pretende cozinhar por 20 minutos no modo combinado Co-2. Proceda da seguinte forma:

1. Coloque os alimentos no microondas e feche a porta.
2. Pressione o botão MICROONDAS / GRILL / CONVECTION uma vez.
3. Ligue o botão DIGITAL botão para seleccionar a função de combinação e os shows de tela e.
4. Pressione o botão START para confirmar.
5. Gire o botão para seleccionar o modo DIGITAL combinado Co-2.
6. Pressione o botão START para confirmar.
7. Ligue o botão DIGITAL para ajustar o tempo de cozedura por 20m.
8. Pressione o botão START.

DESCONGELAÇÃO PELO PESO

O microondas permite o descongelamento de carnes, aves e frutos do mar. O tempo e a energia necessária para a descongelação são ajustados automaticamente assim que o peso dos alimentos é programado. O peso dos alimentos possíveis de descongelar no micro-ondas varia entre 100g e 1800g. POR EXEMPLO: descongelar camarão.

1. Coloque o camarão a descongelar no microondas.
2. Clique no botão de descongelar por PESO uma vez.
3. Ligue o botão DIGITAL para escolher o peso dos alimentos.
4. Pressione o botão START para iniciar.

Nota: Durante o programa de descongelamento, o sistema pára e emite um sinal sonoro para lembrar o utilizador da necessidade de virar os alimentos. De seguida pressione START novamente para continuar o descongelamento.

DESCONGELAÇÃO PELO TEMPO

O tempo máximo de cozedura é de 95 minutos. O microondas pode descongelar rapidamente alimentos de acordo com o tempo definido.

POR EXEMPLO: descongelar carne.

1. Colocar a carne a descongelar no microondas.
2. Pressione o botão de descongelar por TEMPO uma vez.

3. Regule o botão DIGITAL para ajustar o tempo.

4. Pressione o botão START para iniciar.

Nota: Durante o programa de descongelamento, o sistema pára e emite um sinal sonoro para lembrar o utilizador da necessidade de virar os alimentos. De seguida pressione START novamente para continuar o descongelamento.

PROGRAMAS AUTOMÁTICOS DE COZEDURA

Para o modo automático de cozinhar com os programas automáticos, não é necessário programar a duração e o tipo de função de cozedura. É suficiente indicar apenas o tipo de alimento que deseja cozinhar, bem como o peso desse alimento.

Por exemplo, para cozinhar peixe.

1. Pressione o botão MODO AUTO.

2. Rode o botão digital até aparecer o ícone PEIXE.

Código	Menú	cozedura
A-1	Café	microonda
A-2	Vegetais	microonda
A-3	Pastas/massa	microonda
A-4	Bolos	microonda
A-6	Peixe	microonda
A-7	Pizza	Microonda+gr elhador
A-8	Carne	Microonda+gr elhador

3. Pressione o botão Start uma vez para confirmar.

4. Ligue o botão digital para seleccionar o peso dos alimentos.

5. Pressione o botão START para iniciar.

Função manter quente

esta função permite manter a temperatura a 50 °C.

1. Pressione o botão MODO AUTO.

2. Rode o botão digital até aparecer o ícone "manter quente".

Código	Modo
A-5	Manter quente

3. Pressione o botão START para iniciar.

TRANCA DE SEGURANÇA PARA CRIANÇAS

Use esta função para impedir que as crianças ponham o microondas em funcionamento sem supervisão por parte de um adulto.

Para definir o bloqueio para crianças: Pressione o botão TERMINAR / PAUSA durante 3 segundos, um sinal sonoro e luzes vão indicar o bloqueio.

Para cancelar o bloqueio para crianças: Pressione o botão TERMINAR / PAUSA durante 3 segundos até que o indicador de bloqueio se apague.

MECANISMO AUTOMÁTICO DE PROTECÇÃO

1. Quando o sistema entra em modo de protecção de temperatura demasiado elevada, o display digital mostra "E-1" e continuará a emitir um sinal sonoro até o sistema voltar à condição normal. De seguida, deverá pressionar FIM / PAUSA.
2. Quando o sistema entra em modo de protecção de temperatura demasiado baixa, o display digital mostra "E-2" e continua a emitir um sinal sonoro até o sistema voltar à condição normal. De seguida, pressione FIM / PAUSA.
3. O sistema entra em modo de protecção quando o sensor do sistema faz curto-circuito. O visor display mostrará o símbolo "E-3" e continuará a emitir um sinal sonoro até que seja pressionado o botão FIM / PAUSA. Neste caso, ligue para o atendimento ao consumidor do serviço pós venda.
4. **SISTEMA DE REFRIGERAÇÃO**
O sistema de controlo do microondas tem a característica de arrefecimento. Tal como para qualquer modo de cozedura que seja superior a 2 minutos, depois de terminar a cozedura, a ventoinha do microondas vai funcionar cerca de 3 minutos de forma automática para arrefecer o microondas e preservar e prolongar a vida do aparelho.

MANUTENÇÃO E LIMPEZA

- 1 . Desligue o microondas e retire a ficha da tomada antes de proceder à limpeza.
- 2 . Mantenha o interior do microondas limpo. Quando existirem salpicos de alimentos, líquidos ou gorduras derramadas que tenham aderido às paredes do microondas, limpe-as com um pano húmido. Também pode ser utilizado um detergente suave, se o microondas estiver muito sujo. Evite o uso de sprays e outros produtos de limpeza fortes, pois podem manchar, nomeadamente a superfície da porta e a pega.
- 3 . As superfícies externas devem ser limpas apenas com um pano húmido. Para evitar danos às partes que operam no interior do microondas, não deve deixar que se infiltre água nas aberturas de ventilação.
- 4 . Limpe a porta de ambos os lados, as juntas da porta e partes adjacentes com frequência usando um pano húmido para remover quaisquer derrames de comida ou salpicos de gordura.

Não use detergentes abrasivos.

- 5 . Não permita que o painel de controlo fique molhado. Limpe com um pano macio e húmido. Quando limpar o painel de controlo, deixe a porta do microondas aberta para evitar que o microondas comece a funcionar de forma involuntária.
- 6 . Se o vapor se acumular no interior ou em redor do lado de fora da porta do microondas, limpe com um pano macio. Isso pode ocorrer quando o forno microondas está a funcionar em condições de muita humidade. É normal.
- 7 . É ocasionalmente necessário remover o prato de vidro para limpeza . Lave-o a bandeja com água

morna com sabão ou na máquina.

8 . O disco giratório e o suporte do prato devem ser limpos regularmente para evitar ruídos excessivos. Basta limpar a superfície do fundo do microondas com um detergente suave. O disco rotativo pode ser lavado em água com sabão neutro ou na máquina de lavar louça. Ao remover este disco da cavidade para limpeza, certifique-se de que depois o repõe na posição adequada.

9 . Para remover os odores do micro-ondas, coloque lá dentro um copo de água com sumo e cascas de limão e deixe a aquecer assim por 5 minutos. Limpe cuidadosamente e seque com um pano macio.

10 . Quando se torna necessário substituir a luz do microondas, por favor consulte um técnico da assistência técnica ou revendedor autorizado.

11 . O micro-ondas deve ser limpo regularmente e quaisquer depósitos de alimentos devem ser removidos. A falha na manutenção e limpeza do micro-ondas pode levar à sua deterioração, o que pode afectar negativamente a vida útil do aparelho e, possivelmente, resultar em situações perigosas.

12 . No fim da vida útil do aparelho, não o deite fora para o caixote do lixo doméstico, o micro-ondas deve ser eliminado em local próprio para deixar aparelhos eléctricos.

13 . Quando o microondas com função grill é utilizado pela primeira vez, pode produzir um leve fumo e cheiro. Isto é normal porque o micro-ondas é feito de uma chapa de aço revestida com óleo lubrificante e, quando novo, vai produzir fumos e odores gerados pela queima desse óleo lubrificante. Após um curto período de tempo, isto deixa de acontecer.

MODEL: EGO-C25DCS

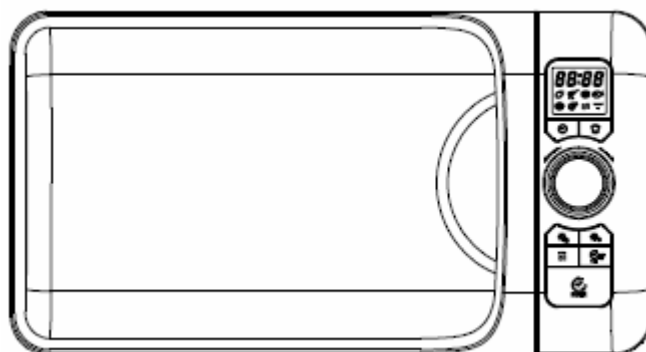

Cuptor cu microunde

Manual de utilizare

Citiți cu atenție aceste instrucțiuni înainte de a instala și utiliza cuptorul.
Păstrați-le pentru referințe ulterioare.

MĂSURI DE PRECAUȚII PRIVIND POSIBILA EXPUNERE LA RADIĂȚIILE ÎN EXCES ALE MICROUNDDELOR

1. Folosiți cuptorul doar cu ușa închisă, în caz contrar vă puteți expune la energia periculoasă a microundelor. Aveți grijă să nu defectați sistemul de închidere a ușii.
2. Nu așezați obiecte între partea frontală a cuptorului și ușa lui și nu lăsați murdăria sau resturile alimentare să se acumuleze pe garnitura de etanșare.
3. AVERTIZARE: Dacă ușa, sistemul de închidere sau garniturile de etanșare sunt avariate, cuptorul nu va putea fi utilizat până când nu va fi reparat de către o persoană calificată.
4. Nu încercați să reparați singuri produsul defect. Toate lucrările de reparații trebuie efectuate doar de personal calificat de service.

CUPRINS

MĂSURI DE PRECAUȚII PENTRU A EVITA POSIBILA EXPUNERE LA RADIĂȚIILE PRODUSE DE MICROUNDE	1
SPECIFICAȚII TEHNICE	3
ÎNAINTE DE A CONTACTA UN CENTRU AUTORIZAT DE SERVICE	3
INSTALARE	3
INSTRUCȚIUNI PRIVIND ÎMPĂMÂNTAREA	4
INTERFERENȚE RADIO	4
INSTRUCȚIUNI IMPORTANTE PRIVIND SIGURANȚA	4
GĂTITUI LA MICROUNDE	6
GHID PENTRU USTENSILE	6
DESCRIERE COMPONENTE	7
PANOUL DE CONTROL	8
SETAREA FUNCȚIILOR CUPTORULUI	9
Ceas	9
Preparare alimente	9
Funcția Grill	9
Gătire combinată microunde și grill	10
Funcția convecție... ..	10
Gătire combinată microunde și convecție	10
Dezghetare	10
Ghid de pornire rapidă	11
Dezghetare rapidă	11
Auto Cook	11
Funcția Păstrare la cald	11
Protecție copii	12
MECANISM AUTOMAT DE PROTECȚIE	12
CURĂȚARE ȘI ÎNTREȚINERE PRODUS	12

SPECIFICAȚII TEHNICE

Tensiune/ Alimentare:	230– 240 V , 50 Hz/ 1400W (Microunde), 1950W (Convecție),1000W (Grill)
Putere ieșire (Microunde):	900W
Frecvență:	2450 MHz
Dimensiuni exterioare (L x l x Î):	291 x 498 x 410 mm
Dimensiuni interior cuptor (L x l x Î):	220 x 340 x 320 mm
Capacitate cuptor:	25 litri
Sistem gătire:	Platou rotativ
Greutate netă:	Aproximativ 15.7 kg

ÎNAINTE DE A CONTACTA CENTRUL DE SERVICE

Dacă produsul nu mai funcționează corespunzător sau nu mai funcționează deloc:

1. Verificați conexiunea la sursa de alimentare. Dacă nu sunteți siguri că produsul este conectat corespunzător la priza de perete, scoateți ștecherul cablului de alimentare din priză, așteptați 10 secunde și conectați-l din nou.
2. Verificați siguranțele din tabloul de perete. Dacă nu sunt arse sau sărite, verificați funcționalitatea prizei de alimentare cu un alt produs electrocasnic.
3. Verificați setările panoului de control și pe cele ale timer-ului.
4. Verificați dacă ușa este închisă bine. În caz contrar microundele nu vor emite radiații.

DACĂ NICI UNA DIN SOLUȚIILE DE MAI SUS NU REDĂ BUNA FUNCȚIONARE A APARATULUI, CONTACTAȚI UN TEHNICIAN CALIFICAT.

NU ÎNCERCAȚI SĂ REPARAȚI SINGURI PRODUSUL DEFECT!

INSTALARE

1. Scoateți toate materialele de ambalare din interiorul produsului.
2. **ATENȚIE:** Inspectați cu atenție produsul, să nu prezinte urme de loviri sau deteriorări, precum: ușă îndoită sau înfundată, garnituri defecte, sistem de închidere sau de blocare a ușii defect, etc. Dacă produsul prezintă astfel de deteriorări, nu îl folosiți și contactați imediat distribuitorul de la care l-ați achiziționat sau centrul autorizat de service.
3. Acest cuptor cu microunde trebuie amplasat pe o suprafața plană, stabilă și rezistentă.
4. Nu amplasați cuptorul în medii cu umiditate sau temperaturi excesive și nici în apropierea unor surse de căldură sau a materialelor inflamabile.
5. Pentru o bună funcționare, cuptorul trebuie așezat într-o zonă cu o bună ventilație a aerului. Lăsați un spațiu minim de 20 de cm deasupra cuptorului, de 10 cm în spatele lui și 5 cm în părțile laterale. Nu acoperiți și nu blocați orificiile sau fantele de aerisire ale cuptorului. Nu scoateți piciorușele de susținere ale produsului.
6. Nu folosiți produsul dacă nu are montat platoul rotativ, tava din sticlă sau dacă acestea nu sunt montate corespunzător.

7. Asigurați-vă că aparatul nu are cablul de alimentare defect și că acesta nu este prins sub cuptor și că nu atâră peste suprafețe ascuțite sau fierbinți.
8. Accesul la priza de perete în care ați conectat aparatul trebuie să se facă ușor, pentru a îl putea deconecta imediat în caz de urgență.
9. Nu folosiți cuptorul cu microunde în exterior.

INSTRUCȚIUNI PRIVIND ÎMPĂMÂNTAREA

Aparatul trebuie să aibă împământare. Acest aparat este prevăzut cu un cablu ce are fir pentru împământare. Pentru alimentare utilizați doar prize instalate corespunzător și prevăzute cu împământare. În cazul producerii unui scurt circuit, împământarea reduce riscul producerii unui șoc electric, curentul electric scurgându-se în pământ prin intermediul aceluși fir de împământare. Este recomandat să conectați doar cuptorul cu microunde la priza de perete, nu și alte aparate electrocasnice.

Notă:

1. Consultați un electrician calificat sau personalul unui centru autorizat de service în cazul în care instrucțiunile privind împământarea nu sunt înțelese sau dacă există dubii asupra modului de împământare.
2. Producătorul sau distribuitorul produsului nu își asumă nici o responsabilitate pentru deteriorările aduse cuptorului sau rănirea unor persoane produse ca urmare a nerespectării instrucțiunilor privind conexiunile electrice.

Cablul de alimentare are fire ce respectă următorul cod de culori:

Verde sau galben – ÎMPĂMÂNTARE

Albastru – NUL

Maro – FAZĂ

INTERFERENȚE RADIO

Funcționarea cuptorului cu microunde poate produce interferențe radioului, TV-ului sau altor echipamente similare.

Când aceste interferențe se produc, efectul lor poate fi redus sau chiar eliminat dacă respectați următoarele instrucțiuni:

1. Curățați ușa și garniturile de etanșare ale cuptorului.
2. Repoziționați antena aparatului de radio sau a televizorului.
3. Relocați cuptorul cu microunde în funcție de poziția receptorului de semnal.
4. Mutați cuptorul cu microunde cât mai departe de receptorul de semnal.
5. Conectați cuptorul cu microunde la o altă priză de perete pentru a fi pe un circuit electric diferit de cel al receptorului de semnal.

MĂSURI IMPORTANTE PRIVIND SIGURANȚA

ATENȚIONARE

Pentru a reduce riscul producerii unui incendiu sau a unui șoc electric, rănirea unor persoane sau expunerea la radiațiile microundelor atunci când utilizați aparatul, respectați precauțiile de bază, inclusiv următoarele:

1. Citiți toate instrucțiunile din acest manual de utilizare înainte de a folosi produsul.
2. Instalați și poziționați cuptorul în conformitate cu instrucțiunile furnizate de producător. Nu folosiți substanțe chimice sau corozive pentru a curăța produsul. Acest cuptor este destinat pentru a încălzi, găti sau prepara alimente. Nu este destinat folosirii industriale sau în laborator.
3. Nu porniți cuptorul gol.

4. Nu folosiți aparatul dacă are cablul de alimentare defect, dacă nu funcționează corespunzător sau dacă a fost defectat sau scăpat pe jos. Pentru a evita producerea unor situații periculoase, un cablu de alimentare defect trebuie înlocuit de personal calificat de service.
5. Atenție: datorită faptului că la funcționarea combinată produsul se încălzește foarte tare, copiii trebuie supravegheați dacă folosesc aparatul în acest mod.
6. Atenție: Acest produs poate fi folosit de copii doar dacă au fost instruiți cu privire la modul de folosire în siguranță a aparatului și înțeleg pericolele la care se expun.
7. Pentru a reduce riscul producerii unui incendiu în interiorul cuptorului:
 - a. dacă încălziți alimente ambalate în recipiente din plastic sau hârtie, supravegheați funcționarea cuptorului pe durata derulării programului de preparare.
 - b. îndepărtați sistemul de închidere al pungilor din plastic sau hârtie înainte de a le introduce în cuptorul cu microunde.
 - c. dacă iese fum din interiorul cuptorului, deconectați-l imediat de la priza de perete și lăsați ușa închisă până se sting eventualele flăcări.
 - d. nu utilizați interiorul cuptorului ca spațiu de depozitare. Nu depozitați pâine, prăjituri, pungi din hârtie sau ustensile de bucătărie în interiorul cuptorului.
8. Atenție: lichidele sau alimentele solide nu pot fi încălzite în recipiente etanșate deoarece acestea pot exploda.
9. Încălzirea băuturilor la microunde poate duce la fierberi eruptive, manevrați-le cu grijă.
10. Nu folosiți cuptorul cu microunde pentru a prăji alimente. Uleiul încins poate deteriora componentele cuptorului și ustensilele și vă puteți provoca arsuri ale pielii.
11. Nu încălziți în cuptorul cu microunde ouă în coajă sau ouă fierte tari deoarece acestea pot exploda, chiar și după ce s-a încheiat programul de încălzire.
12. Îndepărtați coaja de pe legume sau fructe (cartofi, mere, castane) înainte de a le găti în cuptorul cu microunde.
13. Pentru a evita producerea unor arsuri, conținutul biberoanelor și al recipientelor cu alimente pentru bebeluși ce au fost încălzite în cuptorul cu microunde trebuie agitat bine și trebuie verificată temperatura lui înainte de a le fi administrat bebelușilor.
14. Recipientele în care încălziți mâncare se pot încălzi foarte tare datorită transferului de căldură de la alimente. Țineți-le de mâner și aveți grijă să nu vă frigeți.
15. Folosiți doar ustensile concepute pentru utilizarea în cuptorul cu microunde.
16. Atenție: este periculos ca orice altă persoană în afara celor calificate să încerce să scoată capacul de protecție împotriva energiei microundelor.
17. Acest produs este clasificat ca echipament ISM Grupa 2, clasa B. Aparatele din Grupa 2 sunt toate echipamentele ISM (de uz industrial, științific sau medical) care generează și/ sau folosesc în mod intenționat energie de radio-frecvență sub forma de radiații electromagnetice pentru tratarea unor materiale. Echipamentele din clasa B sunt destinate utilizării în gospodării individuale sau medii rezidențiale conectate la o rețea de joasă tensiune.
18. Acest aparat nu este destinat utilizării de către persoane (inclusiv copii) cu capacități fizice, senzoriale sau mentale reduse sau lipsite de experiență și cunoștințe decât dacă au fost instruite cu privire la modul de folosire în siguranță a aparatului de către o persoană responsabilă cu siguranța lor.
19. Supravegheați copiii când se află în preajma aparatului pentru a vă asigura că nu se joacă cu el.
20. Cuptorul cu microunde nu este destinat utilizării în spații încastrate.
21. **ATENȚIE:** nu instalați cuptorul cu microunde pe sau în imediata apropiere a unor plite electrice sau a altor surse care generează căldură. În caz contrar aparatul se poate deteriora și pierdeți garanția oferită de producător.
23. În timpul funcționării, aparatul și componentele sale se încălzesc. Evitați contactul cu elementele de încălzire din interiorul cuptorului.
24. Amplasați cuptorul cu partea din spate spre un perete.
26. Dacă produsul are ușa sau garniturile de etanșare defecte, nu îl folosiți până nu a fost reparat de personal calificat de service.
27. Produsele electrocasnice nu sunt concepute pentru a fi utilizate cu ajutorul unui timer extern sau al unui sistem separat de telecomenzi.
28. Acest aparat este destinat exclusiv utilizării în gospodării individuale sau în medii similare, nu poate fi folosit în scopuri comerciale.

29. Nu scoateți distanțatoarele de pe produs. Rolul lor este de a asigura o buna ventilație a aerului.
30. Dacă doriți să mutați produsul, securizați platoul rotativ pentru a nu se deteriora pe durata transportului.
31. Atenție: constituie o situație periculoasă orice încercare de reparare sau întreținere a aparatului efectuată de persoane neautorizate, deoarece acestea presupun îndepărtarea capacului de protecție împotriva radiațiilor emise de microunde. Același lucru este valabil și în cazul înlocuirii unui cablu de alimentare defect sau a unui bec ars. Apelați la personal calificat de service pentru orice lucrări de reparații sau întreținere.
32. Cuptorul cu microunde este destinat exclusiv dezghețării, gătirii sau încălzirii alimentelor.
33. Folosiți mănuși de bucătărie pentru a scoate din interiorul cuptorului recipiente sau alimente fierbinți.
34. Aveți grijă când scoateți capacul sau dezveliți recipientele ce conțin alimente fierbinți. Aburul emis poate fi foarte fierbinte.
35. Dacă iese fum din aparat, opriți-l, scoateți cablul de alimentare din priză și lăsați ușa cuptorului închisă până se stinge focul.

FUNȚIONAREA CUPTORULUI CU MICROUND

1. Aranjați alimentele cu atenție.
2. Urmăriți timpul de gătire. Este de preferat să alegeți timpul cel mai mic de pregătire și apoi, dacă este nevoie, să îl prelungiți. Alimentele gătite prea mult se pot arde sau pot produce fum.
3. Acoperiți alimentele pe durata preparării, pentru a nu împrășca și a se găti uniform.
4. Dacă gătiți carne de pui sau hamburgeri, întoarceți alimentele pe ambele părți, pentru a se găti mai repede și mai uniform.
5. Rearanjați alimentele precum chifteluțe din când în când, pentru a se găti uniform.

GHIDUL USTENSILELOR

1. Materialul ideal pentru a fi folosit în cuptorul cu microunde trebuie să fie transparent, pentru a putea permite energiei să treacă prin pereții recipientului și să încălzească mâncarea.
2. Microundele nu pot penetra metalul, de aceea vasele sau ustensilele din metal sau cu margine metalică nu pot fi folosite în cuptorul cu microunde.
3. Nu folosiți produse din hârtie reciclată în cuptorul cu microunde, acestea pot conține mici fragmente de metal care pot provoca scânteii sau se pot aprinde în timpul funcționării cuptorului.
4. Este recomandat să folosiți recipiente rotunde sau ovale. În vasele pătrate sau dreptunghiulare, la colțuri, mâncarea are tendința să se gătească mai repede sau chiar să se ardă, dacă este lăsată prea mult timp în cuptor.
5. Deși nu este indicat, puteți folosi folie de aluminiu pentru a acoperi alimentele pe care urmează să le încălziți în cuptorul cu microunde. Lăsați însă un spațiu minim 2,5 cm între marginile foliei și pereții cuptorului.

Tabelul de mai jos este un ghid general care vă ajută să selectați ustensilele corespunzătoare.

Recipiente	Microunde	Grill	Convecție	Combi*
Sticlă rezistentă la căldură	Da	Da	Da	Da
Sticlă care nu rezistă la căldură	Nu	Nu	Nu	Nu
Ceramică rezistentă la căldură	Da	Da	Da	Da
Plastic pentru microunde	Da	Nu	Nu	Nu
Hârtie de copt	Da	Nu	Nu	Nu
Tăvi din metal	Nu	Da	Da	Nu
Grătar din metal	Nu	Da	Da	Nu
Folie din aluminiu	Nu	Da	Da	Nu

*Combi: pentru ambele funcții, microunde + grill sau microunde + convecție

DESCRIERE COMPONENTE

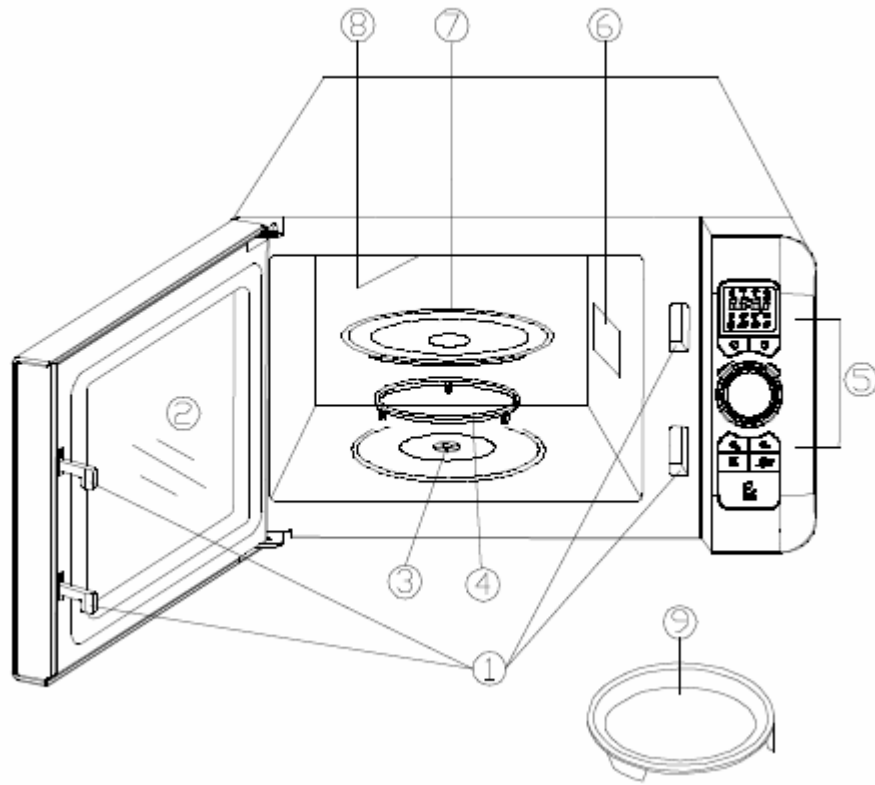

- 1 – Sistem de blocare a ușii
- 2 – Fereastră ușă
- 3 – Ax rotativ
- 4 – Suport platou rotativ
- 5 – Panou de control
- 6 – Sistem de ghidare a undelor
- 7 – Platou rotativ din sticlă
- 8 – Sistem de încălzire grill
- 9 – Tavă din metal

PANOUL DE CONTROL

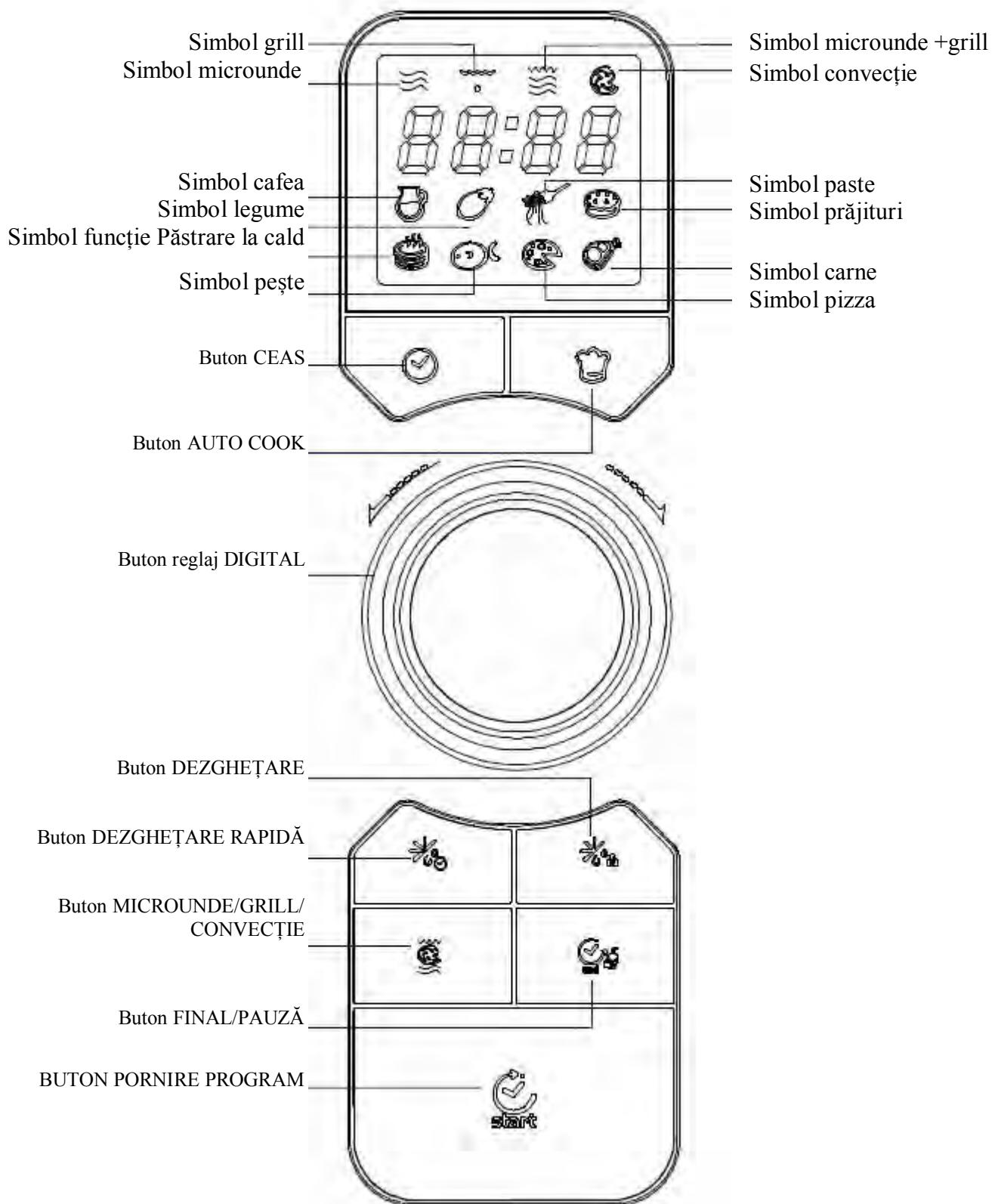

SETAREA CUPTORULUI CU MICROUNDDE

- După ce ați conectat aparatul la priza de perete sau după ce au trecut 60 de secunde de când aparatul este în modul standby, sistemul intră în modul blocare și aparatul nu poate fi operat dacă nu apăsați mai întâi pe butonul START.
- Când setați un program, cuptorul poate reveni în modul standby dacă apăsați butonul END sau automat după 30 de secunde.
- În timpul preparării, puteți opri programul curent apăsând o dată butonul END, apoi programul poate fi reluat dacă apăsați butonul START sau rularea lui poate fi anulată dacă apăsați încă o dată butonul END.
- După încheierea unui program, la fiecare 2 minute sistemul vă atenționează că programul s-a finalizat. Acest lucru se întâmplă până când apăsați orice buton de pe panoul de control sau până deschideți ușa cuptorului.

Ceas

După ce ați pornit cuptorul, atingeți butonul CLOCK/ Ceas o dată sau de două ori pentru a alege sistemul de afișare a orei, 24 sau 12 ore.

De exemplu: să presupunem că doriți să setați ceasul la ora 8:30.

1. Apăsați butonul CLOCK/ Ceas.
2. Rotiți butonul de reglaj digital pentru a alege sistemul de afișare a orei, 24 sau 12 ore.
3. Apăsați butonul START pentru confirmare.
4. Rotiți butonul de reglaj digital până ce pe ecran apare ora 8.
5. Apăsați butonul START pentru confirmare.
6. Rotiți butonul de reglaj digital până ce pe ecran sunt afișate și minutele, 8:30.
7. Apăsați butonul START pentru confirmare.

NOTĂ: În timpul unui program de gătire puteți apăsa butonul CLOCK pentru a vedea cât este ora.

Gătire la microunde

Timpul maxim de gătire este de 95 de minute.

Există 6 niveluri de putere pe care le puteți alege, de la P-00 la P-100.

Să presupunem că doriți să rulați un program de gătire de 5 minute la o putere de 60%.

1. Introduceți alimentele în cuptor și închideți ușa.
2. Apăsați butonul MICROWAVE/GRILL/CONVECTION.
3. Rotiți butonul de reglaj digital și selectați funcția Microunde. Pe ecran se afișează simbolul .
4. Apăsați butonul START pentru confirmare.
5. Rotiți butonul de reglaj digital pentru a selecta nivelul de putere P-60.
6. Apăsați butonul START pentru confirmare.
7. Rotiți butonul de reglaj digital pentru a selecta timpul de gătire 5:00.
8. Apăsați butonul START.

NOTĂ: În timpul unui program de gătire puteți apăsa butonul MICROWAVE/GRILL/CONVECTION pentru a verifica puterea de gătire selectată.

Funcția GRILL

Timpul maxim de gătire pentru această funcție este de 95 de minute. Să presupunem că doriți să rulați un program de gătire la grill de 10 minute.

1. Introduceți alimentele în cuptor și închideți ușa cuptorului.
2. Apăsați o dată butonul MICROWAVE/GRILL/CONVECTION.
3. Rotiți butonul de reglaj digital pentru a selecta funcția Grill și pe ecran apare simbolul .
4. Apăsați butonul START pentru confirmare.
5. Rotiți butonul de reglaj digital pentru a seta timpul de gătire la 10:00.
6. Apăsați butonul START.

Gătire combinată Microunde + Grill

Timpul maxim de gătire pentru această funcție este de 95 de minute. Există două tipuri de gătire în modul combinat.

Co-1: 30% din timp pentru gătire la microunde, 70% din timp gătire la grill.

Co-2: 55% din timp gătire la microunde, 45% din timp gătire la grill.

Să presupunem că doriți să rulați un program de gătire combinată de 15 minute.

1. Introduceți alimentele în cuptor și închideți ușa cuptorului.
2. Apăsați o dată butonul MICROWAVE/GRILL/CONVECTION.
3. Rotiți butonul de reglaj digital pentru a selecta funcția Combi și apoi pe ecran apare simbolul .
4. Apăsați butonul START pentru confirmare.
5. Rotiți butonul de reglaj digital pentru a selecta modul combinat, dintre Co-1 și Co-2.
6. Apăsați butonul START pentru confirmare.
7. Rotiți butonul de reglaj digital pentru a seta timpul de gătire, 15:00.
8. Apăsați butonul START.

Funcția cuptor cu convecție

Timpul maxim de gătire pentru această funcție este de 95 de minute.

Intervalul de temperatură: 110 - 200°C.

Să presupunem că doriți să gătiți alimentele timp de 30 de minute la 160°C.

1. Introduceți alimentele în cuptor și închideți ușa cuptorului.
2. Apăsați o dată butonul MICROWAVE/GRILL/CONVECTION.
3. Rotiți butonul de reglaj digital pentru a selecta funcția Combi și apoi pe ecran apare simbolul .
4. Apăsați butonul START pentru confirmare.
5. Rotiți butonul de reglaj digital pentru a selecta temperatura, 160°C.
6. Apăsați butonul START pentru confirmare.
7. Rotiți butonul de reglaj digital pentru a seta timpul de gătire, 30:00.
8. Apăsați butonul START.

Gătire combinată Microunde + Convecție

Timpul maxim de gătire pentru această funcție este de 95 de minute.

Există 4 tipuri de gătire în modul combinat: Co-1, Co-2, Co-3, Co-4.



Co-1: 73% din timp pentru gătire la microunde, 27% din timp gătire cu convecție.

Co-2: 58% din timp gătire la microunde, 42% din timp gătire cu convecție.

Co-3: 45% din timp gătire la microunde, 55% din timp gătire cu convecție.

Co-4: 30% din timp gătire la microunde, 70% din timp gătire cu convecție.

Să presupunem că doriți să rulați un program de gătire combinată Co-2 de 20 minute.

1. Introduceți alimentele în cuptor și închideți ușa cuptorului.
2. Apăsați o dată butonul MICROWAVE/GRILL/CONVECTION.
3. Rotiți butonul de reglaj digital pentru a selecta funcția Combi și apoi pe ecran apar simbolurile  și .
4. Apăsați butonul START pentru confirmare.
5. Rotiți butonul de reglaj digital pentru a selecta modul combinat Co-2.
6. Apăsați butonul START pentru confirmare.
7. Rotiți butonul de reglaj digital pentru a seta timpul de gătire, 20:00.
8. Apăsați butonul START.

Dezghețare în funcție de greutatea alimentelor

Puteți folosi cuptorul cu microunde pentru a dezgheța carne, pește sau alte alimente congelate.

Timpul de dezghețare și puterea sunt ajustate automat după în funcție de greutatea alimentelor.

Puteți dezgheța între 100g și 1800g de alimente congelate.

Să presupunem că doriți să dezghețați creveți.

1. Introduceți creveții în cuptor și închideți ușa cuptorului.

2. Apăsați butonul DEFROST BY WEIGHT.
3. Rotiți butonul de reglaj digital pentru a selecta greutatea creveților.
4. Apăsați butonul START.

NOTĂ: În timpul programului de dezghețare sistemul se va opri și se va auzi un semnal sonor pentru a vă reaminti că trebuie să întoarceți alimentele. Apăsați butonul START pentru a relua programul de dezghețare.

Pornire rapidă

Cu ajutorul acestei funcții puteți programa cuptorul să funcționeze la putere 100%. Timpul maxim de gătire pe care îl puteți seta este de 10 minute.

În modul standby introduceți alimentele în cuptor și închideți ușa, apăsați butonul START pentru a seta timpul de gătire dorit și apoi cuptorul va începe automat rularea programului.

Dezghețare rapidă

Timpul maxim de gătire pentru această funcție este de 95 de minute.

Să presupunem că doriți să dezghețați carne.

1. Introduceți carnea congelată în cuptor și închideți ușa cuptorului.
2. Apăsați butonul DEFROST BY TIME.
3. Rotiți butonul de reglaj digital pentru a seta timpul de dezghețare dorit.
4. Apăsați butonul START.

NOTĂ: În timpul programului de dezghețare sistemul de va opri și se va auzi un semnal sonor pentru a vă reaminti că trebuie să întoarceți alimentele. Apăsați apoi butonul START pentru a relua programul de dezghețare.

Funcția Auto Cook

Pentru acest mod nu este necesar să programați durata și puterea de gătire. Este suficient să indicați ce tip de alimente doriți să preparați și greutatea lor.

1. Introduceți alimentele în cuptor și închideți ușa cuptorului.
2. Apăsați butonul AUTO COOK.
3. Rotiți butonul de reglaj digital pentru a selecta codul meniului.
4. Apăsați butonul START pentru confirmare.
5. Rotiți butonul de reglaj digital pentru a selecta greutatea alimentelor.
6. Apăsați butonul START.

Meniuri funcție Auto Cook

Cod	Meniu
A-1	Cafea
A-2	Legume
A-3	Spaghetti
A-4	Prăjituri
A-6	Pește
A-7	Pizza
A-8	Carne

Funcția Păstrare la cald

Temperatura pentru această funcție este de 50°C.

1. Apăsați butonul AUTO COOK.
2. Rotiți butonul de reglaj digital pentru a selecta funcția Păstrare la cald.

Cod	Meniu
A-5	Păstrare la cald

3. Apăsați butonul START.

Protecție copii

Această funcție vă ajută să evitați folosirea nesupravegheată a cuptorului de către cei mici.

Pentru a seta funcția CHILD LOCK/ Protecție copii: Țineți apăsat timp de 3 secunde butonul END/PAUSE.

Se va auzi un semnal sonor și cuptorul nu poate fi operat.

Pentru a anula funcția CHILD LOCK/ Protecție copii: Țineți apăsat timp de 3 secunde butonul END/PAUSE.

Se va auzi un semnal sonor și cuptorul poate fi operat din nou.

MECANISMUL DE PROTECȚIE AUTOMATĂ

1. Când sistemul intră în modul de protecție la temperaturi foarte ridicate pe ecranul digital se afișează E-1 și cuptorul va continua să emită un semnal sonor până când sistemul revine la condițiile normale de funcționare. Apăsați tasta END/PAUSE.

2. Când sistemul intră în modul de protecție la temperaturi foarte joase, pe ecranul digital se afișează E-2 și cuptorul va continua să emită un semnal sonor până când sistemul revine la condițiile normale de funcționare. Apăsați tasta END/PAUSE.

3. Sistemul intră în modul de protecție când senzorul sistemului se scurtcircuitează. Pe ecranul digital se afișează E-3 și cuptorul va continua să emită un semnal sonor până când este apăsată tasta END/PAUSE.

4. Funcția de răcire

Sistemul de control al cuptorului cu microunde are și funcția de răcire. La fel cum se întâmplă pentru oricare mod de gătire cu un timp de gătire de peste 2 minute, la finalizarea programului pornește ventilatorul cuptorului, care va funcționa timp de 3 minute pentru răci aparatul.

CURĂȚARE ȘI ÎNTREȚINERE PRODUS

1. Înainte de a curăța produsul deconectați cablul de alimentare de la priza de perete.

2. Păstrați interiorul cuptorului curat. Dacă pereții cuptorului sunt împrășcați sau stropiți cu resturi de alimente, îndepărtați-le folosind o cârpă umezită ușor. Pentru a îndepărta murdăria mai rezistentă puteți folosi puțin detergent de vase. Evitați folosirea de spray-uri sau substanțe de curățare dure, pentru a evita deteriorarea suprafeței ușii cuptorului.

3. Puteți șterge suprafața exterioară a cuptorului cu o cârpă umezită ușor. Pentru a preveni deteriorarea sau defectarea componentelor din interiorul cuptorului aveți grijă să nu intre apă prin orificiile sau fantele de aerisire ale produsului.

4. Ștergeți ambele părți ale ușii și geamului, garniturile și sistemul de blocare folosind o cârpă umezită ușor. Nu folosiți substanțe de curățare abrazive.

5. Nu udați panoul de control. Curățați-l cu o cârpă moale, umezită ușor. Când curățați panoul de control lăsați ușa deschisă, pentru a preveni pornirea accidentală a cuptorului.

6. Dacă se acumulează abur în interiorul sau în jurul ușii cuptorului, ștergeți-l cu o cârpă moale. Acest fenomen este normal, mai ales dacă produsul operează în condiții de umiditate crescută.

7. Este recomandat să curățați periodic platoul rotativ din sticlă. Îl puteți curăța cu apă caldă și detergent de vase sau în mașina de spălat vase.

8. Inelul rotativ și baza interiorului cuptorului trebuie curățate periodic pentru a evita producerea de zgomote excesive produse la funcționarea cuptorului. Ștergeți suprafața cuptorului cu o cârpă umezită în apă caldă și detergent. Inelul rotativ îl puteți curăța cu apă caldă și detergent de vase sau în mașina de spălat vase. Montați la loc inelul rotativ, fixându-l bine pe poziție.

9. Dacă doriți să eliminați mirosul neplăcut din interiorul cuptorului cu microunde, amestecați o ceașcă de apă cu zeama de la o lămâie și lăsați amestecul timp de 5 minute, în cuptorul pornit la putere maximă. La final ștergeți pereții interiori ai cuptorului cu o cârpă uscată.

10. Dacă trebuie să înlocuiți becul, apelați la ajutorul unui tehnician specializat.

11. Cuptorul trebuie curățat periodic și depunerile sau resturile de alimente trebuie îndepărtate. Dacă nu păstrați cuptorul curat, suprafața acestuia se poate deteriora și durata lui de viață se micșorează. În plus vă puteți expune la o situație periculoasă.

12. Aparatul uzat nu poate fi eliminat împreună cu deșeurile menajere. Trebuie predat la un centru specializat de reciclare a deșeurilor de echipamente electrice și electronice. Contactați autoritățile locale sau distribuitorul de la care ați achiziționat produsul pentru mai multe detalii privind posibilitățile de eliminare a produsului uzat.

13. La prima folosire a cuptorului cu microunde, se poate produce puțin fum și un miros ciudat. Acest fenomen este perfect normal, deoarece cuptorul este fabricat din oțel, tratat cu ulei lubrifiant și încălzirea uleiului poate genera fum și un miros neplăcut. După câteva utilizări ale cuptorului acest fenomen va dispărea.

Conform prevederilor legislației privind gestionarea deșeurilor, este interzisă eliminarea deșeurilor de echipamente electrice și electronice (DEEE) alături de deșeurile municipale nesortate. Ele trebuie predate la punctele municipale de colectare, societățile autorizate de colectare/reciclare sau distribuitori (în cazul în care se achiziționează echipamente noi de același tip).

Autoritățile locale trebuie să asigure spațiile necesare pentru colectarea selectivă a deșeurilor precum și funcționalitatea acestora. Contactați societatea de salubritate sau compartimentul specializat din cadrul primăriei pentru informații detaliate.

Deșeurile de echipamente electrice și electronice pot fi predate și distribuitorilor, la achiziționarea de echipamente noi de același tip (schimb 1 la 1).

Predarea, de către utilizatori, a deșeurilor de echipamente electrice și electronice, la punctele de colectare municipale, societățile autorizate de colectare/reciclare sau distribuitori (în cazul în care se achiziționează echipamente noi de același tip) facilitează re folosirea, reciclarea sau alte forme de valorificare a acestora.



Deșeurile de echipamente electrice și electronice pot conține substanțe periculoase care pot avea un impact negativ asupra mediului și sănătății umane în cazul în care DEEE nu sunt colectate selectiv și gestionate conform prevederilor legale.

Simbolul alăturat (o pubeză cu roți barată cu două linii în formă de X), aplicat pe un echipament electric sau electronic, semnifică faptul că acesta face obiectul unei colectări separate și nu poate fi eliminat împreună cu deșeurile municipale nesortate.

Importator: CANDY HOOVER ROMANIA SRL
Calea Victoriei nr. 155, bl.D1, sc.9, tronson 8, et.6, sector 1, București
Tel/Fax: 021 318 32 97; 021 318 32 98



INSTRUKCJA OBSŁUGI

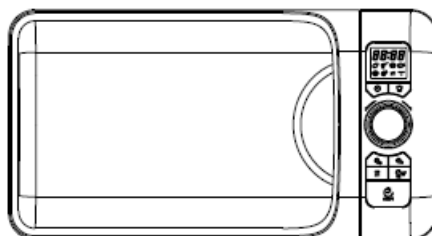

KUCHENKA MIKROFALOWA

MODELE: EGO-C25DCS

Przed przystąpieniem do instalacji i użytkowania kuchenki mikrofalowej należy dokładnie zapoznać się z niniejszą instrukcją obsługi.

Instrukcję należy zachować, ponieważ może być potrzebna w przyszłości.

ŚRODKI OSTROŻNOŚCI W CELU OCHRONY PRZED SZKODLIWYM DZIAŁANIEM ENERGII MIKROFAL

1. Nie należy obsługiwać kuchenki przy otwartych drzwiczkach ze względu na ryzyko szkodliwego działania energii mikrofal. W żadnym wypadku nie wolno omijać ani manipulować przy blokadach bezpieczeństwa.
2. Nie umieszczać żadnych przedmiotów między drzwiczkami a przednią częścią kuchenki, oraz nie dopuszczać do gromadzenia się brudu lub resztek środków czyszczących na powierzchniach uszczelniających.
3. Nie wolno korzystać z urządzenia, jeśli jest ono uszkodzone. Bardzo ważne jest aby drzwiczki zamykały się dokładnie i żadna z poniższych części kuchenki nie była uszkodzona:
 - a. drzwiczki (wgniecenia na powierzchni),
 - b. zawiasy i zatrzaski (brak pęknięć lub poluzowań),
 - c. uszczelki drzwiczek oraz powierzchnie uszczelniające.
4. Prace związane z regulacją lub naprawą kuchenki mogą przeprowadzać jedynie wykwalifikowani pracownicy serwisu.

SPIS TREŚCI:

ŚRODKI OSTROŻNOŚCI W CELU OCHRONY PRZED SZKODLIWYM DZIAŁANIEM ENERGII MIKROFAL	1
DANE TECHNICZNE	2
ZANIM WEZWIESZ SERWIS	2
INSTALACJA	2
INSTRUKCJE DOTYCZĄCE UZIEMIENIA	2
ZAKŁÓCENIA RADIOWE	3
WAŻNE INSTRUKCJE BEZPIECZEŃSTWA	3
WSKAZÓWKI DOTYCZĄCE GOTOWANIA W KUCHEŃCE MIKROFALOWEJ	5
WSKAZÓWKI DOTYCZĄCE NACZYŃ	5
CZĘŚCI I ELEMENTY WYPOSAŻENIA KUCHEŃKI	6
PANEL STEROWANIA	7
OBSŁUGA ELEMENTÓW STEROWANIA KUCHEŃKI	8
Ustawianie zegara	8
Gotowanie przy pomocy mikrofal	8
Grill	8
Gotowanie przy pomocy mikrofal i grilla	8
Gotowanie konwekcyjne	9
Gotowanie przy pomocy mikrofal i konwekcji	9
Rozmrażanie według wagi	9
Funkcja Quick Start	9
Rozmrażanie według czasu	10
Funkcja Auto Cook	10
Blokada przed dziećmi	10
CZYSZCZENIE I KONSERWACJA	11

Dane techniczne

Pobór energii:	230-240 V, ~50 Hz, 1400 W (funkcja mikrofal)
	1950 W (funkcja termoobiegu)
	1000 W (funkcja grilla)
Znamionowa moc wyjściowa mikrofal:	900 W
Częstotliwość robocza:	2450 MHz
Wymiary zewnętrzne (dł. x szer. x wys.)	498 x 410 x 291 mm
Wymiary komory kuchenki (dł. x szer. x wys.)	340 x 320 x 220 mm
Pojemność kuchenki:	25 litrów
Równomierność podgrzewania:	Mechanizm obrotowy
Ciężar netto:	ok. 15.7 kg

ZANIM WEZWIESZ SERWIS

W przypadku awarii kuchenki należy:

1. Sprawdzić, czy kuchenka jest prawidłowo podłączona do sieci. Jeśli nie – należy wyjąć wtyczkę z gniazdka, odczekać 10 sekund i podłączyć ją ponownie zgodnie z instrukcją.
2. Sprawdzić, czy bezpiecznik obwodu nie uległ przepaleniu lub nie wyłączył się bezpiecznik automatyczny. Jeśli powyższe zabezpieczenia działają poprawnie należy sprawdzić gniazdko sieciowe, podłączając do niego inne urządzenie.
3. Sprawdzić, czy panel sterowania jest odpowiednio zaprogramowany oraz czy pokrętko regulacji czasu zostało ustawione na odpowiednią wartość.
4. Sprawdzić, czy drzwiczki zostały dokładnie zamknięte przez blokady drzwiczek. W przeciwnym razie energia mikrofal nie zostanie dostarczona do kuchenki.

JEŻELI PO WYKONANIU POWYŻSZYCH CZYNNOŚCI KUCHENKA NADAL NIE DZIAŁA PRAWIDŁOWO, NALEŻY SKONTAKTOWAĆ SIĘ Z WYKWALIFIKOWANYM PRACOWNIKIEM SERWISU TECHNICZNEGO. NIE NALEŻY SAMODZIELNIE REGULOWAĆ LUB NAPRAWIAĆ KUCHENKI.

INSTALACJA

1. Należy upewnić się, że z wnętrza kuchenki zostały usunięte wszystkie materiały opakowaniowe.
2. Ostrzeżenie: Sprawdź czy kuchenka nie posiada takich uszkodzeń jak nierówno zamontowane lub wygięte drzwiczki, uszkodzone uszczelki drzwiczek lub uszkodzona powierzchnia uszczelniająca, uszkodzone lub poluzowane zawiasy drzwiczek i blokady lub zdeformowane powierzchnie wewnętrzne lub drzwiczek. W przypadku stwierdzenia uszkodzeń należy skontaktować się z wykwalifikowanym personelem serwisowym i nie używać kuchenki, dopóki uszkodzenia nie zostaną usunięte.
3. Kuchenkę należy postawić na płaskiej, stabilnej powierzchni, odpowiednio wytrzymałej do udźwignięcia ciężaru urządzenia wraz z najcięższą potrawą, jaka może być w niej przygotowywana.
4. Nie należy umieszczać kuchenki w pobliżu źródeł ciepła i materiałów łatwopalnych oraz w miejscach o wysokiej wilgotności.
5. Do prawidłowej pracy urządzenie wymaga odpowiedniej wentylacji. Należy pozostawić 20 cm wolnej przestrzeni nad kuchenką, 10 cm za jej tylną ścianką i 5 cm po obu bokach. Nie wolno zakrywać lub blokować żadnych otworów urządzenia ani demontować jego nóżek.
6. Nie należy używać urządzenia bez prawidłowo umieszczonego szklanego talerza, pierścienia obrotowego i łącznika.
7. Należy upewnić się, że przewód zasilający nie jest uszkodzony, nie znajduje się pod spodem kuchenki ani nie styka się z gorącą powierzchnią lub ostrymi krawędziami.
8. Gniazdko sieciowe musi być łatwo dostępne tak, aby można było szybko odłączyć z niego kuchenkę w przypadku zagrożenia.
9. Uprzedzenie można użytkować wyłącznie w pomieszczeniach zamkniętych.

INSTRUKCJE DOTYCZĄCE UZIEMIENIA

Urządzenie należy uziemić. Kuchenka jest wyposażona w przewód zasilający z wtyczką uziemiającą. Przewód należy podłączyć do właściwie zainstalowanego i uziemionego ściennego gniazdka zasilania. W przypadku zwarcia uziemienie zmniejsza ryzyko porażenia prądem elektrycznym umożliwiając przepływ prądu przez przewód uziemiający. Zaleca się podłączenie urządzenia do osobnego obwodu elektrycznego. Stosowanie wysokich napięć jest niebezpieczne i może być przyczyną pożaru lub innych wypadków prowadzących do uszkodzenia kuchenki.

OSTRZEŻENIE: W przypadku niewłaściwego podłączenia istnieje ryzyko porażenia prądem.

Uwagi:

1. W przypadku jakichkolwiek pytań dotyczących uziemienia lub instrukcji dotyczących podłączenia do zasilania elektrycznego należy skontaktować się z wykwalifikowanym elektrykiem lub pracownikiem serwisu.
2. Producent i sprzedawca nie ponoszą odpowiedzialności za uszkodzenia kuchenki lub obrażenia powstałe wskutek niestosowania się do instrukcji dotyczących podłączenia do zasilania elektrycznego.

Poszczególne kable w przewodzie zasilającym posiadają oznaczenia barwne zgodne z poniższym kodem:

Zielono-żółty = UZIEMIENIE

Niebieski = ZERO

Brązowy = FAZA

ZAKŁÓCENIA RADIOWE

Praca kuchenki mikrofalowej może spowodować zakłócenia odbiorników radiowych, telewizyjnych i podobnych urządzeń. Zakłócenia można ograniczyć lub wyeliminować w następujący sposób:

1. Wyczyścić drzwiczki i powierzchnie uszczelniające kuchenki.
2. Zmienić ustawienie radiowej lub telewizyjnej anteny odbiorczej.
3. Przetawić kuchenkę mikrofalową względem odbiornika.
4. Odsunąć kuchenkę mikrofalową od odbiornika.
5. Podłączyć kuchenkę mikrofalową do innego gniazdka elektrycznego tak, aby kuchenka i odbiornik były zasilane z innego obwodu sieci elektrycznej.

WAŻNE INSTRUKCJE BEZPIECZEŃSTWA

W trakcie obsługi urządzenia elektrycznego należy przestrzegać podstawowych zasad bezpieczeństwa, w tym również poniższych instrukcji:

OSTRZEŻENIE: Należy stosować się do poniższych instrukcji w celu zmniejszenia ryzyka oparzeń, porażenia prądem elektrycznym, pożaru, obrażeń ciała lub narażenia na działanie nadmiernego promieniowania mikrofalowego:

1. Przed rozpoczęciem użytkowania urządzenia należy zapoznać się z niniejszą instrukcją obsługi.
2. Urządzenie należy używać wyłącznie do celów określonych w niniejszej instrukcji. Zabrania się umieszczania w nim żrących oparów lub środków chemicznych. Kuchenka została specjalnie zaprojektowana do podgrzewania, gotowania lub suszenia potraw i nie jest przeznaczona do użytku przemysłowego lub laboratoryjnego.
3. Nie wolno włączać kuchenki, jeżeli jest pusta.
4. Nie wolno użytkować urządzenia w razie uszkodzenia przewodu zasilającego lub wtyczki, gdy nie działa prawidłowo lub gdy zostało uszkodzone lub upuszczone. Uszkodzony przewód zasilający lub wtyczka muszą zostać wymienione na nowe przez producenta, personel autoryzowanego punktu serwisowego lub osobę z odpowiednimi kwalifikacjami, w celu uniknięcia ryzyka porażenia prądem elektrycznym.
5. Ostrzeżenie: Dzieci mogą korzystać z kuchenki w trybie kombinowanym wyłącznie pod nadzorem osoby dorosłej, z uwagi na wysoką temperaturę towarzyszącą pracy kuchenki w tym trybie.
6. Ostrzeżenie: Dzieciom można pozwolić na korzystanie z kuchenki bez nadzoru wyłącznie po udzieleniu im niezbędnych wskazówek odnośnie bezpiecznej obsługi kuchenki i uświadomieniu zagrożeń wynikających z jej niewłaściwego użytkowania.
7. W celu ograniczenia ryzyka pożaru wewnątrz urządzenia, należy:
 - a. Podczas podgrzewania żywności w pojemnikach plastikowych lub papierowych, zwracać szczególną uwagę na pracę kuchenki, ze względu na ryzyko zapalenia się umieszczonych w niej pojemników.
 - b. Przed umieszczeniem pojemników papierowych lub plastikowych w kuchence, usunąć z nich wszelkie zaciski druciane i uchwyty metalowe.
 - c. W razie zauważenia dymu natychmiast wyłączyć urządzenie lub odłączyć od zasilania i pozostawić drzwiczki zamknięte w celu stłumienia ewentualnych płomieni.
 - d. Nie należy wykorzystywać wnętrza kuchenki do przechowywania żywności lub przedmiotów. Gdy kuchenka nie jest użytkowana, nie należy w niej przechowywać przedmiotów papierowych, sztuczków, żywności itd.
8. Ostrzeżenie: Nie wolno podgrzewać żadnych płynów lub innych produktów żywnościowych w szczelnie zamkniętych pojemnikach, gdyż mogą one eksplodować.
9. Przy podgrzewaniu napojów przy pomocy mikrofal może pojawić się efekt opóźnionego wrzenia, dlatego też należy zachować ostrożność podczas przenoszenia pojemnika z płynem po poddaniu go działaniu mikrofal.
10. Nie należy smażyć żywności w kuchence. Gorący olej może zniszczyć części kuchenki lub elementy wyposażenia powodując nawet poparzenia skóry.
11. Jaja w skorupkach i całe jaja ugotowane na twardo nie powinny być umieszczane w kuchenkach mikrofalowych, gdyż mogą one eksplodować nawet po zakończeniu podgrzewania mikrofalami.
12. Produkty żywnościowe pokryte grubą skórą, takie jak ziemniaki, kabaczki w całości, jabłka, kasztany itp. należy nakłuć przed gotowaniem.

13. Zawartość butelek z pokarmem dla niemowląt i słoiczków z odżywkami dla dzieci należy wymieszać lub wstrząsnąć oraz sprawdzić temperaturę przed podaniem, aby uniknąć poparzeń.
14. Naczynia kuchenne mogą nagrzewać się pod wpływem ciepła z podgrzanej żywności. Do przenoszenia naczyń należy używać rękawic kuchennych.
15. Należy używać tylko takich naczyń kuchennych, które nadają się do stosowania w kuchenkach mikrofalowych.
16. OSTRZEŻENIE: Prace związane z konserwacją lub naprawą, kuchenki, które wymagają zdjęcia osłony zabezpieczającej przed działaniem energii mikrofal są niebezpieczne, w związku z czym muszą być wykonywane wyłącznie przez osobę posiadającą odpowiednie kwalifikacje.
17. Ten produkt jest urządzeniem Grupy 2, Klasa B ISM. Grupa 2 obejmuje wszystkie urządzenia ISM (przemysłowe, naukowe i medyczne), w których energia o częstotliwości radiowej wytwarzana jest w sposób zamierzony lub jest ona wykorzystywana w formie promieniowania elektromagnetycznego do obróbki materiałów, a także przez urządzenia do obróbki erozyjnej. Sprzęt Klasy B to urządzenia przystosowane do użytku w gospodarstwach domowych oraz instytucjach podłączonych bezpośrednio do sieci niskiego napięcia doprowadzającej energię elektryczną do budynków mieszkalnych.
18. Urządzenie nie jest przeznaczone do obsługi przez osoby (w tym dzieci) o ograniczonej zdolności fizycznej, czuciowej lub psychicznej, jak również osoby nie mające doświadczenia lub znajomości obsługi takiego urządzenia, chyba że użytkowanie odbywa się pod nadzorem osoby odpowiadającej za ich bezpieczeństwo lub zgodnie z instrukcjami użytkownika przekazanymi przez taką osobę.
19. Należy zwracać uwagę na dzieci, aby nie bawiły się tym urządzeniem.
20. Kuchenka nie jest przeznaczona do zabudowy.
21. OSTRZEŻENIE: Kuchenki nie wolno instalować nad płytą kuchenną ani jakimkolwiek innym urządzeniem wytwarzającym ciepło, ponieważ grozi to uszkodzeniem kuchenki oraz utratą praw gwarancyjnych.
22. Podczas pracy urządzenia dostępne powierzchnie mogą się nagrzewać do wysokiej temperatury.
23. Kuchenki nie wolno instalować w szafce kuchennej.
24. Podczas pracy urządzenia drzwiczki lub powierzchnie zewnętrzne mogą się nagrzewać do wysokiej temperatury.
25. Podczas pracy urządzenia temperatura dostępnych powierzchni może być wysoka.
26. Urządzenie należy ustawić przy ścianie.
27. Urządzenie nie może być użytkowane przez dzieci oraz osoby o ograniczonej zdolności fizycznej, czuciowej lub psychicznej, jak również przez osoby nie mające doświadczenia lub znajomości obsługi urządzenia, chyba że odbywa się to pod nadzorem lub po udzieleniu im niezbędnych wskazówek odnośnie bezpiecznej obsługi urządzenia.
28. Nie wolno zezwalać dzieciom na zabawę urządzeniem.
29. OSTRZEŻENIE: Jeśli drzwiczki lub uszczelki drzwiczek są uszkodzone nie należy użytkować kuchenki do czasu jej naprawy przez kompetentną osobę.
30. Instrukcje winny zakazywać obsługi urządzenia poprzez zewnętrzny programator czasowy lub autonomiczny system zdalnego sterowania.
31. Kuchenka jest przeznaczona wyłącznie do użytku domowego i nie jest przeznaczona do użytku komercyjnego.
32. Nie należy demontować elementów dystansowych na tylnej obudowie oraz na bokach urządzenia, ponieważ zapewniają one minimalną odległość od ściany, niezbędną do prawidłowego obiegu powietrza wokół urządzenia.
33. Przed przeniesieniem urządzenia należy zabezpieczyć talerz obrotowy przed uszkodzeniem.
34. Ostrzeżenie: Konserwację oraz naprawę urządzenia (w tym wymianę przewodu zasilającego oraz oświetlenia) należy zlecić wykwalifikowanej osobie, ponieważ wymagają one demontażu osłony zabezpieczającej przed promieniowaniem mikrofalowym. W tym celu należy skontaktować się z serwisem.
35. Kuchenka mikrofalowa jest przeznaczona wyłącznie do rozmrażania, gotowania oraz podgrzewania potraw.
36. Podgrzane potrawy należy wyjmować przy użyciu rękawic kuchennych.
37. Ostrzeżenie: Podczas otwierania pokrywek lub odwijania folii z potrawy może zostać uwolniona gorąca para.
38. Urządzenie może być użytkowane przez dzieci powyżej ósmego roku życia oraz osoby o ograniczonej zdolności fizycznej, czuciowej lub psychicznej, jak również przez osoby nie mające doświadczenia lub znajomości obsługi urządzenia, jeśli odbywa się to pod nadzorem lub po udzieleniu im niezbędnych wskazówek odnośnie bezpiecznej obsługi urządzenia oraz uświadomieniu zagrożeń wynikających z jego niewłaściwego użytkowania. Nie wolno zezwalać dzieciom na zabawę urządzeniem. Czyścić urządzenie oraz przeprowadzać czynności konserwacyjne mogą jedynie dzieci powyżej ósmego roku życia, pod warunkiem zapewnienia odpowiedniego nadzoru.
39. W razie zauważenia dymu natychmiast wyłączyć urządzenie lub odłączyć od zasilania i pozostawić drzwiczki zamknięte w celu stłumienia ewentualnych płomieni.

WSKAZÓWKI DOTYCZĄCE GOTOWANIA W KUCHENCE MIKROFALOWEJ

1. Dokładnie ułożyć produkty żywnościowe. Najgrubsze składniki potrawy ułożyć na obrzeżach naczynia.
2. Kontrolować czas gotowania. Gotować przez najkrótszy zalecany czas, który w razie potrzeby można następnie wydłużyć. W przypadku znacznego przypalenia potrawy może wytworzyć się dym lub potrawa może się zapalić.
3. Produkty należy gotować pod przykryciem, co zabezpiecza przed rozpryskiwaniem i sprzyja równomiernemu ogrzewaniu potrawy.
4. Aby przyspieszyć proces gotowania takich produktów, jak kurczak czy hamburgery, należy je obrócić jeden raz podczas gotowania. Duże produkty, takie jak pieczeń mięsna, należy obrócić co najmniej jeden raz.
5. W przypadku potraw takich jak pulpety mięsne należy zmienić ich ułożenie w połowie procesu gotowania w kuchence w taki sposób, aby produkty ułożone na górze zostały przeniesione na dół, a te ułożone po środku przesunięte na obrzeże naczynia.

WSKAZÓWKI DOTYCZĄCE NACZYŃ

1. Najbardziej odpowiednim materiałem na naczynia nadające się do zastosowania w kuchence mikrofalowej jest materiał przezroczysty umożliwiający przenikanie energii przez pojemnik w celu podgrzania znajdującej się w nim żywności.
2. Mikrofałe nie mają zdolności przenikania przez metale. W związku z tym nie należy stosować metalowych narzędzi ani naczyń z metalowymi elementami.
3. Podczas przygotowywania posiłków w kuchence mikrofalowej nie należy stosować wyrobów z papieru pochodzącego z recyklingu, ponieważ może on zawierać metalowe drobinki, mogące powodować iskrzenie lub pożar.
4. Zaleca się stosowanie okrągłych/owalnych naczyń zamiast naczyń kwadratowych/podłużnych, gdyż żywność w rogach naczynia częściej się przypala.
5. Odślonięte części potrawy można chronić przed przypaleniem osłaniając je wąskimi paskami folii aluminiowej. Należy jednak pamiętać, aby nie stosować folii w dużej ilości oraz zachować odległość ok. 2,5 cm między folią a ściankami wewnętrznymi kuchenki.

Właściwe naczynia i przybory:

Naczynie kuchenne	Mikrofale	Grill	Gotowanie konwekcyjne	Gotowanie kombinacyjne*
Szkoło żaroodporne	Tak	Tak	Tak	Tak
Szkoło nieodporne na wysoką temperaturę	Nie	Nie	Nie	Nie
Żaroodporne wyroby ceramiczne	Tak	Tak	Tak	Tak
Naczynia z tworzyw sztucznych nadające się do stosowania w kuchence mikrofalowej	Tak	Nie	Nie	Nie
Papier do pieczenia	Tak	Nie	Nie	Nie
Taca metalowa	Nie	Tak	Tak	Nie
Ruszt metalowy	Nie	Tak	Tak	Nie
Folia aluminiowa i pojemniki foliowe	Nie	Tak	Tak	Nie

Gotowanie kombinacyjne = mikrofałe + grill oraz mikrofałe + gotowanie konwekcyjne

NAZWY CZĘŚCI I ELEMENTÓW WYPOSAŻENIA

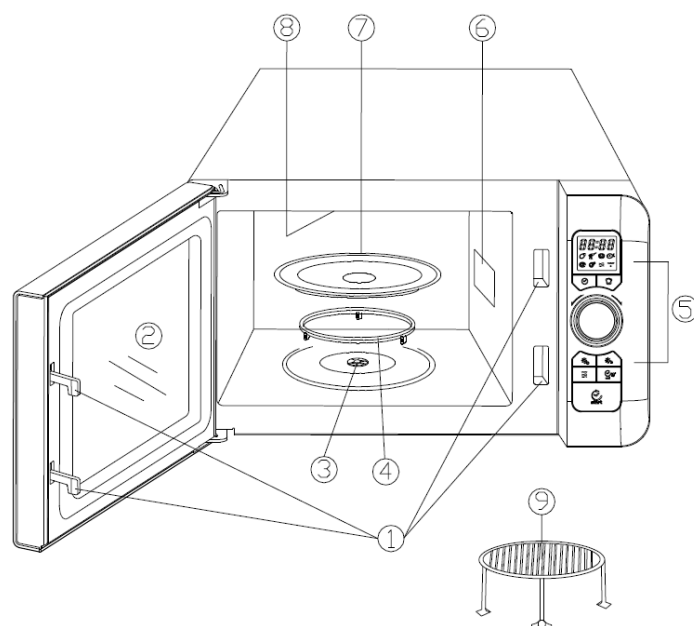

1. Blokada drzwiczek
2. Okienko kuchenki
3. Pierścień obrotowy
4. Zespół pierścienia obrotowego
5. Panel sterowania
6. Pokrywa falowodu
(nie wolno demontować płytki mikowej zabezpieczającej falowód)
7. Szklany talerz obrotowy
8. Grzałka grilla
9. Ruszt metalowy

PANEL STEROWANIA

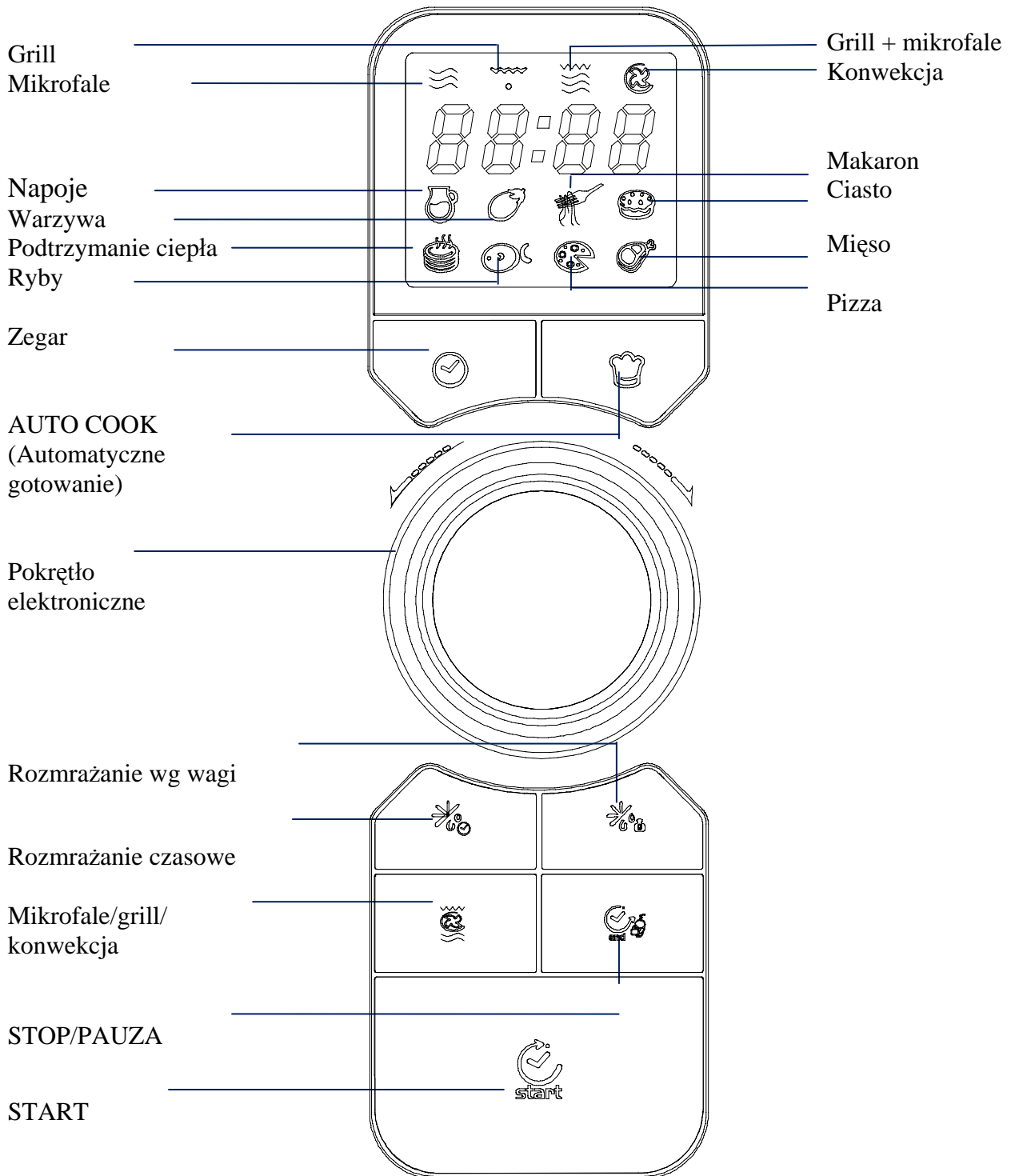

OBŚLUGA ELEMENTÓW STEROWANIA KUCHENKI

- Po podłączeniu kuchenki do zasilania lub po 60 sekundach bez żadnej czynności w trybie czuwania włączona zostanie blokada urządzenia. Aby zwolnić blokadę należy nacisnąć przycisk START.
- Podczas wyboru programu możliwy jest powrót do trybu czuwania. W tym celu należy nacisnąć przycisk STOP/PAUZA lub poczekać 30 sekund.
- Aby wstrzymać dany program podczas gotowania należy nacisnąć przycisk STOP/PAUZA. Aby wznowić program należy nacisnąć przycisk START. Aby anulować program należy ponownie nacisnąć przycisk STOP/PAUZA.
- Po zakończeniu danego programu kuchenka co 2 minuty wyemituje sygnał dźwiękowy (aby go wyłączyć należy nacisnąć dowolny przycisk lub otworzyć drzwiczki kuchenki).

Ustawianie zegara

Po włączeniu kuchenki należy jednokrotnie lub dwukrotnie nacisnąć przycisk ZEGARA aby ustawić godzinę (w formacie 12 lub 24-godzinnym).

Aby ustawić zegar na godzinę 8:30 (przykładowa godzina) należy:

1. Nacisnąć przycisk ZEGARA.
2. Pokrętleń wybrać format wyświetlania godziny (12 lub 24-godzinny)
3. Zatwierdzić wybór przyciskiem START.
4. Pokrętleń ustawić godzinę 8.
5. Zatwierdzić wybór przyciskiem START.
6. Pokrętleń ustawić minuty (8:30).
7. Zatwierdzić wybór przyciskiem START.

WSKAZÓWKA: Aby sprawdzić czas gotowania, podczas gotowania należy nacisnąć przycisk ZEGARA.

Gotowanie przy pomocy mikrofal

Najdłuższy czas gotowania wynosi 95 minut.

Kuchenka posiada sześć poziomów mocy (od P-00 do P100).

Aby włączyć kuchenkę na 5 minut przy 60% mocy (przykładowy czas i moc) należy:

1. Umieścić potrawę w kuchence i zamknąć drzwiczki.
2. Nacisnąć przycisk MIKROFALE/GRILL/KONWEKCJA.
3. Pokrętleń wybrać gotowanie przy pomocy mikrofal (na ekranie pojawi się ikona ).
4. Zatwierdzić wybór przyciskiem START.
5. Pokrętleń wybrać odpowiednią moc gotowania (na ekranie pojawi się symbol P-60).
6. Zatwierdzić wybór przyciskiem START.
7. Pokrętleń ustawić czas gotowania (5 minut).
8. Nacisnąć przycisk START.

Aby podczas gotowania sprawdzić poziom mocy należy nacisnąć przycisk MIKROFALE/GRILL/KONWEKCJA.

Funkcja grill

Najdłuższy czas gotowania wynosi 95 minut.

Aby włączyć funkcję grill na 10 minut (przykładowy czas) należy:

1. Umieścić potrawę w kuchence i zamknąć drzwiczki.
2. Nacisnąć przycisk MIKROFALE/GRILL/KONWEKCJA.
3. Pokrętleń wybrać funkcję grilla (na ekranie pojawi się ikona ).
4. Zatwierdzić wybór przyciskiem START.
5. Pokrętleń ustawić czas gotowania na dziesięć minut (10:00).
6. Nacisnąć przycisk START.

Gotowanie przy pomocy mikrofal i grilla

Najdłuższy czas gotowania wynosi 95 minut.

Kuchenka umożliwia gotowanie kombinacyjne na dwa sposoby:

Sposób pierwszy (Co-1): 30% mikrofales, 70% grilla

Sposób drugi (Co-2): 55% mikrofales, 45% grill.

Aby włączyć gotowanie kombinacyjne na 15 minut (przykładowy czas) należy:

1. Umieścić potrawę w kuchence i zamknąć drzwiczki.
2. Nacisnąć przycisk MIKROFALE/GRILL/KONWEKCJA.
3. Pokręcić wybrać gotowanie kombinacyjne (na ekranie pojawi się  ikona).
4. Zatwierdzić wybór przyciskiem START.
5. Pokręcić wybrać sposób gotowania kombinacyjnego (na ekranie pojawi się symbol Co-1 lub Co-2).
6. Zatwierdzić wybór przyciskiem START.
7. Pokręcić ustawić czas gotowania na piętnaście minut (15:00).
8. Nacisnąć przycisk START.

Gotowanie konwekcyjne

Najdłuższy czas gotowania wynosi 95 minut. Temperatura: 110-200°C.

Aby włączyć kuchenkę na 30 minut przy 160°C (przykładowy czas i temperatura) należy:



1. Umieścić potrawę w kuchence i zamknąć drzwiczki.
2. Nacisnąć przycisk MIKROFALE/GRILL/KONWEKCJA.
3. Pokręcić wybrać gotowanie kombinacyjne (na ekranie pojawi się ikona ).
4. Zatwierdzić wybór przyciskiem START.
5. Pokręcić ustawić temperaturę na 160°C.
6. Zatwierdzić wybór przyciskiem START.
7. Pokręcić ustawić czas gotowania na piętnaście minut (15:00).
8. Nacisnąć przycisk START.

Gotowanie przy pomocy mikrofal i konwekcji

Najdłuższy czas gotowania wynosi 95 minut.

Kuchenka posiada 4 tryby gotowania kombinacyjnego: 110°C, 114°C, 117°C i 200°C.

Aby włączyć kuchenkę w trybie kombinacyjnym na 20 minut przy 140°C (przykładowy czas i temperatura) należy:

1. Umieścić potrawę w kuchence i zamknąć drzwiczki.
2. Nacisnąć przycisk MIKROFALE/GRILL/KONWEKCJA.
3. Pokręcić wybrać gotowanie kombinacyjne (na ekranie pojawią się ikony  i .
4. Zatwierdzić wybór przyciskiem START.
5. Pokręcić ustawić temperaturę na 140°C.
6. Zatwierdzić wybór przyciskiem START.

7. Pokrętleń ustawić czas gotowania na dwadzieścia minut (20:00).
8. Nacisnąć przycisk START.

Rozmrażanie według wagi

Kuchenka umożliwia rozmrażanie mięsa, drobiu i owoców morza. Czas i moc rozmrażania są dobierane automatycznie po wyborze odpowiedniej wagi (w zakresie od 100 do 1800 g).

Aby rozmrozić potrawę:

1. Umieścić potrawę w kuchence i zamknąć drzwiczki.
2. Nacisnąć przycisk ROZMRAŻANIE WEDŁUG WAGI.
3. Pokrętleń ustawić wagę potrawy.
4. Nacisnąć przycisk START.

UWAGA: W czasie rozmrażania urządzenie wstrzyma pracę i wyemituje krótki sygnał dźwiękowy w celu przypomnienia o przewróceniu potrawy. Po przewróceniu potrawy należy nacisnąć START, by wznowić rozmrażanie.

Funkcja Quick Start

Funkcja ta służy do łatwego zaprogramowania pracy kuchenki przy 100% mocy.

W trybie czuwania należy umieścić potrawę w kuchence, zamknąć drzwiczki i przyciskiem START ustawić czas gotowania (maksymalny czas to 10 minut). Kuchenka włączy się automatycznie.

Rozmrażanie według czasu

Najdłuższy czas rozmrażania wynosi 95 minut.

Aby rozmrozić potrawę (np. mięso) należy:

1. Umieścić potrawę w kuchence i zamknąć drzwiczki.
2. Nacisnąć przycisk ROZMRAŻANIE WEDŁUG CZASU.
3. Pokrętleń ustawić czas rozmrażania.
4. Nacisnąć przycisk START.

UWAGA: W czasie rozmrażania urządzenie wstrzyma pracę i wyemituje krótki sygnał dźwiękowy w celu przypomnienia o przewróceniu potrawy. Po przewróceniu potrawy należy nacisnąć START, by wznowić rozmrażanie.

Funkcja Auto Cook – automatyczne gotowanie

Dzięki funkcji automatycznej gotowanie nie wymaga ustawienia czasu ani mocy. Wystarczy określić rodzaj oraz wagę potrawy:

Aby ugotować potrawę należy:

1. Nacisnąć przycisk AUTO COOK.
2. Pokrętleń wybrać odpowiedni symbol potrawy.

Symbol	Potrawa
A-1	Napoje
A-2	Warzywa
A-3	Makaron
A-4	Ciasto
A-6	Ryba
A-7	Pizza
A-8	Mięso

3. Zatwierdzić wybór przyciskiem START.
4. Pokrętleń ustawić wagę potrawy.
4. Nacisnąć przycisk START.

Funkcja podtrzymania temperatury (Keep Warm)

Funkcja Keep Warm umożliwia podtrzymanie temperatury potrawy na poziomie 50°C.

Aby włączyć funkcję Keep Warm należy:

1. Nacisnąć przycisk AUTO COOK.
2. Pokrętelem wybrać funkcję Keep Warm.

Symbol	Menu
A-5	Keep Warm

4. Nacisnąć przycisk START.

Blokada przed dziećmi

Blokada służy do zabezpieczenia urządzenia przed jego uruchomieniem przez małe dzieci.

Aby włączyć blokadę należy nacisnąć i przytrzymać przycisk STOP/PAUZA przez 3 sekundy (urządzenie wyemituje krótki sygnał dźwiękowy i zapali się kontrolka blokady).

Aby wyłączyć blokadę należy nacisnąć i przytrzymać przycisk STOP/PAUZA przez 3 sekundy (kontrolka blokady na wyświetlaczu zgaśnie).

CZYSZCZENIE I KONSERWACJA

1. Przed rozpoczęciem czyszczenia należy wyłączyć kuchenkę i wyjąć wtyczkę przewodu zasilającego z gniazdka sieciowego.
2. Wnętrze kuchenki należy utrzymywać w czystości. W razie zabrudzenia wewnętrznych ścianek kuchenki należy usunąć resztki żywności lub rozlaną ciecz przy pomocy wilgotnej ściereczki. W przypadku silnego zabrudzenia można użyć łagodnego detergentu. Należy unikać stosowania środków czyszczących w sprayu i innych silnych środków czyszczących, ponieważ mogą one poplamzić, pokryć smugami lub zmatowić powierzchnię kuchenki i drzwiczek.
3. Zewnętrzną powierzchnię kuchenki należy czyścić przy pomocy wilgotnej ściereczki. Aby uniknąć uszkodzenia podzespołów znajdujących się wewnątrz kuchenki należy nie dopuszczać do przedostania się wody przez otwory wentylacyjne do wnętrza urządzenia.
4. Zewnętrzną i wewnętrzną powierzchnię drzwiczek i okienka jak również uszczelki drzwiczek i sąsiadujące części należy regularnie przecierać wilgotną ściereczką, aby usunąć wszelkie pozostałości pożywienia lub zacieki. Nie należy stosować środków czyszczących zawierających substancje ściernie.
5. Nie należy dopuszczać do zamoczenia panelu sterowania. Do czyszczenia należy stosować miękką, wilgotną ściereczkę. Aby zapobiec przypadkowemu włączeniu kuchenki, panel sterujący należy czyścić przy otwartych drzwiczkach.
6. Jeśli skroplona para wodna zaczyna osiadać po wewnętrznej lub zewnętrznej stronie drzwiczek, należy ją zetrzeć za pomocą miękkiej ściereczki. Taka sytuacja może mieć miejsce, gdy kuchenka mikrofalowa użytkowana jest w pomieszczeniu o wysokiej wilgotności. Jest to zjawisko normalne.
7. Co pewien czas należy wyjąć i umyć szklany talerz. Talerz należy wymyć w ciepłej wodzie z dodatkiem płynu do mycia naczyń lub w zmywarce.
8. Aby zapobiec głośniejszej pracy urządzenia należy regularnie czyścić pierścień obrotowy i dno wnętrza kuchenki. Dolną powierzchnię należy oczyścić przy pomocy łagodnego detergentu. Pierścień obrotowy należy umyć w wodzie z dodatkiem płynu do mycia naczyń lub w zmywarce. Podczas ponownego montowania pierścienia obrotowego w kuchence należy zwrócić uwagę, aby zamontować go we właściwy sposób.
9. Aby pozbyć się nieprzyjemnego zapachu w kuchence należy przez 5 minut gotować w niej wodę z sokiem i skórką z jednej cytryny w głębokiej misce przystosowanej do podgrzewania w kuchence mikrofalowej. Następnie wnętrze kuchenki należy dokładnie wytrzeć suchą, miękką ściereczką.
10. Jeśli konieczna jest wymiana wewnętrznej żarówki, należy zwrócić się w tej sprawie do serwisu.
11. Należy regularnie czyścić kuchenkę i usuwać z niej resztki żywności. Niestosowanie się do powyższych wskazówek może prowadzić do uszkodzenia powierzchni urządzenia, co z kolei może niekorzystnie wpłynąć na jego żywotność i prowadzić do niebezpiecznych następstw.
12. Urządzenia nie wolno wyrzucać wraz z odpadami domowymi – należy je oddać do określonego punktu wyznaczonego do tego celu przez władze lokalne.
13. Podczas pierwszego użycia kuchenki z włączoną funkcją grillowania z urządzenia może wydobywać się nieznaczna ilość dymu lub nietypowych zapachów. Kuchenka jest wykonana z blachy stalowej pokrytej olejem smarowym, który w nowym urządzeniu spalając się powoduje powstawanie oparów i nietypowych zapachów. Jest to zjawisko normalne i po pewnym czasie ustąpi.



To urządzenie jest oznakowane zgodnie z Dyrektywą Europejską 2002/96/EC dotyczącą Zużytego Sprzętu Elektrycznego i Elektronicznego (ZSEE). Właściwa utylizacja zużytego produktu przyczynia się do uniknięcia potencjalnie szkodliwych dla zdrowia ludzi i środowiska naturalnego konsekwencji, wynikających z niewłaściwego usuwania zużytego produktu. Takie oznakowanie wskazuje, że ten sprzęt nie może być traktowany jako odpad komunalny. Produkt powinien zostać przekazany do właściwego punktu prowadzącego zbiórkę sprzętu elektrycznego i elektronicznego w celach recyklingu. Utylizacja musi zostać przeprowadzona zgodnie z lokalnymi przepisami ochrony środowiska naturalnego dotyczącymi usuwania odpadów. Więcej szczegółowych informacji na temat obchodzenia się, regeneracji oraz recyklingu tego produktu można uzyskać w lokalnym urzędzie, służbach komunalnych lub w sklepie, w którym produkt został zakupiony.

CANDY

EGO-C 25 DCS

**МИКРОВОЛНОВАЯ ПЕЧЬ
ИНСТРУКЦИЯ ПО ЭКСПЛУАТАЦИИ**

RU

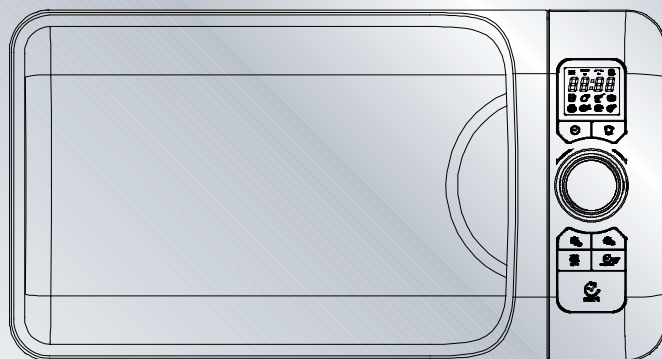



Микроволновая печь

ИНСТРУКЦИЯ ПО ЭКСПЛУАТАЦИИ

МОДЕЛЬ: EGO-C 25 DCS

Перед включением микроволновой печи внимательно прочтите эту инструкцию и бережно храните ее.

Если выполнять эту инструкцию, печь будет вашим надежным помощником долгие годы.

I класс защиты от поражения током

БЕРЕЖНО ХРАНИТЕ ЭТУ ИНСТРУКЦИЮ

Это устройство отвечает современным требованиям правил безопасности . Также доводим до вашего сведения, что это изделие сертифицировано согласно требованиям безопасности органом по сертификации промышленной продукции Государственным комитетом Украины по вопросам технического регулирования и потребительской политики государственная система сертификации

УкрСЕПРО 

ПРЕДОСТОРОЖНОСТИ ПРОТИВ ВОЗМОЖНОГО ВОЗДЕЙСТВИЯ МИКРОВОЛНОВОЙ ЭНЕРГИИ

- (a) Нельзя пытаться запустить печь при открытой дверце, так как при этом может выделяться опасная микроволновая энергия. Нельзя ломать или нарушать предохранительную блокировку (защелку печи).
- (b) Не устанавливайте между передней панелью печи и дверцей ничего, что могло бы испачкать поверхность уплотнения и не оставляйте на ней остатки чистящих веществ.
- (c) ПРЕДУПРЕЖДЕНИЕ: Если дверца или ее уплотнение повреждено, печь нельзя включать до тех пор, пока ее не отремонтирует специалист.

ДОПОЛНЕНИЕ

Если не содержать печь в чистоте, ее поверхность будет портиться, а это уменьшит срок службы и может создавать опасность при работе.

Характеристики

Модель	EGO-C 25 DCS
Номинальное напряжение	230-240 В~50 Гц
Номинальная входная мощность (микроволн)	1400 Вт
Номинальная входная мощность (конвекция)	1950 Вт
Номинальная входная мощность (гриля)	1000 Вт
Емкость печи	25 л
Диаметр поворотного стола	∅ 270 мм
Наружные размеры (длина x ширина x высота)	498X410X291 мм
Вес нетто:	Около 15 .7кг

ВАЖНЫЕ ИНСТРУКЦИИ ПО ТЕХНИКЕ БЕЗОПАСНОСТИ

ПРЕДУПРЕЖДЕНИЕ

Чтобы исключить опасность загорания, удара электрическим током, травм или облучения микроволнами при использовании печи, выполняйте основные правила, включая следующие:

1. **Предупреждение:** Нельзя нагревать в печи герметичные упаковки с жидкостями и другими пищевыми продуктами, потому что они взрываются из-за расширения воздуха и выделения пара.
2. **Предупреждение:** Опасно самостоятельно снимать покрытие, защищающее от облучения микроволнами. Это может сделать только специалист.
3. **Предупреждение:** Не допускайте детей к пользованию микроволновой печью без надзора. Объясните ребенку, как безопасно пользоваться печью, и убедитесь, что он понимает опасность неправильного использования печи.
4. **Предупреждение:** Когда печь работает в комбинированном режиме (микроволны + гриль), ребенок должен пользоваться печью только под надзором взрослого, потому что температура разогрева очень высокая (только для серии с грилем).
5. Не используйте посуду, не предназначенную для микроволновой печи.
6. Печь нужно регулярно чистить и удалять из нее остатки пищи.
7. Прочтите следующие специфические «ПРЕДОСТОРОЖНОСТИ ПРОТИВ ВОЗМОЖНОГО ВОЗДЕЙСТВИЯ МИКРОВОЛНОВОЙ ЭНЕРГИИ»
8. При разогревании пищи в пластмассовых или бумажных упаковках постоянно наблюдайте за печью, так как не исключена опасность возгорания.
9. Если виден дымок, немедленно отключите печь, и держите дверцу закрытой, пока не исчезнут все признаки горения.
10. Не передерживайте пищу в печи.
11. Не используйте емкость печи для хранения продуктов. Не храните в печи такие продукты как хлеб, выпечка и др.
12. Перед установкой в печь бумажных и пластмассовых упаковок или пакетов снимайте с них упаковочные ленты и металлические скрепки.
13. Устанавливайте или размещайте эту печь только в соответствии с прилагаемыми инструкциями.
14. Нельзя нагревать в микроволновой печи яйца в скорлупе и целые сваренные яйца, потому что они могут взорваться, даже после окончания нагрева микроволнами.
28. Данный бытовой электроприбор не предназначен для использования лицами (включая детей) с нарушенными физическими или умственными способностями, а также лицами, не
15. Используйте печь только по назначению и так, как указано в инструкции. Не используйте в печи химикаты или пары, которые могут вызвать коррозию (ржавление). Эта печь специально предназначена для нагрева. Она не должна использоваться для промышленного или лабораторного применения.
16. Чтобы избежать опасности, в случае повреждения электрического шнура его должен заменять только производитель печи, его сервисный представитель или квалифицированный специалист.
17. Не храните и не используйте печь вне помещения.
18. Не используйте эту печь вблизи воды, во влажных подвальных помещениях или вблизи плавательных бассейнов.
19. Когда печь работает, ее поверхность может достаточно сильно нагреваться. Не допускайте соприкосновения электрического шнура с поверхностью печи и ничем не покрывайте печь.
20. Не давайте шнуру свисать над краем стола или над стойкой.
21. Если не содержать печь в чистоте, это ведет к порче поверхности, что может уменьшить срок службы и создать опасность для вас.
22. Перед употреблением содержимое бутылочек и баночек с детским питанием нужно перемешать или взболтать и проверить температуру, чтобы не обжечь ребенка.
23. Нагревание микроволнами напитков может привести к внезапному закипанию с задержкой, поэтому обращайтесь с их упаковкой осторожно.
24. Запрещается применять паровую чистку.
25. Во время работы устройство сильно нагревается. Не прикасайтесь к нагревательным элементам внутри печи.
26. Во время работы наружная часть печи может сильно нагреваться. Не подпускайте детей к работающей печи.
27. Не используйте абразивные чистящие средства или острые металлические скребки для чистки стеклянной дверцы, поскольку это может привести к появлению царапин на поверхности и в дальнейшем к растрескиванию стекла.

обладающими достаточным опытом и знаниями. Использование электроприбора такими лицами допускается только под присмотром лица, несущего ответственность за их безопасность.

29. Не позволяйте детям играть с микроволновой печью.
30. Включение микроволновой печи не должно осуществляться с помощью внешнего таймера или с помощью отдельной системы дистанционного управления.
31. **Предупреждение:** Перед заменой лампы убедитесь в том, что электроприбор выключен. Это необходимо для того, чтобы устранить опасность поражения электрическим током.
32. Используйте только рекомендованный для этой микроволновой печи датчик температуры (для печей, в которых имеется возможность использовать датчик температуры).
33. Задняя поверхность микроволновой печи должна быть обращена к стене.

Установка заземления для уменьшения опасности травмы

ОПАСНО

Поражение электрическим током, которое может произойти из-за прикосания к внутренним деталям, может привести к серьезной травме и даже к смерти. Не разбирайте печь.

Это оборудование должно заземляться. В случае короткого замыкания электрической цепи заземление уменьшает опасность поражения электрическим током, обеспечивая утечку электрического тока. Эта печь оборудована шнуром с заземляющим проводом и заземленным штепселем. Штепсель следует вставлять в розетку, которая правильно установлена и заземлена.

ПРЕДУПРЕЖДЕНИЕ

Поражение электрическим током может произойти вследствие неправильного использования заземления. Не вставляйте штепсель в розетку, пока печь не установлена и не заземлена правильно.

Если инструкции по заземлению не совсем понятны или остались сомнения в правильности заземления, проконсультируйтесь с квалифицированным специалистом или работником сервисной службы. Если приходится использовать удлинитель, пользуйтесь только 3-проводным удлинительным шнуром.

ОЧИСТКА

Убедитесь, что печь отключена от сети.

1. Очистите печь внутри с помощью слегка увлажненной салфетки.
2. Вымойте аксессуары печи обычным способом в мыльной воде.
3. Когда дверца, уплотнение и прилегающие к ним детали загрязнились, тщательно вытрите их влажной салфеткой.

1. На печи установлен короткий шнур, чтобы уменьшить опасность запутывания длинного шнура, и чтобы на него не наступали.
2. Если используется длинный шнур или удлинитель:

- 1) Номинальные электротехнические характеристики, указанные на шнуре или на удлинителе, должны быть не меньше характеристик, указанных для печи.

- 2) Удлинитель должен быть 3-проводным, с заземленным проводом.

- 3) Длинный шнур нужно проложить так, чтобы он не свисал над стойкой или над столом, где его может потянуть ребенок, или где его можно случайно зацепить.

Провода в этой кабельной магистрали имеют цвета в соответствии со следующим кодом:

Зеленый и желтый = ЗЕМЛЯ

Синий = НЕЙТРАЛЬНО

Коричневый = ФАЗА

ПОСУДА

Смотрите инструкцию «Материалы, которые можно использовать в микроволновой печи, и которые нельзя помещать в микроволновую печь». Существует неметаллическая посуда, которую небезопасно подвергать воздействию микроволн. Если есть сомнения, можно опробовать посуду, проведя следующие процедуры.

ПРЕДУПРЕЖДЕНИЕ

Опасность травмы

Опасно самостоятельно проводить обслуживание или ремонт, который включает удаление покрытия, защищающего от воздействия микроволновой энергии. Это должен сделать специалист.

Опробование посуды:

1. Наполните предназначенный для микроволн контейнер 1 стаканом (250 мл) холодной воды, а в нее установите посуду, которую хотите опробовать.
2. Нагревайте на максимальной мощности 1 минуту.
3. Осторожно коснитесь посуды. Если пустая посуда теплая, не используйте ее для приготовления в микроволновой печи.
4. **Не превышайте времени нагрева 1 минуты.**

Материалы, которые можно использовать в микроволновой печи

Замечания о посуде

Алюминиевая фольга	Только для экранирования. Могут использоваться маленькие гладкие кусочки для покрытия тонких частей мяса или птицы, чтобы предотвратить перегрев. Если фольга окажется слишком близко к стенкам печи, возможно возникновение дуги в печи. Фольга должна находиться на расстоянии не менее 1 дюйма (2,5 см) от стенок печи.
Блюдо для поджаривания	Следуйте инструкциям изготовителя. Дно блюда для поджаривания должно быть хотя бы на 3/16 дюйма (5 мм) выше поворотного столика. Неправильное использование может привести к поломке поворотного столика.
Столовая посуда	Только предназначенная для микроволновой печи. Следуйте инструкциям производителя. Не используйте треснувшие или выщербленные блюда.
Стеклобанки	Всегда снимайте крышку. Используйте только для подогрева пищи до теплого состояния. Большинство стеклянных банок не теплоустойчиво, они могут треснуть.
Стеклопосуда	Только теплоустойчивая посуда для микроволновых печей. Убедитесь, что на ней нет металлической отделки. Не используйте треснувшие или выщербленные блюда.
Мешки для приготовления в печи	Следуйте инструкциям изготовителя. Не закрывайте с помощью металлических скрепок. Сделайте прорези, чтобы обеспечить выход пара.
Бумажные тарелки и чашки	Используйте только для кратковременного приготовления или подогрева. Во время приготовления не оставляйте печь без надзора.
Бумажные полотенца	Используйте для оберегания пищи от перегрева и для впитывания жира. Используйте под наблюдением только для кратковременного приготовления.
Пергаментная бумага	Используйте как покрытие против разбрызгивания или как обертку для пропаривания.
Пластмасса	Только предназначенная для микроволновых печей. Следуйте инструкциям производителя. Должна быть маркирована "Microwave Safe" («Для микроволновых печей») Некоторые пластмассовые упаковки размягчаются, когда пища внутри них становится горячей. «Упаковки для кипячения» и плотно закрытые пластмассовые пакеты следует надрезать, прокалывать или вентилировать, как указано на упаковке.
Пластмассовая оболочка	Только для микроволновых печей. Используйте, чтобы накрывать пищу во время приготовления для сохранения влаги. Не давайте пластмассовой оболочке соприкасаться с пищей.
Термометры	Только для микроволновых печей (термометры для мяса и кондитерских изделий).
Вощеная бумага	Используйте как покрытие для предотвращения разбрызгивания и сохранения влаги.

Материалы, которые нельзя использовать в микроволновых печах

Замечания о посуде

Алюминиевые лотки	Могут вызвать образование дуги. Перекладывайте пищу в блюдо для микроволновых печей.
Пищевой картон с металлическими скрепками	Могут вызвать образование дуги. Перекладывайте пищу в блюдо для микроволновых печей.
Металлическая посуда или посуда с металлической отделкой	Металл экранирует пищу от микроволновой энергии. Металлическая отделка может вызвать образование дуги.
Металлические скрепки	Могут вызвать образование дуги и могут стать причиной возгорания в печи.
Бумажные пакеты	Могут вызвать возгорание в печи.
Пенопласт	Пенопласт может плавиться или загрязнять жидкость внутри, когда он подвергается воздействию высокой температуры.
Дерево	Дерево внутри микроволновой печи высыхает и может расщепляться или трескаться.

НАСТРОЙКА ПЕЧИ

Названия частей микроволновой печи и аксессуаров

Выньте из упаковки печь и все материалы, достаньте все содержимое из печи.

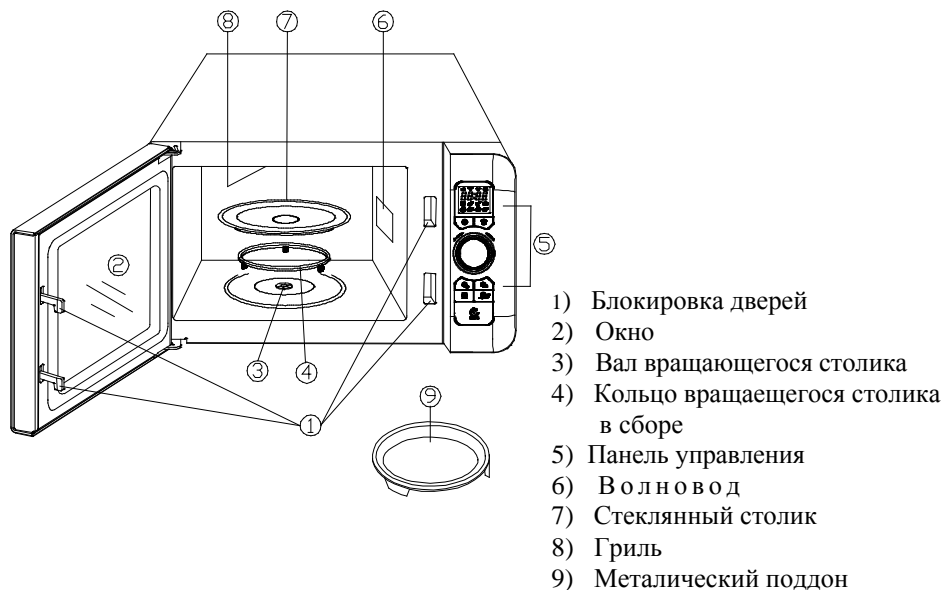

Если во время работы дверца открывается, отключите питание печи

Установка поворотного столика



- Никогда не поворачивайте стеклянный поддон вверх дном. Стеклянный поддон должен проворачиваться легко, без затирания.
- При приготовлении всегда используйте стеклянный поддон и поворотный круг.
- При приготовлении вся пища и посуда для пищи всегда устанавливается на стеклянный поддон.
- Если стеклянный поддон или поворотный круг треснули или разбились, свяжитесь с ближайшим сервисным центром.

Установка на стойке

Уберите все упаковочные материалы и аксессуары. Проверьте, нет ли на печи повреждений, таких как выбоины или сломанная дверца. Не устанавливайте печь, если она повреждена.

Корпус: Снимите защитную пленку, находящуюся на поверхности корпуса микроволновой печи.

Не снимайте светло-коричневое покрытие "Мика», которое закреплено в камере печи для защиты от излучения магнетрона

Установка и подключение

- Устройство предназначено исключительно для бытового домашнего применения.
- Эта печь предназначена только для встроенной установки. Она не предназначена для установки на рабочей поверхности или внутри кухонного шкафа.
- Обязательно соблюдайте действующие правила установки электрооборудования.
- Это устройство может устанавливаться в закрепленном на стене шкафу шириной 60 см (глубиной не менее 55 см и на высоте не менее 85 см от пола).
- Устройство оборудовано стандартной вилкой и должно подключаться только к правильно установленной заземленной розетке.
- Напряжение в сети должно соответствовать напряжению, указанному на заводской табличке.
- Установку розетки и подключение кабеля должен производить только квалифицированный электрик. Если в результате установки вилка оказывается в недоступном месте, на линии подключения следует установить общий выключатель с расстоянием между контактами не менее 3 мм.
- Запрещается использовать переходники, тройники и удлинители. Перегрузка может привести к пожару.



Доступная поверхность во время работы печи может нагреваться.

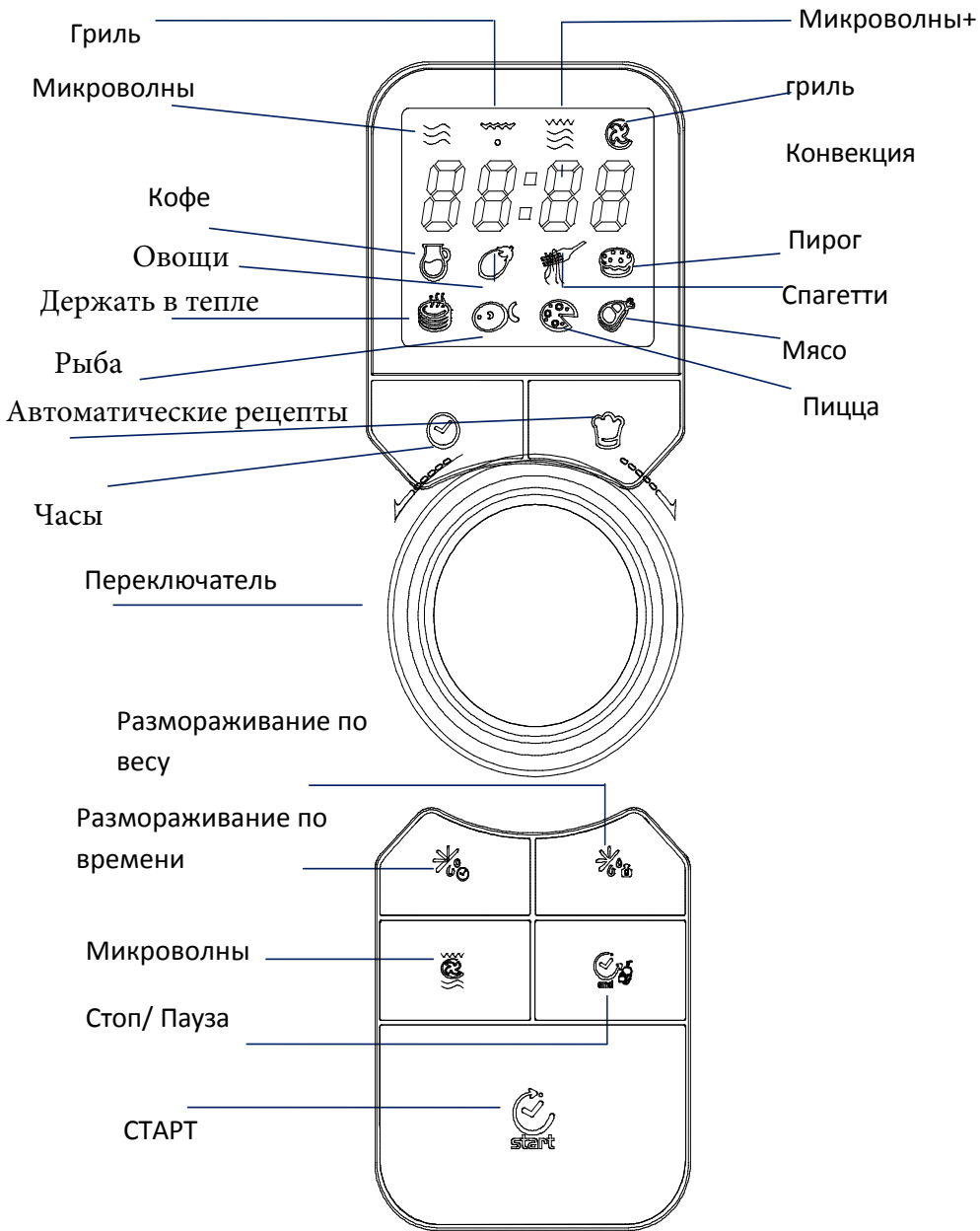

Руководство по эксплуатации

1. Настройка часов

При подключении микроволновой печи к сети электропитания на дисплее появляются цифры 0:00, и звуковой сигнал звучит один раз.

1) Нажмите "CLOCK" – цифры, соответствующие часам, начнут мигать.

2) Поворотом рукоятки  установите время в часах. Индикация меняется от 0 до 23.

3) Нажмите "START" – цифры, соответствующие минутам, начнут мигать.

4) Поворотом рукоятки  установите время в минутах. Индикация меняется от 0 до 59.

5) Чтобы завершить установку, нажмите "START". ":" мигнет, и на дисплее отобразится установленное время.

Примечания. 1) Если часы не установлены, они не будут работать при подключении печи к сети электропитания.

2) Если в процессе установки часов нажать "STOP", печь автоматически вернется к предыдущему состоянию.

2. Приготовление в микроволновой печи

Нажмите "MICROWAVE". При этом на дисплее появится надпись "P100". Несколькими нажатиями

кнопки "MICROWAVE" или поворотом рукоятки  выберите необходимую мощность. На дисплее будут последовательно отображаться значения "P100", "P80", "P50", "P30" и "P10". Нажатием

"START" подтвердите мощность. Затем с помощью рукоятки  установите время

приготовления от 0:05 до 95:00. Еще раз нажмите "START", чтобы начать процесс приготовления.

Пример: Чтобы включить печь на 80% мощности на 20 минут, выполните следующие действия.

1) Нажмите один раз "MICROWAVE". При этом на дисплее появится надпись "P100".

2) Нажмите "MICROWAVE" еще раз или поверните рукоятку  и установите уровень мощности в 80%.

3) Чтобы подтвердить, нажмите "START", и на дисплее появится значение "P80".



4) Поворотом рукоятки  установите время – на дисплее должно появиться значение "20:00".

5) Нажмите "START" – при этом начнется приготовление.

Примечания. Изменение времени приготовления происходит по-разному в разных диапазонах длительности приготовления:

0 - 1 мин	: 5 секунд
1 - 5 мин	: 10 секунд
5 - 10 мин	: 30 секунд
10 - 30 мин	: 1 минута
30 - 95 мин	: 5 минут

3. Приготовление под грилем или в комбинированном режиме

Нажмите "MICROWAVE" один раз. На дисплее появится "P100". Затем нажатием "MICROWAVE" или поворотом рукоятки  выберите необходимую мощность. На дисплее будут последовательно отображаться значения "G", "C-1" и "C-2". Нажатием "START" подтвердите установки. Затем с помощью рукоятки  установите время приготовления от 0:05 до 95:00. Еще раз нажмите "START", чтобы начать процесс приготовления.

Пример: Чтобы включить печь на 55% мощности и гриль на 45% мощности и готовить блюдо в течение 10 минут, выполните следующие действия.

- 1) Нажмите один раз "MICROWAVE". При этом на дисплее появится надпись "P100".

- 2) Нажатием "MICROWAVE" или поворотом рукоятки  выберите комбинированный режим 1.

- 3) Чтобы подтвердить режим, нажмите "START", и на дисплее появится значение "C-1".

- 4) Поворотом рукоятки  установите время – на дисплее должно появиться значение "10:00".

- 5) Нажмите "START" – при этом начнется приготовление.

Примечания. По истечении половины установленной продолжительности приготовления под грилем дважды звучит звуковой сигнал.

Для улучшения качества приготовления под грилем готовящееся блюдо следует перевернуть и закрыть дверцу печи. Если установки не были изменены, то приготовление продолжится.

4. Быстрое включение

- 1) Когда печь находится в режиме ожидания, нажмите "START". При этом приготовление будет происходить при уровне мощности в 100%, а продолжительность приготовления при каждом дополнительном нажатии будет увеличиваться на 30 секунд – максимум до 95 минут.
- 2) В режимах микроволнового приготовления, гриля, комбинированном или при размораживании при каждом нажатии "START" продолжительность работы увеличивается на 30 секунд.
- 3) Когда печь находится в режиме ожидания, поворотом рукоятки  против часовой стрелки установите продолжительность микроволнового приготовления (которое будет происходить при уровне мощности в 100%) и нажмите "START", чтобы начать приготовление.

5. Размораживание по весу

- 1) Нажмите один раз "DEFROST BY WEIGHT".

- 2) Поворотом рукоятки  установите вес продукта от 100 до 2000 г.

- 3) Нажмите "START" – при этом начнется размораживание.

6. Размораживание по времени

- 1) Нажмите "DEFROST BY TIME".

- 2) Поворотом рукоятки  установите продолжительность размораживания.

- 3) Нажмите "START" – при этом начнется размораживание.

7. Автоматические режимы приготовления

Нажмите " **AUTO COOK** "

1) Поворотом рукоятки "  " вправо выберите автоматический режим от "А-1" до "А-10". Эти режимы соответствуют приготовлению пиццы, Мясо, Рыба, Овощи и т.д.

Разогревание

2) Нажмите " **START** " , чтобы подтвердить установку режима.

3) Поворотом рукоятки "  " установите примерный вес по приведенной ниже таблице.

4) Нажмите " **START** " – при этом начнется приготовление.

Пример: приготовление рыбы весом 350 г в автоматическом режиме.



1) Поверните рукоятку "  " по часовой стрелке, пока на дисплее не появится значение "А-4".

2) Нажмите " **START** " , чтобы подтвердить установку режима.

Код	Меню
А-1	Кофе
А-2	Овощи
А-3	Спагетти
А-4	Пирог
А-6	Рыба
А-7	Пицца
А-8	Мясо

8. Приготовление под грилем

Нажмите "MICROWAVE" один раз.



поворотом рукоятки  для выбора режима гриля. Нажмите "START" подтвердите установки. Затем с помощью рукоятки  установите время приготовления от 0:05 до 95:00. Еще раз нажмите "START", чтобы начать процесс приготовления.

Примечания. По истечении половины установленной продолжительности приготовления под грилем дважды звучит звуковой сигнал.

Для улучшения качества приготовления под грилем готовящееся блюдо следует перевернуть и закрыть дверцу печи. Если установки не были изменены, то приготовление продолжится.

9 Приготовление в режиме конвекция



Нажмите "MICROWAVE" один раз.

поворотом рукоятки  для выбора режима конвекция. Нажмите "START" подтвердите установки. Затем с помощью рукоятки  установите время приготовления от 0:05 до 95:00. Еще раз нажмите "START", чтобы начать процесс приготовления.

Примечание: можно выбрать температуру от 110 градусов до 200 градусов.

10 Приготовление в комбинированном режиме конвекции

Нажмите "MICROWAVE" один раз.

поворотом рукоятки  для выбора комбинированного режима конвекции. Нажмите "START" подтвердите установки. Затем с помощью рукоятки  установите время приготовления от 0:05 до 95:00. Еще раз нажмите "START", чтобы начать процесс приготовления.

Со-1: 73% для микроволнового приготовления,
27% для приготовления в режиме конвекция

Со-2: 58% для микроволнового приготовления,
42% для приготовления в режиме конвекция

Со-3 45% для микроволнового приготовления,
55% для приготовления в режиме конвекция

Со-4 30% для микроволнового приготовления,
70% для приготовления в режиме конвекция

11. Блокировка печи (защита детей)

Блокировка. Когда печь находится в режиме ожидания, нажмите "END/PAUSE " на 3 секунды. При этом раздастся длинный звуковой сигнал, подтверждающий включение блокировки. Если время установлено, оно отобразится на дисплее, если оно не установлено, на дисплее появится символ "

Отмена блокировки. Чтобы отменить блокировку, нажмите "END/PAUSE" " и удерживайте 3 секунды. Длинный звуковой сигнал подтвердит отмену блокировки.

12. Автоматическое подогревание

Нажмите " "AUTO COOK"

- 1) Поворотом рукоятки "  " вправо выберите вес режим А-5 - держать в тепле
- 2) Нажмите " "START" " , чтобы подтвердить установку режима.

Поиск и устранение неполадок

При возникновении нарушений в работе печи прежде, чем обращаться за помощью, выполните следующие проверки:

Нормально	
Микроволновая печь препятствует приему телевизора	При работе микроволновой печи могут возникать радио и телевизионные помехи. Они похожи на помехи, вызываемые работой небольших электрических устройств, таких как миксер, пылесос, фен. Это нормально.
Слабое освещение печи	При низкой мощности приготовления на микроволнах освещение печи может быть слабым. Это нормально.
Конденсация пара на дверце, выход горячего воздуха из вентиляции	При приготовлении из пищи может выходить пар. Большая часть его выводится через вентиляцию. Но часть его может конденсироваться на деталях печи, например, на дверце. Это нормально.
Печь включают случайно, без пищи в ней.	Запрещено запускать печь без наличия в ней пищи. Это очень опасно.

Неполадка	Возможная причина	Устранение
Печь не запускается	(1) Шнур питания неплотно включен.	Выключить из розетки. Снова включить через 10 секунд.
	(2) Перегорел предохранитель или сработал прерыватель цепи.	Заменить предохранитель или переналадить прерыватель цепи (ремонт выполняется специалистом нашей компании).
	(3) Неисправна розетка	Проверить розетку с помощью другого электрического прибора.
Печь не нагревает	(4) Дверца неплотно закрыта.	Хорошо закрыть дверь.
Стеклоплавильный поворотный столик издает шум во время работы печи	(5) На роликах и на дне печи накопилась грязь.	Для очистки грязных деталей прочистить «Обслуживание микроволновой печи».

СЛУЖБА ПОДДЕРЖКИ КЛИЕНТОВ Если невозможно определить причину нарушения в работе: отключите устройство (не подвергая его резкому воздействию) и обратитесь в Службу поддержки клиентов. **СЕРИЙНЫЙ НОМЕР ИЗДЕЛИЯ.** Где он находится? При обращении в Службу поддержки необходимо сообщить код изделия и его серийный номер (код из 16 знаков, начинающийся цифрой 3); его можно найти в гарантийном талоне или на заводской табличке на самом устройстве. Серийный номер поможет точно определить, помощь какого специалиста по ремонту необходима, и, таким образом, сократить затраты на вызов мастера.

Серийный номер состоит из 16 цифр. Первые 8 цифр – код модели. Следующие 4 цифры – дата производства (год, неделя). Последние 4 цифры – заводские номера.



Это устройство маркировано в соответствии с Европейской директивой 2002/96/ЕС, касающейся отходов электрического и электронного оборудования (WEEE). Правильная утилизация этого изделия поможет предотвратить отрицательные последствия для окружающей среды и здоровья человека; неправильная утилизация отходов может нанести вред как природной среде, так и самому человеку. Этот символ на изделии означает, что отслужившее свой срок изделие нельзя выбрасывать вместе с бытовыми отходами. Устройство следует доставить в специальный пункт сбора и утилизации электрического и электронного оборудования. Утилизация производится в соответствии с местными правилами и законами по охране окружающей среды и утилизации отходов. Более подробную информацию об утилизации и переработке этого изделия можно получить в муниципалитете, соответствующей коммунальной службе или в магазине, в котором было куплено это изделие.

УСЛОВИЯ ГАРАНТИЙНОГО ОБСЛУЖИВАНИЯ

УСЛОВИЯ ГАРАНТИЙНОГО ОБСЛУЖИВАНИЯ

Срок гарантии - 12 месяцев от даты продажи.

Во время гарантийного периода любой ремонт может быть выполнен только квалифицированным специалистом сервисного центра.

Перед началом ремонта прибор надо отключить от электросети, сняв предохранитель или вытянув шнур питания из розетки. Непрофессиональное вмешательство и ремонт аппарата опасны, они могут вызывать впечатление электрическим током и короткое замыкание; следовательно, не пытайтесь устранить неисправность самостоятельно. Оставьте эту работу специалистам или представителям сервисного центра. Если в работе аппарата возникли какие-то незначительные проблемы, проверьте с помощью следующих инструкций, или способны Вы управиться с ними сами. Визит специалиста из авторизованного сервисного центра должен быть оплаченным Вами, если будет установлено, что прибор не работает через неподобающее или небрежное использование. Храните инструкцию таким образом, чтобы она всегда была под рукой в случаи необходимости; если будете передавать прибор другому лицу, передайте также и инструкцию.

УСЛОВИЯ :

Сертификат

Гарантия действительна только при наличии действительного Гарантийного Сертификата.

Гарантийный сертификат не действителен при наличии в нем ошибок, исправлений или несоответствий.

В Сертификате должны быть заполнены пункты: название изделия, модель, серийный номер изделия, дата продажи, подпись продавца, печать торговой организации. При отсутствии даты продажи, срок гарантии автоматически убирается из даты изготовления устройства.

Транспортировка и хранение

Ни какие дефекты изделия, вызванные незаботливой транспортировкой и хранением изделия, не подлежат бесплатному гарантийному ремонту;

Установка и эксплуатация

Бесплатный гарантийный ремонт не проводится, если дефект изделия вызван: неправильным подключением изделия к источнику электро-, водо- и газоснабжение, а также несоответствие параметров вышеуказанных источников параметрам, которые предъявляются обязательными

Государственными стандартами и Инструкцией по эксплуатации.

Эксплуатация изделий, подключенных к сети 220В без заземления, а также подключенных к источнику водоснабжения без отдельного крана подачи воды к изделию является существенным нарушением Инструкции по эксплуатации и может быть основанием для снятия изделия с гарантийного обслуживания. Использование прибора не в соответствии с Инструкцией, а также неправильной эксплуатацией, что вызывало появление механических и других видов дефектов;

Использование изделия не в соответствии с его прямым назначением или не в домашних условиях.

При нарушении пломбирования и по другим причинам, которые не зависят от завода-производителя
Небрежность при хранении, эксплуатации и транспортировке владельцем, торговой или транспортной организацией.

в случае потери гарантийного талона или чека, владелец извлекается права на бесплатное сервисное обслуживание

в случае подключения техники не сертифицированным сервисным центром, изделие снимается из гарантии.

Ремонт

Бесплатный гарантийный ремонт не проводится, если изделие:

следы постороннего вмешательства или ремонта не уполномоченными лицами;

Имеет не санкционированные фирмой изменения конструкции или неприемлемые комплектующие;

Имеет повреждения, вызванные непредсказуемыми явлениями и действиями стихий;

Имеет повреждение, вызванные использованием нестандартных материалов и устройств;

Имеет повреждения, вызванные попаданием в середину изделия посторонних предметов, животных или насекомых;

Не имеет серийного номеру или его невозможно установить;

Имеет некомплектность после его продажи;

Имеет механические повреждения(стеклянные и пластиковые изделия);

Гарантия не распространяется на расходные материалы и аксессуары.

Ответственность

Фирма не несет ответственность за убытки причиненные Вам или окружающим в связи с несоответственным использованием прибора.

Введение изделия в эксплуатацию и доработку сетей электро-, водо- и газоснабжение для совместимости с изделием не является зоной ответственности Фирмы и Фирмой не оплачивается.

В случае возникновения любых проблем с вашим прибором, перед тем как вызывать мастера, проверьте правильность установки и функционирования в соответствии с инструкцией. Оплату вызова мастера Вы будете проводить за свой счет, если изделие было в рабочем состоянии или было неправильно установлено, или неправильно использовалось.

За качество гарантийного ремонта ответственность несет обслуживающая организация (служба сервиса). ДОПОЛНИТЕЛЬНУЮ ИНФОРМАЦИЮ ОТНОСИТЕЛЬНО ПРОДУКЦИИ МАРКИ SANDY ВЫ МОЖЕТЕ ПОЛУЧИТЬ НА САЙТЕ

WWW.CANDY.UA

ЗА ТЕЛЕФОНОМ ГОРЯЧЕЙ ЛИНИИ

044 220 12 89

Город	Сервисный центр	Адрес	Телефон
Алчевск	СЦ "Булат-Сервис"	94204,г.Алчевск, ул. Белинского 11	(06442) 2-58-09, 4-84-01
Белая Церковь	КПП Сервис-Мастер	09100 г. Белая Церковь, ул. Вокзальная 5	(0456)33-29-44
Винница	„ИНТЕРСЕРВИС“	21000, ул Келецкая, 61А	(0432) 69-95-73,69-91-93
Винница	СЦ „Специалист“	21021 г. Винница ул. Порики 1	(0432) 57-91-91, 50-91-91
Винница	СЦ Скормаг-Сервис	21030 Винница, пр. Юности, 16	(0432) 46-43-93, 46-82-13, 51-92-52 , 51-92-54
Днепродзержинск	СЦ "Росток"	51934, Днепродзержинск, пр. Ленина, 66, СЦ "Росток"	(0569) 53-54-80, (067) 363-29-29
Днепропетровск	„ИНТЕРСЕРВИС“	49101, пр-т Кирова, 59	(0562) 34-67-05, 31-29-57
Днепропетровск	СЦ Меридиан (Фокстрот)	49000,г.Днепропетровск, ул. Ширшова, 16	(056) 370-55-73, 778-24-68
Донецк	СЦ "ФОКСТРОТ"	ул. 230 Стрелковой дивизии, 2 Б (вход со двора)	(062) 307-92-90
Евпатория	ТОВ „НК-Центр“	97401, пр.Перемоги, 67	(06569) 4-47-74
Житомир	КАРТАЛ	10001, ул. Киевская, 106	(0412) 41-27-97
Житомир	Профмастер	г. Житомир, ул. Л. Украинки, 2	(0412) 42-22-54
Запорожье	"Альфатехноцентр"	69002 вул. Дзержинського, 83	(061)212-03-03
Запорожье	ЗФ ООО ИНТЕРСЕРВИС	69095, ул.Гоголя, 175	(061)220-65-96, 787-50-51
Запорожье	Маэстро	69006, Запорожье, ул.Малая, 3	(061) 270-40-94, (061) 224-58-58
Запорожье	НАШ СЕРВИС	ул. 40 лет Советской Украины 65	(061) 224-62-46
Ивано-Франковск	ЧП Волков	76491, г. Ивано-Франковск, ул. Вовчинецкая, 223	(0342)71-28-13
Ильичевск	Наш Сервис	Одесская обл., Овидиопольский р-н, с. Мизикевича, ул. Пивоварная 59А	(048) 716-79-95
Керчь	ф. ЧП Фокскрымсервис	98300 г.Керчь, ул.Советская д.15	(06561) 2-30-62
Киев	Наш Сервис	04060, г. Киев, ул. Щусева, 44	0800-500-153
Киев	ООО ДТС	04218, ул. Кибальчича 2а	(044) 501-91-34, 542-79-40, 542-93-65
Киев	РАВИС	ул. Героев Днепра 2а	0-800-504-504
Кировоград	КФ ООО ИНТЕРСЕРВИС	25015, вул. Короленко, 2	(0522) 35-79-23
Кировоград	СЦ "Оптрон"	25006, г.Кировоград, пр-т Коммунистический, 1	(0522) 24-96-47, 24-45-22, (098) 0804138, (066) 16
Кировоград	Техномир	ул. Васнецова 8	(0522) 36-10-14
Кишинев	СЦ „ROLLING INTERNATIONAL“	MD2009 вул. Фередулуй, 4/6	(0-0-373-22) 870536, 870837
Коростень	ЧП Авторитет	ул. Кирова 28	(04142) 5-06-27
Краматорск	Валдис сервис	ул.Парковая 15	06264-56-4-56, 06264-4-19-66
Краматорск	Элма сервис	Бул.Краматорский 3	(06264) 5-93-89
Красноград	"Бытрадиотехника"	80105 ул. Сокальская, 6	(03249)2-25-63
Кременчуг	ЧП Шамрай	ул. Переяславская 55	(0536) 74-72-10, (0536) 74-71-53
Кривой Рог	„ИНТЕРСЕРВИС“	50064, ул. Косиора, 64-7	(056) 440-07-79,(056) 440-01-19
Кривой Рог	АСЦ "Фокстрот".	50103, г. Кривой Рог, ул. Революционная, 73	(056) 440-07-64
Лубны	ФЛП Коханенко	37500 ул. Радянская, 4/3	(050)457-49-65

Луганск	СЦ "Восточный"	ул. Ломоносова, 96-ж	0642) 33-02-42, 33-11-86
Луцк	СЦ Ваш Мастер	пр-кт Победы 22	тел. (0332) 23-01-03
Львов	Екосервіс Лева	79008, вул. Вінниченка, 30	(032) 297-55-57
Львов	СЦ "Милениум"	79040, ул. Курмановича 9	(032)267-07-10
Львов	ТОВ „РОСИМПЕКС“	79034, ул.Шереневича, 28	(032) 239-55-77
Львов	ШАНС	ул. Владимира Великого 2	(032) 247-14-99
Макеевка	СПД Гордейчук В.А	Донецкая обл., г.Макеевка, ул генерала Данилова 71а	(062) 327-51-23
Мариуполь	ООО "Лотос"	87500 г Мариуполь бр. 50-лет Октября, 32/18	(0629) 49-300-5, 49-300-6,
Мариуполь	СЦ „Марсервис“	87500, пр-т Metallургов, 94	(0629) 41-06-60, 41-06-50
Мелитополь	Атлант Сервис	ул. Бронзоса 107	(0619) 43-42-41
Мукачево	АСЦ "Гарант Мукачево"	89600,г.Мукачево, ул. Береговская окружная,12	(03131)2-33-33
Николаев	„ИНТЕРСЕРВИС“	54008, Внутрикварт.проезд, 2	(0512) 58-06-47
Николаев	СЦ "Николаев-Фокстрот"	54003, г.Николаев, ул. Буденного 44-а	(0512) 55-29-04
Никополь	ПП "Ликс"	53213, Днепропетровская обл., г. Никополь, ул. Карла Либкнехта 167	(0566) 65-00-89, (099) 200-56-83, (093) 918-39-62
Новая Каховка	СЦ "Электрон"	74900 ул. Горького, 48	(05549)7-83-98
Новомосковск	Интерсервис	ул. Сучкова 54	(05693) 7-57 96
Одесса	ОФ СП ТРАНС СЕРВИС	65029, ул. Новосельского, 64	(048) 777-11-40
Одесса	Фокстрот-Сервис-Одесса, Площадка 1	65029,ул. Транспортная 7-Е	(048) 784-20-85 , 784-20-86
Одесса	Фокстрот-Сервис-Одесса, Площадка 2	65029 ул. Базарная, 76	(0482)37-21-92
Павлоград	Лотос (Интерсервис)	51400, Павлоград, ул.Шевченко, 67	(05632) 6-15-54, 6-23-42
Павлоград	ПгФ ООО ИНТЕРСЕРВИС	ул. Днепрвская 172 Б	(05632) 6-15-54, 6-23-42
Павлоград	СЦ "Пинфок"	51404 Павлоград, ул.Днепровская, 73 Б	(05632) 3-11-93
Полтава	„ИНТЕРСЕРВИС“	36023, ул. Степного фронта, 29	((0532) 69-42-62, 50-98-89
Полтава	Айкон-Сервис	пл. Независимости 20	(0532)50-67-89
Полтава	НВО „ПРОМЭЛЕКТРОНИКА“	34022, ул. Фрунзе, 66	(0532) 57-21-66
Ровно	Малитек	пр-кт. Мира 11	(0362) 64-97-77
Ровно	РАДИОМАСТЕРСКАЯ	33000 г. Ровно ул. Почтовая 2	(0362) 22-68-19
Ромны	ПП Строй	ул. Калнишевского,34	(05448)2-17-48
Севастополь	ООО ПАНОРАМА-С	99053, ул. Руднева, 7	(0692) 45-01-88
Севастополь	СЦ ДИАДЕМА	99008, ул. Пожарова, 26	(0692) 55-56-43, 45-36-99
Северодонецк	"ПП СДРТ"	93400, Луганська обл., м. Северодонецк, вул. Курчатова 19 Б	(06452) 2-78-53/ 2-38-28
Северодонецк	СЦ "Электронные системы"	93400,ул. Федоренко, 20А	(06452) 44385, (06452) 45183
Симферополь	НК-центр	95001 ул. Некрасова, 17/1	(0652)54-47-71
Симферополь	РСЦ Фокстрот	95040, г. Симферополь, ул.Балаклавской,68	050-344-71-83
Стаханов	АСЦ "Альбит"	94000 ул. Кирова, 15	(06444)4-02-89
Сумы	"Эльф"	40000, Суми, вул. Петропавлівська, 86/1	(0524) 660-300, 650-340, 655-510
Сумы	СЦ "Сигма-сервис"	Инд.40024,г.Сумы, ул.Прокофьва 19.	(0542) 36-50-58

Тернополь	СЦ "Репорт-сервис"	46000, пр. Служи, 39	(0352)511247
Тирасполь	СЦ "Бриз-груп"	3300 Молдова, г Тирасполь, пер. Набережный, 1	(373) 533-77202
Ужгород	Милениум	88007, ул. Гагарина 101	(031) 266-12-97
Умань	СЦ Ремонт Сервис	ул. Шевченка 23А	(04744) 4-28-80
Феодосия	ЧП Фокскрымсервис филиал	49000, г. г. Феодосия, ул. Базарная, 4	(06562) 3-12-84
Харьков	ООО "Транс Сервис",	61002, ул. Иванова, 24	(057), 7-142-472, 7-588-563, 7-192-116
Харьков	РСЦ ФОКСТРОТ-СЕРВИС	61125 г. Харьков, ул. Вернадского, 2	(057) 758-10-39, 758-10-40
Херсон	„ИНТЕРСЕРВИС“	ул. Карбышева, 28А	(0552)43-40-33
Херсон	ООО "Ремонт и Сервис"	73027, г. Херсон, ул. Рабочая 66	(0552) 48-58-88, 48-50-00
Хмельницкий	ООО ТРИТОН ЛТД	28009, ул. Курчатова, 18	(0382) 78-37-73
Хмельницкий	Сервисный центр "Радиодонор"	29009, г. Хмельницкий, переулок Ипподромный 2	(0382)704-700, 66-46-16
Черкассы	"ТЕХНО-ХОЛОД"	18000, ул. Громова, 146, оф. 102	(0472) 56-98-68
Черкассы	"Фабрика бытового сервиса"	18000, ул. Ильина, 605	(0472) 383-124, (063) 624-24-43
Черкассы	ЕВРАЗИЯ-С	18023, ул. Одесская, 8	(0472) 66-36-53
Черкассы	СЦ Сервисный Центр	г. Черкассы, ул. Ильина 204	(0472) 45-45-86
Чернигов	РСЦ Фокстрот	14000, Чернигов, Шевченко 4	(046) 267-58-58
Черновцы	СЦ "Электросервис-Черновцы"	58003, г. Черновцы, ул. Л. Кобылицы, 105	(0372) 554869, (050) 4345529
Черновцы	Фокстрот Сервис	58000, г. Черновцы ул. Головна 265	(0372) 58-43-01
Шостка	КП ТД "БЕРЕЗКА-СЕРВИС"	41100 г. Шостка, Сумская обл., ул. Рабочая д. 5	(05449)4-07-07
Энергодар	СЦ Термолайн	ул. Воинов Интернационалистов 32	(06139) 6-80-61
Ялта	"Ликс-Лайн"	98600 ул. Дзержинского, 15	(0654) 27-67-86, (095) 066-85-56, (097) 242-72-97

Candy

Мікрохвильова піч

Інструкція з експлуатації

Модель: EGO-C 25 DCS

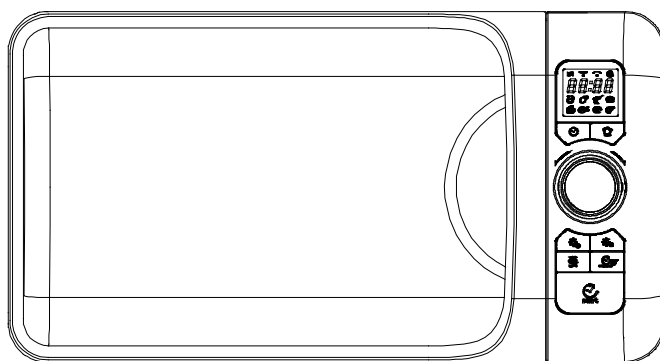

Перед експлуатацією даної мікрохвильової печі уважно прочитайте дану інструкцію. Ваша піч слугуватиме Вам багато років, якщо Ви дотримуватиметесь вказівок .

ЗБЕРІГАЙТЕ ЦЮ ІНСТРУКЦІЮ

Цей пристрій відповідає сучасним вимогам правил безпеки . Також доводимо до Вашого відома, що цей виріб сертифікований згідно з вимогами безпеки органом по сертифікації промислової продукції Державним комітетом України з питань технічного регулювання та споживчої політики державна система сертифікації УкрСЕПРО.

ЯК УНИКНУТИ ОПРОМІНЕННЯ МІКРОХВИЛЯМИ

- (a) Не намагайтеся користуватися мікрохвильовою піччю при відкритих дверцятах, оскільки при цьому Ви ризикуєте зазнати шкідливого впливу мікрохвильової енергії. Стежте за тим, щоб не пошкодити й не зіпсувати внутрішні захисні замки;
- (b) Не вставляйте ніяких предметів між дверцятами печі й передньою панеллю. Не допускайте скупчення залишків їжі чи мийних засобів на ущільнювальних поверхнях;
- (c) **УВАГА:** Не користуйтеся піччю, якщо вона пошкоджена. Особливо важливо, щоб дверцята закривалися добре і не були пошкоджені. Ремонт дверцят повинні виконувати тільки кваліфіковані фахівці.

ДОПОВНЕННЯ

Якщо не доглядати за чистотою пристрою, його поверхня може зіпсуватись. Це може вплинути на термін експлуатації пристрою та призвести до небезпечної ситуації.

Технічні характеристики

Модель:	EGO -C25DCS
Джерело живлення:	230-240 В ~50 Гц
Споживана потужність (мікрохвиль):	1400 Вт
Споживана потужність (конвекція):	1950 Вт
Споживана потужність (гриль)	1000 Вт
Місткість печі:	25 л
Діаметр обертової підставки:	Ø270 мм
Зовнішні розміри:	498x410x291 мм
Вага без упаковки:	близько 15.7 кг

ВАЖЛИВІ ІНСТРУКЦІЇ З БЕЗПЕКИ

УВАГА!

При використанні Вашого пристрою з метою зниження ризику виникнення пожежі, ураження електричним струмом, отримання тілесних ушкоджень або надмірного опромінення СВЧ-хвилями, дотримуйтеся основних застережень, зокрема таких:

1. **УВАГА:** Не можна нагрівати рідини або їжу в герметичних упаковках, тому що це загрожує вибухом.
2. **УВАГА:** Лише кваліфікований фахівець може зняти покриття, що захищає від впливу мікрохвильової енергії.
3. **УВАГА:** Дітям дозволено користуватися мікрохвильовою піччю без нагляду лише у випадку надання відповідних інструкцій, щоб вони могли користуватися нею в безпечному режимі та розуміли увесь ризик у разі неправильного використання.
4. **УВАГА:** При використанні мікрохвильової печі в комбінованому режимі дітей не можна залишати без нагляду дорослих через високу температуру (лише для серій з грилем).
5. Використовуйте тільки спеціально призначений для мікрохвильової печі кухонний посуд.
6. Підтримуйте мікрохвильову піч у чистоті та не залишайте в ній залишків їжі.
7. Прочитайте та дотримуйтеся цього застереження: «ЯК УНИКНУТИ ОПРОМІНЕННЯ МІКРОХВИЛЯМИ».
8. При нагріванні їжі в пластикових або паперових контейнерах контролюйте ситуацію усередині печі. Це знизить ризик виникнення вогню в печі.
9. Помітивши усередині печі дим, вимкніть пристрій або відключіть його від мережі, не відчиняючи при цьому дверцята. Це допоможе уникнути загоряння.
10. НЕ пересмажуйте їжу.
11. НЕ використовуйте мікрохвильову піч для зберігання в ній будь-чого. НЕ зберігайте в печі такі предмети, як хліб, булочки тощо.
12. Зніміть закріплюючий дріт та металеві ручки з паперових чи пластикових контейнерів/ пакетів перед тим, як помістити їх усередину.
13. Установіть або розмістіть мікрохвильову піч відповідно до інструкцій установлення.
14. Не готуйте в печі яйця в шкарлупі, навіть після завершення нагрівання/ готування це загрожує вибухом.
15. Використовуйте пристрій тільки для тих цілей, для яких він призначений, дотримуючись зазначених настанов. НЕ поміщайте хімічні речовини всередину печі. Піч призначена для підігрівання, але не для промислового чи лабораторного використання.
16. У разі пошкодження мережевого шнура виробник, представник сервісної служби або кваліфікований фахівець має замінити його для уникнення небезпеки.
17. НЕ зберігайте/ використовуйте піч поза приміщенням.
18. НЕ використовуйте піч поблизу води, мокрих покриттів або басейну.
19. Під час роботи пристрою температура доступних поверхонь може бути високою. Будьте обережні, щоб не пошкодити мережевий шнур. Тримайте мережевий шнур подалі від гарячих поверхонь і в жодному випадку не накривайте мікрохвильову піч.
20. НЕ допускайте, щоб мережевий шнур звисав з краю стола або стійки.
21. Недотримання чистоти мікрохвильової печі може призвести до пошкодження поверхні, що негативно впливає на строк експлуатації пристрою та призводить до небезпечної ситуації.
22. Щоб уникнути опіків необхідно струшувати пляшки і баночки з дитячим харчуванням, а також перевіряти їхню температуру, перед тим як дати продукт дитині.
23. Під час нагрівання напоїв у СВЧ печі може статися так, що вони почнуть бурхливо кипіти після вимкнення печі, тому будьте обережні, виймаючи посуд.

Як знизити ризик ураження електричним струмом при встановленні заземлення

ЗАГРОЗА

Ризик ураження електричним струмом. Доторкання до деяких внутрішніх елементів може призвести до серйозних травм або смерті. НЕ розбирайте цей пристрій.

УВАГА

Ризик ураження електричним струмом. Неправильне використання заземлення загрожує ураженням електричним струмом. НЕ вставляйте штепсельну вилку в розетку, поки пристрій не буде належним чином встановлений та заземлений.

Провід в цій кабельній магістралі має колір у відповідності з наступним кодом:
Зелений і жовтий = ЗЕМЛЯ
Синій = НЕЙТРАЛЬНО
Коричневий = ФАЗА

ОЧИЩЕННЯ

Упевніться в тому, що мікрохвильова піч від'єднана від джерела електроживлення.

1. Після використання печі очистіть її всередині за допомогою злегка зволоженої ганчірки.
2. Очистіть приладдя звичайним способом у мильній воді.
3. Якщо корпус дверцят, затвор та суміжні деталі брудні, обережно очистіть їх за допомогою вологої ганчірки.

РАДІО ПЕРЕШКОДИ

Експлуатація мікрохвильової печі може спричинити перешкоди у вашому радіо, ТБ.

Перешкоди можливо зменшити або усунути шляхом прийняття таких заходів:

1. Почистити двері і ущільнювальну поверхню печі.
2. Змінити орієнтацію приймаючої антени радіоприймача або телевізора.
3. Перемістити мікрохвильову піч подал від приймача.
4. Підключіть мікрохвильову піч в іншу розетку.

Цей пристрій повинен бути заземлений. У випадку замикання, заземлення знижує ризик ураження електричним струмом, тому що струм може піти по запасному проводу. До цього пристрою додається шнур із заземленим проводом і заземленою вилкою. Вилка приєднується до розетки, що має бути встановлена й заземлена відповідним чином.

Якщо Вам незрозумілі інструкції із заземлення або є сумніви, чи пристрій заземлений належним чином, проконсультуйтеся із кваліфікованим фахівцем. Слід використовувати подовжувальний шнур, використовуйте лише 3-жильний подовжувальний шнур, що має 2-штекерну вилку з контактом та 2-ма пластинами заземлення. Двоконтактна розетка з проводом або виводом/ виводами заземлення має точно підходити до вилки пристрою.

1. Для зниження ризику внаслідок заплутування або спотикання об довгий шнур, передбачено короткий шнур електроживлення.
2. Якщо використовується комплект довгого шнура або подовжувальний шнур:
 - 1) нанесені розрахункові електричні параметри комплекту шнура або подовжувального шнура мають бути принаймні такими, як і розрахункові електричні параметри пристрою;
 - 2) подовжувальний шнур повинен бути 3-жильним шнуром з заземленням;
 - 3) потрібно розмістити довгий шнур таким чином, щоб він не тягнувся через верх стійки або столу, де його можуть ненавмисно зачепити діти.

КУХОННИЙ ПОСУД

УВАГА

Ризик ураження електричним струмом

Лише кваліфікований фахівець може здійснювати ремонт, пов'язаний зі зняттям покриття, що захищає від впливу мікрохвильової енергії.

Дивіться інструкції в розділі «Матеріали, що можуть використовуватися в мікрохвильовій печі» або «Матеріали, що не можуть використовуватися в мікрохвильовій печі».

Звичайно, це може бути неметалевий посуд. Він є небезпечним для використання у мікрохвильовій печі. Якщо ж сумніваєтесь, Ви можете перевірити цей посуд згідно з наданою нижче процедурою.

Перевірка посуду:

1. Поставте чашку холодної води (250 мл) у піч разом з посудом, який Ви хочете перевірити.
2. Увімкніть піч на максимальну потужність на 1 хвилину.
3. Обережно доторкніться до посуду. Якщо порожній посуд сильно нагрівся, то його не рекомендується використовувати.
4. **НЕ перевищуйте часу нагрівання 1 хв.**

Матеріали, що можуть використовуватися в мікрохвильовій печі

Примітки щодо посуду

Алюмінієва фольга	Лише для обгортання. Може використовуватися в невеликих кількостях для захисту окремих ділянок їжі від підгорання. Якщо фольга розташована занадто близько до стінки печі або якщо використовується занадто багато фольги, Може виникнути електрична дуга. Тому фольга має бути розміщена на відстані не менш ніж 1 дюйм (2,5 см) від стінок печі.
Термостійкий посуд	Дотримуйтесь інструкцій виробника. Дно термостійкого посуду повинно бути не менше ніж на 3/16 дюйма (5 мм) вище обертового столика. Неправильне використання обертового столика може призвести до його пошкодження.
Столовий посуд	Лише безпечний від впливу мікрохвиль. Дотримуйтесь інструкцій виробника. НЕ використовуйте тріснуті або обламані тарілки.
Скляні контейнери	Завжди знімайте кришку. Використовуйте для нагрівання їжі тільки до теплого стану. Більшість скляних посудин не є термостійкими та можуть розколотись.
Скляний посуд	Лише термостійкий скляний посуд. Упевніться, що він не має металевих оздоблення. НЕ використовуйте тріснуті або обламані тарілки.
Пакели для приготування в печі	Дотримуйтесь інструкцій виробника. НЕ закривайте за допомогою металевих затяжок. Зробіть отвори для випаровування.
Паперові тарілки та склянки	Використовуйте лише для короткочасного приготування/ розігрівання. Не відходьте від печі під час приготування їжі.
Паперові рушники	Використовуйте для накривання їжі з метою повторного нагрівання або поглинання вологи. Використовуйте лише для короткочасного приготування під наглядом.
Пергаментний папір	Використовуйте, як покриття, для запобігання розбризкуванню або обгортку для пропарювання.
Пластик	Лише безпечний від впливу мікрохвиль. Дотримуйтесь інструкцій виробника. Має бути позначений як «Безпечно для мікрохвильової печі» ("Microwave Safe"). Деякі пластикові контейнери можуть пожолобитися, оскільки їжа всередині стає гарячою. В «пакетах для варіння», а також щільно закритих пластикових пакетах слід зробити отвори, як зазначено на упаковці.
Пластикові упаковки	Лише безпечна від впливу мікрохвиль. Використовуйте для накривання їжі під час приготування, для зберігання вологи. Не допускайте, щоб пластикова упаковка контактувала з їжею.
Термометри	Лише безпечний від впливу мікрохвиль (термометр для м'яса та сирупу).
Вощений папір	Використовуйте як покриття для того, щоб запобігти розбризкуванню та зберегти вологу.

Матеріали, що не можуть використовуватися в мікрохвильовій печі

Примітки щодо посуду

Алюмінієва тарілка	Може спричинити утворення електричної дуги. Перемістіть їжу на тарілку, захищену від мікрохвиль.
Картонна коробка для їжі з металевою ручкою	Може спричинити утворення електричної дуги. Перемістіть їжу на тарілку, захищену від мікрохвиль.
Металевий посуд або посуд з металевою обробкою	Метал захищає їжу від мікрохвильової енергії. Металеве оздоблення може спричинити утворення електричної дуги.
Металевий закріплюючий дріт	Може спричинити утворення електричної дуги та займання в печі.
Паперові пакети	Можуть спричинити займання в печі.
Пінопласт	При високій температурі пінопласт може розплавитись або забруднити рідину всередині.
Дерево	У разі використанні дерева в мікрохвильовій печі воно висохне та може розколотися або тріснути.

УСТАНОВЛЕННЯ ПЕЧІ

Назви частин печі та приладдя

Вийміть мікрохвильову піч та всі матеріали з картонної коробки та з камери печі.

Мікрохвильова піч постачається з таким приладдям:

Скляний столик	1
Кільце обертового столика в зборі	1
Інструкція з експлуатації	1

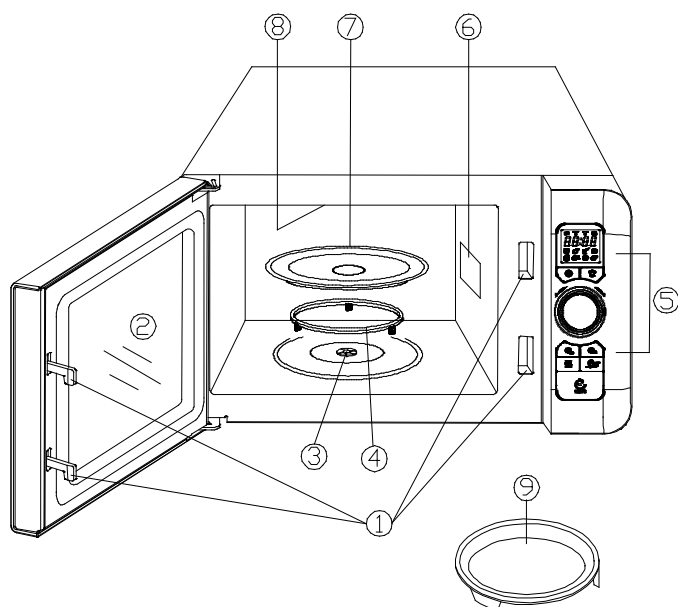

- 1) Безпечна система блокування дверцят
- 2) Оглядове віконце
- 3) Вал обертового столика
- 4) Кільце обертового столика в зборі
- 5) Панель керування
- 6) Хвильовід
- 7) Скляний столик
- 8) Гриль
- 9) Металевий підон

Якщо дверцята відчинені під час процесу, вимкніть мікрохвильову піч.

Установлення обертового столика



- Ніколи не перевертайте скляний столик. Скляний столик ніколи не повинен бути затиснутим.
- Під час приготування їжі потрібно завжди використовувати разом скляний столик і кільце обертового столика в зборі.
- Завжди кладіть будь-яку їжу та посуд з їжею на скляний столик.
- Якщо скляний столик або кільце обертового столика в зборі трісне або поламається, зверніться до найближчого до Вас авторизованого фірмового сервісного центру.

Установлення печі на поверхню стійки

Вийміть всі пакувальні матеріали та приладдя. Перевірте піч на будь-які пошкодження, такі як вм'ятини або зламані двері. Не встановлюйте пошкоджену мікрохвильову піч.

Камера: Вийміть будь-яку захисну плівку, яку Ви знайдете на поверхні камері мікрохвильової печі.
Не знімайте захисне світло-коричневе покриття Mica, що прикріплене до камери печі для захисту магнетрона.

Установлення

1. Виберіть поверхню рівня, де достатньо відкритого простору для впускних та/ або випускних отворів.



- (3) Блокування впускних або/ та випускних отворів може призвести до пошкодження печі.
- (4) Розмістіть піч якомога далі від телевізора. Під час роботи печі можуть виникнути перешкоди в телевізійному або радіо прийомі.
2. Увімкніть вилку в стандартну домашню розетку. Переконайтеся, що напруга та частота такі самі, як і напруга та частота на ярлику з номінальними характеристиками.

УВАГА: Не розміщуйте піч над верхньою частиною кухонної плити або над іншими екзотермічними пристроями. Якщо піч знаходиться біля або над джерелом тепла, вона може бути пошкоджена і гарантія буде анульована.

Мінімальний проміжок між піччю та будь-якою суміжною стіною повинен бути як мінімум 3 дюйма (7,5 см). Один бік має бути відкритий.

- (1) Залиште не менш ніж 12 дюймів (30 см) вільного простору над верхньою панеллю печі.
- (2) Не знімайте ніжки з нижнього боку печі.

Доступна поверхня може бути гарячою під час роботи печі.



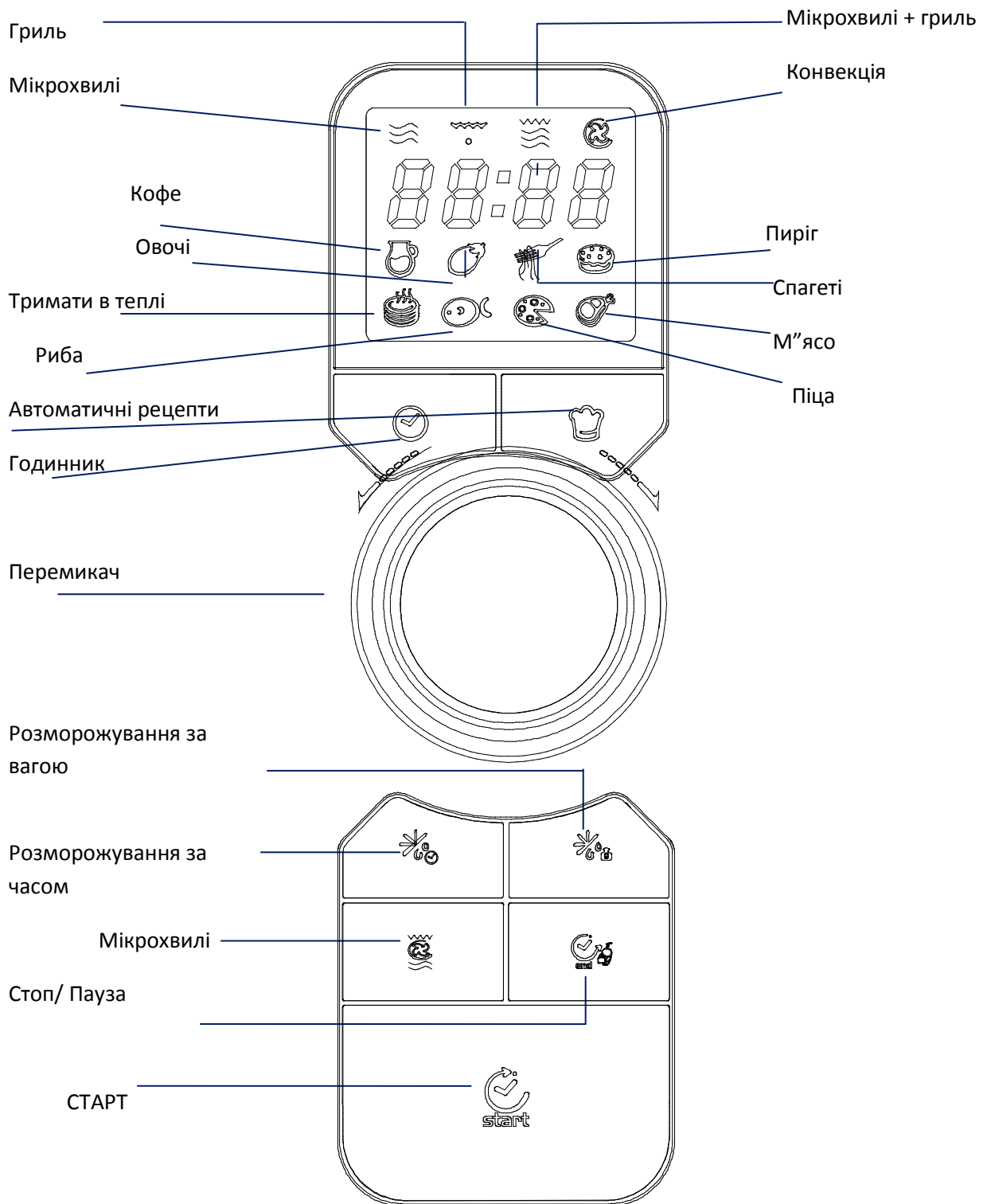

ІНСТРУКЦІЯ З ЕКСПЛУАТАЦІЇ

Для задоволення Ваших вимог у приготуванні в цій мікрохвильовій печі використовується найсучасніше електронне керування для налаштування параметрів.

1. Установлення годинника

Коли мікрохвильову піч підключено до розетки, на дисплеї висвітиться «0:00» та пролунає звуковий сигнал.

1) Натисніть кнопку «**CLOCK**» для вибору 12-годинного або 24-годинного режиму.

24H

2) Поверніть поворотний регулятор «» для встановлення часу в годинах, що має бути в межах 0--23 (24-годинний режим) або 0--12 (12-годинний режим).

9:00

3) Натисніть кнопку «**START**» та індикатор хвилин буде мерехтіти.

9:00

4) Поверніть «» для встановлення часу в хвилинах, що має бути в межах 0--59.

9:58

5) Натисніть кнопку «**START**» для завершення встановлення часу.

2. Мікрохвильове приготування

Натисніть кнопку «**MICROWAVE**» декілька разів для вибору бажаної функції.

Поверніть «», щоб обрати час приготування. Натисніть «**START**» для початку приготування.

Приклад: Якщо Ви бажаєте готувати їжу при 60% потужності мікрохвиль протягом 5 хв., послідовно виконайте такі операції:

1) Натисніть кнопку «**MICROWAVE**» один раз, і на дисплеї відобразиться «P100» і висвітиться індикатор

P 100



2) Натисніть кнопку «**MICROWAVE**» ще один раз, щоб установити рівень потужності 60%, на дисплеї відобразиться «P60». Натисніть кнопку «**START**»

3) Поверніть «» для встановлення часу приготування, доки на дисплеї не відобразиться «5:00»
(Максимальний час приготування становить 95 хв.)

4) Натисніть «**START**»

3. Приготування в режимі грилю

1) Натисніть кнопку «**MICROWAVE**» один раз

2) Поверніть «» для вибору режиму грилю, буде мерехтіти і висвітиться «».

3) Натисніть «**START**» для підтвердження.

4) Поверніть «» для встановлення часу приготування. (Максимальний час приготування становить 95 хв.)

5) Натисніть «**START**»

Примітка: Коли час приготування в режимі грилю досягає половини встановленого, мікрохвильова піч зупиниться і пролунає подвійний звуковий сигнал, щоб перегорнути їжу. Якщо дверцята печі зачинені, то пристрій продовжуватиме працювати.

4. Приготування в комбінованому режимі (гриль)

1) Натисніть кнопку «MICROWAVE» один раз.

2) Поверніть «» для встановлення комбінованого режиму.

3) Натисніть «START» для підтвердження необхідного Вам режиму.

4) Поверніть «» для встановлення комбінованого режиму. Висвітлиться Co-1 або Co-2.

5) Натисніть «START» .

6) Поверніть «» для встановлення необхідного часу 15:00.

7) Натисніть «START» для початку приготування.

Co-1: 30% для мікрохвильового приготування, 70% для приготування в режимі гриль

Co-2: 55% для мікрохвильового приготування, 45% для приготування в режимі гриль

5. Приготування в комбінованому режимі (конвекція)

1) Натисніть кнопку «MICROWAVE» один раз.

2) Поверніть «» для встановлення комбінованого режиму.

3) Натисніть «START» для підтвердження необхідного Вам режиму.

4) Поверніть «» для встановлення комбінованого режиму. Висвітлиться Co-1 або Co-2 або Co-3 або Co4.

5) Натисніть «START» .

6) Поверніть «» для встановлення необхідного часу .

7) Натисніть «START» для початку приготування.

Co-1: 73% для мікрохвильового приготування, 27% для приготування в режимі конвекція



Co-2: 58% для мікрохвильового приготування, 42% для приготування в режимі конвекція

Co-3: 45% для мікрохвильового приготування, 55% для приготування в режимі конвекція

Co-4: 30% для мікрохвильового приготування, 70% для приготування в режимі конвекція

6. Приготування їжі з використанням конвекції

1) Натисніть кнопку «MICROWAVE» один раз.

2) Поверніть «» для вибору режиму з використанням конвекції. «°C» буде мерехтіти і висвітлиться «».

Щоб вибрати температуру конвекції, слід утримуючи повертати поворотний регулятор.

Примітка: можна вибрати температуру від 110 градусів до 200 градусів.

3) Натисніть «START» для підтвердження.

4) Поверніть «» для вибору режиму 160 градусів

5) Натисніть «START» для початку попереднього підігрівання. Коли настане час розігрівання, двічі пролунає звуковий сигнал, щоб нагадати Вам, що вже слід поставити їжу в піч. Температура розігрівання висвітлиться та буде мерехтіти.

6) Поверніть «» для встановлення необхідного часу 15:00.

7) Натисніть «START» для початку приготування.

7. Функція Швидкий старт

Дана функція використовується для програмування роботи микровхвильової пічі на 100% потужності .

У режимі очікування натисніть START у швидкій послідовності, щоб встановити час приготування. Максимальний час приготування становить 10 хвилин. Піч почне працювати автоматично.

8. Розморожування за вагою

1) Натисніть «DEFROST BY WEIGHT» один раз.

2) Поверніть «» для вибору ваги продукту.
Вага має бути в межах 100-1800 г.

3) Натисніть «START» для початку розморожування.

9. Розморожування за часом

1) Натисніть кнопку «DEFROST BY TIME»

2) Поверніть «» для вибору часу розморожування продуктів.
Максимальний час установлення становить 95 хв.

3) Натисніть «START» для початку розморожування.

10. Режим автоматичного приготування

1) Натисніть AUTO COOK

2) Повертайте послідовно «» для вибору бажаного режиму;

Код	Меню
A-1	Кофе
A-2	Овочі
A-3	Спагеті
A-4	Пиріг
A-6	Риба
A-7	Піца
A-8	М'ясо

3) Натисніть «START» для підтвердження необхідного Вам режиму.

4) Поверніть «» для вибору ваги режиму.

5) Натисніть «START» для початку приготування.

11. Режим автоматичного підігрівання

1) Натисніть кнопку «AUTO COOK»

2) Поверніть «» для вибору ваги.

A-5 – ТРИМАТИ В ТЕПЛІ

3) Натисніть «START» для початку підігрівання.

12. Функція захисту від дітей

Активувати: В режимі очікування натисніть і утримуйте протягом 3 сек. кнопку «END/PAUSE», пролунає тривалий сигнал, що сповіщає про активування режиму захисту від дітей.

Скасувати: В режимі функції захисту від дітей натисніть і утримуйте протягом 3 сек. кнопку «END/PAUSE», пролунає тривалий сигнал, що сповіщає про зняття захисту.

Пошук та усунення несправностей

Нормальний стан	
Мікрохвильова піч створює перешкоди в телевізійному прийомі	У радіо або телевізійному прийомі можуть виникнути перешкоди під час роботи мікрохвильової печі. Це подібно до перешкод невеликих електричних пристроїв, таких як міксер, пилосос та електричний вентилятор. Це нормально.
Слабка лампа в печі	Під час приготування на низькій потужності мікрохвиль світло в печі може стати слабким. Це нормально.
Нагромадження пари на дверцятах, гаряче повітря із отворів	У процесі приготування пара може виходити з їжі. Більша її частина виходить із отворів. Але певна частина може нагромаджуватись на прохолодних місцях, таких як дверцята печі. Це нормально.
Випадково піч запустили без їжі всередині.	Якщо піч працює порожньою недовго, то це не пошкодить її. Але треба уникати цього.

Несправність	Можлива причина	Спосіб усунення несправності
Піч не запускається.	(1) Шнур живлення нещільно підключений до розетки.	Вийміть його з розетки. Потім знову після 10 сек. увімкніть.
	(2) Згорання запобіжника або переривання кола	Замініть запобіжник або повторно встановіть переривач кола (ремонтує кваліфікований фахівець нашої компанії)
	(3) Поламана розетка.	Перевірте розетку іншими електричними пристроями.
Піч не гріє	(4) Дверцята не щільно зачинені.	Щільно зачиніть дверцята.
Скляний столик обертається з шумом під час роботи мікрохвильової печі	(5) Забруднена роликів підставка та дно печі	Дивіться «Догляд за мікрохвильовою піччю» для очищення брудних частин.



Згідно з директивою ЄС про відходи електричного та електронного устаткування (WEEE) відходи електричного та електронного устаткування мають бути окремо зібрані й оброблені. Якщо в будь-який час Вам треба буде позбутися цього продукту, прохання, не викидайте цей виріб у домашній смітник. Прохання відправити це приладдя до утилізації відходів електричного та електронного устаткування, збираючи всі доступні позиції.

Гарантійне обслуговування

Прилад МАЄ ГАРАНТІЮ 12 МІСЯЦІВ.

Виробник гарантує можливість використання товару за призначенням протягом терміну служби (за у мови проведення у разі потреби післягарантійного технічного обслуговування за рахунок споживача). Термін служби товару припиняється у разі:

Внесення у конструкцію товару змін та здійснення доробок, а також використання вузлів деталей, комплектуючих виробів, не передбачених нормативними документами;

- Використання не за призначенням;
- Пошкодження споживачем;
- Порухення правил експлуатації товару.
- Під час гарантійного періоду будь-який ремонт може бути виконаний тільки кваліфікованим фахівцем сервісного центру.

Перед початком ремонту прилад треба відключити від електромережі, знявши запобіжник або витягнувши шнур живлення з розетки. Непрофесійне втручання та ремонт апарату небезпечні, вони можуть викликати враження електричним струмом та коротке замикання; отже, не намагайтеся усунути несправності самотужки. Залиште цю роботу спеціалістам або представникам сервісного центру. Візит спеціаліста із авторизованого сервісного центру повинен, бути оплаченим Вами, якщо буде встановлено, що прилад не працює через неналежне чи недбале використання. Зберігайте інструкція таким чином, щоб вона завжди була під рукою у разі потреби; якщо передаватиме прилад іншій особі, передайте також і інструкція.

УМОВИ:

Сертифікат. Гарантія дійсна тільки при наявності дійсного Гарантійного Сертифікату.

Гарантійний сертифікат не дійсний при наявності в ньому помилок, виправлень чи невідповідностей.

В Сертифікаті мають біти заповнені пункти: назва виробу, модель, серійний номер виробу, дата продажу, підпис продавця, печать торгової організації. При відсутності дати продажу термін гарантії автоматично вичислюються з дати виготовлення пристрою.

Транспортування і зберігання.

Будь-які дефекти виробу, спричинені недбайливим транспортуванням і зберіганням виробу, не підлягають безкоштовному гарантійному ремонту;

Установка та експлуатація.

Безкоштовний гарантійний ремонт не проводиться, якщо дефект виробу викликаний:

- Неправильним підключенням виробу до джерела електро-, водо- і газопостачання, а також невідповідність параметрів вищевказаних джерел параметрам, що пред'являється обов'язковими Державними стандартами та Інструкція з експлуатації.
- Експлуатація виробів, підключених до мережі 220В без заземлення, а також підключених до джерела водопостачання без окремого крану подачі води до виробу.
- Суттєвим порушенням Інструкції з експлуатації та може бути підставою для зняття виробу з гарантійного обслуговування.
- Використання приладу не в відповідності до Інструкції, а також неправильної експлуатації, що викликало появу механічних та інших видів дефектів;
- Використання виробу не в відповідності з його прямим призначенням або не в домашніх потребах.
- При порушенні пломбування та з інших причин, які не залежать від заводу-виробника.

- Недбалості при зберіганні, експлуатації та транспортуванні власником, торговою або транспортною організацією.
- У випадку втрати гарантійного талона або чека, власник позбавляється права на безкоштовне сервісне
- обслуговування.
- У разі підключення техніки не сертифікованим сервісним центром, виріб знімається з гарантії.

Ремонт

Безкоштовний гарантійний ремонт не проводиться, якщо виріб:

- Має сліди стороннього втручання або ремонту не уповноваженими особами;
- Має не санкціоновані зміни конструкції або неприйнятні комплектуючі;
- Має пошкодження, викликані непередбачуваними явищами і діями стихій;
- Має пошкодження, викликані використанням нестандартних матеріалів і пристроїв;
- Має пошкодження, викликані попаданням в середину виробу сторонніх предметів, тварин або комах;
- Не має серійного номеру або його неможливо встановити;
- Має некомплектність після його продажу;
- Має механічні пошкодження (скляні та пластикові вироби);

Гарантія не розповсюджуються на розхідні матеріали і аксесуари.

Відповідальність

Фірма не несе відповідальності за збитки причинені Вам чи оточуючим в зв'язку з невідповідним використанням приладу.

Введення виробу в експлуатація й доробку мереж електро-, водо- і газопостачання для сумісності з виробом не є зоною відповідальності виробника и виробником не оплачується. В випадку виникнення будь-яких проблем з вашим приладом.

Перед тим як викликати майстра, перевірте правильність установки і функціонування в відповідності до інструкції. Оплату виклику майстра Ви будете проводити за свій рахунок, якщо виріб був в робочому стані або був неправильно встановлений, або неправильно використовувався.

За якість гарантійного ремонту відповідальність несе обслуговуюча організація(служба сервісу).

Увага!

Якщо ваша машина не працює, то, перед тим як звертатися до центру техобслуговування, спробуйте усунути несправність самі, користуючись вищевказаною таблицею.

Фірма-виробник не несе ніякої відповідальності за помилки друку, що містяться в даних інструкціях, та залишає за собою право поліпшення якості власних виробів, залишаючи незмінними основні технічні характеристики.

ДОДАТКОВУ ІНФОРМАЦІЮ ЩОДО ПРОДУКЦІЇ МАРКИ КАНДІ ВИ МОЖЕТЕ

ОТРИМАТИ НА САЙТІ WWW.CANDY.UA

(044) 220-12-89

Город	Сервисный центр	Адрес	Телефон
Алчевск	СЦ "Булат-Сервис"	94204,г.Алчевск, ул. Белинского 11	(06442) 2-58-09, 4-84-01
Белая Церковь	КПП Сервис-Мастер	09100 г. Белая Церковь, ул. Вокзальная 5	(0456)33-29-44
Винница	„ИНТЕРСЕРВИС“	21000, ул Келецкая, 61А	(0432) 69-95-73,69-91-93
Винница	СЦ „Специалист“	21021 г. Винница ул. Порики 1	(0432) 57-91-91, 50-91-91
Винница	СЦ Скормаг-Сервис	21030 Винница, пр. Юности, 16	(0432) 46-43-93, 46-82-13, 51-92-52 , 51-92-54
Днепродзержинск	СЦ "Росток"	51934, Днепродзержинск, пр. Ленина, 66, СЦ "Росток"	(0569) 53-54-80, (067) 363-29-29
Днепропетровск	„ИНТЕРСЕРВИС“	49101, пр-т Кирова, 59	(0562) 34-67-05, 31-29-57
Днепропетровск	СЦ Меридиан (Фокстрот)	49000,г.Днепропетровск, ул. Ширшова, 16	(056) 370-55-73, 778-24-68
Донецк	СЦ "ФОКСТРОТ"	ул. 230 Стрелковой дивизии, 2 Б (вход со двора)	(062) 307-92-90
Евпатория	ТОВ „НК-Центр“	97401, пр.Перемоги, 67	(06569) 4-47-74
Житомир	КАРТАЛ	10001, ул. Киевская, 106	(0412) 41-27-97
Житомир	Профмастер	г. Житомир, ул. Л. Украинки, 2	(0412) 42-22-54
Запорожье	"Альфатехноцентр"	69002 вул. Дзержинського, 83	(061)212-03-03
Запорожье	ЗФ ООО ИНТЕРСЕРВИС	69095, ул.Гоголя, 175	(061)220-65-96, 787-50-51
Запорожье	Маэстро	69006, Запорожье, ул.Малая, 3	(061) 270-40-94, (061) 224-58-58
Запорожье	НАШ СЕРВИС	ул. 40 лет Советской Украины 65	(061) 224-62-46
Ивано-Франковск	ЧП Волков	76491, г. Ивано-Франковск, ул. Вовчинецкая, 223	(0342)71-28-13
Ильичевск	Наш Сервис	Одесская обл., Овидиопольский р-н, с. Мизикевича, ул. Пивоварная 59А	(048) 716-79-95
Керчь	ф. ЧП Фокскрымсервис	98300 г.Керчь, ул.Советская д.15	(06561) 2-30-62
Киев	Наш Сервис	04060, г. Киев, ул. Щусева, 44	0800-500-153
Киев	ООО ДТС	04218, ул. Кибальчича 2а	(044) 501-91-34, 542-79-40, 542-93-65
Киев	РАВИС	ул. Героев Днепра 2а	0-800-504-504
Кировоград	КФ ООО ИНТЕРСЕРВИС	25015, вул. Короленко, 2	(0522) 35-79-23
Кировоград	СЦ "Оптрон"	25006, г.Кировоград, пр-т Коммунистический, 1	(0522) 24-96-47, 24-45-22, (098) 0804138, (066) 16
Кировоград	Техномир	ул. Васнецова 8	(0522) 36-10-14
Кишинев	СЦ „ROLLING INTERNATIONAL“	MD2009 вул. Фередулуй, 4/6	(0-0-373-22) 870536, 870837
Коростень	ЧП Авторитет	ул. Кирова 28	(04142) 5-06-27
Краматорск	Валдис сервис	ул.Парковая 15	06264-56-4-56, 06264-4-19-66
Краматорск	Элма сервис	Бул.Краматорский 3	(06264) 5-93-89
Красноград	"Бытрадиотехника"	80105 ул. Сокальская, 6	(03249)2-25-63
Кременчуг	ЧП Шамрай	ул. Переяславская 55	(0536) 74-72-10, (0536) 74-71-53
Кривой Рог	„ИНТЕРСЕРВИС“	50064, ул. Косиора, 64-7	(056) 440-07-79,(056) 440-01-19
Кривой Рог	АСЦ "Фокстрот".	50103, г. Кривой Рог, ул. Революционная, 73	(056) 440-07-64
Лубны	ФЛП Коханенко	37500 ул. Радянская, 4/3	(050)457-49-65

Луганск	СЦ "Восточный"	ул. Ломоносова, 96-ж	0642) 33-02-42, 33-11-86
Луцк	СЦ Ваш Мастер	пр-кт Победы 22	тел. (0332) 23-01-03
Львов	Екосервіс Лева	79008, вул. Вінниченка, 30	(032) 297-55-57
Львов	СЦ "Милениум"	79040, ул. Курмановича 9	(032)267-07-10
Львов	ТОВ „РОСИМПЕКС”	79034, ул.Шереневича, 28	(032) 239-55-77
Львов	ШАНС	ул. Владимира Великого 2	(032) 247-14-99
Макеевка	СПД Гордейчук В.А	Донецкая обл., г.Макеевка, ул генерала Данилова 71а	(062) 327-51-23
Мариуполь	ООО "Лотос"	87500 г Мариуполь бр. 50-лет Октября, 32/18	(0629) 49-300-5, 49-300-6,
Мариуполь	СЦ „Марсервис”	87500, пр-т Metallургов, 94	(0629) 41-06-60, 41-06-50
Мелитополь	Атлант Сервис	ул. Бронзоса 107	(0619) 43-42-41
Мукачево	АСЦ "Гарант Мукачево"	89600,г.Мукачево, ул. Береговская окружная,12	(03131)2-33-33
Николаев	„ИНТЕРСЕРВИС”	54008, Внутрикварт.проезд, 2	(0512) 58-06-47
Николаев	СЦ "Николаев-Фокстрот"	54003, г.Николаев, ул. Буденного 44-а	(0512) 55-29-04
Никополь	ПП "Ликс"	53213, Днепропетровская обл., г. Никополь, ул. Карла Либкнехта 167	(0566) 65-00-89, (099) 200-56-83, (093) 918-39-62
Новая Каховка	СЦ "Электрон"	74900 ул. Горького, 48	(05549)7-83-98
Новомосковск	Интерсервис	ул. Сучкова 54	(05693) 7-57 96
Одесса	ОФ СП ТРАНС СЕРВИС	65029, ул. Новосельского, 64	(048) 777-11-40
Одесса	Фокстрот-Сервис-Одесса, Площадка 1	65029,ул. Транспортная 7-Е	(048) 784-20-85 , 784-20-86
Одесса	Фокстрот-Сервис-Одесса, Площадка 2	65029 ул. Базарная, 76	(0482)37-21-92
Павлоград	Лотос (Интерсервис)	51400, Павлоград, ул.Шевченко, 67	(05632) 6-15-54, 6-23-42
Павлоград	ПгФ ООО ИНТЕРСЕРВИС	ул. Днепрвская 172 Б	(05632) 6-15-54, 6-23-42
Павлоград	СЦ "Пинфок"	51404 Павлоград, ул.Днепровская, 73 Б	(05632) 3-11-93
Полтава	„ИНТЕРСЕРВИС”	36023, ул. Степного фронта, 29	((0532) 69-42-62, 50-98-89
Полтава	Айкон-Сервис	пл. Независимости 20	(0532)50-67-89
Полтава	НВО „ПРОМЭЛЕКТРОНИКА”	34022, ул. Фрунзе, 66	(0532) 57-21-66
Ровно	Малитек	пр-кт. Мира 11	(0362) 64-97-77
Ровно	РАДИОМАСТЕРСКАЯ	33000 г. Ровно ул. Почтовая 2	(0362) 22-68-19
Ромны	ПП Строй	ул. Калнишевского,34	(05448)2-17-48
Севастополь	ООО ПАНОРАМА-С	99053, ул. Руднева, 7	(0692) 45-01-88
Севастополь	СЦ ДИАДЕМА	99008, ул. Пожарова, 26	(0692) 55-56-43, 45-36-99
Северодонецк	"ПП СДРТ"	93400, Луганська обл., м. Северодонецк, вул. Курчатова 19 Б	(06452) 2-78-53/ 2-38-28
Северодонецк	СЦ "Электронные системы"	93400,ул. Федоренко, 20А	(06452) 44385, (06452) 45183
Симферополь	НК-центр	95001 ул. Некрасова, 17/1	(0652)54-47-71
Симферополь	РСЦ Фокстрот	95040, г. Симферополь, ул.Балаклавской,68	050-344-71-83
Стаханов	АСЦ "Альбит"	94000 ул. Кирова, 15	(06444)4-02-89
Сумы	"Эльф"	40000, Суми, вул. Петропавлівська, 86/1	(0524) 660-300, 650-340, 655-510
Сумы	СЦ "Сигма-сервис"	Инд.40024,г.Сумы, ул.Прокофьва 19.	(0542) 36-50-58

Тернополь	СЦ "Репорт-сервис"	46000, пр. Служки, 39	(0352)511247
Тирасполь	СЦ "Бриз-групп"	3300 Молдова, г Тирасполь, пер. Набережный, 1	(373) 533-77202
Ужгород	Миллениум	88007, ул. Гагарина 101	(031) 266-12-97
Умань	СЦ Ремонт Сервис	ул. Шевченка 23А	(04744) 4-28-80
Феодосия	ЧП Фокскрымсервис филиал	49000, г. г. Феодосия, ул. Базарная, 4	(06562) 3-12-84
Харьков	ООО "Транс Сервис",	61002, ул. Иванова, 24	(057), 7-142-472, 7-588-563, 7-192-116
Харьков	РСЦ ФОКСТРОТ-СЕРВИС	61125 г. Харьков, ул. Вернадского, 2	(057) 758-10-39, 758-10-40
Херсон	„ИНТЕРСЕРВИС“	ул. Карбышева, 28А	(0552)43-40-33
Херсон	ООО "Ремонт и Сервис"	73027, г. Херсон, ул. Рабочая 66	(0552) 48-58-88, 48-50-00
Хмельницкий	ООО ТРИТОН ЛТД	28009, ул. Курчатова, 18	(0382) 78-37-73
Хмельницкий	Сервисный центр "Радиодонор"	29009, г. Хмельницкий, переулок Ипподромный 2	(0382)704-700, 66-46-16
Черкассы	"ТЕХНО-ХОЛОД"	18000, ул. Громова, 146, оф. 102	(0472) 56-98-68
Черкассы	"Фабрика бытового сервиса"	18000, ул. Ильина, 605	(0472) 383-124, (063) 624-24-43
Черкассы	ЕВРАЗИЯ-С	18023, ул. Одесская, 8	(0472) 66-36-53
Черкассы	СЦ Сервисный Центр	г. Черкассы, ул. Ильина 204	(0472) 45-45-86
Чернигов	РСЦ Фокстрот	14000, Чернигов, Шевченко 4	(046) 267-58-58
Черновцы	СЦ "Электросервис-Черновцы"	58003, г. Черновцы, ул. Л. Кобылицы, 105	(0372) 554869, (050) 4345529
Черновцы	Фокстрот Сервис	58000, г. Черновцы ул. Головна 265	(0372) 58-43-01
Шостка	КП ТД "БЕРЕЗКА-СЕРВИС"	41100 г. Шостка, Сумская обл., ул. Рабочая д. 5	(05449)4-07-07
Энергодар	СЦ Термолайн	ул. Воинов Интернационалистов 32	(06139) 6-80-61
Ялта	"Ликс-Лайн"	98600 ул. Дзержинского, 15	(0654) 27-67-86, (095) 066-85-56, (097) 242-72-97