

Podręcznik użytkownika

Samsung Printer *Xpress*

C41x series

PODSTAWOWY

Niniejszy podręcznik zawiera informacje dotyczące instalacji, podstawowej obsługi oraz rozwiązywania problemów w systemie Windows.

ZAAWANSOWANY

Niniejszy podręcznik zawiera informacje dotyczące instalacji, zaawansowanej konfiguracji, obsługi i rozwiązywania problemów w środowiskach różnych systemów operacyjnych.

Niektóre funkcje mogą nie być dostępne w zależności od modelu lub kraju.

PODSTAWOWY



1. Wprowadzenie

Główne korzyści	5
Funkcje poszczególnych modeli	8
Przydatne informacje	11
Informacje o podręczniku użytkownika	12
Informacje o bezpieczeństwie	13
Przegląd urządzenia	20
Omówienie panelu sterowania	23
Włączanie urządzenia	24
Lokalna instalacja sterownika	25
Ponowna instalacja sterownika	26



2. Informacje o podstawowej obsłudze

Drukowanie strony testowej	28
Nośniki i zasobnik	29
Drukowanie podstawowe	36



3. Konserwacja

Zamawianie materiałów eksploatacyjnych i akcesoriów	42
Dostępne materiały eksploatacyjne	43
Dostępne części do konserwacji	45
Przechowywanie kasety z tonerem	46
Rozprowadzanie tonera	48
Wymiana kasety z tonerem	50
Wymiana pojemnika na zużyty toner	52
Wymiana zespołu obrazowania	54
Czyszczenie urządzenia	56
Wskazówki dotyczące przenoszenia i przechowywania urządzenia	59



4. Rozwiązywanie problemów

Wskazówki dotyczące unikania zakleszczeń papieru	61
Usuwanie zakleszczeń papieru	62
Objaśnienie diod LED stanu	65



5. Dodatek

Dane techniczne	69
Informacje prawne	79
Prawa autorskie	90



1. Wprowadzenie

Niniejszy rozdział zawiera informacje, z którymi należy zapoznać się przed rozpoczęciem użytkowania urządzenia.

- **Główne korzyści** 5
- **Funkcje poszczególnych modeli** 8
- **Przydatne informacje** 11
- **Informacje o podręczniku użytkownika** 12
- **Informacje o bezpieczeństwie** 13
- **Przegląd urządzenia** 20
- **Omówienie panelu sterowania** 23
- **Włączanie urządzenia** 24
- **Lokalna instalacja sterownika** 25
- **Ponowna instalacja sterownika** 26

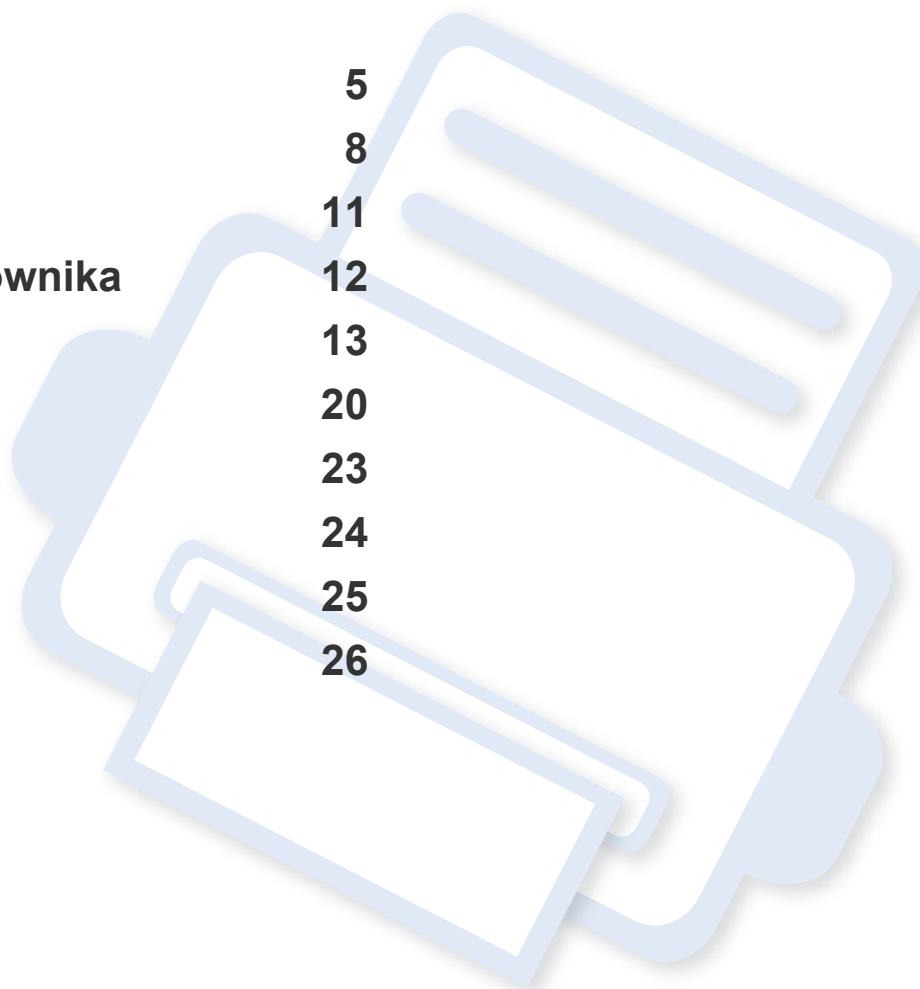

Główne korzyści

Brak szkodliwości dla środowiska



- Urządzenie wyposażone jest w funkcję Eco, co zapewnia oszczędność toneru i papieru (patrz „Easy Eco Driver” na stronie 177).
- W celu zaoszczędzenia papieru można także drukować wiele stron na jednym arkuszu (patrz „Korzystanie z zaawansowanych funkcji drukowania” na stronie 162).
- Aby zmniejszyć zużycie papieru, można drukować po obu stronach kartki (ręczne drukowanie dwustronne) (patrz „Korzystanie z zaawansowanych funkcji drukowania” na stronie 162).
- Urządzenie umożliwia automatyczne oszczędzanie energii dzięki znacznemu zmniejszeniu poboru mocy, gdy nie jest używane.
- Zalecamy korzystanie z papieru makulaturowego w celu oszczędzania energii.

Szybki druk doskonałej jakości



- Pełny zakres kolorów jest uzyskiwany za pomocą barw: błękitnej, amarantowej, żółtej i czarnej.
- Wydruki mogą być wykonywane z rozdzielczością efektywną do 2,400 x 600 dpi (600 x 600 x 2 bity).
- Szybkie drukowanie na żądanie.
 - Do druku jednostronnego, czarno-białego, 18 str./min (A4) lub 19 str./min (Letter).
 - Do druku jednostronnego, w kolorze, 4 str./min (A4 lub Letter).

Główne korzyści

Wygoda



- Wystarczy dotknąć telefonem komórkowym etykiety NFC na drukarce i uzyskać wydruk (patrz „Używanie funkcji NFC” na stronie 153).
- Dzięki aplikacjom obsługującym technologię Google Cloud Print użytkownik może drukować niezależnie od tego, gdzie się znajduje, przy użyciu smartfona lub komputera (patrz „Google Cloud Print” na stronie 155).
- Aplikacja Easy Capture Manager umożliwia łatwą edycję i wydruk elementów przechwyconych za pomocą przycisku Print Screen (patrz „Easy Capture Manager” na stronie 174).
- Aplikacje Samsung Easy Printer Manager i Stan drukarki Samsung służą do monitorowania i informowania użytkownika o stanie urządzenia i umożliwiają dostosowanie jego ustawień (patrz „Korzystanie z aplikacji Samsung Easy Printer Manager” na stronie 181 lub „Korzystanie z aplikacji Stan drukarki Samsung” na stronie 184).
- W porównaniu ze zwykłymi programami narzędzie AnyWeb Print ułatwia tworzenie zrzutów ekranu, a także ich podgląd, usuwanie i drukowanie (patrz „Samsung AnyWeb Print” na stronie 176).
- Usługa Inteligentna aktualizacja umożliwia sprawdzenie i zainstalowanie najnowszych wersji oprogramowania w procesie instalowania sterownika drukarki. Narzędzie to dostępne jest tylko dla użytkowników systemu Windows.

- Jeśli istnieje połączenie internetowe, można uzyskać pomoc i wsparcie techniczne, pobrać sterowniki do drukarki, podręczniki oraz uzyskać informacje na temat zamawiania w witrynie internetowej firmy Samsung pod adresem www.samsung.com > znajdź swój produkt > Wsparcie lub Centrum pobierania.

Szeroki zakres obsługiwanych funkcji i aplikacji



- Obsługa wielu rozmiarów papieru (patrz „Dane techniczne nośnika druku” na stronie 71).
- Drukowanie znaków wodnych: Można wprowadzać własne słowa do dokumentów, np. „**CONFIDENTIAL**” (patrz „Korzystanie z zaawansowanych funkcji drukowania” na stronie 162).
- Drukowanie plakatów: Tekst i obrazy znajdujące się na każdej stronie dokumentu są powiększane i drukowane na oddzielnych arkuszach papieru, które następnie można skleić w celu utworzenia plakatu (patrz „Korzystanie z zaawansowanych funkcji drukowania” na stronie 162).
- Drukowanie można wykonywać w wielu systemach operacyjnych (patrz „Wymagania systemowe” na stronie 74).
- Urządzenie jest wyposażone w interfejs USB lub interfejs sieciowy.

Główne korzyści

Obsługuje wiele metod konfigurowania sieci bezprzewodowej



- Korzystanie z przycisku WPS (Wi-Fi Protected Setup™)
 - Możesz łatwo podłączyć urządzenie do sieci bezprzewodowej za pomocą przycisku WPS znajdującego się na urządzeniu i punkcie dostępu (routerze bezprzewodowym).
- Korzystanie z kabla USB i sieciowego
 - Możesz podłączyć i skonfigurować różne ustawienia sieci bezprzewodowej za pomocą kabla USB lub kabla sieciowego.
- Korzystanie z opcji Wi-Fi Direct
 - Można w wygodny sposób drukować z urządzenia mobilnego za pomocą Wi-Fi lub Wi-Fi Direct.



Patrz „Wprowadzenie do metod konfiguracji bezprzewodowej” na stronie 116.

Funkcje poszczególnych modeli

Niektóre funkcje oraz wyposażenie opcjonalne mogą nie być dostępne, w zależności od modelu lub kraju.

System operacyjny

System operacyjny	C41xW
Windows	•
Mac	•
Linux	•

Funkcje poszczególnych modeli

Oprogramowanie

 Sterownik drukarki i oprogramowanie można zainstalować po włożeniu płyty CD z oprogramowaniem do napędu CD ROM. W przypadku systemu Windows możesz wybrać sterownik drukarki i oprogramowanie w oknie **Wybierz oprogramowanie i programy narzędziowe do zainstalowania**.

Oprogramowanie	C41xW
Sterownik SPL drukarki	•
Sterownik XPS drukarki ^a	•
Samsung Easy Printer Manager ^a	•
Samsung Easy Color Manager ^a	•
Samsung Anyweb Print ^a	•
Stan drukarki Samsung	•
SyncThru™ Web Service	•

a. Pobierz oprogramowanie z witryny firmy Samsung i zainstaluj je: (<http://www.samsung.com> > znajdź swój produkt > Wsparcie lub Centrum pobierania). Przed instalacją sprawdź, czy system operacyjny komputera obsługuje oprogramowanie.

Funkcje poszczególnych modeli

Funkcja Różne

Funkcje	C41xW
Interfejs USB 2.0 o dużej szybkości	•
Karta przewodowej sieci LAN Ethernet 10/100 Base TX	•
Karta bezprzewodowej sieci LAN 802.11b/g/n ^a	•
IPv6	•
Drukowanie NFC	•
Google Cloud Print	•
Drukowanie ekologiczne (Easy Eco Driver) ^b	•
Funkcja WPS (Wi-Fi Protected Setup™)	•
Ręczny druk dwuleksowy (dwustronny) ^c	•

a. W niektórych krajach karty bezprzewodowej sieci LAN mogą być niedostępne. W niektórych krajach można użyć wyłącznie sieci 802.11 b/g. Skontaktuj się z lokalnym przedstawicielem lub sprzedawcą firmy Samsung, który sprzedał urządzenie.

b. Wybieranie ustawień ECO jest dostępne w sterowniku systemu Windows.

c. Narzędzie to dostępne jest tylko dla użytkowników systemu Windows.

(•: funkcja dostępna, pusta komórka: funkcja niedostępna)

Przydatne informacje



Skąd mogę pobrać sterownik urządzenia?

- Odwiedź stronę www.samsung.com/printer, aby pobrać najnowsze sterowniki urządzenia i zainstalować je na komputerze.



Gdzie mogę kupić akcesoria lub materiały eksploatacyjne?

- Zwróć się z pytaniem do dystrybutora firmy Samsung lub sprzedawcy.
- Odwiedź stronę www.samsung.com/supplies. Wybierz kraj/region, aby wyświetlić informacje o serwisie produktu.



Dioda LED stanu miga lub ciągle się świeci.

- Wyłącz i włącz ponownie produkt.
- Sprawdź znaczenie wskazań diody LED w niniejszym podręczniku i zastosuj odpowiednie rozwiązanie problemu (patrz „Objaśnienie diod LED stanu” na stronie 65).



Nastąpiło zakleszczenie papieru.

- Otwórz i zamknij górną pokrywę (patrz „Widok z przodu” na stronie 21).
- Sprawdź instrukcje usuwania zakleszczonego papieru w niniejszym podręczniku i zastosuj odpowiednie rozwiązanie problemu (patrz „Usuwanie zakleszczeń papieru” na stronie 62).



Wydruki są niewyraźne.

- Poziom toner może być niski lub nierówny. Potrząśnij kasetą z tonerem.
- Wypróbuj inne ustawienie jakości drukowania.
- Wymień kasetę z tonerem.



Urządzenie nie drukuje.

- Otwórz listę zadań drukowania oczekujących w kolejce i usuń dokument z listy (patrz „Anulowanie zadania drukowania” na stronie 37).
- Usuń sterownik i zainstaluj go ponownie (patrz „Lokalna instalacja sterownika” na stronie 25).
- Wybierz urządzenie jako urządzenie domyślne w systemie Windows.

Informacje o podręczniku użytkownika

Niniejszy podręcznik użytkownika zawiera podstawowy opis urządzenia oraz szczegółowe objaśnienia jego użytkowania.



- Przed rozpoczęciem korzystania z urządzenia należy przeczytać informacje o bezpieczeństwie.
- W przypadku problemów związanych z użytkowaniem urządzenia, należy zapoznać się z rozdziałem dotyczącym rozwiązywania problemów.
- Pojęcia używane w niniejszym podręczniku użytkownika opisano w glosariuszu.
- Wszystkie ilustracje w tym podręczniku użytkownika mogą się różnić od zakupionego urządzenia w zależności od opcji i modelu.
- Zrzuty ekranu w niniejszym podręczniku mogą różnić się od urządzenia w zależności od wersji oprogramowania/sterownika urządzenia.
- Procedury znajdujące się w tym podręczniku użytkownika dotyczą przeważnie systemu Windows 7.

Konwencje

Niektóre terminy zawarte w tym podręczniku używane są zamiennie, jak w przykładzie poniżej:

- Słowo „dokument” stosowane jest zamiennie ze słowem „oryginał”.
- Słowo „papier” stosowane jest zamiennie z terminami „nośnik” lub „nośnik druku”.
- Słowo „urządzenie” oznacza „drukarkę” lub „urządzenie wielofunkcyjne”.

Ogólne ikony



Ikona	Tekst	Opis
	Przeostoga	Zawiera informacje dla użytkowników o ochronie urządzenia przed potencjalnym uszkodzeniem mechanicznym lub awarią.
	Uwaga	Zawiera dodatkowe informacje lub szczegółowe dane dotyczące działania funkcji urządzenia.

Informacje o bezpieczeństwie

Niniejsze ostrzeżenia i środki ostrożności zamieszczono, aby zapobiec obrażeniom ciała u osób, a także aby zapobiec możliwemu uszkodzeniu urządzenia. Przed rozpoczęciem używania urządzenia należy przeczytać ze zrozumieniem wszystkie znajdujące się w tym rozdziale instrukcje. Po przeczytaniu tej części należy ją zachować w celu wykorzystania w przyszłości.

Ważne symbole bezpieczeństwa

Objaśnienie wszystkich ikon i oznaczeń użytych w niniejszym rozdziale

	Ostrzeżenie	Zagrożenia lub niebezpieczne postępowanie, które może skutkować poważnymi obrażeniami ciała lub śmiercią.
	Przeostroga	Zagrożenia lub niebezpieczne postępowanie, które może skutkować niewielkimi obrażeniami ciała lub uszkodzeniem sprzętu.
	Nie próbować.	

Środowisko pracy

Ostrzeżenie



Nie używać, jeśli kabel zasilający jest uszkodzony lub gdy gniazdko elektryczne nie jest uziemione.

Może to doprowadzić do porażenia prądem lub pożaru.



Nie wolno umieszczać przedmiotów na urządzeniu (wody, małych metalowych lub ciężkich obiektów, świeczek, zapalonych papierosów itp).

Może to doprowadzić do porażenia prądem lub pożaru.

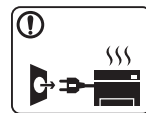

- W przypadku przegrzania urządzenia, wydobywania się z niego dymu, wydawania dziwnych dźwięków lub występowania dziwnego zapachu należy natychmiast wyłączyć urządzenie i odłączyć je od zasilania.
- W razie awarii wymagających odłączenia urządzenia od zasilania, użytkownik powinien mieć możliwość uzyskania dostępu do gniazda.

Może to doprowadzić do porażenia prądem lub pożaru.



Nie wolno zaginać kabla zasilającego ani umieszczać na nim ciężkich przedmiotów.

Nadepnięcie lub zgniecenie kabla zasilającego ciężkim przedmiotem może doprowadzić do porażenia prądem lub pożaru.

Informacje o bezpieczeństwie

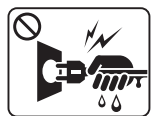

Nie wolno wyjmować wtyczki z gniazdka pociągając za kabel.
Nie wolno chwycić wtyczki mokrymi dłońmi.

Może to doprowadzić do porażenia prądem lub pożaru.

Przystroga

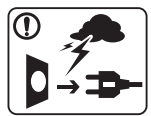

W przypadku burzy z piorunami lub gdy urządzenie nie jest używane przez pewien czas, należy odłączyć wtyczkę kabla zasilającego od gniazdka elektrycznego.

Może to doprowadzić do porażenia prądem lub pożaru.



Należy zachować ostrożność. Obszar wyjścia papieru może być gorący.

Istnieje ryzyko poparzenia.



W przypadku upuszczenia urządzenia lub powstania uszkodzeń obudowy należy odłączyć od urządzenia wszystkie podłączenia interfejsów i wezwać przeszkolony personel serwisowy.

W przeciwnym razie może dojść do porażenia prądem lub pożaru.



Jeśli pomimo postępowania zgodnie z niniejszymi instrukcjami urządzenie nie działa prawidłowo, należy odłączyć od urządzenia wszystkie podłączenia interfejsów i wezwać przeszkolony personel serwisowy.

W przeciwnym razie może dojść do porażenia prądem lub pożaru.



Jeśli wtyczka nie daje się w łatwy sposób włożyć do gniazdka elektrycznego, nie wolno wkładać jej na siłę.

Należy wezwać elektryka w celu wymiany gniazdka elektrycznego. W przeciwnym razie może dojść do porażenia prądem.



Nie należy dopuścić, aby przewód zasilania, telefoniczny lub łączący urządzenie z komputerem PC zostały pogryzione przez zwierzęta.





Może to spowodować porażenie prądem, pożar i/lub obrażenia zwierzęcia.

Informacje o bezpieczeństwie

Metoda obsługi

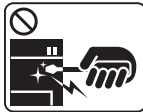
Przewaga

	Nie wolno wyjmować papieru na siłę podczas drukowania. Może to doprowadzić do uszkodzenia urządzenia.
	Należy uważać, aby nie wkładać dłoni pomiędzy urządzenie i zasobnik papieru. Może dojść do obrażeń ciała.
	Urządzeniem odbiorczym zasilania tego urządzenia jest kabel zasilający. Aby wyłączyć zasilanie, należy odłączyć kabel zasilający od gniazdka elektrycznego.
	Należy zachować ostrożność podczas wymiany papieru i wyjmowania zablokowanego papieru. Krawędzie nowo otwartego papieru są ostre i mogą spowodować bolesne skaleczenia.
	W przypadku drukowania dużej liczby arkuszy dolna część obszaru wyjścia papieru może stać się gorąca. Należy zabronić dzieciom dotykania tego obszaru. Istnieje ryzyko poparzenia.

	Podczas usuwania zakleszczonego papieru nie wolno używać szczypec lub ostrych metalowych przedmiotów. Może to spowodować uszkodzenie urządzenia.
	Nie wolno dopuścić do powstania zbyt dużego stosu arkuszy w wyjściowym zasobniku papieru. Może to spowodować uszkodzenie urządzenia.
	Nie wolno blokować otworu wentylacyjnego ani wkładać do niego przedmiotów. Może to doprowadzić do wzrostu temperatury podzespołów i skutkować uszkodzeniami lub pożarem.
	Regulacja i dopasowywanie urządzenia oraz postępowanie według procedur innych niż wskazane w niniejszym dokumencie mogą narazić użytkownika na kontakt z niebezpieczną dawką promieniowania.

Informacje o bezpieczeństwie

Instalacja/przenoszenie

Ostrzeżenie

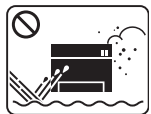

Nie wolno umieszczać urządzenia w miejscu narażonym na działanie kurzu, wilgoć lub wycieki wody.

Może to doprowadzić do porażenia prądem lub pożaru.

Przestroga



Przed przeniesieniem urządzenia należy wyłączyć jego zasilanie i odłączyć wszystkie przewody. Informacje przedstawione poniżej są jedynie sugestiami opartymi na ciężarze urządzenia. W przypadku występowania problemów zdrowotnych wykluczających podnoszenie nie należy podnosić urządzenia. Należy poprosić o pomoc i zawsze podnosić urządzenie w kilka osób.

Następnie należy podnieść urządzenie.

- Jeśli urządzenie waży poniżej 20 kg, może je podnieść 1 osoba.
- Jeśli urządzenie waży 20 - 40 kg, powinny je podnosić 2 osoby.
- Jeśli urządzenie waży więcej niż 40 kg, powinny je podnosić co najmniej 4 osoby.

Urządzenie może spaść, powodując zranienie ciała bądź uszkodzenie samego urządzenia.

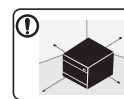

Urządzenie umieścić na płaskiej powierzchni z wystarczającą ilością przestrzeni, aby zapewnić właściwą wentylację. Należy również uwzględnić przestrzeń wymaganą na otwieranie pokryw i zasobników.

Miejsce powinno być dobrze wentylowane i znajdować się z dala od bezpośredniego światła, ciepła lub wilgoci.

Informacje o bezpieczeństwie



W przypadku korzystania z urządzenia przez długi czas lub drukowania dużej liczby stron w słabo wentylowanym miejscu może dojść do zanieczyszczenia powietrza, co może być szkodliwe dla zdrowia. Urządzenie powinno być umieszczone w dobrze wentylowanym miejscu lub należy otwierać okno, aby okresowo je wietrzyć.



Nie należy umieszczać urządzenia na niestabilnej powierzchni.
Urządzenie może spaść, powodując zranienie ciała bądź uszkodzenie samego urządzenia.



Należy używać wyłącznie kabli AWG^a nr 26 lub w razie potrzeby większych liniowych kabli telefonicznych.
W przeciwnym razie może dojść do uszkodzenia urządzenia.



W celu bezpiecznego korzystania z urządzenia należy używać kabla zasilającego dostarczonego z urządzeniem. W przypadku używania kabla dłuższego niż 2 m z urządzeniem zasilanym napięciem 110 V należy zastosować kabel AWG 16 lub większy.
W przeciwnym razie może dojść do uszkodzenia urządzenia oraz porażenia prądem lub pożaru.



Należy upewnić się, że kabel zasilający podłączono do uziemionego gniazdka elektrycznego.
W przeciwnym razie może dojść do porażenia prądem lub pożaru.



Nie należy powodować przeciążenia gniazdek sieciowych lub przedłużaczy.
Może to doprowadzić do obniżenia wydajności i skutkować porażeniem prądem lub pożarem.



Nie wolno zakrywać urządzenia ani umieszczać go w słabo wentylowanych pomieszczeniach, np. w szafie.
Jeżeli urządzenie nie jest dostatecznie wentylowane, może dojść do pożaru.



Urządzenie powinno być podłączone do źródła zasilania o poziomie zasilania zgodnym z danymi wyszczególnionymi na etykiecie.
W przypadku wątpliwości i konieczności sprawdzenia poziomu zasilania, należy skontaktować się z dostawcą energii elektrycznej.

a. AWG: American Wire Gauge

Informacje o bezpieczeństwie

Konserwacja/sprawdzanie

Przystroga



Przed czyszczeniem wnętrza urządzenia należy odłączyć kabel zasilający z gniazdka ściennego. Nie wolno czyścić urządzenia benzenem, rozcieńczalnikiem do farb lub alkoholem. Nie wolno rozpylać wody bezpośrednio na urządzenie.

Może to doprowadzić do porażenia prądem lub pożaru.



Nie wolno włączać urządzenia podczas wykonywania prac we wnętrzu urządzenia, wymiany materiałów eksploatacyjnych ani czyszczenia wnętrza.

Może dojść do obrażeń ciała.



Środki do czyszczenia należy trzymać z dala od dzieci. Dzieci mogą doznać obrażeń.



Nie wolno samodzielnie rozmontowywać, naprawiać i ponownie montować urządzenia.

Może to spowodować uszkodzenie urządzenia. Jeżeli urządzenie wymaga naprawy, należy wezwać certyfikowanego technika.



- Nie wolno zdejmować osłon ani pokryw przymocowanych śrubami.
- Naprawę zespołów utrwalających może przeprowadzać wyłącznie technik serwisowy. Naprawa przez nieuprawnione osoby może doprowadzić do pożaru lub porażenia prądem.
- Naprawę urządzenia może przeprowadzać wyłącznie technik serwisowy firmy Samsung.



Czyszczenie i obsługę urządzenia należy przeprowadzać zgodnie z podręcznikiem użytkownika dostarczonym z urządzeniem.

W przeciwnym razie urządzenie może ulec uszkodzeniu.







Kabel zasilający i powierzchnię styku wtyczki należy chronić przed kurzem i wodą.

W przeciwnym razie może dojść do porażenia prądem lub pożaru.

Informacje o bezpieczeństwie

Korzystanie z materiałów eksploatacyjnych

Przewaga

	<p>Nie należy rozmontowywać kasety z tonerem.</p> <p>Wdychanie bądź połknięcie pyłu pochodzącego z toneru może być niebezpieczne.</p>
	<p>Nie wolno spalać materiałów eksploatacyjnych, takich jak kaseata z tonerem lub zespół utrwalający.</p> <p>Może to spowodować wybuch lub pożar.</p>
	<p>Przechowywane materiały, takie jak kaseaty z tonerem, należy trzymać z dala od dzieci.</p> <p>Wdychanie bądź połknięcie pyłu pochodzącego z toneru może być niebezpieczne.</p>
	<p>Korzystanie z regenerowanych materiałów eksploatacyjnych, takich jak toner, może doprowadzić do uszkodzenia urządzenia.</p> <p>W przypadku powstania uszkodzeń w wyniku zastosowania regenerowanych materiałów eksploatacyjnych za naprawę zostanie pobrana opłata.</p>



W przypadku materiałów eksploatacyjnych zawierających pył toneru (kaseaty z tonerem, pojemnik na zużyty toner, zespół obrazujący itd.) należy postępować zgodnie z poniższymi instrukcjami.

- W przypadku usuwania materiałów eksploatacyjnych należy postępować zgodnie z instrukcjami utylizacji. Instrukcje utylizacji można uzyskać u sprzedawcy.
- Nie należy myć materiałów eksploatacyjnych.
- W przypadku pojemnika na zużyty toner nie należy go używać po jego opróżnieniu.

Nieprzestrzeganie powyższych instrukcji może spowodować awarię urządzenia i zanieczyszczenie środowiska. Gwarancja na urządzenie nie obejmuje uszkodzeń powstałych w wyniku zaniedbania ze strony użytkownika.



Podczas wymiany kasety z tonerem lub wyjmowania zakleszczonego papieru należy zachować ostrożność i nie dopuścić do kontaktu pyłu toneru z ciałem lub ubraniem.

Wdychanie bądź połknięcie pyłu pochodzącego z toneru może być niebezpieczne.



W przypadku zabrudzenia ubrań tonerem nie należy usuwać go przy użyciu gorącej wody.

Użycie gorącej wody spowoduje utwalenie toneru na tkaninie. Należy użyć zimnej wody.

Przeгляд urządzenia

Akcesoria



Kabel zasilania

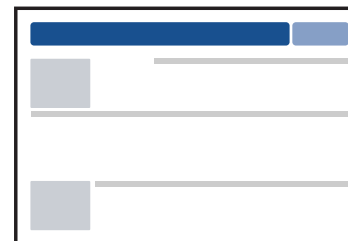

Skrócona instrukcja instalacji

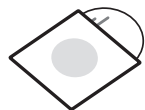

Płyta z oprogramowaniem^a

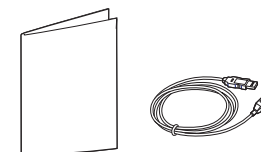

Różne akcesoria^b

a. Płyta CD z oprogramowaniem zawiera sterowniki drukarki i aplikacje.

b. Akcesoria dostarczane z urządzeniem różnią się w zależności od kraju zakupu i modelu.

Przegląd urządzenia

Widok z przodu



- W zależności od modelu urządzenie przedstawione na ilustracji może się różnić od tego, które posiada użytkownik.
- Niektóre funkcje oraz wyposażenie opcjonalne mogą nie być dostępne, w zależności od modelu lub kraju (patrz „Funkcje poszczególnych modeli” na stronie 8).

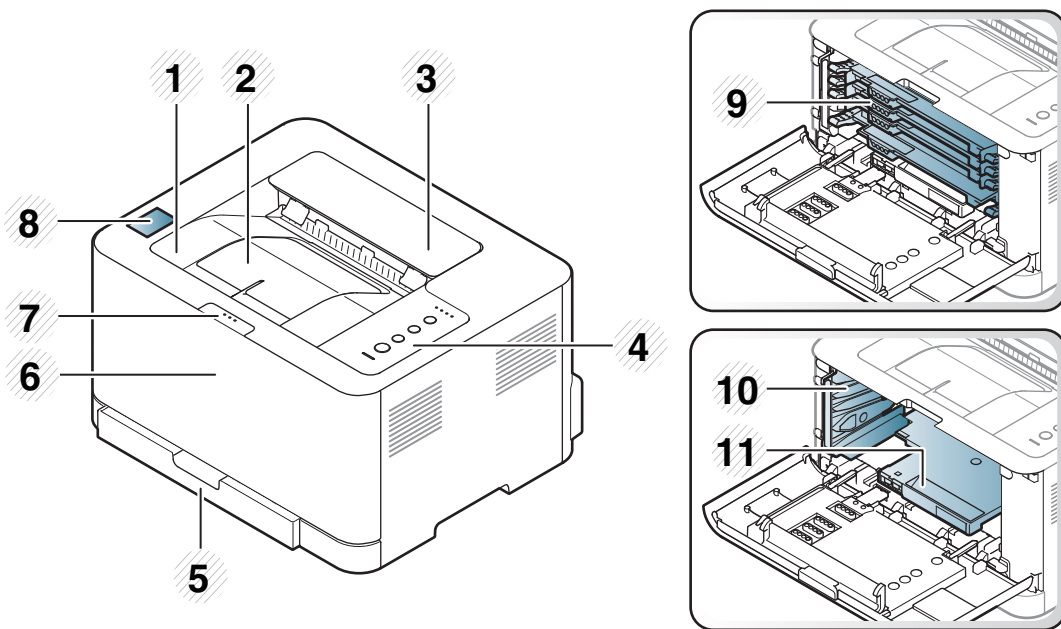

1	Taca wyjściowa	2	Wspornik wyjściowy	3	Pokrywa górna	4	Panel sterowania	5	Zasobnik
6	Pokrywa przednia	7	Przycisk zwalniający pokrywy przedniej	8	Etykieta NFC	9	Kasety z tonerem	10	Pojemnik na zużyty toner
11	Jednostka przetwarzania obrazu								

Przegląd urządzenia

Widok z tyłu



- W zależności od modelu urządzenie przedstawione na ilustracji może się różnić od tego, które posiada użytkownik.
- Niektóre funkcje oraz wyposażenie opcjonalne mogą nie być dostępne, w zależności od modelu lub kraju (patrz „Funkcje poszczególnych modeli” na stronie 8).

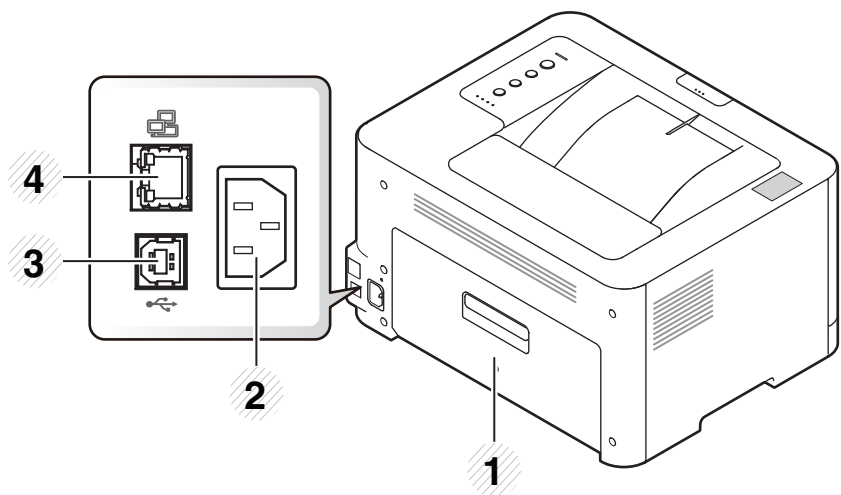

1 Pokrywa tylna

2 Gniazdo zasilania

3 Port USB

4 Port sieciowy



Omówienie panelu sterowania

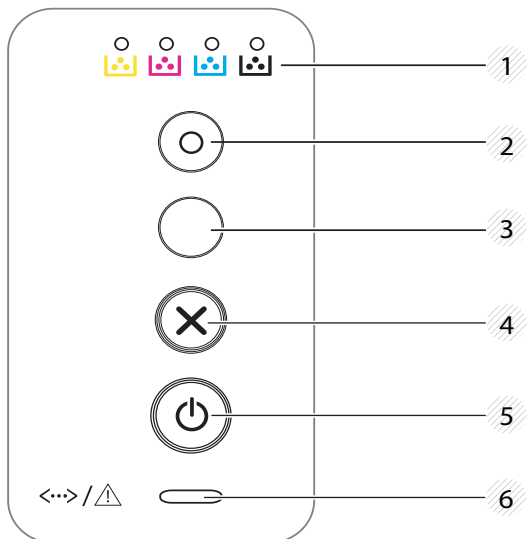

W zależności od modelu panel sterowania urządzenia może się różnić. Istnieją różne typy paneli sterowania.



1	Dioda LED Toneru	Wskazuje stan toneru (patrz „Dioda LED stanu” na stronie 66).
2	Eko	Powoduje przejście do trybu Eco, aby zmniejszyć zużycie toneru i papieru, podczas drukowania z komputera (patrz „Drukowanie Ekologiczne” na stronie 39).
3	 (WPS)	Umożliwia łatwą konfigurację bezprzewodowego połączenia sieciowego bez komputera (patrz „Konfiguracja sieci bezprzewodowej” na stronie 115). <ul style="list-style-type: none">• Ręczne drukowanie<ul style="list-style-type: none">- Naciskaj ten przycisk za każdym razem po załadowaniu arkusza papieru w przypadku wybrania w sterowniku drukarki opcji Podajnik ręczny dla ustawienia Źródło.

4	 (Anuluj)	Można w dowolnej chwili zatrzymać urządzenie. Można również wykonać następujące funkcje. <ul style="list-style-type: none">• Strona konfiguracji<ul style="list-style-type: none">- Naciśnij i przytrzymaj ten przycisk przez około 2 sekundy, aż zielona dioda LED zacznie powoli migać, a następnie go zwolnij.• Drukuje raport zdarzeń / licznik zużycia<ul style="list-style-type: none">- Naciśnij i przytrzymaj ten przycisk przez około 4 sekundy, aż zielona dioda LED zacznie szybko migać, a następnie go zwolnij.• Drukuje raport informacji o materiałach eksploatacyjnych<ul style="list-style-type: none">- Naciśnij i przytrzymaj ten przycisk przez około 6 sekund, aż zielona dioda LED zaświeci, a następnie go zwolnij.
5	 (Zasilanie/ Wybudzenie)	Za pomocą tego przycisku możesz wyłączyć zasilanie lub wybudzić urządzenie z trybu uśpienia.
6	 (Dioda LED Stan)	Informuje o stanie urządzenia (patrz „Dioda LED stanu” na stronie 66).

Włączanie urządzenia

- 1 Najpierw podłącz urządzenie do źródła zasilania.

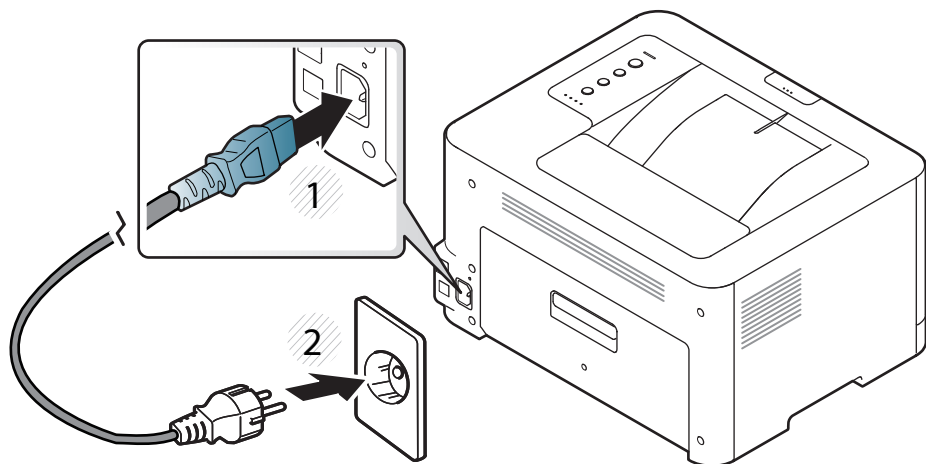

- 2 Naciśnij przycisk  (**Zasilanie/Wybudzenie**) na panelu sterowania.



Aby wyłączyć zasilanie, naciśnij przycisk  (**Zasilanie/Wybudzenie**) na panelu sterowania.

Lokalna instalacja sterownika

Urządzenie podłączone lokalnie to urządzenie podłączone do komputera bezpośrednio za pomocą kabla. Jeśli urządzenie jest podłączone do sieci, należy pominąć poniższe kroki i przejść do instalacji sterownika dla urządzenia podłączonego do sieci (patrz Zaawansowany podręcznik).



- Użytkownicy systemów Mac lub Linux powinni zapoznać się z częścią „Instalacja na komputerach Mac” na stronie 90 lub częścią „Instalacja w systemie Linux” na stronie 92.
- Okno instalacji przedstawione w tym Podręcznik użytkownika może różnić się w zależności od urządzenia oraz używanego interfejsu.
- Nie należy używać kabli USB dłuższych niż 3 metry.

Windows

- 1 Włóż dostarczoną płytę CD z oprogramowaniem do napędu CD-ROM.

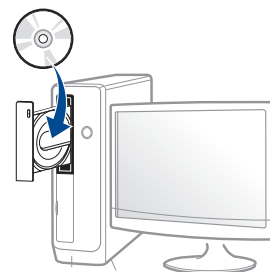

Jeśli okno instalacji nie zostanie wyświetlone, kliknij **Start > Wszystkie programy > Akcesoria > Uruchom**.

Wpisz **X:\Setup.exe**, zastępując znak „X” literą odpowiadającą napędowi CD-ROM, a następnie kliknij przycisk **OK**.

- 2 Zapoznaj się z umowami instalacyjnymi i zaakceptuj je w oknie instalacji. Następnie kliknij **Dalej**.
- 3 Wybierz **Połączenie USB** na ekranie **Skonfiguruj połączenie sieci bezprzewodowej za pomocą kabla USB**. Następnie kliknij **Dalej**.
- 4 Należy postępować zgodnie z instrukcjami w oknie instalacji.



W oknie **Wybierz oprogramowanie i programy narzędziowe do zainstalowania** możesz wybrać aplikacje.

Ponowna instalacja sterownika

Jeśli drukarka nie działa poprawnie, wykonaj poniższe kroki, aby ponownie zainstalować sterownik.

Windows

- 1** Z menu **Start** wybierz opcję **Programy** lub **Wszystkie programy** > **Samsung Printers** > **Odinstaluj oprogramowanie drukarki Samsung**.
- 2** Należy postępować zgodnie z instrukcjami w oknie instalacji.
- 3** Włóż płytę CD z oprogramowaniem do napędu CD-ROM i zainstaluj sterownik ponownie (patrz „Lokalna instalacja sterownika” na stronie 25).



2. Informacje o podstawowej obsłudze

Po ukończeniu instalacji zalecane jest skonfigurowanie ustawień domyślnych urządzenia. Aby wybrać lub zmienić określone wartości, należy zapoznać się z następną sekcją. Niniejszy rozdział zawiera informacje o ogólnej strukturze menu i podstawowych opcjach konfiguracji.

- **Drukowanie strony testowej** 28
- **Nośniki i zasobnik** 29
- **Drukowanie podstawowe** 36

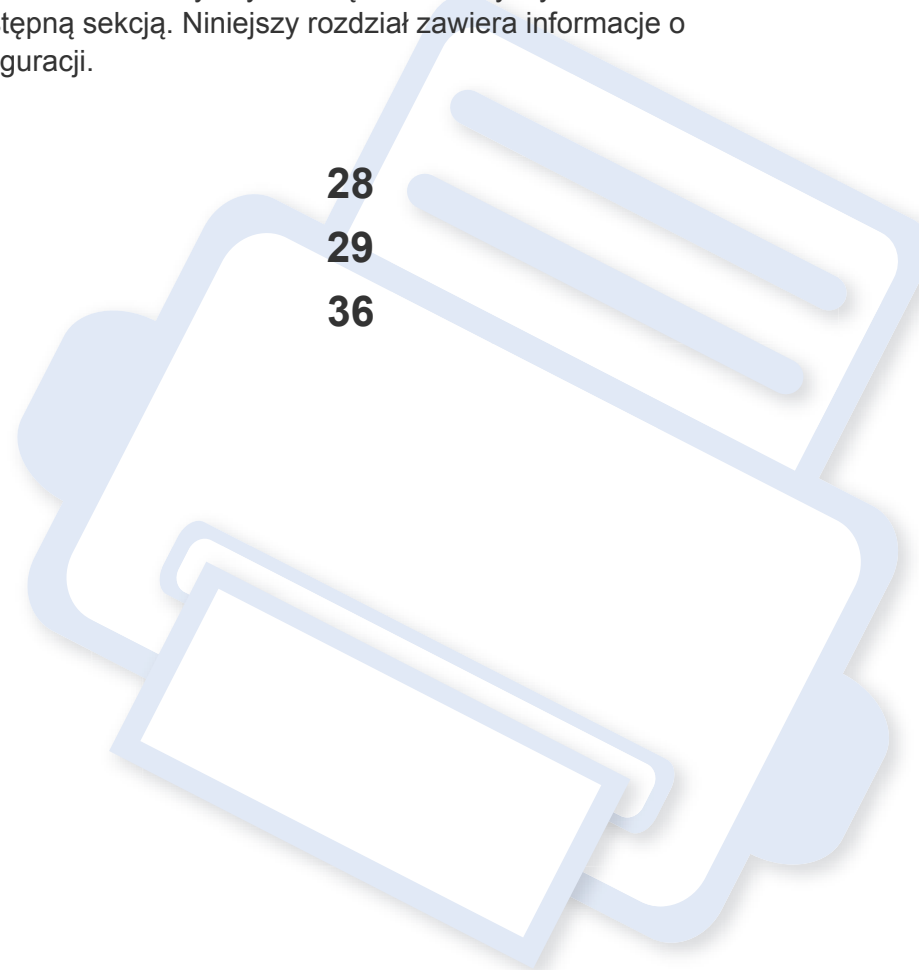

Drukowanie strony testowej

W celu sprawdzenia, czy drukarka działa poprawnie, należy wydrukować stronę demonstracyjną (tylko system Windows).

Drukowanie strony demonstracyjnej:

- Otwórz okno **Preferencje drukowania** (patrz, „Otwieranie preferencji drukowania” na stronie 37) > karta **Samsung** > **Strona demonstracyjna**.

Nośniki i zasobnik

W tym rozdziale opisano sposoby ładowania nośników druku do urządzenia.



- Korzystanie z nośników druku, które nie są zgodne ze specyfikacjami może spowodować problemy lub konieczność przeprowadzenia napraw. Naprawy nie są objęte gwarancją ani umowami serwisowymi firmy Samsung.
- Nie należy korzystać z papieru do drukarek atramentowych. Może to doprowadzić do uszkodzenia urządzenia.
- Korzystanie z łatwopalnych nośników druku może wywołać pożar.
- Do drukowania należy używać zalecanych nośników (patrz „Dane techniczne nośnika druku” na stronie 71).



Korzystanie z nośników łatwopalnych lub pozostawienie ciał obcych w drukarce może doprowadzić do przegrzania urządzenia, a w rzadkich przypadkach może spowodować to pożar.

Przegląd zasobnika

Aby zmienić rozmiar, należy dopasować prowadnicę papieru.

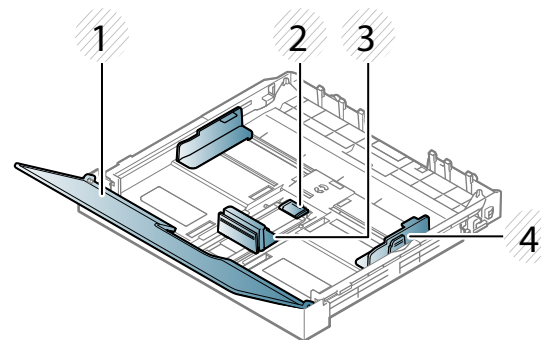

- 1 Pokrywa papieru
- 2 Blokada prowadnicy
- 3 Prowadnica długości papieru
- 4 Prowadnica szerokości papieru



Niedostosowanie prowadnicy skutkować może rejestracją, przekrzywieniem obrazu lub zakleszczeniem papieru.

Nośniki i zasobnik

Wkładanie papieru do zasobnika

- 1 Wsuń zasobnik papieru (patrz „Przegląd zasobnika” na stronie 29).

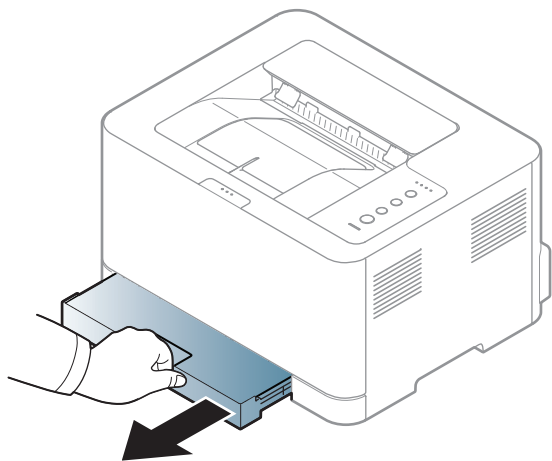

- 2 Otwórz pokrywę papieru.

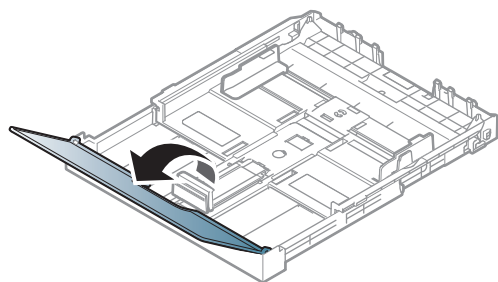

- 3 Naciśnij i odblokuj blokadę prowadnicy zasobnika i wyciągnij ręcznie zasobnik. Następnie dostosuj ustawienie prowadnicy długości papieru i szerokości papieru.

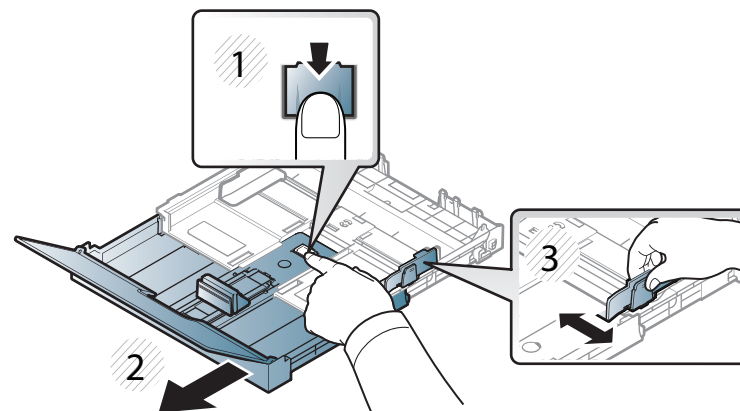

- 4 Stos papieru należy wygiąć lub przekartkować, aby rozdzielić poszczególne kartki przed ich załadowaniem.

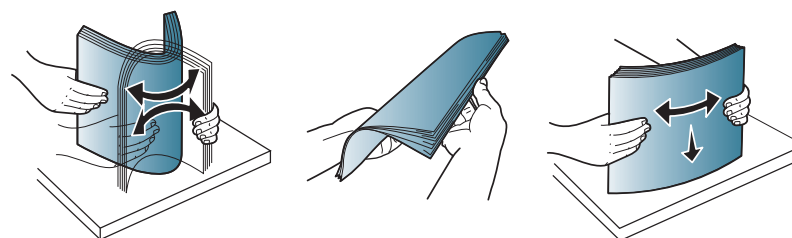

Nośniki i zasobnik

- 5 Umieść papier stronę do drukowania do góry.

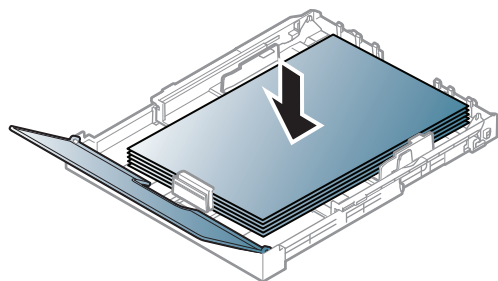

W przypadku papieru mniejszego niż Letter, naciśnij i odblokuj blokadę prowadnicy w zasobniku i wciśnij zasobnik ręcznie. Następnie dostosuj ustawienie prowadnicy długości papieru i szerokości papieru.

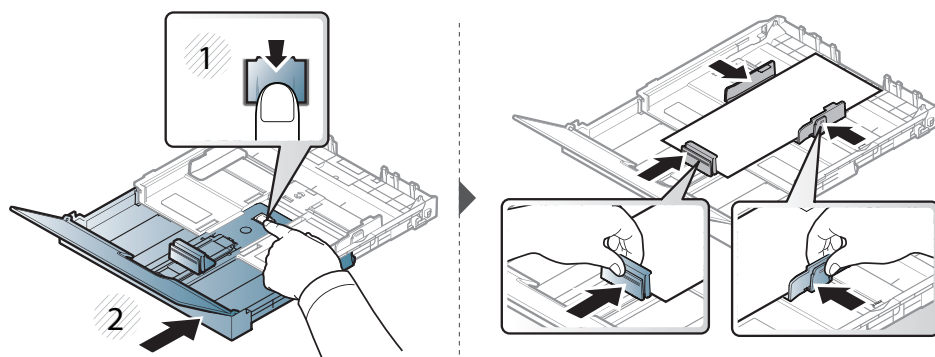

W przypadku papieru dłuższego niż Legal, naciśnij i odblokuj blokadę prowadnicy w zasobniku i wyjmij zasobnik ręcznie. Następnie dostosuj ustawienie prowadnicy długości papieru i szerokości papieru.

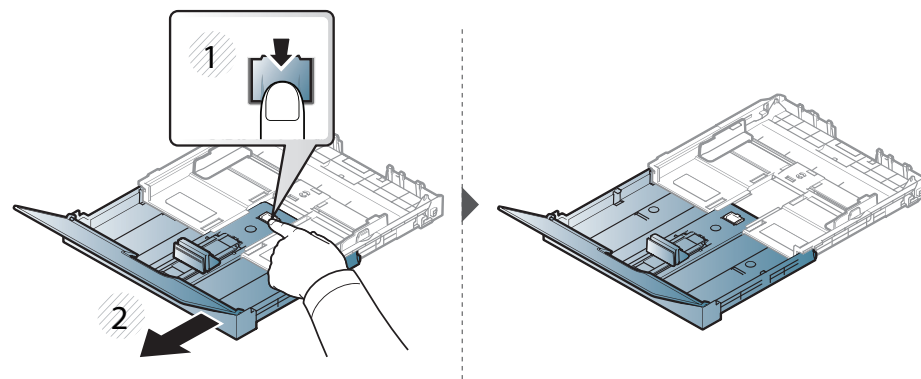

- Prowadnicy szerokości papieru nie należy przesuwac za daleko, ponieważ może to spowodować wygięcie nośnika.
- Nie należy używać papieru, którego krawędź wiodąca podwija się, mogłoby to spowodować zakleszczenie papieru lub pomarszczenie.
- Jeśli prowadnica szerokości papieru nie zostanie dopasowana, może to spowodować zakleszczenia papieru.

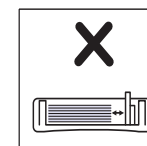
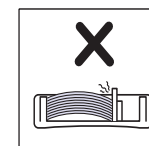
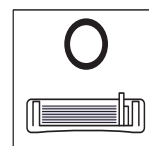

Nośniki i zasobnik

- 6 Ściśnij prowadnicę długości papieru i dosuń ją do brzegu stosu papieru, nie powodując zgięć.

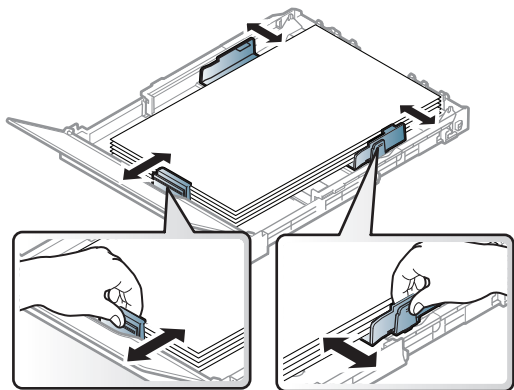

- 7 Zamknij pokrywę papieru.

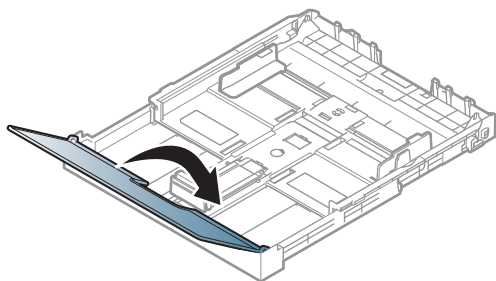

- 8 Włóż podajnik papieru.

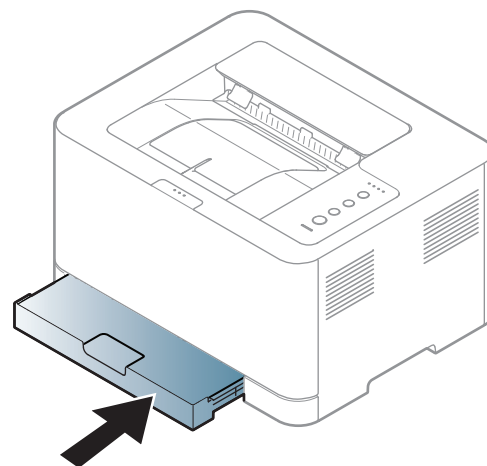

- 9 Podczas drukowania dokumentu ustaw typ i rozmiar papieru dla zasobnika (patrz „Ustawianie rozmiaru i typu papieru” na stronie 35).

Nośniki i zasobnik

Drukowanie na nośnikach specjalnych

W poniższej tabeli przedstawiono nośniki specjalne dostępne dla zasobnika.

Ustawienie papieru urządzenia i sterownika musi być zgodne, aby uniknąć błędów drukowania związanych z niewłaściwym papierem.

Aby zmienić ustawienie papieru na urządzeniu, w menu **Samsung Easy**

Printer Manager wybierz  **(Przełącz na tryb zaawansowany) > Ustawienia urządzenia.**

Następnie ustaw rodzaj papieru w oknie **Preferencje drukowania > zakładka Papier > Typ** (patrz: „Otwieranie preferencji drukowania” na stronie 37).



W przypadku korzystania z nośników specjalnych zaleca się podawanie po jednym arkuszu (patrz „Dane techniczne nośnika druku” na stronie 71).

Aby sprawdzić gramaturę każdego arkusza, zapoznaj się z „Dane techniczne nośnika druku” na stronie 71.

Typy	Zasobnik ^a
Zwykły	•
Gruby	•
Cienki	•
Dokumentowy	•
Kolor	•
Brystol	•
Etykiety	•
Z nadrukiem	•
Bawełna	•
Wtórny	•
Papier niepłowiejący	•
Fotografia na papierze błyszczącym	•
Zdjęcie matowe	•

a. Rodzaje papieru odpowiednie do zasobnika ręcznego:

(•: funkcja dostępna, pusta komórka: funkcja niedostępna)

Nośniki i zasobnik

Etykiety

Aby uniknąć uszkodzenia urządzenia, należy używać tylko etykiet przeznaczonych do stosowania w drukarkach laserowych.

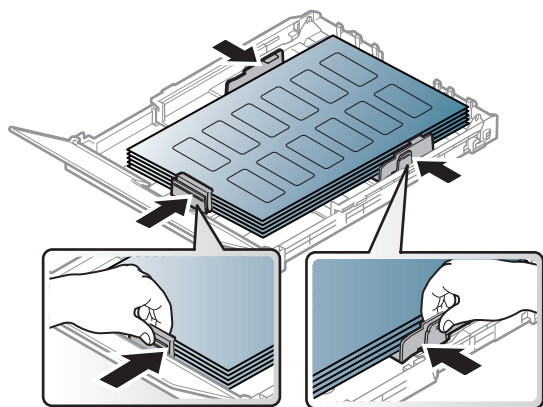

- Podczas wybierania etykiet należy uwzględnić następujące czynniki:
 - **Kleje:** Muszą wytrzymać temperaturę utrwalania urządzenia. Temperaturę utrwalania urządzenia można znaleźć w danych technicznych urządzenia (około 170 °C).
 - **Rozmieszczenie:** Należy używać arkuszy etykiet bez odsłoniętych miejsc pomiędzy poszczególnymi etykietami. Etykiety mogą się odklejać od arkuszy, na których między etykietami są odstępy, co może powodować poważne zakleszczenia.
 - **Podwinięcie:** Muszą leżeć płasko, z zagięciem nieprzekraczającym 5 mm w dowolnym kierunku.
 - **Stan:** Nie należy używać etykiet pomarszczonych, z pęcherzykami lub innymi oznakami odklejania się.

- Należy się upewnić, że między naklejkami nie ma odsłoniętej warstwy samoprzylepnej. Odsłonięte obszary mogą powodować odklejanie się etykiet podczas drukowania, co może spowodować zakleszczenie papieru. Odsłonięty klej może spowodować uszkodzenie elementów urządzenia.
- Nie wolno przepuszczać arkusza z etykietami przez urządzenie więcej niż raz. Warstwa samoprzylepna wytrzymuje tylko jedno przejście przez urządzenie.
- Nie należy używać etykiet z odsłoniętą warstwą samoprzylepną ani takich, które są pomarszczone, mają pęcherzyki powietrza lub są w inny sposób uszkodzone.

Karton lub materiały o niestandardowych rozmiarach

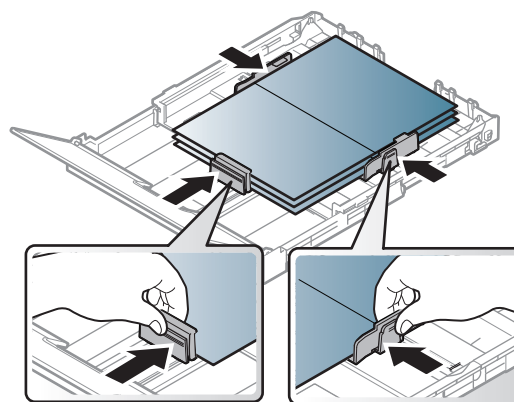

- W oprogramowaniu należy ustawić marginesy co najmniej na 6,4 mm od krawędzi materiału.

Nośniki i zasobnik

Papier z nadrukiem

W przypadku wkładania papieru z nadrukiem zadrukowana strona powinna być skierowana w górę, z niezagiętą krawędzią skierowaną do przodu. Jeżeli wystąpią problemy z podawaniem papieru, obróć papier. Należy pamiętać, że jakość druku nie jest gwarantowana.

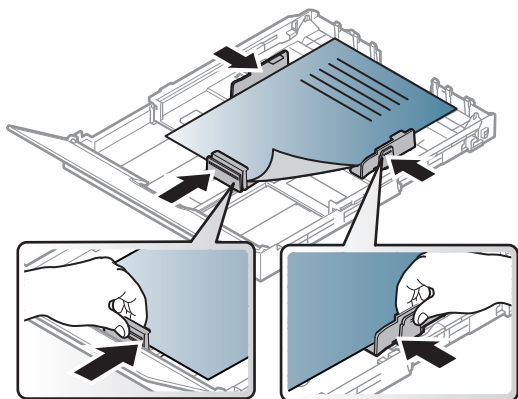

- Nadruki należy wykonywać przy użyciu tuszu odpornego na działanie wysokich temperatur, który nie rozmaże się, nie wyparuje ani nie spowoduje wydzielania niebezpiecznych substancji wskutek poddania go temperaturze utrwalania urządzenia (ok. 170 °C) przez okres 0,1 sekundy.
- Atrament wykorzystany w papierze z nadrukiem musi być niepalny i nie może wywierać niekorzystnego wpływu na wałki urządzenia.
- Przed włożeniem papieru z nadrukiem upewnij się, że tusz na papierze wysechł. W trakcie procesu utrwalania wilgotny tusz może rozmazać się na papierze, co pogorszy jakość wydruku.

Ustawianie rozmiaru i typu papieru

Po załadowaniu papieru do zasobnika papieru należy ustawić rozmiar i typ papieru.

Ustawienie papieru urządzenia i sterownika musi być zgodne, aby uniknąć błędów drukowania związanych z niewłaściwym papierem.

Aby zmienić ustawienie papieru na urządzeniu, w menu **Samsung Easy Printer Manager** wybierz  (**Przełącz na tryb zaawansowany**) > **Ustawienia urządzenia**.

Następnie ustaw rodzaj papieru w oknie **Preferencje drukowania** > zakładka **Papier** > **Typ** (patrz: „Otwieranie preferencji drukowania” na stronie 37).



Aby użyć papieru o nietypowym formacie, jak papier do druku faktur, wybierz opcję **Niestandardowa** na karcie **Papier** w menu **Preferencje drukowania** (patrz „Otwieranie preferencji drukowania” na stronie 37).

Drukowanie podstawowe



Aby uzyskać informacje o specjalnych funkcjach drukowania, zapoznaj się z Zaawansowanym podręcznikiem (patrz „Korzystanie z zaawansowanych funkcji drukowania” na stronie 162).

Drukowanie



Użytkownicy systemów operacyjnych Mac lub Linux powinni zapoznać się z „Drukowanie z komputerów Mac” na stronie 169 lub „Drukowanie w systemie Linux” na stronie 171.

Poniższe okno **Preferencje drukowania** dotyczy Notatnika w systemie Windows 7.

- 1 Otwórz dokument, który ma być wydrukowany.
- 2 Wybierz pozycję **Drukuj** z menu **Plik**.

- 3 Wybierz urządzenie z listy **Wybierz drukarkę**.

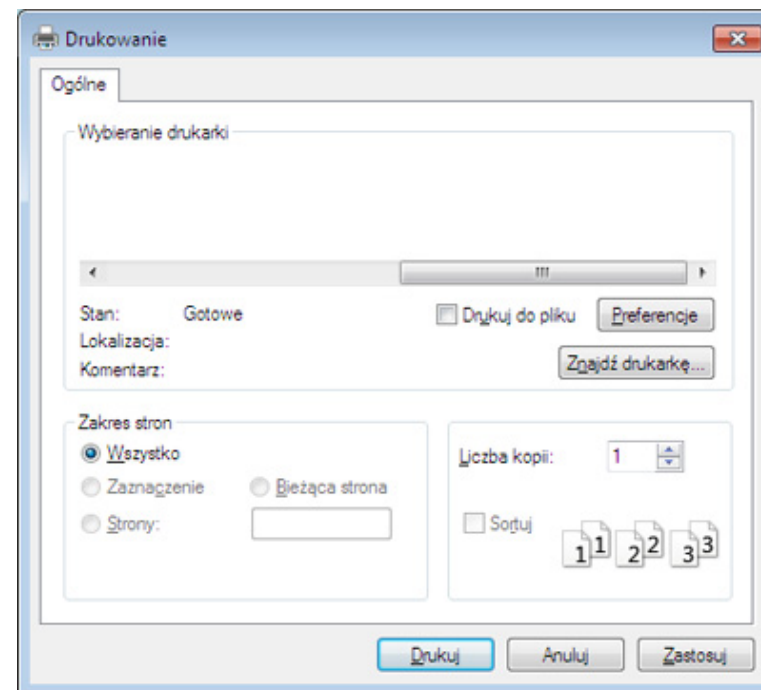

- 4 Podstawowe ustawienia drukowania, łącznie z liczbą kopii i zasięgiem wydruku, można wybrać w oknie **Drukuj**.





Aby wykorzystać zaawansowane funkcje drukowania, kliknij opcję **Właściwości** lub **Preferencje** w oknie **Drukuj**. (patrz „Otwieranie preferencji drukowania” na stronie 37).

- 5 Aby rozpocząć zadanie drukowania, kliknij przycisk **OK** lub polecenie **Drukuj** w oknie **Drukuj**.

Drukowanie podstawowe





Anulowanie zadania drukowania

Jeśli zadanie drukowania oczekuje w kolejce wydruku lub w buforze wydruku, anuluj zadanie w podany sposób:

- Do tego okna można również łatwo przejść, klikając dwukrotnie ikonę urządzenia () na pasku zadań systemu Windows.
- Bieżące zadanie drukowania można także anulować przez naciśnięcie przycisku  (**Anuluj**) na panelu sterowania.

Otwieranie preferencji drukowania



- Okno **Preferencje drukowania** przedstawione w tym Podręczniku użytkownika może różnić się w zależności od urządzenia. Jednak układ okna **Preferencje drukowania** jest zbliżony.
- Po wybraniu opcji w oknie **Preferencje drukowania** może być widoczny znak ostrzegawczy,  lub . Wykrzyknik  oznacza, że można wybrać daną opcję, ale nie jest to zalecane. Znak (x)  oznacza, że danej opcji nie można wybrać z powodu ustawień komputera lub środowiska.

- 1 Otwórz dokument, który ma być wydrukowany.
- 2 Wybierz polecenie **Drukuj** z menu Plik.
- 3 Wybierz urządzenie z listy **Wybierz drukarkę**.
- 4 Kliknij opcję **Właściwości** lub **Preferencje**.

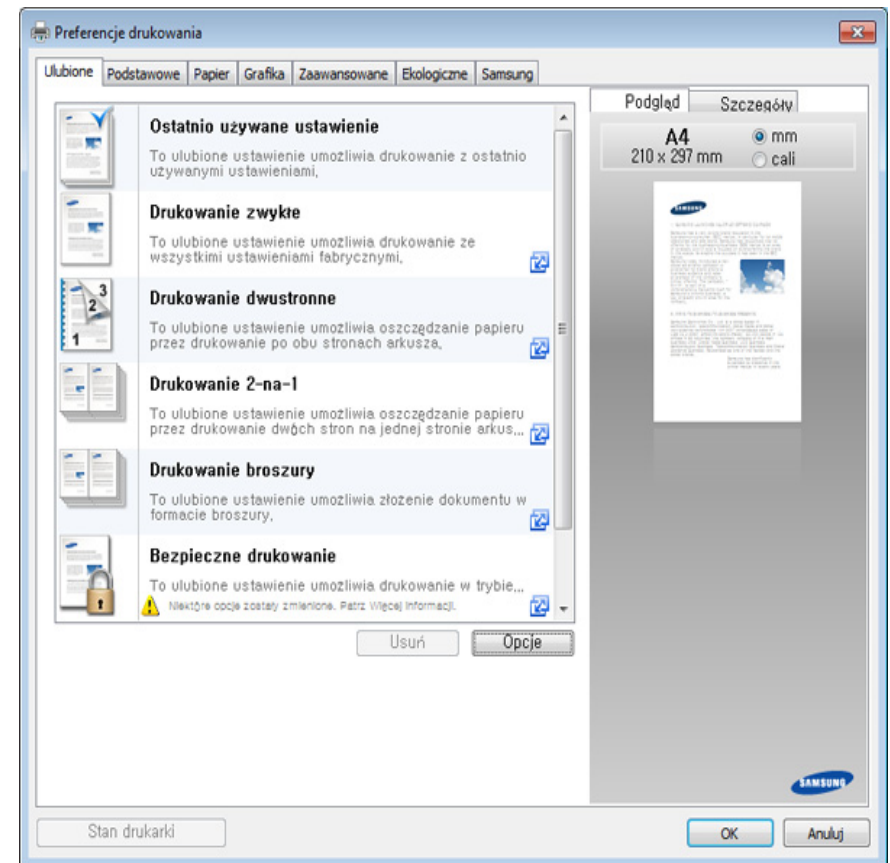

Drukowanie podstawowe



- Można zastosować funkcje **Eco**, aby zaoszczędzić papier i toner przed drukowaniem (patrz „Easy Eco Driver” na stronie 177).
- Możesz sprawdzić bieżący stan urządzenia naciskając przycisk **Stan drukarki** (patrz „Korzystanie z aplikacji Stan drukarki Samsung” na stronie 184).

Korzystanie z ulubionych ustawień

Opcja **Ulubione**, która jest dostępna z każdej karty właściwości oprócz karty **Samsung**, umożliwia zapisanie obecnych ustawień do przyszłego zastosowania.

Aby zachować pozycję **Ulubione**, wykonaj poniższe kroki:

- 1 Zmień ustawienia na odpowiednich kartach.
- 2 Wprowadź nazwę pozycji w polu tekstowym **Ulubione**.

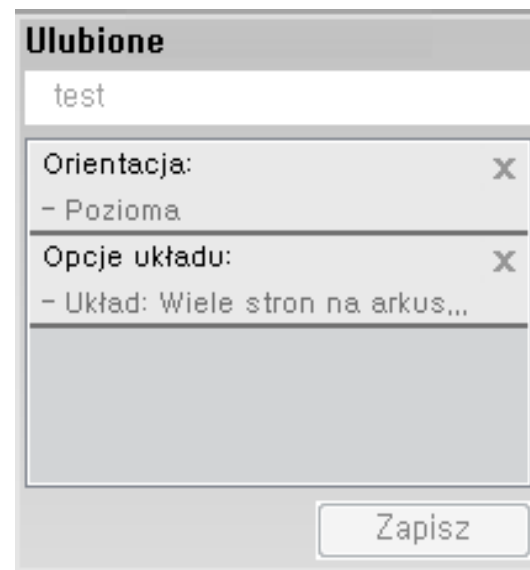

- 3 Kliknij przycisk **Zapisz**.
- 4 Wpisz nazwę i opis, a następnie wybierz żądaną ikonę.
- 5 Kliknij przycisk **OK**. Po zapisaniu opcji **Ulubione** wszystkie obecne ustawienia sterownika zostaną zapisane.



Aby użyć zapisanych ustawień, wybierz je z karty **Ulubione**. Urządzenie będzie teraz drukować zgodnie z wybranymi ustawieniami. Aby usunąć zapisane ustawienia, wybierz je z karty **Ulubione** i kliknij polecenie **Usuń**.

Drukowanie podstawowe

Korzystanie z pomocy

W oknie **Preferencje drukowania** kliknij opcję, o której chcesz dowiedzieć się więcej i naciśnij klawisz **F1** na klawiaturze.

Drukowanie Ekologiczne

Funkcja **Eko** pozwala zmniejszyć zużycie toneru i papieru. Funkcja **Eko** umożliwia także oszczędzanie zasobów drukowania i zapewnia ekologiczne drukowanie. Niektóre funkcje mogą nie być dostępne w zależności od modelu.

Konfiguracja trybu Eco z panelu sterowania

Tryb ekologiczny włączany jest po naciśnięciu przycisku **Eco** w panelu sterowania. Domyślne ustawienie trybu Eco to **Wiele stron na arkusz (2)** i **Oszczędzanie tonera**.



Ustawienia urządzenia można skonfigurować w sekcji **Ustawienia urządzenia** programu Samsung Easy Printer Manager.

- Użytkownicy systemów Windows i Mac powinni przejść do:

Samsung Easy Printer Manager >  **(Przełącz w tryb zaawansowany)** > **Ustawienia urządzenia**, patrz „Ustawienia urządzenia” na stronie 183.

Konfiguracja trybu eco sterownika

Aby skonfigurować tryb Eco, otwórz kartę Eco. Jeśli wyświetlona jest ikona trybu ekologicznego (), oznacza to, że tryb jest włączony.

Innym sposobem na drukowanie w trybie ekologicznym jest użycie aplikacji Easy Eco Driver. Patrz „Easy Eco Driver” na stronie 177.

Opcje Ekologiczne

- Domyślne drukarki:** Zastosowane są ustawienia z panelu sterowania urządzenia.
- Brak:** Wyłącza tryb Eco.
- Drukowanie Ekologiczne:** Włącza tryb eco. Włącz opcje trybu Eco, z których chcesz korzystać.
- Hasło:** Jeśli administrator wprowadził hasło do trybu Eco, należy je podać, aby możliwa była zmiana stanu.



Przycisk **Hasło:** Można dokonać konfiguracji z SyncThru™ Web Service (na karcie **Ustawienia** > **Ustawienia urządzenia** > **System** > **Eko** > **Ustawienia**) lub Samsung Easy Printer Manager (**Ustawienia urządzenia** > **Eko**), przycisk hasła zostanie aktywowany. Aby zmienić ustawienia drukowania, kliknij ten przycisk, wprowadź hasło lub skontaktuj się z administratorem.

Drukowanie podstawowe

Symulator wyników

Symulator wyników wskazuje wyniki zmniejszonej emisji dwutlenku węgla, zużytej energii oraz ilość papieru zaoszczędzonego dzięki zastosowanym ustawieniom.

- Wyniki obliczane są w oparciu o założenie, że przy wyłączonym trybie Eco całkowita ilość zadrukowanego papieru to sto, z wyłączeniem pustej strony.
- Zapoznaj się ze wskaźnikiem dotyczącym CO2, energii oraz opracowaniem **IEA**, wskaźnikiem Ministerstwa Spraw Wewnętrznych i Komunikacji Japonii oraz stroną www.remanufacturing.org.uk. Każdy model charakteryzuje się innym wskaźnikiem.
- Zużycie energii w trybie drukowania oznacza zużycie średnie.
- Wyświetlane ilości są jedynie szacunkowe, ponieważ rzeczywiste ilości mogą być różne, w zależności od używanego systemu operacyjnego, wydajności komputera, oprogramowania, metody połączenia, nośników [grubości], rozmiarów nośników, złożoności zadania itp.



3. Konserwacja

Ten rozdział zawiera informacje na temat zakupu materiałów eksploatacyjnych i części do konserwacji dostępnych dla urządzenia.

- **Zamawianie materiałów eksploatacyjnych i akcesoriów** 42
- **Dostępne materiały eksploatacyjne** 43
- **Dostępne części do konserwacji** 45
- **Przechowywanie kasety z tonerem** 46
- **Rozprowadzanie tonera** 48
- **Wymiana kasety z tonerem** 50
- **Wymiana pojemnika na zużyty toner** 52
- **Wymiana zespołu obrazowania** 54
- **Czyszczenie urządzenia** 56
- **Wskazówki dotyczące przenoszenia i przechowywania urządzenia** 59

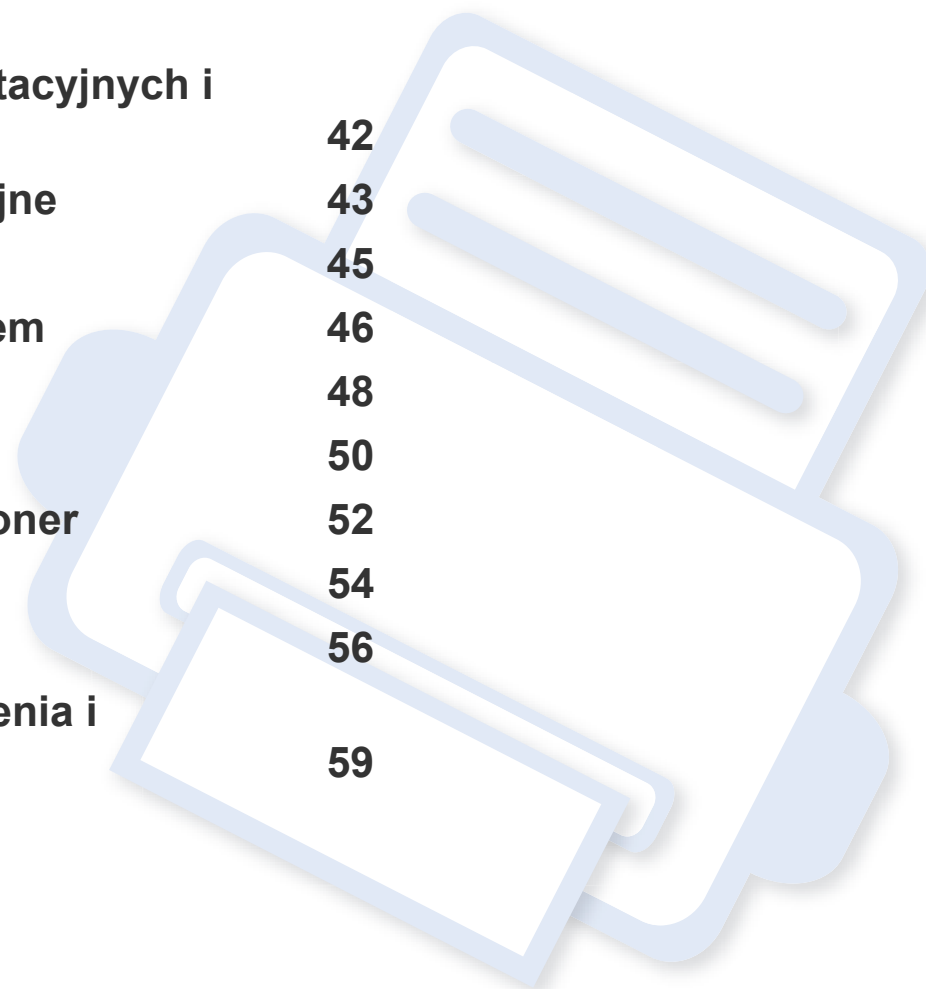

Zamawianie materiałów eksploatacyjnych i akcesoriów



Dostępne akcesoria mogą się różnić w zależności od kraju sprzedaży. Aby uzyskać listę dostępnych materiałów eksploatacyjnych i części do konserwacji, należy skontaktować się ze sprzedawcą.

Aby zamówić materiały eksploatacyjne, akcesoria i części do konserwacji zatwierdzone przez firmę Samsung, należy skontaktować się z przedstawicielem firmy Samsung lub ze sprzedawcą urządzenia. Można również odwiedzić witrynę www.samsung.com/supplies, wybrać swój kraj/region i otrzymać informacje kontaktowe serwisu.

Dostępne materiały eksploatacyjne

Gdy materiały eksploatacyjne zużyją się, dla urządzenia można zamówić następujące typy materiałów:

Typ	Średnia wydajność ^a	Nazwa części
Kaseta z tonerem	<ul style="list-style-type: none">Średnia wydajność kasety z czarnym tonerem przy ciągłej eksploatacji: Ok. 1 500 stron standardowych (czarny)Średnia wydajność kasety z tonerem kolorowym przy ciągłym drukowaniu: Ok. 1 000 stron standardowych (żółty/amarantowy/błękitny)	<ul style="list-style-type: none">K406 (CLT-K406S): CzarnyC406 (CLT-C406S): błękitnyM406 (CLT-M406S): AmarantowyY406 (CLT-Y406S): Żółty
Jednostka przetwarzania obrazu	Okolo 16 000 obrazów ^b	CLT-R406
Pojemnik na zużyty toner	Okolo 7 000 obrazów ^b	CLT-W406

a. Deklarowana wydajność zgodnie ze standardem ISO/IEC 19798. Liczba stron może zależeć od środowiska operacyjnego, przerw w drukowaniu, grafiki, typu i rozmiaru nośnika.

b. Liczba obrazów jest oparta na jednym kolorze na każdej stronie. W przypadku drukowania dokumentów w pełnym kolorze (błękitny, amarantowy, żółty, czarny) okres eksploatacji elementu zostanie skrócony o 25%.



Czas eksploatacji kasety z tonerem może być różny w zależności od opcji, stopnia pokrycia oraz trybu pracy.



Nowe kasety z tonerem lub inne materiały eksploatacyjne należy kupować w tym samym kraju, gdzie jest używane urządzenie. W przeciwnym razie nowe kasety lub inne materiały eksploatacyjne będą nieobsługiwane przez urządzenie z powodu specyficznych dla każdego kraju różnic w konfiguracji kasety lub materiałów.

Dostępne materiały eksploatacyjne



Firma Samsung nie zaleca używania nieoryginalnych kaset z tonerem, na przykład napełnianych lub odnawianych. Firma Samsung nie gwarantuje jakości kaset z tonerem innych niż oryginalne kasety z tonerem firmy Samsung. Koszty usług serwisowych lub naprawczych wynikających z korzystania z nieoryginalnych kaset z tonerem nie są pokrywane w ramach gwarancji na urządzenie.

Dostępne części do konserwacji

Aby zakupić części do konserwacji, należy skontaktować się ze sprzedawcą, od którego zakupiono urządzenie. Wymiana części do konserwacji może być przeprowadzana tylko przez autoryzowany serwis, przedstawiciela lub sprzedawcę, od którego zakupiono urządzenie. Gwarancja nie obejmuje wymiany żadnych części do konserwacji po upływie okresu „średniej wydajności”.

Części do konserwacji są wymieniane w określonych odstępach czasu, aby zapobiec problemom z jakością drukowania i podawaniem papieru związanym ze zużytymi częściami (patrz tabela poniżej). Ma to na celu utrzymanie optymalnej sprawności urządzenia. Wymienione poniżej części zamienne powinny zostać wymienione, gdy skończy się ich okres eksploatacji.

Części	Średnia wydajność ^a
Zesp. utrwal.	Ok. 20 000 stron w trybie czarno-białym lub 5 000 w trybie kolorowym
Walek transferowy	Około 20 000 stron
Walek podawania	Około 20 000 stron
Rolka odbierająca	Około 20 000 stron
Średni pas transferowy (ITB)	Ok. 20 000 stron w trybie czarno-białym lub 5 000 w trybie kolorowym

a. Zależy od używanego systemu operacyjnego, wydajności komputera, oprogramowania, metody połączenia, typu nośników, rozmiarów nośników oraz złożoności zadania.

Przechowywanie kasety z tonerem

Kasety z tonerem zawierają elementy wrażliwe na światło, temperaturę i wilgoć. Firma Samsung sugeruje, aby przestrzegać podanych zaleceń. Pozwoli to zapewnić najwyższą wydajność i jakość oraz najdłuższy czas pracy nowej kasety z tonerem Samsung.

Kasetę należy przechowywać w tym otoczeniu, w którym będzie używana drukarka. Powinno być to pomieszczenie o kontrolowanej temperaturze i wilgotności. Kaseca z tonerem powinna pozostać w oryginalnym, zamkniętym opakowaniu aż do momentu instalacji. Jeśli oryginalne opakowanie nie jest dostępne, należy przykryć górny otwór kasety papierem i przechowywać ją w ciemnej szafce.

Otwarcie opakowania kasety spowoduje znaczący spadek przydatności do użycia i czasu pracy. Nie należy przechowywać na podłodze. Po wyjęciu kasety z tonerem z drukarki należy ją zawsze prawidłowo przechowywać zgodnie z poniższymi zaleceniami.

- Wewnątrz torby ochronnej zachowanej z oryginalnego opakowania.
- Przechowywać poziomo (nie stawiać pionowo), tą samą stroną do góry, jak przy zainstalowaniu w maszynie.
- Nie należy przechowywać materiałów eksploatacyjnych w niżej opisanych warunkach:
 - temperatura wyższa niż 40 °C,
 - wilgotność mniejsza niż 20% lub większa niż 80%.
 - w środowisku cechującym się gwałtownymi zmianami temperatury lub wilgotności,
 - w miejscu wystawionym na bezpośrednie oddziaływanie promieni słonecznych lub oświetlenia pokojowego,

- miejscu zakurzonym,
- samochodzie (w przypadku przechowywania przez dłuższy czas),
- w środowisku w którym występują gazy korozyjne,
- w środowisku o dużym stopniu zasolenia powietrza.

Instrukcja obsługi

- Nie wolno dotykać powierzchni światłoprzewodzącej w bębnie kasety.
- Nie wolno narażać kasety na niepotrzebne wibracje lub wstrząsy.
- Nie wolno ręcznie obracać bębna, zwłaszcza w kierunku wstecznym. Może to spowodować wewnętrzne uszkodzenie i rozsypanie tonera.

Korzystanie z kaset z tonerem

Firma Samsung nie zaleca i nie aprobuje używania kaset z tonerem innych niż wyprodukowane przez firmę Samsung (w tym kaset bezmarkowych, z marką sklepu, ponownie napełnianych lub ponownie produkowanych).



Gwarancja na drukarkę Samsung nie obejmuje uszkodzeń spowodowanych przez użycie kaset ponownie napełnianych, regenerowanych lub wyprodukowanych przez inne firmy.

Przechowywanie kasety z tonerem

Szacowany czas eksploatacji kasety z tonerem

Szacowany okres eksploatacji kasety (okres przydatności kasety z tonerem lub zespołu obrazującego do użycia) jest uzależniony od ilości toneru wymaganej do zadań wydruku. Rzeczywista liczba wydruków może być różna w zależności od gęstości zadruku stron, środowiska pracy, stopnia pokrycia obrazu, przerw w drukowaniu, typu i/lub rozmiaru nośnika. Na przykład drukowanie dużej liczby grafik powoduje wyższe zużycie toneru i może spowodować konieczność częstszej wymiany kasety z tonerem.

Rozprowadzanie tonera

Gdy zaraz nastąpi koniec czasu eksploatacji kasety z tonerem:

- Na wydruku występują białe plamy, wydruk jest jasny lub występują różnice w gęstości.
- Dioda LED **Toneru** miga na żółto.

W takim przypadku można czasowo polepszyć jakość druku, rozprowadzając toner pozostały w kasecie. W niektórych przypadkach białe plamy i jasny wydruk będą nadal występować nawet po rozprowadzeniu tonera.



- Przed otwarciem pokrywy górnej należy zamknąć wspornik wydruków.
- Jeśli toner zabrudzi ubranie, należy go zetrzeć suchą szmatką i wyprać ubranie w zimnej wodzie. Użycie gorącej wody spowoduje utwalenie toneru na tkaninie.
- Drukowanie przy braku toneru może poważnie uszkodzić urządzenie.

Rozprowadzanie tonera

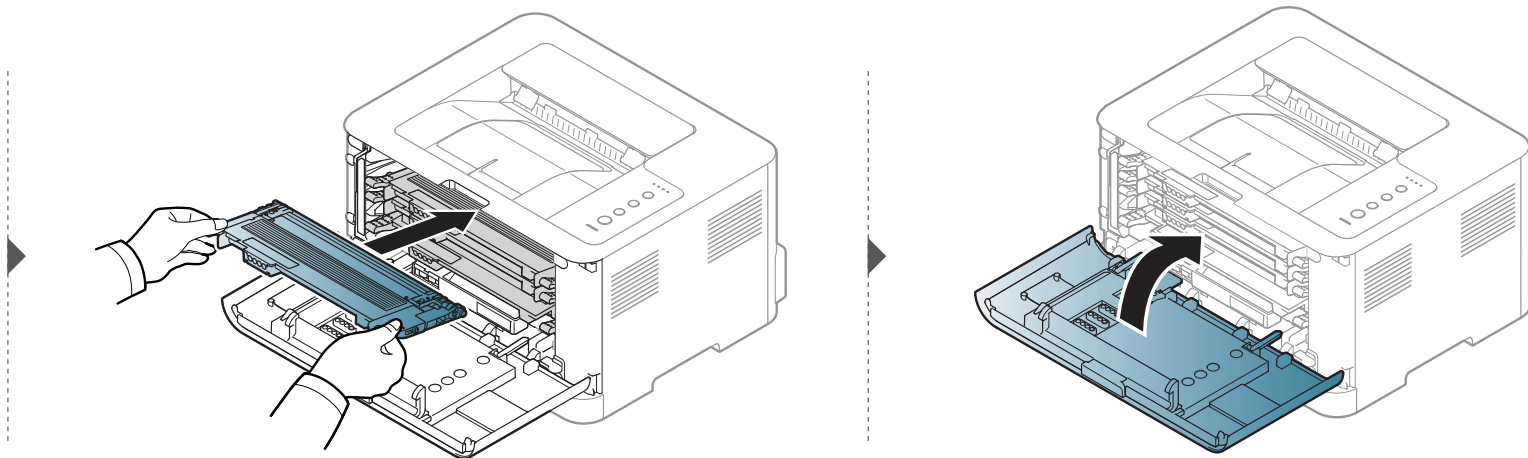
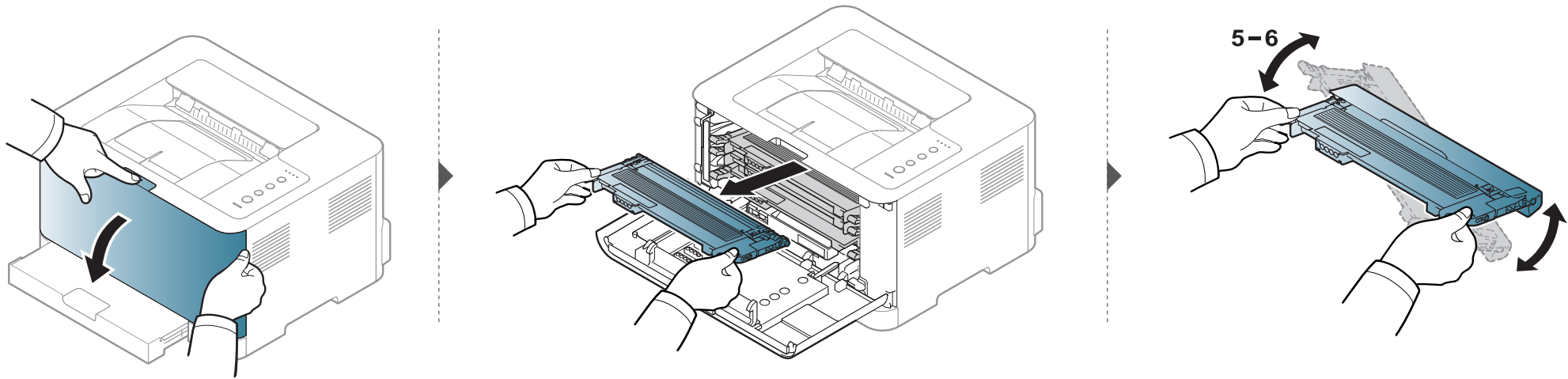

Wymiana kasety z tonerem



- Przed otwarciem pokrywy górnej należy zamknąć wspornik wydruków.
- Nie używaj ostrych przedmiotów, np. noża lub nożyczek do otwierania opakowania kasety z tonerem. Mogą one zarysować bęben kasety.
- Jeśli toner zabrudzi ubranie, należy go zetrzeć suchą szmatką i wyprać ubranie w zimnej wodzie. Użycie gorącej wody spowoduje utwalenie toneru na tkaninie.
- Potrząśnij dokładnie kasetą z tonerem, pozwoli to poprawić początkową jakość druku.
- Nie należy dotykać spodniego obszaru kasety z tonerem oznaczonego na zielono. Aby nie dotykać tej powierzchni kasety, należy korzystać z uchwyty.
- Drukowanie przy braku toneru może poważnie uszkodzić urządzenie.

Wymiana kasety z tonerem

Gdy kasetka z tonerem osiągnie koniec szacowanego czasu eksploatacji, na komputerze wyświetlone zostanie okno Stan drukarki Samsung wskazujące na konieczność wymiany kasetki.

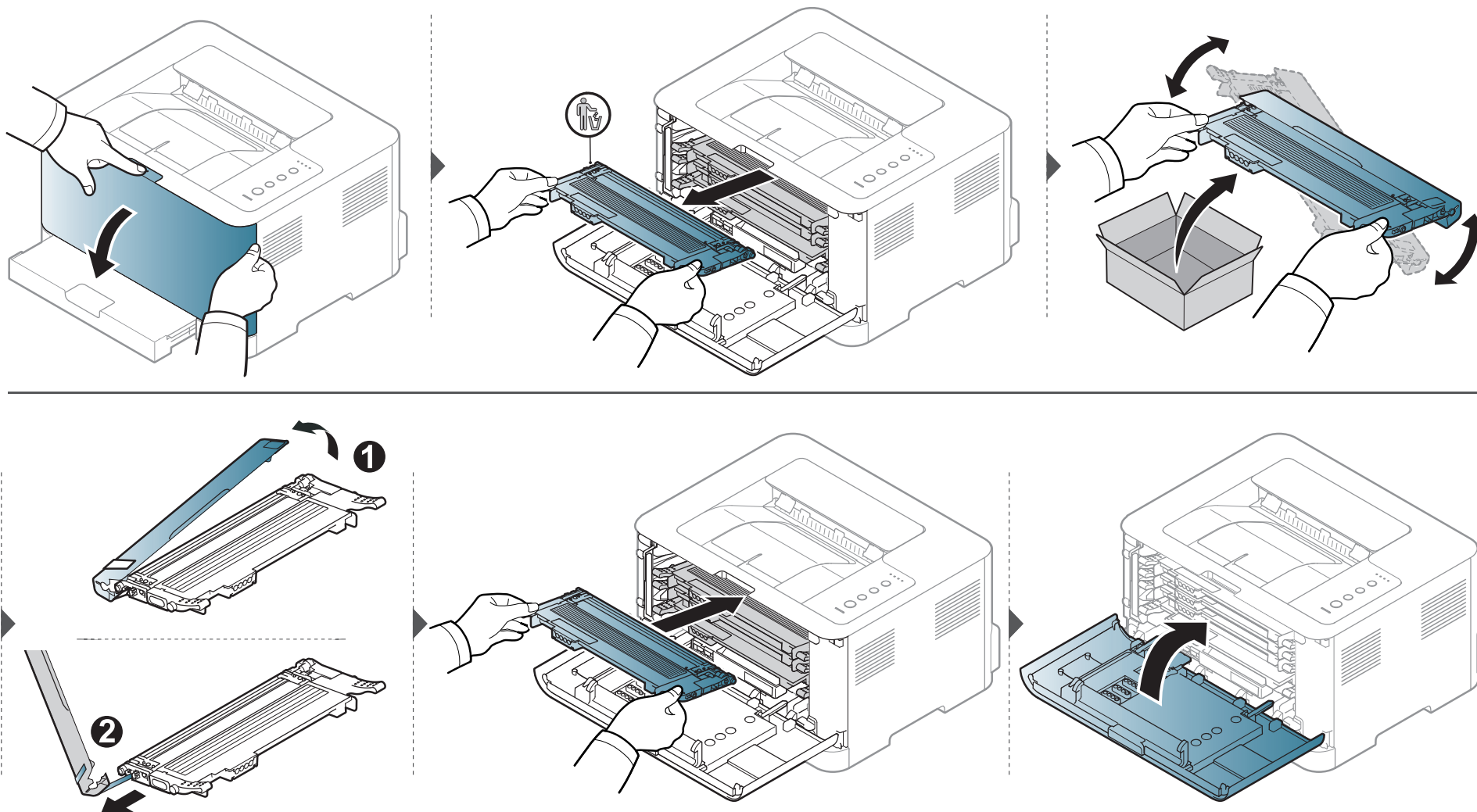

Wymiana pojemnika na zużyty toner

Gdy minie okres eksploatacji pojemnika na zużyty toner, na komputerze zostanie wyświetlone okno programu Smart Panel wskazujące na konieczność wymiany pojemnika na zużyty toner. W przeciwnym wypadku drukarka przestanie drukować.



- Cząsteczki toneru mogą być uwalniane wewnątrz urządzenia, ale nie oznacza to uszkodzenia urządzenia. W przypadku wystąpienia problemów z jakością druku, skontaktuj się z przedstawicielem serwisu.
- Pojemnik ze zużytym tonerem należy ostrożnie wyciągać z urządzenia, uważając, aby go nie upuścić z rąk.
- Pojemnik na zużyty toner należy położyć na płaskiej powierzchni, aby nie rozsypać toneru.



Nie wolno potrząsać ani odwracać pojemnika.

Wymiana pojemnika na zużyty toner

Dostępne są informacje dotyczące zamawiania akcesoriów opcjonalnych (patrz „Dostępne materiały eksploatacyjne” na stronie 43).

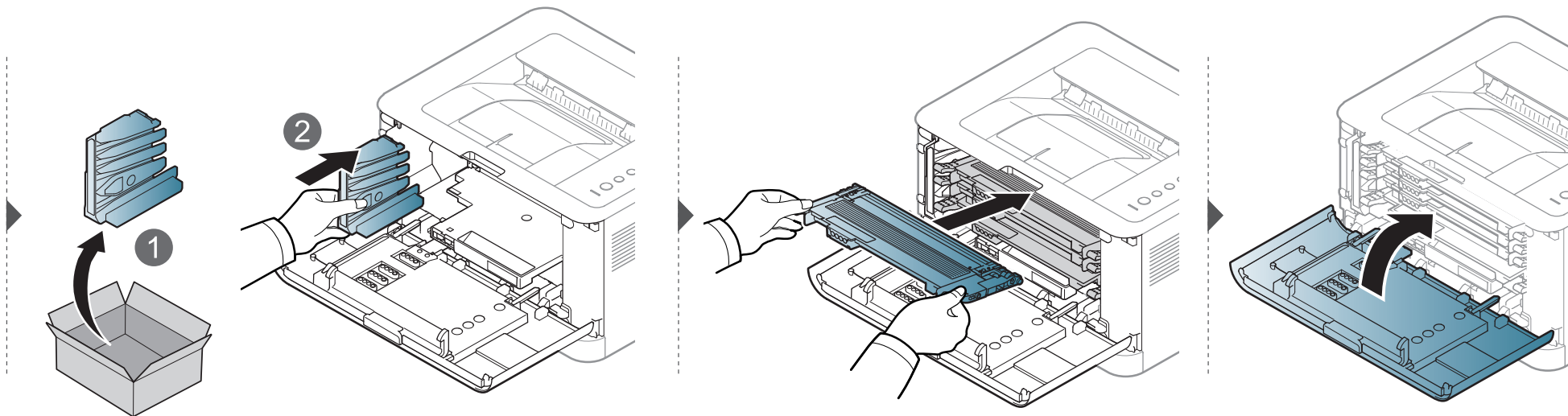
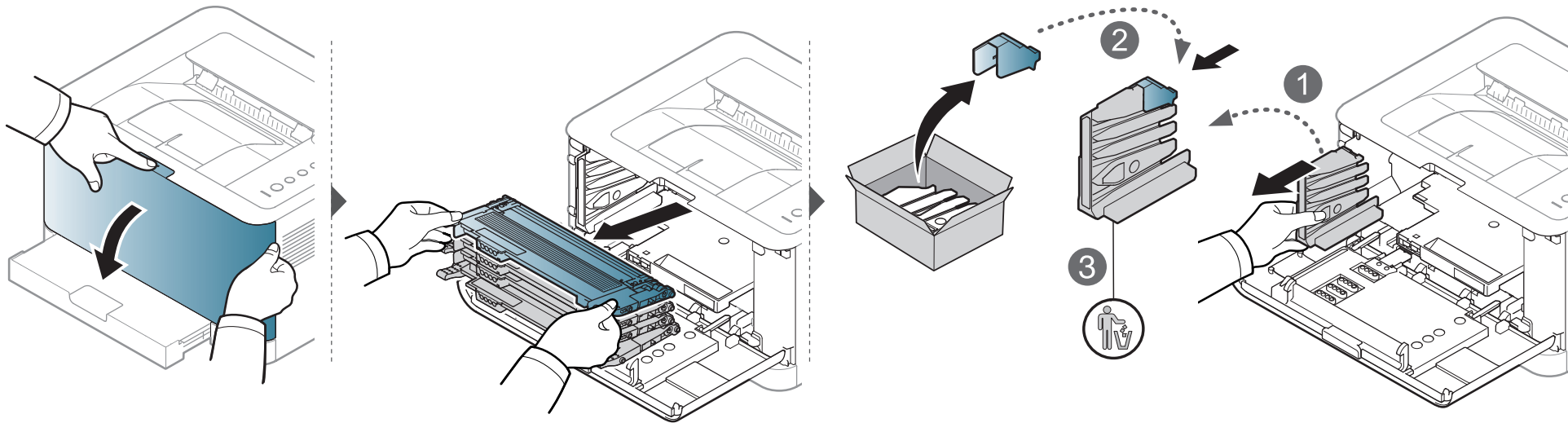

Wymiana zespołu obrazowania

Gdy okres eksploatacji zespołu obrazującego wygaśnie, na komputerze zostanie wyświetlone okno programu Smart Panel wskazujące na konieczność wymiany zespołu obrazującego. Jeżeli moduł nie zostanie wymieniony, urządzenie przestanie drukować.



- Do otwierania opakowania zespołu obrazowania nie wolno używać ostrych przedmiotów, takich jak nóż lub nożyczki. Może to doprowadzić do uszkodzenia powierzchni zespołu obrazowania.
- Uważaj, aby nie zadrapać powierzchni zespołu obrazowania.
- Aby zapobiec uszkodzeniu zespołu obrazowania, nie należy wystawiać go na działanie światła na dłużej niż kilka minut. Jeśli to konieczne, należy przykryć go kartką papieru.
- Przed zamknięciem pokrywy przedniej upewnij się, że kasety z tonerem zostały poprawnie zainstalowane.

Wymiana zespołu obrazowania

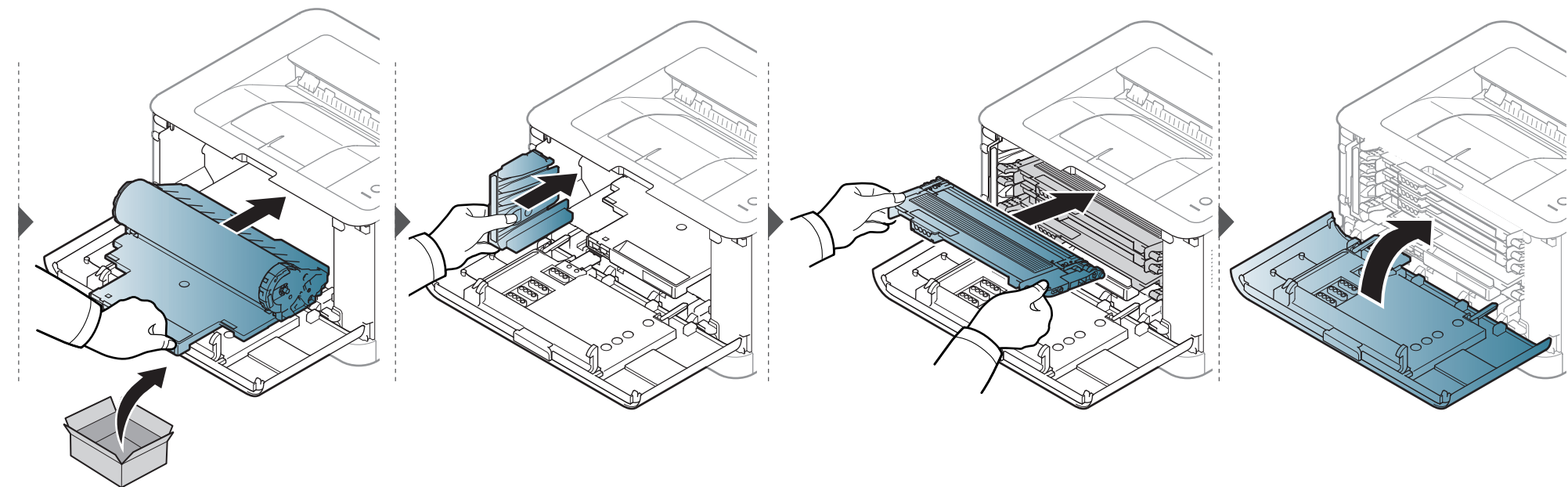
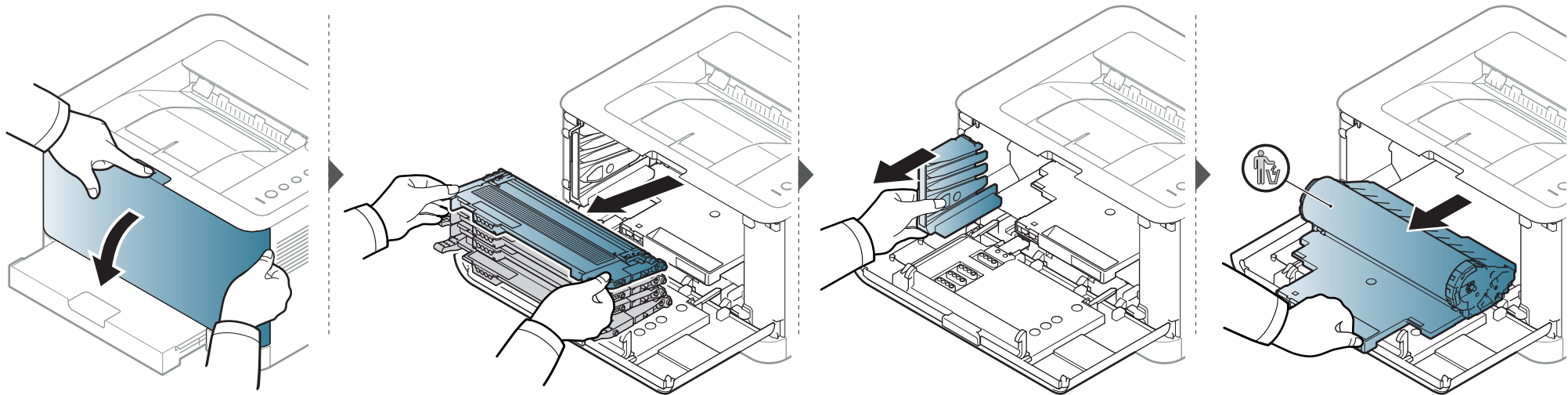

Czyszczenie urządzenia

Jeśli występują problemy z jakością wydruku lub urządzenie znajduje się w zakurzonej pomieszczeniu, należy je regularnie czyścić, aby zapewnić najlepsze warunki drukowania i długotrwałe działanie urządzenia.



- Czyszczenie obudowy urządzenia za pomocą materiałów czyszczących zawierających duże ilości alkoholu, rozpuszczalnika lub innych agresywnych substancji może powodować odbarwienie lub odkształcenie obudowy.
- Jeśli urządzenie lub jego otoczenie jest zanieczyszczone tonerem, zaleca się wyczyszczenie go za pomocą szmatki lub chusteczki zwilżonej wodą. W przypadku użycia odkurzacza toner zostałby uniesiony w powietrze, co mogłoby być szkodliwe dla użytkownika.
- Podczas procesu drukowania papier, toner i cząsteczki kurzu mogą się zbierać wewnątrz urządzenia. Ich nagromadzenie może powodować problemy z jakością wydruku, takie jak plamki tonera lub smugi. Wyczyszczenie wnętrza urządzenia powoduje zmniejszenie lub ustąpienie tych problemów.

Czyszczenie elementów zewnętrznych

Obudowę urządzenia należy czyścić miękką, niepozostawiającą włókien szmatką. Ściereczkę można lekko zwilżyć wodą, ale nie wolno pozwolić, aby woda kapła na urządzenie lub do jego wnętrza.

Czyszczenie urządzenia

Czyszczenie elementów wewnętrznych

Podczas procesu drukowania papier, toner i cząsteczki kurzu mogą się zbierać wewnątrz urządzenia. Ich nagromadzenie może powodować problemy z jakością wydruku, takie jak plamki tonera lub smugi. Wyczyszczenie wnętrza urządzenia powoduje zmniejszenie lub ustąpienie tych problemów.



- Do czyszczenia urządzenia należy używać suchej, niestrzępiącej się ściereczki.
- Jeśli urządzenie wyposażone jest we włącznik, przełącz włącznik przed przystąpieniem do czyszczenia.
- Przed otwarciem pokrywy górnej należy zamknąć wspornik wydruków.

Czyszczenie urządzenia

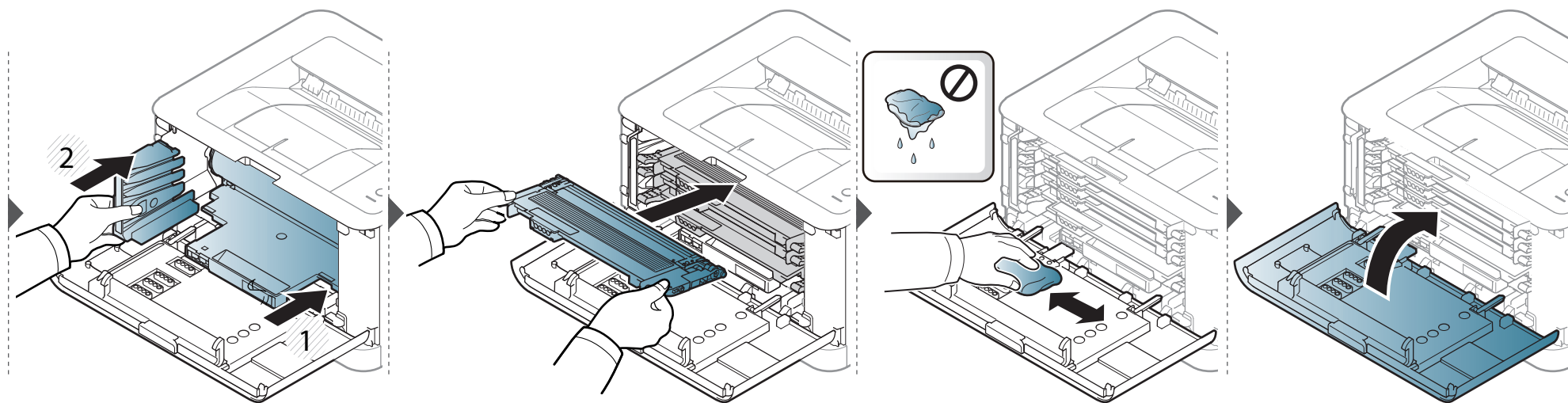
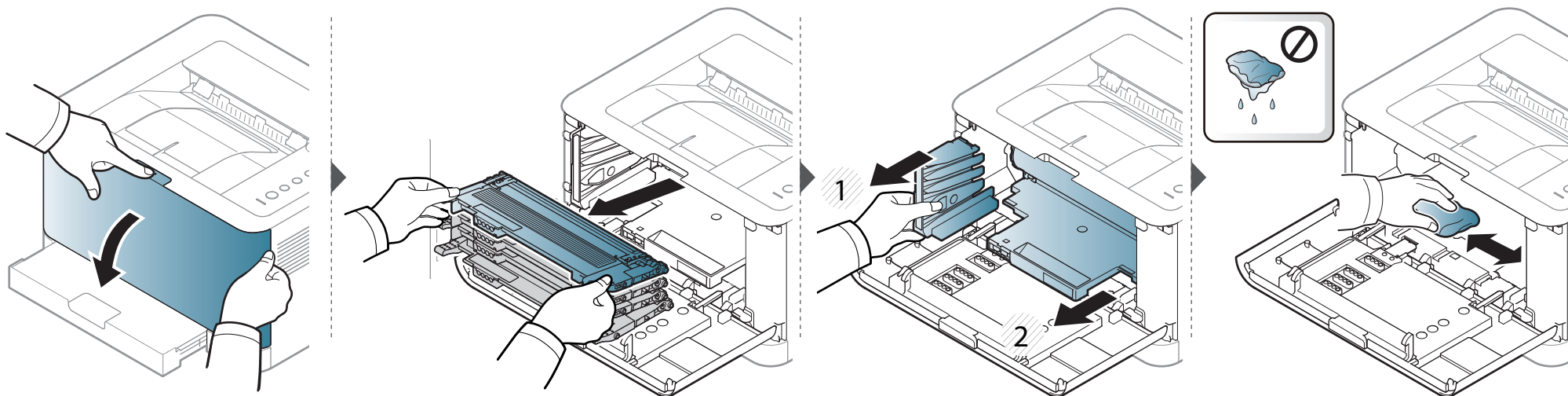

Wskazówki dotyczące przenoszenia i przechowywania urządzenia

- Podczas przenoszenia urządzenia nie wolno go przechylać ani odwracać. W przeciwnym razie wewnątrz urządzenia może zostać zanieczyszczone tonerem, co może spowodować uszkodzenie urządzenia lub niską jakość wydruków.
- Podczas przenoszenia urządzenia należy się upewnić, że jest ono podtrzymywane bezpiecznie przez co najmniej dwie osoby.



4. Rozwiązywanie problemów

Ten rozdział zawiera przydatne informacje dotyczące postępowania w przypadku wystąpienia błędu.

- **Wskazówki dotyczące unikania zakleszczeń papieru** 61
- **Usuwanie zakleszczeń papieru** 62
- **Objaśnienie diod LED stanu** 65



Niniejszy rozdział zawiera przydatne informacje dotyczące postępowania w przypadku wystąpienia błędu. Jeśli urządzenie wyposażone jest w wyświetlacz, najpierw sprawdź wyświetlany komunikat. Jeśli ten rozdział nie zawiera rozwiązania problemu, zapoznaj się z rozdziałem **Rozwiązywanie problemów** w Zaawansowany Podręcznik użytkownika (patrz „Rozwiązywanie problemów” na stronie 189). Jeśli nie znajdziesz rozwiązania w Podręcznik użytkownika lub jeśli problem nadal występuje, skontaktuj się z serwisem.

Wskazówki dotyczące unikania zakleszczeń papieru

Wybierając prawidłowe typy nośników, można uniknąć większości zakleszczeń papieru. Aby uniknąć zakleszczenia papieru, zapoznaj się z następującymi wskazówkami:

- Należy się upewnić, że prowadnice znajdują się we właściwym położeniu (patrz „Przegląd zasobnika” na stronie 29).
- Nie przepelniać zasobnika. Należy się upewnić, że poziom papieru znajduje się poniżej oznaczenia pojemności papieru na wewnętrznej ścianie zasobnika.
- Nie należy wyjmować papieru z zasobnika, gdy urządzenie drukuje.
- Przed załadowaniem papier należy wygiąć, przekartkować i rozprostować.
- Nie należy używać pogiętego, wilgotnego ani zawijającego się papieru.
- Nie należy wkładać do zasobnika różnych rodzajów papieru.
- Do drukowania należy używać tylko zalecanych nośników (patrz „Dane techniczne nośnika druku” na stronie 71).

Usuwanie zakleszczeń papieru

 Aby uniknąć rozdarcia zakleszczonego papieru, należy go wyciągać powoli i delikatnie.

W zasobniku

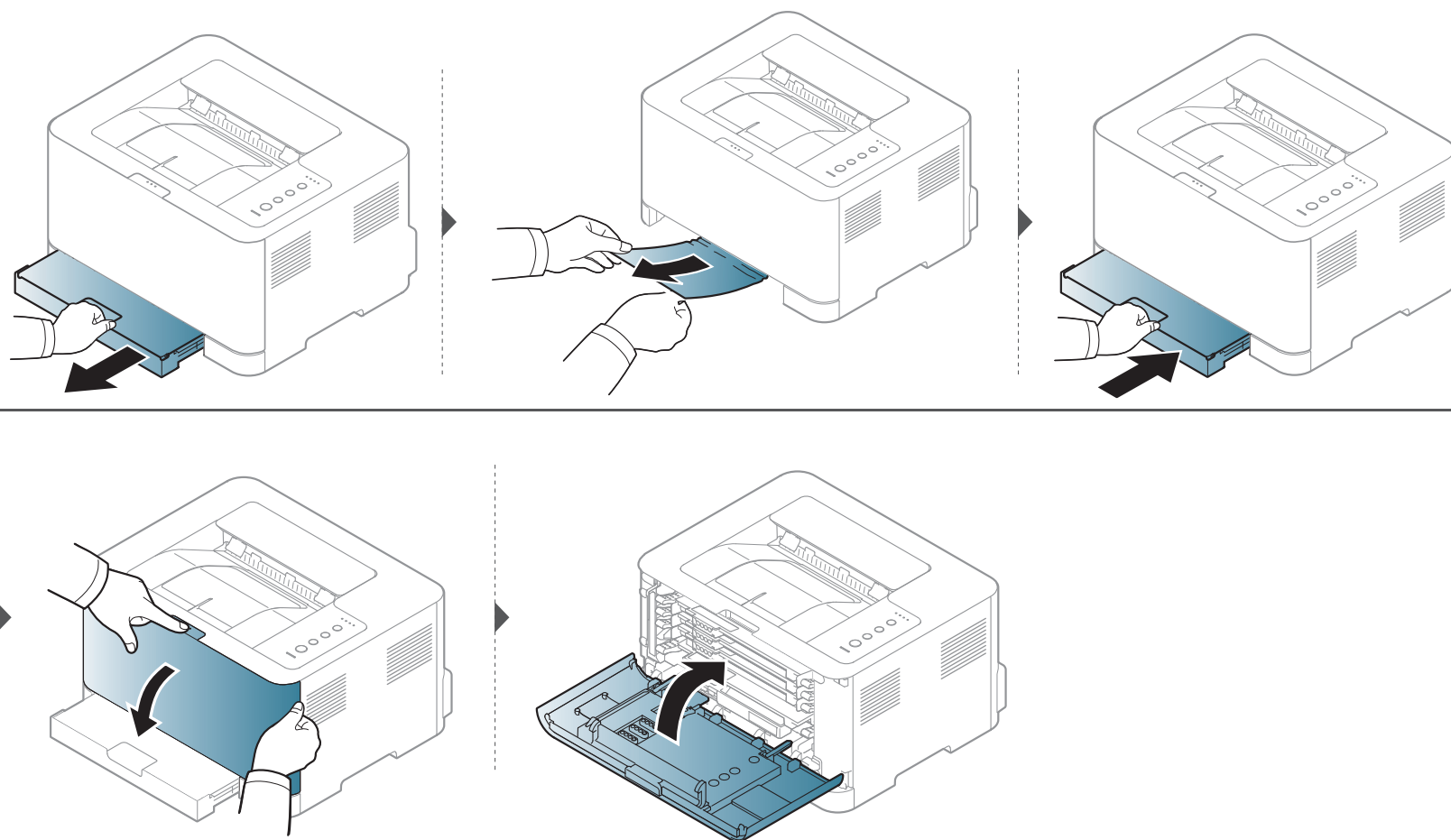

Usuwanie zakleszczeń papieru

Wewnątrz urządzenia



- Obszar utrwalacza jest gorący. Należy zachować ostrożność podczas wyjmowania papieru z urządzenia.

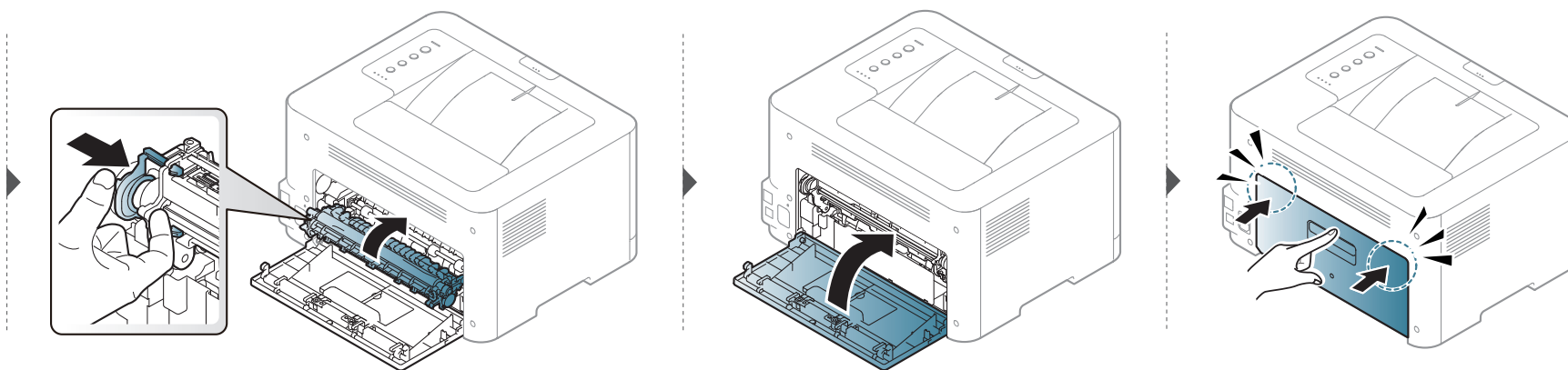
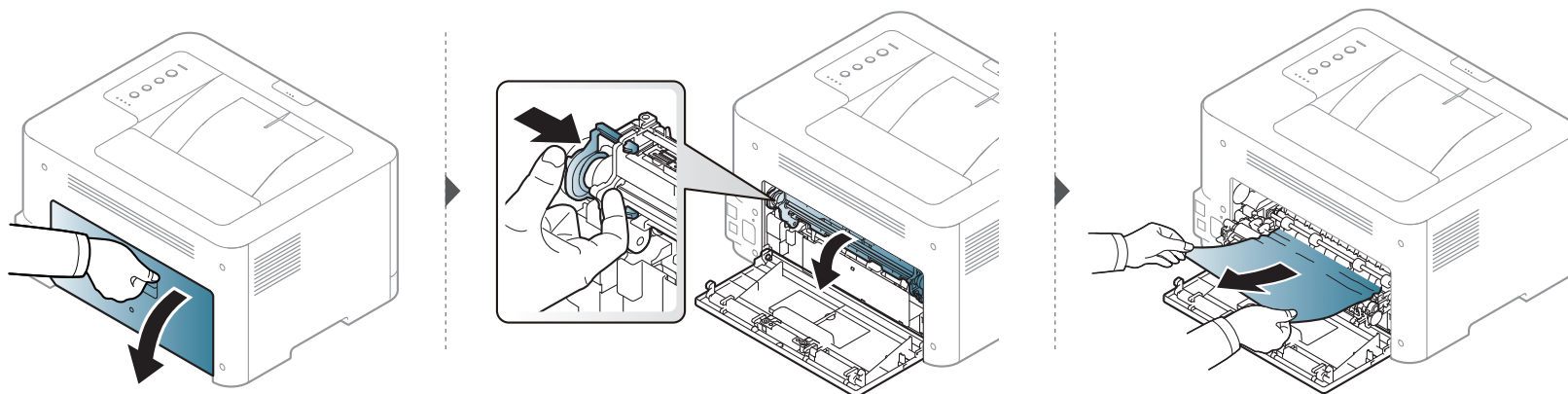

Usuwanie zakleszczeń papieru

W obszarze wyjściowym



- Obszar utrwalacza jest gorący. Należy zachować ostrożność podczas wyjmowania papieru z urządzenia.

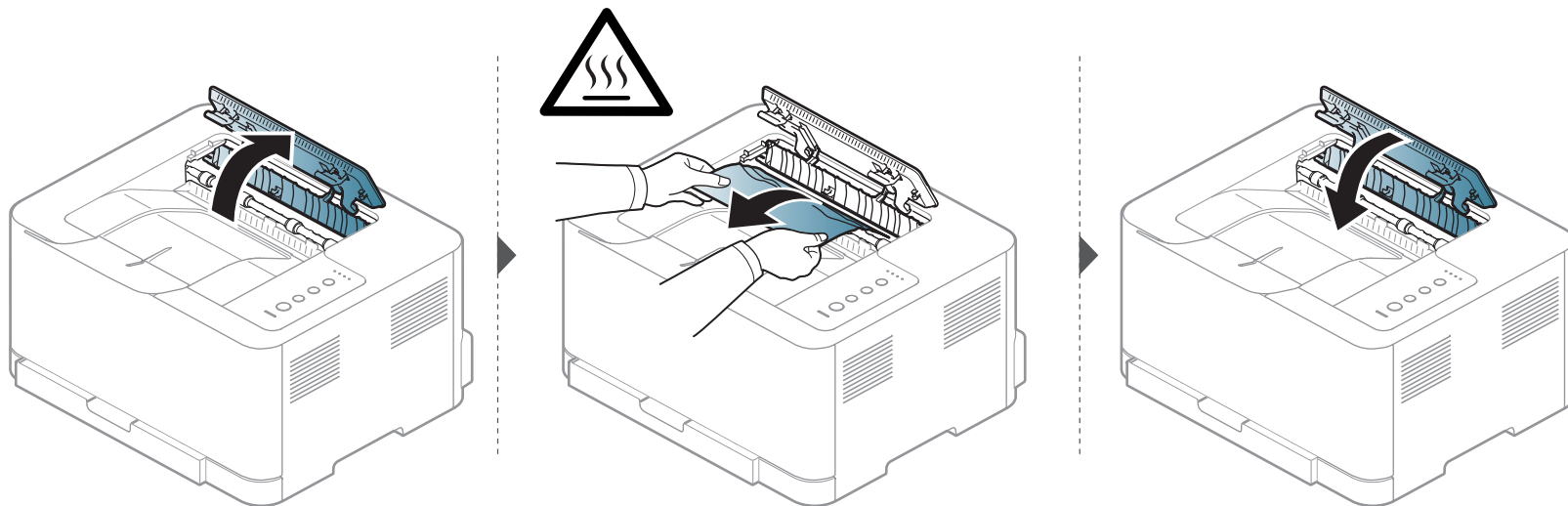

Objaśnienie diod LED stanu

Kolor diody LED wskazuje bieżący stan urządzenia.



- Niektóre diody LED mogą nie być dostępne w zależności od modelu lub kraju (patrz „Omówienie panelu sterowania” na stronie 23).
- Aby rozwiązać problem, sprawdź komunikat o błędzie oraz instrukcje w części dotyczącej rozwiązywania problemów (patrz „Rozwiązywanie problemów” na stronie 189).
- Możesz także rozwiązać problem opierając się na wskazówkach zawartych w oknie aplikacji Stan drukarki Samsung (patrz „Korzystanie z aplikacji Stan drukarki Samsung” na stronie 184).
- Jeżeli problem nie ustąpi, skontaktuj się z pracownikiem serwisu.



Objaśnienie diod LED stanu

Dioda LED stanu

Stan		Opis	
 (Stan Dioda LED)	Wył	Urządzenie pracuje w trybie off-line lub w trybie oszczędzania energii.	
	Zielona	Miga	<ul style="list-style-type: none">• Urządzenie odbiera dane z komputera.• Urządzenie drukuje dane.
		Wł	Urządzenie jest włączone i można go używać.
	Czerwona	Miga	Urządzenie działa w trybie druku ręcznego lub ręcznego druku dwustronnego.
		Wł	<ul style="list-style-type: none">• Pokrywa jest otwarta. Zamknij pokrywę (patrz „Przegląd urządzenia” na stronie 20).• Podczas odbierania lub drukowania danych w zasobniku nie ma papieru. Załaduj papier do zasobnika (patrz „Wkładanie papieru do zasobnika” na stronie 30).• Urządzenie zatrzymało się z powodu poważnego błędu.
	Pomarańczowy	Miga	Aktualizacja oprogramowania systemowego.
		Wł	Nastąpiło zakleszczenie papieru (patrz „Usuwanie zakleszczeń papieru” na stronie 62).

Objaśnienie diod LED stanu

Dioda LED Toner / WPS / Zasilanie / Eco

Stan		Opis	
 (Dioda LED Toneru)	Pomarańczowy	Miga	W kasecie pozostaje niewielka ilość toneru. Wkrótce nastąpi koniec szacowanego okresu eksploatacji toneru. Przygotuj nową kasetę z tonerem do wymiany. Można tymczasowo poprawić jakość wydruku, rozprowadzając toner (patrz „Rozprowadzanie tonera” na stronie 48).
		Wł	<ul style="list-style-type: none">Zbliża się koniec szacowanego czasu eksploatacji kasety z tonerem^a. Zalecana jest wymiana kasety z tonerem (patrz „Wymiana kasety z tonerem” na stronie 50).Nie zainstalowano kasety z tonerem lub zainstalowano nieprawidłową kasetę z tonerem (patrz „Wymiana kasety z tonerem” na stronie 50).
		Wył	Normalna pojemność wszystkich kaset z tonerem.
 (WPS Dioda LED) ^b	Niebieski	Miga	Urządzenie łączy się z siecią bezprzewodową.
		Wł	Urządzenie łączy się z siecią bezprzewodową (patrz „Korzystanie z przycisku WPS” na stronie 119).
		Wył	Urządzenie jest odłączone od sieci bezprzewodowej.
 (Dioda LED Zasilanie/ Wybudzenie)	Niebieski	Wł	Urządzenie znajduje się w trybie oszczędzania energii.
		Wył	Urządzenie jest w trybie gotowości lub zasilanie urządzenia jest wyłączone.
Eko	Zielona	Wł	Tryb eco jest włączony (patrz „Drukowanie Ekologiczne” na stronie 39).
		Wył	Tryb eco jest wyłączony.

a. Szacowany czas eksploatacji kasety z tonerem to spodziewany lub szacowany czas eksploatacji kasety informujący o uśrednionej liczbie wydruków i zgodny z normą ISO/IEC 19798. Liczba stron może różnić się w zależności od środowiska pracy, częstotliwości drukowania, liczby elementów graficznych oraz typu i rozmiaru nośników druku. W kasecie może znajdować się pewna ilość toneru nawet po zapaleniu się diody LED i przerwaniu drukowania przez drukarkę.

b. Tylko modele bezprzewodowe (patrz „Funkcje poszczególnych modeli” na stronie 8).



5. Dodatek

Niniejszy rozdział zawiera dane techniczne i informacje o obowiązujących przepisach.

- **Dane techniczne**
- **Informacje prawne**
- **Prawa autorskie**

69

79

90

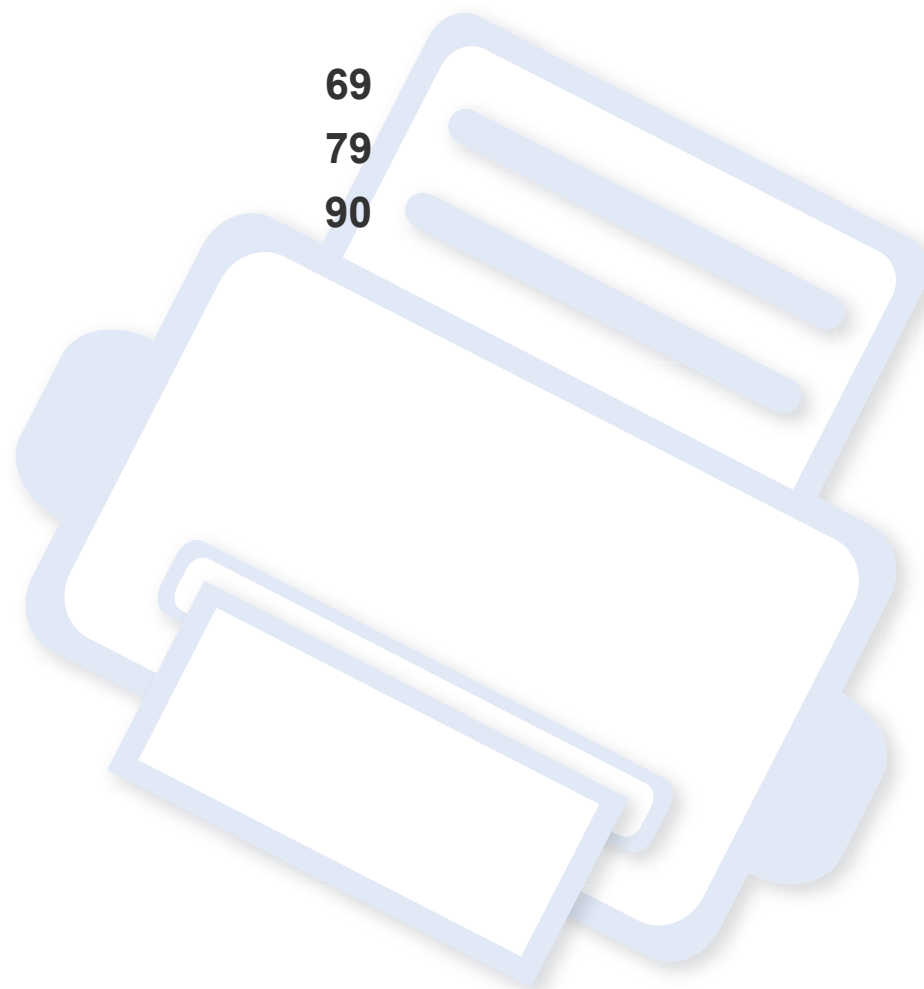

Dane techniczne

Ogólne dane techniczne



Wartości specyfikacji podane poniżej mogą ulec zmianie bez wcześniejszego powiadomienia. Wszelkie zmienione informacje są publikowane pod adresem www.samsung.com.

Elementy		Opis
Wymiary	Szerokość x Długość x Wysokość	382 x 309 x 211 mm
Ciężar	Urządzenie razem z materiałami eksploatacyjnymi	9,84 kg
Poziom hałas ^a	Tryb gotowości	Poziom hałasu w tle
	Tryb druku	<ul style="list-style-type: none">druk kolorowy: Mniej niż 45 dB(A)druk czarno-biały: Mniej niż 48 dB(A)
Temperatura	Działanie	od 10 do 32 °C
	Przechowywanie (w opakowaniu)	od 0 to 40°C
Wilgotność	Działanie	od 20 do 80% wilgotności względnej
	Przechowywanie (w opakowaniu)	od 10 do 90% wilgotności względnej

Dane techniczne

Elementy		Opis
Zasilanie ^b	Modele 110 V	AC 110–127 V
	Modele 220 V	AC 220–240 V
Zużycie energii	Przeciętny tryb pracy	Poniżej 290 W
	Tryb gotowości	Poniżej 60 W
	Tryb oszczędzania energii ^c	Poniżej 1,4 W
	Tryb wyłączania ^d	0,45 W
Sieć bezprzewodowa ^e	Moduł	SPW-B4319S

a. Natężenie dźwięku, ISO 7779. Testowana konfiguracja: podstawowa instalacja urządzenia, papier A4, drukowanie jednostronne.

b. Informacje na temat właściwego napięcia (V), częstotliwości prądu (Hz) oraz rodzaju prądu zasilającego (A) urządzenia znajdują się na tabliczce znamionowej.

c. Zużycie energii w trybie oszczędzania energii może zależeć od stanu urządzenia, warunków konfiguracji i środowiska pracy.

d. Zużycia energii można uniknąć tylko wtedy, gdy kabel zasilający jest odłączony.

e. Tylko modele bezprzewodowe (patrz „Funkcje poszczególnych modeli” na stronie 8).

Dane techniczne

Dane techniczne nośnika druku

Typ	Rozmiar	Wymiary	Gramatura nośnika druku/Pojemność ^a
			Zasobnik
Zwykły papier	Letter	216 x 279 mm	Od 60 do 85 g/m ² (papier dokumentowy) • 150 arkuszy papieru o gramaturze 75 g/m ² (papier dokumentowy)
	Legal	216 x 356 mm	
	US Folio	216 x 330 mm	
	A4	210 x 297 mm	
	Oficio	216 x 343 mm	
	JIS B5	182 x 257 mm	
	ISO B5	176 x 250 mm	
	Executive	184 x 267 mm	
	A5	148 x 210 mm	
	A6	105 x 148 mm	
Papier gruby	Patrz sekcja Zwykły papier	Patrz sekcja Zwykły papier	Od 86 do 120 g/m ² (papier dokumentowy) • 5 arkuszy
Papier cienki	Patrz sekcja Zwykły papier	Patrz sekcja Zwykły papier	Od 60 do 70 g/m ² (papier dokumentowy) • 150 arkuszy papieru o gramaturze 60 g/m ² (papier dokumentowy)

Dane techniczne

Typ	Rozmiar	Wymiary	Gramatura nośnika druku/Pojemność ^a
			Zasobnik
Bawełna	Patrz sekcja Zwykły papier	Patrz sekcja Zwykły papier	Od 75 do 90 g/m ² (papier dokumentowy) • 150 arkuszy papieru o gramaturze 75 g/m ² (papier dokumentowy)
Kolor, Zadrukowany, Wtórny	Patrz sekcja Zwykły papier	Patrz sekcja Zwykły papier	Od 60 do 85 g/m ² (papier dokumentowy) • 150 arkuszy papieru o gramaturze 75 g/m ² (papier dokumentowy)
Etykiety ^b	Letter, Legal, Oficio, US Folio, A4, JIS B5, ISO B5, Executive, A5	Patrz sekcja Zwykły papier	Od 120 do 150 g/m ² (papier dokumentowy) • 5 arkuszy
Brystol	Letter, Legal, Oficio, US Folio, A4, JIS B5, ISO B5, Executive, A5 Kartka pocztowa 4x6	Patrz sekcja Zwykły papier	Od 121 do 163 g/m ² (papier dokumentowy) • 5 arkuszy
Papier dokumentowy	Patrz sekcja Zwykły papier	Patrz sekcja Zwykły papier	Od 105 do 120 g/m ² (papier dokumentowy) • 10 arkuszy
Papier niepłowiejący	Patrz sekcja Zwykły papier	Patrz sekcja Zwykły papier	Od 70 do 90 g/m ² (papier dokumentowy) • 100 arkuszy
Błyszczący fotograficzny, Zdjęcie matowe	Letter, A4, Kartka pocztowa 4x6	Patrz sekcja Zwykły papier	Od 111 do 220 g/m ² (papier dokumentowy) • 1 arkuszy

Dane techniczne

Typ	Rozmiar	Wymiary	Gramatura nośnika druku/Pojemność ^a
			Zasobnik
Rozmiar minimalny (niestandardowy)		76 x 152 mm	Od 60 do 120 g/m ² (papier dokumentowy)
Rozmiar maksymalny (niestandardowy)		216 x 356 mm	

a. Pojemność maksymalna może się różnić w zależności od gramatury i grubości nośnika oraz warunków panujących w otoczeniu.

b. Gładkość etykiet używanych w tym urządzeniu wynosi od 100 do 250 (sheffield). Jest to wartość liczbową gładkości.



Jeśli gramatura nośnika druku przekracza 120 g/m² (papier dokumentowy), należy wkładać papier do zasobnika po jednym arkuszu.

Dane techniczne

Wymagania systemowe

Microsoft® Windows®

System operacyjny	Wymagania (zalecane)		
	Procesor	Pamięć RAM	wolne miejsce na dysku twardym
Windows® XP	Intel® Pentium® III 933 MHz (Pentium IV 1 GHz)	128 MB (256 MB)	1,5 GB
Windows Server® 2003	Intel® Pentium® III 933 MHz (Pentium IV 1 GHz)	128 MB (512 MB)	od 1,25 GB do 2 GB
Windows Server® 2008	Intel® Pentium® IV 1 GHz (Pentium IV 2 GHz)	512 MB (2 GB)	10 GB
Windows Vista®	Intel® Pentium® IV 3 GHz	512 MB (1 GB)	15 GB
Windows® 7	Intel® Pentium® IV 1 GHz 32-bitowy lub 64-bitowy lub wyższy	1 GB (2 GB)	16 GB
	<ul style="list-style-type: none">• Obsługa sterowników DirectX 9 z pamięcią 128 MB (aby uruchomić funkcję Aero).• Napęd DVD-R/W		
Windows Server® 2008 R2	Procesory Intel® Pentium® IV 1 GHz (x86) lub 1,4 GHz (x64) (2 GHz lub szybsze)	512 MB (2 GB)	10 GB

Dane techniczne

System operacyjny	Wymagania (zalecane)		
	Procesor	Pamięć RAM	wolne miejsce na dysku twardym
Windows® 8	Intel® Pentium® IV 1 GHz 32-bitowy lub 64-bitowy lub wyższy	1 GB (2 GB)	16 GB
	<ul style="list-style-type: none">• Obsługa sterowników DirectX 9 z pamięcią 128 MB (aby uruchomić funkcję Aero).• Napęd DVD-R/W		



- Dla wszystkich systemów operacyjnych Windows wymagany jest program Internet Explorer w wersji 6.0 lub nowszej.
- Program ten mogą zainstalować użytkownicy z uprawnieniami administratora.
- Usługi **Windows Terminal Services** są kompatybilne z tym urządzeniem.

Dane techniczne

Mac

System operacyjny	Wymagania (zalecane)		
	Procesor	Pamięć RAM	Wolne miejsce na dysku twardym
Mac OS X 10.5	<ul style="list-style-type: none">• Procesory Intel• Power PC G4/G5 867 MHz lub szybszy	512 MB (1 GB)	1 GB
Mac OS X 10.6	<ul style="list-style-type: none">• Procesory Intel	1 GB (2 GB)	1 GB
Mac OS X 10.7–10.8	<ul style="list-style-type: none">• Procesory Intel	2 GB	4 GB

Dane techniczne

Linux

Elementy	Wymagania
System operacyjny	Redhat® Enterprise Linux WS 4, 5, 6 (32/64-bitowy) Fedora 5 - 15 (32/ 64-bitowy) OpenSuSE® 10.2, 10.3, 11.0, 11.1, 11.2, 11.3, 11.4 (32/64-bitowy) Mandriva 2007, 2008, 2009, 2009.1, 2010 (32/64-bitowy) Ubuntu 6.06, 6.10, 7.04, 7.10, 8.04, 8.10, 9.04, 9.10, 10.04, 10.10, 11.04 (32/64-bitowy) SuSE Linux Enterprise Desktop 10, 11 (32/64-bitowy) Debian 4.0, 5.0, 6.0 (32/64-bitowy)
Procesor	Procesor Pentium IV 2,4GHz (Intel Core™2)
Pamięć RAM	512 MB (1 GB)
Wolne miejsce na dysku twardym	1 GB (2 GB)

Dane techniczne

Środowisko sieciowe



Tylko modele sieciowe i bezprzewodowe (patrz „Funkcje poszczególnych modeli” na stronie 8).

Aby urządzenie mogło pracować jako urządzenie sieciowe, należy skonfigurować w nim protokoły sieciowe. W poniższej tabeli przedstawiono listę środowisk sieciowych obsługiwanych przez urządzenie.

Elementy	Dane techniczne
Karta sieciowa	<ul style="list-style-type: none">• Bezprzewodowa sieć LAN 802.11b/g/n
Sieciowy system operacyjny	<ul style="list-style-type: none">• Windows® XP, Windows Server® 2003, Windows Vista®, Windows® 7, Windows® 8, Windows Server® 2008 R2• Różne dystrybucje systemu Linux• Mac OS X 10.5 - 10.8
Protokoły sieciowe	<ul style="list-style-type: none">• TCP/IPv4• DHCP, BOOTP• DNS, WINS, Bonjour, SLP, UPnP• Standardowe drukowanie TCP/IP (RAW), LPR, IPP, WSD• SNMPv 1/2/3, HTTP• TCP/IPv6 (DHCP, DNS, RAW, LPR, SNMPv 1/2/3, HTTP)
Bezpieczeństwo sieci bezprzewodowej	<ul style="list-style-type: none">• Uwierzytelnianie: system otwarty, system z kluczem udostępnionym, WPA Personal, WPA2 Personal (PSK)• Szyfrowanie: WEP64, WEP128, TKIP, AES

Informacje prawne

Niniejsze urządzenie zaprojektowano do wykorzystania w normalnym środowisku pracy i jest zgodne z wieloma regulacjami prawnymi.

Oświadczenie o bezpieczeństwie lasera

Niniejsza drukarka otrzymała w Stanach Zjednoczonych certyfikat potwierdzający spełnienie warunków zgodności z normą DHHS 21 CFR, rozdział 1, podrozdział J, dla urządzeń laserowych klasy I (1), a w innych krajach certyfikat urządzenia laserowego klasy I zgodnego z normą IEC 60825-1: 2007.

Produkty laserowe klasy I uważane są za bezpieczne. System lasera oraz drukarka są skonstruowane w taki sposób, aby podczas normalnej eksploatacji, konserwacji lub wystąpienia awarii nigdy nie dochodziło do kontaktu użytkowników z promieniowaniem laserowym powyżej klasy I.

Ostrzeżenie

Nigdy nie należy uruchamiać ani dokonywać czynności konserwacji drukarki, kiedy pokrywa zespołu lasera/skanera jest zdjęta. Odbita wiązka, choć niewidoczna, może uszkodzić wzrok.

Podczas użytkowania tego produktu stosuj podane niżej środki ostrożności, aby zmniejszyć ryzyko pożaru, porażenia elektrycznego lub obrażeń ciała:



CAUTION - CLASS 3B, INVISIBLE LASER RADIATION WHEN OPEN, AVOID EXPOSURE TO THE BEAM.
DANGER - INVISIBLE LASER RADIATION WHEN OPEN, AVOID DIRECT EXPOSURE TO BEAM.
DANGER - KLASSE 3B, UNSICHTBARE LASERSTRAHLUNG, WENN OFFEN, STRAHLENAUSSETZUNG VERMEIDEN.
VORSICHT - UNSICHTBARE LASERSTRAHLUNG KLASSE 3 B, WENN ABDECKUNG GEÖFFNET, NICHT DEM STRAHL AUSSETZEN.
ATTENZIONE - CLASSE 3B, RADIZIONI LASER INVISIBILI CON IL DISPOSITIVO APERTO, EVITARE L'ESPOSIZIONE AL RAGGIO.
PRECAUCIÓN - RADIACIÓN LÁSER INVISIBLE DE CLASE 3B PRESENTE AL ABRIR, EVITE LA EXPOSICIÓN AL HAZ.
PERIGO - CLASSE 3B, RADIAÇÃO LASER INVISÍVEL AO ABRIR, EVITE EXPOSIÇÃO DIRECTA AO FEIXE.
GEVAAR - KLASSE 3B, ONZICHTBARE LASERSTRALING INDIEN GEOPEND, VERMIJD BLOOTSTELLING AAN DE STRAAL.
ADVARSEL - KLASSE 3B, USYNLIG LASERSTRÅLING VED ÅBNING, UNDGÅ UDSÆTTELSE FOR STRÅLING.
ADVARSEL - KLASSE 3B, USYNLIG LASERSTRÅLING NÅR DEKSEL ÅPNES, UNNGÅ EKSPONERING FOR STRÅLEN.
VARNING - KLASS 3B OSYNLIG LASERSTRÅLNING NÅR DENNA DEL ÄR ÖPPNAD, STRÅLEN ÄR FARLIG.
VAROITUS - LUOKAN 3B NÄKYMÄTTÖMÄLLE LASER-SÄTEILYÄ AVATTUNA, VÄLTÄ ALTISTUMISTA SÄTEELLE.
注意 - CLASS 3B, 严禁打开, 以免被不可见激光辐射泄露灼伤
주의 - 열리면 등급 3B 비가시 레이저 방사선 이 방출됩니다. 광선에 노출을 피하십시오.

Środki bezpieczeństwa dotyczące ozonu



Emisja ozonu przez to urządzenie wynosi mniej niż 0,1 ppm. Ze względu że ozon jest cięższy od powietrza, należy urządzenie umieścić w miejscu o dobrej wentylacji.

Informacje prawne

Oszczędzanie energii



Drukarkę wyposażono w zaawansowaną technologię oszczędzania energii, pozwalającą na zmniejszenie jej poboru w sytuacji, kiedy urządzenie nie jest używane.

Jeśli drukarka nie odbiera danych przez dłuższy czas, pobór energii zostaje automatycznie obniżony.

ENERGY STAR i znak ENERGY STAR są znakami towarowymi zastrzeżonymi w Stanach Zjednoczonych.

Aby uzyskać więcej informacji o programie ENERGY STAR, należy odwiedzić witrynę <http://www.energystar.gov>

W przypadku modeli z certyfikatami ENERGY STAR na urządzeniu umieszczona jest etykieta ENERGY STAR. Sprawdź, czy urządzenie ma certyfikat ENERGY STAR.

Utylizacja



Opakowania urządzenia należy utylizować w sposób nieszkodliwy dla środowiska.

Dotyczy tylko Chin

回收和再循环

为了保护环境，我公司已经为废弃的产品建立了回收和再循环系统。我们会为您无偿提供回收同类废旧产品的服务。

当您废弃您正在使用的产品时，请您及时与授权耗材更换中心取得联系，我们会及时为您提供服务。



仅适用于海拔2000m以下地区安全使用

2000m 以下 海拔 2000m 以下 地区 安全 使用

2000m 以下 海拔 2000m 以下 地区 安全 使用

2000m 以下 海拔 2000m 以下 地区 安全 使用

2000m 以下 海拔 2000m 以下 地区 安全 使用

Informacje prawne

Prawidłowa utylizacja urządzenia (zużyty sprzęt elektryczny i elektroniczny)

(Dotyczy krajów stosujących oddzielne systemy utylizacji odpadów)



To oznaczenie umieszczone na produkcie, akcesoriach lub dokumentacji oznacza, że po zakończeniu eksploatacji nie należy tego produktu ani jego akcesoriów (np. ładowarki, zestawu słuchawkowego, przewodu USB) wyrzucać wraz ze zwykłymi odpadami gospodarstwa domowego. Aby uniknąć szkodliwego wpływu na środowisko naturalne i zdrowie ludzi wskutek niekontrolowanego usuwania odpadów, należy oddzielić te przedmioty od odpadów innego typu oraz prowadzić odpowiedzialny recykling i ponownie wykorzystywać materiały.

W celu uzyskania informacji na temat miejsca i sposobu bezpiecznego dla środowiska recyklingu tych przedmiotów, użytkownicy w gospodarstwach domowych powinni skontaktować się z punktem sprzedaży detalicznej, w którym dokonali zakupu produktu, lub z organem władz lokalnych.

Użytkownicy w firmach powinni skontaktować się ze swoim dostawcą i sprawdzić warunki umowy zakupu. Produktu ani jego akcesoriów nie należy usuwać razem z innymi odpadami komercyjnymi.

Tylko Stany Zjednoczone

Urządzenia elektroniczne należy utylizować za pośrednictwem uprawnionego podmiotu. Aby znaleźć najbliższy punkt recyklingu, przejdź do strony www.samsung.com/recyclingdirect lub zadzwoń pod numer (877) 278 - 0799.

State of California Proposition 65 Warning (US Only)

The California Safe Drinking Water and Toxic Enforcement Act requires the Governor of California to publish a list of chemicals known to the State of California to cause cancer or reproductive toxicity and requires businesses to warn of potential exposure to such chemicals.

WARNING: This product contains chemicals known to the State of California to cause cancer, birth defects or other reproductive harm.
This appliance can cause low-level exposure to the chemicals, which can be minimized by operating the appliance in a well ventilated area.

Emisja fal radiowych

Informacje dla użytkownika o przepisach FCC

To urządzenie spełnia wymagania zawarte w części 15 przepisów FCC. Użytkowanie urządzenia podlega następującymi warunkom:

- Urządzenie nie może wywoływać szkodliwych zakłóceń.
- Urządzenie musi pochłaniać wszystkie odbierane zakłócenia, w tym takie, które mogą spowodować jego nieprawidłowe działanie.

Niniejsze urządzenie zostało przetestowane, w wyniku czego potwierdzono jego zgodność z wymaganiami dotyczącymi urządzeń cyfrowych klasy B, zgodnie z częścią 15 przepisów FCC. Powyższe normy zostały opracowane z myślą o zapewnieniu odpowiedniej ochrony przed szkodliwymi zakłóceniami mogącymi wystąpić w instalacjach domowych.

To urządzenie generuje, wykorzystuje i może emitować energię o częstotliwości radiowej. W przypadku zainstalowania i użytkowania niezgodnego z instrukcjami może ono powodować występowanie szkodliwych zakłóceń w łączności radiowej. Jednakże nie ma gwarancji, że zakłócenia nie wystąpią w danej instalacji. Jeżeli urządzenie będzie powodować szkodliwe zakłócenia w odbiorze radiowym lub telewizyjnym, które można wykryć, wyłączając i włączając urządzenie, zaleca się podjęcie próby wyeliminowania takich zakłóceń przez zastosowanie jednego lub więcej poniższych środków:

- Zmiana orientacji lub lokalizacji anteny odbiorczej.

- Poprawienie separacji między urządzeniem a odbiornikiem.
- Podłączenie urządzenia do gniazda znajdującego się w innym obwodzie elektrycznym niż gniazdo, do którego podłączony jest odbiornik.
- Aby uzyskać pomoc, należy skontaktować się ze sprzedawcą lub doświadczonym technikiem RTV.



Zmiany lub modyfikacje, które nie zostaną wyraźnie zatwierdzone przez producenta odpowiedzialnego za zgodność urządzenia z normami mogą spowodować unieważnienie prawa użytkownika do korzystania z urządzenia.

Kanadyjskie przepisy dotyczące zakłóceń radiowych

Niniejsze urządzenie cyfrowe nie powoduje większej emisji zakłóceń radiowych niż przewidziana dla urządzeń cyfrowych klasy B, zgodnie ze standardem przewidzianym dla urządzeń wywołujących zakłócenia, określonym w dokumencie „Digital Apparatus” (Urządzenia cyfrowe), ICES-003 Kanadyjskiego Urzędu ds. Przemysłu i Nauki.

Cet appareil numérique respecte les limites de bruits radioélectriques applicables aux appareils numériques de Classe B prescrites dans la norme sur le matériel brouilleur: “Appareils Numériques”, ICES-003 édictée par l’Industrie et Sciences Canada.

Stany Zjednoczone Ameryki

Federalna Komisja Komunikacji (FCC)

Nadawanie zamierzone zgodnie z przepisami FCC, część 15

W systemie drukarki mogą być zamontowane urządzenia bezprzewodowej sieci LAN o niskiej mocy (wykorzystujące częstotliwość radiową), działające w paśmie 2,4 GHz/5 GHz. Ta sekcja ma zastosowanie tylko wtedy, kiedy te urządzenia są zainstalowane. Aby sprawdzić, czy tego rodzaju urządzenie jest zainstalowane, sprawdź etykietę drukarki.

Urządzenia bezprzewodowe, które mogą się znajdować w urządzeniu, są dopuszczone do użytkowania w Stanach Zjednoczonych, jeśli na etykiecie urządzenia znajduje się numer identyfikacyjny FCC.

Standard FCC ustala ogólne zalecenie zachowania odległości 20 cm pomiędzy urządzeniem i ciałem w przypadku urządzeń bezprzewodowych działających blisko ludzkiego ciała (nie dotyczy to kończyn). Urządzenie powinno być stosowane w odległości większej niż 20 cm od ciała, kiedy urządzenia bezprzewodowe są włączone. Moc urządzenia bezprzewodowego (lub urządzeń), które można zainstalować w drukarce, jest znacznie niższa niż ograniczenia ekspozycji określone w przepisach FCC.

Nadajnik nie może być umieszczony w tym samym miejscu co inna antena lub nadajnik, ani nie może działać w połączeniu z żadną inną anteną lub nadajnikiem.

Praca tego urządzenia podlega następującym warunkom: (1) to urządzenie nie może powodować szkodliwych zakłóceń oraz (2) to urządzenie musi przyjąć każde zakłócenia, w tym zakłócenia, które mogą mieć niepożądany wpływ na pracę urządzenia.



Urządzenia bezprzewodowe nie powinny być konserwowane przez użytkownika. Nie należy ich w żaden sposób modyfikować. Zmiany wprowadzone w urządzeniu bezprzewodowym unieważniają upoważnienie do jego użytku. W celu naprawy należy kontaktować się z producentem.

Deklaracja FCC dotycząca użytkowania bezprzewodowej sieci lokalnej:



W przypadku instalacji i używania tego nadajnika wraz z anteną wartość graniczna ekspozycji na promieniowanie radiowe 1 mW/cm² może być przekroczona w przypadku niewielkich odległości od anteny. Dlatego użytkownik powinien przez cały czas zachować odległość od anteny większą niż 20 cm. Urządzenie nie może być umieszczone w tym samym miejscu co inny nadajnik i jego antena.

Informacje prawne

Dotyczy tylko Rosji



AB57

Dotyczy tylko Niemiec

Das Gerät ist nicht für die Benutzung am Bildschirmarbeitsplatz gemäß Bildschirmarbeitsverordnung vorgesehen.

Dotyczy tylko Turcji

- RoHS
EEE Yönetmeliğine Uygundur.
This EEE is compliant with RoHS.
- Bu ürünün ortalama yaşam süresi 7 yıl, garanti süresi 2 yıldır.

Tylko tajski

This telecommunication equipment conforms to NTC technical requirement.

Wymiana wtyczki (dotyczy tylko Wielkiej Brytanii)

Ważne

Przewód sieciowy tego urządzenia jest wyposażony w znormalizowaną wtyczkę (BS 1363) 13 A z wkładem topikowym 13 A. W razie wymiany lub sprawdzania wkładu topikowego należy założyć właściwy wkład 13 A. Następnie należy założyć z powrotem pokrywę bezpieczników. W razie zagubienia pokrywy nie należy używać wtyczki bez założonej nowej pokrywy.

Należy skontaktować się ze sprzedawcą urządzenia.

Wtyczka 13-ampierowa jest powszechnie stosowana na terenie Wielkiej Brytanii i powinna być odpowiednia. Jednak w niektórych budynkach (głównie starszych) nie ma typowych 13-ampierowych gniazd. W takiej sytuacji należy zakupić odpowiedni adapter. Nie należy demontować zintegrowanej wtyczki.



W przypadku odcięcia zintegrowanej wtyczki należy ją natychmiast wyrzucić. Ponowne podłączenie wtyczki jest zabronione – włożenie jej do gniazda grozi porażeniem prądem.

Ważne ostrzeżenie:



Urządzenie musi być uziemione.

Przewody kabla zasilania mają następujące oznaczenia kolorystyczne:

- **Zielono-żółty:** uziemienie
- **Niebieski:** zero
- **Brązowy:** faza

Jeśli przewody kabla zasilania są innego koloru niż oznaczenia barwne na wtyczce:

Zielono-żółty przewód należy podłączyć do wtyku oznaczonego literą „E” lub symbolem uziemienia bądź kolorem zielono-żółtym lub zielonym.

Niebieski przewód należy podłączyć do wtyku oznaczonego literą „N” lub kolorem czarnym.

Brązowy przewód należy podłączyć do wtyku oznaczonego literą „L” lub kolorem czerwonym.

We wtyczce, adapterze lub na tablicy rozdzielczej musi być założona wkładka topikowa 13 A.

Oświadczenie o zgodności (państwa europejskie)

Zatwierdzenia i certyfikaty

Niniejszym firma Samsung Electronics oświadcza, że produkt [Xpress C41xW] jest zgodny z istotnymi wymaganiami i postanowieniami Dyrektywy 1999/5/WE.



Deklarację zgodności można sprawdzić na stronie internetowej www.samsung.com, przejdź do Wsparcie > Centrum pobierania i wprowadź nazwę drukarki (urządzenia wielofunkcyjnego), aby przejść do dokumentu EuDoC.

1 stycznia 1995 r: Dyrektywa Rady 2006/95/EC — w sprawie zbliżenia ustawodawstw państw członkowskich związanych z urządzeniami niskonapięciowymi.

1 stycznia 1996 r: Dyrektywa Rady 2004/108/EC — w sprawie zbliżenia ustawodawstw państw członkowskich odnoszących się do kompatybilności elektromagnetycznej.

9 marca 1999 r: Dyrektywa Rady 1999/5/EC — w sprawie urządzeń radiowych i końcowych urządzeń telekomunikacyjnych oraz wzajemnego uznawania ich zgodności. Pełną treść deklaracji, przywołującej odpowiednie dyrektywy oraz odnośne normy można uzyskać od przedstawiciela firmy Samsung Electronics Co., Ltd.

Certyfikat EC

Certyfikat zgodnie z dyrektywą 1999/5/EC w sprawie urządzeń radiowych i końcowych urządzeń telekomunikacyjnych (FAX)

Niniejszy produkt firmy Samsung został poddany samocertyfikacji przez firmę Samsung zgodnie z dyrektywą nr 1999/5/EC dotyczącą ogólnoeuropejskiego podłączenia do pojedynczych terminali do publicznych analogowych sieci telefonicznych (PSTN). Produkt zaprojektowano tak, aby współpracował z krajowymi sieciami PSTN i zgodnymi systemami PBX w krajach europejskich:

W przypadku wystąpienia problemów należy w pierwszej kolejności skontaktować się z Laboratorium ZJ na Europę firmy Samsung Electronics Co., Ltd.

Produkt został przetestowany zgodnie ze standardem TBR21. W celu wsparcia użytkownika i stosowania urządzeń końcowych zgodnych z tym standardem, Europejski Instytut Norm Telekomunikacyjnych (European Telecommunication Standards Institute, ETSI) wydał dokument pomocniczy (EG 201 121) zawierający uwagi i dodatkowe wymagania mające za zadanie zapewnienie zgodności sieci terminali TBR21. Produkt został zaprojektowany w oparciu o odpowiednie uwagi pomocnicze zawarte w dokumencie i w pełni spełnia jego wymogi.

Informacje dotyczące europejskiego świadectwa radiowego (dla produktów wyposażonych w urządzenia radiowe zatwierdzone przez UE)

Urządzenie przeznaczone do pracy w warunkach domowych lub w biurze; mogą być w nim zamontowane urządzenia bezprzewodowej sieci LAN o niskiej mocy (wykorzystujące częstotliwość radiową), działające w paśmie 2,4/5 GHz. Ta sekcja ma zastosowanie tylko wtedy, kiedy te urządzenia są zainstalowane. Aby sprawdzić, czy tego rodzaju urządzenie jest zainstalowane, sprawdź etykietę drukarki.



Urządzenia bezprzewodowe, które mogą się znajdować w urządzeniu, są dopuszczone do użytkowania w Unii Europejskiej i obszarach stowarzyszonych, jeśli na etykiecie urządzenia znajduje się znak CE.

Moc urządzenia bezprzewodowego (lub urządzeń), które można zainstalować w drukarce, jest znacznie niższa niż ograniczenia ekspozycji ustalone przez Komisję Europejską w dyrektywie w sprawie urządzeń radiowych i końcowych urządzeń telekomunikacyjnych.

Zaakceptowane przez kraje Unii Europejskiej z ograniczeniami dotyczącymi urządzeń bezprzewodowych:

Kraje UE

Informacje prawne

Kraje Unii Europejskiej z ograniczeniami użytkowania:

UE

Kraje EOG/EFTA

Brak ograniczeń

Oświadczenia o zgodności z przepisami

Wskazówki dotyczące systemów bezprzewodowych

W systemie drukarki mogą być zamontowane urządzenia bezprzewodowej sieci LAN o niskiej mocy (wykorzystujące częstotliwość radiową), działające w paśmie 2,4 GHz/5 GHz. Poniższa sekcja zawiera ogólny przegląd zaleceń, których należy przestrzegać przy używaniu urządzeń bezprzewodowych.

Dodatkowe ograniczenia, przestrogi i sprawy dotyczące poszczególnych krajów są wymienione w odpowiednich sekcjach dla krajów (lub sekcjach dla grup krajów). Urządzenia bezprzewodowe w Twoim systemie są zaakceptowane do użycia tylko w krajach wyszczególnionych przez oznaczenia zatwierdzenia radiowego na etykiecie znamionowej systemu. Jeżeli kraju, w którym będzie używane urządzenie bezprzewodowe, nie ma na liście, należy się skontaktować z lokalnym urzędem ds. pozwoleń radiowych. Korzystanie z urządzeń bezprzewodowych podlega ścisłym regulacjom i ich użycie może być zabronione.

Moc urządzenia bezprzewodowego (lub urządzeń), które można zainstalować w drukarce, jest znacznie niższa niż aktualne znane ograniczenia ekspozycji. Ponieważ urządzenia bezprzewodowe (które mogą być zainstalowane w drukarce) emitują mniej energii niż ilość podana w standardach bezpieczeństwa i zaleceniach dotyczących częstotliwości radiowych, producent zakłada, że urządzeń tych można bezpiecznie używać. Niezależnie od tych poziomów energii, należy dbać o ograniczenie do minimum kontaktu ludzi z urządzeniem podczas jego zwykłego działania.

Ogólnym zaleceniem jest zachowanie typowej odległości 20 cm pomiędzy urządzeniem bezprzewodowym a ciałem w przypadku urządzeń bezprzewodowych działających blisko ludzkiego ciała (nie dotyczy to kończyn). Gdy urządzenie jest włączone i pracuje, powinno znajdować się przynajmniej 20 cm od ciała.

Nadajnik nie może być umieszczony w tym samym miejscu co inna antena lub nadajnik, ani nie może działać w połączeniu z żadną inną anteną lub nadajnikiem.

W niektórych przypadkach urządzenia bezprzewodowe podlegają ściślejszym ograniczeniom. Poniżej zamieszczono przykłady często spotykanych ograniczeń:

Informacje prawne



Urządzenia komunikacji bezprzewodowej wykorzystujące częstotliwość radiową mogą zakłócać działanie sprzętu w samolotach cywilnych. Obecne przepisy lotnictwa wymagają, aby podczas podróży samolotem urządzenia te były wyłączone. Przykładami urządzeń zapewniających komunikację bezprzewodową są urządzenia typu IEEE 802.11 (znane jako urządzenia bezprzewodowej sieci Ethernet) i urządzenia Bluetooth.



W środowiskach, w których ryzyko wpływu na inne urządzenia lub usługi jest szkodliwe lub odbierane jako szkodliwe, korzystanie z urządzeń bezprzewodowych może być ograniczone lub wzbronione. Lotniska, szpitale, miejsca występowania dużego nasycenia tlenem lub gazem palnym to kilka przykładów środowisk, w których korzystanie z urządzeń bezprzewodowych może być ograniczone lub zabronione. Jeśli nie masz pewności, czy użycie urządzeń bezprzewodowych w danym miejscu jest dozwolone, przed skorzystaniem z urządzenia bezprzewodowego lub włączeniem go, zapytaj o pozwolenie odpowiednią osobę zarządzającą.



W każdym kraju obowiązują inne ograniczenia dotyczące korzystania z urządzeń bezprzewodowych. Ponieważ w skład systemu wchodzi urządzenie bezprzewodowe, przed podróżą międzynarodową, w którą zabierasz system, skonsultuj się z lokalnymi władzami ds. pozwoleń radiowych, aby uzyskać informacje na temat ograniczeń w korzystaniu z urządzeń bezprzewodowych w kraju docelowym, zanim jeszcze wyruszysz w podróż lub na wycieczkę.



Jeżeli system jest wyposażony w wewnętrznie wbudowane urządzenie bezprzewodowe, nie korzystaj z niego, zanim wszystkie pokrywy oraz osłony nie znajdą się na miejscu i system nie zostanie całkowicie zmontowany.



Urządzenia bezprzewodowe nie powinny być konserwowane przez użytkownika. Nie należy ich w żaden sposób modyfikować. Zmiany wprowadzone w urządzeniu bezprzewodowym unieważniają upoważnienie do jego użytku. W celu naprawy należy kontaktować się z producentem.



Korzystaj tylko ze sterowników zatwierdzonych dla kraju używania urządzenia. Aby uzyskać dodatkowe informacje, zapoznaj się z Zestawem odbudowy systemu dostarczonym przez producenta lub skontaktuj się z działem obsługi technicznej producenta.

Dotyczy tylko Izrael

מס' אישור אלחוטי של משרד התקשורת הוא 51-29003
אסור להחליף את האנטנה המקורית של המכשיר,
ולא לעשות בו כל שינוי טכני אחר.

产品中有毒有害物质或元素的名称及含量

部件名称	有毒有害物质或元素					
	铅 (Pb)	汞 (Hg)	镉 (Cd)	六价铬 (Cr ⁶⁺)	多溴联苯 (PBB)	多溴联苯醚 (PBDE)
塑料	○	○	○	○	○	○
金属 (机箱)	X	○	○	○	○	○
印刷电路部件 (PCA)	X	○	○	○	○	○
电缆 / 连接器	X	○	○	○	○	○
电源设备	X	○	○	○	○	○
电源线	X	○	○	○	○	○
机械部件	X	○	○	○	○	○
卡盒部件	X	○	○	○	○	○
定影部件	X	○	○	○	○	○
扫描仪部件 - CCD (如果有)	X	X	○	○	○	○
扫描仪部件 - 其它 (如果有)	X	○	○	○	○	○
印刷电路板部件 (PBA)	X	○	○	○	○	○
墨粉	○	○	○	○	○	○
滚筒	○	○	○	○	○	○

○：表示该有毒有害物质在该部件所有均质材料中的含量均在 SJ/T 11363-2006 标准规定的限量要求以下。

×：表示该有毒有害物质至少在该部件的某一均质材料中的含量超出 SJ/T 11363-2006 标准规定的限量要求。

以上表为目前本产品含有有毒有害物质的信息。本信息由本公司的配套厂家提供，经本公司审核后而做成，本产品的部分部件含有有毒有害物质，这些部件是在现有科学技术水平下暂时无可替代物质，但三星电子将会一直为满足 SJ/T 11363-2006 标准而做不懈的努力。

Prawa autorskie

© 2013 Samsung Electronics Co., Ltd. Wszelkie prawa zastrzeżone.

Ten podręcznik użytkownika udostępniono wyłącznie w celach informacyjnych. Wszystkie informacje zawarte w tym podręczniku mogą ulec zmianie bez powiadomienia.

Firma Samsung Electronics nie ponosi odpowiedzialności za jakiegokolwiek szkody bezpośrednie lub pośrednie wynikające z korzystania z niniejszego podręcznika.

- Samsung i logo Samsung są znakami towarowymi firmy Samsung Electronics Co., Ltd.
- Microsoft, Windows, Windows Vista, Windows 7, Windows 8 i Windows Server 2008 R2 są zastrzeżonymi znakami towarowymi lub znakami towarowymi firmy Microsoft Corporation.
- Google, Picasa, Google Docs, Android i Gmail to zastrzeżone znaki towarowe lub znaki towarowe firmy Google Inc.
- Google Cloud Print to znak towarowy firmy Google Inc.
- iPad, iPhone, iPod touch, TrueType, Mac i Mac OS to znaki handlowe firmy Apple Inc., zastrzeżone w Stanach Zjednoczonych i innych krajach. Nazwa AirPrint i logo AirPrint są zastrzeżonymi znakami towarowymi firmy Apple Inc.
- Wszystkie inne marki lub nazwy produktów są znakami towarowymi odpowiednich firm lub organizacji.

Informacje na temat licencji Open Source znajdują się w pliku „**LICENSE.txt**” na dostarczonym dysku CD-ROM.

REV.1.00

Podręcznik użytkownika

Samsung Printer *Xpress*

C41x series

ZAAWANSOWANY

Niniejszy podręcznik zawiera informacje dotyczące instalacji, zaawansowanej konfiguracji, obsługi i rozwiązywania problemów w środowiskach różnych systemów operacyjnych.

Niektóre funkcje mogą nie być dostępne w zależności od modelu lub kraju.

PODSTAWOWY

Niniejszy podręcznik zawiera informacje dotyczące instalacji, podstawowej obsługi oraz rozwiązywania problemów w systemie Windows.

ZAAWANSOWANY



1. Instalacja oprogramowania

Instalacja dla użytkowników komputerów Mac	95
Instalacja ponowna dla użytkowników komputerów Mac	96
Instalacja w systemie Linux	97
Przeinstalowanie w systemie Linux	98



2. Korzystanie z urządzenia połączonego z siecią

Użyteczne programy sieciowe	100
Konfiguracja sieci przewodowej	102
Instalowanie sterownika przez sieć	106
konfiguracja protokołu IPv6	112
Konfiguracja sieci bezprzewodowej	115
Samsung Mobile Print	152
Używanie funkcji NFC	153
Google Cloud Print	155



3. Funkcje specjalne

Ustawianie wysokości	159
Zmiana domyślnych ustawień drukowania	160
Ustawianie urządzenia jako domyślnego	161
Korzystanie z zaawansowanych funkcji drukowania	162
Drukowanie z komputerów Mac	169
Drukowanie w systemie Linux	171



4. Użyteczne narzędzia do zarządzania

Easy Capture Manager	174
Samsung Easy Color Manager	175
Samsung AnyWeb Print	176
Easy Eco Driver	177
Korzystanie z usługi SyncThru™ Web Service	178
Korzystanie z aplikacji Samsung Easy Printer Manager	181
Korzystanie z aplikacji Stan drukarki Samsung	184

**Korzystanie z programu Unified Driver
Configurator w systemie Linux 186**



5. Rozwiązywanie problemów

Problemy z podawaniem papieru 190
Problemy z zasilaniem i podłączaniem kabla 191
Problemy z drukowaniem 192
Problemy z jakością wydruków 196
Problemy związane z systemem operacyjnym 204



1. Instalacja oprogramowania

Niniejszy rozdział zawiera instrukcje instalacji podstawowego i użytecznego oprogramowania do użytku w przypadku, gdy urządzenie podłączone jest za pomocą kabla. Urządzenie podłączone lokalnie to urządzenie podłączone do komputera bezpośrednio za pomocą kabla. Jeśli urządzenie jest podłączone do sieci, należy pominąć poniższe kroki i przejść do instalacji sterownika dla urządzenia podłączonego do sieci (patrz Instalowanie sterownika przez sieć106).

- **Instalacja dla użytkowników komputerów Mac** 95
- **Instalacja ponowna dla użytkowników komputerów Mac** 96
- **Instalacja w systemie Linux** 97
- **Przeinstalowanie w systemie Linux** 98



- Użytkownicy systemu operacyjnego Windows powinni zapoznać się z „Lokalna instalacja sterownika” na stronie 25, zawierającym informacje o instalacji sterownika drukarki.
- Nie należy używać kabli USB dłuższych niż 3 metry.

Instalacja dla użytkowników komputerów Mac

- 1 Upewnij się, że urządzenie jest włączone i podłączone do komputera.
- 2 Włóż dostarczoną płytę CD z oprogramowaniem do napędu CD-ROM.



- 3 Kliknij dwukrotnie ikonę CD-ROM, która zostanie wyświetlona na pulpicie komputera Mac.
 - W przypadku systemu Mac OS X 10.8 kliknij dwukrotnie ikonę CD-ROM, która zostanie wyświetlona w oknie **Finder**.
- 4 Kliknij dwukrotnie folder **MAC_Installer** > ikonę **Installer OS X**.
- 5 Kliknij przycisk **Continue**.
- 6 Przeczytaj umowę licencyjną i kliknij przycisk **Continue**.
- 7 Kliknij przycisk **Agree**, aby zaakceptować umowę licencyjną.
- 8 Kliknij przycisk **Install**. Zostaną zainstalowane wszystkie składniki niezbędne do pracy urządzenia.

W przypadku wybrania opcji **Customize** można wybrać poszczególne składniki do zainstalowania.

- 9 Podaj hasło i kliknij **OK**.
- 10 Wybierz opcję **USB Connected Printer** na ekranie **Printer Connection Type** i kliknij przycisk **Continue**.
- 11 Kliknij przycisk **Add Printer**, aby wybrać drukarkę i dodać ją do listy drukarek.

Jeśli urządzenie obsługuje faks, kliknij przycisk **Add Fax**, aby wybrać faks i dodać go do listy faksów.
- 12 Po zakończeniu instalacji kliknij przycisk **Close**.

Instalacja ponowna dla użytkowników komputerów Mac

Jeśli sterownik drukarki nie działa prawidłowo, odinstaluj sterownik i zainstaluj go ponownie.

- 1 Otwórz kolejno folder **Applications > Samsung > Printer Software Uninstaller**.
- 2 Aby odinstalować oprogramowanie drukarki, kliknij **Continue**.
- 3 Zaznacz program do usunięcia i kliknij **Uninstall**.
- 4 Podaj hasło i kliknij **OK**.
- 5 Po odinstalowaniu kliknij **Close**.



Jeśli urządzenie zostało już dodane, usuń je w oknie **Print Setup Utility** lub **Print & Fax**.

Instalacja w systemie Linux

Aby zainstalować oprogramowanie do drukarki, należy pobrać pakiety z oprogramowaniem dla systemu Linux, które są dostępne na stronie internetowej firmy Samsung (<http://www.samsung.com> > znajdź swój produkt > Wsparcie lub Centrum pobierania).

Instalacja zunifikowanego sterownika Unified Linux Driver

- 1 Upewnij się, że urządzenie jest włączone i podłączone do komputera.
 - 2 Po wyświetleniu okna **Administrator Login** wpisz „root” w polu **Login** i podaj hasło systemowe.
- 

Aby zainstalować oprogramowanie urządzenia, należy się zalogować jako administrator (root). Jeżeli użytkownik nie ma odpowiednich uprawnień, powinien je uzyskać od administratora.
- 3 Z witryny firmy Samsung pobierz pakiet sterownika Unified Linux.
 - 4 Kliknij prawym przyciskiem pakiet **Unified Linux Driver** i wyodrębniij pliki.
 - 5 Kliknij dwukrotnie pozycję **cdroot** > **autorun**.
 - 6 Po wyświetleniu okna powitalnego kliknij przycisk **Next**.

- 7 Po ukończeniu instalacji kliknij przycisk **Finish**.

Dla wygody program instalacyjny dodaje do menu systemowego ikonę programu Unified Driver Configurator oraz Unified Driver. W razie problemów należy skorzystać z pomocy ekranowej dostępnej za pośrednictwem menu systemowego lub aplikacji pakietu sterownika działających w systemie Windows, np. **Unified Driver Configurator** lub **Image Manager**.

Przeinstalowanie w systemie Linux

Jeśli sterownik drukarki nie działa prawidłowo, odinstaluj sterownik i zainstaluj go ponownie.

- 1 Upewnij się, że urządzenie jest włączone i podłączone do komputera.
- 2 Po wyświetleniu okna **Administrator Login** wpisz „root” w polu **Login** i podaj hasło systemowe.

Aby odinstalować oprogramowanie urządzenia, należy zalogować się jako administrator (root). Jeżeli użytkownik nie ma odpowiednich uprawnień, powinien je uzyskać od administratora.
- 3 Otwórz menu Terminal Program. Po wyświetleniu okna Terminal wpisz:

```
[root@localhost root]#cd /opt/Samsung/mfp/uninstall/  
[root@localhost uninstall]#./uninstall.sh
```
- 4 Kliknij przycisk **Next**.
- 5 Kliknij przycisk **Finish**.



2. Korzystanie z urządzenia połączonego z siecią

Ten rozdział zawiera instrukcje krok po kroku dotyczące konfigurowania urządzenia podłączonego do sieci i oprogramowania.

- **Użyteczne programy sieciowe** 100
- **Konfiguracja sieci przewodowej** 102
- **Instalowanie sterownika przez sieć** 106
- **konfiguracja protokołu IPv6** 112
- **Konfiguracja sieci bezprzewodowej** 115
- **Samsung Mobile Print** 152
- **Używanie funkcji NFC** 153
- **Google Cloud Print** 155



Obsługiwane urządzenia i funkcje opcjonalne mogą się różnić w zależności od modelu (patrz „Funkcje poszczególnych modeli” na stronie 8).

Użyteczne programy sieciowe

Istnieje kilka programów umożliwiających łatwą konfigurację ustawień sieciowych w środowisku sieciowym. Dzięki nim administrator sieci może zarządzać wieloma urządzeniami znajdującymi się w sieci.



- Przed rozpoczęciem korzystania z programów opisanych poniżej należy ustawić adres IP.
- Niektóre funkcje oraz wyposażenie opcjonalne mogą nie być dostępne, w zależności od modelu lub kraju (patrz „Funkcje poszczególnych modeli” na stronie 8).

SyncThru™ Web Service

Jest to wbudowany serwer WWW urządzenia sieciowego, który umożliwia wykonanie poniższych zadań (patrz „Korzystanie z usługi SyncThru™ Web Service” na stronie 114).

- Sprawdź informacje o materiałach eksploatacyjnych i stanie.
- Dostosowywanie ustawień urządzenia.
- Skonfiguruj opcję powiadomień e-mail. Po ustawieniu tej opcji informacje o stanie urządzenia (np. poziom zużycia kasety z tonerem lub błąd urządzenia) będą automatycznie wysyłane na adres e-mail określonej osoby.
- Konfigurowanie parametrów sieciowych, niezbędnych do podłączenia urządzenia do różnych środowisk sieciowych.

SyncThru™ Web Admin Service

Oparte na sieci Web rozwiązanie do zarządzania urządzeniem przeznaczone dla administratorów sieci. Program SyncThru™ Web Admin Service umożliwia efektywne zarządzanie urządzeniami sieciowymi i zdalne monitorowanie oraz rozwiązywanie problemów związanych z urządzeniami sieciowymi z dowolnego miejsca, w którym można uzyskać dostęp do firmowej sieci intranet.

- Pobierz ten program z witryny <http://solution.samsungprinter.com>.

Użyteczne programy sieciowe

SetIP

Program narzędziowy umożliwiający wybieranie interfejsów sieciowych i ręczne konfigurowanie adresów IP używanych w przypadku protokołu TCP/IP.

- Patrz „Ustawianie adresu IPv4 za pomocą programu SetIP (system Windows)” na stronie 102.
- Patrz „Ustawianie adresu IPv4 za pomocą programu SetIP (Mac)” na stronie 103.
- Patrz „Ustawianie adresu IPv4 za pomocą programu SetIP (system Linux)” na stronie 105.



- W przypadku urządzenia, które nie obsługuje interfejsu sieciowego, funkcja ta nie będzie dostępna (patrz „Widok z tyłu” na stronie 22).
- Protokół TCP/IPv6 nie jest obsługiwany przez ten program.

Konfiguracja sieci przewodowej

Aby móc używać drukarki jako urządzenia sieciowego, należy skonfigurować protokoły sieciowe.

Z sieci można korzystać po podłączeniu kabla sieciowego do odpowiedniego portu urządzenia.

- W przypadku modeli bez wyświetlacza na panelu sterowania należy użyć programu SyncThru™ Web Service lub SetIP.
 - Patrz „Korzystanie z usługi SyncThru™ Web Service” na stronie 178.
 - Patrz „Ustawianie adresu IP” na stronie 102.

Drukowanie raportu konfiguracji sieci

Możesz wydrukować **Raport konfiguracji sieci** przedstawiający bieżące ustawienia sieciowe urządzenia można wydrukować z poziomego panelu sterowania urządzenia. Jest to pomocne w konfigurowaniu sieci.

- **Urządzenie bez wyświetlacza:** Naciśnij i przytrzymaj przycisk  (Anuluj lub Zatrzymaj/Wyczyść) na panelu sterowania przez 2 sekundy.

W **raporcie konfiguracji sieci** można znaleźć adresy MAC i IP urządzenia.

Na przykład:

- Adres MAC: 00:15:99:41:A2:78
- Adres IP: 165.254.192.192

Ustawianie adresu IP



- W przypadku urządzenia, które nie obsługuje interfejsu sieciowego, funkcja ta nie będzie dostępna (patrz „Widok z tyłu” na stronie 22)
- Protokół TCP/IPv6 nie jest obsługiwany przez ten program.

Najpierw należy ustawić adres IP używany do drukowania i zarządzania przez sieć. W większości przypadków nowy adres IP zostanie automatycznie przypisany przez serwer DHCP znajdujący się w sieci.

Ustawianie adresu IPv4 za pomocą programu SetIP (system Windows)

Przed użyciem programu SetIP należy wyłączyć zaporę komputera w **Panel sterowania > Centrum zabezpieczeń > Zapora systemu Windows**.



Poniższe instrukcje mogą się różnić w zależności od modelu drukarki.

Konfiguracja sieci przewodowej

- 1 Pobierz oprogramowanie z witryny firmy Samsung, następnie rozpakuj i zainstaluj je: (<http://www.samsung.com> > znajdź swój produkt > Wsparcie lub Centrum pobierania).
- 2 Należy postępować zgodnie z instrukcjami w oknie instalacji.
- 3 Podłącz urządzenie do sieci za pomocą kabla sieciowego.
- 4 Włącz urządzenie.
- 5 Z menu **Start** systemu Windows wybierz kolejno opcje **Wszystkie programy** > **Samsung Printers** > **SetIP** > **SetIP**.
- 6 Kliknij ikonę  (trzecia od lewej) w oknie programu SetIP, aby otworzyć okno konfiguracji TCP/IP.
- 7 Wprowadź nowe informacje o urządzeniu w oknie konfiguracji. W przypadku firmowej sieci intranet konieczne może być wcześniejsze przypisanie tych informacji przez administratora sieci.



Odszukaj adres MAC urządzenia w **Raporcie konfiguracji sieci** (patrz „Drukowanie raportu konfiguracji sieci” na stronie 102) i wprowadź go bez używania dwukropków. Na przykład adres 00:15:99:29:51:A8 wprowadzany jest jako 0015992951A8.

- 8 Kliknij przycisk **Konfiguracja**, a następnie kliknij **OK**. W urządzeniu zostanie automatycznie wydrukowany **Raport konfiguracji sieci**. Sprawdź, czy wszystkie ustawienia są prawidłowe.

Ustawianie adresu IPv4 za pomocą programu SetIP (Mac)

Przed użyciem programu SetIP, należy wyłączyć zaporę ogniową komputera w **System Preferences** > **Security** > **Firewall**.



Poniższe instrukcje mogą się różnić w zależności od modelu drukarki.

- 1 Podłącz urządzenie do sieci za pomocą kabla sieciowego.
- 2 Włóż dostarczoną płytę CD z oprogramowaniem do napędu CD-ROM.

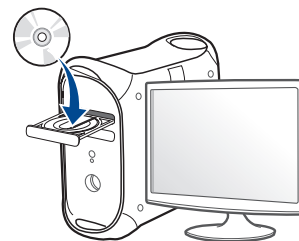

- 3 Kliknij dwukrotnie ikonę CD-ROM, która zostanie wyświetlona na pulpicie komputera Mac.
 - W przypadku systemu Mac OS X 10.8 kliknij dwukrotnie ikonę CD-ROM, która zostanie wyświetlona w oknie Finder.
- 4 Kliknij dwukrotnie folder **MAC_Installer** > ikonę **Installer OS X**.
- 5 Kliknij przycisk **Continue**.

Konfiguracja sieci przewodowej

- 6 Przeczytaj umowę licencyjną i kliknij przycisk **Continue**.
- 7 Kliknij przycisk **Agree**, aby zaakceptować umowę licencyjną.
- 8 Kliknij przycisk **Install**. Zostaną zainstalowane wszystkie składniki niezbędne do pracy urządzenia.

W przypadku wybrania opcji **Customize** można wybrać poszczególne składniki do zainstalowania.
- 9 Podaj hasło i kliknij **OK**.
- 10 Zostanie wyświetlony komunikat z ostrzeżeniem, że wszystkie aplikacje zostaną zamknięte. Kliknij **Continue**.
- 11 Na ekranie **Network Connected Printer(Wired or Wireless)** wybierz opcję **Printer Connection Type** i kliknij przycisk **Set IP Address**.
- 12 Kliknij ikonę  (trzecia od lewej) w oknie programu SetIP, aby otworzyć okno konfiguracji TCP/IP.
- 13 Wprowadź nowe informacje o urządzeniu w oknie konfiguracji. W przypadku firmowej sieci intranet konieczne może być wcześniejsze przypisanie tych informacji przez administratora sieci.



Odszukaj adres MAC urządzenia w **Raporcie konfiguracji sieci** (patrz „Drukowanie raportu konfiguracji sieci” na stronie 102) i wprowadź go bez używania dwukropków. Na przykład adres 00:15:99:29:51:A8 wprowadzany jest jako 0015992951A8.

- 14 Kliknij przycisk **Apply**, a następnie kliknij **OK**. W urządzeniu zostanie automatycznie wydrukowany **Raport konfiguracji sieci**. Sprawdź, czy wszystkie ustawienia są prawidłowe.

Konfiguracja sieci przewodowej

Ustawianie adresu IPv4 za pomocą programu SetIP (system Linux)

Przed użyciem programu SetIP należy wyłączyć zaporę sieciową komputera w **System Preferences** lub **Administrator**.



Poniższe instrukcje mogą się różnić, w zależności od używanego modelu i systemów operacyjnych.

- 1 Otwórz katalog `/opt/Samsung/mfp/share/utils/`.
- 2 Kliknij dwukrotnie plik **SetIPApplet.html**.
- 3 Kliknij, aby otworzyć okno konfiguracji protokołu TCP/IP.
- 4 Wprowadź nowe informacje o urządzeniu w oknie konfiguracji. W przypadku firmowej sieci intranet konieczne może być wcześniejsze przypisanie tych informacji przez administratora sieci.



Odszukaj adres MAC urządzenia w **Raporcie konfiguracji sieci** (patrz „Drukowanie raportu konfiguracji sieci” na stronie 102) i wprowadź go bez używania dwukropków. Na przykład adres 00:15:99:29:51:A8 wprowadzany jest jako 0015992951A8.

- 5 W urządzeniu zostanie automatycznie wydrukowany **Raport konfiguracji sieci**.

Instalowanie sterownika przez sieć



- Niektóre funkcje oraz wyposażenie opcjonalne mogą nie być dostępne, w zależności od modelu lub kraju (patrz „Funkcje poszczególnych modeli” na stronie 8).
- W przypadku urządzenia, które nie obsługuje interfejsu sieciowego, funkcja ta nie będzie dostępna (patrz „Widok z tyłu” na stronie 22).
- Sterownik drukarki i oprogramowanie można zainstalować po włożeniu płyty CD z oprogramowaniem do napędu CD ROM. W przypadku systemu Windows możesz wybrać sterownik drukarki i oprogramowanie w oknie **Wybierz oprogramowanie i programy narzędziowe do zainstalowania**.

Windows



Oprogramowanie zapory sieciowej może blokować łączność z siecią. Przed podłączeniem urządzenia do sieci wyłącz zaporę sieciową w komputerze.

1 Upewnij się, że urządzenie jest podłączone do sieci i włączone. Sprawdź też, czy ustawiono adres IP urządzenia (patrz „Ustawianie adresu IP” na stronie 102).

2 Włóż dostarczoną płytę CD z oprogramowaniem do napędu CD-ROM.

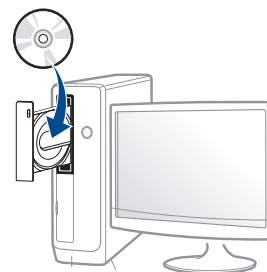

3 Zapoznaj się z umowami instalacyjnymi i zaakceptuj je w oknie instalacji. Następnie kliknij **Dalej**.

4 Wybierz **Połączenie sieciowe** na ekranie **Skonfiguruj połączenie sieci bezprzewodowej za pomocą kabla USB**. Następnie kliknij **Dalej**.

5 Należy postępować zgodnie z instrukcjami w oknie instalacji.

Instalowanie sterownika przez sieć

Tryb cichej instalacji

Tryb cichej instalacji jest metodą, która nie wymaga interwencji użytkownika. Po rozpoczęciu instalacji sterownik urządzenia i oprogramowanie są automatycznie instalowane na komputerze. Cicha instalacja może zostać rozpoczęta poprzez wpisanie polecenia **/s** lub **/S** w oknie poleceń.

Parametry wiersza poleceń

Poniższa tabela wskazuje polecenia, które można wpisać w oknie poleceń.



Następujące polecenia działają w połączeniu z wyrażeniami **/s** lub **/S**. Jednak **/h**, **/H** lub **/?** są poleceniami specjalnymi, które mogą być stosowane samodzielnie.

Wiersz poleceń	Definicja	Opis
/s lub /S	Powoduje rozpoczęcie cichej instalacji.	Wykonuje instalację sterowników urządzenia bez potrzeby interwencji użytkownika.
/p,<nazwa portu> lub /P,<nazwa portu>	Określa port drukarki.  Port sieciowy zostanie utworzony poprzez wykorzystanie standardowego monitora portu TCP/IP. W przypadku portu lokalnego taki port musi istnieć w systemie przed określeniem za pomocą polecenia.	Nazwa portu drukarki może być określona jako adres IP, nazwa hosta, nazwa lokalnego portu USB lub IEEE1284. Przykład: <ul style="list-style-type: none">/p,„xxx.xxx.xxx.xxx”, gdzie „xxx.xxx.xxx.xxx” oznacza adres IP drukarki sieciowej. /p,„USB001”, /P,„LPT1:”, /p,„nazwa hosta”

Instalowanie sterownika przez sieć

Wiersz poleceń	Definicja	Opis
/a,<ścieżka_docel> lub / A,<ścieżka_docel>	Określa ścieżkę docelową procesu instalacji.  Ścieżka docelowa musi być pełną ścieżką.	Z uwagi na to, że sterowniki urządzenia powinny być zainstalowane w określonej lokalizacji systemu operacyjnego, polecenie to dotyczy wyłącznie oprogramowania.
/n,<Nazwa drukarki>” lub / N,<Nazwa drukarki>”	Określa nazwę drukarki. Wystąpienie drukarki powinno zostać utworzone jako określona nazwa drukarki.	Za pomocą tego parametru można dowolnie dodawać wystąpienia drukarki.

Wiersz poleceń	Definicja	Opis
/nd lub /ND	Polecenia nieustawiania zainstalowanego sterownika jako domyślnego sterownika urządzenia.	Oznacza to, że zainstalowane sterowniki urządzenia nie będą domyślnym sterownikiem urządzenia, jeżeli zainstalowany jest jeden lub kilka sterowników domyślnych. Jeśli w systemie nie zainstalowano sterownika urządzenia, ta opcja nie będzie stosowana, ponieważ system operacyjny Windows określi zainstalowany sterownik drukarki jako domyślny.
/x lub /X	Wykorzystuje istniejące pliki sterownika urządzenia do utworzenia wystąpienia drukarki, jeśli jest ona już zainstalowana.	To polecenie zapewnia sposób instalacji wystąpienia drukarki, które wykorzystuje zainstalowane pliki sterownika drukarki bez instalacji dodatkowego sterownika.

Instalowanie sterownika przez sieć

Wiersz poleceń	Definicja	Opis
/up,<nazwa drukarki>” lub /UP,<nazwa drukarki>”	Usuwa wyłącznie określone wystąpienie drukarki, a nie pliki sterownika.	To polecenie stanowi metodę usunięcia wyłącznie określonego wystąpienia drukarki z systemu, bez wpływu na inne sterowniki drukarki. Nie spowoduje to usunięcia plików sterownika drukarki z systemu.
/d lub /D	Oinstalowuje wszystkie sterowniki i aplikacje urządzenia z systemu.	To polecenie powoduje usunięcie wszystkich zainstalowanych sterowników i aplikacji urządzenia z systemu.
/v,<nazwa udostępnienia>” lub /V,<nazwa udostępnienia>”	Udostępnia zainstalowane urządzenie lub dodaje inne dostępne sterowniki platformy dla funkcji Point & Print.	Polecenie spowoduje zainstalowanie wszystkich obsługiwanych sterowników urządzenia platformy systemu Windows w systemie i udostępnienie ich dla określonego elementu <nazwa udostępnienia> dla funkcji Point & Print.

Wiersz poleceń	Definicja	Opis
/o lub /O	Otwiera folder Drukarki i faksy po instalacji.	Polecenie otworzy folder Drukarki i faksy po przeprowadzeniu cichej instalacji.
/h, /H lub /?	Wyświetla wykorzystanie wiersza poleceń.	

Instalowanie sterownika przez sieć

Mac

- 1 Upewnij się, że urządzenie jest włączone i podłączone do sieci.
- 2 Włóż dostarczoną płytę CD z oprogramowaniem do napędu CD-ROM.

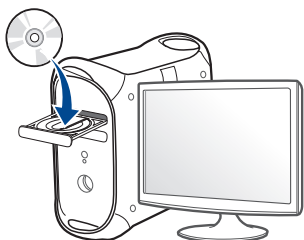

- 3 Kliknij dwukrotnie ikonę CD-ROM, która zostanie wyświetlona na pulpicie komputera Mac.
 - W przypadku systemu Mac OS X 10.8 kliknij dwukrotnie ikonę CD-ROM, która zostanie wyświetlona w oknie **Finder**.
- 4 Kliknij dwukrotnie folder **MAC_Installer** > ikonę **Installer OS X**.
- 5 Kliknij przycisk **Continue**.
- 6 Przeczytaj umowę licencyjną i kliknij przycisk **Continue**.
- 7 Kliknij przycisk **Agree**, aby zaakceptować umowę licencyjną.

- 8 Kliknij przycisk **Install**. Zostaną zainstalowane wszystkie składniki niezbędne do pracy urządzenia.

W przypadku wybrania opcji **Customize** można wybrać poszczególne składniki do zainstalowania.
- 9 Podaj hasło i kliknij **OK**.
- 10 Na ekranie **Network Connected Printer(Wired or Wireless)** wybierz opcję **Printer Connection Type** i kliknij przycisk **Continue**.
- 11 Kliknij przycisk **Add Printer**, aby wybrać drukarkę i dodać ją do listy drukarek.
- 12 Kliknij **IP** i wybierz **HP Jetdirect - Socket** w polu **Protocol**.
- 13 Podaj adres IP urządzenia w polu **Address**.
- 14 Wprowadź nazwę kolejki w polu **Queue**. Jeśli nie można określić nazwy kolejki, najpierw należy użyć domyślnej nazwy kolejki.
- 15 Jeżeli funkcja Auto Select nie działa prawidłowo, wybierz opcję **Select Printer Software**, a następnie wybierz nazwę urządzenia w obszarze **Print Using**.
- 16 Kliknij przycisk **Add**.
- 17 Po zakończeniu instalacji kliknij przycisk **Close**.

Instalowanie sterownika przez sieć

Linux

Aby zainstalować oprogramowanie do drukarki, należy pobrać pakiety z oprogramowaniem dla systemu Linux, które są dostępne na stronie internetowej firmy Samsung (www.samsung.com> znajdź swój produkt > Wsparcie lub Centrum pobierania).

Instalacja sterownika w systemie Linux i dodawanie drukarki sieciowej

- 1 Upewnij się, że urządzenie jest włączone i podłączone do sieci. Sprawdź też, czy ustawiono adres IP urządzenia.
- 2 Pobierz pakiet Unified Linux Driver z witryny firmy Samsung.
- 3 Rozpakuj pakiet Unified Linux Driver i otwórz nowy katalog.
- 4 Kliknij dwukrotnie folder **cdroot** > **autorun**.
- 5 Zostanie otwarte okno Samsung Installer. Kliknij przycisk **Next**.
- 6 Zostanie otwarte okno kreatora dodawania drukarki. Kliknij przycisk **Next**.
- 7 Wybierz drukarkę sieciową i kliknij przycisk **Search**.

- 8 W polu listy zostanie wyświetlony adres IP urządzenia oraz nazwa modelu.
- 9 Wybierz urządzenie i kliknij przycisk **Next**.
- 10 Wprowadź opis drukarki i naciśnij przycisk **Next**.
- 11 Po dodaniu urządzenia kliknij **Finish**.
- 12 Po zakończeniu instalacji kliknij przycisk **Finish**.

Dodawanie drukarki sieciowej

- 1 Kliknij dwukrotnie ikonę **Unified Driver Configurator**.
- 2 Kliknij ikonę **Add Printer**..
- 3 Zostanie otwarte okno **Add printer wizard**. Kliknij przycisk **Next**.
- 4 Wybierz ustawienie **Network printer** i kliknij przycisk **Search**.
- 5 Adres IP drukarki i nazwa modelu pojawią się w polu listy.
- 6 Wybierz urządzenie i kliknij przycisk **Next**.
- 7 Wprowadź opis drukarki i kliknij przycisk **Next**.
- 8 Po dodaniu urządzenia kliknij **Finish**.

konfiguracja protokołu IPv6



Protokół **IPv6** jest obsługiwany prawidłowo tylko w systemie Windows Vista lub nowszym.



Jeśli sieć IPv6 nie działa, przywróć fabryczne wartości ustawień sieciowych i spróbuj ponownie używając opcji **Wyczyść ustaw..**

Aby korzystać ze środowiska sieciowego IPv6, należy wykonać poniższą procedurę w celu użycia adresu IPv6.

Za pomocą panelu sterowania

- 1 Podłącz urządzenie do sieci za pomocą kabla sieciowego.
- 2 Włącz urządzenie.
- 3 Wydrukuj **Raport konfiguracji sieci**, który pozwoli sprawdzić adresy IPv6 (patrz „Drukowanie raportu konfiguracji sieci” na stronie 102).
- 4 Wybierz kolejno opcje **Start > Panel sterowania > Drukarki i faksy**.
- 5 Kliknij polecenie **Dodaj drukarkę** w lewym rogu okna **Drukarki i faksy**.
- 6 W oknach **Dodaj drukarkę** kliknij polecenie **Dodaj drukarkę lokalną**.
- 7 Zostanie wyświetlone okno **Kreator dodawania drukarki**. Postępuj zgodnie z instrukcjami przedstawianymi w oknie.



Jeśli urządzenie nie działa w środowisku sieciowym, aktywuj protokół IPv6. Przejdź do następnej części.

konfiguracja protokołu IPv6

Aktywacja protokołu IPv6

- 1 Naciśnij przycisk  (**Menu**) na panelu sterowania.
- 2 Naciśnij **Siec > TCP/IP (IPv6) > Włącz IPv6**.
- 3 Wybierz opcję **WI.** i naciśnij przycisk **OK**.
- 4 Wyłącz urządzenie i włącz je ponownie.
- 5 Zainstaluj ponownie sterownik drukarki.

Ustawianie adresów IPv6

Urządzenie obsługuje następujące adresy IPv6 do celów wydruków sieciowych i administracji.

- **Link-local Address:** Samodzielnie skonfigurowany lokalny adres IPv6 (adres zaczyna się od FE80).
- **Stateless Address:** Automatycznie skonfigurowany przez router sieciowy adres IPv6.
- **Stateful Address:** Adres IPv6 skonfigurowany przez serwer DHCPv6.
- **Manual Address:** Adres IPv6 ręcznie wprowadzony przez użytkownika.

Konfiguracja DHCPv6 (typu stateful)

Jeśli w sieci znajduje się serwer DHCPv6, możesz wybrać jedną z poniższych opcji domyślne dynamicznej konfiguracji hosta.

- 1 Naciśnij przycisk  (**Menu**) na panelu sterowania.
- 2 Naciśnij **Siec > TCP/IP (IPv6) > Konfig. DHCPv6**.
- 3 Naciśnij **OK**, aby wybrać żądaną wartość.
 - **Adres DHCPv6:** Zawsze używaj protokołu DHCPv6, niezależnie od żądania routera.
 - **Wyłącz DHCPv6:** Nigdy nie używaj protokołu DHCPv6, niezależnie od żądania routera.
 - **Router:** Używaj protokołu DHCPv6 tylko na żądanie routera.

konfiguracja protokołu IPv6

Z usługi SyncThru™ Web Service



W przypadku modeli, które nie są wyposażone w wyświetlacz na panelu sterowania, konieczne jest uzyskanie dostępu do **SyncThru™ Web Service** za pomocą adresu IPv4, a następnie przeprowadzenie poniższych czynności w celu zastosowania IPv6.

- 1 Uruchom przeglądarkę internetową, na przykład program Internet Explorer, w systemie Windows. W polu adresu podaj adres IP urządzenia (`http://xxx.xxx.xxx.xxx`) i naciśnij klawisz Enter lub kliknij opcję **Przejdź**.
- 2 Jeżeli jest to pierwsze logowanie do programu **SyncThru™ Web Service**, konieczne jest zalogowanie się jako administrator. Wpisz poniższy, domyślny identyfikator i hasło. Zalecamy zmianę hasła domyślnego ze względów bezpieczeństwa.
 - **ID: admin**
 - **Hasło: sec00000**
- 3 Po wyświetleniu okna **SyncThru™ Web Service** przenieś kursor na górny pasek menu w części **Ustawienia** i kliknij polecenie **Ustawienia sieciowe**.
- 4 Kliknij polecenie **TCP/IPv6** w lewej części witryny internetowej.

- 5 Aby włączyć opcję IPv6, zaznacz pole wyboru **Protokół IPv6**.
- 6 Zaznacz pole wyboru **Ręczny adres**. Zostanie wówczas aktywowane pole **Adres/Prefiks**.
- 7 Wprowadź pozostałą część adresu (np.: `3FFE:10:88:194::AAAA`. "A" oznacza wartość szesnastkową od 0 do 9 lub od A do F).
- 8 Wybierz konfigurację DHCPv6.
- 9 Kliknij przycisk **Zastosuj**.

Korzystanie z usługi SyncThru™ Web Service

- 1 Uruchom przeglądarkę internetową, która obsługuje wpisywanie adresów IPv6 jako adresy URL (np. Internet Explorer).
- 2 Wybierz jeden z adresów IPv6 (**Link-local Address**, **Stateless Address**, **Stateful Address**, **Manual Address**) z opcji **Raport konfiguracji sieci** (patrz część „Drukowanie raportu konfiguracji sieci” na stronie 102).
- 3 Wprowadź adresy IPv6 (np.: `http://[FE80::215:99FF:FE66:7701]`).



Adresy muszą być zawarte w nawiasach kwadratowych [].

Konfiguracja sieci bezprzewodowej



- Upewnij się, że urządzenie obsługuje sieć bezprzewodową. W zależności od modelu sieć bezprzewodowa może nie być dostępna (patrz „Funkcje poszczególnych modeli” na stronie 8).
- Jeśli sieć IPv6 nie działa, przywróć fabryczne wartości ustawień sieciowych i spróbuj ponownie używając opcji **Wyczyść ustaw..**

Rozpoczęcie pracy

Objaśnienie rodzajów sieci

Zwykle między komputerem a urządzeniem może istnieć tylko jedno połączenie w danym czasie.

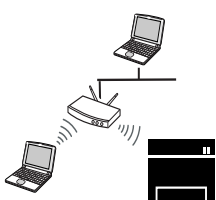

Tryb infrastruktury

Jest to środowisko używane zazwyczaj w sieciach domowych lub w sieciach typu SOHO (Small Office/Home Office). W tym trybie do komunikacji z urządzeniem bezprzewodowym wykorzystywany jest punkt dostępu.



Tryb Ad-hoc

Ten tryb nie wykorzystuje punktu dostępu. Komputer bezprzewodowy oraz urządzenie bezprzewodowe komunikują się bezpośrednio.

Nazwa sieci bezprzewodowej i hasło sieciowe

Sieci bezprzewodowe wymagają wyższego poziomu zabezpieczeń, dlatego przy pierwszej konfiguracji punktu dostępu tworzone są nazwa sieci (SSID), używany typ zabezpieczeń i hasło sieciowe. Przed kontynuowaniem instalacji urządzenia poproś administratora sieci o te informacje.

Konfiguracja sieci bezprzewodowej







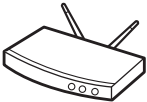

Wprowadzenie do metod konfiguracji bezprzewodowej

Ustawienia bezprzewodowe można skonfigurować z urządzenia lub komputera. Wybierz metodę konfiguracji z poniższej tabeli.





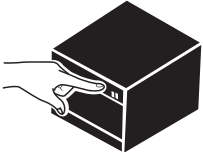



Niektóre rodzaje instalacji w sieci bezprzewodowej mogą nie być dostępne w zależności od modelu lub kraju.

Konfiguracja sieci bezprzewodowej

Metoda konfiguracji	Metoda połączenia	Opis i instrukcje	
Z punktem dostępu 	Z komputera 	A 	Użytkownicy systemu Windows powinni zapoznać się z częścią „Punkt dostępu przez kabel USB” na stronie 125.
		B 	Użytkownicy systemu Windows powinni zapoznać się z częścią „Punkt dostępu bez kabla USB (zalecany)” na stronie 128.
		C  OR 	<ul style="list-style-type: none"> Użytkownicy komputera Mac powinni zapoznać się z częścią „Punkt dostępu przez kabel USB” na stronie 134. Użytkownicy komputerów Mac powinni zapoznać się z częścią „Punkt dostępu bez kabla USB (zalecany)” na stronie 137
		D 	Patrz „Korzystanie z kabla sieciowego” na stronie 142.
	Za pomocą panelu sterowania urządzenia 	E 	<ul style="list-style-type: none"> Patrz „Urządzenia z wyświetlaczem” na stronie 120. Patrz „Urządzenia bez wyświetlacza” na stronie 121.
		F 	Patrz „Korzystanie z przycisku menu” na stronie 124.

Konfiguracja sieci bezprzewodowej

Metoda konfiguracji	Metoda połączenia	Opis i instrukcje	
Bez punktu dostępu 	Z komputera		
	Ad-hoc 	G 	Użytkownicy systemu Windows powinni zapoznać się z częścią „Połączenie Ad-hoc przez kabel USB” na stronie 131.
		H 	Użytkownicy komputerów Mac powinni zapoznać się z częścią „Połączenie Ad-hoc przez kabel USB” na stronie 131.
	Konfiguracja Wi-Fi Direct		
	Wi-Fi Direct 	I 	Patrz „Konfiguracja opcji Wi-Fi Direct” na stronie 146.



- W przypadku wystąpienia problemów w trakcie konfiguracji bezprzewodowej lub instalacji sterowników należy zapoznać się z rozdziałem poświęconym rozwiązywaniu problemów (patrz „Rozwiązywanie problemów” na stronie 148).
- Zaleca się ustawienie hasła do Punktu dostępu. W przypadku braku ustawienia hasła do Punktu dostępu mogą one być narażone na nielegalny dostęp z nieznanymi urządzeniami np. komputerów, smartfonów lub drukarek. Więcej informacji o ustawieniach haseł zawiera podręcznik użytkownika Punktu dostępu.

Konfiguracja sieci bezprzewodowej

Korzystanie z przycisku WPS

Jeśli urządzenie lub punkt dostępu (router bezprzewodowy) obsługują funkcję Wi-Fi Protected Setup™ (WPS), to bez użycia komputera można w prosty sposób określić ustawienia sieci bezprzewodowej za pomocą przycisku  (WPS) dostępnego na panelu sterowania.





- Aby możliwe było korzystanie z sieci bezprzewodowej w trybie infrastruktury, należy upewnić się, że kabel sieciowy jest odłączony od urządzenia. W zależności od używanego punktu dostępu (routera bezprzewodowego) do łączenia z punktem dostępu używany jest przycisk **WPS (PBC)** lub konieczne jest wpisanie numeru PIN z komputera. Więcej informacji można znaleźć w podręczniku użytkownika dołączonym do używanego punktu dostępowego (lub routera bezprzewodowego).
- W przypadku zastosowania przycisku WPS do konfiguracji sieci bezprzewodowej, ustawienia zabezpieczeń mogą ulec zmianie. Aby tego uniknąć, zablokuj opcję WPS dla bieżących ustawień zabezpieczeń sieci bezprzewodowej. Nazwa opcji może się różnić w zależności od używanego punktu dostępu (lub routera bezprzewodowego).

Co należy przygotować

- Sprawdź, czy punkt dostępu (lub router bezprzewodowy) obsługuje funkcję WPS (Wi-Fi Protected Setup™).
- Sprawdź, czy dane urządzenie obsługuje funkcję WPS (Wi-Fi Protected Setup™).
- Komputer podłączony do sieci (tylko w trybie PIN)

Wybieranie typu

Istnieją dwa sposoby podłączenia urządzenia do sieci bezprzewodowej za pomocą przycisku  (WPS) na panelu sterowania.

Metoda **konfiguracji przycisków (PBC)** umożliwia podłączenie urządzenia do sieci bezprzewodowej poprzez naciśnięcie przycisku  (WPS) na panelu sterowania urządzenia oraz przycisku WPS (PBC) odpowiednio punktu dostępu z obsługą funkcji Wi-Fi Protected Setup™ (WPS) lub routera bezprzewodowego.



Metoda z wykorzystaniem **osobistego numeru identyfikacyjnego (PIN)** umożliwia podłączenie urządzenia do sieci bezprzewodowej poprzez wprowadzenie dostarczonego numeru PIN w punkcie dostępu z obsługą funkcji WPS (Wi-Fi Protected Setup™) (lub routerze bezprzewodowym).

Domyślnym ustawieniem fabrycznym urządzenia jest tryb **PBC**, który jest zalecany dla typowego środowiska sieci bezprzewodowej.

Konfiguracja sieci bezprzewodowej



Jeśli urządzenie nie ma wyświetlacza, funkcję Wi-Fi Direct można włączać lub wyłączać za pomocą przycisku **WPS**.

- Naciśnij przycisk  (WPS) na panelu sterowania i przytrzymaj go przez około 10–15 sekund. Funkcja Wi-Fi Direct zostanie włączona.
- Naciśnij przycisk  (WPS) na panelu sterowania i przytrzymaj go przez ponad 15 sekund. Funkcja Wi-Fi Direct zostanie wyłączona.
- Aby uzyskać więcej informacji o funkcji Wi-Fi Direct, przeczytaj „Konfiguracja Wi-Fi Direct do drukowania mobilnego” na stronie 145.



Aby zmienić tryb WPS za pomocą panelu sterowania, naciśnij  (**Menu**) > **Siec** > **Bezprzewodowy** > **OK** > **Ustaw. WPS**).

Urządzenia z wyświetlaczem

Łączenie w trybie PBC

- 1 Naciśnij przycisk  (WPS) na panelu sterowania i przytrzymaj go przez ponad 2 sekundy.

W urządzeniu rozpoczyna się oczekiwanie przez okres do dwóch minut na naciśnięcie przycisku WPS (PBC) na punkcie dostępu (lub routerze bezprzewodowym).

- 2 Naciśnij przycisk **WPS (PBC)** na punkcie dostępowym (lub routerze bezprzewodowym).

Komunikaty pokazywane na wyświetlaczu w poniższej kolejności:

- a **Łaczenie:** Urządzenie łączy się z punktem dostępu (lub routerem bezprzewodowym).
- b **Podłączony:** Gdy urządzenie nawiąże połączenie z siecią bezprzewodową, dioda LED WPS pozostanie włączona.
- c **AP SSID:** Po zakończeniu procesu łączenia z siecią bezprzewodową na wyświetlaczu ukażą się dane SSID punktu dostępu.

- 3 Włóż dostarczoną płytę CD z oprogramowaniem do napędu CD-ROM i postępuj zgodnie z instrukcjami wyświetlanymi w oknie, aby skonfigurować sieć bezprzewodową.

Konfiguracja sieci bezprzewodowej

Łączenie w trybie PIN

- 1 Naciśnij przycisk  (WPS) na panelu sterowania i przytrzymaj go przez ponad 2 sekundy.
- 2 Zostanie wyświetlony ośmiocyfrowy kod PIN.
W ciągu dwóch minut należy wprowadzić ten ośmiocyfrowy numer PIN w komputerze podłączonym do punktu dostępu (lub routera bezprzewodowego).
Komunikaty pokazywane na wyświetlaczu w poniższej kolejności:
 - a **Łaczenie:** Urządzenie jest podłączone do sieci bezprzewodowej.
 - b **Podłączony:** Gdy urządzenie nawiąże połączenie z siecią bezprzewodową, dioda LED WPS pozostanie włączona.
 - c **Typ SSID:** Po zakończeniu procesu łączenia z siecią bezprzewodową na wyświetlaczu LCD ukażą się dane SSID punktu dostępu.
- 3 Włóż dostarczoną płytę CD z oprogramowaniem do napędu CD-ROM i postępuj zgodnie z instrukcjami wyświetlanymi w oknie, aby skonfigurować sieć bezprzewodową.



Urządzenia bez wyświetlacza

Łączenie w trybie PBC

- 1 Naciśnij przycisk  (WPS) na panelu sterowania i przytrzymaj go przez 2-4 sekundy, aż dioda LED stanu zacznie szybko migać.
Oznacza to nawiązywanie połączenia z siecią bezprzewodową. Dioda LED miga powoli przez ok. 2 minuty, do momentu naciśnięcia przycisku PBC na punkcie dostępowym (lub routerze bezprzewodowym).
- 2 Naciśnij przycisk **WPS (PBC)** na punkcie dostępowym (lub routerze bezprzewodowym).
 - a Dioda LED sieci bezprzewodowej zacznie migać szybko. Urządzenie łączy się z punktem dostępu (lub routerem bezprzewodowym).
 - b Gdy urządzenie nawiąże połączenie z siecią bezprzewodową, dioda LED WPS pozostanie włączona.

Konfiguracja sieci bezprzewodowej



- 3 Włóż dostarczoną płytę CD z oprogramowaniem do napędu CD-ROM i postępuj zgodnie z instrukcjami wyświetlanymi w oknie, aby skonfigurować sieć bezprzewodową.



Łączenie w trybie PIN

- 1 Należy wydrukować raport konfiguracji sieci zawierający numer PIN (patrz „Drukowanie raportu konfiguracji sieci” na stronie 102).

W trybie gotowości, na panelu sterowania naciśnij i przytrzymaj przycisk  (**Anuluj** lub **Zatrzymaj/Wyczyść**) przez przynajmniej pięć sekund.

Urządzenie bez przycisku  (**Anuluj** lub **Zatrzymaj/Wyczyść**): Na panelu sterowania naciśnij przycisk (**WPS**)  przez ponad dziesięć sekund.

Umożliwia wyświetlenie numeru PIN urządzenia.

- 2 Naciśnij i przytrzymaj przycisk  (WPS) na panelu kontrolnym przez ponad 4 sekundy, aż dioda LED stanu zaświeci się.

Oznacza to, że urządzenie nawiązuje połączenie z punktem dostępowym (lub routerem bezprzewodowym).

- 3 W ciągu dwóch minut należy wprowadzić ten ośmiocyfrowy numer PIN w komputerze podłączonym do punktu dostępu (lub routera bezprzewodowego).

Dioda LED miga powoli przez ok. 2 minuty, do momentu wprowadzenia 8-cyfrowego numeru PIN.

Dioda LED sieci bezprzewodowej miga w niżej opisany sposób:

- a Dioda LED sieci bezprzewodowej zacznie migać szybko. Urządzenie łączy się z punktem dostępu (lub routerem bezprzewodowym).
- b Gdy urządzenie nawiąże połączenie z siecią bezprzewodową, dioda LED WPS pozostanie włączona.

- 4 Włóż dostarczoną płytę CD z oprogramowaniem do napędu CD-ROM i postępuj zgodnie z instrukcjami wyświetlanymi w oknie, aby skonfigurować sieć bezprzewodową.

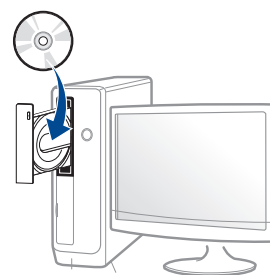

Konfiguracja sieci bezprzewodowej

Ponowne łączenie się z siecią



Kiedy funkcja połączenia bezprzewodowego jest wyłączona, urządzenie automatycznie próbuje ponownie połączyć się z punktem dostępu (lub routerem bezprzewodowym) przy użyciu poprzednio używanych ustawień połączenia i adresu.



Urządzenie automatycznie łączy się ponownie z siecią bezprzewodową w następujących przypadkach:

- Urządzenie zostanie wyłączone i ponownie włączone.
- Punkt dostępu (lub router bezprzewodowy) zostanie wyłączony i ponownie włączony.

Anulowanie procesu łączenia

Aby anulować podłączanie do sieci bezprzewodowej w czasie łączenia się urządzenia z siecią bezprzewodową, naciśnij i zwolnij przycisk  (**Anuluj** lub **Zatrzymaj/Wyczyść**) lub  (**Zasilanie/Wybudzenie**) na panelu sterowania. **Należy poczekać 2 minuty, aż ponownie zostanie nawiązana komunikacja z siecią bezprzewodową.**

Rozłączanie połączenia z siecią

Aby rozłączyć połączenie z siecią bezprzewodową, naciśnij przycisk  (WPS) na panelu sterowania przez ponad dwie sekundy.

- **Sieć Wi-Fi pracuje w trybie bezczynności:** Urządzenie jest natychmiast odłączane od sieci bezprzewodowej i gaśnie dioda WPS LED.
- **Sieć Wi-Fi jest używana:** Podczas oczekiwania urządzenia na zakończenie bieżącego zadania drukowania dioda LED sieci bezprzewodowej miga szybko. Następnie połączenie sieci bezprzewodowej jest automatycznie rozłączane, a dioda LED WPS jest wyłączana.

Konfiguracja sieci bezprzewodowej

Korzystanie z przycisku menu



W zależności od opcji lub modelu niektóre menu mogą nie być wyświetlane. Oznacza to, że opcja nie dotyczy danego urządzenia

Przed rozpoczęciem sprawdź nazwę sieciową (SSID) swojej sieci bezprzewodowej i klucz sieciowy, jeśli jest szyfrowana. Ta informacja została ustawiona podczas instalacji punktu dostępu (lub routera bezprzewodowego). W przypadku braku wiedzy na temat środowiska swojej sieci bezprzewodowej skontaktuj się z osobą, która ją skonfigurowała.



Po nawiązaniu połączenia sieci bezprzewodowej należy zainstalować sterownik urządzenia za pomocą aplikacji (patrz „Instalowanie sterownika przez sieć” na stronie 106).

- 1 Naciśnij przycisk  (**Menu**) na panelu sterowania.
- 2 Naciśnij **Sieciowa** > **S. bezp.** > **WLAN Ustawienia**.

3 Naciśnij **OK**, aby wybrać żądaną metodę konfiguracji.

- **Kreator** (zalecane): W tym trybie konfiguracja jest automatyczna. Urządzenie wyświetli listę dostępnych sieci do wyboru. Po wybraniu sieci urządzenie wyświetli monit o podanie odpowiedniego klucza zabezpieczeń.
- **Własny**: W tym trybie użytkownicy mogą wprowadzać lub ręcznie edytować własny identyfikator SSID lub wybrać szczegółowe opcje zabezpieczeń.

Konfiguracja sieci bezprzewodowej

Konfiguracja w systemie Windows



Skrót do **Samsung Easy Wireless Setup** bez płyty CD: Jeśli sterownik drukarki został wcześniej zainstalowany, możesz uzyskać dostęp do **Samsung Easy Wireless Setup** bez płyty CD (patrz „Uzyskiwanie dostępu do narzędzi do zarządzania” na stronie 225).

Punkt dostępu przez kabel USB

Co należy przygotować

- punkt dostępu
- komputer podłączony do sieci
- dysk CD dostarczony z urządzeniem
- urządzenie zainstalowane z interfejsem sieci bezprzewodowej
- kabel USB.

Tworzenie infrastruktury sieci

- 1 Sprawdź, czy kabel USB jest podłączony do urządzenia.
- 2 Włącz komputer, punkt dostępu i urządzenie.
- 3 Włóż dostarczoną płytę CD z oprogramowaniem do napędu CD-ROM.

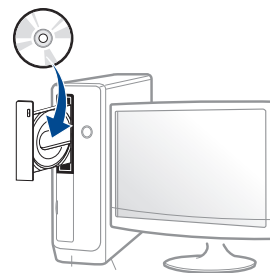

Jeśli okno instalacji nie zostanie wyświetlone, kliknij **Start > Wszystkie programy > Akcesoria > Uruchom**.

Wpisz `X:\Setup.exe`, zastępując znak „X” literą odpowiadającą napędowi CD-ROM, a następnie kliknij przycisk **OK**.

- 4 Zapoznaj się z umowami instalacyjnymi i zaakceptuj je w oknie instalacji. Następnie kliknij **Dalej**.

Konfiguracja sieci bezprzewodowej

- 5 Na ekranie **Skonfiguruj połączenie sieci bezprzewodowej za pomocą kabla USB** wybierz opcję **Bezprzewodowe połączenie sieciowe**. Następnie kliknij **Dalej**.

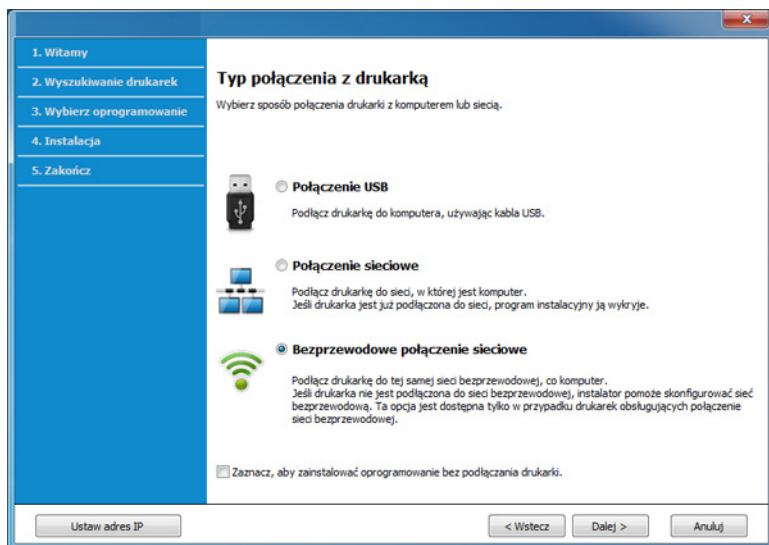

- 6 Na ekranie **Czy instalujesz drukarkę po raz pierwszy?** wybierz opcję **Tak, skonfiguruję sieć bezprzewodową mojej drukarki**. Następnie kliknij przycisk **Dalej**.

Jeśli drukarka jest już połączona z siecią, wybierz opcję **Nie, moja drukarka jest już podłączona do mojej sieci**.

- 7 Wybierz opcję **Za pomocą kabla USB** na ekranie **Wybierz metodę konfiguracji połączenia bezprzewodowego**. Następnie kliknij **Dalej**.

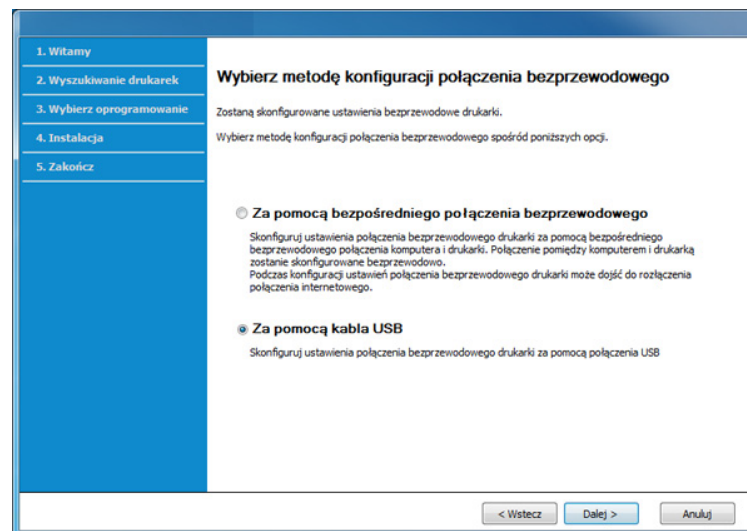

- 8 Po zakończeniu wyszukiwania w oknie zostaną wyświetlone urządzenia z obsługą sieci bezprzewodowej. Wybierz nazwę (identyfikator SSID) punktu dostępu, który chcesz użyć i kliknij przycisk **Dalej**.

Konfiguracja sieci bezprzewodowej



Jeżeli nie możesz znaleźć żądanej nazwy sieci lub jeżeli chcesz skonfigurować sieć bezprzewodową ręcznie, kliknij opcję **Ustawienia zaawansowane**.

- **Wprowadź nazwę sieci bezprzewodowej:** Wpisz identyfikator SSID punktu dostępu (w identyfikatorze SSID rozróżniane są wielkie i małe litery).
- **Tryb działania:** Wybierz opcję **Tryb infrastr.**
- **Uwierzytelnianie:** Wybierz typ uwierzytelniania.
System otw.: Uwierzytelnianie nie jest używane, a szyfrowanie może, ale nie musi być używane, w zależności od potrzeby zabezpieczenia danych.
Klucz wsp.: Stosowana jest funkcja uwierzytelniania. Urządzenie mające odpowiedni klucz WEP może uzyskać dostęp do sieci.
WPA Personal lub WPA2 Personal: Wybierz tę opcję, aby przeprowadzać uwierzytelnianie serwera wydruku przy pomocy wcześniej udostępnionego klucza WPA. Używany jest tu udostępniony tajny klucz (ogólnie nazywany kluczem wstępnym), który należy ręcznie skonfigurować w punkcie dostępowym i u każdego klienta.
- **Szyfrowanie:** Wybierz szyfrowanie (Brak, WEP64, WEP128, TKIP, AES, TKIP AES).
- **Hasło sieciowe:** Wprowadź wartość hasła sieciowego dla szyfrowania.
- **Potwierdź hasło sieciowe:** Potwierdź wartość hasła sieciowego dla szyfrowania.
- **Indeks klucza WEP:** Jeśli korzystasz z szyfrowania WEP, wybierz odpowiedni **Indeks klucza WEP**.



Jeśli punkt dostępu ma ustawienia zabezpieczeń, wyświetlone zostanie okno zabezpieczeń sieci bezprzewodowej.

Wprowadź hasło sieciowe punktu dostępu (lub routera).

- 9 Jeśli drukarka obsługuje opcję Wi-Fi Direct i funkcja ta jest wyłączona, wyświetlony zostanie odpowiedni ekran.

Kliknij przycisk **OK**, a następnie **Dalej**.



Konfiguracja sieci bezprzewodowej



- Opcja Wi-Fi Direct wyświetlana jest na ekranie tylko wtedy, gdy drukarka ją obsługuje.
- Za pomocą narzędzia Samsung Easy Printer Manager można włączyć opcję Wi-Fi Direct (patrz „Konfiguracja opcji Wi-Fi Direct” na stronie 146).
- **Nazwa Wi-Fi Direct:** Domyślnie nazwa Wi-Fi Direct to nazwa modelu oraz ma maksymalnie 22 znaków.
- **Ustawienie hasła** to ciąg od 8 do 64 znaków.

10 Po zakończeniu konfigurowania ustawień sieci bezprzewodowej odłącz kabel USB od komputera i drukarki. Kliknij przycisk **Dalej**.

11 Należy postępować zgodnie z instrukcjami w oknie instalacji.

Punkt dostępu bez kabla USB (zalecany)

Co należy przygotować

- Komputer z funkcją Wi-Fi z systemem Windows 7 lub nowszym oraz punktem dostępu (routerem)
- dysk CD dostarczony z urządzeniem
- Urządzenie zainstalowane z interfejsem sieci bezprzewodowej



Podczas konfiguracji sieci bezprzewodowej urządzenie wykorzystuje bezprzewodowe połączenie sieci lokalnej komputera. Może to uniemożliwić nawiązanie połączenia z Internetem.

Konfiguracja sieci bezprzewodowej

Tworzenie infrastruktury sieci

- 1 Włącz komputer, punkt dostępu i urządzenie.
- 2 Włóż dostarczoną płytę CD z oprogramowaniem do napędu CD-ROM.

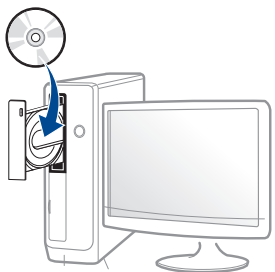

Jeśli okno instalacji nie zostanie wyświetlone, kliknij **Start > Wszystkie programy > Akcesoria > Uruchom**.

Wpisz **X:\Setup.exe**, zastępując znak „X” literą odpowiadającą napędowi CD-ROM, a następnie kliknij przycisk **OK**.

- 3 Zapoznaj się z umowami instalacyjnymi i zaakceptuj je w oknie instalacji. Następnie kliknij **Dalej**.

- 4 Na ekranie **Skonfiguruj połączenie sieci bezprzewodowej za pomocą kabla USB** wybierz opcję **Bezprzewodowe połączenie sieciowe**. Następnie kliknij **Dalej**.

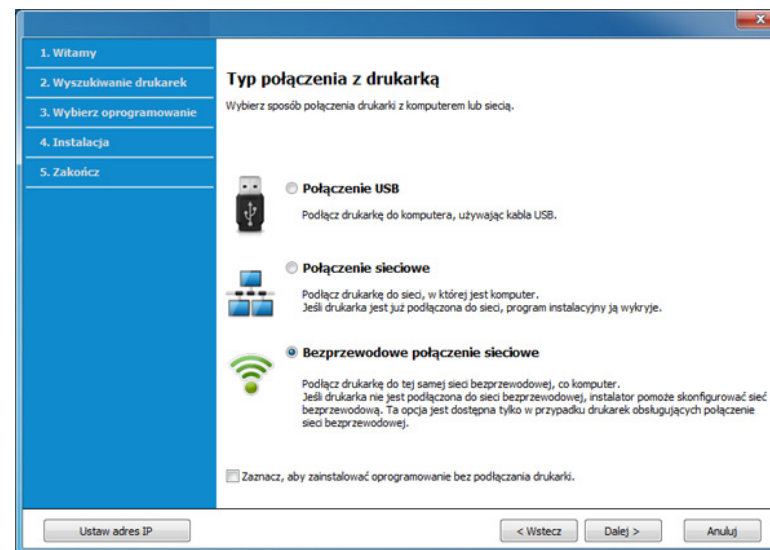

- 5 Na ekranie **Czy instalujesz drukarkę po raz pierwszy?** wybierz opcję **Tak, skonfiguruję sieć bezprzewodową mojej drukarki**. Następnie kliknij przycisk **Dalej**.

Jeśli drukarka jest już połączona z siecią, wybierz opcję **Nie, moja drukarka jest już połączona do mojej sieci**.

Konfiguracja sieci bezprzewodowej

- 6 Wybierz opcję **Za pomocą bezpośredniego połączenia bezprzewodowego** na ekranie **Wybierz metodę konfiguracji połączenia bezprzewodowego**. Następnie kliknij **Dalej**.

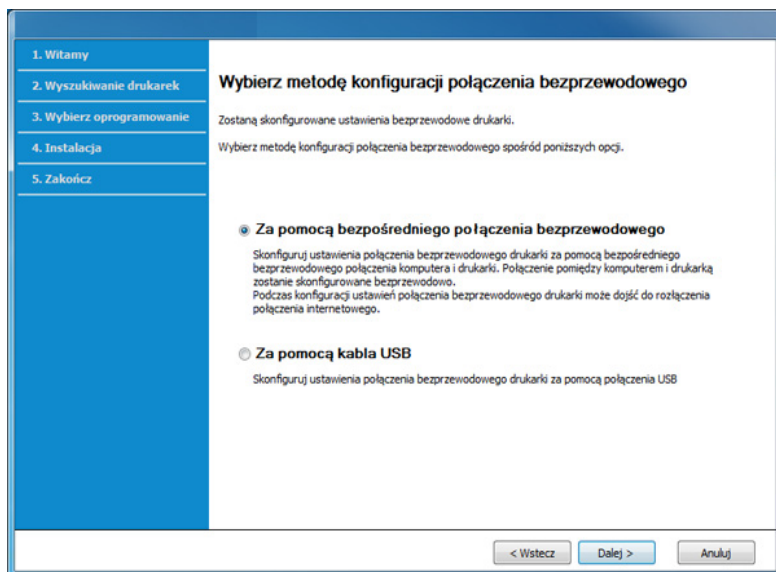

Z funkcji tej nie można korzystać, jeżeli komputer nie jest wyposażony w bezprzewodową kartę sieciową (nawet jeśli zainstalowano na nim system operacyjny Windows 7 lub nowszy). Skonfiguruj sieć bezprzewodową, korzystając z kabla USB (zob. „Punkt dostępu przez kabel USB” na stronie 125).

Po wyświetleniu poniższego ekranu należy w ciągu dwóch minut nacisnąć przycisk  (WPS) znajdujący się na panelu sterowania.

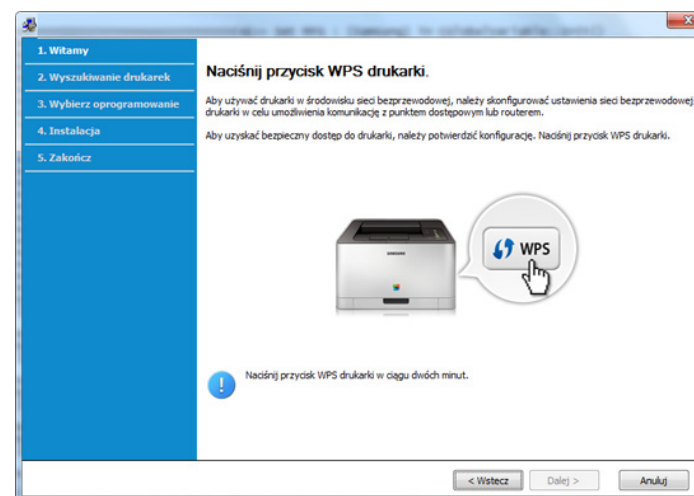

- 7 Po zakończeniu konfiguracji ustawień sieci bezprzewodowej kliknij **Dalej**.
- 8 Należy postępować zgodnie z instrukcjami w oknie instalacji.

Konfiguracja sieci bezprzewodowej

Połączenie Ad-hoc przez kabel USB

Jeśli użytkownik nie posiada punktu dostępu, może podłączyć urządzenie bezprzewodowo do komputera, konfigurując sieć bezprzewodową w trybie Ad-hoc według poniższych prostych czynności.

Co należy przygotować

- komputer podłączony do sieci
- dysk CD dostarczony z urządzeniem
- urządzenie zainstalowane z interfejsem sieci bezprzewodowej
- kabel USB

Tworzenie sieci ad-hoc w systemie Windows

- 1 Włącz komputer i urządzenie sieci bezprzewodowej.
- 2 Włóż dostarczoną płytę CD z oprogramowaniem do napędu CD-ROM.

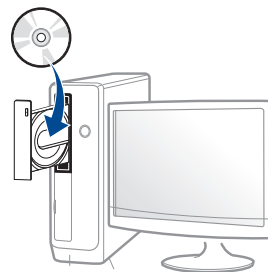

Jeśli okno instalacji nie zostanie wyświetlone, kliknij **Start** > **Wszystkie programy** > **Akcesoria** > **Uruchom**.

Wpisz `X:\Setup.exe`, zastępując znak „X” literą odpowiadającą napędowi CD-ROM, a następnie kliknij przycisk **OK**.

- 3 Zapoznaj się z umowami instalacyjnymi i zaakceptuj je w oknie instalacji. Następnie kliknij **Dalej**.

Konfiguracja sieci bezprzewodowej

- 4 Na ekranie **Skonfiguruj połączenie sieci bezprzewodowej za pomocą kabla USB** wybierz opcję **Bezprzewodowe połączenie sieciowe**. Następnie kliknij **Dalej**.

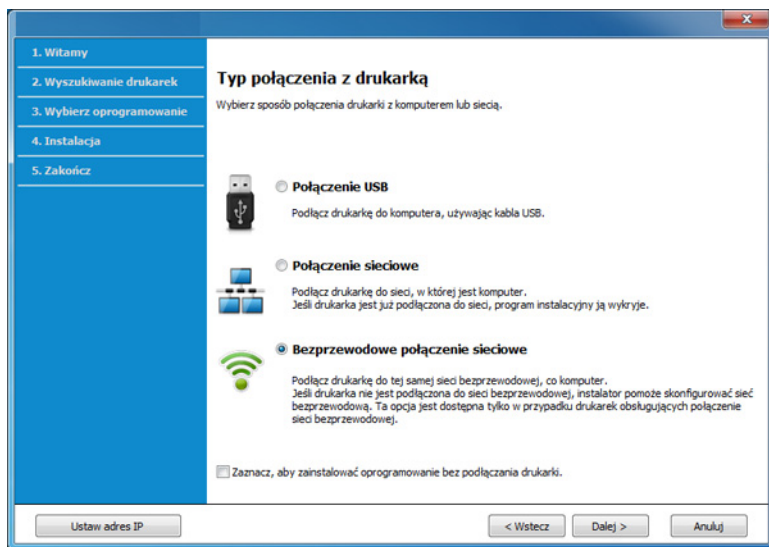

- 5 Na ekranie **Czy instalujesz drukarkę po raz pierwszy?** wybierz opcję **Tak**, skonfiguruj sieć bezprzewodową mojej drukarki. Następnie kliknij przycisk **Dalej**.
- Jeśli drukarka jest już połączona z siecią, wybierz opcję **Nie, moja drukarka jest już połączona do mojej sieci**.
- 6 Wybierz opcję **Za pomocą kabla USB** na ekranie **Wybierz metodę konfiguracji połączenia bezprzewodowego**. Następnie kliknij **Dalej**.
- 7 Po wyszukiwaniu sieci bezprzewodowych zostanie wyświetlona lista sieci bezprzewodowych wyszukanych przez urządzenie. Kliknij przycisk **Ustawienia zaawansowane**.



- **Wprowadź nazwę sieci bezprzewodowej:** Wpisz identyfikator SSID (w identyfikatorze SSID rozróżniane są wielkie i małe litery).
- **Tryb działania:** Wybierz opcję Ad-Hoc.
- **Kanał:** Wybierz kanał. (**Ust. autom.** lub wartość z zakresu od 2412 MHz do 2467 MHz).
- **Uwierzytelnianie:** Wybierz typ uwierzytelniania.
System otw.: Uwierzytelnianie nie jest używane, a szyfrowanie może, ale nie musi być używane, w zależności od potrzeby zabezpieczenia danych.
Klucz wsp.: Stosowana jest funkcja uwierzytelniania. Urządzenie mające odpowiedni klucz WEP może uzyskać dostęp do sieci.
- **Szyfrowanie:** Wybierz typ szyfrowania (brak, WEP64, WEP128).
- **Hasło sieciowe:** Wprowadź wartość hasła sieciowego dla szyfrowania.
- **Potwierdź hasło sieciowe:** Potwierdź wartość hasła sieciowego dla szyfrowania.
- **Indeks klucza WEP:** Jeśli korzystasz z szyfrowania WEP, wybierz odpowiedni **Indeks klucza WEP**.

Jeśli sieć Ad-hoc ma określone ustawienia zabezpieczeń, zostanie wyświetlone okno zabezpieczeń sieci bezprzewodowej.

Wybierz typ uwierzytelniania **System otw.** lub **Klucz wsp.** i kliknij przycisk **Dalej**.

- WEP (Wired Equivalent Privacy) to protokół zabezpieczeń zapobiegający nieuprawnionemu dostępowi do sieci bezprzewodowej. Protokół WEP szyfruje fragment z danymi w każdym pakiecie wymienianym w sieci bezprzewodowej za pomocą 64- lub 128-bitowego klucza szyfrującego WEP.

Konfiguracja sieci bezprzewodowej

- 8 Zostanie wyświetlone okno zawierające ustawienia sieci bezprzewodowej. Sprawdź ustawienia i kliknij przycisk **Dalej**.



Przed wprowadzeniem adresu IP urządzenia należy sprawdzić informacje o konfiguracji sieciowej komputera. Jeśli w komputerze z obsługą sieci bezprzewodowej ustawiona jest metoda DHCP, to ustawienie sieci bezprzewodowej również powinno być ustawione na DHCP. Podobnie jeśli w komputerze z obsługą sieci bezprzewodowej ustawiona jest metoda Statyczny, to ustawienie sieci bezprzewodowej również powinno być ustawione na Statyczny.

Jeśli w komputerze z obsługą sieci bezprzewodowej ustawiona jest metoda DHCP, aby użyć ustawienia statycznego adresu sieci bezprzewodowej, należy skontaktować się z administratorem sieci w celu uzyskania statycznego adresu IP.

- **W przypadku metody z wykorzystaniem serwera DHCP.**
Jeśli metodą przypisywania adresu IP jest DHCP, sprawdź, czy w oknie **Potwierdzenie ustawień sieci bezprzewodowej** jest wyświetlana wartość DHCP. Jeśli wyświetlana jest metoda adresu statycznego (Stacyjny), kliknij przycisk **Zmień TCP/IP**, aby zmienić metodę przypisywania na **Otrzymuj adres IP automatycznie (DHCP)**.
- **W przypadku metody z wykorzystaniem adresu statycznego**
Jeśli metodą przypisywania adresu IP jest Statyczny, sprawdź, czy w oknie **Potwierdzenie ustawień sieci bezprzewodowej** jest wyświetlana wartość Statyczny. Jeśli jednak jest wyświetlana metoda DHCP, kliknij przycisk **Zmień TCP/IP**, aby wprowadzić adres IP oraz inne wartości konfiguracji sieci dla urządzenia.
Na przykład:
Jeśli ustawienia sieciowe w komputerze wyglądają następująco:

- Adres IP: 169.254.133.42
- Maska podsieci: 255.255.0.0

W takim przypadku ustawienia sieci urządzenia powinny być następujące:

- Adres IP: 169.254.133.**43**
- Maska podsieci: 255.255.0.0 (użyj maski podsieci komputera)
- Brama: 169.254.133.**1**

- 9 Zostanie wyświetlone okno **Konfigurowanie sieci bezprzewodowej zakończone**. Kliknij przycisk **Dalej**.
- 10 Po zakończeniu konfiguracji ustawień sieci bezprzewodowej odłącz kabel USB od komputera i drukarki. Kliknij przycisk **Dalej**.
- 11 Należy postępować zgodnie z instrukcjami w oknie instalacji.

Konfiguracja sieci bezprzewodowej

Konfiguracja na komputerze Mac

Punkt dostępu przez kabel USB

Co należy przygotować

- punkt dostępu
- Drukarka podłączona do sieci
- dysk CD dostarczony z urządzeniem
- urządzenie zainstalowane z interfejsem sieci bezprzewodowej
- kabel USB.

- 1 Upewnij się, że urządzenie jest włączone i podłączone do komputera.
- 2 Włóż dostarczoną płytę CD z oprogramowaniem do napędu CD-ROM.

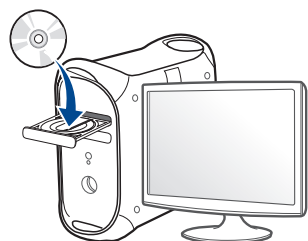

- 3 Kliknij dwukrotnie ikonę CD-ROM, która zostanie wyświetlona na pulpicie komputera Mac.
 - W przypadku systemu Mac OS X 10.8 kliknij dwukrotnie ikonę CD-ROM, która zostanie wyświetlona w oknie **Finder**.

- 4 Kliknij dwukrotnie folder **MAC_Installer** > ikonę **Installer OS X**.

- 5 Kliknij przycisk **Continue**.

- 6 Przeczytaj umowę licencyjną i kliknij przycisk **Continue**.

- 7 Kliknij przycisk **Agree**, aby zaakceptować umowę licencyjną.

- 8 Kliknij przycisk **Install**. Zostaną zainstalowane wszystkie składniki niezbędne do pracy urządzenia.

W przypadku wybrania opcji **Customize** można wybrać poszczególne składniki do zainstalowania.

- 9 Podaj hasło i kliknij **OK**.

Konfiguracja sieci bezprzewodowej

- 10 Wybierz opcję **Configuration of Wireless network** na ekranie **Printer Connection Type** i kliknij przycisk **Continue**.

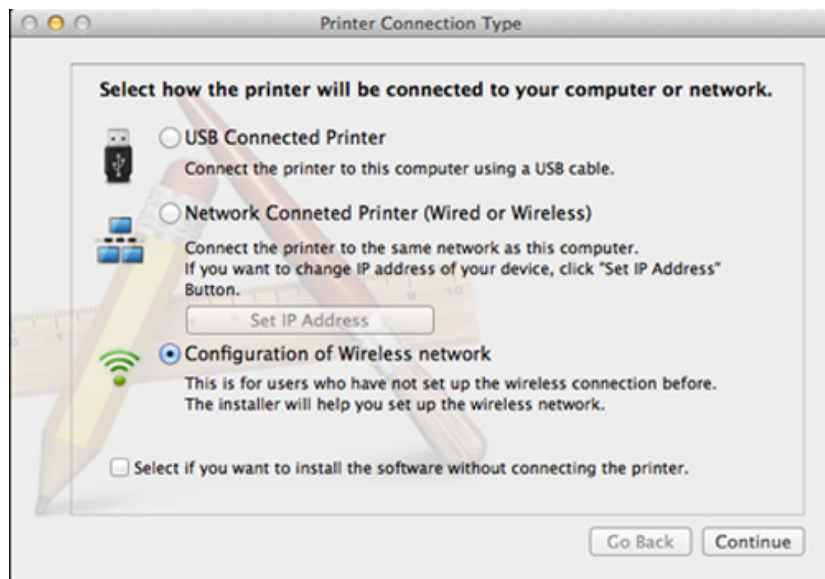

- 11 Wybierz opcję **Using a USB cable** na ekranie **Wireless Settings**, a następnie kliknij przycisk **Next**.

Jeśli ten ekran nie zostanie wyświetlony, przejdź do kroku 15.

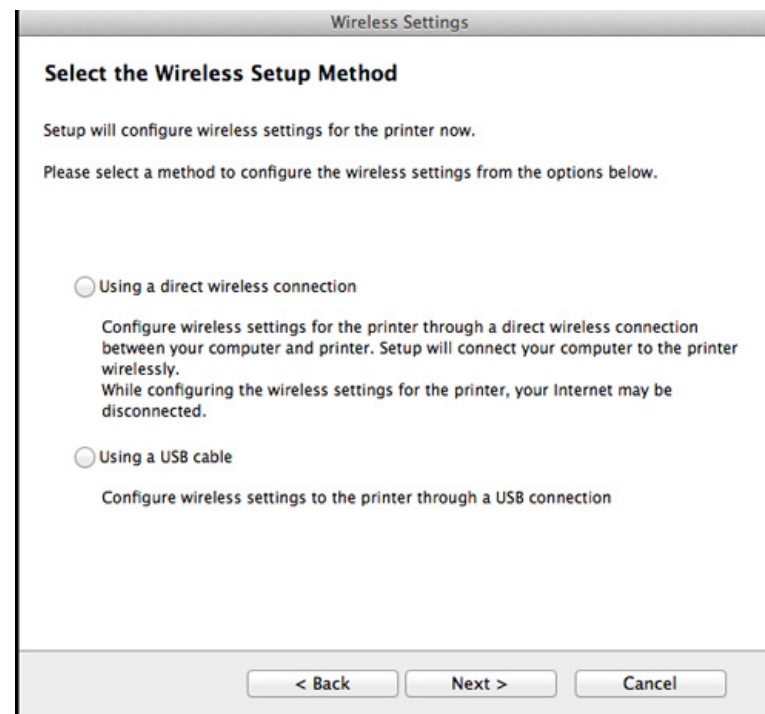

- 12 Po zakończeniu wyszukiwania w oknie zostaną wyświetlone urządzenia z obsługą sieci bezprzewodowej. Wybierz nazwę (identyfikator SSID) punktu dostępu, który chcesz użyć i kliknij przycisk **Next**.

Konfiguracja sieci bezprzewodowej



Po ręcznym skonfigurowaniu obsługi sieci bezprzewodowej kliknij opcję **Advanced Setting**.

- **Enter the wireless Network Name:** Wpisz identyfikator SSID punktu dostępu (w identyfikatorze SSID rozróżniane są wielkie i małe litery).
- **Operation Mode:** Wybierz opcję **Infrastructure**.
- **Authentication:** Wybierz typ uwierzytelniania.
Open System: Uwierzytelnianie nie jest używane, a szyfrowanie może, ale nie musi być używane, w zależności od potrzeby zabezpieczenia danych.
Shared Key: Stosowana jest funkcja uwierzytelniania. Urządzenie mające odpowiedni klucz WEP może uzyskać dostęp do sieci.
WPA Personal lub WPA2 Personal: Wybierz tę opcję, aby przeprowadzać uwierzytelnianie serwera wydruku przy pomocy wcześniej udostępnionego klucza WPA. Używany jest tu udostępniony tajny klucz (ogólnie nazywany kluczem wstępnym), który należy ręcznie skonfigurować w punkcie dostępowym i u każdego klienta.
- **Encryption:** Wybierz szyfrowanie. (brak, WEP64, WEP128, TKIP, AES, TKIP AES)
- **Network Password:** Wprowadź wartość hasła sieciowego dla szyfrowania.
- **Confirm Network Password:** Potwierdź wartość hasła sieciowego dla szyfrowania.
- **WEP Key Index:** Jeśli korzystasz z szyfrowania WEP, wybierz odpowiedni **WEP Key Index**.

Jeśli punkt dostępu ma ustawienia zabezpieczeń, wyświetlone zostanie okno zabezpieczeń sieci bezprzewodowej.

Wprowadź hasło sieciowe punktu dostępu (lub routera).

- 13** Zostanie wyświetlone okno zawierające ustawienia sieci bezprzewodowej. Sprawdź ustawienia i kliknij przycisk **Dalej**.



- Opcja Wi-Fi Direct wyświetlana jest na ekranie tylko wtedy, gdy drukarka ją obsługuje.
- Za pomocą narzędzia Samsung Easy Printer Manager można włączyć opcję Wi-Fi Direct (patrz „Konfiguracja opcji Wi-Fi Direct” na stronie 146).
- **Nazwa Wi-Fi Direct:** Domyślnie nazwa Wi-Fi Direct to nazwa modelu oraz ma maksymalnie 22 znaków.
- **Ustawienie hasła** to ciąg od 8 do 64 znaków.

- 14** Zostanie wyświetlone okno **Konfigurowanie sieci bezprzewodowej zakończone**. Kliknij przycisk **Dalej**.

- 15** Po zakończeniu konfiguracji ustawień sieci bezprzewodowej odłącz kabel USB od komputera i drukarki. Kliknij przycisk **Dalej**.

Konfiguracja sieci bezprzewodowej

Punkt dostępu bez kabla USB (zalecany)

Co należy przygotować

- Komputer Mac z funkcją Wi-Fi z systemem Mac OS 10.7 lub nowszym oraz punktem dostępu (routerem)
- dysk CD dostarczony z urządzeniem
- urządzenie zainstalowane z interfejsem sieci bezprzewodowej

- 1 Upewnij się, że urządzenie jest włączone i podłączone do komputera.
- 2 Włóż dostarczoną płytę CD z oprogramowaniem do napędu CD-ROM.

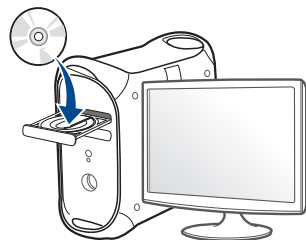

- 3 Kliknij dwukrotnie ikonę CD-ROM, która zostanie wyświetlona na pulpicie komputera Mac.
 - W przypadku systemu Mac OS X 10.8 kliknij dwukrotnie ikonę CD-ROM, która zostanie wyświetlona w oknie **Finder**.
- 4 Kliknij dwukrotnie folder **MAC_Installer** > ikonę **Installer OS X**.

- 5 Kliknij przycisk **Continue**.
- 6 Przeczytaj umowę licencyjną i kliknij przycisk **Continue**.
- 7 Kliknij przycisk **Agree**, aby zaakceptować umowę licencyjną.
- 8 Kliknij przycisk **Install**. Zostaną zainstalowane wszystkie składniki niezbędne do pracy urządzenia.

W przypadku wybrania opcji **Customize** można wybrać poszczególne składniki do zainstalowania.
- 9 Podaj hasło i kliknij **OK**.
- 10 Wybierz opcję **Configuration of Wireless network** na ekranie **Printer Connection Type** i kliknij przycisk **Continue**.



Konfiguracja sieci bezprzewodowej

- 11** Wybierz opcję **Using a direct wireless connection** na ekranie **Wireless Settings**, a następnie kliknij przycisk **Dalej**.

Jeśli ten ekran nie zostanie wyświetlony, przejdź do kroku 13.

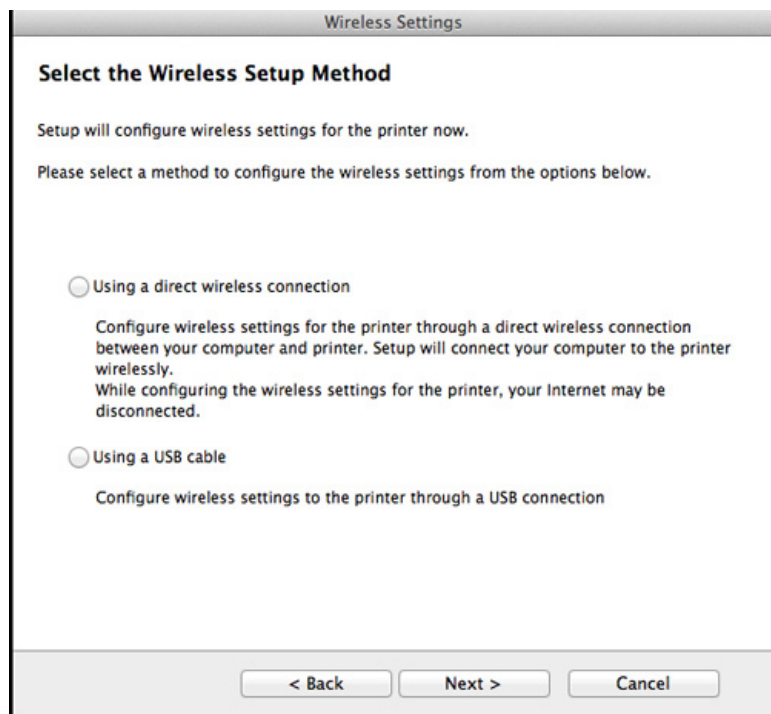

Po wyświetleniu poniższego ekranu należy w ciągu dwóch minut nacisnąć przycisk  (WPS) znajdujący się na panelu sterowania.



- 12** Po zakończeniu konfiguracji ustawień sieci bezprzewodowej kliknij **Dalej**.

- 13** Po zakończeniu instalacji kliknij przycisk **Close**.

Konfiguracja sieci bezprzewodowej

Połączenie Ad-hoc przez kabel USB

Jeśli użytkownik nie posiada punktu dostępu, może podłączyć urządzenie bezprzewodowo do komputera, konfigurując sieć bezprzewodową w trybie Ad-hoc według poniższych prostych wskazówek.

Co należy przygotować

- komputer podłączony do sieci
- dysk CD dostarczony z urządzeniem
- urządzenie zainstalowane z interfejsem sieci bezprzewodowej
- kabel USB

Tworzenie sieci ad hoc w komputerze Mac

- 1 Upewnij się, że urządzenie jest włączone i podłączone do komputera.
- 2 Włóż dostarczoną płytę CD z oprogramowaniem do napędu CD-ROM.

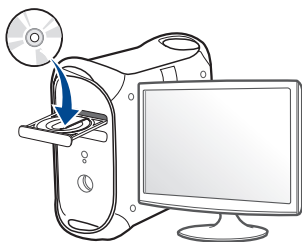

- 3 Kliknij dwukrotnie ikonę CD-ROM, która zostanie wyświetlona na pulpicie komputera Mac.
 - W przypadku systemu Mac OS X 10.8 kliknij dwukrotnie ikonę CD-ROM, która zostanie wyświetlona w oknie **Finder**.
- 4 Kliknij dwukrotnie folder **MAC_Installer** > ikonę **Installer OS X**.
- 5 Kliknij przycisk **Continue**.
- 6 Przeczytaj umowę licencyjną i kliknij przycisk **Continue**.
- 7 Kliknij przycisk **Agree**, aby zaakceptować umowę licencyjną.
- 8 Kliknij przycisk **Install**. Zostaną zainstalowane wszystkie składniki niezbędne do pracy urządzenia.

W przypadku wybrania opcji **Customize** można wybrać poszczególne składniki do zainstalowania.
- 9 Podaj hasło i kliknij **OK**.

Konfiguracja sieci bezprzewodowej

- 10 Wybierz opcję **Configuration of Wireless network** na ekranie **Printer Connection Type** i kliknij przycisk **Continue**.

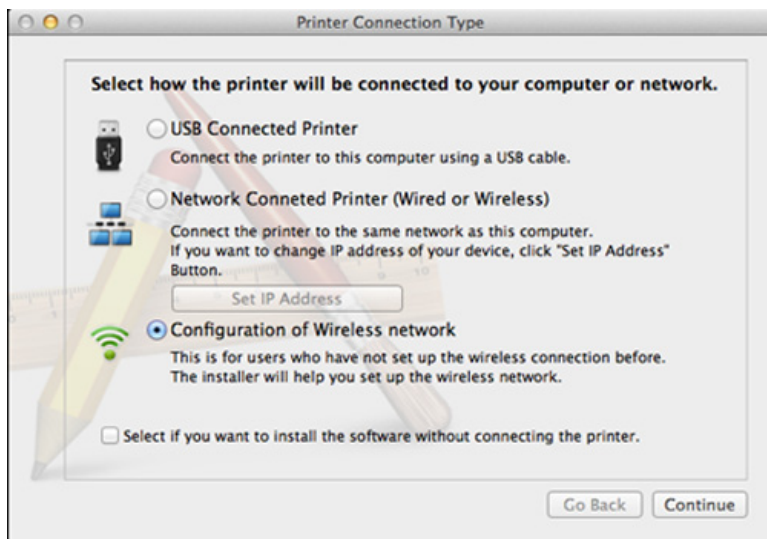

- 11 Po wyszukiwaniu sieci bezprzewodowych zostanie wyświetlona lista sieci bezprzewodowych wyszukanych przez urządzenie. Kliknij przycisk **Ustawienia zaawansowane**.



- **Enter the wireless Network Name:** Wpisz identyfikator SSID (w identyfikatorze SSID rozróżniane są wielkie i małe litery).
- **Operation Mode:** Wybierz opcję Ad-Hoc.
- **Channel:** Wybierz kanał (**Auto Setting** lub wartość z zakresu od 2412 MHz do 2467 MHz).
- **Authentication:** Wybierz typ uwierzytelniania.
Open System: Uwierzytelnianie nie jest używane, a szyfrowanie może, ale nie musi być używane, w zależności od potrzeby zabezpieczenia danych.
Shared Key: Stosowana jest funkcja uwierzytelniania. Urządzenie mające odpowiedni klucz WEP może uzyskać dostęp do sieci.
- **Encryption:** Wybierz typ szyfrowania (brak, WEP64, WEP128).
- **Network Password:** Wprowadź wartość hasła sieciowego dla szyfrowania.
- **Confirm Network Password:** Potwierdź wartość hasła sieciowego dla szyfrowania.
- **WEP Key Index:** Jeśli korzystasz z szyfrowania WEP, wybierz odpowiedni **WEP Key Index**.

Jeśli sieć Ad-hoc ma określone ustawienia zabezpieczeń, zostanie wyświetlone okno zabezpieczeń sieci bezprzewodowej.

Wybierz typ uwierzytelniania **Open System** lub **Shared Key** i kliknij przycisk **Next**.

- WEP (Wired Equivalent Privacy) to protokół zabezpieczeń zapobiegający nieuprawnionemu dostępowi do sieci bezprzewodowej. Protokół WEP szyfruje fragment z danymi w każdym pakiecie wymienianym w sieci bezprzewodowej za pomocą 64- lub 128-bitowego klucza szyfrującego WEP.

Konfiguracja sieci bezprzewodowej

12 Zostanie wyświetlone okno zawierające ustawienia sieci bezprzewodowej. Sprawdź ustawienia i kliknij przycisk **Next**.



Przed wprowadzeniem adresu IP urządzenia należy sprawdzić informacje o konfiguracji sieciowej komputera. Jeśli w komputerze z obsługą sieci bezprzewodowej ustawiona jest metoda DHCP, to ustawienie sieci bezprzewodowej również powinno być ustawione na DHCP. Podobnie jeśli w komputerze z obsługą sieci bezprzewodowej ustawiona jest metoda Statyczny, to ustawienie sieci bezprzewodowej również powinno być ustawione na Statyczny.

Jeśli w komputerze z obsługą sieci bezprzewodowej ustawiona jest metoda DHCP, aby użyć ustawienia statycznego adresu sieci bezprzewodowej, należy skontaktować się z administratorem sieci w celu uzyskania statycznego adresu IP.

- **W przypadku metody z wykorzystaniem serwera DHCP**

Jeśli metodą przypisywania adresu IP jest DHCP, sprawdź, czy w oknie **Wireless Network Setting Confirm** jest wyświetlana wartość DHCP. Jeśli wyświetlana jest metoda adresu statycznego (Stacyjny), kliknij przycisk **Change TCP/IP**, aby zmienić metodę przypisywania na **Receive IP address automatically (DHCP)**.

- **W przypadku metody z wykorzystaniem adresu statycznego**

Jeśli metodą przypisywania adresu IP jest Statyczny, sprawdź, czy w oknie **Potwierdzenie ustawień sieci bezprzewodowej** jest wyświetlana wartość Statyczny. Jeśli jednak jest wyświetlana metoda DHCP, kliknij przycisk **Zmień TCP/IP**, aby wprowadzić adres IP oraz inne wartości konfiguracji sieci dla urządzenia.

Na przykład:

Jeśli ustawienia sieciowe w komputerze wyglądają następująco:

- Adres IP: 169.254.133.42

- Maska podsieci: 255.255.0.0

W takim przypadku ustawienia sieci urządzenia powinny być następujące:

- Adres IP: 169.254.133.43
- Maska podsieci: 255.255.0.0 (użyj maski podsieci komputera)
- Brama: 169.254.133.1

13 Po wyświetleniu okna potwierdzającego podłączenie kabla sieciowego, odłącz kabel sieciowy i kliknij **Dalej**.

Jeśli kabel sieciowy jest podłączony, może wystąpić problem z wyszukaniem urządzenia podczas konfiguracji sieci bezprzewodowej.

14 Połączenie z siecią bezprzewodową jest nawiązywane zgodnie z konfiguracją sieci.

15 Konfiguracja sieci bezprzewodowej jest zakończona. Po zakończeniu instalacji kliknij przycisk **Quit**.



Po nawiązaniu połączenia sieci bezprzewodowej należy zainstalować sterownik urządzenia za pomocą aplikacji (patrz „Instalacja dla użytkowników komputerów Mac” na stronie 95).

Konfiguracja sieci bezprzewodowej

Korzystanie z kabla sieciowego



W przypadku urządzeń, które nie obsługują interfejsu sieciowego, funkcja ta nie będzie dostępna (patrz „Widok z tyłu” na stronie 22).

Urządzenie jest zgodne z siecią. Aby umożliwić urządzeniu pracę z siecią, należy wykonać pewne procedury konfiguracyjne.



- Po nawiązaniu połączenia sieci bezprzewodowej należy zainstalować sterownik urządzenia za pomocą aplikacji (patrz „Instalowanie sterownika przez sieć” na stronie 106).
- Skontaktuj się z administratorem sieci lub osobą odpowiedzialną za konfigurację sieci bezprzewodowej w celu uzyskania informacji na temat konfiguracji sieci.

Co należy przygotować

- punkt dostępu
- komputer podłączony do sieci
- dysk CD dostarczony z urządzeniem
- urządzenie zainstalowane z interfejsem sieci bezprzewodowej
- kabel sieciowy.

Drukowanie raportu konfiguracji sieci

Ustawienia sieciowe urządzenia można sprawdzić, drukując raport konfiguracji sieciowej.

Patrz „Drukowanie raportu konfiguracji sieci” na stronie 102.

Ustawianie adresu IP za pomocą programu SetIP (system Windows)

Ten program ten służy do ręcznego ustawiania adresu IP używanego urządzenia. Komunikacja z urządzeniem odbywa się za pomocą jego adresu MAC. Adres MAC to sprzętowy numer seryjny karty sieciowej drukarki. Można go znaleźć w **Raporcie konfiguracji sieci**.

Patrz „Ustawianie adresu IP” na stronie 102.

Konfigurowanie sieci bezprzewodowej w urządzeniu

Przed rozpoczęciem sprawdź nazwę sieciową (SSID) swojej sieci bezprzewodowej i klucz sieciowy, jeśli jest szyfrowany. Ta informacja została ustawiona podczas instalacji punktu dostępu (lub routera bezprzewodowego). W przypadku braku wiedzy na temat środowiska swojej sieci bezprzewodowej skontaktuj się z osobą, która ją konfigurowała.

Parametry sieci bezprzewodowej można skonfigurować za pomocą programu **SyncThru™ Web Service**.

Konfiguracja sieci bezprzewodowej

Korzystanie z programu SyncThru™ Web Service

Przed rozpoczęciem konfiguracji parametrów sieci bezprzewodowej sprawdź stan połączenia kablem sieciowym.

- 1 Sprawdź, czy kabel sieciowy jest prawidłowo podłączony do urządzenia. Jeżeli nie jest, podłącz urządzenie, używając standardowego kabla sieciowego.
- 2 Uruchom przeglądarkę internetową, na przykład Internet Explorer, Safari lub Firefox i wprowadź nowy adres IP urządzenia w oknie przeglądarki.

Na przykład:

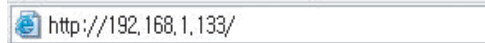

- 3 Kliknij polecenie **Logowanie** w górnej prawej części witryny SyncThru™ Web Service.
- 4 Jeżeli jest to pierwsze logowanie do programu **SyncThru™ Web Service**, konieczne jest zalogowanie się jako administrator. Wpisz poniższy, domyślny identyfikator i hasło. Zalecamy zmianę hasła domyślnego ze względów bezpieczeństwa.
 - **ID: admin**
 - **Hasło: sec00000**
- 5 Po otwarciu okna **SyncThru™ Web Service** kliknij opcję **Ustawienia sieciowe**.

- 6 Kliknij przycisk **Bezprzewodowa > Kreator**.



Kreator pomoże w ustawieniu konfiguracji sieci bezprzewodowej. Jednak aby bezpośrednio skonfigurować sieć bezprzewodową, należy wybrać opcję **Niestandardowy**.

- 7 Wybierz jedną nazwę sieciową **Nazwa sieci (SSID)** z listy.
 - **SSID:** Nazwa SSID (Service Set Identifier) identyfikuje sieć bezprzewodową. Punkty dostępu i urządzenia bezprzewodowe próbujące się połączyć z daną siecią bezprzewodową muszą używać takiego samego identyfikatora SSID. W identyfikatorze SSID uwzględniana jest wielkość liter.
 - **Tryb działania: Tryb działania** oznacza typ połączeń bezprzewodowych (patrz „Nazwa sieci bezprzewodowej i hasło sieciowe” na stronie 115).
 - **Ad-hoc:** Umożliwia bezpośrednią komunikację między urządzeniami bezprzewodowymi w środowisku peer-to-peer.
 - **Infrastruktura:** Umożliwia komunikację między urządzeniami bezprzewodowymi za pośrednictwem punktu dostępu.



Jeśli opcja **Tryb działania** jest ustawiona na wartość **Infrastruktura**, wybierz identyfikator SSID punktu dostępu. Jeśli w opcji **Tryb działania** ustawiono wartość **Ad-hoc**, wybierz identyfikator SSID urządzenia.

Konfiguracja sieci bezprzewodowej

8 Kliknij przycisk **Dalej**.

Jeśli wyświetlone zostanie okno ustawień bezpieczeństwa sieci bezprzewodowej, wpisz zarejestrowane hasło (hasło sieciowe) i kliknij przycisk **Dalej**.

9 Wyświetlone zostanie okno potwierdzenia, w którym należy sprawdzić ustawienia sieci bezprzewodowej. Jeśli ustawienia są prawidłowe, kliknij przycisk **Zastosuj**.



Odłącz kabel sieciowy (standardowy lub sieciowy). Urządzenie powinno zacząć komunikować się bezprzewodowo z siecią. W przypadku trybu Ad-hoc istnieje możliwość jednoczesnego używania bezprzewodowej i przewodowej sieci LAN.

10 Włóż dostarczoną płytę CD z oprogramowaniem do napędu CD-ROM i postępuj zgodnie z instrukcjami wyświetlanymi w oknie, aby skonfigurować sieć bezprzewodową.

Włączanie/wyłączanie sieci Wi-Fi



Jeśli urządzenie wyposażone jest w wyświetlacz, możesz także włączyć/wyłączyć Wi-Fi w panelu sterowania urządzenia za pomocą menu **Sieć**.

- 1 Sprawdź, czy kabel sieciowy jest prawidłowo podłączony do urządzenia. Jeżeli nie jest, podłącz urządzenie, używając standardowego kabla sieciowego.
- 2 Uruchom przeglądarkę internetową, na przykład Internet Explorer, Safari lub Firefox i wprowadź nowy adres IP urządzenia w oknie przeglądarki.

Na przykład:

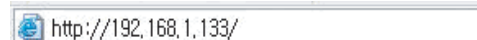
 http://192.168.1.133/

- 3 Kliknij polecenie **Logowanie** w górnej prawej części witryny SyncThru™ Web Service.

Konfiguracja sieci bezprzewodowej

4 Jeżeli jest to pierwsze logowanie do programu **SyncThru™ Web Service**, konieczne jest zalogowanie się jako administrator. Wpisz poniższy, domyślny identyfikator i hasło. Zalecamy zmianę hasła domyślnego ze względów bezpieczeństwa.

- **ID: admin**
- **Hasło: sec00000**

5 Po otwarciu okna **SyncThru™ Web Service** kliknij opcję **Ustawienia sieciowe**.

6 Kliknij kolejno opcje **Bezprzewodowa > Niestandardowy**. Sieć Wi-Fi można włączyć i wyłączyć.

Konfiguracja Wi-Fi Direct do drukowania mobilnego

Wi-Fi Direct to łatwa w konfiguracji metoda połączenia peer-to-peer drukarki obsługującej opcję Wi-Fi Direct z urządzeniem mobilnym, która zapewnia bezpieczne połączenie oraz lepszą wydajność niż tryb Ad Hoc.

Za pomocą opcji Wi-Fi Direct można także podłączyć drukarkę do sieci Wi-Fi Direct przy jednoczesnym połączeniu z punktem dostępu. Możesz także jednocześnie korzystać z sieci przewodowej i sieci Wi-Fi Direct, co pozwala wielu użytkownikom na dostęp do dokumentów i drukowanie ich za pomocą sieci Wi-Fi Direct i sieci przewodowej.



- Za pomocą funkcji Wi-Fi Direct drukarki nie można połączyć urządzenia mobilnego z Internetem.
- Lista obsługiwanych protokołów może być inna niż w modelu, sieci Wi-Fi Direct NIE obsługują protokołu IPv6, filtrowania sieci, usług IPsec, WINS i SLP.
- Za pośrednictwem technologii Wi-Fi Direct można podłączyć maksymalnie 3 urządzenia.

Konfiguracja sieci bezprzewodowej

Konfiguracja opcji Wi-Fi Direct

Możesz włączyć funkcję Wi-Fi Direct za pomocą jednej z następujących metod.

Z komputera podłączonego kablem USB (zalecane)

Po zakończeniu instalacji sterownika można skonfigurować narzędzie Samsung Easy Printer Manager i wprowadzić zmiany w funkcji Wi-Fi Direct.



Narzędzie Samsung Easy Printer Manager dostępne jest wyłącznie dla użytkowników systemów Windows i Mac.



- W menu **Start** wybierz **Programy** lub **Wszystkie programy** > **Samsung Printers** > Samsung Easy Printer Manager > **Ustawienia urządzenia** > **Siec**.
 - **Bezpośrednie połączenie Wi-Fi wł./wył.:** Wybierz **Wł.**, aby włączyć.
 - **Nazwa urządzenia:** Wprowadź nazwę drukarki, aby wyszukiwać drukarkę w sieci bezprzewodowej. Domyślnie nazwą urządzenia jest nazwa modelu.
 - **Adres IP:** Wprowadź adres IP drukarki. Adres IP stosowany jest tylko w sieci lokalnej, a nie w sieci przewodowej lub bezprzewodowej w trybie infrastrukturalnym. Zalecamy zastosowanie domyślnego lokalnego adresu IP (domyślny lokalny adres IP drukarki w opcji Wi-Fi Direct to 192.168.3.1).

- **Właścicielem grupy:** Włącz tę opcję, aby przypisać drukarkę do właściciela grupy Wi-Fi Direct. **Właścicielem grupy** działa podobnie jak bezprzewodowy punkt dostępu. Zalecamy włączenie tej opcji.
- **Hasło sieciowe:** Jeśli drukarka ma status **Właścicielem grupy**, do podłączenia innych urządzeń mobilnych wymagane jest **Hasło sieciowe**. Możesz skonfigurować hasło sieciowe samodzielnie lub zapamiętać dane hasło sieciowe generowany losowo domyślnie.

Z urządzenia (urządzenia z wyświetlaczem)

- W panelu sterowania wybierz **Siec** > **Bezprzewodowy** > **Wi-Fi Direct**.
- Włącz opcję **Wi-Fi Direct**.

Z urządzenia (urządzenia bez wyświetlacza)

- Naciśnij przycisk  (WPS) na panelu sterowania i przytrzymaj go przez około 10–15 sekund. Funkcja Wi-Fi Direct zostanie włączona.
- Naciśnij przycisk  (WPS) na panelu sterowania i przytrzymaj go przez ponad 15 sekund. Funkcja Wi-Fi Direct zostanie wyłączona.

Konfiguracja sieci bezprzewodowej

Z komputera połączonego z siecią

Jeśli drukarka korzysta z kabla sieciowego lub bezprzewodowego punktu dostępu, możesz włączyć funkcję Wi-Fi Direct i skonfigurować ją z narzędzia SyncThru™ Web Service.

- Przejdź do narzędzia **SyncThru™ Web Service**, wybierz **Ustawienia > Ustawienia sieciowe > Bezprzewodowa > Bezpośrednie połączenie Wi-Fi**.
- Włącz lub wyłącz opcję **Wi-Fi Direct** i skonfiguruj inne opcje.



- Dla użytkowników systemu Linux
 - Wydrukuj raport z konfiguracji sieci IP, aby sprawdzić wydruk (patrz „Drukowanie raportu konfiguracji sieci” na stronie 102).
 - Przejdź do narzędzia **Usługa SyncThru sieci Web**, wybierz **Ustawienia > Ustawienia sieciowe > Bezprzewodowa > Wi-Fi Direct**.
 - Włącz lub wyłącz opcję **Wi-Fi Direct**.

Konfiguracja urządzenia mobilnego

- Po skonfigurowaniu opcji Wi-Fi Direct w drukarce zapoznaj się z instrukcją obsługi urządzenia mobilnego, aby skonfigurować opcję Wi-Fi Direct w urządzeniu.
- Po skonfigurowaniu opcji Wi-Fi Direct pobierz aplikację do drukowania dla urządzeń mobilnych (na przykład: Samsung Mobile Printer), aby drukować dokumenty ze smartfona.



- Po wyszukaniu drukarki, z którą chcesz połączyć urządzenie mobilne, wybierz drukarkę, dioda LED drukarki zacznie migać. Naciśnij przycisk WPS drukarki, nastąpi połączenie drukarki z urządzeniem mobilnym.
- Jeśli urządzenie mobilne nie obsługuje WPS, wpisz „Klucz sieciowy” drukarki zamiast naciskać przycisk WPS.

Konfiguracja sieci bezprzewodowej

Rozwiązywanie problemów

Problemy występujące w trakcie konfiguracji lub instalacji sterownika

Nie znaleziono drukarek

- Urządzenie może nie być włączone. Włącz komputer i urządzenie.
- Kabel USB nie jest podłączony do komputera i urządzenia. Podłącz urządzenie do komputera, używając kabla USB.
- Urządzenie nie obsługuje sieci bezprzewodowej. Zapoznaj się z podręcznikiem użytkownika urządzenia, który znajduje się na dołączonej do urządzenia płycie CD-ROM z oprogramowaniem, i przygotuj bezprzewodowe urządzenie sieciowe.

Awaria podłączania — Nie znaleziono nazwy SSID

- Nie udało się wyszukać wybranej lub wprowadzonej nazwy sieci (SSID). Sprawdź nazwę sieci (identyfikator SSID) w punkcie dostępu i spróbuj połączyć się ponownie.
- Punkt dostępu nie jest włączony. Włącz punkt dostępu.

Awaria podłączania — Nieprawidłowe zabezpieczenia

- Zabezpieczenia nie zostały poprawnie skonfigurowane. Sprawdź skonfigurowane opcje zabezpieczeń w punkcie dostępu i urządzeniu.

Awaria podłączania — Ogólny błąd połączenia

- Komputer nie odbiera sygnału z urządzenia. Sprawdź podłączenie kabla USB i zasilanie urządzenia.

Awaria podłączania — Połączenie z siecią przewodową

- Urządzenie jest podłączone za pomocą kabla sieciowego. Odłącz kabel sieciowy od urządzenia.

Awaria podłączania — Przypisywanie adresu IP

- Wyłącz i ponownie włącz punkt dostępu (lub bezprzewodowy router) i urządzenie.

Błąd połączenia z komputerem

- Wprowadzony adres sieciowy nie umożliwia połączenia komputera z urządzeniem
 - W środowisku sieciowym z adresowaniem DHCP
Jeśli komputer jest skonfigurowany do obsługi serwera DHCP, drukarka pobiera adres IP w sposób automatyczny (przez serwer DHCP).

Konfiguracja sieci bezprzewodowej



Jeśli zadanie drukowania nie działa w trybie DHCP, problem może być spowodowany automatyczną zmianą adresu IP. Porównaj adres IP z adresami IP urządzenia i adresem IP portu drukarki.

Jak porównać:

- 1 Wydrukuj raport z danymi sieci danej drukarki, a następnie sprawdź adres IP (patrz „Drukowanie raportu konfiguracji sieci” na stronie 102).
- 2 Sprawdź adres IP portu drukarki z komputera.
 - a Kliknij przycisk **Start** w systemie Windows.
 - b W systemie Windows XP/Server 2003 wybierz pozycję **Drukarki i faksy**.
 - W systemie Windows Server 2008/Vista wybierz polecenie **Panel sterowania > Sprzęt i dźwięk > Drukarki**.
 - W systemie Windows 7 wybierz pozycję **Panel sterowania > Urządzenia i drukarki**.
 - W systemie Server 2008 R2 wybierz kolejno pozycje **Panel sterowania > Sprzęt > Urządzenia i drukarki**.
 - c Kliknij prawym przyciskiem myszy urządzenie.
 - d W systemie Windows XP/2003/2008/Vista wybierz polecenie **Właściwości**.

W przypadku systemów Windows 7 i Windows Server 2008 R2 w menu kontekstowym wybierz opcję **Właściwości drukarki**.

Jeśli polecenie **Właściwości drukarki** ma oznaczenie ►, można wybrać inne sterowniki drukarki powiązane z wybraną drukarką.
 - e Kliknij kartę **Port**.
 - f Kliknij przycisk **Konfiguruj port**.
 - g Sprawdź, czy **Nazwa drukarki** lub **Adres IP::** to adres IP na arkuszu konfiguracji sieci.

- 3 Zmień adres IP portu drukarki, jeśli jest on inny niż w raporcie danych sieci.

Aby zmienić adres IP portu przy użyciu płyty CD instalującej oprogramowanie, podłącz do drukarki sieciowej. Następnie podłącz adres IP ponownie.

- W środowisku sieciowym z adresowaniem statycznym urządzenie wykorzystuje statyczny adres IP, jeśli komputer skonfigurowany jest do jego obsługi.

Na przykład:

Jeśli ustawienia sieciowe w komputerze wyglądają następująco:

- Adres IP: 169.254.133.42
- Maska podsieci: 255.255.0.0

W takim przypadku ustawienia sieci urządzenia powinny być następujące:

- Adres IP: 169.254.133.**43**
- Maska podsieci: 255.255.0.0 (użyj maski podsieci komputera)
- Brama: 169.254.133.**1**

Konfiguracja sieci bezprzewodowej

Inne problemy

Jeśli podczas używania urządzenia w sieci wystąpią problemy, sprawdź poniższe informacje:



Aby dowiedzieć się więcej na temat punktu dostępu (lub bezprzewodowego routera), zapoznaj się z jego instrukcją obsługi.

- Jednoczesne włączenie sieci przewodowej i bezprzewodowej jest niemożliwe.
- Być może komputer, punkt dostępu (lub router bezprzewodowy) bądź urządzenie są wyłączone.
- Sprawdź sygnał sieci bezprzewodowej w pobliżu urządzenia. Jeśli router znajduje się daleko od urządzenia lub jego odbiór zakłóca jakaś przeszkoda, mogą występować trudności z łącznością.
- Wyłącz i ponownie włącz punkt dostępu (lub bezprzewodowy router), urządzenie i komputer. Czasami wyłączenie i ponowne włączenie pomaga przywrócić łączność sieciową.
- Sprawdź, czy oprogramowanie zapory sieciowej (V3 lub Norton) nie blokuje łączności.

Jeśli komputer i urządzenie są podłączone do tej samej sieci, ale nie można znaleźć urządzenia, oprogramowanie funkcjonujące jako zaporę może blokować łączność. Wyłącz to oprogramowanie, postępując zgodnie z procedurą opisaną w jego instrukcji obsługi, i spróbuj ponownie wyszukać urządzenie.

- Sprawdź, czy adres IP urządzenia został prawidłowo przydzielony. Adres IP można sprawdzić, drukując raport konfiguracji sieci.
- Sprawdź, czy punkt dostępu (lub bezprzewodowy router) ma skonfigurowane zabezpieczenie (hasło). Jeśli posiada hasło, skontaktuj się z administratorem punktu dostępu (lub bezprzewodowego routera).
- Sprawdź adres IP urządzenia. Ponownie zainstaluj sterownik urządzenia i zmień ustawienia w celu podłączenia urządzenia do sieci. Z powodu właściwości protokołu DHCP przydzielony adres IP mógł się zmienić, jeśli urządzenie nie było używane przez długi czas lub punkt dostępu został zresetowany.
Zarejestruj adres MAC urządzenia podczas konfiguracji serwera DHCP w punkcie dostępu (lub routerze bezprzewodowym). Adres IP ustawiony w adresie MAC będzie wtedy automatycznie używany. Adres MAC urządzenia można sprawdzić, drukując raport konfiguracji sieciowej (patrz „Drukowanie raportu konfiguracji sieci” na stronie 102).
- Sprawdź środowisko sieci bezprzewodowej. Może nie być możliwe podłączenie do sieci w trybie infrastruktury, w którym przed połączeniem z punktem dostępu (lub bezprzewodowym routerem) konieczne jest wprowadzenie danych użytkownika.
- To urządzenie jest kompatybilne tylko z sieciami IEEE 802.11b/g/n i Wi-Fi. Inne typy komunikacji bezprzewodowej (np. Bluetooth) nie są obsługiwane.
- W przypadku używania trybu Ad-Hoc w systemach operacyjnych takich jak Windows Vista konfigurowanie ustawienia połączenia bezprzewodowego może być konieczne przy każdym użyciu urządzenia bezprzewodowego.

Konfiguracja sieci bezprzewodowej

- Bezprzewodowe urządzenie sieciowe firmy Samsung nie umożliwia jednoczesnego korzystania z trybów infrastruktury i Ad-Hoc.
- Urządzenie znajduje się w zasięgu sieci bezprzewodowej.
- Urządzenie znajduje się z daleka od przeszkód, które mogłyby blokować sygnał bezprzewodowy.
Usuń duże metalowe przedmioty spomiędzy punktu dostępu (lub routera bezprzewodowego) i urządzenia.
Upewnij się, że urządzenie i bezprzewodowy punkt dostępu (lub router bezprzewodowy) nie są oddzielone słupami, ścianami lub kolumnami wspornikowymi składającymi się z metalu lub betonu.
- Urządzenie znajduje się z daleka od innych urządzeń elektronicznych, które mogą zakłócać sygnał bezprzewodowy.
Wiele urządzeń może zakłócać sygnał bezprzewodowy, w tym kuchenka mikrofalowa i niektóre urządzenia Bluetooth.
- Po każdorazowej zmianie konfiguracji punktu dostępu (lub routera sieciowego) konieczna będzie ponowna konfiguracja sieci bezprzewodowej.
- Za pośrednictwem technologii **Wi-Fi Direct** można podłączyć maksymalnie 3 urządzenia.
- Jeśli opcja **Wi-Fi Direct** jest **Wl.**, urządzenie jest kompatybilne tylko z sieciami IEEE 802.11 b/g.
- Jeśli punkt dostępu skonfigurowany jest tylko do pracy w standardzie 802.11n, może nie połączyć się z urządzeniem.

Samsung Mobile Print

Co to jest Samsung Mobile Print?

Samsung Mobile Print to bezpłatna aplikacja umożliwiająca użytkownikom drukowanie zdjęć, dokumentów i stron internetowych bezpośrednio ze smartfonu lub tabletu. Aplikacja **Samsung Mobile Print** jest nie tylko zgodna z telefonami obsługującymi systemy Android i iOS ale również z urządzeniem iPod Touch i tabletami. Umożliwia podłączenie urządzenia mobilnego do drukarki Samsung podłączonej do sieci przewodowej lub do drukarki z obsługą sieci bezprzewodowej przez punkt dostępu Wi-Fi. Nie ma konieczności instalowania nowego sterownika lub konfigurowania ustawień sieciowych — wystarczy zainstalować aplikację **Samsung Mobile Print**, a ona automatycznie wykryje zgodne drukarki Samsung. Oprócz drukowania zdjęć, stron internetowych i plików PDF można również skanować. Użytkownicy korzystający z drukarki wielofunkcyjnej Samsung mogą zeskanować dokumenty do formatu JPG, PDF lub PNG w celu szybkiego i łatwego przeglądania ich w urządzeniu mobilnym.

Pobieranie aplikacji Samsung Mobile Print

Aby pobrać aplikację **Samsung Mobile Print**, przejdź do sklepu z aplikacjami (Samsung Apps, Android Market, App Store) w urządzeniu mobilnym i wyszukaj „**Samsung Mobile Print**”. W przypadku urządzeń Apple możesz przejść do iTunes na komputerze.

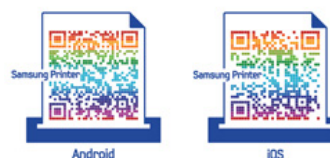

Obsługiwane systemy operacyjne urządzeń przenośnych

- Android OS 2.1 lub nowszy
- iOS 4.0 lub nowszy

Obsługiwane urządzenia

- **iOS 4.0 lub nowszy:** iPod Touch, iPhone, iPad
- **Android 2.1 lub nowszy:** Urządzenia serii Galaxy urządzenia mobilne z systemem Android

Używanie funkcji NFC

Drukarka NFC (ang. Near Field Communication) umożliwia bezpośrednie drukowanie z telefonu komórkowego przez przytrzymanie telefonu nad etykietą NFC drukarki. Nie wymaga zainstalowania sterownika drukarki lub połączenia z punktem dostępu. Potrzebny jest tylko telefon komórkowy obsługujący technologię NFC. W celu korzystania z tej funkcji należy zainstalować w telefonie aplikację Samsung Mobile Print.



- W zależności od materiału, z którego wykonana jest pokrywa telefonu komórkowego, rozpoznawanie NFC może nie działać poprawnie.
- Prędkość transmisji może się różnić w zależności od używanego telefonu komórkowego.

Wymagania

- Obsługa NFC, zainstalowana aplikacja Mobile Print w telefonie komórkowym z systemem Android OS w wersji 4.0 lub nowszej.
- Drukarka z włączoną funkcją Wi-Fi Direct. Drukarka ma domyślnie włączoną funkcję Wi-Fi Direct.

Drukowanie

- 1 Sprawdź, czy funkcja NFC jest włączona w telefonie komórkowym, a funkcja Wi-Fi Direct — w drukarce (patrz „Konfiguracja opcji Wi-Fi Direct” na stronie 146).
- 2 Ustaw oznaczenie anteny NFC telefonu komórkowego (zwykle znajdujące się z tyłu telefonu) nad etykietą NFC (NFC) drukarki. Odczekaj kilka sekund na uruchomienie aplikacji Samsung Mobile Print.

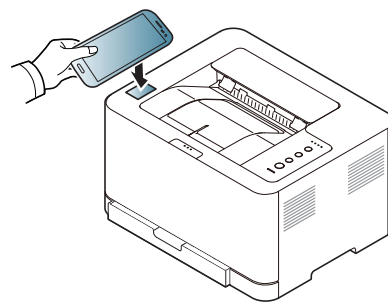

Używanie funkcji NFC



- W niektórych telefonach antena NFC może nie znajdować się z tyłu telefonu. Sprawdź umiejscowienie anteny NFC przed rozpoczęciem komunikacji.
- Jeśli zostanie wyświetlony komunikat o zmienionym numerze PIN, wprowadź zmieniony numer PIN i naciśnij przycisk OK. Postępuj zgodnie z instrukcjami na ekranie aplikacji w celu uaktualnienia numeru PIN.
- Jeśli w telefonie komórkowym nie została zainstalowana aplikacja Samsung Mobile Print, zostanie on automatycznie przekierowany na stronę pobierania aplikacji Samsung Mobile Print. Pobierz aplikację i spróbuj ponownie.



- W niektórych telefonach antena NFC może nie znajdować się z tyłu telefonu. Sprawdź umiejscowienie anteny NFC przed rozpoczęciem komunikacji.
- Jeśli zostanie wyświetlony komunikat o zmienionym numerze PIN, wprowadź zmieniony numer PIN i naciśnij przycisk OK. Postępuj zgodnie z instrukcjami na ekranie aplikacji w celu uaktualnienia numeru PIN.

3 Wybierz zawartość, którą chcesz wydrukować.

W razie konieczności zmień opcję drukowania naciskając .

4 Ustaw oznaczenie anteny NFC telefonu komórkowego (zwykle znajdujące się z tyłu telefonu) nad etykietą NFC (NFC) drukarki.

Odczekaj kilka sekund, aż telefon połączy się z drukarką.

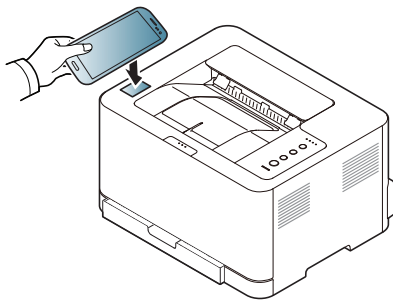

5 Drukarka rozpocznie drukowanie.

Google Cloud Print

Google Cloud Print™ to usługa umożliwiająca drukowanie do drukarki przy użyciu telefonu komórkowego, tabletu lub innego podłączonego do sieci urządzenia. Wystarczy zarejestrować konto Google przy użyciu drukarki, i można korzystać z usługi Google Cloud Print. Możesz wydrukować dokument lub wiadomość e-mail przy użyciu systemu operacyjnego Chrome, przeglądarki Chrome lub aplikacji Gmail/ GOOGLE DOCS w urządzeniu mobilnym, dzięki czemu nie trzeba w urządzeniu instalować sterownika drukarki. Na stronie internetowej Google: (<http://support.google.com/cloudprint>) można znaleźć więcej informacji na temat Google Cloud Print™.

Rejestracja konta Google w drukarce



- Upewnij się, że drukarka jest włączona i podłączona do sieci przewodowej lub bezprzewodowej, która zapewnia dostęp do Internetu.
- Należy wcześniej utworzyć konto Google.

- 1 Otwórz przeglądarkę Chrome.
- 2 Odwiedź stronę www.google.com.
- 3 Zarejestruj się na stronie Google, korzystając ze swojego adresu Gmail™.

- 4 Uruchom przeglądarkę Chrome i w oknie przeglądarki wprowadź adres IP drukarki.
- 5 Kliknij polecenie **Logowanie** w prawym górnym rogu witryny SyncThru™ Web Service.
- 6 Jeżeli jest to pierwsze logowanie do programu **SyncThru™ Web Service**, konieczne jest zalogowanie się jako administrator. Wpisz poniższy, domyślny **ID** i **Hasło**. Zalecamy zmianę hasła domyślnego ze względów bezpieczeństwa.
 - **ID: admin**
 - **Hasło: sec00000**



Jeśli dana sieć korzysta z serwera proxy, należy skonfigurować adres IP proxy i numer portu w opcji: **Ustawienia > Ustawienia sieciowe > Google Cloud Print > Ustawienia Proxy**. Aby uzyskać więcej informacji, skontaktuj się z lokalnym dostawcą usług sieciowych lub administratorem sieci.

- 7 Gdy zostanie wyświetlone okno **SyncThru™ Web Service**, kliknij opcję **Ustawienia > Ustawienia sieciowe > Google Cloud Print**.
- 8 Wpisz nazwę drukarki i opis.
- 9 Kliknij polecenie **Rejestruj**.
Zostanie wyświetlone podręczne okno potwierdzenia.

Google Cloud Print



W przypadku ustawienia opcji blokowania okien podręcznych w przeglądarce, okno potwierdzenia nie zostanie wyświetlone. Zezwól stronie na wyświetlanie okien podręcznych.

10 Kliknij polecenie **Zakończ rejestrację drukarki**.

11 Kliknij polecenie **Zarządzaj drukarkami**.

Drukarka została zarejestrowana przy użyciu usługi Google Cloud Print.

Urządzenia z obsługą Google Cloud Print zostaną wyświetlone na liście.

Drukowanie przy użyciu Google Cloud Print

Procedura drukowania różni się w zależności od używanej aplikacji lub urządzenia. Można zobaczyć listę aplikacji obsługujących usługę Google Cloud Print.



Upewnij się, że urządzenie jest włączone i podłączone do sieci przewodowej lub bezprzewodowej, która zapewnia dostęp do Internetu.

Drukowanie z aplikacji na urządzenie mobilne

Poniższe czynności przedstawiają przykładowe użycie aplikacji GOOGLE DOCS z telefonu Android.

1 Zainstaluj w urządzeniu mobilnym aplikację Cloud Print.





Jeśli nie posiadasz aplikacji, pobierz ją ze sklepu z aplikacjami, np. z Android Market lub App Store.

2 Dostęp do aplikacji GOOGLE DOCS z urządzenia mobilnego.

3 Dotknij przycisku opcji  dokumentu, który chcesz wydrukować.

Google Cloud Print

- 4 Dotknij przycisku wysyłania .
- 5 Dotknij przycisku Cloud Print ()
- 6 W razie potrzeby ustaw opcje drukowania.
- 7 Stuknij opcję **Click here to Print**.

Drukowanie z przeglądarki Chrome

Poniższe czynności przedstawiają przykładowe zastosowanie przeglądarki Chrome.

- 1 Uruchom Chrome.
- 2 Otwórz dokument lub wiadomość e-mail, które mają być wydrukowane.
- 3 Kliknij ikonę klucza () w prawym górnym rogu przeglądarki.
- 4 Kliknij przycisk **Drukuj**. Zostanie wyświetlona nowa karta drukowania.
- 5 Wybierz opcję **Drukowanie przy użyciu Google Cloud Print**.
- 6 Kliknij przycisk **Drukuj**.



3. Funkcje specjalne

Ten rozdział zawiera informacje na temat specjalnych funkcji drukowania.

- **Ustawianie wysokości** 159
- **Zmiana domyślnych ustawień drukowania** 160
- **Ustawianie urządzenia jako domyślnego** 161
- **Korzystanie z zaawansowanych funkcji drukowania** 162
- **Drukowanie z komputerów Mac** 169
- **Drukowanie w systemie Linux** 171



Procedury znajdujące się w tym rozdziale dotyczą przeważnie systemu Windows 7.

Ustawianie wysokości

Na jakość wydruku wpływ ma ciśnienie atmosferyczne, zależne od wysokości nad poziomem morza, na której urządzenie jest używane. Poniższe informacje pozwalają na skonfigurowanie urządzenia w celu uzyskania jak najwyższej jakości wydruku.

Przed ustawieniem wartości wysokości należy określić wysokość, na której znajduje się urządzenie.

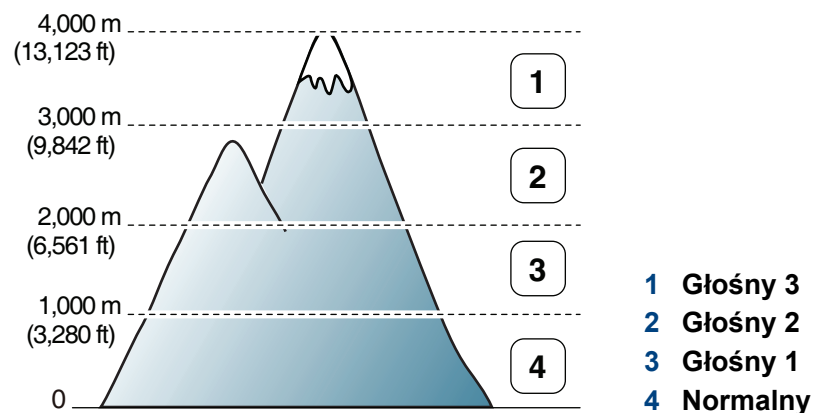

- Użytkownicy systemów Windows i Mac mogą ustawić tę opcję w sekcji

Samsung Easy Printer Manager >  **(Przełącz na tryb zaawansowany)** > **Ustawienia urządzenia**. Patrz „Ustawienia urządzenia” na stronie 183.



- Jeśli urządzenie jest podłączone do sieci, wysokość możesz ustawić przy użyciu programu SyncThru™ Web Service (patrz „Korzystanie z usługi SyncThru™ Web Service” na stronie 178).

Zmiana domyślnych ustawień drukowania

- 1 Kliknij przycisk **Start** w systemie Windows.
- 2 W systemie Windows XP/Server 2003 wybierz pozycję **Drukarki i faksy**.
 - W systemie Windows Server 2008/Vista wybierz polecenie **Panel sterowania > Sprzęt i dźwięk > Drukarki**.
 - W systemie Windows 7 wybierz pozycję **Panel sterowania > Urządzenia i drukarki**.
 - W systemie Server 2008 R2 wybierz kolejno pozycje **Panel sterowania > Sprzęt > Urządzenia i drukarki**.
- 3 Prawym przyciskiem myszy kliknij używane urządzenie.
- 4 W systemie Windows XP/Server 2003/Server 2008/Vista wybierz opcję **Preferencje drukowania**.

W systemie Windows 7 lub Windows Server 2008 R2 w menu kontekstowym wybierz opcję **Preferencje drukowania**.



Jeśli polecenie **Preferencje drukowania** ma oznaczenie ►, można wybrać inne sterowniki drukarki powiązane z wybraną drukarką.

- 5 Zmień ustawienia na każdej karcie.
- 6 Kliknij przycisk **OK**.



Możesz zmienić ustawienia dla poszczególnych zadań drukowania w opcji **Preferencje drukowania**.

Ustawianie urządzenia jako domyślnego

- 1 Kliknij przycisk **Start** w systemie Windows.
- 2 W systemie Windows XP/Server 2003 wybierz pozycję **Drukarki i faksy**.
 - W systemie Windows Server 2008/Vista wybierz polecenie **Panel sterowania > Sprzęt i dźwięk > Drukarki**.
 - W systemie Windows 7 wybierz pozycję **Panel sterowania > Urządzenia i drukarki**.
 - W systemie Server 2008 R2 wybierz kolejno pozycje **Panel sterowania > Sprzęt > Urządzenia i drukarki**.
- 3 Wybierz urządzenie.
- 4 Kliknij prawym przyciskiem myszy urządzenie i wybierz **Ustaw jako drukarkę domyślną**.



W przypadku systemów Windows 7 lub Windows Server 2008 R2: jeśli polecenie **Ustaw jako drukarkę domyślną** ma oznaczenie ►, można wybrać inne sterowniki drukarki powiązane z wybraną drukarką.

Korzystanie z zaawansowanych funkcji drukowania



Sterownik XPS drukarki: stosowany do drukowania plików w formacie XPS.

- Patrz „Funkcje poszczególnych modeli” na stronie 8.
- Sterownik XPS może być instalowany tylko w środowiskach Windows Vista lub nowszych.
- Dodaj opcjonalną pamięć, gdy zadania XPS nie są drukowane z powodu braku pamięci drukarki.
- Sterownik drukarki XPS można zainstalować po włożeniu płyty CD z oprogramowaniem do napędu CD-ROM. Po wyświetleniu okna instalacji wybierz polecenie **Instalacja niestandardowa**. Sterownik drukarki XPS można wybrać w oknie **Wybierz oprogramowanie**.
- Modele, których sterownik XPS dostępny jest na stronie internetowej firmy Samsung, www.samsung.com > znajdź swój produkt > Wsparcie lub Centrum Pobierania.

Drukowanie do pliku (PRN)

Czasem konieczne może być zapisanie danych drukowania w formie pliku.

- 1 Zaznacz pole **Drukuj do pliku** w oknie **Drukuj**.

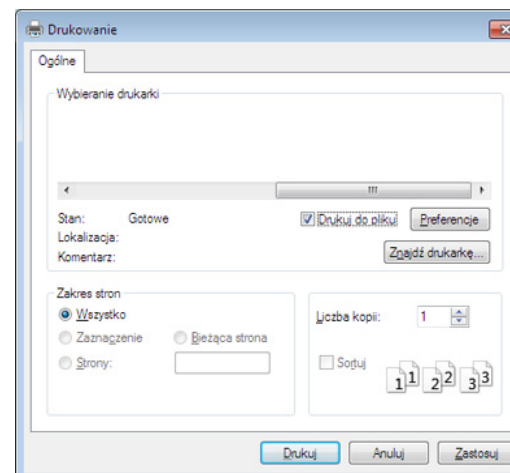

- 2 Kliknij przycisk **Drukuj**.
- 3 Wprowadź ścieżkę docelową i nazwę pliku, a następnie kliknij przycisk **OK**.

Przykład: `c:\Temp\nazwa pliku`.



W przypadku wprowadzenia samej nazwy pliku zostanie on zapisany automatycznie w folderze **Moje dokumenty**, **Documents and Settings** lub **Użytkownicy**. Zapisany folder może wyglądać inaczej w zależności od systemu i używanej aplikacji.

Korzystanie z zaawansowanych funkcji drukowania

Objaśnienie specjalnych funkcji drukarki





Podczas korzystania z urządzenia można używać zaawansowanych funkcji drukowania.

Aby skorzystać z opcji drukarki udostępnianych przez sterownik drukarki i zmienić ustawienia drukowania, kliknij **Właściwości** lub **Preferencje** w oknie **Drukuj** używanej aplikacji. Nazwa urządzenia, która jest wyświetlana w oknie właściwości drukarki, może się różnić w zależności od używanego urządzenia.



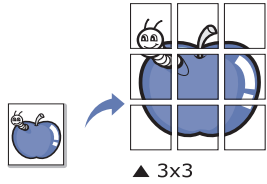
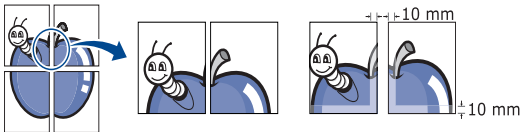
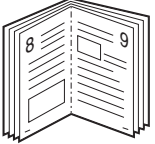

- W zależności od opcji lub modelu niektóre menu mogą nie być wyświetlane. Oznacza to, że opcja nie dotyczy danego urządzenia.
- Wybierz menu **Pomoc** lub kliknij przycisk  w oknie lub naciśnij **F1** na klawiaturze i kliknij opcję, o której chcesz dowiedzieć się więcej (patrz „Korzystanie z pomocy” na stronie 39).



Korzystanie z zaawansowanych funkcji drukowania

Element	Opis
<p data-bbox="51 288 371 320">Wiele stron na arkusz</p> 	<p data-bbox="465 288 2186 363">Umożliwia wybór liczby stron do wydrukowania na jednym arkuszu papieru. Aby wydrukować więcej niż jedną stronę na arkusz, strony zostaną zmniejszone i ułożone w określonym porządku. Na jednym arkuszu można wydrukować do 16 stron.</p>
<p data-bbox="51 608 344 639">Drukowanie plakatu</p> 	<p data-bbox="465 568 2186 643">Dokument zajmujący jedną stronę można wydrukować na 4 (Plakat 2x2), 9 (Plakat 3x3) lub 16 arkuszach (Plakat 4x4). Później te arkusze można skleić w jeden duży plakat.</p> <p data-bbox="465 663 2119 738">Wybierz wartość opcji Nakładanie się plakatu. Aby łączenie arkuszy było łatwiejsze, określ wartość opcji Nakładanie się plakatu w milimetrach lub calach, klikając przycisk wyboru znajdujący się w prawym górnym rogu karty Podstawowe.</p> 
<p data-bbox="51 1031 383 1062">Drukowanie broszury^a</p> 	<p data-bbox="465 938 2186 1026">Drukuje dokument po obu stronach kartki i rozmieszcza kartki tak, aby po złożeniu wydruku na pół można było otrzymać broszurę. Aby utworzyć broszurę, należy drukować na nośniku w formacie Letter, Legal, A4, US Folio lub Oficio.</p> <div data-bbox="483 1110 2186 1334"><p data-bbox="483 1118 2141 1193"> Opcja Drukowanie broszury nie jest dostępna dla wszystkich rozmiarów papieru. Wybierz dostępną opcję Rozmiar papieru na karcie Papier, aby sprawdzić dostępne rozmiary.</p><p data-bbox="562 1214 2107 1294">W przypadku wybrania niedostępnego rozmiaru papieru, wybór zostanie automatycznie anulowany. Wybierz tylko dostępny papier (papier bez znaku  lub .</p></div>

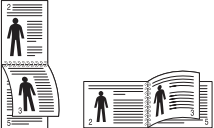

Korzystanie z zaawansowanych funkcji drukowania

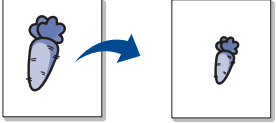
Element	Opis
<ul style="list-style-type: none">• Drukowanie dwustronne^a• Drukowanie dwustronne (Ręczne)^a	<p>Można drukować na obu stronach papieru (dupleks). Przed drukowaniem należy wybrać orientację dokumentu.</p> <div data-bbox="465 357 2197 699" style="background-color: #f0f0f0; padding: 10px;"><ul style="list-style-type: none">• Z funkcji można korzystać w przypadku stosowania papieru o rozmiarze Letter, Legal, A4, US Folio lub Oficio.• Jeśli urządzenie nie ma zespołu druku dwustronnego, należy ręcznie dokończyć zadanie drukowania. Najpierw zostanie wydrukowana każda co druga strona dokumentu. Potem na ekranie wyświetlona zostanie wiadomość.• Funkcja Pomiń puste strony nie działa w przypadku wybrania opcji drukowania dwustronnego.• Nie zalecamy drukowania po obu stronach nośników specjalnych np. etykiet, kopert lub grubego papieru. Może to doprowadzić do zakleszczenia papieru lub uszkodzenia urządzenia.</div> <ul style="list-style-type: none">• Domyślne drukarki: Jeśli wybierzesz tę opcję, działanie tej funkcji zależy od ustawień wprowadzonych z panelu sterowania drukarki. Funkcja jest dostępna tylko wtedy, gdy używany jest sterownik drukarki PCL/XPS (patrz „Funkcje poszczególnych modeli” na stronie 8).• Brak: wyłączenie tej funkcji.• Długa krawędź: typowy układ używany przy oprawianiu książek. <div data-bbox="506 979 719 1090"></div> <ul style="list-style-type: none">• Krótką krawędź: typowy układ używany przy oprawianiu kalendarzy. <div data-bbox="506 1177 719 1305"></div> <ul style="list-style-type: none">• Odwrotny druk dwustronny: Zaznacz tę opcję, aby odwrócić kolejność drukowania podczas drukowania dwustronnego. Opcja niedostępna w przypadku używania sterownika Odwrotny druk dwustronny (ręcznie).

Korzystanie z zaawansowanych funkcji drukowania

Element	Opis
<p>Opcje papieru</p> 	<p>Zmienia rozmiar dokumentu, aby na wydrukowanej stronie był on większy lub mniejszy, poprzez wprowadzenie wartości procentowej, o którą dokument ma zostać zwiększony lub zmniejszony.</p>
<p>Znak wodny</p> 	<p>Opcja znaku wodnego umożliwia drukowanie tekstu na istniejącym dokumencie. Można jej użyć, jeżeli na przykład chcesz wydrukować duży szary napis „WERSJA ROBOCZA” lub „POUFNE” ukośnie na pierwszej stronie lub na wszystkich stronach dokumentu.</p>
<p>Znak wodny (Tworzenie znaku wodnego)</p>	<ul style="list-style-type: none">a Aby zmienić ustawienia drukowania z aplikacji oprogramowania, należy otworzyć okno Preferencje drukowania.b Z karty Zaawansowane wybierz Edytuj z listy rozwijanej Znak wodny. Zostanie wyświetlone okno Edycja znaków wodnych.c Wpisz tekst w polu Komunikat znaku wodnego. Można wpisać do 256 znaków. Tekst zostanie wyświetlony w oknie podglądu obrazu.
<p>Znak wodny (Edycja znaku wodnego)</p>	<ul style="list-style-type: none">a Aby zmienić ustawienia drukowania z aplikacji oprogramowania, należy otworzyć okno Preferencje drukowania.b Z karty Zaawansowane wybierz Edytuj z listy rozwijanej Znak wodny. Zostanie wyświetlone okno Edycja znaków wodnych.c Aby zmienić tekst znaku wodnego i jego opcje, należy wybrać żądany znak wodny z listy Aktualne znaki wodne.d Kliknij Aktualizuj, aby zachować zmiany.e Kliknij przycisk OK lub Drukuj przed opuszczeniem okna Drukuj.
<p>Znak wodny (Usuwanie znaku wodnego)</p>	<ul style="list-style-type: none">a Aby zmienić ustawienia drukowania z aplikacji oprogramowania, należy otworzyć okno Preferencje drukowania.b Z karty Zaawansowane wybierz Edytuj z listy rozwijanej Znak wodny. Zostanie wyświetlone okno Edycja znaków wodnych.c Wybierz znak wodny, który chcesz usunąć z listy Aktualne znaki wodne, i kliknij Usuń.d Kliknij przycisk OK lub Drukuj przed opuszczeniem okna Drukuj.

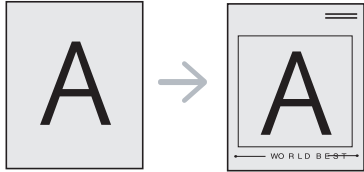
Korzystanie z zaawansowanych funkcji drukowania

Element	Opis
<p data-bbox="53 451 203 480">Nakładka^a</p> 	<p data-bbox="463 272 2029 301">Funkcja jest dostępna wtedy, gdy używany jest sterownik drukarki PCL/SPL (patrz „Oprogramowanie” na stronie 9).</p> <p data-bbox="463 328 2186 523">Nakładka to tekst i/lub obrazy przechowywane na dysku twardym komputera w formie pliku (w specjalnym formacie), które można wydrukować na dowolnym dokumencie. Nakładki umożliwiają zastąpienie papieru firmowego odpowiednim nadrukiem. Zamiast używania wcześniej wydrukowanego papieru firmowego, można utworzyć nakładkę zawierającą dokładnie te same informacje co papier firmowy. Aby wydrukować list z logo i danymi firmy, nie trzeba wkładać gotowego papieru firmowego do urządzenia — wystarczy wydrukować nakładkę firmową na dokumencie.</p> <p data-bbox="463 550 1877 579">Aby użyć nakładki strony, należy ją najpierw utworzyć. Nowa nakładka powinna zawierać logo lub obraz.</p> <div data-bbox="483 639 2186 823" style="background-color: #f0f0f0; padding: 10px;"><ul data-bbox="562 659 2186 823" style="list-style-type: none">• Rozmiar dokumentu nakładki musi być taki sam jak rozmiar dokumentu, który będzie drukowany z nakładką. Nie należy tworzyć nakładek ze znakami wodnymi.• Rozdzielczość dokumentu nakładki musi być taka sama jak rozdzielczość dokumentu, na którym będzie drukowana nakładka.</div>
<p data-bbox="53 903 434 1027">Nakładka (Tworzenie nowej nakładki strony)</p>	<ol data-bbox="463 903 2159 1238" style="list-style-type: none">a Aby zapisać dokument jako nakładkę, otwórz okno Preferencje drukowania.b Kliknij kartę Zaawansowane i wybierz opcję Edytuj z listy rozwijanej Tekst. Wyświetlone zostanie okno Edycja nakładki.c W oknie Edycja nakładki kliknij przycisk Utwórz.d W oknie Zapisz jako wpisz nazwę w polu Nazwa zadania. Jeżeli jest to konieczne, wybierz ścieżkę docelową. (Ścieżka domyślna to C:\Formover.)e Kliknij przycisk Zapisz. Nazwa zostanie wyświetlona w polu Lista nakładek.f Kliknij przycisk OK lub Drukuj przed opuszczeniem okna Drukuj. <p data-bbox="501 1206 1738 1235">Plik nie zostanie wydrukowany. Zostanie natomiast zapisany na dysku twardym komputera.</p>

Korzystanie z zaawansowanych funkcji drukowania

Element	Opis
Nakładka (Korzystanie z nakładek stron)	<p>a Kliknij kartę Zaawansowane.</p> <p>b Z listy rozwijanej Tekst wybierz żadaną nakładkę.</p> <p>c Jeżeli żądany plik nakładki nie znajduje się na liście rozwijanej Tekst, wybierz z listy opcję Edytuj... i kliknij Załaduj. Wybierz plik nakładki, z której chcesz skorzystać. Jeżeli wybrany plik nakładki jest przechowywany w zewnętrznym źródle, można go również załadować po otwarciu okna Otwórz. Po wybraniu pliku kliknij przycisk Otwórz. Plik zostanie wyświetlony na liście Lista nakładek i będzie można go użyć do drukowania. Wybierz nakładkę z listy Lista nakładek.</p> <p>d W razie potrzeby zaznacz pole Potwierdź nakładanie stron podczas druku. Jeśli to pole wyboru jest zaznaczone, za każdym razem po wysłaniu dokumentu do drukowania wyświetlany będzie monit o potwierdzenie, czy na dokumencie ma być drukowana nakładka. Jeśli to pole nie jest zaznaczone, a nakładka została wybrana, będzie ona automatycznie drukowana razem z dokumentem.</p> <p>e Kliknij przycisk OK lub Drukuj przed opuszczeniem okna Drukuj.</p>
Nakładka (Usuwanie nakładki strony)	<p>a W oknie Printing Preferences kliknij kartę Zaawansowane.</p> <p>b Z listy rozwijanej Edytuj wybierz opcję Tekst.</p> <p>c Wybierz nakładkę, którą chcesz usunąć z listy Lista nakładek.</p> <p>d Kliknij przycisk Usuń.</p> <p>e Po wyświetleniu komunikatu z prośbą o potwierdzenie kliknij przycisk Tak.</p> <p>f Kliknij przycisk OK lub Drukuj przed opuszczeniem okna Drukuj. Nieużywane nakładki stron można usunąć.</p>

a. Ta opcja nie jest dostępna, gdy używany jest sterownik XPS.

Drukowanie z komputerów Mac



Niektóre funkcje mogą nie być dostępne w zależności od modelu lub opcji. Oznacza to, że funkcje nie są obsługiwane.

Drukowanie dokumentu

Podczas drukowania z komputera Mac należy sprawdzić ustawienia sterownika drukarki w każdej aplikacji. Aby drukować z komputera Mac, wykonaj poniższe kroki:

- 1 Otwórz dokument do wydruku.
- 2 Otwórz menu **File** i kliknij polecenie **Page Setup** (w niektórych programach **Document Setup**).
- 3 Wybierz rozmiar papieru, orientację strony, skalowanie i inne opcje oraz upewnij się, że wybrane jest urządzenie użytkownika. Kliknij przycisk **OK**.
- 4 Otwórz menu **File** i kliknij polecenie **Print**.
- 5 Wybierz liczbę kopii i zaznacz, które strony mają zostać wydrukowane.
- 6 Kliknij przycisk **Print**.

Zmiana ustawień drukarki

Podczas korzystania z urządzenia można używać zaawansowanych funkcji drukowania.

Otwórz aplikację i wybierz opcję **Print** z menu **File**. Nazwa urządzenia, która jest wyświetlana w oknie właściwości drukarki, może się różnić w zależności od używanego urządzenia. Z wyjątkiem nazwy układ okna właściwości drukarki jest podobny do okna przedstawionego poniżej.

Drukowanie wiele stron na jednym arkuszu

Na jednym arkuszu papieru można drukować więcej niż jedną stronę. Jest to oszczędny sposób na drukowanie stron szkicowych.

- 1 Otwórz aplikację i wybierz opcję **Print** z menu **File**.
- 2 Wybierz opcję **Layout** z listy rozwijanej pod opcją **Orientation**. Z listy rozwijanej **Pages per Sheet** wybierz liczbę stron do wydrukowania na jednym arkuszu papieru.
- 3 Wybierz inne opcje, których chcesz użyć.
- 4 Kliknij przycisk **Print**.
Urządzenie wydrukuje wybraną liczbę stron na jednym arkuszu papieru.

Drukowanie z komputerów Mac

Drukowanie na obydwu stronach papieru



Niektóre funkcje mogą nie być dostępne w zależności od modelu lub opcji. Oznacza to, że funkcje nie są obsługiwane.

Przed rozpoczęciem drukowania w trybie dwustronnym należy wybrać kraweź oprawiania dokumentu. Dostępne opcje oprawiania to:

- **Long-Edge Binding:** Typowy układ przy oprawianiu książek.
- **Short-Edge Binding:** Opcja stosowana często w przypadku kalendarzy.

- 1 W aplikacji systemu Mac należy wybrać polecenie **Print** z menu **File**.
- 2 Wybierz opcję **Layout** z listy rozwijanej pod opcją **Orientation**.
- 3 Wybierz orientację oprawy w obszarze **Two-Sided**.
- 4 Wybierz inne opcje, których chcesz użyć.
- 5 Kliknij przycisk **Print**, aby drukować na obu stronach arkusza.



Jeżeli drukujesz więcej niż dwie kopie, pierwsza i druga kopia mogą zostać wydrukowane na tym samym arkuszu. Kiedy drukujesz więcej niż jedną kopię, unikaj drukowania na obu stronach papieru.

Korzystanie z pomocy

Kliknij znak zapytania dostępny w lewym dolnym rogu okna i kliknij temat, o którym chcesz dowiedzieć się więcej. Zostanie wyświetlone okno wyskakujące z informacjami o obsługiwanych przez sterownik cechach tej opcji.

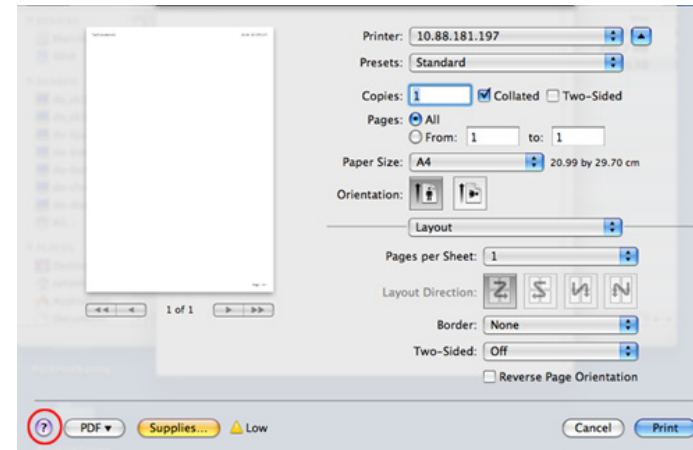

Drukowanie w systemie Linux



Niektóre funkcje mogą nie być dostępne w zależności od modelu lub opcji. Oznacza to, że funkcje nie są obsługiwane.

Drukowanie z poziomu aplikacji

Istnieje wiele aplikacji systemu Linux, które umożliwiają drukowanie za pomocą systemu Common UNIX Printing System (CUPS). Urządzenie może drukować z poziomu dowolnej aplikacji tego typu.

- 1 Otwórz dokument do wydruku.
- 2 Otwórz menu **File** i kliknij polecenie **Page Setup** (w niektórych programach **Print Setup**).
- 3 Wybierz rozmiar papieru, orientację strony oraz upewnij się, że wybrane jest urządzenie użytkownika. Kliknij przycisk **Apply**.
- 4 Otwórz menu **File** i kliknij polecenie **Print**.
- 5 Wybierz urządzenie, z którego chcesz drukować.
- 6 Wybierz liczbę kopii i zaznacz, które strony mają zostać wydrukowane.
- 7 W razie potrzeby zmień inne opcje drukowania w każdej karcie.

- 8 Kliknij przycisk **Print**.



W zależności od modelu drukowanie w trybie automatycznego druku dwustronnego może nie być dostępne. Możesz zastosować system drukowania lpr lub inne aplikacje do drukowania stron nieparzystych i parzystych (patrz „Funkcje poszczególnych modeli” na stronie 8).

Drukowanie plików

Korzystając z systemu CUPS można drukować pliki tekstowe, obrazy i pliki pdf — bezpośrednio z poziomu wiersza polecenia. Do tego celu służy program narzędziowy CUPS lp lub lpr. Pliki te można wydrukować, korzystając z poniższego formatu poleceń.

```
"lp -d <nazwa drukarki> -o <opcja> <nazwa pliku>"
```

Więcej informacji można znaleźć na głównej stronie lp lub lpr w systemie.

Drukowanie w systemie Linux

Konfigurowanie właściwości drukarki

W oknie **Printer Properties** w module **Printers configuration** można zmieniać różnorodne właściwości urządzenia używanego jako drukarka.

1 Otwórz program **Unified Driver Configurator**.

W razie potrzeby przejdź do modułu **Printers configuration**.

2 Z listy dostępnych drukarek wybierz odpowiednie urządzenie i kliknij przycisk **Properties**.

3 Zostanie otwarte okno **Printer Properties**.

U góry okna widocznych jest pięć następujących kart:

- **General:** umożliwia zmianę lokalizacji i nazwy drukarki. Nazwa wpisana na tej karcie jest widoczna na liście drukarek na panelu **Printers configuration**.
- **Connection:** umożliwia przeglądanie lub wybór innego portu. W przypadku zmiany używanego portu urządzenia z portu USB na port równoległy (lub odwrotnie) należy na tej karcie ponownie skonfigurować port urządzenia.
- **Driver:** umożliwia przeglądanie lub wybór innego sterownika drukarki. Klikając przycisk **Options**, można ustawić domyślne opcje urządzenia.

- **Jobs:** wyświetla listę zadań drukowania. Kliknij przycisk **Cancel job**, aby anulować wybrane zadanie i zaznacz pole wyboru **Show completed jobs**, aby wyświetlić poprzednie zadania na liście zadań.
- **Classes:** Ta opcja pokazuje klasę danej drukarki. Aby dodać urządzenie do danej klasy, kliknij przycisk **Add to Class** lub kliknij przycisk **Remove from Class**, aby usunąć urządzenie z wybranej klasy.

4 Kliknij przycisk **OK**, aby zastosować zmiany i zamknąć okno **Printer Properties**.



4. Użyteczne narzędzia do zarządzania

W tym rozdziale opisano narzędzia do zarządzania pomocne w pełnym wykorzystaniu możliwości urządzenia.

- **Easy Capture Manager** 174
- **Samsung Easy Color Manager** 175
- **Samsung AnyWeb Print** 176
- **Easy Eco Driver** 177
- **Korzystanie z usługi SyncThru™ Web Service** 178
- **Korzystanie z aplikacji Samsung Easy Printer Manager** 181
- **Korzystanie z aplikacji Stan drukarki Samsung** 184
- **Korzystanie z programu Unified Driver Configurator w systemie Linux** 186

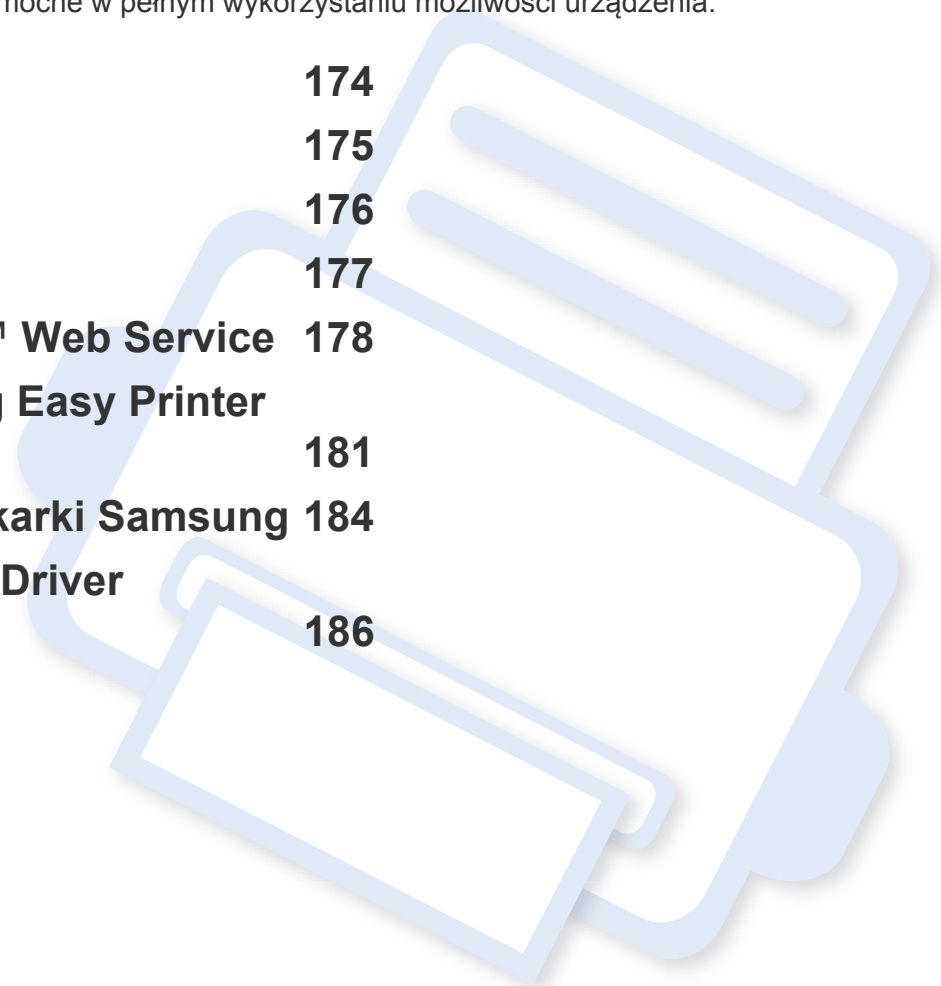

Easy Capture Manager



- Ta funkcja może nie być dostępna, w zależności od modelu lub wyposażenia opcjonalnego (patrz „Oprogramowanie” na stronie 9).
- Narzędzie to dostępne jest tylko dla użytkowników systemu Windows (patrz „Oprogramowanie” na stronie 9).

Aby przechwycić ekran i uruchomić aplikację Easy Capture Manager, wystarczy nacisnąć klawisz Print Screen na klawiaturze. Teraz możesz łatwo wydrukować przechwycony lub edytowany ekran.

Samsung Easy Color Manager

Samsung Easy Color Manager ułatwia użytkownikom dokonywanie nieznacznych ustawień dzięki 6 odcieniom kolorów, oraz dostosowanie innych wartości, np. jasności, kontrastu i nasycenia. Zmiany odcieni kolorów można zapisać jako profil i można z nich korzystać ze sterownika lub z wewnątrz maszyny.



- Ta funkcja może nie być dostępna, w zależności od modelu lub wyposażenia opcjonalnego (patrz „Oprogramowanie” na stronie 9).
- Narzędzie to dostępne jest tylko dla użytkowników systemów Windows i Mac (patrz „Oprogramowanie” na stronie 9).

Ułatwia użytkownikom kolorowej drukarki laserowej firmy Samsung dostosowanie koloru do własnych potrzeb.

Pobierz oprogramowanie z witryny firmy Samsung, następnie rozpakuj i zainstaluj je: (<http://www.samsung.com> > znajdź swój produkt > Wsparcie lub Centrum pobierania).

Samsung AnyWeb Print

 Narzędzie to dostępne jest tylko dla użytkowników systemów Windows i Mac OS.

To narzędzie umożliwia tworzenie zrzutów ekranu stron, a także ich podgląd, usuwanie i drukowanie.

Pobierz oprogramowanie z witryny firmy Samsung, następnie rozpakuj i zainstaluj je: (<http://www.samsung.com> > znajdź swój produkt > Wsparcie lub Centrum pobierania).

Easy Eco Driver

Za pomocą narzędzia Easy Eco Driver, przed drukowaniem można zastosować funkcje Eco, aby oszczędzać papier i toner.

Aplikacja Easy Eco Driver umożliwia także prostą edycję, np. usuwanie obrazów i tekstu, itp. Często używane ustawienia można zapisać jako ustawienia wstępne.



Narzędzie to dostępne jest tylko dla użytkowników systemu Windows.

Jak używać:

- 1 Otwórz dokument do wydruku.
- 2 Otwórz okno **Preferencje drukowania** (patrz „Otwieranie preferencji drukowania” na stronie 37).
- 3 Na karcie **Ulubione** wybierz opcję **Podgląd drukowania ekologicznego**.
- 4 Zostanie wyświetlone okno podglądu.
- 5 Zaznacz opcje, które chcesz zastosować do dokumentu.
Możesz obejrzeć podgląd zastosowanych funkcji.
- 6 Kliknij przycisk **Drukuj**.



Aby uruchamiać sterownik Easy Eco Driver przy każdym drukowaniu, zaznacz pole wyboru **Uruchom Easy Eco Driver** na karcie **Podstawowe** w oknie preferencji drukowania.

Korzystanie z usługi SyncThru™ Web Service



- Do działania aplikacji SyncThru™ Web Service wymagane jest zainstalowanie przeglądarki Internet Explorer 6.0 lub nowszej.
- Objasnienia dotyczące usługi SyncThru™ Web Service zawarte w tym podręczniku użytkownika mogą się różnić od zakupionego urządzenia, w zależności od opcji i modelu.
- Tylko model sieciowy.

Uzyskiwanie dostępu do usługi SyncThru™ Web Service

- 1** Uruchom przeglądarkę internetową, na przykład program Internet Explorer, w systemie Windows.
W polu adresu podaj adres IP drukarki (<http://xxx.xxx.xxx.xxx>) i naciśnij klawisz Enter lub kliknij opcję **Przejdź**.
- 2** Zostanie otwarta wbudowana witryna internetowa urządzenia.

Logowanie do programu SyncThru™ Web Service

Przed ustawieniem opcji usługi SyncThru™ Web Service należy zalogować się jako administrator. Z usługi SyncThru™ Web Service można korzystać bez logowania, ale w takim przypadku dostęp do kart **Ustawienia** i **Zabezpieczenia** będzie niemożliwy.

- 1** Kliknij polecenie **Logowanie** w górnej prawej części witryny SyncThru™ Web Service.
- 2** Jeżeli jest to pierwsze logowanie do programu **SyncThru™ Web Service**, konieczne jest zalogowanie się jako administrator. Wpisz poniższy, domyślny identyfikator i hasło. Zalecamy zmianę hasła domyślnego ze względów bezpieczeństwa.
 - **ID: admin**
 - **Hasło: sec00000**

Korzystanie z usługi SyncThru™ Web Service

Program SyncThru™ Web Service — przegląd

 Informacje Ustawienia Zabezpieczenia Konserwacja



W zależności od używanego modelu urządzenia niektóre karty mogą nie być wyświetlane.

Karta Informacje

Ta karta przedstawia ogólne informacje dotyczące urządzenia. Można sprawdzić na przykład, ile toneru pozostało. Można również wydrukować raporty, np. raport błędów.

- **Aktywne alerty:** Wskazuje alerty, które wystąpiły w urządzeniu oraz ich ważność.
- **Materiały:** Wskazuje, ile stron zostało zadrukowanych oraz ilość toneru pozostałego w kasecie.
- **Liczniki uzycia:** Wskazuje obciążenia pracą w rozbiciu na typu wydruków: jednostronne i dwustronne.
- **Bieżące ustawienia:** Wyświetla dane urządzenia i sieci.
- **Drukuj informacje:** Drukuje raporty dotyczące np. systemu i czcionki.

Karta Ustawienia

Ta karta umożliwia ustawienie opcji konfiguracji dostępnych w urządzeniu i sieci. Aby karta była widoczna, należy zalogować się jako administrator.

- Karta **Ustawienia urządzenia:** Umożliwia ustawienie opcji dostępnych w urządzeniu.
- Karta **Ustawienia sieciowe:** Wyświetla opcje środowiska sieciowego. Pozwala na ustawienie opcji takich jak TCP/IP oraz protokołów sieciowych.

Karta Zabezpieczenia

Ta karta umożliwia ustawienie informacji bezpieczeństwa systemu i sieci. Aby karta była widoczna, należy zalogować się jako administrator.

- **Zabezpieczenia komputera:** Umożliwia określenie informacji dotyczących administratora systemu. Można także włączać lub wyłączać funkcje urządzenia.
- **Zabezpieczenia Sieci:** Określa ustawienia filtrowania IPv4/IPv6.

Karta Konserwacja

Ta karta umożliwia konserwację urządzenia poprzez aktualizację oprogramowania układowego i ustawienie informacji kontaktowych do wysyłania poczty elektronicznej. Po wybraniu menu **Łącze** można również połączyć się z witryną Samsung lub pobrać sterowniki.

- **Aktualizacja oprogramowania systemowego:** Aktualizuj oprogramowanie systemowe urządzenia.
- **Informacje kontaktowe:** Konfiguracja informacji kontaktowych.
- **Łącze:** Wyświetla łącza do przydatnych witryn, na których można przeczytać lub pobrać informacje.

Ustawianie informacji dotyczących administratora systemu

To ustawienie jest niezbędne do używania opcji powiadomienia e-mail.

- 1** Uruchom przeglądarkę internetową, na przykład program Internet Explorer, w systemie Windows.
W polu adresu podaj adres IP urządzenia (<http://xxx.xxx.xxx.xxx>) i naciśnij klawisz Enter lub kliknij opcję **Przejdź**.
- 2** Zostanie otwarta wbudowana witryna internetowa urządzenia.
- 3** Z karty **Zabezpieczenia** wybierz kolejno **Zabezpieczenia komputera** > **Administrator systemu**.
- 4** Wprowadź imię i nazwisko administratora, numer telefonu, lokalizację i adres e-mail.
- 5** Kliknij przycisk **Zastosuj**.

Korzystanie z aplikacji Samsung Easy Printer Manager

Narzędzie Samsung Easy Printer Manager to aplikacja, która gromadzi wszystkie ustawienia urządzenia firmy Samsung w jednym miejscu. Narzędzie Samsung Easy Printer Manager obejmuje ustawienia urządzenia, a także środowiska drukowania, ustawienia/działania oraz uruchamianie. Wszystkie te funkcje gwarantują wygodę użytkownika urządzenia firmy Samsung. Narzędzie Samsung Easy Printer Manager obejmuje dwa różne interfejsy użytkownika: podstawowy oraz zaawansowany. Przełączanie pomiędzy dwoma interfejsami jest proste: wystarczy kliknąć przycisk .



- Narzędzie to dostępne jest tylko dla użytkowników systemów Windows i Mac.
- W przypadku systemu Windows do korzystania z programu Samsung Easy Printer Manager wymagany jest program Internet Explorer w wersji 6.0.

Opis narzędzia Samsung Easy Printer Manager

Otwieranie programu:

Środowisko Windows

Wybierz menu **Start > Programy** lub **Wszystkie programy > Samsung Printers > Samsung Easy Printer Manager**.

Dla użytkowników komputerów Mac:

Otwórz kolejno foldery **Aplikacje > Samsung > Samsung Easy Printer Manager**

Interfejs aplikacji Samsung Easy Printer Manager składa się z różnych prostych sekcji opisanych w poniższej tabeli:



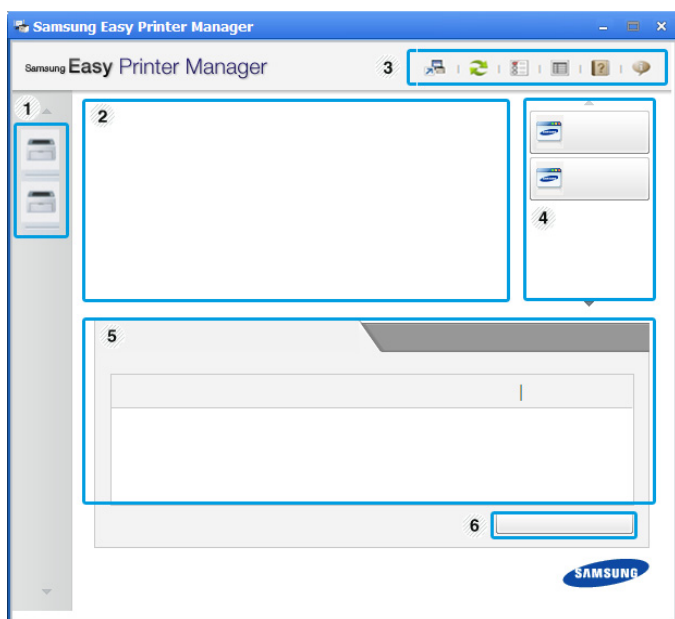

Zrzut ekranu może się różnić w zależności od używanego systemu operacyjnego.

Korzystanie z aplikacji Samsung Easy Printer Manager



1	Lista drukarek	Lista drukarek wyświetla ikony drukarek zainstalowanych w komputerze.
2	Informacje o drukarce	Tutaj znajdują się informacje ogólne na temat urządzenia. Można tu sprawdzić takie informacje, jak nazwa modelu urządzenia, adres IP (lub nazwa portu) oraz stan urządzenia.  Przycisk Podręcznik użytkownika: W przypadku wystąpienia błędu ten przycisk otwiera Pod. wyk. i usuw. usterek . Umożliwia to bezpośrednie otwieranie odpowiedniej części w podręczniku użytkownika.

3	Informacje o aplikacji	Obejmuje łącza do zmian zaawansowanych ustawień (przełączanie interfejsu użytkownika), odświeżania, ustawień preferencji, pomocy i informacji o aplikacji.  Przycisk  służy do zmiany interfejsu użytkownika na interfejs ustawień zaawansowanych.
4	Szybkie łącza	Wyświetla Szybkie łącza do określonych funkcji urządzenia. Ta sekcja zawiera także łącza do aplikacji w ustawieniach zaawansowanych.  Po podłączeniu urządzenia do sieci aktywowana zostanie ikona aplikacji SyncThru™ Web Service.
5	Obszar zawartości	Wyświetla informacje o wybranym urządzeniu, pozostałym poziomie toneru i papieru. Informacje te różnić się będą w zależności od wybranego urządzenia. Niektóre urządzenia nie obsługują tej funkcji.
6	Zamówienie Materiały	Kliknij przycisk Zamów w oknie zamówienia materiałów. Nowe kasety z tonerem zamawiać można za pośrednictwem Internetu.

Korzystanie z aplikacji Samsung Easy Printer Manager



Kliknij opcję **Pomoc** (?) w prawym górnym rogu okna, a następnie kliknij dowolną opcję, aby uzyskać informacje na jej temat.

Przegląd interfejsu ustawień zaawansowanych

Interfejs zaawansowany przeznaczony jest dla osób zarządzających siecią i urządzeniami.

Ustawienia urządzenia

Umożliwia skonfigurowanie różnych ustawień np. konfiguracji urządzenia, papieru, układu strony, emulacji, sieci i informacji o drukowaniu.

Ustawienia ostrzeżeń (tylko środowisko Windows)

To menu zawiera ustawienia powiązane z alarmami o błędach.

- **Ostrzeżenie drukarki:** Obejmuje ustawienia czasu otrzymania alarmu.
- **Ostrzeżenie e-mail:** Zawiera opcje dotyczące otrzymywania alertów pocztą elektroniczną.
- **Historia ostrzeżeń:** Obejmuje alerty dotyczące historii urządzenia i toneru.

Rozliczanie zadań

Umożliwia obsługę zapytań dotyczących informacji o przydziałach określonego użytkownika rozliczania zadań. Informacje o przydziałach mogą być tworzone i stosowane do urządzeń przez oprogramowanie do rozliczania zadań, np. oprogramowanie administracyjne SyncThru™ lub CounThru™.

Korzystanie z aplikacji Stan drukarki Samsung

Aplikacja Stan drukarki Samsung to program służący do monitorowania stanu drukarki i informowania o nim.



- Dostępny dla użytkowników systemu Windows.
- Okno programu Stan drukarki Samsung i jego zawartość, pokazane w tym podręczniku użytkownika, mogą się różnić w zależności od urządzenia i używanego systemu operacyjnego.
- Należy sprawdzić, czy system operacyjny jest zgodny z urządzeniem (patrz temat „Wymagania systemowe” na stronie 74).



Przegląd Stan drukarki Samsung

W programie Stan drukarki Samsung można uzyskać informacje o błędach, które wystąpiły podczas pracy. Aplikacja Stan drukarki Samsung instalowana jest automatycznie podczas instalacji oprogramowania urządzenia.

Program Stan drukarki Samsung można także uruchomić ręcznie. Przejdź do **Preferencje drukowania**, kliknij kartę **Podstawowe** > przycisk **Stan drukarki**.

Na pasku zadań systemu Windows wyświetlone zostaną następujące ikony:

Korzystanie z aplikacji Stan drukarki Samsung

Ikona	Znaczenie	Opis
	Normalny	Urządzenie jest w trybie gotowości, nie występują błędy ani ostrzeżenia.
	Ostrzeżenie	Stan urządzenia może spowodować wystąpienie błędu w przyszłości. Na przykład, poziom toneru może być niski, co oznacza, że niedługo może dojść do jego wyczerpania.
	Wskaźnik błędu	Wystąpił przynajmniej jeden błąd.

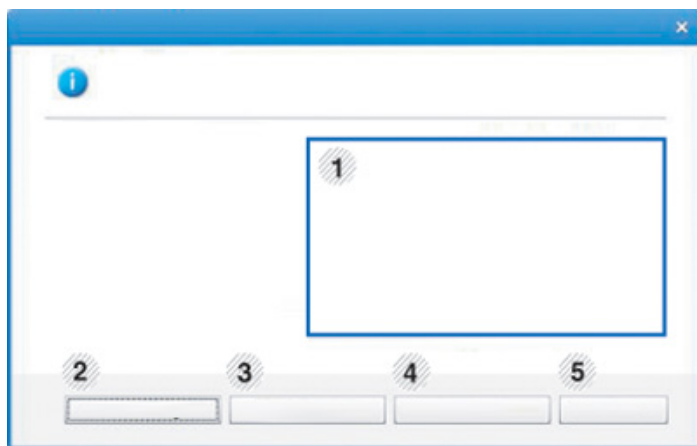

1	Poziom toner	Możesz sprawdzić poziom toneru w każdej kasecie. Urządzenie i liczba kaset z tonerem wyświetlane w powyższym oknie mogą się różnić w zależności od używanego urządzenia. Niektóre urządzenia nie obsługują tej funkcji.
---	---------------------	---

2	Opcja	Możesz skonfigurować ustawienia ostrzeżeń związanych z zadaniami drukowania.
3	Zamów mat. ekspl.	Nowe kasety z tonerem zamawiać można za pośrednictwem Internetu.
4	Podręcznik użytkownika	Umożliwia wyświetlenie Podręcznik użytkownika.  W przypadku wystąpienia błędu ten przycisk otwiera okno Pod. wyk. i usuw. usterek . Umożliwia to otwieranie sekcji rozwiązywania problemów bezpośrednio w podręczniku użytkownika.
5	Zamknij	Zamknij okno.

Korzystanie z programu Unified Driver Configurator w systemie Linux

Unified Driver Configurator to narzędzie służące głównie do konfigurowania urządzeń wielofunkcyjnych. Stosowanie narzędzia Unified Driver Configurator wymaga zainstalowania zunifikowanego sterownika dla systemu Linux (Unified Linux Driver) (patrz „Instalacja w systemie Linux” na stronie 97).

Po zainstalowaniu sterownika Unified Linux Driver w systemie Linux na pulpicie zostanie automatycznie utworzona ikona pakietu Unified Driver Configurator.

Uruchamianie programu Unified Driver Configurator

- 1** Dwukrotnie kliknij ikonę **Unified Driver Configurator**, znajdującą się na pulpicie.
Można również kliknąć ikonę menu **Startup** i wybrać kolejno opcje **Samsung Unified Driver > Unified Driver Configurator**.
- 2** Aby przejść do okna konfiguracji danego modułu, należy kliknąć odpowiednie przyciski po lewej stronie.

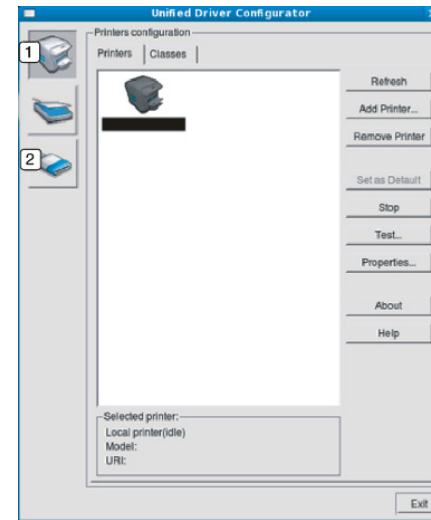

- 1** Printer Configuration
- 2** Port Configuration



Aby skorzystać z pomocy ekranowej, kliknij **Help**.

- 3** Po zmianie konfiguracji kliknij przycisk **Exit**, aby zamknąć aplikację **Unified Driver Configurator**.

Korzystanie z programu Unified Driver Configurator w systemie Linux

Konfiguracja drukarki

Menu **Printers configuration** ma dwie karty: **Printers** i **Classes**.

Karta Printers

Klikając przycisk z ikoną urządzenia z lewej strony okna programu **Unified Driver Configurator**, można wyświetlić bieżącą konfigurację drukarki systemowej.

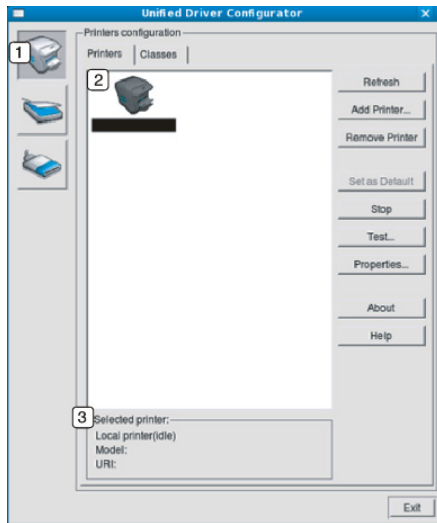

- | | |
|---|--|
| 1 | Przełącza do opcji Printers configuration . |
| 2 | Wyświetla wszystkie zainstalowane urządzenia. |
| 3 | Wyświetla stan, nazwę modelu i URI dla urządzenia. |

przyciski sterujące drukarką są następujące:

- **Refresh:** Odświeża listę dostępnych urządzeń.
- **Add Printer:** Umożliwia dodanie nowych urządzeń.
- **Remove Printer:** Usuwa wybrane urządzenie.
- **Set as Default:** Ustawia wybrane urządzenie jako domyślne.
- **Stop/Start:** Zatrzymuje/uruchamia urządzenie.
- **Test:** Umożliwia wydruk strony testowej w celu sprawdzenia, czy urządzenie działa poprawnie.
- **Properties:** Umożliwia przeglądanie i zmianę właściwości drukarki.

Korzystanie z programu Unified Driver Configurator w systemie Linux

Karta Classes

Na karcie Classes znajduje się lista dostępnych klas urządzeń.

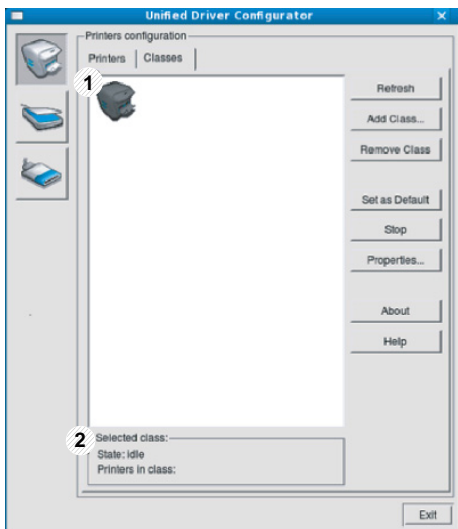

- 1 Wyświetla wszystkie klasy urządzeń.
- 2 Wyświetla stan klasy i liczbę urządzeń w tej klasie.

- **Refresh:** Odświeża listę klas.
- **Add Class:** Umożliwia dodanie nowej klasy urządzeń.
- **Remove Class:** Usuwa wybraną klasę urządzeń.

Ports configuration

W tym oknie można wyświetlać listę dostępnych portów, sprawdzać ich stan oraz zwalniać porty, które zostały zablokowane jako zajęte w momencie, kiedy proces nadrzędny został przerwany.

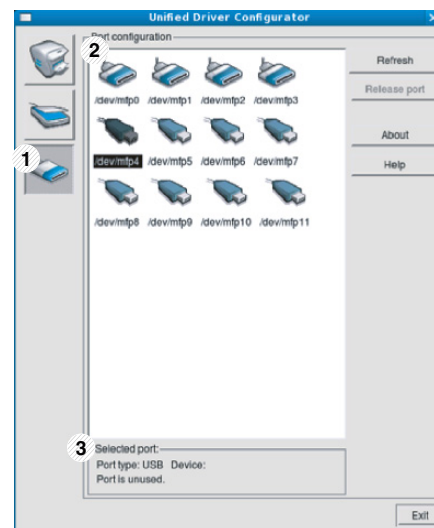

- 1 Przełącza do opcji **Ports configuration**.
- 2 Wyświetla wszystkie dostępne porty.
- 3 Wyświetla rodzaj portu, urządzenie podłączone do tego portu oraz stan.

- **Refresh:** odświeża listę dostępnych portów.
- **Release port:** Zwalnia wybrany port.



5. Rozwiązywanie problemów

Ten rozdział zawiera przydatne informacje dotyczące postępowania w przypadku wystąpienia błędu.

- **Problemy z podawaniem papieru** 190
- **Problemy z zasilaniem i podłączaniem kabla** 191
- **Problemy z drukowaniem** 192
- **Problemy z jakością wydruków** 196
- **Problemy związane z systemem operacyjnym** 204



Problemy z podawaniem papieru

Stan	Sugerowane rozwiązania
Papier zakleszcza się podczas drukowania	Usuń zakleszczenie papieru.
Papier skleja się.	<ul style="list-style-type: none">• Sprawdź maksymalną pojemność zasobnika.• Upewnij się, że użyto właściwego typu papieru.• Wyjmij papier z zasobnika papieru i wygnij go lub przekartkuj.• Wilgoć może powodować sklejanie się niektórych typów papieru.
Arkusze papieru nie są podawane ze stosu.	W zasobniku mogą znajdować się różne typy papieru. Załaduj do zasobnika papier jednego typu, rozmiaru i o jednakowej gramaturze.
Papier nie jest podawany do urządzenia.	<ul style="list-style-type: none">• Usuń wszystkie przeszkody z wnętrza urządzenia.• Papier nie został prawidłowo załadowany. Usuń papier z zasobnika i załaduj go prawidłowo.• W zasobniku znajduje się zbyt duża ilość papieru. Wyjmij nadmiar papieru.• Papier jest za gruby. Używaj tylko papieru zgodnego z wymaganiami technicznymi danego urządzenia.
Papier nadal ulega zakleszczeniu.	<ul style="list-style-type: none">• W zasobniku znajduje się zbyt duża ilość papieru. Wyjmij nadmiar papieru. W przypadku drukowania na materiałach specjalnych należy załadować materiał ręcznie.• Używany jest niewłaściwy typ papieru. Używaj tylko papieru zgodnego z wymaganiami technicznymi danego urządzenia.• Wewnątrz urządzenia mogą znajdować się resztki papieru. Otwórz pokrywę górną i wyjmij resztki papieru.

Problemy z zasilaniem i podłączaniem kabla

Stan	Sugerowane rozwiązania
Urządzenie nie jest zasilane lub kabel łączący urządzenie z komputerem nie jest podłączony prawidłowo.	<ul style="list-style-type: none"><li data-bbox="658 336 1601 405">• Najpierw podłącz urządzenie do źródła zasilania i naciśnij przycisk  (Zasilanie/Wybudzenie) na panelu sterowania.<li data-bbox="658 427 1355 464">• Odłącz kabel urządzenia i podłącz go ponownie.

Problemy z drukowaniem

Stan	Możliwa przyczyna	Sugerowane rozwiązania
Urządzenie nie drukuje.	Urządzenie nie jest zasilane.	Sprawdź połączenia przewodu zasilającego. Sprawdź, czy urządzenie jest włączone; sprawdź źródło zasilania.
	Urządzenie nie jest wybrane jako urządzenie domyślne.	Wybierz urządzenie jako urządzenie domyślne w systemie Windows.
	Sprawdź następujące możliwości: <ul style="list-style-type: none">• Pokrywa górna nie jest zamknięta. Zamknij pokrywę górną.• Wystąpiło zakleszczenie papieru. Usuń zakleszczenie papieru (patrz „Usuwanie zakleszczeń papieru” na stronie 62).• Nie załadowano papieru do podajnika. Załaduj papier (patrz „Wkładanie papieru do zasobnika” na stronie 30).• Nie zainstalowano kasety z tonerem. Zainstaluj kasetę z tonerem (patrz „Wymiana kasety z tonerem” na stronie 50).• Upewnij się, że z kasety z tonerem została zdjęta osłona ochronna i arkusze (patrz „Wymiana kasety z tonerem” na stronie 50). Jeśli wystąpił błąd systemowy, skontaktuj się z przedstawicielem serwisu.	
	Kabel łączący urządzenie z komputerem nie jest podłączony prawidłowo.	Odłącz kabel urządzenia i podłącz go ponownie (patrz „Widok z tyłu” na stronie 22).
	Kabel łączący urządzenie z komputerem jest uszkodzony.	Jeśli to możliwe, podłącz kabel do innego sprawnego komputera i wykonaj wydruk. Można także spróbować użyć innego kabla urządzenia.
	Ustawienia portu są nieprawidłowe.	Sprawdź ustawienia drukarki w systemie Windows, aby określić, czy zadanie drukowania zostało wysłane do prawidłowego portu. Jeśli komputer wyposażony jest w więcej niż jeden port, upewnij się, że urządzenie jest podłączone do prawidłowego portu.
Urządzenie może być nieprawidłowo skonfigurowane.	Sprawdź okno Preferencje drukowania , aby się upewnić, że wszystkie ustawienia są prawidłowe.	

Problemy z drukowaniem

Stan	Możliwa przyczyna	Sugerowane rozwiązania
Urządzenie nie drukuje.	Sterownik drukarki został nieprawidłowo zainstalowany.	Odinstaluj i zainstaluj ponownie sterownik urządzenia.
	Urządzenie nie działa prawidłowo.	Sprawdź, czy urządzenie nie wyświetla błędu systemowego na wyświetlaczu panelu sterowania. Skontaktuj się z serwisem.
	Rozmiar dokumentu jest zbyt duży – brakuje pamięci dyskowej komputera, aby umożliwić dostęp do tego zadania drukowania.	Zwolnij więcej przestrzeni na dysku i wydrukuj dokument ponownie.
	Zasobnik odbiorczy jest pełny.	Po wyjęciu papieru z zasobnika wyjściowego urządzenie wznowi drukowanie.
Urządzenie wybiera materiały do drukowania z niewłaściwego źródła papieru.	Opcje papieru wybrane w oknie Preferencje drukowania mogą być nieprawidłowe.	W wielu aplikacjach źródło papieru można wybrać na karcie Papier w oknie Preferencje drukowania (patrz „Otwieranie preferencji drukowania” na stronie 37). Wybierz właściwe źródło papieru. Zobacz ekran pomocy sterownika drukarki (patrz „Korzystanie z pomocy” na stronie 39).
Wykonywanie zadania drukowania trwa bardzo długo.	Zadanie może być bardzo złożone.	Zmniejsz złożoność strony lub zmień ustawienia jakości wydruku.
Półowa strony jest pusta.	Mogła zostać wybrana niewłaściwa orientacja strony.	Zmień orientację strony w aplikacji (patrz „Otwieranie preferencji drukowania” na stronie 37). Zobacz ekran pomocy sterownika drukarki (patrz „Korzystanie z pomocy” na stronie 39).
	Rzeczywisty rozmiar papieru oraz ustawienia rozmiaru papieru nie są zgodne.	Upewnij się, że rozmiar papieru w ustawieniach sterownika drukarki odpowiada arkuszom znajdującym się w zasobniku. Upewnij się także, czy rozmiar papieru w ustawieniach sterownika drukarki odpowiada papierowi wybranemu w ustawieniach używanej aplikacji oprogramowania (patrz „Otwieranie preferencji drukowania” na stronie 37).

Problemy z drukowaniem

Stan	Możliwa przyczyna	Sugerowane rozwiązania
Urządzenie drukuje, ale tekst jest niepoprawny, zniekształcony lub niepełny.	Kabel urządzenia jest nieprawidłowo podłączony lub uszkodzony.	Odłącz kabel urządzenia i podłącz go ponownie. Spróbuj wydrukować dokument, który wcześniej został już prawidłowo wydrukowany. Jeśli to możliwe, podłącz kabel i urządzenie do innego komputera i spróbuj wydrukować zadanie, które na pewno jest poprawne. Jeśli problem nie zostanie rozwiązany, wymień kabel urządzenia.
	Wybrano niewłaściwy sterownik drukarki.	Sprawdź menu wyboru drukarki w aplikacji, aby się upewnić, że wybrano właściwe urządzenie.
	Aplikacja działa nieprawidłowo.	Spróbuj wydrukować dokument z innej aplikacji.
	System operacyjny działa nieprawidłowo.	Zamknij system Windows i ponownie uruchom komputer. Wyłącz i włącz ponownie urządzenie.
Strony są drukowane, ale są puste.	Kaseta z tonerem jest uszkodzona lub pusta.	W razie potrzeby wstrząśnij kasetą z tonerem. W razie konieczności wymień kasetę z tonerem. <ul style="list-style-type: none">• Patrz „Rozprowadzanie tonera” na stronie 48.• Patrz „Wymiana kasety z tonerem” na stronie 50.
	Plik może zawierać puste strony.	Sprawdź, czy w pliku nie ma pustych stron.
	Niektóre elementy, np. kontroler lub płyta główna, są uszkodzone.	Skontaktuj się z serwisem.
Urządzenie niepoprawnie drukuje pliki PDF. Brakuje niektórych elementów graficznych, tekstu lub ilustracji.	Niezgodność między plikiem PDF a produktami firmy Acrobat.	Wydrukowanie pliku PDF jako obrazu może umożliwić tę czynność. Włącz opcję Drukuj jako obraz w opcjach drukowania programu Acrobat.  Drukowanie potrwa dłużej w przypadku drukowania pliku PDF jako obrazu.

Problemy z drukowaniem



Stan	Możliwa przyczyna	Sugerowane rozwiązania
Jakość druku zdjęć nie jest dobra. Obrazy nie są wyraźne.	Rozdzielczość zdjęcia jest bardzo niska.	Zmniejsz rozmiar zdjęcia. Po zwiększeniu rozmiaru w aplikacji rozdzielczość zostaje zmniejszona.
Przed rozpoczęciem drukowania urządzenie wydziela parę w pobliżu zasobnika wyjściowego.	Używanie wilgotnego papieru może spowodować powstawanie pary podczas wydruku.	To nie stanowi problemu. Kontynuuj drukowanie.
Drukarka nie drukuje na papierze o nietypowym formacie, jak papier do druku faktur.	Rzeczywisty rozmiar papieru i ustawiony rozmiar papieru nie są zgodne.	Wybierz właściwy rozmiar papieru w obszarze Niestandardowa na karcie Papier w oknie Preferencje drukowania (patrz „Otwieranie preferencji drukowania” na stronie 37).
Zadrukowany papier z fakturami jest zawinięty.	Ustawienia typu papieru nie pasują do siebie.	Zmień opcję drukarki i spróbuj ponownie. Przejdź do okna Preferencje drukowania , kliknij kartę Papier i ustaw typ Gruby (patrz „Otwieranie preferencji drukowania” na stronie 37).

Problemy z jakością wydruków

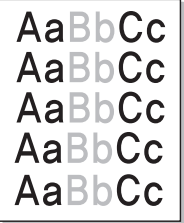
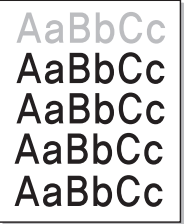
Jeśli wewnątrz urządzenia jest brudne lub jeśli papier został załadowany nieprawidłowo, jakość wydruku może się pogorszyć. Poniższa tabela zawiera informacje dotyczące usuwania problemu.

Stan	Sugerowane rozwiązania
<p>Zbyt jasny lub wyblakły wydruk</p> 	<ul style="list-style-type: none">• Jeżeli na stronie występują pionowe, białe pasma lub wyblakłe obszary, kończy się zapas toneru. Zamów nową kasetę z tonerem (patrz „Wymiana kasety z tonerem” na stronie 50).• Jeżeli na stronie występują pionowe, białe pasma lub wyblakłe obszary, nawet jeśli poziom toneru jest wystarczający, otwórz i zamknij drzwiczki przednie 3–4 razy (patrz „Przegląd urządzenia” na stronie 20).• Papier może być niezgodny ze specyfikacjami, np. jest zbyt wilgotny lub zbyt chropowaty.• Jeśli cała strona jest jasna, ustawienie rozdzielczości druku jest zbyt niskie lub włączony jest tryb oszczędzania tonera. Ustaw rozdzielczość wydruku i wyłącz tryb oszczędzania tonera. Patrz ekran pomocy sterownika drukarki.• Obecność wyblakłych powierzchni i plam sugeruje konieczność wyczyszczenia kasety z tonerem. Wyczyść wewnątrz urządzenia (patrz „Czyszczenie urządzenia” na stronie 56).• Powierzchnia modułu LSU wewnątrz urządzenia może być zabrudzona. Wyczyść wewnątrz urządzenia (patrz „Czyszczenie urządzenia” na stronie 56). Jeśli te czynności nie spowodują rozwiązania problemu, skontaktuj się z serwisem.
<p>Górna część papieru jest zadrukowywana jaśniejszymi kolorami niż pozostała część</p> 	<p>Toner może nie przylegać prawidłowo do tego typu papieru.</p> <ul style="list-style-type: none">• Zmień opcję drukarki i spróbuj ponownie. Przejdź do okna Preferencje drukowania, kliknij kartę Papier i ustaw typ papieru na Wtórny (patrz „Otwieranie preferencji drukowania” na stronie 37).

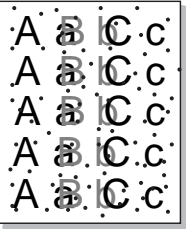
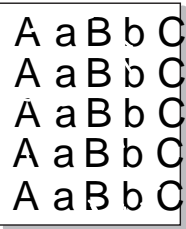
Problemy z jakością wydruków

Stan	Sugerowane rozwiązania
<p>Plamy toneru</p> 	<ul style="list-style-type: none">• Papier może być niezgodny ze specyfikacjami, np. jest zbyt wilgotny lub zbyt chropowaty.• Walek transferowy może być brudny. Wyczyść wnętrze urządzenia (patrz „Czyszczenie urządzenia” na stronie 56).• Ścieżka papieru może wymagać wyczyszczenia. Skontaktuj się z serwisem (patrz „Czyszczenie urządzenia” na stronie 56).
<p>Wyblakłe obszary</p> 	<p>Jeśli w różnych miejscach na stronie występują wyblakłe, zazwyczaj okrągłe obszary:</p> <ul style="list-style-type: none">• Jeden z arkuszy papieru może być wadliwy. Spróbuj ponownie wydrukować zadanie.• Zawartość wilgoci w papierze jest nierównomierna lub papier ma wilgotne plamy. Użyj papieru innej marki.• Zła partia papieru. Błędy w procesie produkcyjnym mogą sprawić, że niektóre obszary papieru nie wchłaniają toneru. Użyj papieru innego typu lub innej marki.• Zmień opcję drukarki i spróbuj ponownie. Przejdź do okna Preferencje drukowania, kliknij kartę Papier i ustaw typ Gruby lub Grubszy (patrz „Otwieranie preferencji drukowania” na stronie 37). <p>Jeśli te czynności nie spowodują rozwiązania problemu, skontaktuj się z serwisem.</p>
<p>Białe plamy</p> 	<p>Jeśli na stronie widoczne są białe plamy:</p> <ul style="list-style-type: none">• Papier jest zbyt chropowaty i jego drobiny są przenoszone na części wewnętrzne urządzenia, co powoduje zabrudzenie wałka transferowego. Wyczyść wnętrze urządzenia (patrz „Czyszczenie urządzenia” na stronie 56).• Ścieżka papieru może wymagać wyczyszczenia. Wyczyść wnętrze urządzenia (patrz „Czyszczenie urządzenia” na stronie 56). <p>Jeśli te czynności nie spowodują rozwiązania problemu, skontaktuj się z serwisem.</p>

Problemy z jakością wydruków

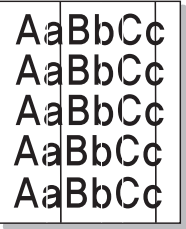
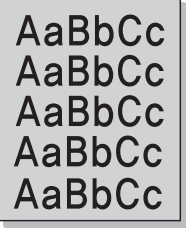
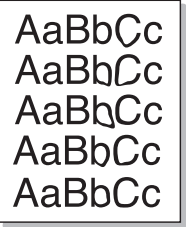
Stan	Sugerowane rozwiązania
<p data-bbox="53 272 427 300">Pionowe linie na wydruku</p> 	<p data-bbox="510 272 1077 300">Jeśli na stronie występują pionowe smugi:</p> <ul data-bbox="510 328 2145 400" style="list-style-type: none">• Powierzchnia (część bębna) zespołu obrazowania wewnątrz urządzenia została prawdopodobnie zarysowana. Wyjmij kasetę z tonerem i zainstaluj nową (patrz „Wymiana zespołu obrazowania” na stronie 54). <p data-bbox="510 421 1151 448">Jeśli na stronie występują białe pionowe smugi:</p> <ul data-bbox="510 477 2186 549" style="list-style-type: none">• Powierzchnia modułu LSU wewnątrz urządzenia może być zabrudzona. Wyczyść wnętrze urządzenia (patrz „Czyszczenie urządzenia” na stronie 56). Jeśli te czynności nie spowodują rozwiązania problemu, skontaktuj się z serwisem.
<p data-bbox="53 612 203 639">Czarne tło</p> 	<p data-bbox="510 612 1122 639">Jeśli stopień zaciemnienia tła jest zbyt duży:</p> <ul data-bbox="510 668 2114 900" style="list-style-type: none">• Zmień papier na papier o mniejszej gramaturze.• Sprawdź warunki panujące w miejscu, w którym ustawiono urządzenie: bardzo suche lub bardzo wilgotne powietrze (wilgotność względna wyższa niż 80%) może powodować większe cieniowanie tła.• Wyjmij stary zespół obrazowania i zainstaluj nowy (patrz „Wymiana zespołu obrazowania” na stronie 54).• Dokładnie rozprowadź toner (patrz „Rozprowadzanie tonera” na stronie 48).
<p data-bbox="53 954 248 981">Smugi toneru</p> 	<ul data-bbox="510 954 1966 1091" style="list-style-type: none">• Wyczyść wnętrze urządzenia (patrz temat „Wymiana kasety z tonerem” na stronie 50).• Sprawdź typ i jakość papieru.• Wyjmij stary zespół obrazowania i zainstaluj nowy (patrz „Wymiana zespołu obrazowania” na stronie 54).

Problemy z jakością wydruków

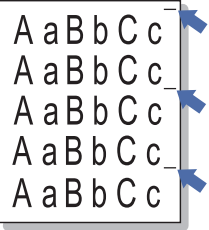
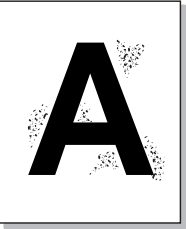
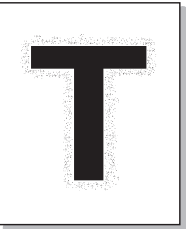
Stan	Sugerowane rozwiązania
<p data-bbox="53 268 434 347">Powtarzające się pionowe pasy</p> 	<p data-bbox="508 268 1473 304">Jeśli na drukowanej stronie występują powtarzające się pionowe ślady:</p> <ul data-bbox="508 325 2172 539" style="list-style-type: none"><li data-bbox="508 325 2172 400">• Zespół obrazowania może być uszkodzony. Jeśli problem nie ustąpi, wyjmij zespół obrazowania i zainstaluj nowy (patrz „Wymiana zespołu obrazowania” na stronie 54).<li data-bbox="508 416 2172 491">• Na niektórych częściach urządzenia może znajdować się toner. Jeśli wady występują na tylnej części strony, problem zostanie prawdopodobnie rozwiązany po wydrukowaniu kilku następnych stron.<li data-bbox="508 507 1489 539">• Zespół utrwalający może być uszkodzony. Skontaktuj się z serwisem.
<p data-bbox="53 651 434 687">Rozproszenie toneru w tle</p> 	<p data-bbox="508 651 1906 687">Plamki w tle powstają z drobin toneru rozproszonych w sposób przypadkowy na drukowanej stronie.</p> <ul data-bbox="508 708 2190 1002" style="list-style-type: none"><li data-bbox="508 708 2190 783">• Papier może być zbyt wilgotny. Użyj papieru z innej partii. Nie otwieraj opakowania papieru, jeżeli nie jest to konieczne, aby papier nie wchłonął zbyt wiele wilgoci.<li data-bbox="508 799 2190 954">• Jeżeli plamki tła pokrywają całą powierzchnię drukowanej strony, dostosuj rozdzielczość drukowania z poziomu aplikacji lub w oknie Preferencje drukowania (patrz „Otwieranie preferencji drukowania” na stronie 37). Upewnij się, że wybrany został odpowiedni typ papieru. Na przykład: Jeśli wybrano Grubszy papier, a zastosowano Zwykły papier, może wystąpić nagromadzenie toneru, co powoduje ten problem z jakością.<li data-bbox="508 970 2085 1002">• Jeśli używasz nowej kasety z tonerem, najpierw rozprosz toner (patrz „Rozprowadzanie tonera” na stronie 48).
<p data-bbox="53 1029 479 1145">Wokół pogrubionych znaków lub obrazów widać cząsteczki toneru</p> 	<p data-bbox="508 1029 1317 1066">Toner może nie przylegać prawidłowo do tego typu papieru.</p> <ul data-bbox="508 1086 2190 1257" style="list-style-type: none"><li data-bbox="508 1086 2190 1161">• Zmień opcję drukarki i spróbuj ponownie. Przejdź do okna Preferencje drukowania, kliknij kartę Papier i ustaw typ papieru na Wtórny (patrz „Otwieranie preferencji drukowania” na stronie 37).<li data-bbox="508 1177 2190 1257">• Upewnij się, że wybrany został odpowiedni typ papieru. Na przykład: Jeśli wybrano Grubszy papier, a zastosowano Zwykły papier, może wystąpić nagromadzenie toneru, co powoduje ten problem z jakością.

Problemy z jakością wydruków

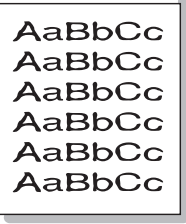
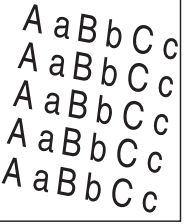
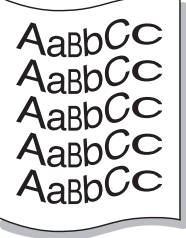
Stan	Sugerowane rozwiązania
Zniekształcone znaki 	<ul style="list-style-type: none">• Jeżeli litery są zniekształcone, a obrazy niekompletne, używany papier może być zbyt śliski. Spróbuj użyć innego papieru.
Przekrzywienie strony 	<ul style="list-style-type: none">• Upewnij się, że papier został poprawnie załadowany.• Sprawdź typ i jakość papieru.• Upewnij się, że prowadnice nie obejmują stosu arkuszy zbyt ciasno ani zbyt luźno.
Podwijanie się i falowanie 	<ul style="list-style-type: none">• Upewnij się, że papier został poprawnie załadowany.• Sprawdź typ i jakość papieru. Zwijanie się papieru może być spowodowane wysoką temperaturą i wilgotnością.• Odwróć stos papieru w zasobniku. Spróbuj także obrócić papier w zasobniku o 180°.

Problemy z jakością wydruków

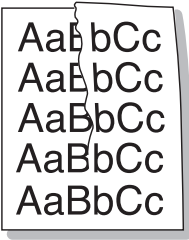
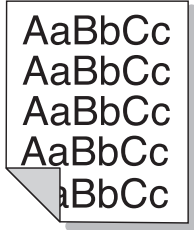
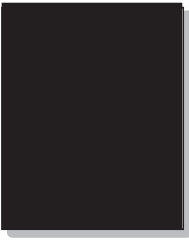
Stan	Sugerowane rozwiązania
<p data-bbox="49 268 353 304">Marszczenie papieru</p> 	<ul data-bbox="504 268 1697 411" style="list-style-type: none">• Upewnij się, że papier został poprawnie załadowany.• Sprawdź typ i jakość papieru.• Odwróć stos papieru w zasobniku. Spróbuj także obrócić papier w zasobniku o 180°.
<p data-bbox="49 614 439 694">Zabrudzenie tylnych stron wydruków</p> 	<ul data-bbox="504 614 2152 694" style="list-style-type: none">• Sprawdź, czy toner nie wysypuje się z kasety. Wyczyść wnętrze urządzenia (patrz temat „Czyszczenie urządzenia” na stronie 56).
<p data-bbox="49 1024 443 1104">Jednokolorowe lub czarne strony</p> 	<ul data-bbox="504 1024 2047 1209" style="list-style-type: none">• Zespół obrazowania może być nieprawidłowo zainstalowany. Wyjmij zespół obrazowania i włóż go ponownie.• Zespół obrazowania może być wadliwy. Wyjmij zespół obrazowania i zainstaluj nowy (patrz „Wymiana zespołu obrazowania” na stronie 54).• Urządzenie może wymagać naprawy. Skontaktuj się z serwisem.

Problemy z jakością wydruków

Stan	Sugerowane rozwiązania
<p data-bbox="49 268 439 347">Wysypywanie się toneru z kasety</p> 	<ul data-bbox="506 268 1895 411" style="list-style-type: none">• Wyczyść wnętrze urządzenia (patrz temat „Czyszczenie urządzenia” na stronie 56).• Sprawdź typ i jakość papieru.• Wyjmij zespół obrazowania i zainstaluj nowy (patrz „Wymiana zespołu obrazowania” na stronie 54). <p data-bbox="506 427 1809 459">Jeśli problem występuje nadal, urządzenie może wymagać naprawy. Skontaktuj się z serwisem.</p>
<p data-bbox="49 651 353 683">Niewypełnione znaki</p> 	<p data-bbox="506 651 2047 683">W częściach znaków występują białe plamy w miejscach, gdzie powinny znajdować się wypełnione powierzchnie:</p> <ul data-bbox="506 707 1720 794" style="list-style-type: none">• Druk może odbywać się na niewłaściwej stronie papieru. Wyciągnij papier i odwróć go.• Papier może być niezgodny ze specyfikacjami.
<p data-bbox="49 991 282 1023">Poziome smugi</p> 	<p data-bbox="506 991 1308 1023">Jeśli wystąpią poziome równoległe czarne paski lub smugi:</p> <ul data-bbox="506 1046 2047 1174" style="list-style-type: none">• Zespół obrazowania może być nieprawidłowo zainstalowany. Wyjmij zespół obrazowania i włóż go ponownie.• Zespół obrazowania może być wadliwy. Wyjmij zespół obrazowania i zainstaluj nowy (patrz „Wymiana zespołu obrazowania” na stronie 54). <p data-bbox="506 1190 1809 1222">Jeśli problem występuje nadal, urządzenie może wymagać naprawy. Skontaktuj się z serwisem.</p>

Problemy z jakością wydruków

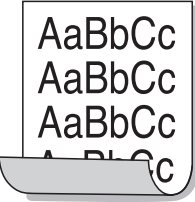
Stan	Sugerowane rozwiązania
<p data-bbox="51 268 232 300">Podwinięcie</p> 	<p data-bbox="506 268 1615 300">Jeśli zadrukowany papier jest pozwijany lub papier nie jest podawany do drukarki:</p> <ul data-bbox="506 325 2186 448" style="list-style-type: none"><li data-bbox="506 325 1693 357">• Odwróć stos papieru w zasobniku. Spróbuj także obrócić papier w zasobniku o 180°.<li data-bbox="506 376 2186 448">• Zmień opcję papieru w drukarce i spróbuj ponownie. Przejdź do okna Preferencje drukowania, kliknij kartę Papier i ustaw typ na Cienki (patrz „Otwieranie preferencji drukowania” na stronie 37).
<ul data-bbox="51 580 477 871" style="list-style-type: none"><li data-bbox="51 580 477 687">• Nieznany obraz pojawia się wielokrotnie na kilku arkuszach<li data-bbox="51 708 477 783">• Wysypywanie się toneru z kasety<li data-bbox="51 804 477 871">• Wydruk jest jasny lub występują zabrudzenia	<p data-bbox="506 580 2186 695">Korzystanie z urządzenia na wysokości większej niż 1000 m może mieć niekorzystny wpływ na jakość wydruku np. powodując wysypywanie się toneru lub zbyt jasne wydruki. Należy poprawić ustawienie wysokości w urządzeniu (patrz „Ustawianie wysokości” na stronie 159).</p>

Problemy związane z systemem operacyjnym

Typowe problemy w systemie Windows

Stan	Sugerowane rozwiązania
Podczas instalacji pojawia się komunikat „Plik w użyciu”	Zamknij wszystkie aplikacje. Usuń wszystkie aplikacje z grupy Autostart, a następnie uruchom system Windows ponownie. Ponownie zainstaluj sterownik drukarki.
Wyświetlane są komunikaty: „Ogólny błąd ochrony”, „Wyjątek OE”, „Spool 32” lub „Niedozwolona operacja”	Zamknij wszystkie aplikacje, uruchom ponownie system Windows i ponownie wydrukuj zadanie.
Pojawiają się komunikaty: „Drukowanie nie powiodło się”, „Przekroczony limit czasu drukarki”	Takie komunikaty mogą zostać wyświetlone podczas drukowania. Wystarczy poczekać, aż urządzenie zakończy drukowanie. Jeżeli komunikat pojawi się w trybie gotowości lub po ukończeniu drukowania, sprawdź połączenie i/lub określ, czy wystąpił błąd.



Więcej informacji na temat komunikatów o błędach systemu Microsoft Windows znajduje się w podręczniku użytkownika systemu Microsoft Windows dostarczonym wraz z komputerem.

Problemy związane z systemem operacyjnym

Popularne problemy związane z komputerami Mac

Stan	Sugerowane rozwiązania
Urządzenie niepoprawnie drukuje pliki PDF. Brakuje niektórych elementów graficznych, tekstu lub ilustracji.	<p>Wydrukowanie pliku PDF jako obrazu może umożliwić tę czynność. Włącz opcję Drukuj jako obraz w opcjach drukowania programu Acrobat.</p> <div> Drukowanie potrwa dłużej w przypadku drukowania pliku PDF jako obrazu.</div>
Niektóre litery nie są normalnie wyświetlane podczas drukowania okładki.	<p>System Mac OS nie może utworzyć czcionki podczas drukowania strony tytułowej. Litery alfabetu angielskiego i cyfry wyświetlane są prawidłowo na okładce.</p>
Podczas drukowania dokumentu na komputerze Mac w programie Acrobat Reader w wersji 6.0 lub nowszej kolory drukowane są nieprawidłowo.	<p>Upewnij się, że wybrane ustawienie rozdzielczości jest takie samo w sterowniku urządzenia i w programie Acrobat Reader.</p>



Więcej informacji na temat komunikatów o błędach komputerów Mac znajduje się w podręczniku użytkownika komputerów Mac dostarczonym wraz z komputerem.

Problemy związane z systemem operacyjnym

Typowe problemy w systemie Linux

Stan	Sugerowane rozwiązania
Urządzenie nie drukuje.	<ul style="list-style-type: none">• Sprawdź, czy w systemie zainstalowano sterownik drukarki. Otwórz program Unified Driver Configurator i przejdź na kartę Printers w oknie Printers Configuration, aby wyświetlić listę dostępnych drukarek. Sprawdź, czy dane urządzenie znajduje się na tej liście. Jeśli nie ma go tam, uruchom kreatora Add new printer wizard w celu skonfigurowania urządzenia.• Sprawdź, czy urządzenie jest uruchomione. Otwórz okno Printers configuration i wybierz drukarkę z listy. Zapoznaj się z opisem w panelu Selected printer. Jeśli w obszarze stanu widoczny jest ciąg Stopped, naciśnij przycisk Start. Powinno to spowodować przywrócenie normalnej pracy urządzenia. Stan „stopped” może zostać uaktywniony, gdy wystąpią problemy podczas drukowania.• Sprawdź, czy aplikacja ma specjalną opcję drukowania, np. „-oraw”. Jeśli w wierszu poleceń wpisano parametr „-oraw”, skasuj go, aby drukowanie przebiegało prawidłowo. W aplikacji Gimp wybierz opcję „print” → „Setup printer” i edytuj parametr w wierszu poleceń.
Niektóre obrazy kolorowe drukowane są na czarno.	To znany błąd aplikacji Ghostscript (występujący aż do GNU Ghostscript w wersji 7.05): podstawowa przestrzeń koloru dokumentu to przestrzeń indeksowana, konwertowana następnie za pomocą przestrzeni kolorów CIE. Ponieważ w technologii PostScript przestrzeń kolorów CIE stosowana jest w systemie Color Matching System, należy uaktualnić Ghostscript do wersji 7.06 lub nowszej. Najnowsze wersje aplikacji Ghostscript można pobrać z witryny http://www.ghostscript.com .
Niektóre obrazy kolorowe drukowane są w nieoczekiwanym kolorze.	To znany błąd aplikacji Ghostscript (występujący aż do GNU Ghostscript w wersji 7.xx) – podstawowa przestrzeń koloru dokumentu to przestrzeń indeksowana RGB, konwertowana następnie za pomocą przestrzeni kolorów CIE. Ponieważ w technologii PostScript w systemie dobierania kolorów stosowana jest przestrzeń kolorów CIE, aplikację Ghostscript należy uaktualnić co najmniej do wersji 8.xx lub nowszej. Najnowsze wersje aplikacji Ghostscript można pobrać z witryny http://www.ghostscript.com .

Problemy związane z systemem operacyjnym

Stan	Sugerowane rozwiązania
Urządzenie nie drukuje całych stron; strony są zadrukowane w połowie.	To znany problem występujący w przypadku korzystania z urządzeń kolorowych z wersjami programu Ghostscript (8.51 lub wcześniejszymi) w 64-bitowym środowisku Linux. Usterka jest zgłoszona w witrynie bugs.ghostscript.com jako Ghostscript Bug 688252. Problem został rozwiązany w oprogramowaniu AFPL Ghostscript w wersji 8.52 i nowszych. Aby rozwiązać problem, pobierz oprogramowanie AFPL Ghostscript z witryny http://sourceforge.net/projects/ghostscript/ i zainstaluj je.
Podczas drukowania dokumentu wyświetlany jest komunikat o błędzie „Cannot open port device file”.	Należy unikać zmiany parametrów zadania drukowania (na przykład za pomocą interfejsu użytkownika LPR), gdy zadanie drukowania jest w toku. Znane wersje serwera CUPS przerywają zadanie drukowania zawsze po zmianie opcji drukowania, po czym drukowanie zadania jest rozpoczynane ponownie. Ponieważ sterownik Unified Linux Driver blokuje port w trakcie drukowania, nagłe przerwanie jego pracy powoduje, że port pozostaje zablokowany i nie jest dostępny dla kolejnych zadań drukowania. Jeśli wystąpi taka sytuacja, spróbuj zwolnić port, wybierając opcję Release port w oknie Port configuration .



Więcej informacji na temat komunikatów o błędach systemu Linux znajduje się w podręczniku użytkownika systemu Linux dostarczonym wraz z komputerem.



Skrócona instrukcja dla użytkownika systemu Windows 8

W niniejszym rozdziale przedstawiono funkcje specyficzne dla systemu Windows 8. Ten rozdział dotyczy użytkowników korzystających z systemu Windows 8.

- **Informacje o ekranie** 209
- **Wymagania systemowe** 210
- **Lokalna instalacja sterownika** 211
- **Instalowanie sterownika przez sieć** 213
- **Instalowanie sterownika przez sieć bezprzewodową** 215
- **Odinstalowanie sterownika** 217
- **Korzystanie z aplikacji Samsung Printer Experience** 218
- **Uzyskiwanie dostępu do narzędzi do zarządzania** 225
- **Instalowanie akcesoriów** 226
- **Rozwiązywanie problemów** 227



- Ekran może się różnić w zależności od używanego modelu lub interfejsu.
- Niniejszy podręcznik sporządzono w oparciu o system Windows 8, jednak niektóre instrukcje mogą się różnić, w zależności od wersji. Mogą także ulec zmianie bez uprzedniego powiadomienia.

Informacje o ekranie

System Windows 8 obejmuje nowy tryb ekranu **Start** i tryb ekranu **Pulpit** istniejącego systemu operacyjnego.

Ekran Start

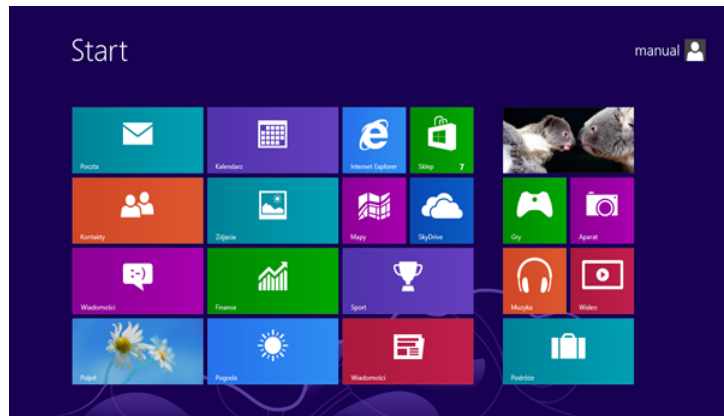

Ekran Pulpit



Wymagania systemowe

System operacyjny	Wymagania (zalecane)		
	Procesor	Pamięć RAM	Wolne miejsce na dysku twardym
Windows® 8	Procesor Intel® Pentium® IV 1 GHz 32-bitowy lub 64-bitowy lub szybszy	1 GB (2 GB)	16 GB
	<ul style="list-style-type: none">• Obsługuje sterowniki DirectX® 9 z pamięcią 128 MB (aby uruchomić funkcję Aero).• Napęd DVD-R/W		

Lokalna instalacja sterownika

Urządzenie podłączone lokalnie to urządzenie podłączone do komputera bezpośrednio za pomocą kabla.



- Nie należy używać kabli USB dłuższych niż 3 metry.
- Aplikacji **Samsung Printer Experience** można używać tylko za pomocą ekranu **Start**, jeśli zainstalowany jest sterownik V4. Jeśli komputer jest podłączony do Internetu, sterownik V4 zostanie automatycznie pobrany z witryny Windows Update. W przeciwnym wypadku można pobrać sterownik V4 ręcznie z witryny Samsung, www.samsung.com > znajdź swój produkt > Wsparcie lub Centrum pobierania.
- W przypadku instalacji za pomocą dostarczonej płyty CD-ROM z oprogramowaniem sterownik V4 nie zostanie zainstalowany. Aby korzystać ze sterownika V4 w ekranie **Pulpit**, można pobrać go z witryny Samsung, www.samsung.com > znajdź swój produkt > Wsparcie lub Centrum pobierania.

Z ekranu Start

- 1 Upewnij się, że komputer jest podłączony do Internetu i włączony.
- 2 Upewnij się, że urządzenie jest włączone.
- 3 Podłącz urządzenie do komputera za pomocą kabla USB. Sterownik zostanie automatycznie zainstalowany z witryny **Windows Update**.



- Narzędzia do zarządzania drukarką firmy Samsung należy zainstalować z dostarczonej płyty CD-ROM z oprogramowaniem (patrz „Z ekranu Pulpit” na stronie 212).
- Aplikację Samsung Printer Experience można pobrać ze **Windows Sklep**. Do korzystania ze **Store(Sklep)** konieczne jest konto Microsoft.
 - 1 Z paska **Charms(Panele)** wybierz opcję **Wyszukaj**.
 - 2 Kliknij opcję **Store(Sklep)**.
 - 3 Wyszukaj i kliknij opcję **Samsung Printer Experience**.
 - 4 Kliknij przycisk **Instaluj**.

Lokalna instalacja sterownika

Z ekranu Pulpit



W przypadku instalacji sterownika z dostarczonej płyty CD-ROM z oprogramowaniem nie można korzystać z zainstalowanego sterownika z ekranu **Start**.

- 1 Włóż dostarczoną płytę CD z oprogramowaniem do napędu CD-ROM.

Jeśli okno instalacji nie zostanie wyświetlone, z paska **Charms(Panele)** wybierz **Wyszukaj > Apps(Aplikacja)** i wyszukaj **Uruchom**. W polu X:\Setup.exe, zastępując symbol „X” literą oznaczającą napęd CD-ROM i kliknij **OK**.



Jeśli wyświetlone zostanie okno „**Stuknij, aby wybrać działanie dla płyty**”, kliknij okno i wybierz opcję **Run Setup.exe**.

- 2 Zapoznaj się z umowami instalacyjnymi i zaakceptuj je w oknie instalacji. Następnie kliknij **Dalej**.
- 3 Wybierz **Połączenie USB** na ekranie **Skonfiguruj połączenie sieci bezprzewodowej za pomocą kabla USB**. Następnie kliknij **Dalej**.
- 4 Należy postępować zgodnie z instrukcjami w oknie instalacji.

Instalowanie sterownika przez sieć



- Niektóre funkcje oraz wyposażenie opcjonalne mogą nie być dostępne, w zależności od modelu lub kraju (patrz „Funkcje poszczególnych modeli” na stronie 8).
- W przypadku urządzeń, które nie obsługują sieci, funkcja ta nie będzie dostępna (patrz „Widok z tyłu” na stronie 22).
- Aplikacji **Samsung Printer Experience** można używać tylko za pomocą ekranu **Start**, jeśli zainstalowany jest sterownik V4. Jeśli komputer jest podłączony do Internetu, sterownik V4 zostanie automatycznie pobrany z witryny Windows Update. W przeciwnym wypadku można pobrać sterownik V4 ręcznie z witryny Samsung, www.samsung.com > znajdź swój produkt > Wsparcie lub Centrum pobierania.
- W przypadku instalacji za pomocą dostarczonej płyty CD-ROM z oprogramowaniem sterownik V4 nie zostanie zainstalowany. Aby korzystać ze sterownika V4 w ekranie **Pulpit**, można pobrać go z witryny Samsung, www.samsung.com > znajdź swój produkt > Wsparcie lub Centrum pobierania.

Z ekranu Uruchom

- 1 Upewnij się, że urządzenie jest podłączone do sieci i włączone. Sprawdź też, czy ustawiono adres IP urządzenia (patrz „Ustawianie adresu IP” na stronie 102).
- 2 Z paska **Charms(Panele)** wybierz opcję **Ustawienia > Zmień ustawienia komputera > Urządzenie**.
- 3 Kliknij **Dodaj urządzenie**.
Wykryte urządzenia zostaną pokazane na ekranie.
- 4 Kliknij nazwę modelu lub hosta, którego chcesz użyć.



- Raport konfiguracji sieci, pokazujący bieżące ustawienia sieciowe urządzenia można wydrukować z poziomu panelu sterowania urządzenia (patrz „Drukowanie raportu konfiguracji sieci” na stronie 142).
- Narzędzia do zarządzania drukarką firmy Samsung należy zainstalować z dostarczonej płyty CD-ROM z oprogramowaniem (patrz „Z ekranu Pulpit” na stronie 212).
- Aplikację Samsung Printer Experience można pobrać ze **Windows Sklep**. Do korzystania ze **Store(Sklep)** konieczne jest konto Microsoft.
 - 1 Z paska **Charms(Panele)** wybierz opcję **Wyszukaj**.
 - 2 Kliknij opcję **Store(Sklep)**.
 - 3 Wyszukaj i kliknij opcję **Samsung Printer Experience**.
 - 4 Kliknij przycisk **Instaluj**.

Instalowanie sterownika przez sieć

- 5 Sterownik zostanie automatycznie zainstalowany z witryny **Windows Update**.

Z ekranu Pulpit

 W przypadku instalacji sterownika z dostarczonej płyty CD-ROM z oprogramowaniem nie można korzystać z zainstalowanego sterownika z ekranu **Start**.

- 1 Upewnij się, że urządzenie jest podłączone do sieci i włączone. Sprawdź też, czy ustawiono adres IP urządzenia (patrz „Ustawianie adresu IP” na stronie 102).

- 2 Włóż dostarczoną płytę CD z oprogramowaniem do napędu CD-ROM.

Jeśli okno instalacji nie zostanie wyświetlone, z paska **Charms(Panele)** wybierz **Wyszukaj > Apps(Aplikacja)** i wyszukaj **Uruchom**. W polu X:\Setup.exe, zastępując symbol „X” literą oznaczającą napęd CD-ROM i kliknij **OK**.

 Jeśli wyświetlone zostanie okno „**Stuknij, aby wybrać działanie dla płyty**”, kliknij okno i wybierz opcję **Run Setup.exe**.

- 3 Zapoznaj się z umowami instalacyjnymi i zaakceptuj je w oknie instalacji. Następnie kliknij **Dalej**.
- 4 Wybierz **Połączenie sieciowe** na ekranie **Skonfiguruj połączenie sieci bezprzewodowej za pomocą kabla USB**.
- 5 Należy postępować zgodnie z instrukcjami w oknie instalacji.

Instalowanie sterownika przez sieć bezprzewodową



- Aplikacji **Samsung Printer Experience** można używać tylko za pomocą ekranu **Start**, jeśli zainstalowany jest sterownik V4. Jeśli komputer jest podłączony do Internetu, sterownik V4 zostanie automatycznie pobrany z witryny Windows Update. W przeciwnym wypadku można pobrać sterownik V4 ręcznie z witryny Samsung, www.samsung.com > znajdź swój produkt > Wsparcie lub Centrum pobierania.
- W przypadku instalacji za pomocą dostarczonej płyty CD-ROM z oprogramowaniem sterownik V4 nie zostanie zainstalowany. Aby korzystać ze sterownika V4 w ekranie **Pulpit**, można pobrać go z witryny Samsung, www.samsung.com > znajdź swój produkt > Wsparcie lub Centrum pobierania.
- Konieczne jest skonfigurowanie sieci bezprzewodowej za pomocą dostarczonej płyty CD-ROM z oprogramowaniem w trybie ekranu Pulpit.
- Jeśli używasz komputera bez napędu CD-ROM, możesz skonfigurować sieć za pomocą panelu sterowania urządzenia (patrz „Konfiguracja sieci bezprzewodowej” na stronie 115).

Z ekranu Uruchom

- 1 Po nawiązaniu połączenia sieci bezprzewodowej należy zainstalować sterownik urządzenia za pomocą aplikacji.
- 2 Z paska **Charms(Panele)** wybierz opcję **Ustawienia > Zmień ustawienia komputera > Urządzenie**.
- 3 Kliknij **Dodaj urządzenie**.
Wykryte urządzenia zostaną pokazane na ekranie.
- 4 Kliknij nazwę modelu lub hosta, którego chcesz użyć.



Raport konfiguracji sieci, pokazujący bieżące ustawienia sieciowe urządzenia można wydrukować z poziomego panelu sterowania urządzenia (patrz „Drukowanie raportu konfiguracji sieci” na stronie 142).

- 5 Sterownik zostanie automatycznie zainstalowany z witryny **Windows Update**.

Instalowanie sterownika przez sieć bezprzewodową



- Narzędzia do zarządzania drukarką firmy Samsung należy zainstalować z dostarczonej płyty CD-ROM z oprogramowaniem (patrz „Z ekranu Pulpit” na stronie 212).
- Aplikację Samsung Printer Experience można pobrać ze **Windows Sklep**. Do korzystania ze **Store(Sklep)** konieczne jest konto Microsoft.
 - Z paska **Charms(Panele)** wybierz opcję **Wyszukaj**.
 - Kliknij opcję **Store(Sklep)**.
 - Wyszukaj i kliknij opcję **Samsung Printer Experience**.
 - Kliknij przycisk **Instaluj**.

Z ekranu Pulpit



W przypadku instalacji sterownika z dostarczonej płyty CD-ROM z oprogramowaniem nie można korzystać z zainstalowanego sterownika z ekranu **Start**.

- Włącz komputer, punkt dostępu i urządzenie.
- Włóż dostarczoną płytę CD z oprogramowaniem do napędu CD-ROM.

Jeśli okno instalacji nie zostanie wyświetlone, z paska **Charms(Panele)** wybierz **Wyszukaj > Apps(Aplikacja)** i wyszukaj **Uruchom**. W polu X:\Setup.exe, zastępując symbol „X” literą oznaczającą napęd CD-ROM i kliknij **OK**.



Jeśli wyświetlone zostanie okno „**Stuknij, aby wybrać działanie dla płyty**”, kliknij okno i wybierz opcję **Run Setup.exe**.

- Zapoznaj się z umowami instalacyjnymi i zaakceptuj je w oknie instalacji. Następnie kliknij **Dalej**.
- Należy postępować zgodnie z instrukcjami w oknie instalacji.



Aby uzyskać informacje o bezprzewodowej konfiguracji lub instalacji sterownika, zapoznaj się z rozdziałem poświęconym konfiguracji sieci bezprzewodowej (patrz „Konfiguracja sieci bezprzewodowej” na stronie 115).

Oinstalowanie sterownika

Z ekranu Start

- 1 Upewnij się, że urządzenie jest włączone i podłączone do komputera.
- 2 Kliknij kafelek **Oinstaluj oprogramowanie drukarki Samsung** na ekranie **Start**.
- 3 Postępuj zgodnie z instrukcjami przedstawianymi w oknie.



- Jeśli nie możesz znaleźć kafelka Oprogramowania drukarki Samsung, odinstaluj je w trybie ekranu pulpitu (patrz „Z ekranu Pulpit” na stronie 217).
- Aby odinstalować narzędzia do zarządzania drukarką Samsung, na ekranie **Start** kliknij prawym przyciskiem myszy aplikację > **Oinstaluj** > prawym przyciskiem myszy kliknij program, który chcesz usunąć > **Oinstaluj** i postępuj zgodnie z poleceniami wyświetlanymi w oknie.

Z ekranu Pulpit

- 1 Z paska Charms wybierz opcję **Wyszukaj > Apps(Aplikacja)**.
- 2 Wyszukaj i kliknij **Panel sterowania**.
- 3 Kliknij **Programy i funkcje**.
- 4 Kliknij prawym przyciskiem myszy sterownik, który chcesz odinstalować i wybierz opcję **Oinstaluj**.
- 5 Postępuj zgodnie z instrukcjami przedstawianymi w oknie.

Korzystanie z aplikacji Samsung Printer Experience

Aplikacja **Samsung Printer Experience** to aplikacja firmy Samsung, która łączy w jednym miejscu ustawienia urządzenia Samsung i zarządzanie urządzeniem. Za pomocą aplikacji można konfigurować ustawienia, zamawiać materiały eksploatacyjne, otwierać przewodniki dotyczące rozwiązywania problemów, odwiedzać witrynę firmy Samsung i sprawdzać dane podłączonego urządzenia. Aplikacja ta zostanie automatycznie pobrana ze **Store(Sklep)**, jeśli urządzenie podłączone jest do komputera z dostępem do Internetu.

Informacje o aplikacji Samsung Printer Experience

Aby otworzyć aplikację,

Na ekranie **Start** wybierz kafelek **Samsung Printer Experience** ().

Interfejs aplikacji **Samsung Printer Experience** obejmuje wiele różnych przydatnych funkcji opisanych w poniższej tabeli:



Zrzut ekranu może się różnić w zależności od modelu.

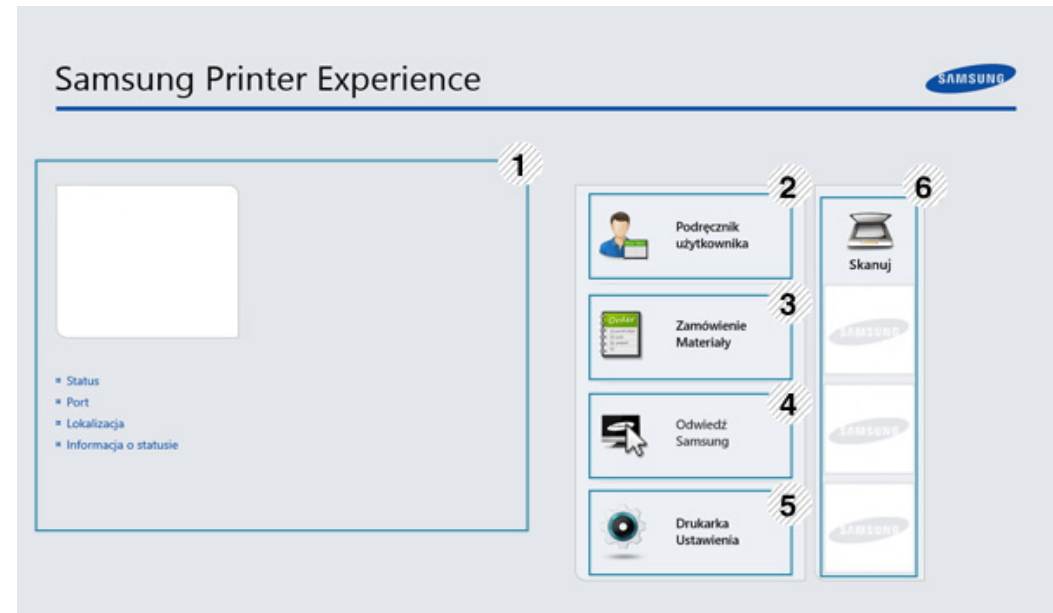

1	Informacje o drukarce	Tutaj znajdują się informacje ogólne na temat urządzenia. Można tu sprawdzić takie informacje, jak stan urządzenia, lokalizacja, adres IP oraz poziom toneru.
2	Podręcznik użytkownika	Umożliwia wyświetlenie Podręcznik użytkownika. Do korzystania z tej funkcji wymagane jest połączenie do Internetu.  W przypadku wystąpienia błędu ten przycisk otwiera okno Pod. wyk. i usuw. usterek . Umożliwia to otwieranie sekcji rozwiązywania problemów bezpośrednio w podręczniku użytkownika.

Korzystanie z aplikacji Samsung Printer Experience

3	Zamówienie Materiały	Kliknij ten przycisk, aby zamówić nowe kasety z tonerem przez Internet. Do korzystania z tej funkcji wymagane jest połączenie do Internetu.
4	Odwiedź Samsung	Łączy z witryną drukarki Samsung. Do korzystania z tej funkcji wymagane jest połączenie do Internetu.
5	Drukarka Ustawienia	Umożliwia skonfigurowanie różnych ustawień np. konfiguracji urządzenia, papieru, układu strony, emulacji, sieci i informacji o drukowaniu za pomocą aplikacji SyncThru™ Web Service . Urządzenie musi być połączone do sieci. Ten przycisk będzie wyłączony, jeśli urządzenie połączone jest za pomocą kabla USB.
6	Lista urządzeń i Ostatnie zeskanowane obrazy	Lista skanowania obejmuje urządzenia obsługujące aplikację Samsung Printer Experience . Pod każdym urządzeniem znajdują się ostatnio zeskanowane obrazy. Aby możliwe było skanowanie w sieci, urządzenie musi być połączone do sieci. Ta część przeznaczona jest dla użytkowników drukarek wielofunkcyjnych.

Dodawanie/Usuwanie drukarek

Jeśli do aplikacji **Samsung Printer Experience** nie dodano żadnej drukarki lub w celu dodania/usunięcia drukarki, postępuj zgodnie z poniższymi instrukcjami.





Można dodawać/usuwać drukarki połączone do sieci.

Dodawanie drukarki

- 1 Z **Paneli funkcji** wybierz opcję **Ustawienia**.
Lub kliknij prawym przyciskiem myszy stronę **Samsung Printer Experience** i wybierz **Ustawienia**.
- 2 Kliknij pozycję **Dodaj drukarkę**
- 3 Wybierz żadaną drukarkę, którą chcesz dodać.
Możesz zobaczyć dodaną drukarkę.



Jeśli widzisz oznaczenie , możesz również kliknąć oznaczenie , aby dodać drukarki.

Korzystanie z aplikacji Samsung Printer Experience

Usuwanie drukarki

- 1** Z **Paneli funkcji** wybierz opcję **Ustawienia**.
Lub kliknij prawym przyciskiem myszy stronę **Samsung Printer Experience** i wybierz **Ustawienia**.
- 2** Kliknij pozycję **Usuń drukarkę**
- 3** Wybierz żadaną drukarkę, którą chcesz usunąć.
- 4** Kliknij przycisk **Tak**.
Zobaczysz, że żądana drukarka została usunięta z ekranu.

Drukowanie w systemie Windows 8

W tej części wyjaśniono drukowanie z ekranu **Start**.

Drukowanie podstawowe

- 1** Otwórz dokument do wydruku.
- 2** Z paska **Charms(Panele)** wybierz opcję **Urządzenie**.
- 3** Wybierz drukarkę z listy.
- 4** Wybierz ustawienia drukarki, np. liczbę kopii i orientację strony.

Korzystanie z aplikacji Samsung Printer Experience

- 5 Kliknij przycisk **Drukuj**, aby rozpocząć zadanie drukowania.

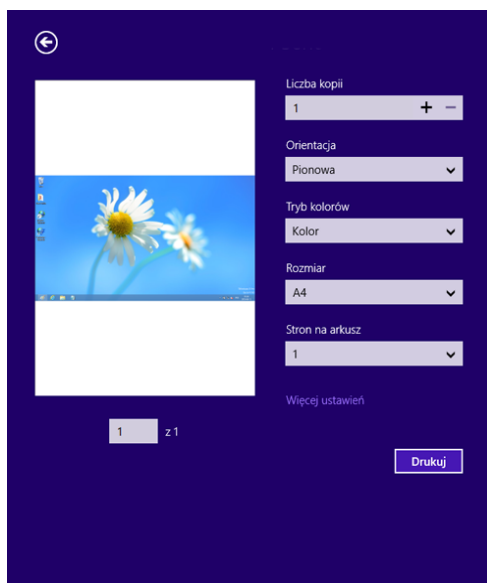

Otwieranie większej liczby ustawień





W zależności od używanego modelu lub opcji ekran może być inny.

Można skonfigurować więcej parametrów drukowania.

- 1 Otwórz dokument, który ma być wydrukowany.
- 2 Z paska **Charms(Panele)** wybierz opcję **Urządzenie**.
- 3 Wybierz drukarkę z listy.
- 4 Kliknij przycisk **Więcej ustawień**.

Anulowanie zadania drukowania

Jeśli zadanie drukowania oczekuje w kolejce wydruku lub w buforze wydruku, anuluj zadanie w podany sposób:

- Do tego okna można również łatwo przejść, klikając dwukrotnie ikonę urządzenia () na pasku zadań systemu Windows.
- Bieżące zadanie można również anulować, naciskając przycisk  (**Anuluj** lub **Zatrzymaj/Wyczyść**) na panelu sterowania.

Korzystanie z aplikacji Samsung Printer Experience

Karta Podstawowe



Podstawowe

Ta opcja umożliwia wybranie podstawowych ustawień drukowania, np. kopii, orientacji i typu dokumentu.

Ustawienia Eko

Ta opcja pozwala na wybór wielu stron na arkusz, aby oszczędzać nośnik.

Karta Zaawansowane

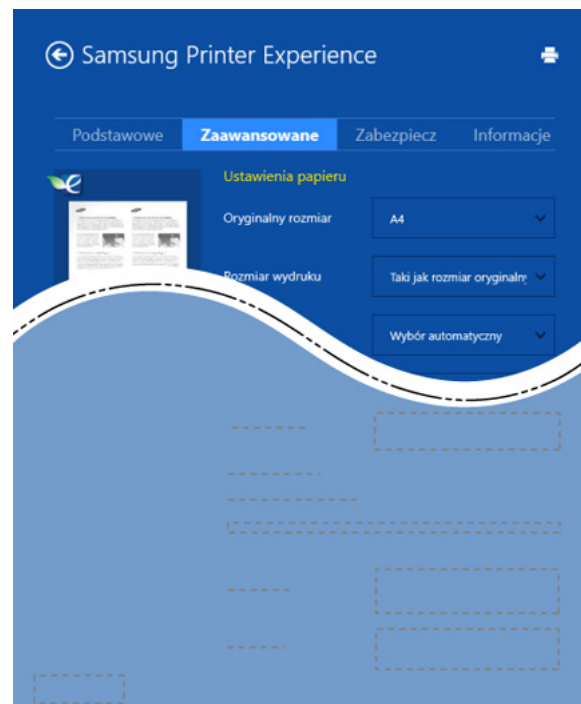

Ustawienia papieru

Ta opcja pozwala na ustawienie podstawowych specyfikacji papieru.

Ustawienia układu

Ta opcja pozwala na ustawienie różnych sposobów organizowania układu dokumentów.

Korzystanie z aplikacji Samsung Printer Experience

Karta Zabezpiecz



Niektóre funkcje mogą nie być dostępne w zależności od modelu lub opcji. Jeśli ta karta nie jest wyświetlana lub jest nieaktywna, oznacza to, że te funkcje nie są obsługiwane.

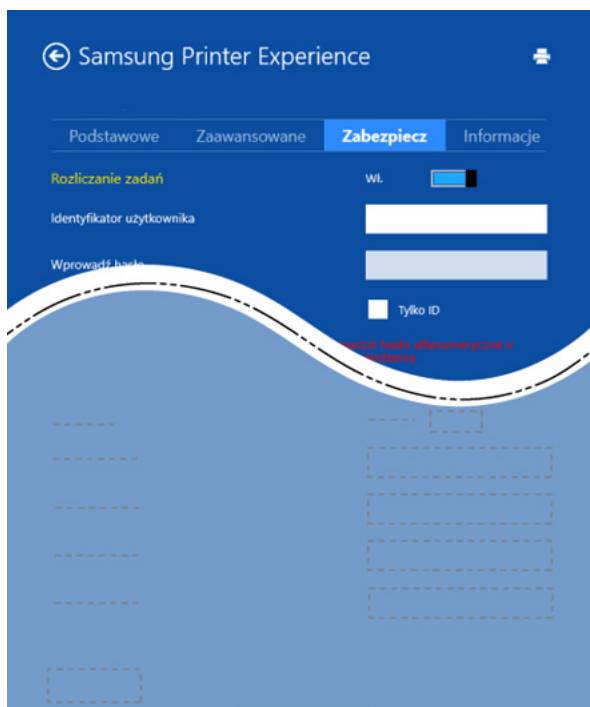

Rozliczanie zadań

Ta opcja umożliwia drukowanie na podstawie posiadanych uprawnień.

Drukowanie dokumentów poufnych

Ta opcja służy do druku dokumentów poufnych. W celu wydrukowania dokumentu należy podać hasło.

Używanie funkcji udostępniania

Aplikacja **Samsung Printer Experience** umożliwia drukowanie z innych aplikacji zainstalowanych na komputerze dzięki funkcji udostępniania.



Ta funkcja jest dostępna tylko w przypadku plików o formatach jpeg, bmp, tiff, gif i png.

- 1 Wybierz zawartość, którą chcesz wydrukować z innej aplikacji.
- 2 W **Panelach funkcji** wybierz opcję **Udostępnij > Samsung Printer Experience**.
- 3 Wybierz ustawienia drukarki, np. liczbę kopii i orientację strony.
- 4 Kliknij przycisk **Drukuj**, aby rozpocząć zadanie drukowania.

Korzystanie z aplikacji Samsung Printer Experience

Skanowanie w systemie Windows 8





Ta część przeznaczona jest dla użytkowników drukarek wielofunkcyjnych.

Skanowanie za pomocą urządzenia umożliwia przekształcenie obrazów i tekstu w pliki cyfrowe, które można zapisać na komputerze.

Skanowanie z aplikacji Samsung Printer Experience

W celu szybkiego skanowania wyświetlane są najczęściej używane menu drukowania.

- 1 Połóż jeden arkusz na płycie stroną zadrukowaną skierowaną do dołu lub wiele arkuszy w automatycznym podajniku dokumentów, stroną zadrukowaną skierowaną do góry.
- 2 Kliknij kafelek **Samsung Printer Experience** na ekranie **Start**.
- 3 Kliknij **Skanuj** ().
- 4 Ustaw parametry skanowania, np. typ obrazu, rozmiar dokumentu i rozdzielczość.

5 Aby sprawdzić obraz, kliknij **Podgląd** ().

6 Dostosuj wstępnie zeskanowany obraz za pomocą funkcji skanowania, np. obracania i lustrzanego odbicia.

7 Aby zapisać obraz, kliknij **Skanuj** ().



- Jeśli oryginały umieszczono w podajniku ADF, funkcja (lub DADF), **Podgląd** () nie będzie dostępna.
- Jeśli wybrano opcję wstępnego skanowania, możesz opuścić krok 5.

Uzyskiwanie dostępu do narzędzi do zarządzania

Firma Samsung zapewnia szeroki wybór narzędzi do zarządzania drukarkami Samsung. Aby uzyskać więcej informacji na temat każdego narzędzia, zapoznaj się z „Użyteczne narzędzia do zarządzania” na stronie 173.

- 1** Z paska **Charms(Panele)** wybierz opcję **Wyszukaj > Apps(Aplikacja)**.
- 2** Wyszukaj opcję **Drukarki Samsung**.
- 3** W menu **Drukarki Samsung** możesz sprawdzić zainstalowane narzędzia do zarządzania.
- 4** Kliknij narzędzie do zarządzania, które chcesz użyć.



Po zainstalowaniu sterowania można uzyskać bezpośredni dostęp do narzędzia z ekranu **Start** po kliknięciu odpowiedniego kafelka.

Instalowanie akcesoriów

W przypadku instalacji urządzeń opcjonalnych, np. opcjonalnego zasobnika, pamięci itd., urządzenie to automatycznie wykrywa i konfiguruje takie opcjonalne urządzenia. Jeśli nie można użyć elementu opcjonalnego zainstalowanego w sterowniku, można je ustawić w sekcji **Ustawienia urządzenia**.

- 1 Z paska **Charms(Panele)** wybierz opcję **Wyszukaj > Ustawienia**.
- 2 Wyszukaj **Urządzenia i drukarki**.
- 3 Prawym przyciskiem myszy kliknij ikonę drukarki i wybierz opcję **Właściwości drukarki**.



Jeśli polecenie **Właściwości drukarki** ma oznaczenie ►, można wybrać inne sterowniki drukarki powiązane z wybraną drukarką.

- 4 Wybierz **Ustawienia urządzenia**.



W zależności od używanego sterownika lub systemu operacyjnego, okno **Właściwości drukarki** może się różnić.

- 5 Wybierz odpowiednią opcję.
- 6 Klikaj **OK**, aż nastąpi wyjście z opcji **Właściwości drukarki**.

Rozwiązywanie problemów

Problem	Sugerowane rozwiązania
Aplikacja Samsung Printer Experience nie jest wyświetlana po kliknięciu opcji więcej ustawień .	Aplikacja Samsung Printer Experience nie jest zainstalowana. Pobierz aplikację ze Store(Sklep) Windows i zainstaluj ją.
Informacje o urządzeniu nie są wyświetlane po kliknięciu urządzenia w opcji Urządzenia i drukarki .	Sprawdź Właściwości drukarki . Kliknij kartę Porty . (Panel sterowania > Urządzenia i drukarki > Prawym przyciskiem myszy kliknij ikonę drukarki i wybierz opcję Właściwości drukarki) Jeśli w ustawieniach portu wybrano Plik lub LPT, usuń zaznaczenie tych opcji i wybierz TCP/IP, USB lub WSD.

Contact SAMSUNG worldwide

If you have any comments or questions regarding Samsung products, contact the Samsung customer care center.

Country/Region	Customer Care Center	WebSite
ANGOLA	91-726-7864	www.samsung.com
ARGENTINA	0800-333-3733	www.samsung.com
ARMENIA	0-800-05-555	www.samsung.com
AUSTRALIA	1300 362 603	www.samsung.com
AUSTRIA	0810-SAMSUNG (7267864, € 0.07/min)	www.samsung.com
AZERBAIJAN	088-55-55-555	www.samsung.com
BAHRAIN	8000-4726	www.samsung.com/ ae (English) www.samsung.com/ ae_ar (Arabic)
BELARUS	810-800-500-55-500	www.samsung.com
BELGIUM	02-201-24-18	www.samsung.com/ be (Dutch) www.samsung.com/ be_fr (French)
BOLIVIA	800-10-7260	www.samsung.com
BOSNIA	051 133 1999	www.samsung.com

Country/Region	Customer Care Center	WebSite
BOTSWANA	0800-726-000	www.samsung.com
BRAZIL	0800-124-421 4004-0000	www.samsung.com
BULGARIA	07001 33 11 , normal tariff	www.samsung.com
CAMEROON	7095- 0077	www.samsung.com
CANADA	1-800-SAMSUNG (726-7864)	www.samsung.com/ ca (English) www.samsung.com/ ca_fr (French)
CHILE	800-SAMSUNG (726-7864) From mobile 02-24 82 82 00	www.samsung.com/cl
CHINA	400-810-5858	www.samsung.com
COLOMBIA	01-8000112112 Bogotá: 6001272	www.samsung.com/ co
COSTA RICA	0-800-507-7267	www.samsung.com/ latin (Spanish) www.samsung.com/ latin_en (English)
CROATIA	062 SAMSUNG (062 726 786)	www.samsung.com
Cote D' Ivoire	8000 0077	www.samsung.com

Contact SAMSUNG worldwide

Country/Region	Customer Care Center	WebSite
CYPRUS	8009 4000 only from landline(+30) 210 6897691 from mobile and land line	www.samsung.com
CZECH	800-SAMSUNG (800-726786)	www.samsung.com
DENMARK	70 70 19 70	www.samsung.com
DOMINICA	1-800-751-2676	www.samsung.com/ latin (Spanish) www.samsung.com/ latin_en (English)
ECUADOR	1-800-10-7267	www.samsung.com/ latin (Spanish) www.samsung.com/ latin_en (English)
EGYPT	08000-726786	www.samsung.com
EIRE	0818 717100	www.samsung.com
EL SALVADOR	800-6225	www.samsung.com/ latin (Spanish) www.samsung.com/ latin_en (English)
ESTONIA	800-7267	www.samsung.com/ ee
FINLAND	030-6227 515	www.samsung.com

Country/Region	Customer Care Center	WebSite
FRANCE	01 48 63 00 00	www.samsung.com/fr
GERMANY	0180 5 SAMSUNG bzw.0180 5 7267864* (*0,14 €/Min. aus dem dt. Festnetz, aus dem Mobilfunk max. 0,42 €/Min.)	www.samsung.com
GEORGIA	8-800-555-555	www.samsung.com
GHANA	0800-10077 0302-200077	www.samsung.com
GREECE	80111-SAMSUNG (80111 726 7864) only from land line(+30) 210 6897691 from mobile and land line	www.samsung.com
GUATEMALA	1-800-299-0013	www.samsung.com/ latin (Spanish) www.samsung.com/ latin_en (English)
HONDURAS	800-27919267	www.samsung.com/ latin (Spanish) www.samsung.com/ latin_en (English)

Contact SAMSUNG worldwide

Country/Region	Customer Care Center	WebSite
HONG KONG	(852) 3698-4698	www.samsung.com/ hk (Chinese) www.samsung.com/ hk_en (English)
HUNGARY	06-80-SAMSUNG (726-7864)	www.samsung.com
INDIA	1800 3000 8282 1800 266 8282	www.samsung.com/in
INDONESIA	0800-112-8888 021-5699-7777	www.samsung.com/id
IRAN	021-8255	www.samsung.com
ITALIA	800-SAMSUNG (726-7864)	www.samsung.com
JAMAICA	1-800-234-7267	www.samsung.com
JAPAN	0120-327-527	www.samsung.com
JORDAN	800-22273 065777444	www.samsung.com/ Levant (English)
KAZAKHSTAN	8-10-800-500-55-500 (GSM:7799)	www.samsung.com
KENYA	0800 724 000	www.samsung.com

Country/Region	Customer Care Center	WebSite
KUWAIT	183-2255 (183-CALL)	www.samsung.com/ ae (English) www.samsung.com/ ae_ar (Arabic)
KYRGYZSTAN	00-800-500-55-500	www.samsung.com
LATVIA	8000-7267	www.samsung.com/lv
LITHUANIA	8-800-77777	www.samsung.com/lt
LUXEMBURG	261 03 710	www.samsung.com
MALAYSIA	1800-88-9999	www.samsung.com/ my
MEXICO	01-800-SAMSUNG (726-7864)	www.samsung.com
MOLDOVA	0-800-614-40	www.samsung.com
MONGOLIA	+7-800-555-55-55	www.samsung.com
MONTENEGRO	020 405 888	www.samsung.com
MOROCCO	080 100 2255	www.samsung.com
NAMIBIA	8197267864	www.samsung.com
NIGERIA	0800-726-7864	www.samsung.com
NETHERLANDS	0900-SAMSUNG (0900- 7267864) (€ 0,10/min)	www.samsung.com

Contact SAMSUNG worldwide

Country/Region	Customer Care Center	WebSite
NEW ZEALAND	0800 SAMSUNG (0800 726 786)	www.samsung.com
NICARAGUA	00-1800-5077267	www.samsung.com/ latin (Spanish) www.samsung.com/ latin_en (English)
NORWAY	815-56 480	www.samsung.com
OMAN	800-SAMSUNG (726-7864)	www.samsung.com/ ae (English) www.samsung.com/ ae_ar (Arabic)
PANAMA	800-7267	www.samsung.com/ latin (Spanish) www.samsung.com/ latin_en (English)
PARAGUAY	98005210001	www.samsung.com
PERU	0-800-777-08 (Only from landline) 336-8686 (From HHP & landline)	www.samsung.com

Country/Region	Customer Care Center	WebSite
PHILIPPINES	1-800-10-SAMSUNG(726-7864) for PLDT 1-800-3-SAMSUNG(726-7864) for Digitel 1-800-8-SAMSUNG(726-7864) for Globe 02-5805777	www.samsung.com/ ph
POLAND	0 801-1SAMSUNG(172-678) * lub +48 22 607-93-33 ** * (całkowity koszt połączenia jak za 1 impuls według taryfy operatora) ** (koszt połączenia według taryfy operatora)	www.samsung.com/pl
PORTUGAL	808 20-SAMSUNG (808 20 7267)	www.samsung.com
PUERTO RICO	1-800-682-3180	www.samsung.com
QATAR	800-2255 (800-CALL)	www.samsung.com/ ae (English) www.samsung.com/ ae_ar (Arabic)
ROMANIA	08008 SAMSUNG (08008 726 7864)TOLL FREE No.	www.samsung.com

Contact SAMSUNG worldwide

Country/Region	Customer Care Center	WebSite
RUSSIA	800-00-0077	www.samsung.com
SAUDI ARABIA	9200-21230	www.samsung.com/ sa (Arabic)
SENEGAL	8-800-555-55-55	www.samsung.com
SERBIA	+381 11 321 6899 (old number still active 0700 7267864)	www.samsung.com
SINGAPORE	1800-SAMSUNG (726-7864)	www.samsung.com
SLOVAKIA	0800 - SAMSUNG(0800-726 786)	www.samsung.com
SOUTH AFRICA	0860 SAMSUNG (726-7864)	www.samsung.com
SPAIN	902-1-SAMSUNG(902 172 678)	www.samsung.com
SWEDEN	0771 726 7864 (SAMSUNG)	www.samsung.com
SWITZERLAND	0848-SAMSUNG (7267864, CHF 0.08/min)	www.samsung.com/ ch www.samsung.com/ ch_fr/
SYRIA	18252273	www.samsung.com/ Levant (English)
TADJIKISTAN	8-10-800-500-55-500	www.samsung.com

Country/Region	Customer Care Center	WebSite
TAIWAN	0800-329-999 0266-026-066	www.samsung.com
TANZANIA	0685 88 99 00	www.samsung.com
THAILAND	1800-29-3232 02-689-3232	www.samsung.com/ th
TRINIDAD & TOBAGO	1-800-SAMSUNG (726-7864)	www.samsung.com
TURKEY	444 77 11	www.samsung.com
U.A.E	800-SAMSUNG (726-7864)	www.samsung.com
U.K	0330 SAMSUNG (726-7864)	www.samsung.com
U.S.A	1-800-SAMSUNG (726-7864)	www.samsung.com
UGANDA	0800 300 300	www.samsung.com
UKRAINE	0-800-502-000	www.samsung.com/ ua (Ukrainian) www.samsung.com/ ua_ru (Russian)
URUGUAY	40543733	www.samsung.com
UZBEKISTAN	8-10-800-500-55-500	www.samsung.com
VENEZUELA	0-800-100-5303	www.samsung.com
VIETNAM	1 800 588 889	www.samsung.com

Contact SAMSUNG worldwide

Country/Region	Customer Care Center	WebSite
ZAMBIA	211350370	www.samsung.com



W celu ułatwienia korzystania z urządzenia w niniejszym glosariuszu omówiono terminologię powszechnie stosowaną w odniesieniu do drukowania, a także terminy stosowane w tym podręczniku użytkownika.

802.11

802.11 to zbiór standardów dotyczących komunikacji w bezprzewodowej sieci lokalnej (WLAN), opracowany przez IEEE LAN/MAN Standards Committee (IEEE 802).

802.11b/g/n

Tryb 802.11b/g/n jest obsługiwany przez ten sam sprzęt i korzysta z pasma 2.4 GHz. Tryb 802.11b obsługuje przepustowość do 11 Mb/s, a tryb 802.11n przepustowość do 150 Mb/s. Praca urządzeń 802.11b/g/n może w pewnych przypadkach być zakłócana przez kuchenki mikrofalowe, telefony bezprzewodowe i urządzenia Bluetooth.

Punkt dostępu

Punkt dostępowy (AP) lub bezprzewodowy punkt dostępowy (WAP) to urządzenie sprzęgające urządzenia komunikacji bezprzewodowej w lokalną sieć bezprzewodową (WLAN). Działa jako centralny nadajnik i odbiornik radiowych sygnałów WLAN.

ADF

Automatyczny podajnik dokumentów (ADF) to moduł skanowania, który automatycznie podaje arkusz papieru oryginału, tak że urządzenie może natychmiast zeskanować pewną jego część.

AppleTalk

AppleTalk to zastrzeżony zestaw protokołów stworzony przez firmę Apple, Inc. dla sieci komputerowych. Był dołączony do oryginalnego komputera Mac (1984). Obecnie firma Apple zastępuje go protokołem sieciowym TCP/IP.

Głębia bitowa

Termin z dziedziny grafiki komputerowej oznaczający liczbę bitów używanych do przedstawienia barwy pojedynczego piksela mapy bitowej. Im większa głębia barwy, tym szerszy zakres odrębnych barw. W miarę zwiększania liczby bitów liczba możliwych barw staje się w praktyce zbyt duża dla mapy kolorów. Kolor 1-bitowy jest powszechnie nazywany monochromatycznym lub czarno-białym.

BMP

Format grafiki bitmapowej, używany wewnętrznie w podsystemie grafiki (GDI) systemu Microsoft Windows, powszechnie używany jako prosty format plików graficznych na tej platformie.

BOOTP

Protokół BOOTP. Protokół sieciowy używany przez klienta sieciowego w celu automatycznego przydzielenia adresu IP. Zazwyczaj odbywa się to w trakcie wykonywania procedury startowej komputera lub systemu operacyjnego. Serwery BOOTP przypisują każdemu klientowi adres IP z puli adresów. Protokół BOOTP umożliwia „komputerom bezdyskowym” uzyskanie adresu IP przed uruchomieniem zaawansowanego systemu operacyjnego.

CCD

Moduł CCD (Charge Coupled Device) to sprzęt umożliwiający wykonywanie zadań skanowania. Mechanizm blokowania modułu CCD jest używany do ochrony modułu CCD przed uszkodzeniami podczas przenoszenia urządzenia.

Sortowanie

Sortowanie to proces drukowania zadania kopiowania wielu dokumentów w zestawach. Kiedy wybrana jest opcja sortowania, urządzenie drukuje cały zestaw przed wydrukowaniem dodatkowych kopii.

Panel sterowania

Panel sterowania to płaski, zwykle pionowo zorientowany obszar, na którym wyświetlane są elementy odpowiadające za sterowanie i monitorowanie. Panel sterowania znajduje się zazwyczaj w przedniej części urządzenia.

Pokrycie

Termin z dziedziny technologii druku, określający stopień zużycia toneru w czasie drukowania. Na przykład pokrycie 5% oznacza, że strona papieru A4 jest w około 5% pokryta obrazem lub tekstem. Jeżeli więc na dokumencie lub oryginale znajdują się złożone obrazy lub duża ilość tekstu, pokrycie będzie większe i w związku z tym zużycie toneru będzie tak duże jak pokrycie.

CSV

Wartości oddzielane przecinkami (CSV). Format plików CSV jest używany do wymiany danych między różnymi aplikacjami. Ten format plików, używany w programie Microsoft Excel, stał się faktycznym standardem w branży, nawet w przypadku platform innych niż firmy Microsoft.

DADF

Podajnik dwustronny DADF (Duplex Automatic Document Feeder) to moduł skanowania, który automatycznie podaje i odwraca arkusz oryginału, tak że obie strony mogą zostać zeskanowane.

Domyślny

Wartość lub ustawienie obowiązujące w nowo zakupionych urządzeniach, a także po ich zresetowaniu oraz uruchomieniu.

DHCP

Protokół DHCP (Dynamic Host Configuration Protocol) to protokół sieciowy klient-serwer. Serwer DHCP udostępnia parametry konfiguracyjne specyficzne dla klienta DHCP hosta żądającego zazwyczaj informacji wymaganych przez hosta klienta w celu włączenia się do sieci IP. Oprócz tego protokół DHCP zapewnia mechanizm przydzielania adresów IP hostom klienta.

DIMM

Moduł pamięci DIMM (Dual Inline Memory Module) to niewielka płytką drukowana przechowująca pamięć. Moduł DIMM przechowuje w urządzeniu wszystkie dane, takie jak dane drukowania lub dane odebranego faksu.

DLNA

Standard opracowany przez organizację DLNA (Digital Living Network Alliance) umożliwia urządzeniom podłączonym do sieci domowej przesyłanie informacji za pośrednictwem sieci.

DNS

Serwer DNS (Domain Name Server) to komputer przechowujący informacje powiązane z nazwami domen w rozproszonej bazie danych w sieciach, na przykład w Internecie.

Drukarka igłowa

Drukarka igłowa to rodzaj drukarki wyposażonej w głowicę drukującą przesuwającą się wzdłuż strony i drukującą poprzez nacisk, przy uderzeniu nasączoną atramentem taśmą o papier (podobnie jak w maszynie do pisania).

DPI

Jednostka DPI (Dots Per Inch) to jednostka, za pomocą której opisywana jest rozdzielczość używana przy drukowaniu i skanowaniu. Zwykle im wyższa wartość DPI, tym wyższa rozdzielczość, więcej szczegółów widocznych w obrazie oraz większy rozmiar pliku.

DRPD

Distinctive Ring Pattern Detection. Distinctive Ring to usługa firm telekomunikacyjnych, która umożliwia użytkownikowi używanie jednej linii telefonicznej do odbierania kilku różnych numerów telefonów.

Drukowanie dwustronne

Mechanizm, który automatycznie odwraca arkusz papieru, aby urządzenie mogło drukować na obu stronach papieru (lub skanować z obu stron). Drukarka wyposażona w moduł druku dwustronnego może drukować na dwóch stronach arkusza podczas jednej operacji drukowania.

Cykl eksploatacyjny

Cykl eksploatacyjny to liczba stron, których wydrukowanie w ciągu miesiąca nie wpływa na wydajność drukarki. Do drukarki odnoszą się ograniczenia dotyczące okresu eksploatacji, takie jak liczba wydrukowanych w ciągu roku stron. Okres eksploatacji oznacza średnią liczbę wydruków, zwykle podczas okresu gwarancji. Jeśli na przykład cykl eksploatacyjny wynosi 48 000 stron na miesiąc liczący 20 dni roboczych, drukarka ma drukowanie ograniczone do 2 400 stron dziennie.

ECM

Tryb ECM (Error Correction Mode) to opcjonalny tryb transmisji dostępny w faksach i modemach klasy 1. Automatycznie wykrywa i naprawia błędy podczas transmisji danych faksu, powodowane przez zakłócenia na linii telefonicznej.

Emulacja

Emulacja to technologia pozwalająca danemu urządzeniu na osiągnięcie takich samych wyników, jakie osiąga inne urządzenie.

Emulator kopiuje funkcje jednego systemu w innym systemie, w wyniku czego drugi system działa tak jak pierwszy. Emulacja polega na dokładnym kopiowaniu zewnętrznych działań systemu, natomiast symulacja dotyczy symulowania działania danego modelu systemu, często z uwzględnieniem jego operacji wewnętrznych.

Ethernet

Ethernet to oparta na ramach technologia sieci komputerowych dla sieci lokalnych (LAN). Definiuje ona okablowanie i sygnały dla warstwy fizycznej oraz formaty ramek i protokoły dla warstwy MAC/łącza danych modelu OSI. Ethernet jest przeważnie standaryzowany jako IEEE 802.3. Jest to najszerzej rozpowszechniona technologia LAN, znajdująca się w użyciu od lat 90. aż do dzisiaj.

EtherTalk

Zestaw protokołów opracowany przez firmę Apple Computer dla sieci komputerowych. Był dołączony do oryginalnego komputera Mac (1984). Obecnie firma Apple zastępuje go protokołem sieciowym TCP/IP.

FDI

Interfejs FDI (Foreign Device Interface) to karta instalowana wewnątrz urządzenia, która pozwala na użytkowanie innych urządzeń, takich jak urządzenie na monety lub czytnik kart. Urządzenia tego typu umożliwiają wprowadzenie opłat za drukowanie za pomocą danego urządzenia.

FTP

Protokół FTP (File Transfer Protocol) to powszechnie stosowany protokół do wymiany plików w dowolnej sieci obsługującej protokół TCP/IP (na przykład internet lub intranet).

Zespół utrwalający

Część drukarki laserowej utrwalająca toner na powierzchni nośnika druku. Składa się z wałka termicznego i wałka dociskowego. Po naniesieniu toneru na papier jednostka utrwalacza rozpoczyna obróbkę cieplną i ciśnieniową w celu utrwalenia toneru na papierze; z tego powodu papier po opuszczeniu drukarki laserowej jest ciepły.

Brama

Połączenie między sieciami komputerowymi lub między siecią komputerową i linią telefoniczną. Zazwyczaj jest to komputer lub sieć umożliwiająca dostęp do innego komputera lub sieci.

Skala szarości

Odcienie szarości, odpowiadające jasnym i ciemnym częściom dokumentu, stosowane w przypadku przekształcania obrazu kolorowego na obraz w skali szarości; poszczególnym kolorom odpowiadają różne odcienie koloru szarego.

Półtony

Obraz, na którym skala szarości jest symulowana za pomocą różnic w ilości punktów. Na obszarach o dużym natężeniu kolorów występuje duża liczba punktów, podczas gdy na obszarach jaśniejszych występuje mniejsza liczba punktów.

HDD

Dysk twardy (HDD) to urządzenie do trwałego zapisu danych, przechowujące dane zakodowane cyfrowo na szybko obracających się płytach o magnetycznych powierzchniach.

IEEE

Instytut IEEE (Institute of Electrical and Electronics Engineers) to międzynarodowa, profesjonalna organizacja typu non-profit, zajmująca się rozwojem technologii związanych z elektrycznością.

IEEE 1284

Standard portu równoległego 1284 został opracowany przez instytut IEEE. Termin „1284-B” odnosi się do określonego typu łącza na końcu kabla równoległego podłączanego do urządzenia peryferyjnego (na przykład drukarki).

Intranet

Prywatna sieć wykorzystująca protokoły internetowe IP, połączenia sieciowe i ewentualnie publiczny system telekomunikacyjny w celu bezpiecznego udostępniania części informacji pracownikom organizacji lub umożliwiania im brania udziału w operacjach. Czasami ten termin dotyczy tylko najbardziej widocznej usługi: wewnętrznej witryny sieciowej.

Adres IP lub nazwa hosta

Adres protokołu internetowego (IP) to unikatowa liczba używana przez urządzenia w celu wzajemnej identyfikacji i komunikacji w sieci korzystającej ze standardu IP.

IPM

Jednostka obr./min (IPM) służy do określania szybkości drukarki. Szybkość w obrazach na minutę to liczba jednostronnych arkuszy, jakie drukarka może wydrukować w ciągu minuty.

IPP

Protokół IPP (Internet Printing Protocol) to standardowy protokół zarówno drukowania jak i zarządzania zadaniami drukowania, rozmiarami nośników, rozdzielczością itd. Protokołu IPP można używać lokalnie lub przez internet, łącząc się z wieloma drukarkami. Obsługuje on także funkcje kontroli dostępu, uwierzytelniania oraz szyfrowania, jest więc znacznie bardziej przydatny i bezpieczny od starszych rozwiązań z zakresu drukowania.

IPX/SPX

IPX/SPX to skrót od angielskiej nazwy Internet Packet Exchange/Sequenced Packet Exchange. Jest to protokół sieciowy używany w systemach operacyjnych Novell NetWare. Oba protokoły, IPX i SPX, zapewniają usługi połączenia podobne do protokołów TCP/IP. Protokół IPX przypomina protokół IP, a SPX — protokół TCP. IPX/SPX był początkowo projektowany dla sieci lokalnych (LAN); jest niezwykle wydajny w takich zastosowaniach (jego wydajność w sieci LAN jest zwykle znacznie większa od wydajności protokołu TCP/IP).

ISO

Międzynarodowa Organizacja Normalizacyjna (ISO) to międzynarodowa instytucja ustanawiająca standardy, złożona z przedstawicieli instytucji narodowych. Ustanawia globalne standardy obowiązujące w przemyśle i handlu.

ITU-T

ITU (International Telecommunication Union) jest międzynarodową organizacją założoną w celu utworzenia standardów i regulacji międzynarodowych usług radiowych i telekomunikacyjnych. Do jego podstawowych zadań należy standaryzacja, przydział pasm radiowych oraz organizacja umów w zakresie połączeń pomiędzy krajami w celu umożliwienia międzynarodowych rozmów telefonicznych. Litera T ze skrótu ITU-T oznacza telekomunikację.

Arkusze ITU-T Nr 1

Schemat ustandaryzowanego testu opublikowany przez instytut ITU-T dla transmisji dokumentów faksowych.

JBIG

JBIG (Joint Bi-level Image experts Group) to standard kompresji obrazów, zapewniający brak utraty dokładności i jakości, opracowany na potrzeby kompresji obrazów binarnych, szczególnie faksów. Może być używany również w przypadku innych obrazów.

JPEG

JPEG (Joint Photographic Experts Group) to najczęściej wykorzystywana w przypadku obrazów fotograficznych standardowa metoda kompresji stratnej. Jest to format używany do przechowywania i przesyłania zdjęć w sieci WWW.

LDAP

LDAP (Lightweight Directory Access Protocol) to protokół sieciowy służący do modyfikacji i wysyłania zapytań do usług katalogowych działających zgodnie z protokołem TCP/IP.

LED

Dioda emitująca światło (LED) to urządzenie półprzewodnikowe informujące o stanie urządzenia.

Adres MAC

Adres MAC (Media Access Control) to unikatowy identyfikator przypisany do karty sieciowej. Adres MAC to unikatowy 48-bitowy identyfikator, zazwyczaj zapisywany jako 12 szesnastkowych znaków pogrupowanych w pary (np. 00-00-0c-34-11-4e). Adres ten jest zwykle zakodowany na karcie sieciowej przez producenta. Umożliwia lokalizowanie przez routery urządzeń w dużych sieciach.

MFP

Urządzenie wielofunkcyjne (MFP) to urządzenie biurowe łączące funkcjonalność drukarki, kopiarki, faksu, skanera itd.

MH

MH (Modified Huffman) to metoda kompresji rekomendowana przez ITU-T T.4, polegająca na zmniejszaniu ilości danych, które mają być przesłane jako obrazy pomiędzy urządzeniami faksującymi. MH to schemat kodowania długości serii, wykorzystujący książkę kodów, zoptymalizowany pod kątem efektywnego kompresowania białych obszarów. Ponieważ większość faksów składa się głównie z białego tła, metoda ta skraca czas transmisji w przypadku większości faksów.

MMR

MMR (Modified Modified READ) to metoda kompresji rekomendowana przez ITU-T T.6.

Modem

Urządzenie do modulowania sygnału informacyjnego w celu zakodowania informacji cyfrowych, a także do demodulacji takiego sygnału w celu odcodowania przesłanych informacji.

MR

MR (Modified READ) to metoda kompresji rekomendowana przez ITU-T T.4. W metodzie MR pierwsza zeskanowana linia jest dekodowana za pomocą metody MH. Druga linia jest porównywana z pierwszą. Ustalone różnice są kodowane i przesyłane.

NetWare

Sieciowy system operacyjny opracowany przez firmę Novell, Inc. Początkowo system ten używał systemu wielozadaniowości równoległej do uruchamiania różnych usług na komputerze PC, a protokoły sieciowe były oparte na archetypowym stosie Xerox XNS. Obecnie NetWare obsługuje zarówno protokoły TCP/IP jak i IPX/SPX.

OPC

OPC (Organic Photo Conductor) to mechanizm tworzący za pomocą wiązki laserowej, emitowanej z drukarki laserowej, wirtualny obraz do wydrukowania; zwykle jest koloru zielonego lub rdzawego, o cylindrycznym kształcie.

Zespół obrazowania wyposażony w bęben powoduje powolne zużycie powierzchni bębna na skutek kontaktu ze szczotką wywoływacza, mechanizmem czyszczącym oraz papierem i wymaga odpowiednio częstej wymiany.

Oryginał

Pierwszy egzemplarz, na przykład dokumentu, fotografii lub tekstu itd., który jest kopiowany, reprodukowany lub tłumaczony w celu utworzenia kolejnych egzemplarzy. Oryginał nie jest kopią ani nie pochodzi od innej rzeczy.

OSI

OSI (Open Systems Interconnection) to model komunikacji opracowany przez organizację ISO (International Organization for Standardization). Model OSI to standardowa, modułarna wizja budowy sieci, w której wymagany zbiór złożonych funkcji jest podzielony na łatwe do zarządzania, niezależne i funkcjonalne warstwy. Poszczególne warstwy, od górnej do dolnej: warstwa aplikacji, warstwa prezentacji, warstwa sesji, warstwa transportowa, warstwa sieciowa, warstwa łącza danych, warstwa fizyczna.

PABX

PABX (Private Automatic Branch Exchange) to wewnętrzna automatyczna centrala telefoniczna prywatnego przedsiębiorstwa.

PCL

PCL (Printer Command Language) to język opisu strony (PDL), opracowany przez firmę HP jako protokół drukarki, który stał się standardem branżowym. Opracowany dla wczesnych drukarek atramentowych, język PCL został wydany w różnych wersjach dla drukarek termicznych, igłowych i drukarek laserowych.

PDF

PDF (Portable Document Format) to zastrzeżony format pliku, opracowany przez firmę Adobe Systems, umożliwiający wyświetlanie dwuwymiarowych dokumentów w formacie niezależnym od urządzenia i rozdzielczości.

PostScript

Język PS (PostScript) to język opisu strony i język programowania, używany głównie w zastosowaniach elektronicznych i DTP. Jest wykorzystywany przez interpreter do wygenerowania obrazu.

Printer Driver

Program używany do wysyłania poleceń i przesyłania danych z komputera do drukarki.

Nośnik druku

Nośnik, taki jak papier, koperty, etykiety i przezrocza, który może być używany w drukarkach, skanerach, faksach i kopiarkach.

PPM

PPM (Pages Per Minute) to metoda określania szybkości działania drukarki, oznaczającą ilość stron, które drukarka jest w stanie wydrukować w ciągu minuty.

Plik PRN

Interfejs sterownika urządzenia, umożliwiający oprogramowaniu współpracę ze sterownikiem urządzenia przy użyciu standardowych systemowych wywołań wejścia/wyjścia, co upraszcza wykonywanie wielu zadań.

Protokół

Konwencja lub standard sterujący bądź uaktywniający połączenie, komunikację i przesyłanie danych między dwoma punktami końcowymi sieci.

PS

Patrz PostScript.

PSTN

PSTN (Public-Switched Telephone Network) to publiczna komutowana sieć telefoniczna, która w warunkach przemysłowych jest zazwyczaj poddana routinowi przez centralę telefoniczną.

RADIUS

RADIUS (Remote Authentication Dial In User Service) to protokół służący do zdalnego uwierzytelniania i autoryzacji użytkowników. RADIUS umożliwia centralne zarządzanie danymi uwierzytelniającymi, np. nazwami użytkowników i hasłami. Do celów zarządzania dostępem do sieci wykorzystywana jest koncepcja AAA (uwierzytelnianie, autoryzacja, rozliczanie).

Rozdzielczość

Ostrość obrazu, mierzona w punktach na cale (DPI). Im wyższy parametr dpi, tym większa rozdzielczość.

SMB

SMB (Server Message Block) to protokół sieciowy używany głównie do udostępniania plików, drukarek, portów szeregowych oraz różnych typów komunikacji pomiędzy węzłami w sieci. Zapewnia również uwierzytelniony mechanizm komunikacji międzyprocesowej.

SMTP

SMTP (Simple Mail Transfer Protocol) to standard przesyłania wiadomości e-mail w Internecie. SMTP to względnie prosty, oparty na tekście protokół, w którym określony zostaje jeden lub większa liczba odbiorców, a następnie przesyłany jest tekst wiadomości. Jest to protokół typu klient-serwer, w którym klient przesyła wiadomość e-mail na serwer.

SSID

Identyfikator Service Set Identifier (SSID) to nazwa bezprzewodowej sieci lokalnej (WLAN). Wszystkie urządzenia bezprzewodowe w sieci WLAN używają do wzajemnej komunikacji tego samego SSID. W przypadku identyfikatorów SSID ważna jest wielkość liter, natomiast długość identyfikatora nie może przekraczać 32 znaków.

Subnet Mask

Maska podsieci jest używana w połączeniu z adresem sieciowym, aby ustalić, która część adresu jest adresem sieciowym, a która adresem hosta.

TCP/IP

Protokół kontroli transmisji (TCP) i protokół IP to zbiór protokołów komunikacyjnych, implementujących stos protokołów, z którego korzysta sieć Internet oraz większość sieci komercyjnych.

TCR

Raport TCR (Transmission Confirmation Report) zawiera szczegóły każdej transmisji, takie jak stan zadania, wynik transmisji i liczba wysłanych stron. Można ustawić funkcję drukowania raportu po każdym zadaniu lub tylko po transmisjach zakończonych niepowodzeniem.

TIFF

TIFF (Tagged Image File Format) to format map bitowych o zmiennej rozdzielczości. TIFF opisuje dane obrazów, które zazwyczaj pochodzą ze skanera. Obrazy TIFF wykorzystują tagi — słowa kluczowe definiujące charakterystykę obrazu dołączone do pliku. Ten elastyczny i niezależny od platformy format może być używany dla obrazów utworzonych przez różne aplikacje do przetwarzania obrazu.

Kaseta z tonerem

Rodzaj pojemnika z tonerem używanego w urządzeniu takim jak drukarka. Toner to proszek tworzący na drukowanym papierze tekst i zdjęcia, wykorzystywany w laserowych drukarkach i fotokopiarkach. Toner może być utrwalany przez połączenie ciepła i ciśnienia pochodzących z utrwalacza, co umożliwia wiązanie go z włóknami papieru.

TWAIN

Standard przemysłowy dla skanerów i oprogramowania. W przypadku korzystania zarówno ze skanera, jak i programu zgodnego ze standardem TWAIN, można zainicjować proces skanowania bezpośrednio z programu. Jest to interfejs API przechwytywania obrazów dla systemów operacyjnych Microsoft Windows i Apple Mac.

Ścieżka UNC

UNC (Uniform Naming Convention) to standardowy sposób na uzyskanie dostępu do udziałów sieciowych w systemie Windows NT i innych produktach firmy Microsoft. Format ścieżki UNC:
`\\<nazwaserwera>\<nazwaudziału>\<dodatkowy katalog>`

URL

URL (Uniform Resource Locator) to globalny adres dokumentów i zasobów w sieci Internet. Pierwsza część adresu zawiera informację o protokole, który ma zostać użyty, druga określa adres IP lub nazwę domeny, w której zlokalizowano zasoby.

USB

USB (Universal Serial Bus) to standard podłączania komputerów i urządzeń peryferyjnych opracowany przez organizację USB Implementers Forum, Inc. W odróżnieniu od portów równoległych porty USB są zaprojektowane w celu równoczesnego podłączania do pojedynczego komputera wielu urządzeń peryferyjnych.

Znak wodny

Znak wodny to rozpoznawalny obraz lub wzór na papierze, który wydaje się jaśniejszy, kiedy jest oglądany pod światło. Pierwsze znaki wodne wprowadzono w Bolonii we Włoszech w 1282 roku; używane były przez wytwórców papieru do identyfikacji ich produktów, a także na znaczkach pocztowych, pieniądzach i innych dokumentach państwowych w celu utrudnienia sfałszowania.

WEP

WEP (Wired Equivalent Privacy) to protokół szyfrowania określony w standardzie IEEE 802.11, zapewniający taki sam poziom bezpieczeństwa jak w kablowej sieci LAN. WEP zapewnia bezpieczeństwo poprzez szyfrowanie danych przesyłanych radiowo. Dzięki temu są one chronione podczas przekazywania ich z jednego punktu do innego.

WIA

WIA (Windows Imaging Architecture) to architektura obrazów, która została oryginalnie wprowadzona w systemach Windows Me i Windows XP. W tych systemach operacyjnych można zainicjować skanowanie z użyciem skanera zgodnego z architekturą WIA.

WPA

Wi-Fi Protected Access (WPA) to standard szyfrowania służący do zabezpieczania komputerowych sieci bezprzewodowych (Wi-Fi), opracowany w celu poprawienia poziomu bezpieczeństwa zapewnianego przez protokół WEP.

WPA-PSK

WPA-PSK (WPA Pre-Shared Key) to specjalny tryb WPA, przeznaczony dla małych biur i użytkowników domowych. Klucz udostępniony lub hasło są konfigurowane w bezprzewodowych punkcie dostępowych (WAP) i w dowolnym laptopie bezprzewodowym lub urządzeniu biurkowym. W celu zwiększenia bezpieczeństwa protokół WPA-PSK generuje unikalny klucz dla każdej sesji nawiązywanej pomiędzy klientem bezprzewodowym oraz powiązaniem punktem dostępowym.

WPS

Standard WPS (Wi-Fi Protected Setup) służy do konfiguracji bezprzewodowej sieci domowej. Jeśli bezprzewodowy punkt dostępowy obsługuje standard WPS, połączenie sieci bezprzewodowej można łatwo skonfigurować bez korzystania z komputera.

XPS

XPS (XML Paper Specification) to opracowana przez firmę Microsoft specyfikacja języka opisu strony (PDL) i nowego formatu dokumentu, przynosząca korzyści w przypadku dokumentów przenośnych i elektronicznych. Jest to specyfikacja na bazie języka XML, wykorzystująca nową procedurę print path i wektorowy format dokumentów, niezależny od urządzenia.

B

bezpieczeństwo	
informacje	13
symbole	13
bezprzewodowa	
kabel USB	125, 128
Tryb Adhoc	115
Tryb infrastruktury	115
WPS	
odłączanie	120, 121
WPS urządzenie bez wyświetlacza	
PBC	121
PIN	122

C

części do konserwacji	45
czyszczenie	
na zewnątrz	56
wewnątrz	57
czyszczenie urządzenia	56

D

Drukowanie	36
Drukowanie wielu stron na jednym	

arkuszu	
Mac	169
dane techniczne	69
nośnik druku	71
drukowanie	
drukowanie do pliku	162
drukowanie dokumentu	
Windows	36
drukowanie na obydwu stronach papieru	
Mac	170
Linux	171
Mac	169
mobile print	152
systemy operacyjne urządzeń	
przenośnych	152
wielu stron na pojedynczym arkuszu	
papieru	
Mac	169
zmiana domyślnych ustawień drukowania	160
drukowanie dokumentu	
Linux	171
Mac	169
drukowanie ekologiczne	39
drukowanie nakładki	

drukowanie	168
tworzenie	167
usuwanie	168

F

funkcje	5
funkcje nośnika druku	71

G

glosariusz	234
google cloud printing	155

I

informacje prawne	79
instalacja	
akcesoria	226

K

Kaseta z tonerem	
inna niż firmy Samsung i ponowne	
napełniana	46
instrukcje obsługi	46
szacowany czas eksploatacji	47
zapisywanie	46

kabel USB		Ł		N	
instalacja sterownika	95, 97	ładowanie		nośnik druku	
przeinstalowanie sterownika	96, 98	nośniki specjalne	33	etykiety	34
kaseta z tonerem		papier w zasobniku 1	30	karton	34
rozprowadzanie tonera	48	M		nośniki specjalne	33
wymiana kasety	50	Mac		papier z nadrukiem	35
konwencja	12	drukowanie	169	wspornik wyjściowy	71
korzystanie z pomocy	39, 170	instalacja sterownika przy podłączonej sieci	110	O	
L		instalacja sterownika przy podłączonym kablu USB	95	ogólne ikony	12
Linux		korzystanie z programu SetIP	103	opis diody LED stanu	65
drukowanie	171	popularne problemy związane z komputerami Mac	205	P	
instalacja sterownika przy podłączonej sieci	111	przeinstalowanie sterownika przy podłączonym kablu USB	96	panel sterowania	23
instalacja sterownika przy podłączonym kablu USB	97	wymagania systemowe	76	podajnik ręcznyuniwersalny	
korzystanie z programu SetIP	105	materiały eksploatacyjne		korzystanie z nośników specjalnych	33
przeinstalowanie sterownika przy podłączonym kablu USB	98	dostępne materiały eksploatacyjne	43	preferencje drukarki	
typowe problemy w systemie Linux	206	szacowany czas eksploatacji kasety z tonerem	47	Linux	172
unified driver configurator	186	wymiana kasety z tonerem	50	problemy	
właściwości drukarki	172	zamawianie	43	problemy z drukowaniem	192
lokalny				problemy z jakością wydruków	196
instalacja sterownika	25			problemy z podawaniem papieru	190
ponowna instalacja sterownika	26			problemy z zasilaniem	191
				program SetIP	102, 142

przycisk stop 23

R

rozwiązywanie problemów 227

S

samsung printer experience 218

service contact numbers 228

sieć

instalacja sterownika

Linux 111

Mac 110

Windows 106

konfiguracja protokołu IPv6 112

konfiguracja sieci bezprzewodowej 115

program SetIP 102, 103, 105, 142

środowisko instalacji 78

wprowadzenie do programów sieciowych 100

sieć bezprzewodowa

kabel sieciowy 142

specjalne funkcje drukowania 158

stan drukarki

informacje ogólne 184

U

Unix

wymagania systemowe 77

Usługa SyncThru Web Service

informacje ogólne 178

umieszczanie urządzenia

ustawianie wysokości 159

ustawienie ulubione drukowania 38

uzyskiwanie dostępu

narzędzia do zarządzania 225

W

Windows

instalacja sterownika dla systemu Windows 8 przy podłączonej sieci 213

instalacja sterownika dla systemu Windows 8 przy podłączonym kablu USB 211

instalacja sterownika przy podłączonej sieci 106

instalacja sterownika przy podłączonym kablu USB 25, 26

instalacja sterownika przy sieci bezprzewodowej w systemie Windows 8 215

korzystanie z programu SetIP 102, 142
typowe problemy w systemie Windows 204

wymagania systemowe 74

Windows 8

bezprzewodowa

instalacja sterownika 215

kabel USB

instalacja sterownika 211

odinstalowanie sterownika 217

sieć

instalacja sterownika 213

widok z przodu 21

widok z tyłu 22

Z

zakleszczenie

usuwanie papieru 62

wskazówki dotyczące unikania zakleszczeń papieru 61

zasobnik

dostosowywanie szerokości i długości 29

zmiana rozmiaru zasobnika 29

znak wodny

edycja 166

tworzenie	166
usuwanie	166