

Krüger&Matz

HIGH OUTPUT MICRO SHELF SYSTEM
DIGITAL CD-RADIO-CLOCK HI-FI
WITH WALL MOUNTING CAPABILITY

KM7089

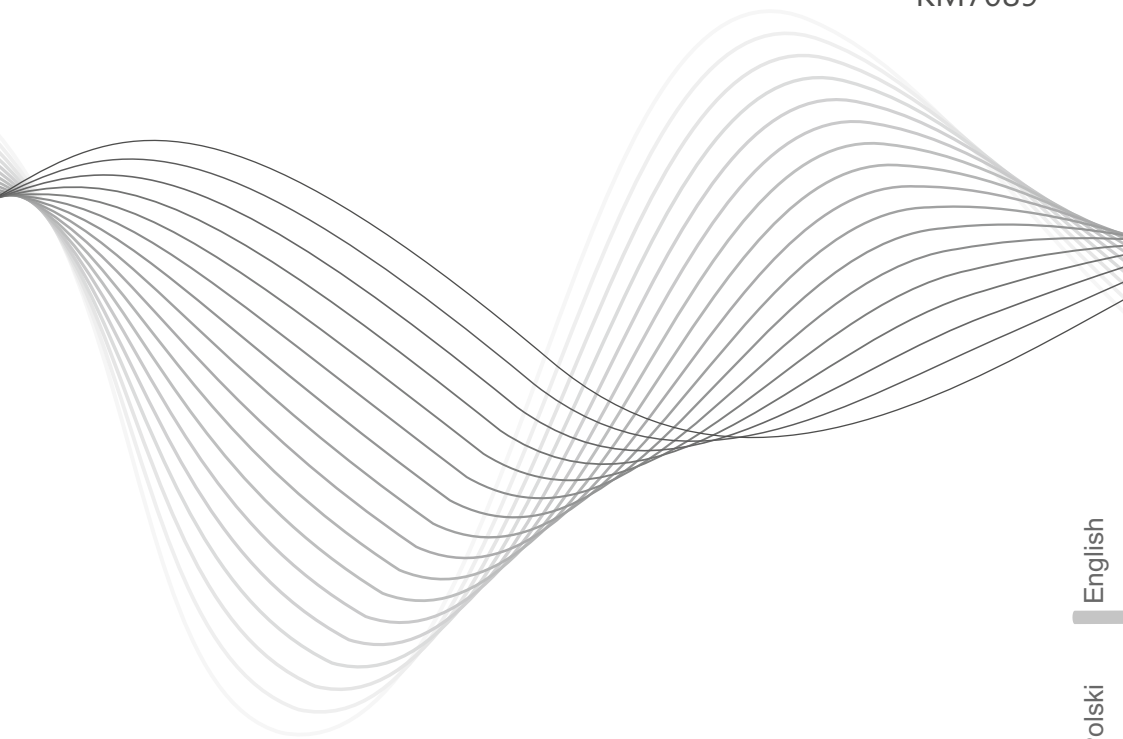

Owner's Manual
Instrukcja Obsługi
Instructiuni De Utilizare
Bedienungsanleitung

English

Polski

Română

Deutsch



The lightning flash and arrowhead within the triangle is a warning sign alerting you of "dangerous voltage" inside the product.

CAUTION
RISK OF ELECTRIC SHOCK
DO NOT OPEN

WARNING: To reduce the risk of electric shock, do not remove cover (or back). No user - serviceable parts inside. Refer servicing to qualified service personnel.



The exclamation point within the triangle is a warning sign alerting you of important instructions accompanying the product.

WARNING: TO REDUCE THE RISK OF FIRE OR ELECTRIC SHOCK, DO NOT EXPOSE THIS APPLIANCE TO DRIPPING OR SPLASHING LIQUIDS.

NOTE: CAUTION SYMBOLS ARE PRINTED ON THE REAR OF UNIT. PLEASE REFER TO INSTRUCTION MANUAL.



CAUTION
DO NOT EXPOSE TO DRIPPING OR SPLASHING LIQUIDS!

CAUTION: THE PRECAUTIONS SHOULD BE TAKEN SO THAT THE AC PLUG MUST MATCH THE SLOT IN RECEPTACLE "WALL SOCKET".

CAUTION: INVISIBLE LASER RADIATION WHEN OPEN AND INTERLOCKS DEFEATED. AVOID EXPOSURE TO BEAM.



CLASS 1 LASER PRODUCT

QUICK START

1. CONNECT THE SPEAKERS & TABLE STANDS
2. PLUG AC-CORD INTO WALL SOCKET & UNWRAP THE FM-ANTENNA WIRE

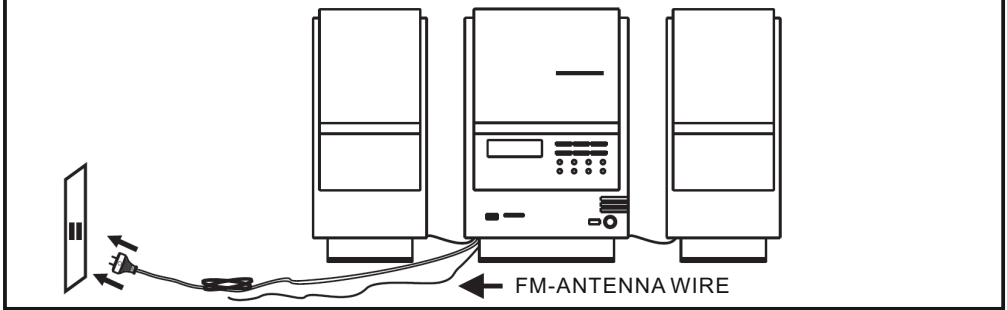

3. PRESS "ON/STANDBY" KEY  SWITCH "ON" THE UNIT.



4. TO LISTEN TO CD-PLAYER
 - PRESS "FUNCTION" KEY REPEATEDLY UNTIL "CD" IS DISPLAYED
 - PRESS "OPEN/CLOSE" KEY
 - INSERT A DISC (CD-AUDIO or CD-MP3)
 - PRESS "PLAY" KEY TO START PLAYING CD
 - ADJUST VOLUME (VOL+) or (VOL-)

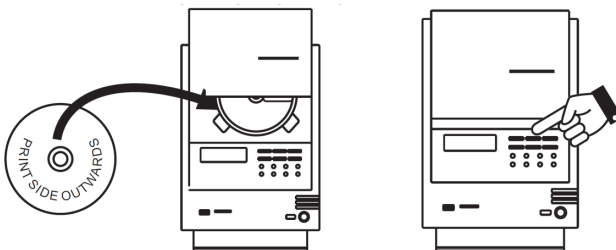

(CONTINUED)

(CONTINUED)



5. TO LISTEN TO RADIO

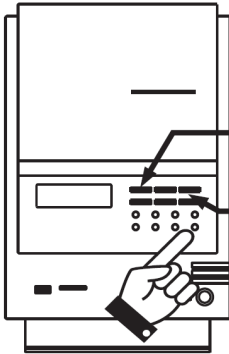

PRESS "BACK" TO TUNE DOWN

PRESS "NEXT" TO TUNE UP

- PRESS "FUNCTION" KEY REPEATEDLY UNTIL "FM" IS DISPLAYED.
- PRESS & RELEASE NEXT TO TUNE RADIO FREQUENCY UP (1-STEP).
- PRESS & RELEASE BACK TO TUNE RADIO FREQUENCY DOWN (1-STEP).
- "PRESS & HOLD" NEXT (2 SECS.) TO SCAN UP (TO SEEK NEXT STATION).
- "PRESS & HOLD" BACK (2 SECS.) TO SCAN DOWN (TO SEEK PREV. STATION).



6. PRESS "ON/STANDBY" KEY TO "OFF" THE UNIT ("STANDBY MODE").



LOCATION OF CONTROLS

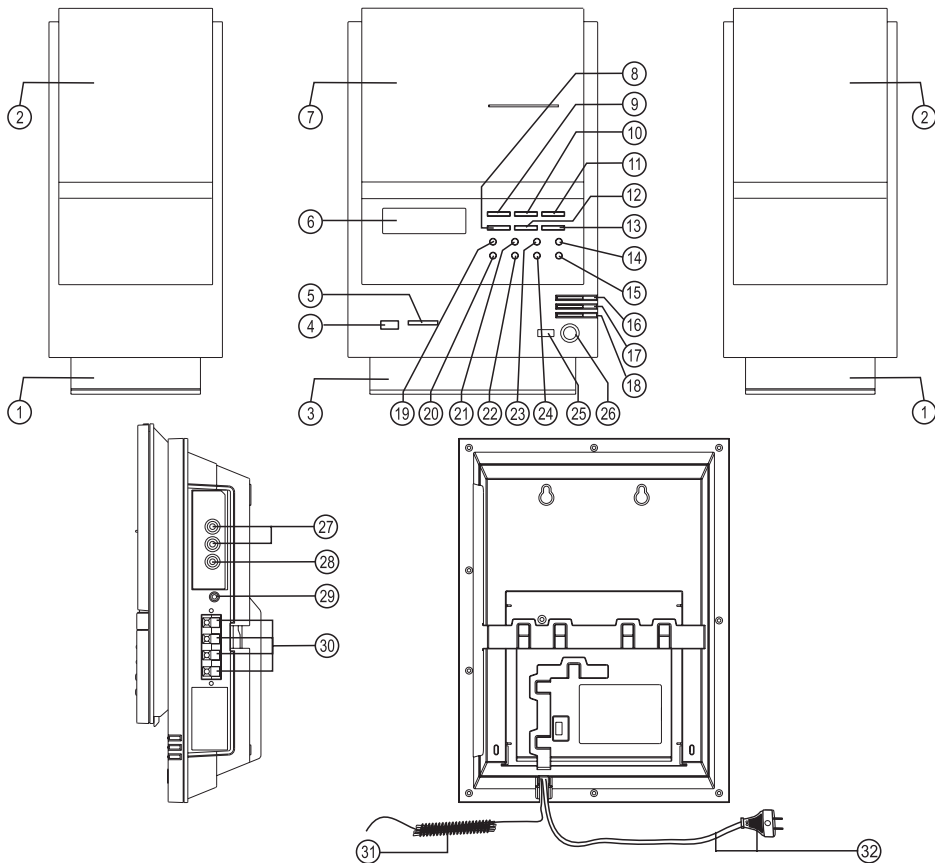

- | | |
|----------------------------------------------------------------------------------------------------------------------------------------------------------------------------------------------------------------------------------------------------------------------------------------------------------------------------------------------------------------------------------------------------------------------------------------------------------------------------------------------------------------------------------------------------------------------------------------------------------------------------|---------------------------------------------------------------------------------------------------------------------------------------------------------------------------------------------------------------------------------------------------------------------------------------------------------------------------------------------------------------------------------------------------------------------------------------------------------------------------------------------------------------------------------------------------------------------------------------------------------------------|
| <ul style="list-style-type: none"> 1. STANDS (FOR SPEAKERS) 2. SPEAKERS (LEFT & RIGHT) 3. DESK STAND (FOR MAIN UNIT) 4. USB SOCKET 5. SD-CARD SOCKET 6. CD/ CLOCK/ RADIO DIGITAL MULTIFUNCTION DISPLAY 7. CD DOOR (MOTORIZED) 8. CD PROGRAM/ CLOCK ADJUST KEY 9. CD BACK/ TUNE-DOWN KEY 10. CD PLAY/ PAUSE KEY 11. CD NEXT/ TUNE-UP KEY 12. CD STOP KEY 13. FM MODE / PLAY MODE KEY 14. FUNCTION KEY 15. MUTE KEY 16. VOLUME UP KEY 17. VOLUME DOWN KEY | <ul style="list-style-type: none"> 18. OPEN/ CLOSE KEY 19. TIMER KEY 20. SLEEP KEY 21. EQ (EQUALIZER) KEY 22. SNOOZE KEY 23. MEM (+) / FOLDER + KEY 24. MEM (-) / FOLDER - KEY 25. REMOTE CONTROL SENSOR 26. ON/ STANDBY KEY 27. AUDIO LINE IN SOCKET [AUX] (LEFT & RIGHT) 28. SUBWOOFER OUTPUT 29. HEADPHONE JACK 30. SPEAKER-OUT SOCKET (LEFT & RIGHT) 31. FM-ANTENNA WIRE 32. BACK UP BATTERY COMPARTMENT (BEHIND THE UNIT) 33. AC-CORD & PLUG |
|----------------------------------------------------------------------------------------------------------------------------------------------------------------------------------------------------------------------------------------------------------------------------------------------------------------------------------------------------------------------------------------------------------------------------------------------------------------------------------------------------------------------------------------------------------------------------------------------------------------------------|---------------------------------------------------------------------------------------------------------------------------------------------------------------------------------------------------------------------------------------------------------------------------------------------------------------------------------------------------------------------------------------------------------------------------------------------------------------------------------------------------------------------------------------------------------------------------------------------------------------------|

REMOTE CONTROL

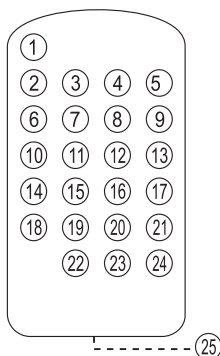

- | | |
|------------------------|----------------------------|
| 1. ON/ STANDBY KEY | 14. FUNCTION: AUX KEY |
| 2. FUNCTION: CD KEY | 15. MUTE KEY |
| 3. BACK/ TUNE - KEY | 16. EQ KEY |
| 4. PLAY/ PAUSE KEY | 17. VOLUME + KEY |
| 5. NEXT/ TUNE + KEY | 18. FUNCTION: TUNER KEY |
| 6. FUNCTION: USB KEY | 19. PROG./ CLOCKADJ. KEY |
| 7. MEM.-/ FOLDER - KEY | 20. FM MODE/ PLAY MODE KEY |
| 8. STOP KEY | 21. VOLUME - KEY |
| 9. MEM.+/ FOLDER + KEY | 22. ALARM KEY |
| 10. FUNCTION: CARD KEY | 23. SLEEP KEY |
| 11. -10 KEY | 24. SNOOZE KEY |
| 12. +10 KEY | 25. BATTERY COMPARTMENT |
| 13. OPEN/ CLOSE KEY | |

POWER SUPPLY

- THIS SET WORKS ON NORMAL HOUSEHOLD AC-POWER.
- MAKE SURE THE SET VOLTAGE OF THE UNIT MATCHES YOUR LOCAL VOLTAGE.
- INSERT THE PLUG OF THE AC-CORD INTO A WALL OUTLET WITH AC-POWER.
- PRESS THE ON/ STANDBY KEY TO SWITCH "ON" THE UNIT.

IMPORTANT : HOW TO TELL IF POWER IS "ON" ?
WHEN THE POWER IS "ON" THE ENTIRE DIGITAL DISPLAY WILL BE LIT UP WITH A "BLUE" BACK-LIGHT. THIS INDICATES THE HI-FI IS SWITCHED "ON".

- THIS UNIT IS DESIGNED TO OPERATE WITHOUT EVER BEING TOTALLY POWERED "OFF". IT WILL EITHER BE "ON" OR "STANDBY MODE".
- IN STANDBY MODE, THE BLUE BACK-LIGHT OF THE DIGITAL DISPLAY WILL BE SWITCHED OFF BUT THE DISPLAY WILL SHOW THE CURRENT TIME (CLOCK FUNCTION).
- WHEN IN STANDBY MODE, YOU CAN USE THE POWER SWITCH (ON REMOTE CONTROL OR ON FRONT PANEL OF THE MAIN UNIT) TO SWITCH "ON" THE UNIT.
- TO CONSERVE ELECTRICITY, PLEASE SWITCH THE UNIT TO "STANDBY MODE" WHEN NOT LISTENING TO RADIO OR CD MUSIC.

INTELLIGENT POWER SAVING SYSTEM

- THIS SET HAS A BUILT-IN POWER SAVING SYSTEM WHICH WILL AUTOMATICALLY PUT THE SET INTO A "STANDBY MODE" TO REDUCE POWER CONSUMPTION WHEN IT DETECTS THAT THE SET IS NOT IN USE.
- THIS AUTOMATIC SWITCHING TO "STANDBY MODE" WILL HAPPEN APPROXIMATELY 10-15 MINUTES AFTER THE FOLLOWING CIRCUMSTANCES:
 - (A) "CD" MODE: CD PLAYBACK HAS STOPPED (eg. AT THE END OF A DISC).
 - (B) "AUX" MODE: NO INPUT SIGNAL IS DETECTED AT THE AUX INPUT JACK.
 - (C) "USB" MODE: USB PLAYBACK HAS STOPPED.
 - (D) "CARD" MODE: SD CARD PLAYBACK HAS STOPPED.
- TO RE-ACTIVATE THE UNIT AFTER IT HAS AUTOMATICALLY SWITCHED TO "STANDBY MODE", SIMPLY PRESS THE "ON/ STANDBY" KEY TO SWITCH THE UNIT ON.

PREPARATION OF REMOTE CONTROL

- REMOVE (GENTLY PULL OUT) THE PLASTIC "TAB" FROM THE BATTERY COMPARTMENT AT THE REAR OF THE REMOTE CONTROL.
- TEST THE REMOTE CONTROL BY PRESSING THE  (ON/ STANDBY) KEY TO CHECK THAT THE UNIT SWITCHES ON PROPERLY USING THE REMOTE CONTROL.

CONNECTION OF SPEAKER BOXES

- UNWRAP THE SPEAKER-CORDS OF BOTH SPEAKER-BOXES.
- PLEASE NOTICE THAT EACH SPEAKERS CORD CONSISTS OF 2 WIRES, ONE IS "CLEAR" AND ONE HAS A BLACK LINE.
- INSERT THE "CLEAR" WIRE OF THE LEFT SPEAKER-BOX INTO THE "RED" (+) SPEAKER CONNECTOR BESIDE THE MAIN-UNIT, WHICH HAS THE "L" INDICATION (NEXT TO THE SPEAKER-CONNECTOR).
- INSERT THE "BLACK" WIRE OF THE LEFT SPEAKER-BOX INTO THE "BLACK" (-) SPEAKER CONNECTOR BESIDE THE MAIN-UNIT, WHICH HAS THE "L" INDICATION (NEXT TO THE SPEAKER-CONNECTOR).
- REPEAT THE ABOVE 2 STEPS FOR THE "RIGHT" SPEAKER BOX, BUT THIS TIME, INSERTING THEM INTO THE RED & BLACK CONNECTORS WHICH HAVE THE "R" INDICATION.
- WHEN INSERTING EACH WIRE INTO A CONNECTOR, PRESS DOWNWARDS ON THE CONNECTOR'S PLASTIC KNOB (RED OR BLACK PART) & PUSH THE EXPOSED METAL END OF THE WIRE ALL THE WAY INTO THE HOLE ABOVE THIS KNOB.
- PLACE THE SPEAKER BOXES AS FAR APART AS POSSIBLE FOR BEST SOUND EFFECT.

DIGITAL CLOCK FUNCTION

HOW TO SET CORRECT TIME:

- THE SET HAS A BUILT-IN DIGITAL CLOCK, WHICH IS DISPLAYED IN 2 SITUATIONS:
 - (1) WHEN THE SET IS IN "STANDBY MODE". (THE DISPLAY WILL AUTOMATICALLY ALWAYS SHOW THE CURRENT TIME). IN THIS SITUATION THE BLUE BACKLIGHT IS NORMALLY DIMMED (TO SAVE ELECTRICITY) BUT YOU CAN SWITCH ON THE BLUE DISPLAY LIGHT BY PRESSING ANY KEY, (ON THE SET OR REMOTE CONTROL) EXCEPT THE "ON/ STANDBY" KEY. THIS WILL ACTIVATE THE BLUE LIGHT FOR APPROXIMATELY 10 SECONDS.
 - (2) WHEN THE SET IS IN "ON MODE" (THE BLUE LIGHT OF THE DISPLAY IS "BRIGHTER" IN THIS MODE, TO INDICATE THAT THE SET IS POWERED "ON"). IN THIS SITUATION THE LCD DISPLAY NORMALLY DOES NOT AUTOMATICALLY SHOW THE CURRENT TIME. BUT YOU CAN PRESS & HOLD THE "PROG./ CLOCK ADJ" KEY FOR 2 SECONDS AT ANY TIME TO SEE THE CURRENT TIME. EACH TIME YOU PRESS & HOLD THE „PROG./ CLOCK ADJ" KEY FOR 2 SECONDS THE CURRENT TIME WILL BE DISPLAYED ON THE LCD SCREEN FOR 5 SECONDS

SWITCH UNIT TO "STAND-BY" MODE (DISPLAY LIGHT = DIMMED)



PRESS & HOLD „PROG./CLOCK ADJ" FOR 3 SECONDS
DISPLAY SHOWS 12 HOUR OR 24 HOUR (FLASHING)



PRESS „NEXT" OR „BACK" TO SELECT 12-HOUR OR 24-HOUR CLOCK DISPLAY SYSTEM & PRESS „PROG./CLOCK ADJ" TO CONFIRM YOUR SELECTION



PRESS „NEXT” OR „BACK” REPEATEDLY TO SET THE CORRECT HOUR IN THE DISPLAY & PRESS „PROG./CLOCK ADJ” TO CONFIRM



PRESS „NEXT” OR „BACK” REPEATEDLY TO SET THE CORRECT MINUTE IN THE DISPLAY & PRESS „PROG./CLOCK ADJ” TO CONFIRM



CORRECT TIME IS NOW SET & WILL BE SHOWN IN THE DISPLAY!

ALARM FUNCTION

- THIS SET HAS A TIMER FUNCTION TO ENABLE YOU TO PROGRAM THE UNIT TO AUTOMATICALLY SWITCH “ON” AT PRESET TIMES. THIS IS USEFUL AS A MORNING ALARM CLOCK :

HOW TO SET ALARM

SWITCH UNIT TO “STAND-BY” MODE (DISPLAY LIGHT = DIMMED)

1. PRESS AND HOLD „ALARM” KEY. THE „ALARM” SYMBOL APPEARS IN THE DISPLAY
2. PRESS NEXT OR BACK TO ADJUST THE HOUR OF THE DESIRED "ON" TIME AND THEN PRESS „ALARM” KEY TO CONFIRM.
3. PRESS NEXT OR BACK TO ADJUST THE MINUTES OF THE DESIRED "ON" TIME AND THEN „ALARM” TO CONFIRM.
4. NOW THE DISPLAY WILL INDICATE THE "WAKE UP MODE" (RADIO/ CD/ USB/ CARD/ BUZZ). PRESS NEXT TO CHOOSE THE DESIRED MODE & PRESS „ALARM” TO CONFIRM.
5. THE DISPLAY THEN SHOWS THE "WAKE UP VOLUME LEVEL" (LOUDNESS). PRESS BACK OR NEXT TO DECREASE OR INCREASE THE VOLUME LEVEL TO BE USED FOR THE MUSIC TO BE PLAYED WHEN THE TIMER SWITCHES ON THE UNIT AT THE PRE-SET TIME.
6. PRESS „ALARM” TO CONFIRM.
7. FINALLY THE UNIT WILL RETURN TO THE NORMAL DISPLAY, EXCEPT THAT THE „ALARM” SYMBOL WILL BE SHOWN, TO INDICATE THAT YOU HAVE PROGRAMMED A ON ALARM SETTING.
8. IN CASE YOU WISH TO DISABLE THE TIMER, PRESS THE „ALARM” KEY ONCE, & THE „ALARM” SYMBOL WILL DISAPPEARS.
9. THE ALARM WAKE UP TIMER WILL AUTOMATICALLY TUNE OFF AFTER AROUND AN HOUR.
10. AT ANY TIME DURING ALARM WAKE UP, SIMPLY PRESS THE „STANDBY” KEY TO STOP ALARM.

(NOTE : THE AUTOMATIC ON TIMER WILL SWITCH ON THE UNIT AS IF YOU HAVE MANUALLY PRESSED THE “ON/ OFF” KEY. IF YOU HAVE SELECTED "WAKE TO RADIO", THE EXACT PRESET RADIO BAND & STATION WILL BECOME ACTIVATED WHEN POWER SWITCHES ON).

AUTOMATIC POWER OFF SLEEP FUNCTION

- THIS SET HAS A SPECIAL SLEEP TIMER FUNCTION WHICH CAN AUTOMATICALLY SWITCH OFF THE UNIT. THIS IS USEFUL FOR SLEEPING TO MUSIC AT NIGHT.

- AT ANY TIME WHILE THE UNIT IS OPERATING (CD PLAYER OR RADIO), PRESS „SLEEP” KEY REPEATEDLY TO CHOOSE THE AUTOMATIC POWER OFF TIME.



(*OFF MEANS SLEEP TIMER IS DEACTIVATED)

SNOOZE FUNCTION

- WHENEVER THE ALARM COMES ON, IT CAN BE TEMPORARILY SUSPENDED FOR A SHORT PERIOD OF 10 MINUTES, BY PRESSING THE "SNOOZE" KEY ONCE.
- THE ALARM WILL THEN AUTOMATICALLY COME ON AGAIN AFTER THE 10 MINUTES "SNOOZE" PERIOD HAS ENDED.
- THE PROCEDURE CAN BE REPEATED FOR APPROXIMATELY AN HOUR.

ELECTRONIC VOLUME CONTROL

- THIS UNIT USES AN ELECTRONIC VOLUME CONTROL (PUSH BUTTON TYPE).
- TO INCREASE OR DECREASE THE LOUDNESS OF UNIT, PRESS THE VOLUME UP (VOL +) OR VOLUME DOWN (VOL -) KEYS RESPECTIVELY.
- RELEASE THE KEY WHEN VOLUME LEVEL IS AT THE DESIRED LOUDNESS.
- SOMETIMES, ESPECIALLY DURING LISTENING TO THE RADIO, YOU MAY NOTICE A "CLICK-CLICK-CLICK" (REPEATING) SOUND WHEN YOU ARE INCREASING OR DECREASING THE VOLUME. THIS IS A NORMAL CONDITION & THE SOUND WILL DISAPPEAR WHEN YOU RELEASE THE VOLUME KEY (WHEN YOU REACH THE DESIRED VOLUME LEVEL).

MUSIC EQUALIZER

- PRESS „EQ" KEY REPEATEDLY TO CHOOSE THE DESIRED SOUND EFFECT ACCORDING TO THE MUSIC YOU ARE LISTENING TO :

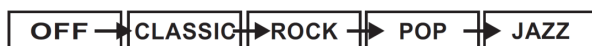

OPERATION OF RADIO

- PRESS THE "ON/STANDBY" KEY ONCE TO SWITCH ON THE UNIT.
- PRESS THE KEY REPEATEDLY (OR "TUNER" KEY ON REMOTE CONTROL) UNTIL THE DISPLAY SHOWS "FM".
- TO IMPROVE FM-RADIO RECEPTION, FULLY EXTEND THE FM-ANTENNA WIRE AND ADJUST IT'S POSITION.
- ANYTIME IN FM STATIONS, USE THE "FM MODE" KEY TO SELECT THE DESIRED MODE (FM MONO/STEREO). IN SOME CASES, WHERE RECEPTION IS POOR, IT MAY BE ADVISABLE TO SELECT "MONO" MODE, TO IMPROVE CLARITY OF THE RADIO SIGNAL.

MANUAL FREQUENCY ADJUSTMENT (SCAN MODE)

- PRESS (AND IMMEDIATELY RELEASE) THE „NEXT" KEY OR „BACK" KEY TO "SCAN" (MANUALLY ADJUST) THE RADIO FREQUENCY "UP" OR "DOWN" BY 1-STEP AT A TIME.
- THE RADIO DIGITAL DISPLAY WILL INDICATE THE EXACT FREQUENCY AT EACH STEP'S POSITION.
- WHEN A DESIRED FREQUENCY OR STATION IS REACHED. IT CAN BE SAVED INTO ONE OF THE "MEMORY" POSITIONS. (SEE "RADIO MEMORY" SECTION).

RADIO MEMORY (STATION PRESET MEMORY STORAGE)

- AT ANY TIME, THE CURRENTLY DISPLAYED STATION OR FREQUENCY CAN BE STORED INTO ONE OF THE MEMORY POSITION.
- PRESS „PROG./CLOCK ADJ.“ KEY ONCE.
- PRESS „MEM+/FOLDER -“ OR „MEM-/FOLDER-“ TO SELECT DESIRED MEMORY POSITION. (THERE ARE 10 MEMORY POSITIONS FOR AM BAND & 30 MEMORY POSITIONS FOR FM BAND).
- PRESS „PROG./CLOCK ADJ.“ KEY ONCE TO SAVE THE SELECTED STATION INTO THE SELECTED MEMORY POSITION.
- TO RECALL ANY SAVED MEMORY, SIMPLY PRESS „MEM+/FOLDER -“ OR „MEM-/FOLDER-“, THE SAVED RADIO-BAND WILL BE RECALLED.
- TO CLEAR THE MEMORY OF ANY POSITION, SIMPLY SAVE A NEW STATION TO THE SAME MEMORY POSITION.

INSERTION AND REMOVAL OF DISCS

PRESS THE "FUNCTION" KEY REPEATEDLY UNTIL THE DISPLAY SHOWS "CD". PRESS THE OPEN/ CLOSE KEY TO OPEN THE CD-DOOR. CAREFULLY PLACE A COMPACT DISC (CD OR MP3 DISC) ONTO THE CENTER SPINDLE WITH THE LABEL SIDE (PRINTED SIDE OF DISC) FACING OUTWARDS (TOWARDS YOU). PRESS THE "OPEN/ CLOSE" BUTTON TO AUTOMATICALLY CLOSE THE CD-DOOR. THE CD-DISPLAY WILL SHOW THE TOTAL NUMBER OF TRACKS ON THE DISC AFTER A FEW SECONDS. THE CD IS NOW READY TO BE PLAYED. TO REMOVE A DISC, PRESS THE OPEN/ CLOSE KEY. THE DOOR WILL OPEN UPWARDS ALLOWING THE REMOVAL OF THE CD INSIDE.





IMPORTANT: MOTORIZED AUTOMATIC CD-DOOR - OPERATION AND PRECAUTIONS

- THIS UNIT HAS A MOTORIZED (MOTOR OPERATED) AUTOMATIC CD-DOOR.
- PLEASE NEVER TRY TO OPEN OR CLOSE THE DOOR MANUALLY (BY HAND)
- ALWAYS USE THE CD OPEN / CLOSE KEY
- WHEN OPENING, THE DOOR WILL SWING UPWARDS AND STOP AUTOMATICALLY WHEN IT IS FULLY OPEN. NEVER APPLY PRESSURE ON THE DOOR TO OPEN THE DOOR FASTER OR BEYOND ITS LIMIT.
- IF THERE IS ANY OBSTRUCTION WHEN OPENING THE DOOR (IF SOMETHING IS BLOCKING THE DOOR AND PREVENTING IT FROM OPENING) THE DOOR WILL AUTOMATICALLY STOP AND REVERSE DIRECTION (CLOSE) AFTER 4-5 SECONDS TO PREVENT DAMAGE TO THE CD-DOOR AND MOTOR.



NORMAL CD OPERATION

- PRESS "ON/STANDBAY" KEY TO SWITCH ON THE UNIT.
- PRESS THE "FUNCTION" KEY REPEATEDLY UNTIL THE DISPLAY SHOWS "CD"
- PRESS THE "OPEN/ CLOSE" KEY & INSERT A CD AS DESCRIBED.
- THE DISK WILL AUTOMATICALLY START SPINNING & THE FIRST SONG (TRACK) WILL BEGIN PLAYING. THE DISPLAY WILL INDICATE THE CURRENT TRACK NO.
- AT ANY ANYTIME DURING PLAYBACK, PRESS THE „PLAY/PAUSE“ KEY TO PAUSE OPERATION OF THE UNIT. PRESS „PLAY/PAUSE“ KEY TO RESUME OPERATION AT THE SAME TRACK & POSITION.
- AT ANYTIME DURING PLAYBACK, PRESS THE „STOP“ KEY TO STOP OPERATION OF THE SET. THIS WILL RESET THE SET TO THE FIRST TRACK (IF YOU PRESS PLAY AFTER STOP, THE FIRST TRACK WILL ALWAYS START PLAYING).
- AT ANYTIME DURING PLAYBACK, PRESS AND RELEASE THE „NEXT“ OR „BACK“ KEYS TO SKIP FORWARD OR BACKWARDS BY ONE TRACK, AS DESIRED.
- ANY ANYTIME DURING PLAYBACK, PRESS AND HOLD THE „NEXT“ OR „BACK“ KEYS TO FAST-FORWARD (CUE) OR FAST-REVERSE (REVIEW) THE SPECIFIC TRACK, WHICH IS CURRENTLY PLAYING.

PROGRAMMING THE CD-PLAYER

- THE CD PLAYER CAN BE PROGRAMMED TO PLAY ANY SEQUENCE OF UPTO 20 TRACKS FOR REGULAR CD-AUDIO DISCS & 99 TRACK FOR MP3, AS DESIRED.
- ALWAYS PRESS THE STOP  KNOB BEFORE STARTING THE PROGRAMMING.
- PRESS THE PROGRAM KNOB, THE DISPLAY WILL SHOW A MEMORY SYMBOL AND THE DISPLAY WILL SHOW "P01", TO INDICATE THAT THE SET IS NOW IN "MEMORY PROGRAMMING MODE", AT MEMORY POSITION NO. 1.
- PRESS THE NEXT/BACK KNOBS  OR  TO SELECT THE TRACK (SONG) NUMBER YOU WISH TO BE STORED IN THE FIRST MEMORY (PROGRAM) POSITION, AND PRESS THE PROGRAM KNOB TO CONFIRM YOUR SELECTION.
- WHEN YOU PRESS PROGRAM KNOB THE DISPLAY WILL ADVANCE TO THE NEXT MEMORY POSITION NUMBER (EG. " " FOR 2ND POSITION).
- REPEAT THE PREVIOUS 2 STEPS, EACH TIME SELECTING ANY TRACK NUMBER OF YOUR CHOICE TO BE STORED IN THE SUCCESSIVE MEMORY (PROGRAM) POSITIONS.
- AFTER EACH TRACK NUMBER, REMEMBER TO PRESS THE PROGRAM KNOB.
- AFTER A MAXIMUM SONGS (OR LESS) HAVE BEEN SELECTED AS DESCRIBED ABOVE, PRESS THE PROGRAM KNOB.
- ALSO, THE „MEMORY" SYMBOL WILL REMAIN "ON" TO INDICATE THAT YOU HAVE SAVED A PROGRAM-MEMORY (SEQUENCE).
- PRESSING PLAY  WILL NOW PLAY BACK THE "SAVED SEQUENCE" IN THE PROGRAM MEMORY.
- PRESSING NEXT/ BLACK WILL MOVE TO THE NEXT OR PREVIOUS SONG IN THE SAVED SEQUENCE.
- TO CLEAR (CANCEL) THE ENTIRE PROGRAM WHICH IS STORED IN THE MEMORY, SIMPLY PRESS "STOP" , OR SWITCH "OFF" THE SET.

HOW TO PLAY CD-MP3 DISCS

- PRESS "ON/ STANDBY" KEY TO SWITCH ON THE UNIT.
- PRESS THE "FUNCTION" LEY REPEATEDLY UNTIL THE DISPLAY SHOW "CD".
- INSERT AN MP3 CD INTO THE PLAYER AND CLOSE THE CD DOOR.
- THE DISK WILL SPIN AND PERFORM A FULL CHECK OF THE DISC TO COUNT THE TOTAL NUMBER OF SONGS. THEN PLAYBACK OF THE FIRST SONG (TRACK) WILL BEGIN AND THE DISPLAY WILL INDICATE THE CURRENT TRACK NO: (001).
- IF YOUR DISC HAS "FOLDER" THE DISPLAY WILL SHOW THE FOLDER NUMBER (eg. F01, etc..) EVERY 5 SECONDS.
- AT ANY TIME DURING PLAYBACK, PRESS AND RELEASE  OR  TO SKIP BACKWARDS OR FORWARDS BY ONE TRACK.
- MP3 DISCS OFTEN HAVE SEVERAL "FOLDER" (SUB-DIRECTORIES) WHICH CONTAIN GROUPS OF SONGS.
- IF YOUR MP3-CD HAS FOLDER, YOU CAN SELECT THE FOLDER TO PLAYBACK BY PRESSING THE „FOLDER +" OR „FOLDER -" BUTTON.
- EACH TIME YOU PRESS THE „FOLDER +" OR „FOLDER -" BUTTON, THE PLAYER JUMPS TO THE FIRST SONG IN THE NEXT FOLDER. (THE DISPLAY WILL ALTERNATE BETWEEN THE SONG NUMBER & THE FOLDER NUMBER EVERY 5 SECONDS). (NOTE: THE "FOLDER" FUNCTION ONLY WORKS ON MP3-DISCS WHICH HAVE FOLDERS.

USB-DRIVE & SD-CARD MP3 PLAYBACK

- THIS UNIT IS EQUIPPED WITH A USB SOCKET WHICH CAN ACCEPT AND PLAY MP3 FILES STORED ON STANDARD USB FLASH DRIVES (ALSO KNOWN AS "PEN DRIVES") WHICH ARE FOR MEMORY STORAGE. (COMPATIBLE WITH USB VERSION 1.1 & 2.0).
- THIS UNIT ALSO HAS A BUILT-IN SD-CARD SOCKET WHICH CAN ACCEPT AND PLAY MP3 FILES STORED ON STANDARD "SD" TYPE FLASH MEMORY CARDS (OF MAXIMUM CAPACITY = 16 GB) WHICH ARE COMMONLY AVAILABLE.
- TO UTILIZE THIS FACILITY, FIRST INSERT EITHER A USB-DRIVE OR A SD-CARD INTO THE CORRECT SLOT (PORT)
- PRESS THE FUNCTION KEY REPEATEDLY UNTIL THE DISPLAY SHOWS "CARD" OR "USB".
- THE DISPLAY WILL INDICATE FOR A MOMENT THE NUMBER OF MP3 SONGS, AND ALSO THE NUMBER OF FOLDERS ON THE DEVICE THEN AUTOMATICALLY START PLAYBACK OF THE FIRST SONG.
- PRESS THE "MEM./ FOLDER +" OR "MEM./ FOLDER -" KEY REPEATEDLY TO SELECT THE DESIRED FOLDER NUMBER.
- PRESS „NEXT" OR „BACK" TO SKIP FORWARD OR BACKWARDS TO SELECT THE DESIRED MP3 FILE IN THE SELECTED FOLDER.
- PRESS „PLAY/PAUSE" TO START PLAY BACK OF THE SELECTED SONG.
- THIS UNIT ALSO HAS A BUILT-IN SD-CARD SOCKET WHICH CAN ACCEPT AND PLAY MP3 FILES STORED ON STANDARD "SD" TYPE FLASH MEMORY CARDS (OF MAXIMUM CAPACITY = 16 GB) WHICH ARE COMMONLY AVAILABLE.
- ALL FUNCTIONS FOR USB-DRIVE & SD-CARD MP3 PLAYBACK ARE EXACTLY THE SAME AS IN CD-MP3 MODE (AS PREVIOUSLY DESCRIBED).

NOTE:

ALTHOUGH THIS PRODUCT IS FULLY COMPATIBLE WITH USB 1.1 & 2.0 STANDARDS, A SMALL PERCENTAGE (ABOUT 5%) OF USB FLASH DRIVES MIGHT NOT BE READABLE, DUE TO THOSE USB-DRIVE MANUFACTURERS NON-COMPLIANCE WITH THE FULL (OFFICIAL) USB 1.1 / 2.0 STANDARDS.

THE READING TIME FOR A USB-DRIVE OR SD-CARD VARIES DEPENDING ON THE SPEED OF THE MEMORY DEVICE AND THE NUMBER OF SONGS AND FOLDERS. IN SOME CASES THE READING TIME MAY BE AS LONG AS 60 SECONDS.

IMPORTANT:

ALWAYS SWITCH OFF THE UNIT OR CHANGE MODE TO "CD" OR "RADIO" BEFORE REMOVING A USB FLASH DRIVE OR SD-CARD, TO PREVENT DAMAGE TO YOUR USB DEVICE OR MEMORY CARD.

THIS UNIT DOES NOT SUPPORT USB-MP3 PLAYER, DUE TO THEIR INHERENT LACK OF SOFTWARE COMPATIBILITY. ONLY USB "PEN DRIVES" (FLASH MEMORY USB DRIVES) CAN BE USED, FOR MP3 PLAYBACK.

IMPORTANT POINT

PLEASE DO NOT USE A USB EXTENSION CABLE TO CONNECT YOUR USB FLASH DRIVE TO THE USB PORT OF THIS UNIT. SUCH CABLES CAN PICK UP ADDITIONAL INTERFERENCE WHICH CAN CORRUPT THE DATA FLOW, PREVENTING NORMAL OPERATION AND USAGE OF THE USB PORT. ALWAYS CONNECT YOUR USB FLASH DRIVE DIRECTLY TO THE USB PORT WITHOUT ANY USB EXTENSION CABLES.

NOTE

THIS UNIT SUPPORTS UP TO MAXIMUM MEMORY SIZE OF 16GB USB FLASH DRIVE & SD CARD.

REPEAT PLAYBACK FUNCTION

- AT ANYTIME DURING PLAYBACK:

- PRESS „PALY MODE" KEY (ON REMOTE CONTROL) REPEATEDLY TO SELECT



= TO REPEAT THE CURRENT TRACK



ALL = TO REPEAT ALL TRACK (FULL CD)



FOLDER = TO REPEAT ALL SONGS FROM CURRENTLY SELECTED ALBUM (DIRECTORY)



= TO PLAY SONGS IN A RANDOM ORDER (SHUFFLE)

USING THE AUDIO LINE IN CONNECTION (AUX-INPUT)

- YOU CAN CONNECT THE AUDIO OUTPUT OF AN EXTERNAL DEVICE SUCH AS A MP3 PLAYER TO THIS UNIT, TO LISTEN TO THE SOUND OF THAT DEVICE THROUGH THE HIGH QUALITY AMPLIFIER OF THIS MUSIC SYSTEM.

- TO CONNECT THE EXTERNAL DEVICE PLEASE USE A STANDARD RCA CABLE TO CONNECT THE "AUDIO LINE-OUT" OF THE DEVICE (LEFT AND RIGHT CHANNELS) TO THE "AUX LINE-IN" RCA JACKS (LEFT & RIGHT) ON THE REAR PANEL OF THIS UNIT.

- SWITCH THE FUNCTION "AUX" USING THE „FUNCTION" KEY.

- SWITCH ON THE POWER OF THE MAIN UNIT AND THE EXTERNAL DEVICE (eg. MP3-PLAYER).

- START PLAYBACK OF THE EXTERNAL DEVICE AND ADJUST THE VOLUME CONTROL OF THE MAIN UNIT TO THE DESIRED LEVEL.

- REMEMBER TO SWITCH OFF THE POWER OF THE MUSIC SYSTEM (MAIN UNIT) WHEN YOU ARE FINISHED USING THE EXTERNAL DEVICE.

CONNECTING AN EXTERNAL POWERED SUBWOOFER (NOT INCLUDED)

- THIS UNIT HAS A BUILT IN SUBWOOFER CONNECTION WHICH CAN BE CONNECTED TO ANY STANDARD POWERED SUBWOOFER.

- BY CONNECTING TO A POWERED SUBWOOFER, THE LOW FREQUENCY (BASS SOUND) CAN BE STRONGLY ENHANCED TO PROVIDE A MUCH RICHER AND DEEPER SOUND TO YOUR MUSIC.

- TO USE THIS FACILITY, SIMPLY CONNECT ANY STANDARD POWERED SUBWOOFER (EASILY AVAILABLE FROM MOST MUSIC EQUIPMENT SHOPS) USING THE RCA JACK ON THE REAR PANEL OF THE MAIN UNIT.

- SWITCH ON THE POWERED SUBWOOFER.

- PLAY ANY MUSIC SOURCE (CD or RADIO or AUX) AS USUAL.

- PLEASE NOTE THAT THE SPEAKERS SHOULD BE CONNECTED AS USUAL TO THE MAIN UNIT, WHEN USING A SUBWOOFER.

- PLEASE NOTE THAT "PASSIVE" (NON-POWERED) SUBWOOFERS WILL NOT WORK WITH THIS UNIT.

MUTE FUNCTION

- THIS SET HAS A MUTE FUNCTION TO ENABLE YOU TO TURN OFF THE VOLUME TEMPORARILY.

- PRESS THE „MUTE" KEY ONCE, THE VOLUME WILL TURN OFF.

- TO RESUME THE SOUND, SIMPLY PRESS THE „MUTE" KEY AGAIN.

SPECIFICATIONS

AC-POWER SUPPLY : AC100- 230V ~ , 50/60 Hz
AC-POWER CONSUMPTION :32W
SPEAKER : 4" x 2 WOOFER + 1½" X 2 TWEETER
SPEAKER CAPACITY POWER :36W (18W x 2)
AMPLIFIER MAXIMUM POWER : 12W MAX (10W RMS)
FREQUENCY: FM 87.5 - 108 MHz

REMOVE THE APPARATUS SHOULD NOT BE EXPOSED TO DRIPPING OR SPLASHING AND NO OBJECTS FILLED WITH LIQUIDS SHOULD BE PLACED ON THE APPARATUS.

THE MARKING AND RATING LABEL IS LOCATED AT REAR ENCLOSURE OF THE APPARATUS.

THE MAINS PLUG IS USED AS THE DISCONNECT DEVICE AND IT SHALL REMAIN READILY OPERABLE. TO BE COMPLETELY DISCONNECTED THE POWER INPUT, THE MAINS PLUG OF THE APPARATUS SHALL BE DISCONNECTED FROM THE MAINS COMPLETELY. THE MAINS PLUG SHOULD NOT BE OBSTRUCTED OR SHOULD BE EASILY ACCESSED DURING INTENDED USE.

UNDER THE INFLUENCE OF ELECTROSTATIC PHENOMENON, THE PRODUCT MAY MALFUNCTION AND USER TO POWER RESET.

SYSTEM SET UP PROCEDURE

- INCLUDED 1 PC STAND FOR THE MAIN UNIT
- INCLUDED 2 PCS STAND FOR THE SPEAKERS

FIXING THE BASE TO THE MAIN UNIT:

1. PLACE THE STAND UNDER THE MAIN UNIT OR SPEAKERS

2. SLIDE THE STAND UPWARD (SEE DIAGRAM BELOW).

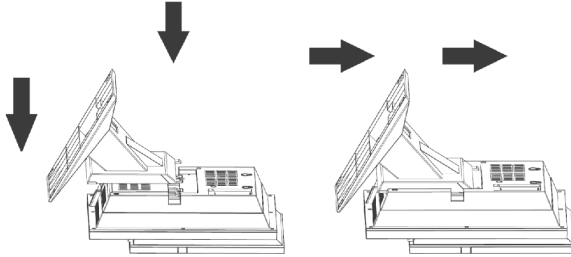

3. STOP WHEN THE INDICATOR MARK ON THE STAND IS ALIGNED WITH THE LOCK SYMBOL ON THE REAR CABINET.
 (TO RELEASE THE STAND FROM THE MAIN UNIT OR SPEAKERS, SLIDE THE STAND DOWNWARDS (OPPOSITE DIRECTION) UNTIL IT BECOMES RELEASED.

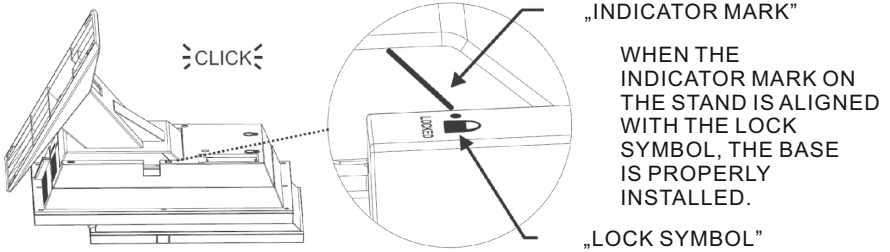

English

Correct Disposal of This Product

This marking shown on the product or its literature, indicates that it should not be disposed with other household wastes at the end of its working life. To prevent possible harm to the environment or human health from uncontrolled waste disposal, please separate this from other types of wastes and recycle it responsibly to promote the sustainable reuse of material resources. Household users should contact either the retailer where they purchased this product, or their local government office, for details of where and how they can take this item for environmentally safe recycling. Business users should contact their supplier and check the terms and conditions of the purchase contract. This product should not be mixed with other commercial wastes for disposal.



Subject to correction and technical modification.



Znak błyskawicy w trójkącie ostrzega przez niebezpiecznym napięciem wewnątrz urządzenia.

CAUTION

RISK OF ELECTRIC SHOCK
DO NOT OPEN

UWAGA: Aby zmniejszyć ryzyko porażenia prądem elektrycznym nie należy zdejmować obudowy urządzenia. Wszelkie naprawy urządzenia należy powierzyć wykwalifikowanemu serwisowi.



Znak wykrzyknika w trójkącie informuje o ważnych instrukcjach dołączonych do produktu.

OSTRZEŻENIE: ABY ZMNIJSZYĆ RYZYKO POŻARU LUB PORAŻENIA PRĄDEM NALEŻY UWAŻAĆ ABY URZĄDZENIE NIE ZOSTAŁO ZALANE PŁYNEM.

UWAGA: SYMBOLE OSTRZEGAWCZE UMIESZCZONE SĄ NA TYLNEJ OBUDOWIE URZĄDZENIA. PRZECZYTAJ DOKŁADNIE INSTRUKCJĘ OBSŁUGI.



UWAGA
UNIKAJ ZALANIA URZĄDZENIA PŁYNEM!

UWAGA: WTYCZKA ZASILANIA MUSI DOKŁADNIE PASOWAĆ DO GNIAZDA ZASILAJĄCEGO.

UWAGA: BEZPOŚREDNIE DZIAŁANIE LASERA URZĄDZENIA NA LUDZKIE OKO JEST SZKODLIWE. ZAWSZE UŻYWAJ URZĄDZENIA ZGODNIE Z INSTRUKCJĄ OBSŁUGI.



KLASA 1 LASERA

URUCHOMIENIE URZĄDZENIA

1. ZAMONTUJ WSPORNIKI DO GŁOŚNIKÓW
2. PODŁĄCZ WTYCZKĘ DO GNIAZDKA ZASILANIA I ROZCIĄGNIJ PRZEWÓD ANTENY FM

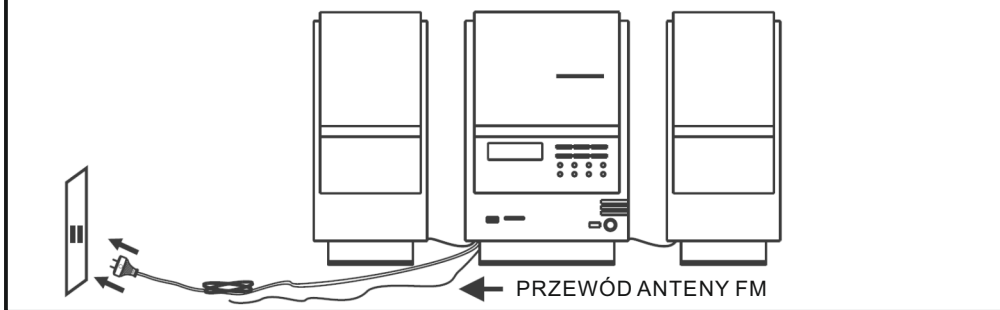

3. NACIŚNIJ PRZYCIISK "ON/STANDBY"  ABY WŁĄCZYĆ URZĄDZENIE



4. ODTWARZANIE PŁYT CD
 - NACIŚNIJ PRZYCIISK „FUNCTION” WIELOKROTNIENIE ABY WYBRAĆ TRYB „CD”
 - NACIŚNIJ PRZYCIISK "OPEN/CLOSE"
 - WŁÓŻ PŁYTĘ (CD-AUDIO LUB CD-MP3)
 - NACIŚNIJ PRZYCIISK "PLAY" ABY ROZPOCZĄĆ ODTWARZANIE
 - DOSTOSUJ POZIOM DŹWIĘKU ZA POMOCĄ PRZYCIŚKÓW (VOL+) / (VOL-)

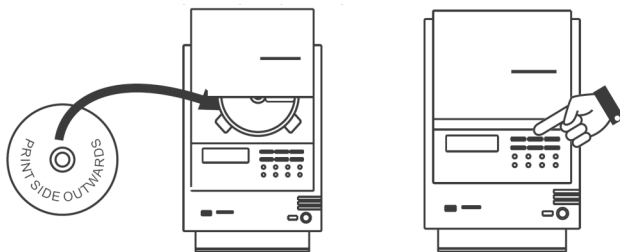

(KONTYNUACJA)

(KONTYNUACJA)

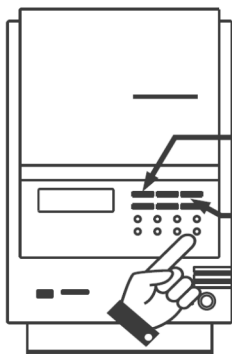
**5. SŁUCHANIE RADIA**

NACIŚNIJ "BACK" ABY ZMIENIĆ ZAKRES W DÓŁ

NACIŚNIJ "NEXT" ABY ZMIENIĆ ZAKRES W GÓRĘ

- NACIŚNIJ WIELOKROTNI PRZYCISK "FUNCTION" ABY PRZEŁĄCZYĆ SIĘ W TRYB RADIA FM
- NACIŚNIJ PRZYCISK "TUNER" ABY PRZEŁĄCZYĆ SIĘ NA ZAKRES RADIA „FM”
- NACIŚNIJ PRZYCISK „NEXT” ABY ZWIĘKSZYĆ ODBIERANĄ CZĘSTOTLIWOŚĆ O 1
- NACIŚNIJ PRZYCISK „BACK” ABY ZMNIJSZYĆ ODBIERANĄ CZĘSTOTLIWOŚĆ O 1
- NACIŚNIJ I PRZYTRZYMAJ PRZYCISK „NEXT” ABY WYSZUKAĆ NASTĘPNĄ STACJĘ
- NACIŚNIJ I PRZYTRZYMAJ PRZYCISK „BACK” ABY WYSZUKAĆ POPRZEDNIĄ STACJĘ

**6. NACIŚNIJ PRZYCISK "ON/STANDBY"  ABY WYŁĄCZYĆ URZĄDZENIE**

ROZMIESZCZENIE PRZYCISKÓW

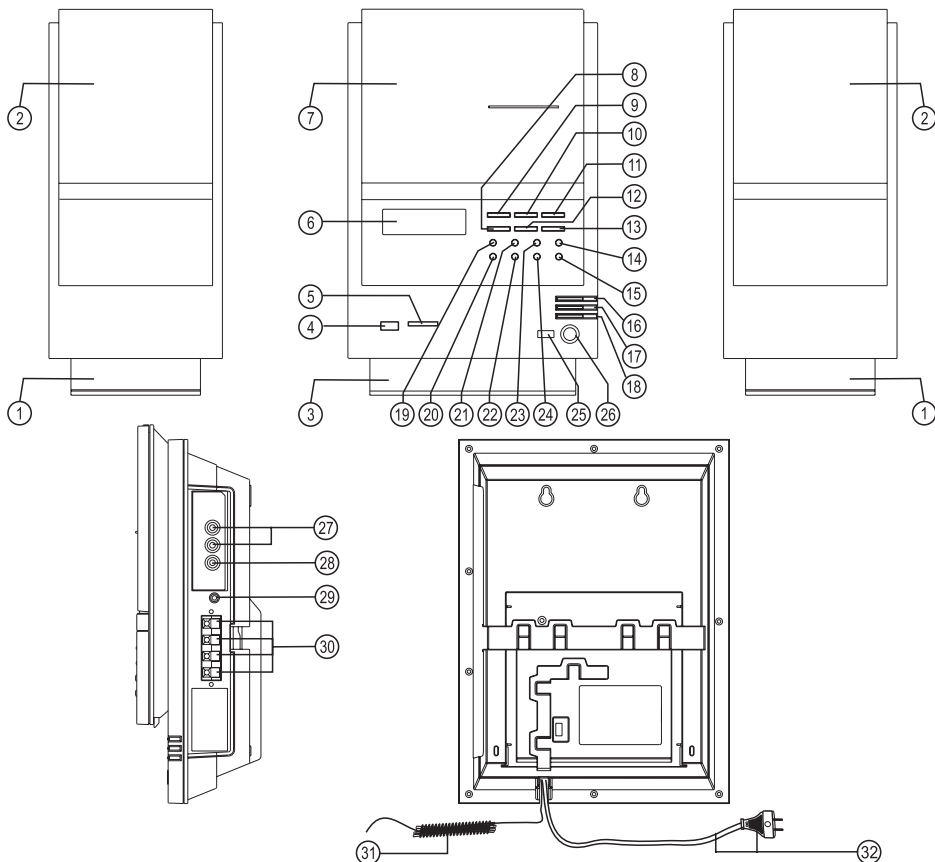

1. PODSTAWA GŁOŚNIKA
2. GŁOŚNIK
3. PODSTAWA JEDNOSTKI GŁÓWNEJ
4. GNIAZDO USB
5. CZYTNIK KART SD
6. WYŚWIETLACZ
7. ODTWARZACZ PŁYTKI CD
8. PRZYCISK PROGRAM / USTAWIENIA ZEGARA
9. PRZYCISK BACK/STROJENIE W DÓŁ
10. PRZYCISK PLAY/ PAUZA
11. PRZYCISK NEXT
12. PRZYCISK STOP
13. PRZYCISK FM MODE / PLAY
14. PRZYCISK FUNCTION
15. PRZYCISK MUTE
16. GŁOŚNOŚĆ +
17. GŁOŚNOŚĆ -

18. PRZYCISK OTWÓRZ / ZAMKNIJ
19. PRZYCISK TIMER
20. PRZYCISK SLEEP
21. PRZYCISK EQ (EQUALIZER)
22. PRZYCISK DRZEMKI
23. PRZYCISK MEM (+) / FOLDER +
24. PRZYCISK MEM (-) / FOLDER -
25. SENSOR PILOTA
26. WŁĄCZNIK / STANDBY
27. WEJŚCIE LINIOWE AUDIO [AUX]
28. WYJŚCIE NA SUBWOOFER
29. GNIAZDO SŁUCHAWKOWE
30. WYJŚCIA GŁOŚNIKOWE
31. PRZEWÓD ANTENY FM
32. POJEMNIK BATERII
33. PRZEWÓD ZASILAJĄCY

PILOT ZDALNEGO STEROWANIA

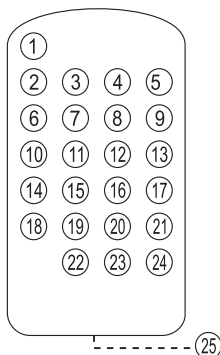

- | | |
|----------------------------------------|--------------------------------------------|
| 1. WŁĄCZNIK | 11. PRZYCISK -10 |
| 2. PRZYCISK TRYB CD | 12. PRZYCISK +10 |
| 3. PRZYCISK BACK /
STROJENIE W DÓŁ | 13. PRZYCISK OPEN/CLOSE |
| 4. PRZYCISK PLAY/PAUZA | 14. PRZYCISK TRYB AUX |
| 5. PRZYCISK NEXT /
STROJENIE W GÓRĘ | 15. PRZYCISK WYCISZENIE |
| 6. PRZYCISK TRYB USB | 16. PRZYCISK EQ |
| 7. PRZYCISK MEM - /
FOLDER - | 17. GŁOŠNOŠĆ + |
| 8. PRZYCISK STOP | 18. PRZYCISK TRYB RADIA |
| 9. PRZYCISK MEM + /
FOLDER + | 19. PRZYCISK PROGRAM /
USTAWIENIA CZASU |
| 10. PRZYCISK TRYB SD
CARD | 20. PRZYCISK FM MODE / PLAY |
| | 21. GŁOŠNOŠĆ - |
| | 22. PRZYCISK ALARM |
| | 23. PRZYCISK SLEEP |
| | 24. PRZYCISK DRZEMKI |
| | 25. GNIAZDO BATERII |

ZASILANIE

- ZESTAW MOŻE BYĆ ZASILANY ZE ZWYCZAJNEGO DOMOWEGO GNIAZDA ZASILANIA.
- UPEWNIJ SIĘ, ŻE NAPIĘCIE W GNIEZDZIE ZASILANIA ODPOWIADA WYMAGANEMU NAPIĘCIU URZĄDZENIA (SPECYFIKACJA).
- PODŁĄCZ WTYCZKĘ DO GNIAZDKA ZASILANIA.
- NACIŚNIJ PRZYCISK "ON/STANDBY" ABY WŁĄCZYĆ URZĄDZENIE.

WAŻNE: JAK SPRAWDZIĆ CZY URZĄDZENIE JEST WŁĄCZONE?
URZĄDZENIE JEST WŁĄCZONE GDY WYŚWIETLACZ ŚWIECI SIĘ NA NIEBIESKO.

- URZĄDZENIE MOŻE PRACOWAĆ W DWÓCH TRYBACH: WŁĄCZONYM LUB W TRYBIE CZUWANIA.
- W TRYBIE CZUWANIA PODŚWIETLENIE WYŚWIETLACZA JEST WYŁĄCZONE I WYŚWIETLANA JEST AKTUALNA GODZINA.
- ABY W TRYBIE CZUWANIA WŁĄCZYĆ URZĄDZENIE NALEŻY NACISNĄĆ PRZYCISK „ON/OFF” (NA PILOCIE LUB NA URZĄDZENIU).
- ABY OSZCZĘDZIĆ ENERGIĘ W PRZYPADKU NIE UŻYWANIA URZĄDZENIA NALEŻY JE PRZEŁĄCZYĆ W TRYB CZUWANIA.

INTELIWENTNY SYSTEM OSZCZĘDZANIA ENERGII

- ZESTAW MA WBUDOWANY SYSTEM OSZCZĘDZANIA ENERGII, KTÓRY PO WYKRYCIU ŻE URZĄDZENIE NIE JEST JUŻ W UŻYCIU AUTOMATYCZNIE PRZEŁĄCZY JE W TRYB CZUWANIA BY ZMNIJSZYĆ ŻUŻYCIE ENERGII
- FUNKCJA OSZCZĘDZANIA ENERGII UAKTYWNI SIĘ PO 10-15 MINUTACH W NASTĘPUJĄCYCH OKOLICZNOŠCIACH.
- (A) TRYB CD: ODTWARZANIE ZOSTAŁO ZATRZYMANE (NP... KONIEC PŁYTY)
- (B) TRYB AUX: BRAK SYGNAŁU WEJŠCIOWEGO W GNIEZDZIE AUX -IN
- (C) TRYB USB: ODTWARZANIE Z PAMIĘCI USB ZOSTAŁO ZATRZYMANE
- (D) TRYB SD CARD: ODTWARZANIE Z Z KART SD ZOSTAŁO ZATRZYMANE
- ABY PONOWNIE AKTYWOWAĆ URZĄDZENIA PO JEGO AUTOMATYCZNIE PRZEŁĄCZONE W "TRYB GOTOWOŠCI", WYSTARCZY NACISNĄĆ PRZYCISK "ON / STANDBY"

PRZYGOTOWANIE PILOTA

- DELIKATNIE WYCIĄGNIJ PLASTIKOWĄ PRZEZROCZYSTĄ ZAŚLEPKĘ Z GNIAZDA BATERII Z TYŁU PILOTA
- PRZEPROWADŹ TEST PILOTA NACISKAJĄC PRZYCISK ON / STANDBY, ABY SPRAWDZIĆ, CZY URZĄDZENIE WŁĄCZA SIĘ POPRAWNIE ZA POMOCĄ PILOTA ZDALNEGO STEROWANIA.

PODŁĄCZENIE GŁOŚNIKÓW

- ROZWIŃ KABLE GŁOŚNIKOWE OBU GŁOŚNIKÓW.
- ZAUWAŻ, ŻE KABEL KAŻDEGO GŁOŚNIKA SKŁADA SIĘ Z DWÓCH PRZEWODÓW: JEDEN BEZ OZNACZEŃ A DRUGI Z CZARNĄ LINIĄ.
- WŁÓŻ PRZEWÓD BEZ OZNACZEŃ LEWEGO GŁOŚNIKA DO CZERWONEGO WYJŚCIA GŁOŚNIKOWEGO (+) OZNACZONEGO LITERĄ „L”.
- WŁÓŻ PRZEWÓD OZNACZONY CZARNĄ LINIĄ LEWEGO GŁOŚNIKA DO CZARNEGO WYJŚCIA GŁOŚNIKOWEGO (-) OZNACZONEGO LITERĄ „L”.
- POWTÓRZ POWYŻSZE 2 KROKI DLA PRAWEGO GŁOŚNIKA, UMIESZCZAJĄC TYM RAZEM PRZEWODY W CZERWONYM I CZARNYM WYJŚCIU OZNACZONYM LITERĄ „R”.
- UMIEŚĆ GŁOŚNIK JAK NAJDALEJ OD SIEBIE, CO POZWOLI NA UZYSKANIE NAJLEPSZEJ JAKOŚCI DŹWIĘKU.

ZEGAR

USTAWIENIE POPRAWNEGO CZASU

- URZĄDZENIE POSIADA WBUDOWANY ZEGAR CYFROWY, KTÓRY JEST WYŚWIETLANY (1) W TRYBIE CZUWANIA W TEJ SYTUACJI NIEBIESKIE PODŚWIETLENIE JEST PRZYCIEMNIONE (W CELU OSZCZĘDZANIA ENERGII ELEKTRYCZNEJ), PO NACIŚNIĘCIU DOWOLNEGO KLAWISZA ZA WYJĄTKIEM "ON / STANDBY" MOŻNA WŁĄCZYĆ PODŚWIETLENIE, KTÓRE BĘDZIE AKTYWNE OK. 10S.
- (2) W TRYBIE „ON” PO NACIŚNIĘCIU I PRZYTRZYMANIU PRZYCISKU „PROG./CLOCK ADJ” (PRZEZ 2 SEKUNDY). PO KAŻDYM NACIŚNIĘCIU I PRZYTRZYMANIU PRZYCISKU "PROG./CLOCK ADJ" PRZEZ 2 SEKUNDY AKTUALNY CZAS BĘDZIE WYŚWIETLANY NA EKRANIE LCD PRZEZ 5 SEKUND.

PRZEŁĄCZ URZĄDZENIE W TRYB CZUWANIA



NACIŚNIJ I PRZYTRZYMAJ (PRZEZ 2 SEKUNDY) PRZYCISK „PROG./CLOCK ADJ”, NA WYŚWIETLACZU ZACZNIE MIGAĆ CZAS W FORMACIE 12 LUB 24 GODZINNYM.



NACIŚNIJ PRZYCISK „NEXT” LUB „BACK” ABY ZMIEŃĆ TRYB WYŚWIETLANIA GODZINY (12 LUB 24 GODZINNY) A NASTĘPNIE NACIŚNIJ „PROG./CLOCK ADJ” ABY POTWIERDZIĆ.





ZA POMOCĄ PRZYCISKÓW „NEXT” / „BACK” USTAW WŁAŚCIWĄ GODZINĘ A NASTĘPNIE NACIŚNIJ „PROGRAM” ABY POTWIERDZIĆ.



ZA POMOCĄ PRZYCISKÓW „NEXT” / „BACK” USTAW WŁAŚCIWĄ MINUTĘ A NASTĘPNIE NACIŚNIJ „PROGRAM” ABY POTWIERDZIĆ.



POPRAWNY CZAS ZOSTAŁ JUŻ USTAWIONY I ZOSTANIE WYŚWIETLONY NA WYŚWIETLACZU!

FUNKCJA ALARM

JAK USTAWIĆ ALARM

PRZEŁĄCZ URZĄDZENIE W TRYB „STAND-BY”

1. NACIŚNIJ I PRZYTRZYMAJ PRZYCISK „ALARM”, NA EKRANIE WYŚWIETLI SIĘ NAPIS „ALARM”
2. NACIŚNIJ „NEXT” LUB „BACK” ABY USTAWIĆ ŻĄDANĄ GODZINĘ, NASTĘPNIE NACIŚNIJ PRZYCISK „ALARM” BY JĄ POTWIERDZIĆ.
3. NACIŚNIJ „NEXT” LUB „BACK” ABY USTAWIĆ ŻĄDANĄ MINUTĘ, NASTĘPNIE NACIŚNIJ PRZYCISK „ALARM” BY JĄ POTWIERDZIĆ.
4. PO ZATWIERDZENIU MINUT NA WYŚWIETLACZU POJAWI SIĘ NAPIS „WAKE UP MODE” NACIŚNIJ „NEXT” ABY WYBRAĆ TRYB (RADIO / CD / USB / CARD / BUZZ) KTÓRY WŁĄCZY SIĘ PO NADEJŚCIU USTAWIONEGO CZASU. NACIŚNIĘCIE PRZYCISKU „ALARM” ZATWIERDZI WYBÓR.
5. W NASTĘPNEJ KOLEJNOŚCI NA WYŚWIETLACZU POJAWI SIĘ NAPIS „WAKE UP VOLUME LEVEL” OZNACZAJĄCY USTAWIENIA POZIOMU GŁOŚNOŚCI ALARMU. NACIŚNIJ PRZYCISK „BACK” LUB „NEXT” ABY ZMNIJSZYĆ LUB ZWIĘKSZYĆ GŁOŚNOŚĆ
6. USTAWIENIA ZATWIERDŹ PRZYCISKIEM „ALARM”
7. URZĄDZENIE POWRÓCI DO NORMALNEGO TRYBU WYŚWIETLANIA, A NA WYŚWIETLACZU URZĄDZENIA POJAWI SIĘ SYMBOL ALARMU WSKAZUJĄCY, ŻE FUNKCJA ALARM JEST AKTYWNA
8. ABY DEZAKTYWOWAĆ FUNKCJĘ ALARM NACIŚNIJ 1 RAZ PRZYCISK „ALARM”, Z EKRANU ZNIKNE SYMBOL ALARMU.
9. JEŻELI ALARM NIE ZOSTANIE WYŁĄCZONY TO PO OKOŁO 1 GODZINIE WYŁĄCZY SIĘ SAM AUTOMATYCZNIE.
10. PODCZAS AKTYWNEGO ALARMU W KAŻDEJ CHWILI NACIŚNIĘCIE PRZYCISKU „STANDBY” SPOWODUJE WYŁĄCZENIE ALARMU.

FUNKCJA SLEEP

- URZĄDZENIE POSIADA FUNKCJĘ „SLEEP”, KTÓRA UMOŻLIWIA AUTOMATYCZNE WYŁĄCZENIE URZĄDZENIA PO DANYM CZASIE. UMOŻLIWIA TO ZASYPIANIE PRZY WŁĄCZONEJ MUZYCE.

- W DOWOLNYM MOMENCIE SŁUCHANIA RADIA LUB ODTWARZANIA PŁYTY CD NACIŚNIJ WIELOKROTNI PRZYCISK „SLEEP” ABY USTAWIĆ ŻĄDANY CZAS, PO JAKIM URZĄDZENIE ZOSTANIE WYŁĄCZONE.



(*OFF OZNACZA, ŻE FUNKCJA JEST WYŁĄCZONA)

FUNKCJA DRZEMKI

- W PRZYPADKU GDY ALARM JEST AKTYWNY MOŻNA GO TYMCZASOWO ZAWIESIĆ NA OKRES 10 MINUT, POPRZEC NACIŚNIĘCIE PRZYCIŚNIKA „SNOOZE”
- ALARM PONOWNIE AKTYWUJE SIĘ POUPŁYWIE 10 MINUTACH OD NACIŚNIĘCIA PRZYCIŚNIKA „SNOOZE”
- PROCEDURA MOŻE BYĆ POWTARZANA PRZEZ OKOŁO GODZINĘ

REGULACJA GŁOŚNOŚCI

- URZĄDZENIE UŻYWA ELEKTRONICZNEJ KONTROLI GŁOŚNOŚCI.
- DO ZWIĘKSZENIA LUB ZMNIEJSZENIA POZIOMU GŁOŚNOŚCI SŁUŻĄ PRZYCIŚNIKI (VOL +) I (VOL -).
- CZASAMI, ZAZWYCZAJ PODCZAS SŁUCHANIA RADIA MOŻNA USŁYSZEĆ „KLIKNIĘCIA” PODCZAS ZMIANY POZIOMU GŁOŚNOŚCI. JEST TO NORMALNA SYTUACJA I NIEPOŻĄDANE DŹWIĘKI ZNIKNĄ PO PUSZCZENIU PRZYCIŚNIKA REGULACJI GŁOŚNOŚCI.

EQUALIZER „EQ”

- NACIŚNIJ PRZYCIŚNIK „EQ” KILKAKROTNIENIE ABY USTAWIĆ ODPOWIEDNIE EFEKTY DŹWIĘKOWE SŁUCHANEJ MUZYKI :



RADIO

- NACIŚNIJ PRZYCIŚNIK "ON/STANDBY" ABY WŁĄCZYĆ URZĄDZENIE.
- WIELOKROTNIENIE NACIŚNIJ PRZYCIŚNIK „FUNCTION” (LUB NA PILOCIE PRZYCIŚNIK „TUNER”) ABY PRZEJŚĆ DO TRYBU RADIA.
- ABY POLEPSZYĆ JAKOŚĆ ODBIORU DLA PASMA FM, ROZWIŃ CAŁKOWICIE KABEL ANTENY I DOSTOSUJ JEGO POZYCJĘ
- UŻYJ PRZYCIŚNIKA "FM MODE" ABY WYBRAĆ ŻĄDANY TRYB (FM MONO/STEREO). W NIEKTÓRYCH PRZYPADKACH, GDY SYGNAŁ JEST SŁABY, MOŻE BYĆ WSKAZANE WYBRANIE TRYBU "MONO", ABY POPRAWIĆ JAKOŚĆ ODBIORU.

RĘCZNE DOSTROJENIE CZĘSTOTLIWOŚCI (SCAN MODE)

- NACIŚNIJ I PUŚĆ PRZYCIŚNIK „NEXT” LUB „BACK” ABY MANUALNIE WYSZUKAĆ CZĘSTOTLIWOŚĆ RADIOWĄ O JEDEN KROK ODPOWIEDNIO W GÓRĘ LUB W DÓŁ.
- NA WYŚWIETLACZU POKAZYWANA JEST AKTUALNIE USTAWIONA CZĘSTOTLIWOŚĆ.
- PO ZNALEZIENIU ŻĄDANEJ STACJI MOŻE ONA ZOSTAĆ ZAPISANA W PAMIĘCI URZĄDZENIA (PATRZ ROZDZIAŁ „PAMIĘĆ RADIA”).

AUTOMATYCZNE DOSTROJENIE CZĘSTOTLIWOŚCI (SEEK MODE)

- NACIŚNIJ I PRZYTRZYMAJ PRZYCIŚNIK „NEXT” LUB „BACK” (PRZEZ 2 SEKUNDY) ABY AUTOMATYCZNIE WYSZUKAĆ CZĘSTOTLIWOŚĆ RADIOWĄ ODPOWIEDNIO W GÓRĘ LUB W DÓŁ.
- NA WYŚWIETLACZU POKAZYWANA JEST AKTUALNIE USTAWIONA CZĘSTOTLIWOŚĆ.
- PO ZNALEZIENIU ŻĄDANEJ STACJI MOŻE ONA ZOSTAĆ ZAPISANA W PAMIĘCI URZĄDZENIA (PATRZ ROZDZIAŁ „PAMIĘĆ RADIA”).

PAMIĘĆ RADIA (ZAPISYWANIE WYSZUKANEJ STACJI)

- W KAŻDYM MOMENCIE AKTUALNIE SŁUCHANA STACJA LUB CZĘSTOTLIWOŚĆ MOŻE ZOSTAĆ ZAPISANA NA DANEJ POZYCJI PAMIĘCI.
- NACIŚNIJ PRZYCIŚK „PROG./CLOCK ADJ”.
- ZA POMOCĄ PRZYCIŚKÓW „MEM-/FOLDER-” LUB „MEM+/FOLDER+” WYBIERZ ŻĄDANĄ POZYCJĘ W PAMIĘCI (30 POZYCJI DLA PASMA FM).
- NACIŚNIJ PRZYCIŚK „PROG./CLOCK ADJ.” ABY ZAPISAĆ STACJĘ NA DANEJ POZYCJI.
- ABY WYBRAĆ ZAPISANĄ STACJĘ, UŻYJ PRZYCIŚKÓW „MEM-/FOLDER-” LUB „MEM+/FOLDER+”.
- ABY USUNĄĆ ZAPISANĄ STACJĘ WYSTARCZY ZAPISAĆ INNĄ STACJĘ NA TEJ SAMEJ POZYCJI PAMIĘCI.

WKŁADANIE I WYJMOWANIE PŁYTY CD

NACIŚNIJ PRZYCIŚK "FUNCTION" WIELOKROTNIE, AŻ NA WYŚWIETLACZU UKAŻE SIĘ TRYB CD. NACIŚNIJ PRZYCIŚK „OPEN/CLOSE” ABY OTWORZYĆ POKRYWĘ NAPĘDU CD. OSTROŻNIE UMIEŚĆ PŁYTĘ KOMPAKTOWĄ (CD LUB MP3) STRONĄ „Z NAPISAMI” DO GÓRY. NACIŚNIJ PONOWNIE PRZYCIŚK "OPEN/CLOSE" ABY ZAMKNAĆ POKRYWĘ NAPĘDU. PO KILKU SEKUNDACH NA WYŚWIETLACZU UKAŻE SIĘ INFORMACJA O LICZBIE UTWORÓW NA WŁOŻONEJ PŁYTCIE. ODTWARZACZ JEST W TYM MOMENCIE GOTOWY DO ODTWARZANIA PŁYTY. ABY WYJĄĆ WŁOŻONĄ PŁYTĘ NACIŚNIJ PRZYCIŚK OPEN/CLOSE.

WAŻNE: ZAWSZE TRZYMAJ PŁYTĘ CD ZA JEJ KRAWĘDZIE. UNIKAJ DOTYKANIA PALCAMI POWIERZCHNI ZAPISU DANYCH. JEŻELI PŁYTA POSIADA ZABRUDZENIA NALEŻY JĄ WYCZYŚCIĆ UŻYWAJĄC ŚRODKÓW PRZEZNACZONYCH SPECJALNIE DO TEGO CELU.

WAŻNE - AUTOMATYCZNY NAPĘD OTWIERANIA I ZAMYKANIA POKRYWY CD - OBSŁUGA I ŚRODKI OSTROŻNOŚCI

- URZĄDZENIE POSIADA NAPĘD OTWIERANIA I ZAMYKANIA POKRYWY CD
- NIGDY NIE PRÓBUJ OTWIERAĆ LUB ZAMYKAĆ POKRYWY CD MANUALNIE (RĘCZNIE)
- ZAWSZE UŻYWAJ DO TEGO CELU PRZYCIŚKU CD OPEN / CLOSE
- POKRYWA CD OTWIERA SIĘ DO GÓRY I ZATRZYMUJE SIĘ AUTOMATYCZNIE PO PEŁNYM OTWARCIU. NIGDY NIE PRÓBUJ POPYCHAĆ I NACINAĆ NA POKRYWĘ W CELU SZYBSZEGO JEJ OTWARCIA.
- JEŻELI PODCZAS OTWIERANIA CD NAPĘD NATRAFI NA PRZESZKODY UNIEMOŻLIWIĄJĄCE JEGO OTWARCIE, TÓ PO 4-5 SEKUNDACH ABY ZAPOBIEC USZKODZENIU POKRYWY I JEJ NAPĘDU AUTOMATYCZNIE ZATRZYMA SIĘ I ZAMKNIĘ POKRYWĘ

ODTWARZANIE CD

- NACIŚNIJ PRZYCIŚK "ON/STANDBY" ABY WŁĄCZYĆ URZĄDZENIE.
- NACIŚNIJ PRZYCIŚK "FUNCTION" WIELOKROTNIE, AŻ NA WYŚWIETLACZU UKAŻE SIĘ TRYB CD.
- NACIŚNIJ PRZYCIŚK "OPEN/ CLOSE" I WŁÓŻ PŁYTĘ DO ODTWARZACZA.
- DYSK AUTOMATYCZNIE ZACZNIĘ WIROWAĆ ODTWARZAJĄC PIERWSZĄ PIOSENKĘ (UTWÓR) ZACZNĄ GRAĆ. NA WYŚWIETLACZU POJAWI SIĘ BIEŻĄCY NR UTWORU.
- NACIŚNIJ PRZYCIŚK „PLAY” ABY URUCHOMIĆ ODTWARZANIE PIERWSZEGO UTWORU. NA WYŚWIETLACZU UKAŻE SIĘ NUMER AKTUALNIE ODTWARZANEGO UTWORU.
- W DOWOLNYM MOMENCIE ODTWARZANIA NACIŚNIJ PRZYCIŚK „PLAY/PAUZA” ABY ZROBIĆ PAUZĘ. PONOWNE NACIŚNIĘCIE PRZYCIŚKU SPOWODUJE POWRÓT DO NORMALNEGO TRYBU ODTWARZANIA.
- W DOWOLNYM MOMENCIE ODTWARZANIA NACIŚNIJ PRZYCIŚK „STOP” ABY ZATRZYMAĆ ODTWARZANIE.
- W DOWOLNYM MOMENCIE ODTWARZANIA NACIŚNIJ PRZYCIŚK „NEXT” LUB „BACK” ABY PRZEJŚĆ DO NASTĘPNEGO/POPZEDNIEGO UTWORU.
- W DOWOLNYM MOMENCIE ODTWARZANIA NACIŚNIJ I PRZYTRZYMAJ PRZYCIŚK „NEXT” LUB „BACK” ABY PRZEWINĄĆ DO PRZODU/TYŁU BIEŻĄCY UTWÓR.

PROGRAMOWANIE ODTWARZANIA

- ODTWARZACZ MOŻNA ZAPROGRAMOWAĆ ABY ODTWARZAŁ UTWORY W OKREŚLONEJ KOLEJNOŚCI (DO 20 UTWORÓW).
- PRZED ROZPOCZĘCIEM PROGRAMOWANIA NACIŚNIJ PRZYCIISK „STOP” ABY ZATRZYMAĆ ODTWARZANIE.
- NACIŚNIJ PRZYCIISK „PROGRAM”, NA WYŚWIETLACZU UKAŻE SIĘ NAPIS „P01” POTWIERDZAJĄCA PRZEJŚCIE DO TRYBU PROGRAMOWANIA DO POZYCJI NR. 1 W PAMIĘCI
- NACIŚNIJ NEXT / BACK I WYBIERZ NUMER UTWÓR KTÓRY CHCESZ BY BYŁ ZAPISANY W PAMIĘCI NA POZYCJI NR 1. NASTĘPNIE NACIŚNIJ PRZYCIISK „PROGRAM” BY ZATWIERDZIĆ WYBÓR I PRZEJŚĆ DALEJ.
- ODTWARZACZ PRZEJDZIE DO POZYCJI NR 2 W PAMIĘCI.
- POWTÓRZ POPRZEDNIE 2 ETAPY PROGRAMOWANIA ODTWARZANIA, ZA KAŻDYM RAZEM WYBIERAJĄC KOLEJNE NUMERY UTWORÓW KTÓRE BĘDĄ ZAPISYWANE NA KOLEJNYCH POZYCJACH W PAMIĘCI.
- PO KAŻDYM WYBORZE UTWORU, PAMIĘTAJ, ABY NACISNAĆ PRZYCIISK „PROGRAM”.
- PO ZAKOŃCZENI WYBIERANIA UTWORÓW DO ZAPISANIA W PAMIĘCI NACIŚNIJ PRZYCIISK „PROGRAM”
- NA WYŚWIETLACZU POZOSTANIE WYŚWIETLONY NAPIS „MEMORY” WSKAZUJĄCY ŻE SEKWENCJA ODTWARZANIA ZOSTAŁA POMYŚLNIE ZAPISANA.
- ABY ODTWORZYĆ TERAZ SEKWENCJĘ UTWORÓW WYSTARCZY NACISNAĆ PRZYCIISK „PLAY”
- NACIŚNIECIE PRZYCIISKU NEXT / BACK SPOWODUJE PRZEJŚCIE DO NASTĘPNEGO LUB POPRZEDNIEGO UTWORU ZAPISANEGO W PAMIĘCI ODTWARZACZA.
- ABY WYKASOWAĆ CAŁY ZAPISANY PROGRAM WYSTARCZY NACISNAĆ PRZYCIISK „STOP” BĄDŹ TEŻ WYŁĄCZYĆ URZĄDZENIE

ODTWARZANIE PŁYT CD-MP3

- NACIŚNIJ PRZYCIISK "ON/STANDBY" ABY WŁĄCZYĆ URZĄDZENIE.
- PRZYCIISKIEM „FUNCTION” PRZEJDŹ DO TRYBU „CD”
- WŁÓŹ PŁYTĘ CD-MP3 DO ODTWARZACZA I ZAMKNIJ POKRYWĘ.
- DYSK ZACZNIE WIROWAĆ, ZLICZAJĄC LICZBĘ UTWORÓW ZAPISANYCH NA PŁYCCIE. PO CZYM URUCHOMIONE ZOSTANIE ODTWARZANIE PIERWSZEGO UTWORU A NA WYŚWIETLACZU UKAŻE SIĘ NUMER UTWORU.
- JEŚLI DYSK ZAWIERA FOLDERY WYŚWIETLACZ CO KAŻDE 5 SEKUND WYŚWIETLI NUMER FOLDERU Z OBECNIE ODTWARZANYM UTWOREM
- W DOWOLNYM MOMENCIE ODTWARZANIA NACIŚNIJ PRZYCIISK „NEXT” LUB „BACK” ABY PRZEJŚĆ DO NASTĘPNEGO/POPZEDNIEGO UTWORU.
- PŁYTY MP3 CZĘSTO POSIADAJĄ KILKANAŚCIE FOLDERÓW ZAWIERAJĄCE GRUPY UTWORÓW.
- NACISKAJĄC PRZYCIISK „FOLDER+” LUB „FOLDER-” MOŻESZ WYBRAĆ KONKRETNY FOLDER DO ODTWARZANIA
- ZA KAŻDYM RAZEM PO NACIŚNIĘCIU PRZYCIISKU „FOLDER+” LUB „FOLDER-” ODTWARZACZ ODTWORZY PIERWSZY UTWÓR Z WYBRANEGO FOLDERU.

ODTWARZANIE UTWORÓW Z PAMIĘCI USB / KARTY PAMIĘCI

- URZĄDZENIE JEST WYPOSAŻONE W PORT USB UMOŻLIWIAJĄCY PODŁĄCZENIE I ODTWARZANIE UTWORÓW MP3 Z PAMIĘCI USB (POTOCZNIE NAZYWANEJ "PEN DRIVE"). URZĄDZENIE KOMPATYBILNE Z WERSJĄ USB 1.1 I 2.0.
- URZĄDZENIE JEST WYPOSAŻONE W CZYTNIK KART SD UMOŻLIWIAJĄCY PODŁĄCZENIE I ODTWARZANIE UTWORÓW MP3 Z KARTY PAMIĘCI SD (MAKSYMALNA POJEMNOŚĆ 16GB).
- UMIEŚĆ PAMIĘĆ USB LUB KARTĘ PAMIĘCI W ODPOWIEDNIM GNIEŹDZIE ZNAJDUJĄCYM SIĘ NA PRZEDNIM PANELU URZĄDZENIA JAK POKAZANO PONIŻEJ:

NACIŚNIJ PRZYCISK "FUNCTION" WIELOKROTNIENIE, AŻ NA WYŚWIETLACZU UKAŻE SIĘ TRYB "CARD" LUB TEŻ „USB”.

- PO KILKU SEKUNDACH NA WYŚWIETLACZU POJAWI SIĘ LICZBA ZAPISANYCH KATALOGÓW I UTWORÓW MP3, PO CZYM ODTWARZACZ AUTOMATYCZNIE URUCHOMI ODTWARZANIE PIERWSZEGO UTWORU.

- ZA POMOCĄ PRZYCISKU „MEM./FOLDER+” LUB „MEM./FOLDER-” WYBIERZ ŻĄDANY ALBUM (FOLDER).

- NACIŚNIJ PRZYCISK „NEXT” LUB „BACK” ABY WYBRAĆ ŻĄDANY PLIK W DANYM FOLDERZE.

- NACIŚNIJ PRZYCISK „PLAY/PAUSE” ABY URUCHOMIĆ ODTWARZANIE.

- WSZYSTKIE FUNKCJE ODTWARZANIA DZIAŁAJĄ TAK SAMO JAK OPISANE WCZEŚNIEJ W ROZDZIALE DOTYCZĄCYM ODTWARZANIA PŁYT CD-MP3.

UWAGA:

POMIMO TEGO, ŻE URZĄDZENIE JEST W PEŁNI KOMPATYBILNE ZE STANDARDAMI USB 1.1 I 2.0, ISTNIEJE NIEWIELKA GRUPA URZĄDZEŃ USB, KTÓRE NIE SĄ W PEŁNI KOMPATYBILNE ZE STANDARDAMI 1.1 I 2.0 I MOGĄ NIE WSPÓŁPRACOWAĆ Z URZĄDZENIEM.

CZAS ODCZYTU Z PAMIĘCI USB LUB KARTY PAMIĘCI JEST ZALEŻNY OD SZYBKOŚCI PODŁĄCZONEGO URZĄDZENIA I ILOŚCI ZAPISANYCH NA NIM DANYCH. W SKRAJNYCH WYPADKACH CZAS TEN MOŻE WYNIĘŚĆ NAWET 60 SEKUND.

WAŻNE

ZAWSZE PRZED WYJĘCIEM PODŁĄCZONEJ PAMIĘCI USB LUB KARTY PAMIĘCI PRZEŁĄCZ TRYB ODTWARZACZA NA „RADIO” LUB „CD”.

URZĄDZENIE TO NIE OBSŁUGUJE STANDARDU USB-MP3, ZE WZGLĘDU NA BRAK ZGODNOŚCI OPROGRAMOWANIA. TYLKO PAMIĘCI USB (PENDRIVE) MOGĄ BYĆ STOSOWANE, DO ODTWARZANIA PLIKÓW MP3

WAŻNE

DO PODŁĄCZENIA PAMIĘCI FLASH USB NIE NALEŻY UŻYWAĆ PRZEDŁUŻACZA USB. KABLE TE MOGĘ POWODOWAĆ DODATKOWE ZAKŁÓCENIA, KTÓRE MOGĄ ZABURZYĆ PRZEPŁYW DANYCH, ZAKŁÓCAJĄC NORMALNE KORZYSTANIE Z PORTU USB.

UWAGA

MAKSYMALNY ROZMIAR PAMIĘCI USB I KART SD OBSŁUGIWANY PRZEZ URZĄDZENIE TO 16 GB

POWTARZANIE ODTWARZANIA

- PODCZAS ODTWARZANIA NACIŚNIJ PRZYCIŚK „PLAY MODE” (NA PILOCIE) WIELOKROTNIE ABY WYBRAĆ:



= ABY USTAWIĆ POWTARZANIE BIEŻĄCEGO UTWORU



= ABY USTAWIĆ POWTARZANIE WSZYSTKICH UTWORÓW



= ABY USTAWIĆ POWTARZANIE WSZYSTKICH UTWORÓW W BIEŻĄCYM ALBUMIE (KATALOGU)



= ABY USTAWIĆ ODTWARZANIE WSZYSTKICH UTWORÓW W KOLEJNOŚCI LOSOWEJ

WEJŚCIE LINIOWE AUX-IN

- DO URZĄDZENIA MOŻNA PODŁĄCZYĆ WYJŚCIE AUDIO ZEWNĘTRZNEGO ODTWARZACZA (NA PRZYKŁAD ODTWARZACZA MP3). UMOŻLIWIA TO ODTWARZANIE MUZYKI Z INNEGO ŹRÓDŁA.

- PODŁĄCZ WYJŚCIE AUDIO ODTWARZACZA ZEWNĘTRZNEGO Z WEJŚCIEM AUX-IN URZĄDZENIA UŻYWAJĄC ODPOWIEDNIEGO KABLA.

- WŁĄCZ URZĄDZENIE ORAZ ODTWARZACZ ZEWNĘTRZNY

- ZA POMOCĄ PRZYCIŚKU „FUNCTION” USTAW TRYB „AUX”.

- URUCHOM ODTWARZANIE (ODTWARZACZ ZEWNĘTRZNY) ORAZ USTAW ŻĄDANY POZIOM GŁOŚNOŚCI NA URZĄDZENIU.

- PRZED ROZŁĄCZENIEM ZESTAWU WYŁĄCZ OBA URZĄDZENIA.

PODŁĄCZENIE ZEWNĘTRZNEGO SUBWOOFERA (NIE DOŁĄCZONY)

- ISTNIEJE MOŻLIWOŚĆ PODŁĄCZENIA ZEWNĘTRZNEGO AKTYWNEGO SUBWOOFERA DO URZĄDZENIA.

- PODŁĄCZENIE ZEWNĘTRZNEGO AKTYWNEGO SUBWOOFERA (Z WZMACNIACZEM)

MOŻE DODATKOWO DOSTARCZYĆ NISKIEGO BRZMIENIA ODTWARZANEJ MUZYKI.

- UŻYWAJĄC ODPOWIEDNIEGO KABLA NALEŻY PODŁĄCZYĆ STANDARDOWY AKTYWNY SUBWOOFER DO WYJŚCIA ZNAJDUJĄCEGO SIĘ NA TYLNYM PANELU URZĄDZENIA.

- WŁĄCZ SUBWOOFER.

- ROZPOCZNIJ ODTWARZANIE MUZYKI Z DOWOLNEGO ŹRÓDŁA (CD, RADIO, ITP.).

UWAGA: SUBWOOFERY PASYWNE (BEZ WZMACNIACZA) NIE DZIAŁAJĄ Z TYM URZĄDZENIEM.

FUNKCJA MUTE (ZCISZANIE)

- ABY WYCISZYĆ URZĄDZENIE NALEŻY NACISNĄĆ PRZYCIŚK „MUTE”

- PONOWNE NACIŚNIĘCIE PRZYCIŚKU „MUTE” PRZYWRÓCI POPRZEDNIE USTAWIENIA DŹWIĘKU.

SPECYFIKACJA

ZASILANIE: AC 100-240V, 50/60 Hz
POBÓR ENERGII: 32W
GŁOŚNIK : 4" x 2 GŁOŚNIK + 1½" X 2 TWEETER
MOC GŁOŚNIKÓW : 36W (18W x 2)
MAKSYMALNA MOC WZMACNIACZA : 12W MAX (10W RMS)
CZĘSTOTLIWOŚĆ FM 87.5 - 108MHz

NIE NALEŻY STAWIAĆ NA URZĄDZENIU (LUB W JEGO POBLIŻU) ŻADNYCH POJEMNIKÓW Z CIECZAMI, KTÓRE MOGŁY BY ZALAĆ URZĄDZENIE I DOPROWADZIĆ DO JEGO USZKODZENIA .

ETYKIETA JEST UMIESZCZONA NA TYLNEJ OBUDOWIE URZĄDZENIA.

WTYCZKA ZASILAJĄCA PEŁNI FUNKCJĘ GŁÓWNEGO WŁĄCZNIKA / WYŁĄCZNIKA URZĄDZENIA I POWINNA BYĆ UMIESZCZONA W ŁATWO DOSTĘPNYM MIEJSCU. CAŁKOWITE ODCIĘCIE ZASILANIA JEST MOŻLIWE WYŁĄCZNIE POPRZEC ODŁĄCZENIE WTYCZKI ZASILAJĄCEJ OD GNIAZDA ZASILANIA.

W PRZYPADKU WYŁADOWAŃ ELEKTROSTATYCZNYCH URZĄDZENIE MOŻE NIE DZIAŁAĆ POPRAWNIE. ZALECANY JEST RESET URZĄDZENIA ABY POWRÓCIĆ DO NORMALNEGO TRYBU PRACY.

PODSTAWKI DO URZĄDZENIA

- 1 PODSTAWKA POD JEDNOSTKĘ CENTRALNĄ
- 2 PODSTAWKI POD GŁOŚNIKI

PRZYMOCOWANIE PODSTAWKI:

1. UMIEŚĆ PODSTAWKĘ NA TYLNEJ CZĘŚCI JEDNOSTKI CENTRALNEJ LUB GŁOŚNIKA.

2. PRZESUŃ PODSTAWKĘ W GÓRĘ (SPÓJRZ NA RYSUNEK PONIŻEJ).

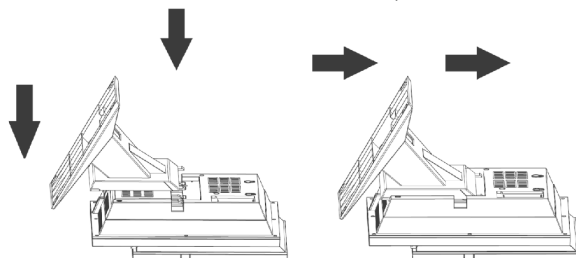

3. PRZESUŃ PODSTAWKĘ DO MOMENTU AŻ WSKAŹNIK DOJDZIE DO SYMBOLU KŁÓDKI NA OBUDOWIE.
(ABY ZDJAĆ PODSTAWKĘ NALEŻY PRZESUNĄĆ JĄ W KIERUNKU PRZECIWNYM AŻ DO JEJ KOMPLETNEGO ZWOLNIENIA).

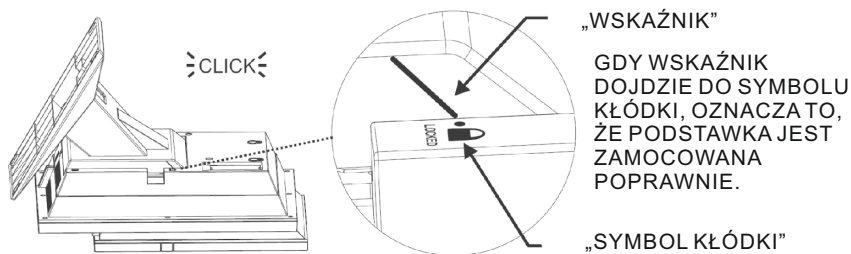

Prawidłowe usuwanie produktu

- Nie wyrzucaj urządzeń elektrycznych razem z innymi odpadami komunalnymi. Użyj oddzielnych punktów zbiórki odpadów.
- W celu uzyskania informacji na temat miejsca i sposobu bezpiecznego dla środowiska recyklingu tego produktu użytkownicy w gospodarstwach domowych powinni skontaktować się z punktem sprzedaży detalicznej, w którym dokonali zakupu produkt, lub z organem władz lokalnych.
- Opakowanie może być poddane recyklingowi.
- Gospodarstwo domowe pełni istotną rolę w przyczynianiu się do ponownego użycia i odzysku, w tym recyklingu, zużytego sprzętu elektrycznego. Przestrzeganie zasad selektywnej zbiórki sprzętu ma zapewnić właściwy poziom zdrowia ludzkiego i ochrony środowiska naturalnego.



Uwaga: Specyfikacja może ulec zmianie bez wcześniejszego powiadomienia.



Simbolul de mai sus avertizeaza utilizatorul cu privire la prezenta unor tensiuni periculoase.

CAUTION

RISK OF ELECTRIC SHOCK
DO NOT OPEN

AVERTISMENT: Pentru a reduce riscul unui soc electric nu indepartati capacul (partea din spate). In interior nu se gasesc componente utile. Consultati personalul calificat cu privire la intretinere.



Simbolul de mai sus va avertizeaza in ceea ce priveste instructiunile ce insotesc produsul.

AVERTISMENT: PENTRU A REDUCE RISCUL UNUI INCENDIU SAU A UNUI SOC ELECTRIC, FERITI DISPOZITIVUL DE UMEZEALA.

NOTA: SIMBOLURILE DE AVERTIZARE SUNT IMPRIMATE PE SPATELE APARATULUI. CONSULTATI MANUALUL.



ATENTIE
FERITI DE UMEZEALA!

ATENTIE: Verificati compatibilitatea tensiunii de alimentare si a prizei de alimentare conform specificatiilor din manual.

ATENTIE: Radiatii laser invizibile cand aparatul este deschis. Evitati expunerea la iradiieri.



PRODUS LASER CLASA 1

PORNIRE RAPIDA

1. CONECTATI DIFUZOARELE SI SUPTURILE DE MASA
2. CONECTATI CABLUL AC LA PRIZA DE PERETE SI DESFACETI CABLUL ANTENEI-FM.

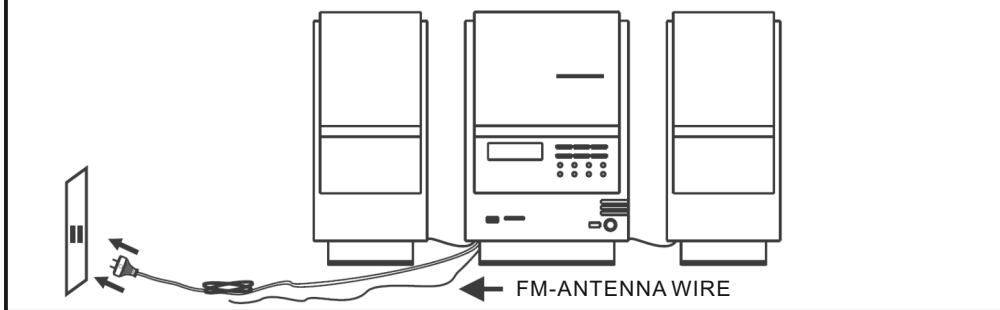

3. APASATI TASTA "PORNIRE/STANDBY"  PENTRU A "PORNII" APARATUL.



4. PENTRU A ASCULTA CD-PLAYER-UL
 - APASATI TASTA "FUNCTIE" IN MOD REPETAT PANA CAND PE AFISAJ APARE MESAJUL CD
 - APASATI TASTA "DESCHIDERE/INCHIDERE"
 - INTRODUCETI UN DISC (CD-AUDIO SAU CD-MP3)
 - APASATI TASTA "REDARE" PENTRU A PORNII REDAREA CD-ULUI
 - REGLATI VOLUMUL (VOL+) SAU (VOL-)

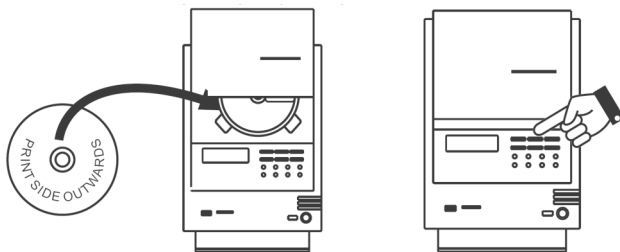



5. RADIO

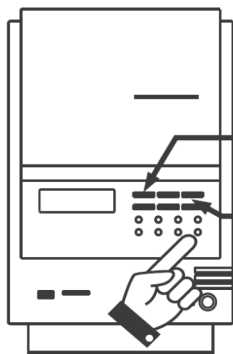

PRESS "BACK" TO TUNE DOWN

PRESS "NEXT" TO TUNE UP

- APASATI TASTA "FUNCȚIE" IN MOD REPETAT PANA CAND "FM" VA FI AFISAT.
- APASATI SI ELIBERATI TASTA NEXT PENTRU A REGLA FRECVENTA RADIO (CU 1 PAS)
- APASATI SI ELIBERATI TASTA BACK PENTRU A REGLA FRECVENTA RADIO IN JOS (CU 1 PAS)
- "APASATI SI TINETI APASAT" BUTONUL NEXT (2 SEC.) PENTRU A SCANA IN SENS CRESCATOR (PENTRU A CAUTA URMATORUL POST RADIO)
- "APASATI SI TINETI APASAT" BUTONUL BACK (2 SEC.) PENTRU A SCANA IN SENS DESCRESCATOR (PENTRU A CAUTA POSTUL RADIO ANTERIOR).



6. Apasati tasta "PORNIRE/STANDBY"  pentru a "opri" aparatul ("MODUL STANDBY").



LOCATIA COMENZILOR

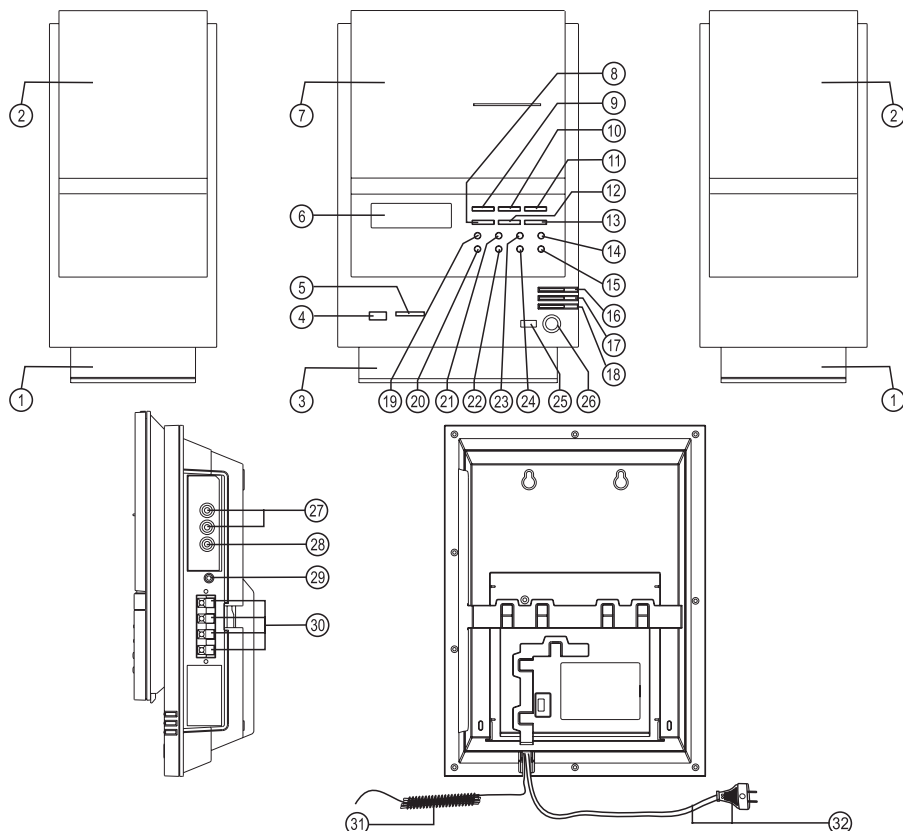

1. SUPTOR (PENTRU DIFUZOARE)
2. DIFUZOARE (STANGA & DREAPTA)
3. SUPTOR MASA (PENTRU UNITATEA CENTRALA)
4. SOCLU USB
5. SOCLU CARD SD
6. AFISAJ FUNCTII MULTIPLE CD/CEAS/RADIO DIGITAL
7. INTRARE CD (MOTORIZATA)
8. TASTA PROGRAMARE CD/ TASTA REGLARE CEAS
9. DERULARE INAPOI CD/ TASTA REGLARE IN JOS
10. REDARE CD/TASTA PAUZA
11. CD-UL URMATOR/TASTA REGLARE
12. TASTA OPRIRE CD
13. TASTA MOD FM/TASTA MOD REDARE
14. TASTA FUNCTIE
15. TASTA SILENTIOS
16. TASTA MARIRE VOLUM
17. TASTA MICSORARE VOLUM
18. TASTA DESCHIDERE/INCHIDERE
19. TASTA CRONOMETRU
20. TASTA SLEEP
21. Tasta EQ (EGALIZATOR)
22. Tasta SNOOZE
23. TASTA MEM (+)/DIRECTOR +
24. TASTA MEM (-)/DIRECTOR -
25. SENZOR TELECOMANDA
26. Tasta PORNIRE/STANDBY
27. SOCLU INTRARE AUDIO [AUX] (STANGA & DREAPTA)
28. IESIRE SUBWOOFER
29. MUFA CASTI
30. MUFA IESIRE DIFUZOR (STANGA & DREAPTA)
31. CABLU ANTENA FM
32. COMPARTIMENT BATERIE DE REZERVA (IN SPATELE APARATULUI)
33. CABLUL AC & PLUG

TELECOMANDA

ASEZAREA BUTOANELOR

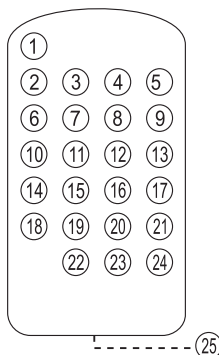

- | | |
|--------------------------|--------------------------|
| 1. BUTON PORNIT/STANDBY | 14. FUNCTIE: TASTA AUX |
| 2. FUNCTIE: TASTA CD | 15. TASTA SILENTIOS |
| 3. TASTA BACK/TUNE- | 16. TASTA EQ |
| 4. TASTA REDARE/PAUZA | 17. TASTA VOLUM+ |
| 5. TASTA NEXT/TUNE + | 18. FUNCTIE: TASTA TUNER |
| 6. FUNCTIE: TASTA USB | 19. TASTA PROGRAMARE / |
| 7. TASTA MEM-/ DIRECTOR- | REGLARE CEAS |
| 8. TASTA STOP | 20. MODUL FM/TASTA MOD |
| 9. TASTA MEM+/DIRECTOR+ | REDARE |
| 10. FUNCTIE: TASTA CARD | 21. TASTA VOLUM- |
| 11. TASTA -10 | 22. TASTA ALARMA |
| 12. TASTA +10 | 23. TASTA SLEEP |
| 13. TASTA DESCHIDERE / | 24. TASTA SNOOZE |
| INCHIDERE | 25. COMPARTIMENTUL |
| | BATERIEI |

ALIMENTARE

- ACEST APARAT SE POATE ALIMENTA DE LA PRIZA DE PERETE
- ASIGURATI-VA CA TENSIUNEA NECESARA APARATULUI CORESPUNDE CU TENSIUNEA DE LA REȚEA.
- INTRODUCETI FISA CABLULUI AC IN PRIZA DE PERETE
- APASATI TASTA PORNIRE/STANDBY PENTRU A PORNII APARATUL.

IMPORTANT: CUM VA DATI SEAMA CA APARATUL ESTE PORNIT?
CAND APARATUL ESTE PORNIT AFISAJUL DIGITAL VA FI ALBASTRU. ACEST LUCRU INDICA FAPTUL CA APARATUL HI-FI ESTE "PORNIT".

- ACEST APARAT A FOST CONCEPUT SA FUNCTIONEZE FARA A FI COMPLET OPRIT. VA FI ORI PORNIT ORI IN MODUL STANDBY.
- IN MODUL "STANDBY", LUMINA ALBASTRA A AFISAJULUI DIGITAL VA FI OPRITA DAR AFISAJUL VA INDICA ORA CURENTA (FUNCTIA CEAS)
- IN "STANDBY" PUTETI FOLOSI COMUTATORUL (AL TELECOMENZII SAU DE PE PANOUL FRONTAL AL UNITATII CENTRALE) PENTRU A PORNII APARATUL
- PENTRU A ECONOMISI ENERGIE ELECTRICA, SETATI APARATUL PE "STANDBY" CAND NU ASCULTATI RADIOUL SAU MUZICA.

SISTEM INTELIGENT DE ECONOMISIRE A ENERGIEI

- DISPOZITIVUL ARE UN SISTEM DE ECONOMISIRE A ENERGIEI INCORPORAT, CARE VA SETA AUTOMAT APARATUL PE "MODUL STANDBY" PENTRU A REDUCE CONSUMUL ATUNCI CAND ACESTA NU ESTE UTILIZAT.
- ACEASTA SETARE AUTOMATA PE "MODUL STANDBY" SE VA REALIZA LA 10-15 MINUTE DUPA URMATOARELE EVENIMENTE:
 - (A) MODUL "CD": REDAREA CD-ULUI S-A OPRIT (EX: LA FINALUL UNUI DISC)
 - (B) MODUL "AUX": NU SE DETECTEAZA SEMNAL DE INTRARE LA MUFA DE INTRARE AUXILIARA.
 - (C) MODUL "USB": REDAREA USB S-A TERMINAT.
 - (D) MODUL "CARDULUI": REDAREA CARDULUI SD S-A TERMINAT.
- PENTRU A REACTIVA APARATUL DUPA CE A TRECUT AUTOMAT PE "MODUL STANDBY" APASATI DOAR TASTA "PORNIRE/STANDBY" PENTRU A PORNII APARATUL.

PREGATIREA TELECOMENZII

- INDEPARTATI FOLIA DE PLASTIC (TRAGETI USOR) DE PE COMPARTIMENTUL PENTRU BATERII DE PE SPATELE TELECOMENZII.
- TESTATI TELECOMANDA PRIN APASAREA BUTONULUI [PORNIRE / STANDBY] PENTRU A VERIFICA DACA DISPOZITIVUL PORNESTE CORECT CU AJUTORUL TELECOMENZII .

CONECTAREA DIFUZOARELOR

- DESFACETI CABLURILE DIFUZORULUI CELOR DOUA INCINTE ACUSTICE
- TREBUIE SA OBSERVATI CA FIECARE CABLU AL DIFUZORULUI CONSTA IN 2 CABLURI, UNUL ESTE "TRANSPARENT" IAR CELALALT ARE O LINIE NEAGRA
- INTRODUCETI CABLUL TRANSPARENT AL INCINTEI DIN STANGA IN CONECTORUL DIFUZORULUI ROSU (+) LANGA UNITATEA CENTRALA, CARE ARE MARCAJUL "L" (LANGA CONECTORUL DIFUZORULUI).
- INTRODUCETI CABLUL NEGRU AL INCINTEI DIN STANGA IN CONECTORUL NEGRU (-) AL DIFUZORULUI LANGA UNITATEA CENTRALA, CARE ARE MARCAJUL "L" (LANGA CONECTORUL DIFUZORULUI).
- REPETATI CEI 2 PASI DE MAI SUS PENTRU INCINTA DIN DREAPTA , DAR DE ACEASTA DATA, INTRODUCAND CABLUL IN CONECTORII ROSU & NEGRU CARE AU MARCAJUL "R"
- CAND INTRODUCETI FIECARE CABLU IN CONECTOR, APASATI BUTONUL DE PLASTIC AL CONECTORULUI IN JOS (PARTEA ROSIE SAU NEAGRA) SI IMPINGETI CAPATUL DE METAL AL CABLULUI (DEZIZOLAT) IN ORIFICIUL DE DEASUPRA BUTONULUI
- ASEZATI INCINTELE CAT DE DEPARTE POSIBIL PENTRU O SONORIZARE CAT MAI BUNA.

FUNCTIA DE CEAS DIGITAL

SETAREA CORECTA A CEASULUI:

- APARATUL ARE INCORPORAT UN CEAS DIGITAL , CARE ESTE AFISAT IN DOUA SITUATII :
 - (1) IN CAZUL IN CARE UNITATEA ESTE IN MODUL STANDBY (PE ECRAN VA FI INTOTDEAUNA AFISATA ORA CURENTA) . IN ACEASTA SITUATIE , LUMINA DE FUNDAL ALBASTRA ESTE ESTOMPATA (PENTRU A ECONOMISI ENERGIA) , DAR PUTETI PORNII LUMINA DE FUNDAL APASAND ORICE BUTON (DE PE APARAT SAU DE LA TELECOMANDA) , CU EXCEPTIA BUTONULUI " PORNIRE / STANDBY " . ACEASTA ACTIVEAZA LUMINA ALBASTRA DE FUNDAL PENTRU APROXIMATIV 10 SECADE .
 - (2) IN CAZUL IN CARE DISPOZITIVUL ESTE PORNIT (LUMINA DE FUNDAL ALBASTRA ESTE MAI "LUMINOASA" , PE ACEST MOD , CA O INDIATIE A FAPTULUI CA DISPOZITIVUL ESTE PORNIT) . IN ACEASTA SITUATIE , PE ECRAN NU VA FI AFISATA AUTOMAT ORA , DAR PRIN APASAREA BUTONULUI " PROGRAMARE / SETARE CEAS " TIMP DE 2 SECADE , SE AFISEAZA ORA . DE FIECARE DATA CAND APASATI BUTONUL PROGRAMARE / SETARE CEAS PENTRU 2 SECADE PE ECRAN CEASUL VA FI AFISAT TIMP DE 5 SECADE .

COMUTATI PE MODUL "STAND-BY" (LUMINA AFISAJ = ESTOMPATA)



APASATI SI TINETI APASATA TASTA PROGRAMARE/REGLARE CEAS TIMP DE 3 SECADE AFISAJUL INDICA 12 ORE SAU 24 ORE (PALPAIND)



APASATI TASTA NEXT SAU BACK PENTRU A SELECTA SETAREA PENTRU 12-ORE SAU 24-ORE , APASATI TASTA PROGRAMARE/REGLARE CEAS PENTRU CONFIRMARE



APASATI TASTA NEXT SAU BACK IN MOD REPETAT PENTRU A SETA ORA CORECTA PE AFISAJ SI APASATI TASTA PROGRAMARE/REGLARE CEAS PENTRU CONFIRMARE



APASATI TASTA NEXT SAU BACK IN MOD REPETAT PENTRU A SETA MINUTELE PE AFISAJ SI APASATI TASTA PROGRAMARE/REGLARE CEAS PENTRU CONFIRMARE



ORA SI MINUTELE SUNT ASTFEL CORECT SETATE SI VOR FIAFISATE

FUNCTIA ALARMEI

ACEST APARAT ARE O FUNCTIE DE CRONOMETRU CARE VA PERMITE SA PROGRAMATI APARATUL AUTOMAT PENTRU A "PORNII" SAU "A SE OPRI" LA INTERVALE PRESETATE. ESTE LA FEL DE UTIL PRECUM UN CEAS DESTREPTATOR:

SETAREA ALARMEI

COMUTATI APARATUL PE MODUL „STANDBY” . (LUMINA AFISAJULUI = ESTOMPATA)

1. APASATI SI TINETI APASAT BUTONUL „ALARMA” . SIMBOLUL APARE PE ECRAN.
2. APASATI BUTONUL „NEXT” SAU „BACK” PENTRU A REGLA ORA DORITA DE “PORNIRE” SI APASATI APOI TASTA „ALARMA” PENTRU CONFIRMARE.
3. APASATI BUTONUL „NEXT” SAU „BACK” PENTRU A SETA MINUTELE DE “PORNIRE” SI APASATI APOI TASTA „ALARMA” PENTRU CONFIRMARE.
4. ECRANUL AFISEAZA ACUM "MODUL DE TREZIRE " LA (RADIO / CD / USB / CARD / BUZZER) , APASATI BUTONUL „NEXT” PENTRU A SELECTA MODUL DE ALARMA DORIT , APASATI BUTONUL „ALARMA” PENTRU A CONFIRMA.
5. PE ECRAN SE AFISEAZA ACUM "VOLUMUL ALARMEI" (SONOR). APASATI BUTONUL „BACK” SAU „NEXT” PENTRU A MARI SAU MICSORA VOLUMUL DE REDARE AL MUZICII PENTRU ORA DE ALARMA .
6. APASATI TASTA „ALARMA” PENTRU A CONFIRMA.
7. ECRANUL REVINE LA AFISAJUL NORMAL CU EXEPTIA FAPTULUI CA SIMBOLUL "ALARMA" VA FI AFISAT INDICAND FAPTUL CA O ALARMA A FOST PROGRAMATA.
8. PENTRU A DEZACTIVA FUNCTIA DE CRONOMETRU , APASATI BUTONUL „ALARMA” SI PICTOGRAMA " ALARMA " DISPARE.
9. CRONOMETRUL DE TREZIRE SE VA OPRI AUTOMAT DUPA APROXIMATIV O ORA.
10. PENTRU A OPRI ALARMA APASATI IN ORICE MOMENT DORITI TASTA „STANDBY” .

(NOTA: FUNCTIA DE CRONOMETRU AUTOMAT PORNIT / OPRIT, VA PORNII APARATUL CA SI CUM ATI FI APASAT BUTONUL DE „PORNIRE/OPRIRE”. DACA ATI SELECTAT MODUL DE “TREZIRE CU RADIOUL” , LUNGIMEA DE UNDA RADIO ALEASA SI POSTUL DORIT SE VOR ACTIVA CAND PORNITI APARATUL).

FUNCTIA DE OPRIRE AUTOMATA

- APARATUL ARE O FUNCTIE SPECIALA DE CRONOMETRU CARE POATE OPRI AUTOMAT APARATUL. ACEST LUCRU POATE FI UTILAT UNCI CAND SE INTAMPLA SA ADORMITI FARA SA OPRITI MUZICA.

- IN ORICE MOMENT IN TIMPUL FUNCTIONARII APARATULUI (CD PLAYER SAU RADIO), APASATI TASTA „SLEEP” IN MOD REPETAT PENTRU A ALEGE DURATA AUTOMATA DE OPRIRE.



(*OFF - INSEAMNA CA CRONOMETRUL ESTE DEZACTIVAT)

FUNCTIA SNOOZE

- ORI DE CATE ORI SUNA ALARMA, ACEASTA POATE FI OPRITA PENTRU O PERIOADA SCURTA DE TIMP DE 10 MINUTE PRIN O SINGURA APASARE A BUTONULUI „SNOOZE”.
- ALARMA VA SUNA DIN NOU DUPA O PERIOADA DE 10 MINUTE CAND PERIOADA DE "SNOOZE", S-A INCHEIAT.
- ACEASTA PROCEDURA POATE FI REPETATA TIMP DE APROXIMATIV O ORA.

CONTROLUL ELECTRONIC AL VOLUMULUI

- ACEST APARAT UTILIZEAZA O COMANDA ELECTRONICAA VOLUMULUI (APASATI BUTONUL)
- PENTRU A MARI SAU A REDUCE SONORUL APARATULUI, APASATI BUTONUL PENTRU MARIEREA VOLUMULUI (VOL+) SAU BUTONUL PENTRU REDUCEREA VOLUMULUI (VOL-)
- ELIBERATI BUTONUL CAND NIVELUL VOLUMULUI ESTE CEL DORIT. UNEORI, IN SPECIAL IN TIMP CE ASCULTATI RADIOUL, VETI AUZI UN SUNET (REPETITIV) "CLICK-CLICK-CLICK" CAND MARITI SAU REDUCETI VOLUMUL. ACEASTA ESTE SETAREA NORMALA SI SUNETUL VA DISPAREA CAND ELIBERATI TASTA PENTRU VOLUM (CAND ATINGETI NIVELUL DORIT AL VOLUMULUI).

EGALIZATOR MUZICA

- APASATI TASTA „EQ” IN MOD REPETAT PENTRU A ALEGE EFECTUL DORIT AL SUNETULUI CONFORM MUZICII PE CARE O ASCULTATI:



FUNCTIONARE RADIO

- APASATI BUTONUL "PORNIRE / STANDBY" PENTRU A PORNI APARATUL. APASATI TASTA FUNCTIE IN MOD REPETAT (SAU TASTA [TUNER] DE PE TELECOMANDA), PANA CAND SIMBOLUL "FM" APARE PE ECRAN.
- PENTRU O MAI BUNA RECEPTIE FM INTINDETI SI REGLATI POZITIA ANTENEI. APASATI BUTONUL FM MODE PENTRU A SELECTA MODUL DORIT (FM MONO/STEREO). IN UNELE CAZURI, CAND SEMNALUL ESTE SLAB, SE RECOMANDA SELECTAREA MODULUI "MONO" PENTRU A IMBUNATATI CLARITATEA SEMNALULUI RADIO.

REGLAREA MANUALA A FRECVENTEI (MODUL SCANARE)

- APASATI (SI ELIBERATI IMEDIAT) TASTA „NEXT” SAU „BACK” - PENTRU "SCANAREA" (REGLARE MANUALA) FRECVENTEI RADIO "SUS" SAU "JOS" DOAR UN PAS O DATA.
- AFISAJUL RADIO DIGITAL VA INDICA FRECVENTA EXACTA LA FIECARE PAS
- CAND ATI ATINS O FRECVENTA DORITA SAU UN POST DE RADIO, IL PUTETI SALVA PE UNA DINTRE POZITIILE DE "MEMORARE". (VEZI SECTIUNEA "MEMORIE RADIO")

REGLAREA AUTOMATA A FRECVENTEI (MODUL DE CAUTARE)

- APASATI SI TINETI APASATE (TIMP DE 2 SECUNDE) TASTELE „NEXT” SAU „BACK” PENTRU A „CAUTA” (REGLARE AUTOMATA) FRECVENTA RADIO „SUS” SAU „JOS” LA URMATORUL POST RADIO DISPONIBIL.
- AFISAJUL DIGITAL VA INDICA FRECVENTA EXACTA A URMATORULUI POST GASIT
- CAND UN POST RADIO ESTE GASIT, ACESTA POATE FI SALVAT PE UNA DINTRE POZITIILE DE „MEMORARE”. (VEZI SECTIUNEA „MEMORIE RADIO”)

MEMORIE RADIO (MEMORARE POSTURI RADIO PRESETATE)

- POSTUL RADIO AFISAT IN MOD CURENT SAU FRECVENTA POT FI ORICAND MEMORATE PE UNA DINTRE POZITIILE DIN MEMORIE
- APASATI TASTA „PROGRAMARE/REGLARE CEAS” O DATA
- APASATI TASTELE „MEM-/DIRECTOR-” SAU „MEM+/DIRECTOR+” PENTRU A SELECTA POZITIA DORITA. (EXISTA 10 POZITII DE MEMORARE PENTRU FRECVENTAAM SI 30 PENTRU FRECVENTA FM).
- APASATI TASTA „PROGRAMARE/REGLARE CEAS” O DATA PENTRU A SALVA POSTUL RADIO SELECTAT PE POZITIA SELECTATA DE MEMORARE.
- PENTRU A REVENI LA O POZITIE MEMORATA, APASATI DOAR „MEM-/DIRECTOR-” SAU „M+”, LUNGIMEA DE UNDA SALVATA VA FI REVOCATA.
- PENTRU A GOLI MEMORIA, SALVATI DOAR UN NOU POST RADIO PE ACEEASI POZITIE MEMORATA.

INTRODUCEREA SI SCOATEREA DISCURIOR

APASATI TASTA „FUNCTIE” IN MOD REPETAT PANA CAND PE AFISAJ VA APAREA „CD”. APASATI TASTA DESCHIDERE/INCHIDERE PENTRU A DESCHIDE CLAPETA INTRARII CD-URILOR. ASEZATI CU GRIJA UN COMPACT DISC (CD SAU MP3) IN MIJLOCUL AXULUI CU ETICHETA IN SUS (PARTEA PRINTATA A DISCULUI) INDREPTATA SPRE EXTERIOR . APASATI BUTONUL „DESCHIDERE/INCHIDERE” PENTRU A INCHIDE AUTOMAT COMPARTIMENTUL PENTRU CD. AFISAJUL CD-ULUI VA INDICA NUMARUL PIESELOR DE PE DISC DUPA CATEVA SECUNDE. CD-UL POATE FI ASCULTAT. PENTRU A INDEPARTA UN DISC, APASATI TASTA DESCHIDERE/INCHIDERE. COMPARTIMENTUL SE VA DESCHIDE IN SUS PERMITAND ASTFEL SCOATEREA CD-ULUI CARE SE AFLA INAUNTRU.

IMPORTANT: TINETI INTOTDEAUNA UN CD DE MARGINI. EVITATI SA LASATI AMPRENTE, PETE SAU MURDARIE PE SUPRAFATA DISCULUI. IN CAZUL IN CARE ACEST LUCRU SE INTAMPLA, FOLOSITI UN MATERIAL SPECIAL PENTRU CURATAREA CD-URILOR SAU UN KIT DE CURATARE PENTRU A INDEPARTA MURDARIA SAU PETELE.





IMPORTANT- CLAPETA CD AUTOMATA MOTORIZATA – FUNCTIONARE SI PRECAUTII:

- ACEST APARAT ARE UN SISTEM AUTOMAT MOTORIZAT AL CLAPETEI CD-URILOR
- VA RUGAM NU INCERCATI NICIODATA SA DESCHIDETI SAU SA INCHIDETI CLAPETA CU MANA
- FOLOSITI INTOTDEAUNA BUTONUL DESCHIDERE/INCHIDERE CD.
- CAND DESCHIDETI, CLAPETA SE DESCHIDE IN SUS SI SE OPRESTE AUTOMAT CAND ESTE COMPLET DESCHIS. NU EXERCITATI PRESIUNI ASUPRA USII PENTRU A O DESCHIDE MAI RAPIDA.
- DACA UN OBSTACOL IMPIEDICA DESCHIDEREA USII (IN CAZUL IN CARE CEVA BLOCHEAZA DESCHIDEREA USII SI IMPIEDICA DESCHIDEREA EI), USA SE VA OPRI AUTOMAT SI ISI VA SCHIMBA DIRECTIA (INCHIDE) DUPA 4-5 SECUNDE PENTRU A PREVENI DETERIORAREA CLAPETEI CD-ULUI SI MOTORULUI.

FUNCTIONAREA NORMALA A CD-URILOR

- APASATI TASTA "PORNIRE/STANDBY" PENTRU A PORNII APARATUL
- APASATI TASTA "FUNCTIE" IN MOD REPETAT PANA CAND PE AFISAJ VA APAREA SIMBOLUL "CD"
- APASATI TASTA "DESCHIDERE/INCHIDERE" SI INTRODUCETI UN CD ASA CUM ESTE DESCRIS
- DISCUL VA INCEPE AUTOMAT SA SE ROTEASCA SI PRIMA MELODIE (PIESA) VA FI REDATA, PE AFISAJ VA APAREA NUMARUL PIESEI CURENTE.
- ORICAND IN TIMPUL REDARII, APASATI TASTA „REDARE/PAUZA” PENTRU A INTRERUPE FUNCTIONAREA APARATULUI. APASATI TASTA „REDARE/PAUZA” PENTRU A RELUA FUNCTIONAREA DE LA ACEEASI MELODIE SI ACEEASI POZITIE.
- ORICAND IN TIMPUL REDARII, APASATI TASTA „STOP” - PENTRU A OPRI FUNCTIONAREA APARATULUI. APARATUL VA INCEPE DIN NOU REDAREA DE LA PRIMA PIESEA (DACA APASATI REDARE DUPA CE ATI INTRERUPT, PRIMA PIESEA FI INTOTDEAUNA REDATA).
- ORICAND IN TIMPUL REDARII, APASATI SI ELIBERATI TASTELE „NEXT” SAU „BACK” - PENTRU A SARI INAINTE SAU INAPOI O PIESEA, DUPA CUM DORITI.
- ORICAND IN TIMPUL REDARII, APASATI SI TINETI APASAT TASTELE „NEXT” SAU „BACK” PENTRU A DERULA INAINTE SAU INAPOI (PENTRU A ASCULTA INCA O DATA) O ANUMITA PIESEA CE SE AFLA IN DERULARE.

PROGRAMAREA CD-PLAYER-ULUI

- CD PLAYER-UL POATE FI PROGRAMAT SA REDEA ORICE SECVENTA DE PANA LA 20 DE MELODII PENTRU CD-URI AUDIO SI 99 DE MELODII PENTRU MP3 IN ORICE ORDINE.
- INTOTDEAUNA APASATI TASTA STOP , INAINTE DE INCEPEREA PROGRAMARII.
- APASATI BUTONUL "PROGRAMARE", PE AFISAJ VA APAREA PICTOGRAMA MEMORARE SI SIMBOLUL " P01 " APARE PE ECRAN PENTRU A INDICA CA APARATUL ESTE ACUM PE „MODUL DE PROGRAMARE A MEMORIEI” LA LOCATIA NR. 1.
- APASATI BUTOANELE NEXT/BACK  SAU  PENTRU A SELECTA NUMARUL PIESEI PE CARE DORITI SA O SALVATI PE PRIMA POZITIE DE MEMORARE (PROGRAMARE) SI APASATI BUTONUL PROGRAMARE PENTRU A CONFIRMA ALEGEREA FACUTA.
- DACA APASATI BUTONUL PROGRAMARE, AFISAJUL VA AVANSA LA NUMARUL POZITIEI URMATOARE DE MEMORARE (DE EXEMPLU, " P02 " PENTRU POZITIA A DOUA).
- REPETATI CEI 2 PASI DE MAI SUS, DE FIECARE DATA CAND ALEGETI SA SALVATI O PIESEA IN POZITIILE SUCCESSIVE (PROGRAMARE)
- NU UITATI , DUPA FIECARE SELECTARE , APASATI BUTONUL PROGRAMARE.
- DUPA CE UN NUMAR MAXIM DE PIESE (SAU MINIM) A FOST SELECTAT DUPA CUM ESTE DESCRIS MAI SUS, APASATI BUTONUL PROGRAMARE.
- PE ECRAN, PICTOGRAMA " MEMORARE " VA RAMANE PORNITA PENTRU A INDICA FAPTUL CA ATI SALVAT UN PROGRAM IN MEMORIA APARATULUI (SECVENTA).
- APASATI BUTONUL REDARE , CD-PLAYER-UL VA REDA "SECVENTA SALVATA" DIN MEMORIA APARATULUI.
- APASATI BUTOANELE NEXT/BACK PENTRU URMATOAREA MELODIE SAU MELODIA ANTERIOARA DIN SECVENTA SALVATA.
- PENTRU A STERGE PROGRAMUL STOCAT (ANULARE) , APASATI BUTONUL STOP  SAU OPRI TI APARATUL.

REDAREA DISCURILOR MP3

- APASATI BUTONUL "PORNIRE / STANDBY" PENTRU A PORNII APARATUL.
- APASATI BUTONUL "FUNCTIE" IN MOD REPETARE PANA CAND PE ECRAN APARE, SIMBOLUL "CD".
- INTRODUCETI UN CD MP3 SI INCHIDETI CLAPETA CD-ULUI.
- CD-UL INCEPE SA SE ROTEASCA SI APARATUL VA VERIFICA INTREGUL CD PENTRU A CONTORIZA NUMARUL TOTAL DE MELODII. APARATUL INCEPE REDAREA PRIMEI PIESE SI AFISAJUL VA INDICA NUMARUL PIESEI CURENTE (001).

- DACA CD-UL ARE „DIRECTOR” , PE ECRAN LA FIECARE 5 SECUNDE , VA APAREA NUMARUL DIRECTORULUI AFISAT (DE EXEMPLU, F01 , ETC)
- ORICAND IN TIMPUL REDARII, APASATI SI ELIBERATI TASTELE NEXT SAU BACK PENTRU A SARI INAINTE SAU INAPOI CU O PIESEA, DUPA CUM DORITI.
- DISCURILE MP3 AU DE OBICEI MAI MULTE „DIRECTOARE” (SUB-DIRECTOARE) CARE CONTIN GRUPURI DE PIESE.
- DACA CD-MP3 ARE DIRECTOARE, PUTETI SELECTA DIRECTORUL DE REDARE APASAND PE BUTONUL DE COMANDA (+) SAU (-) .
- LA FIECARE APASARE A ACESTOR BUTOANE, APARATUL SARE LA PRIMA PIESEA MELODIE DIN DIRECTORUL URMATOR . (ECRANUL SE SCHIMBA LA FIECARE 5 SECUNDE INTRE NUMARUL MELODIEI SI NUMARUL DIRECTORULUI) . (NOTA :FUNCTIA " DIRECTOR " FUNCTIONEAZA NUMAI PENTRU DISCURILE MP3 CARE CONTIN DIRECTOARE.)

REDAREA DE PE DISPOZITIVUL USB SI DE PE CARDUL SD

- APARATUL ESTE DOTAT CU MUFA USB CARE ACCEPTA SI REDA FISIERE MP3 STOCATE PE DISPOZITIVE USB STANDARD (CUNOSCUTE SI CA "STICK-URI DE MEMORIE") CARE SERVESC PENTRU STOCAREA MEMORIEI. (COMPATIBILE CU VERSIUNEA USB 1.1 & 2.0)
- ACEST APARAT DISPUNE DE ASEMENEA DE O MUFA SD INCORPORATA CARE ACCEPTA SI REDA FISIERE MP3 STOCATE PE CARDURI DE MEMORIE DE TIP SD STANDARD (CAPACITATE MAXIMA = 16GB) CARE SUNT DE OBICEI DISPONIBILE.
- PENTRU A AVEA ACEST AVANTAJ. INTRODUCETI INATI FIE UN STICK USB SAU UN CARD SD IN PORT-UL. CORESPUNZATOR.
- APASATI TASTA FUNCTIEI IN MOD REPETAT PANA CAND PE ECRAN APARE "CARD" SAU "USB".
- PE ECRAN VA FI AFISAT NUMARUL PIESELOR MP3 GASITE PE USB SAU PE CARDUL SD SI DE ASEMENEA NUMARUL DIRECTOARELOR
- APASATI TASTA "MEM./DIRECTOR+" SAU "MEM./DIRECTOR-" IN MOD REPETAT PENTRU A SELECTA NUMARUL DIRECTORULUI DORIT
- APASATI TASTA NEXT SAU BACK PENTRU A SARI INAINTE SAU INAPOI SI A SELECTA FISIERUL MP3 DORIT DIN DIRECTORUL SELECTAT
- APASATI TASTA REDARE/PAUZA PENTRU A INCEPE REDAREA PIESEI SELECTATE.
- TOATE FUNCTIILE PENTRU STICK-UL USB SI CARDUL SD REDAREA MP3 SUNT ACELEASI CU CELE DIN MODUL CD-MP3 (ASA CUM S-A DESCRIS ANTERIOR)

NOTA:

CU TOATE CA ACEST APARAT ESTE COMPATIBIL CU STANDARDELE USB 1.1 & 2.0, UN PROCENTAJ SCAZUT (APROX. 5%) DIN STICK-URILE USB NU POT FI CITITE, DIN CAUZA ACELOR PRODUCATORI DE STICK-URI USB CARE NU RESPECTA STANDARDELE USB 1.1/2.0.

DURATA DE CITIRE PENTRU UN DISPOZITIV USB SAU UN CARD SD VARIAZA IN FUNCTIE DE VITEZA DISPOZITIVULUI DE MEMORIE SI A NUMARULUI DE PIESE SI DIRECTOARE. IN UNELE CAZURI TIMPUL DE CITIRE POATE FI DE PANA LA 60 DE SECUNDE.

IMPORTANT

OPRITI INTOTDEAUNA APARATUL SAU SCHIMBATI PE MODUL "CD" SAU "RADIO" INAINTE DE A SCOATE UN STICK USB SAU UN CARD SD, PENTRU A PREVENI DETERIORAREA DISPOZITIVULUI USB SAU A CARDULUI DE MEMORIE.

ACEST APARAT NU SUPOARTA USB-MP3 PLAYER, DIN CAUZA LIPSEI INERENTE DE COMPATIBILITATE A SOFT-ULUI. NUMAI DISPOZITIVE USB (STICK-URI DE MEMORIE USB) POT FI UTILIZATE, PENTRU REDARE MP3.

PUNCT IMPORTANT

VA RUGAM SA NU FOLOSITI UN CABLU DE EXTENSIE USB PENTRU A CONECTA UNITATEA FLASH USB LA PORTUL USB AL ACESTEI UNITATI. ASTFEL DE CABLURI POT PROVOCA INTERFERENTE SUPLIMENTARE, CARE POT DETERIORA FLUXUL DE DATE, IMPIEDICAND FUNCTIONAREA NORMALA SI UTILIZAREA PORTULUI USB. CONECTATI INTOTDEAUNA UNITATEA FLASH USB DIRECT LA PORTUL USB, FARA NICI UN CABLU DE EXTENSIE USB.

NOTA

APARATUL SUPOARTA O CAPACITATE MAXIMA DE PANA LA 16GB DE MEMORIE USB SI SD CARD.

REPETAREA FUNCTIEI DE REDARE

In timpul redarii:

Apasati butonul „MODULUI DE REDARE” in mod repetat pentru a selecta:



= repetarea piesei curente



ALL

= repetarea pieselor (TOT CD-ul)



FOLDER

= repetarea tuturor pieselor din directorul curent



= redarea pieselor in ordine aleatorie (AMESTECAT)

FOLOSIREA LINIEI AUDIO DE INTRARE (INTRARE - AUX)

- PUTETI CONECTA IESIREA AUDIO A UNUI DISPOZITIV EXTERN CUM AR FI UN MP3 LA APARAT, PENTRU A ASCULTA SUNETUL DISPOZITIVULUI CU AJUTORUL AMPLIFICATORULUI SISTEMULUI.

- PENTRU A CONECTA DISPOZITIVUL EXTERN FOLOSITI UN CABLU RCA STANDARD PENTRU A CONECTA "IESIREA AUDIO" A APARATULUI (CANALELE DREAPTA SI STANGA) LA MUFELE RCA "AUX LINE-N" (STANGA & DREAPTA) DE PE PANOUL DIN SPATE AL APARATULUI.

- SCHIMBATI FUNCTIA "AUX" FOLOSIND TASTA „FUNCTION"

- PORNITI ALIMENTAREA UNITATII CENTRALE SI A DISPOZITIVULUI EXTERN (EX:MP3)

- PORNITI REDAREA DISPOZITIVULUI EXTERN SI REGLATI VOLUMUL UNITATII CENTRALE LA NIVELUL DORIT

- RETINETI CA TREBUIE SA OPRITI ALIMENTAREA SISTEMULUI (UNITATEA CENTRALA) CAND ATI TERMINAT DE FOLOSIT DISPOZITIVUL EXTERN.

STRUCTURA SISTEMULUI

- UN SUPORT PENTRU UNITATEA CENTRALA INCLUS
- 2 BUCATI SUPORT PENTRU DIFUZOARE INCLUSE

FIXAREA SOCLULUI LA UNITATEA CENTRALA

CONECTAREA UNUI SUBWOOFER EXTERN (nu este inclus)

- APARATUL ARE O CONEXIUNE INCORPORATA PENTRU UN SUBWOOFER EXTERN CARE POATE FI LEGATA LA ORICE SUBWOOFER STANDARD
- PRIN CONECTAREA LA UN SUBWOOFER CU AMPLIFICARE, FRECVENTA JOASA (SUNETUL DE BASS) POATE FI IMBUNATATITA PENTRU A VA OFERI UN SUNET GRAV MAI AMPLU
- PENTRU A FOLOSI ACEASTA CARACTERISTICA, CONECTATI ORICE SUBWOOFER STANDARD CU AMPLIFICARER (DISPONIBIL IN MAJORITATEA MAGAZINELOR CU ECHIPAMENTE DE SONORIZARE) FOLOSIND MUFA RCA PE PANOUL DIN SPATE AL UNITATII CENTRALE
- PORNITI SUBWOOFER-UL CU AMPLIFICARE
- REDATI ORICE SURSA DE MUZICA (CD SAU RADIO SAU AUX)
- OBSERVATI CA DIFUZOARELE TREBUIE CONECTATE LA UNITATEA CENTRALA, CAND FOLOSITI UN SUBWOOFER
- OBSERVATI CA SUBWOOFER-ELE "PASIVE" (CARE NU SE ALIMENTEAZA) NU VOR FUNCTIONA CU ACEST APARAT.

FUNCTIA DE COMUTARE MUTE (SILENTIOS)

- ACEST APARAT ARE O FUNCTIE SILENTIOS ASTFEL INCAT SA PUTETI DEZACTIVA TEMPORAR SUNETUL.
- APASATI TASTA "MUTE" O DATA, SUNETUL ESTE OPRIT.
- PENTRU A ACTIVA DIN NOU SUNETUL, APASATI BUTONUL "MUTE" DIN NOU.

SPECIFICATII

ALIMENTARE AC :	AC 100-240V, 50/60 Hz
CONSUM AC :	32W
DIFUZOR :	4" x 2 WOOFER + 1½" X 2 TWEETER
CAPACITATE DIFUZOR :	36W (18W x 2)
CAPACITATE MAXIMA AMPLIFICATOR :	12 W MAX (10W RMS)
FRECVENTA:	87.5FM - 108MHZ

APARATUL TREBUIE FERIT DE UMEZEALA. NU ASEZATI OBIECTE CONTINAND LICHIDE PE APARAT. MARCAJUL SI ETICHETA PRODUSULUI SE AFLA IN PARTEA DIN SPATE A INCINTEI APARATULUI. CONECTAREA LA RETEA SE FOLOSESTE CA SI DISPOZITIV DE DECONECTARE SI TREBUIE SA FIE USOR OPERABILA. PENTRU A FI COMPLET DECONECTATA DE LA ALIMENTARE, DECONECTATI APARATUL DE LA RETEA. PRODUSUL SE POATE DEFECTA SUB INFLUENTA FENOMENELOR ELECTROSTATICE.

1. ASEZATI SUPTORUL SUB UNITATEA CENTRAI A SAU DIFUZOARE

2. GLISATI SUPTORUL IN SUS (VEZI FIGURA DE MAI JOS)

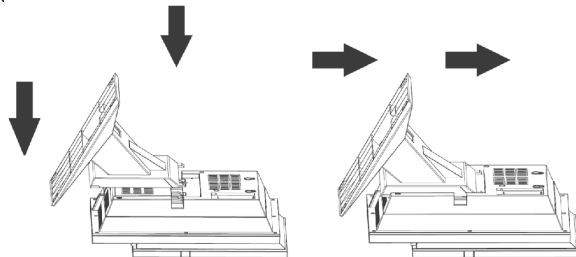

3. OPRITI CAND INDICATORUL DE PE SUPTOR ESTE PE ACEEASI LINIE CU SIMBOLUL DE BLOCARE DE PE CUTIA DIN SPATE. (PENTRU A SCOATE SUPTORUL DIN UNITATE SAU DIFUZOARE, GLISATI SUPTORUL IN JOS (IN DIRECTIA OPUSA) PANA CAND VA PUTEA FI SCOS.)

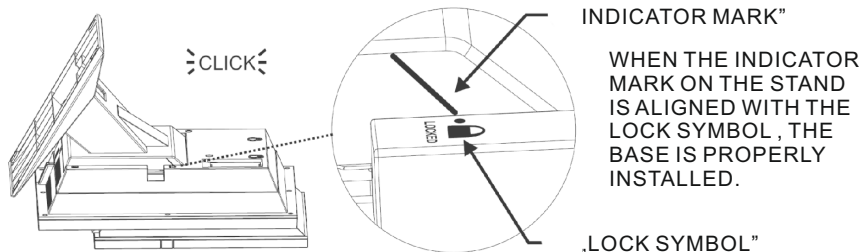

MONTARE PE PERETE

- APARATUL POATE FI MONTAT PE PERETE
- TIPURILE DE SURUBURI FOLOSITE PENTRU MONTAREA PE PERETE: 3.5 X 34 MM BA (6 BUCATI)

PRECAUTII IMPORTANTE

Nu orice suprafata de perete este potrivita sau destul de rezistenta pentru a suporta greutatea acestui aparat. Consultati un specialist pentru a va asigura ca peretele poate sustine greutatea aparatului, inainte de montare. Efectuarea gaurilor trebuie de asemenea facuta de un specialist pentru a evita astfel posibilele deteriorari ale peretilor. Nu asezati obiecte pe suprafata difuzoarelor cand sunt montate pe perete.

ATENTIE: In cazul in care unitatea este montata pe perete, utilizati numai suruburile furnizate si suportul de perete din dotare.

Reciclarea corecta a acestui produs

Marcajale de pe acest produs sau mentionate in instructiunile sale de folosire indica faptul ca produsul nu trebuie aruncat impreuna cu alte reziduuri din gospodarie atunci cand nu mai este in stare de functionare. Pentru a preveni posibile efecte daunatoare asupra mediului inconjurator sau a sanatatii oamenilor datorate evacuarii necontrolate a reziduurilor, va rugam sa separati acest produs de alte tipuri de reziduuri si sa-l reciclati in mod responsabil pentru a promova re folosirea resurselor materiale. Utilizatorii casnici sunt rugati sa ia legatura fie cu distribuitorul de la care au achizitionat acest produs, fie cu autoritatile locale, pentru a primi informatii cu privire la locul si modul in care pot depozita acest produs in vederea reciclarii sale ecologice. Utilizatori instititionali sunt rugati sa ia legatura cu furnizorul si sa verifice conditiile stipulate in contractul de vanzare. Acest produs nu trebuie amestecat cu alte reziduuri de natura comerciala.



Nota: Datorita perfectionarii continue a produsului, specificatiile si forma se pot schimba fara instiintare.



Das dreieckige Blitzsymbol mit Pfeilkopf weist den Benutzer auf das Vorhandensein von nicht isolierter „gefährlicher Spannung“ im Inneren des Gerätes hin, die ausreichen kann, um die Gefahr eines elektrischen Schlags

CAUTION

RISK OF ELECTRIC SHOCK
DO NOT OPEN

WARNUNG: Um die Gefahr eines elektrischen Schlags zu verringern, entfernen Sie nicht die Abdeckung (oder Rückseite) des Geräts. Keine vom Benutzer zu wartende Bauteile im inneren. Überlassen Sie die Wartung qualifiziertem Fachpersonal.



Das dreieckige Symbol mit dem Ausrufezeichen weist den Benutzer auf wichtige Bedienungs- und Wartungs- (Reparatur-) hinweise hin, die in dieser Bedienungsanleitung enthalten sind.

WARNUNG: UM DIE GEFAHR VON FEUER UND STROMSCHLAGGEFAHR ZU VERRINGERN, SETZEN SIE DIESES GERÄT NICHT TROPFENDEN ODER SPRITZENDEN FLÜSSIGKEITEN AUS.

HINWEIS: WARNSYMBOLS SIND AUF DER RÜCKSEITE DES GERÄTES GEDRUCKT. BITTE BEACHTEN SIE BEDIENUNGSANLEITUNG.



WARNUNG:

SETZEN SIE DIESES GERÄT NICHT TROPFENDEN ODER SPRITZENDEN FLÜSSIGKEITEN AUS!

ACHTUNG: ALS VORSICHTSMASSNAHME VERGEWISSERN SIE SICH DASS DER STECKER MIT DER STECKDOSE ÜBEREINSTIMMT.

ACHTUNG: UNSICHTBARE LASERSTRAHLUNG BEIM ÖFFNEN UND BESEITIGEN DER SICHERHEITSVERRIEGELUNGEN. BLICKEN SIE AUF KEINEN FALL DIREKT IN DEN LASERSTRAHL.



LASERPRODUKT DER KLASSE 1

SCHNELLSTART

1. SCHLIEßEN SIE DIE LAUTSPRECHER & HAUPTGERÄT AN
2. STECKEN SIE DAS STROMKABEL IN DIE STECKDOSE & ENTFALTEN SIE DAS FM ANTENNENKABEL

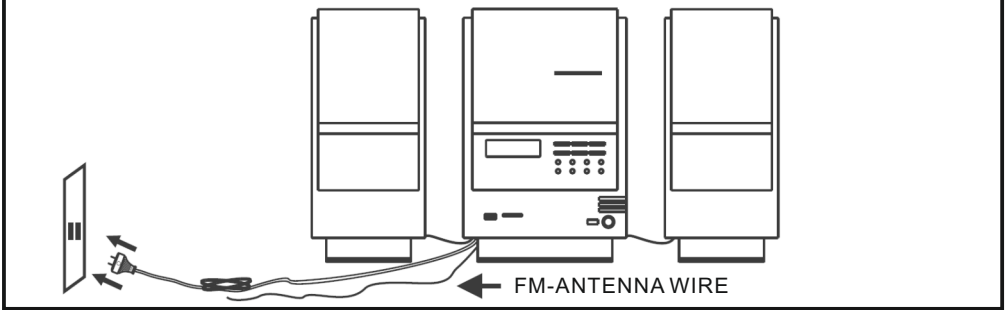

3. DRÜCKEN SIE DIE TASTE „EIN/STANDBY“ [ON/STANDBY]  UM DAS GERÄT EINZUSCHALTEN.



4. WIEDERGABE VOM CD-PLAYER
 - DRÜCKEN SIE WIEDERHOLT DIE TASTE „FUNKTION“ [FUNCTION] BIS CD ANGEZEIGT WIRD
 - DRÜCKEN SIE DIE TASTE „ÖFFNEN/SCHLIESSEN“ [OPEN/CLOSE]
 - LEGEN SIE EINE CD EIN (CD-AUDIO ODER CD-MP3)
 - DRÜCKEN SIE DIE TASTE WIEDERGABE [PLAY]
 - REGEL SIE DIE LAUTSTÄRKE (VOL+) ODER (VOL-)

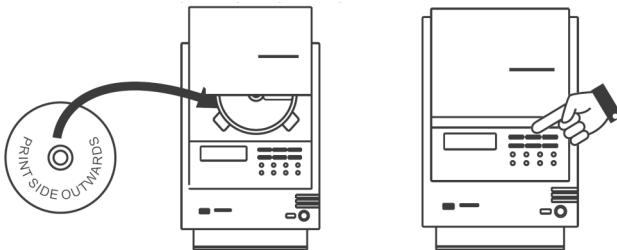



5. RADIOFUNKTIONEN

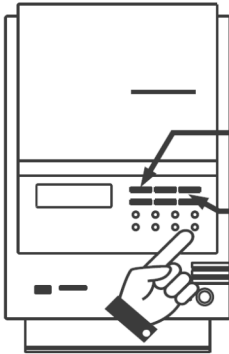

DRÜCKEN SIE „BACK“ UM DIE FREQUENZ ZU VERRINGERN

DRÜCKEN SIE „NEXT“ UM DIE FREQUENZ ZU ERHÖHEN

- DRÜCKEN SIE WIEDERHOLT DIE TASTE „FUNKTION“ [FUNCTION] BIS FM ANGEZEIGT WIRD
- DRÜCKEN SIE KURZ DIE TASTE „NEXT“ UM DIE FREQUENZ UM EINE STUFE ZU ERHÖHEN.
- DRÜCKEN SIE KURZ DIE TASTE „BACK“ UM DIE FREQUENZ UM EINE STUFE ZU VERRINGERN.
- DRÜCKEN SIE TASTE „NEXT“ FÜR 2 SEKUNDEN UM DEN NÄCHSTEN RADIOSENDER AUFWÄRTS ZU SUCHEN.
- DRÜCKEN SIE TASTE „BACK“ FÜR 2 SEKUNDEN UM DEN NÄCHSTEN RADIOSENDER ABWÄRTS ZU SUCHEN.



6. DRÜCKEN SIE DIE TASTE „EIN/STANDBY“ [ON/STANDBY]  UM DAS GERÄT AUSZUSCHALTEN (STANDBY-MODUS).



BEDIENELEMENTE

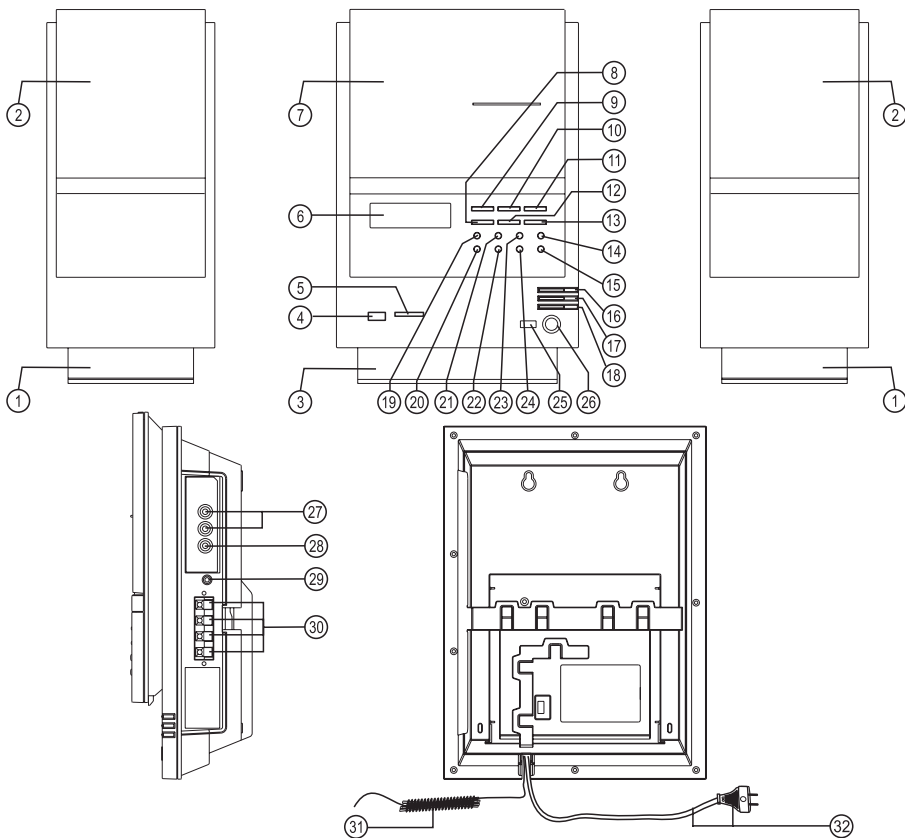

- | | |
|---------------------------------------------------------------------------------------------------------------------------------------------------------------------------------------------------------------------------------------------------------------------------------------------------------------------------------------------------------------------------------------------------------------------------------------------------------------------------------------------------------------------------------------------------------------------------------------------------------------------------------------------------------------|--------------------------------------------------------------------------------------------------------------------------------------------------------------------------------------------------------------------------------------------------------------------------------------------------------------------------------------------------------------------------------------------------------------------------------------------------------------------------------------------------------------------------------------------------------------------------------------------------------------------------------------------------------------------------------------------|
| <ul style="list-style-type: none"> 1. HALTERUNG (FÜR LAUTSPRECHER) 2. LAUTSPRECHER (LINKS & RECHTS) 3. TISCHHALTERUNG (FÜR HAUPTGERÄT) 4. USB STECKPLATZ 5. SD-KARTENSTECKPLATZ 6. CD/ UHR/ RADIO DIGITALER MULTIFUNKTIONSBILDSCHIRM 7. CD SCHACHT (MOTORISIERT) 8. TASTE CD PROGRAMM/UHREINSTELLUNG 9. TASTE CD ZURÜCK/ FREQUENZ ABWÄRTS 10. TASTE CD WIEDERGABE/ PAUSE 11. TASTE CD VORWÄRTS/ FREQUENZ AUFWÄRTS 12. TASTE CD STOPP 13. TASTE FM MODUS/WIEDERGABEMODUS 14. TASTE FUNKTION 15. TASTE TON AUS | <ul style="list-style-type: none"> 16. TASTE LAUTSTÄRKE ERHÖHEN 17. TASTE LAUTSTÄRKE VERRINGERN 18. TASTE ÖFFNEN/SCHLIEßEN 19. TASTE TIMER 20. TASTE SLEEP 21. TASTE EQ (EQUALIZER) 22. TASTE DÖSEN 23. TASTE SPEICHER (+) / ORDNER + 24. TASTE SPEICHER (-) / ORDNER - 25. SENSOR FÜR FERNBEDIENUNG 26. TASTE EIN/STANDBY 27. AUDIO LINE IN BUCHSE [AUX] (LINKS & RECHTS) 28. SUBWOOFER AUSGANG 29. KOPFHÖRERANSCHLUSS 30. LAUTSPRECHERANSCHLUSS (LINKS & RECHTS) 31. FM ANTENNENKABEL 32. NETZKABEL & STECKER |
|---------------------------------------------------------------------------------------------------------------------------------------------------------------------------------------------------------------------------------------------------------------------------------------------------------------------------------------------------------------------------------------------------------------------------------------------------------------------------------------------------------------------------------------------------------------------------------------------------------------------------------------------------------------|--------------------------------------------------------------------------------------------------------------------------------------------------------------------------------------------------------------------------------------------------------------------------------------------------------------------------------------------------------------------------------------------------------------------------------------------------------------------------------------------------------------------------------------------------------------------------------------------------------------------------------------------------------------------------------------------|

FERNBEDIENUG

BEDIENELEMENTE DER FERNBEDIENUNG

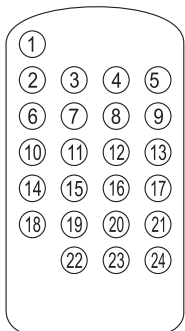

- | | |
|--------------------------------------|----------------------------------------|
| 1. TASTE EIN/STANDBY | 12. TASTE -10 |
| 2. TASTE FUNKTION: CD | 13. TASTE ÖFFNEN/SCHLIEßEN |
| 3. TASTE ZURÜCK/
FREQUENZ (-) | 14. TASTE FUNKTION AUX |
| 4. TASTE WIEDERGABE/ PAUSE | 15. TASTE TON AUS |
| 5. TASTE VORWÄRTS/
FREQUENZ (+) | 16. TASTE EQ |
| 6. TASTE FUNKTION USB | 17. TASTE LAUTSTÄRKE (+) |
| 7. TASTE SPEICHER (-)
/ORDNER (-) | 18. TASTE FUNKTION RADIO |
| 8. TASTE STOPP | 19. TASTE PROGRAMM/
UHREINSTELLUNG |
| 9. TASTE SPEICHER
(+)/ORDNER (+) | 20. TASTE FM MODUS/
WIEDERGABEMODUS |
| 10. TASTE FUNKTION KARTE | 21. TASTE LAUTSTÄRKE (-) |
| 11. TASTE +10 | 22. TASTE ALARM |
| | 23. TASTE EINSCHLAFEN |
| | 24. TASTE DÖSEN
BATTERIEFACH |

STROMVERSORGUNG

- DAS GERÄT FUNKTIONIERT MIT NORMALEM HAUSHALTSSTROM.
- VERGEWISSERN SIE SICH DASS DIE SPANNUNG DES GERÄTES UND DIE DER STECKDOSE ÜBEREINSTIMMEN.
- STECKEN SIE DAS STROMKABEL IN DIE STECKDOSE.
- DRÜCKEN SIE DIE TASTE „EIN/STANDBY“ [ON/STANDBY] UM DAS GERÄT EINZUSCHALTEN.

WICHTIG: WIE ERKENNEN SIE, OB DAS GERÄT EINGESCHALTET IST?
 WENN DAS GERÄT EINGESCHALTET IST, LEUCHTET DER GESAMTE DIGITALE BILDSCHIRM MIT EINER BLAUEN HINTERGRUNDBELEUCHTUNG. DIES ZEIGT, DIE ANLAGE IST EINGESCHALTET.

- DIESES GERÄT IST FÜR UNUNTERBROCHENEN BETRIEB VORGEGEHEN, OHNE JEMALS GANZ AUSGESCHALTET ZU WERDEN. ENTWEDER EINGESCHALTET ODER IM STANDBY-MODUS.
- IM STANDBY-MODUS IST DIE BLAUE HINTERGRUNDBELEUCHTUNG AUSGESCHALTET, AM BILDSCHIRM WIRD DIE UHRZEIT ANGEZEIGT.
- AUS DEM STANDBY-MODUS DURCH DRÜCKEN DER TASTE „EIN/AUS“ [ON/OFF] (AN DER FERNBEDIENUNG ODER AM BEDIENFELD) WIRD DAS GERÄT EINGESCHALTET.
- UM STROM ZU SPAREN SCHALTEN SIE DAS GERÄT IN DEN STANDBY-MODUS WENN ES NICHT BENUTZ WIRD.

INTELLIGENTES STROMSPARSYSTEM

- DIESES GERÄT HAT EIN INTEGRIERTES STROMSPARSYSTEM, WELCHES DAS GERÄT AUTOMATISCH IN DEN „STANDBY MODUS“ SCHALTET UM STROM ZU SPAREN WENN ES ERKENNT DASS DAS GERÄT NICHT IN GEBRAUCH IST.
- DIESES AUTOMATISCHE SCHALTEN IN DEN „STANDBY MODUS“ EREIGNET SICH ETWA 10 - 15 MINUTEN BEI FOLGENDEN UMSTÄNDEN:
- (A) „CD“ MODUS: CD WIEDERGABE IST BEENDET (Z.B. ENDE DES DISKS)
- (B) „AUX“ MODUS: KEIN EINGANSSIGNAL AN DEN AUX EINGANGSBUCHSEN
- (C): „USB“ MODUS: USB WIEDERGABE IST BEENDET
- (D): „KARTE“ MODUS: SD-KARTE WIEDERGABE IST BEENDET
- UM DAS GERÄT WIEDER ZU AKTIVIEREN NACH AUTOMATISCHEN SCHALTEN IN DEN STANDBY MODUS, DRÜCKEN SIE DIE TASTE „EIN/STANDBY“ [ON/STANDBY] UM DAS GERÄT EINZUSCHALTEN.

VORBEREITEN DER FERNBEDIENUNG

- PLASTIKFOLIE VOM BATTERIEFACH AM ENDE DER FERNBEDIENUNG ENTFERNEN (BEHUTSAM HERAUSZIEHEN).
- TESTEN SIE DIE FERNBEDIENUNG DURCH DRÜCKEN DER TASTE „EIN/STANDBY“ [ON/STANDBY]  UM ZU ÜBERPRÜFEN OB DAS GERÄT SICH MIT DER FERNBEDIENUNG RICHTIG EINSCHALTET.

ANSCHLUSS DER LAUTSPRECHER

- ENTFALTEN SIE DIE ANSCHLUSSKABEL BEIDER LAUTSPRECHER.
- JEDES LAUTSPRECHERKABEL BESTEHT AUS ZWEI DRÄHTEN, EINER IST „KLAR“ UND DER ANDERE HAT EINE SCHWARZE LINIE.
- DER „KLARE“ DRAHT DES LINKEN LAUTSPRECHERS AN DIE ROTE BUCHSE SEITWÄRTS AM GERÄT LAUTSPRECHERANSCHLUSS (+) MIT „L“ MARKIERT ANSCHLIEßEN.
- DER „SCHWARZE“ DRAHT DES LINKEN LAUTSPRECHERS AN DIE SCHWARZE BUCHSE SEITWÄRTS AM GERÄT LAUTSPRECHERANSCHLUSS (-) MIT „L“ MARKIERT ANSCHLIEßEN
- WIEDERHOLEN SIE DIE LETZTEN ZWEI VORGÄNGE FÜR DEN RECHTEN LAUTSPRECHER NUR WIRD DIESER AN DEN MIT „R“ MARKIERTEN BUCHSEN ANGESCHLOSSEN.
- BEIM ANSCHLUSS DER LAUTSPRECHER, DRÜCKEN SIE DEN PLASTIKKNOPF DER BUCHSE NACH UNTEN (ROTE ODER SCHWARZE BUCHSE) UND STECKEN SIE DEN BLANKEN TEIL DES LAUTSPRECHERDRAHTES GANZ IN DAS LOCH ÜBER DER BUCHSE HINEIN.
- FÜR BESTEN KLANGEFFEKT STELLEN SIE DIE LAUTSPRECHER SO WEIT WIE MÖGLICH VOM GERÄT AUF.

UHRFUNKTIONEN

EINSTELLEN DER ZEIT:

- DAS GERÄT HAT EINE EINGEBAUTE DIGITALE UHR, WELCHE IN 2 SITUATIONEN ANGEZEIGT WIRD:

(1) WENN DAS GERÄT SICH IM STANDBY MODUS BEFINDET (DER BILDSCHIRM WIRD IMMER AUTOMATISCH DIE UHRZEIT ANZEIGEN). IN DIESER SITUATION IST DIE BLAUE HINTERGRUNDBELEUCHTUNG ABGEDUNKELT (UM STROM ZU SPAREN), DOCH SIE KÖNNEN ZU JEDERZEIT DIE HINTERGRUNDBELEUCHTUNG EINSCHALTEN DURCH DRÜCKEN EINER BELIEBIGEN TASTE (AM GERÄT ODER AN DER FERNBEDIENUNG) AUßER DER TASTE „EIN/STANDBY“. DIESES AKTIVIERT DIE BLAUE HINTERGRUNDBELEUCHTUNG FÜR ETWA 10 SEKUNDEN.

(2) WENN DAS GERÄT EINGESCHALTET IST (DIE BLAUE HINTERGRUNDBELEUCHTUNG IST „HELLER“ IN DIESEM MODUS, ALS ANZEICHEN DASS DAS GERÄT EINGESCHALTET IST). IN DIESER SITUATION ZEIGT DER BILDSCHIRM NICHT AUTOMATISCH DIE UHRZEIT, DOCH DURCH DRÜCKEN DER TASTE „PROGRAMM/UHREINSTELLUNG“ FÜR 2 SEKUNDEN WIRD DIE UHRZEIT ANGEZEIGT. JEDES MAL WENN SIE DIE TASTE „PROGRAMM/UHREINSTELLUNG“ FÜR 2 SEKUNDEN DRÜCKEN, WIRD DIE UHRZEIT AM BILDSCHIRM FÜR 5 SEKUNDEN ANGEZEIGT.

SCHALTEN SIE IN DEN STANDBY-MODUS. (HINTERGRUNDBELEUCHTUNG ABGEDUNKELT)



DRÜCKEN SIE DIE TASTE PROGRAMM/UHREINSTELLUNG FÜR 3 SEKUNDEN. AM BILDSCHIRM ERSCHEINT 12 ODER 24 STUNDEN (BLINKEN)



DRÜCKEN SIE DIE TASTE „NEXT“ ODER „BACK“ UM 12 ODER 24 STUNDEN ANZEIGE AUSZUWÄHLEN & DRÜCKEN SIE „PROGRAMM/UHREINSTELLUNG“ ZUR BESTÄTIGUNG



DRÜCKEN SIE WIEDERHOLT DIE TASTE „NEXT“ ODER „BACK“ UM DIE STUNDEN EINZUSTELLEN & DRÜCKEN SIE „PROGRAMM/UHREINSTELLUNG“ ZUR BESTÄTIGUNG



DRÜCKEN SIE WIEDERHOLT DIE TASTE „NEXT“ ODER „BACK“ UM DIE MINUTEN EINZUSTELLEN & DRÜCKEN SIE „PROGRAMM/UHREINSTELLUNG“ ZUR BESTÄTIGUNG



DIE UHRZEIT IST EINGESTELLT UND ERSCHEINT AM BILDSCHIRM.

ALARMFUNKTION

DIESES GERÄT HAT EINE TIMER-FUNKTION DIE ES IHNEN ERMÖGLICHT DAS GERÄT ZU PROGRAMMIEREN, SICH AUTOMATISCH „EINZUSCHALTEN“ BEI EINER BESTIMMTEN UHRZEIT. DIESE FUNKTION DIENT ALS EINE NÜTZLICHE WECKUHR.

EINSTELLEN DER ALARMZEIT

SCHALTEN SIE IN DEN STANDBY-MODUS. (HINTERGRUNDBELEUCHTUNG ABGEDUNKELT)

1. DRÜCKEN UND HALTEN SIE DIE TASTE ALARM GEDRÜCKT. DAS ALARM-SYMBOL ERSCHEINT AM BILDSCHIRM.
 2. DRÜCKEN SIE WIEDERHOLT DIE TASTE NEXT ODER BACK ZUM EINSTELLEN DER STUNDEN FÜR DIE „EINSCHALTZEIT“ & DRÜCKEN DIE TASTE ALARM ZUM BESTÄTIGEN.
 3. DRÜCKEN SIE WIEDERHOLT DIE TASTE NEXT ODER BACK ZUM EINSTELLEN DER MINUTEN FÜR DIE „EINSCHALTZEIT“ & DRÜCKEN DIE TASTE ALARM ZUM BESTÄTIGEN.
 4. DER BILDSCHIRM ZEIGT NUN DEN „WECKMODUS“ AN (RADIO/CD/USB/KARTE/SUMMER), DRÜCKEN SIE WIEDERHOLT DIE TASTE NEXT ZUR AUSWAHL DES GEWÜNSCHTEN WECKMODUS UND DRÜCKEN DIE TASTE ALARM ZUM BESTÄTIGEN.
 5. DAS DISPLAY ZEIGT NUN DIE „WECKLAUTSTÄRKE“ AN. DRÜCKEN SIE WIEDERHOLT DIE TASTE NEXT ODER BACK UM DIE LAUTSTÄRKE DER MUSIKWIEDERGABE FÜR DIE WECKZEIT ZU ERHÖHEN ODER VERRINGERN BEIM EINSCHALTEN DES GERÄTS.
 - 6 DRÜCKEN SIE DIE TASTE ALARM ZUM BESTÄTIGEN.
 7. DER BILDSCHIRM KEHRT ZUR NORMALEN ANZEIGE ZURÜCK UND DAS SYMBOL „ALARM“ WIRD ANGEIGT ALS ZEICHEN DASS EINE WECKZEIT PROGRAMMIERT WURDE.
 8. UM DIE TIMERFUNKTION AUSZUSCHALTEN DRÜCKEN SIE DIE TASTE ALARM & UND DAS „ALARM“ SYMBOL VERSCHWINDET.
 9. DER WECKRUF-TIMER WIRD SICH NACH ETWA EINER STUNDE AUTOMATISCH AUSSCHALTEN.
- (HINWEIS: DIE AUTOMATISCHE TIMERFUNKTION EIN/AUS, SCHALTET DAS GERÄT EIN ALS OB SIE DIE TASTE EIN/STANDBY GEDRÜCKT HABEN. WENN SIE „RADIOWECKEN“ AUSGEWÄHLT HABEN, DER EINGESTELLTE RADIOSENDER WIRD AKTIV WENN SICH DAS GERÄT EINSCHALTET.).

ABSCHALTAUTOMATIK EINSCHLAFUNKTION

- DIESES GERÄT HAT EINE BESONDERE SLEEP TIMER FUNKTION, DIE AUTOMATISCH DAS GERÄT AUSSCHALTET. DAS IST NÜTZLICH FÜR EINSCHLAFEN AM ABEND MIT MUSIK.
- WÄHREND DAS GERÄT SICH IN BETRIEB BEFINDET (CD-PLAYER ODER RADIO), DRÜCKEN SIE WIEDERHOLT DIE TASTE „SLEEP“, UM DEN ZEITPUNKT DER AUTOMATISCHEN ABSCHALTFUNKTION ZU WÄHLEN.



(*AUS [OFF] DIE ABSCHALTFUNKTION IST INAKTIV)

DÖSEN FUNKTION

- WENN DER ALARM ERTÖNT, KANN DIESER FÜR EINE KURZE ZEIT VON 10 MINUTEN AUSGESCHALTET WERDEN DURCH EINMALIGES DRÜCKEN DER TASTE DÖSEN.
- DER ALARM ERTÖNT ERNEUT NACHDEM DIE 10 MINUTEN "DÖSEN" PERIODE BEEENDET IST.
- DIESER VORGANG KANN FÜR ETWA EINE STUNDE WIEDERHOLT WERDEN.

ELEKTRONISCHE LAUTSTÄRKEKONTROLLE

- DAS GERÄT BENUTZT EINEN ELEKTRONISCHEN LAUTSTÄRKEREGLER (TASTENFELD).
- UM DIE LAUTSTÄRKE DES GERÄTS ZU ERHÖHEN ODER ZU VERRINGERN DRÜCKEN SIE DIE TASTE "LAUTER" (VOL +) ODER BZW. „LEISER“ (VOL -)
 - LASSEN SIE DIE TASTE LOS, WENN DIE GEWÜNSCHTE LAUTSTÄRKE ERREICHT IST. MANCHMAL, VOR ALLEM WÄHREND RUNDFUNKEMPFANG, HÖREN SIE MÖGLICHERWEISE EIN "CLICK-CLICK-CLICK" (WIEDERHOLUNG) TON, WENN SIE DIE LAUTSTÄRKE ERHÖHEN ODER VERRINGERN. DIES IST EIN NORMALER ZUSTAND. DER TON WIRD VERSCHWINDEN, WENN SIE DIE LAUTSTÄRKETASTE LOSLASSEN (WENN DIE GEWÜNSCHTE LAUTSTÄRKE ERREICHT IST).

MUSIK EQUALIZER

- DRÜCKEN SIE WIEDERHOLT DIE TASTE EQ, UM DEN GEWÜNSCHTEN KLANGEFFEKT AUSZUWÄHLEN:



RADIOFUNKTIONEN

- DRÜCKEN SIE DIE TASTE „EIN/STANDBY“ [ON/STANDBY] UM DAS GERÄT EINZUSCHALTEN.
- DRÜCKEN SIE WIEDERHOLT DIE TASTE FUNKTION (ODER RADIO [TUNER] AN DER FERNBEDIENUNG) BIS AM BILDSCHIRM „FM“ ERSCHEINT.
- FÜR BESSEREN FM EMPFANG ENTFALTEN SIE DIE ANTENNE UND VERSTELLEN SIE DIE POSITION DER ANTENNE.
- DRÜCKEN SIE DIE TASTE FM MODUS UM MONO ODER STEREO AUSZUWÄHLEN. IN MANCHEN FÄLLEN, BEI SCHWACHEM EMPFANG IST ES RATSAM AUF MONO UMZUSCHALTEN UM DIE KLARHEIT DES RADIOSIGNALS ZU VERBESSERN.

MANUELLE FREQUENZEINSTELLUNG (SUCHMODUS)

- DRÜCKEN SIE KURZ DIE TASTE „NEXT“ ODER „BACK“ UM DIE FREQUENZ UM EINE STUFE ZU ERHÖHEN ODER ZU VERRINGERN.
- DIE EXAKTE FREQUENZ DES RADIOSIGNALS WIRD BEI JEDER STUFE ANGEZEIGT.
- WENN EINE GEWÜNSCHTE FREQUENZ (RADIOSENDER) GEFUNDEN WURDE, KANN DIESE GESPEICHERT WERDEN (SIEHE SENDERSPEICHERUNG).

AUTOMATISCHE FREQUENZEINSTELLUNG (SUCHMODUS)

- DRÜCKEN SIE TASTE „NEXT“ ODER „BACK“ FÜR 2 SEKUNDEN UM AUTOMATISCH DEN NÄCHSTEN RADIOSENDER AUFWÄRTS ODER ABWÄRTS ZU SUCHE.
- DIE EXAKTE FREQUENZ DES RADIOSIGNALS WIRD FÜR JEDEN SENDER ANGEZEIGT.
- WENN EINE GEWÜNSCHTE FREQUENZ (RADIOSENDER) GEFUNDEN WURDE, KANN DIESE GESPEICHERT WERDEN (SIEHE SENDERSPEICHERUNG).

RADIOSENDER SPEICHERUNG

- DIE AKTUELLE FREQUENZ (RADIOSENDER) KANN JEDERZEIT GESPEICHERT WERDEN.
- DRÜCKEN SIE DIE TASTE PROGRAMM/UHREINSTELLUNG“ [PROG./CLOCK ADJ.] EINMAL.
- DRÜCKEN SIE SPEICHER (+)/ORDER (+) [MEM (+)/FOLDER (+)] oder SPEICHER (-)/ORDER (-)[MEM (-)/FOLDER (-)] ZUR AUSWAHL DES GEWÜNSCHTEN SPEICHERPLATZES (10 FÜR MW BAND UND 30 FÜR FM BAND).
- DRÜCKEN SIE DIE TASTE „PROGRAMM/UHREINSTELLUNG“ [PROG./CLOCK ADJ.] UM DEN SENDER ZU SPEICHERN.
- ZUM AUFRUF DES GESPEICHERTEN SENDERS DRÜCKEN SIE SPEICHER (+)/ORDER (+) oder SPEICHER (-)/ORDER (-). DIE WIEDERGABE DES GESPEICHERTEN SENDERS BEGINNT.
- UM EINEN SPEICHERPLATZ ZU LÖSCHEN, EINFACH MIT EINER ANDEREN FREQUENZ ÜBERSCHREIBEN.

EINLEGEN UND HERAUSNEHMEN DER DISKS

- DRÜCKEN SIE WIEDERHOLT DIE TASTE „FUNKTION“ [FUNCTION] BIS „CD“ IM BILDSCHIRM ERSCHEINT.
- DRÜCKEN SIE DIE TASTE „ÖFFNEN/ SCHLIESSEN“ [OPEN/ CLOSE] ZUM ÖFFNEN DES CD-FACH. LEGEN SIE EINE CD (AUDIO ODER MP3) AUF DIE SPINDEL MIT DEM ETIKETT NACH AUSSEN.
- DRÜCKEN SIE DIE TASTE „ÖFFNEN/ SCHLIESSEN“ [OPEN/ CLOSE] ZUM SCHLIEßEN DES CD-FACH. AM BILDSCHIRM ERSCHEINT NACH EINIGEN SEKUNDEN DIE GESAMTZAHL DER MELODIEN AUF DER CD. DIE CD IST BEREIT FÜR DIE WIEDERGABE.
- ZUM HERAUSNEHMEN DER CD DRÜCKEN SIE DIE TASTE „ÖFFNEN/ SCHLIESSEN“ [OPEN/ CLOSE]. DAS CD-FACH ÖFFNET SICH NACH OBEN UND ERMÖGLICHT DAS HERAUSNEHMEN DER CD AUS DEM GERÄT.

ACHTUNG: HALTEN SIE DIE CD IMMER AM RAND. DAMIT DIE OBERFLÄCHE DER CD SAUBER BLEIBT SOLLTE MAN DIE OBERFLÄCHE NICHT BERÜHREN UM ZU VERMEIDEN, DASS FINGERABDRÜCKE, FLECKEN ODER SCHMUTZ AUF DER OBERFLÄCHE EINER CD GELANGEN. FALLS DIES EINTRIT, VERWENDEN SIE EIN SPEZIELLES CD-REINIGUNGSTUCH ODER REINIGUNGSSSET, UM SCHMUTZ ODER FLECKEN ZU ENTFERNEN.

ACHTUNG - MOTORISIERTE AUTOMATISCHE CD-TÜRE – BEDIENUNG UND VORSICHTSMASSNAHMEN

- DIESES GERÄT HAT EINE AUTOMATISCHE MOTORISIERTE (MOTORBETRIEBENE) CD-TÜRE
- BITTE VERSUCHEN SIE NIE DIE TÜRE VON HAND ZU ÖFFNEN ODER SCHLIEßEN
- IMMER DIE TASTE CD ÖFFNEN/SCHLIESSEN [OPEN/ CLOSE] BENUTZEN.
- BEIM ÖFFNEN SCHWINGT DIE TÜRE NACH OBEN UND STOPPT AUTOMATISCH WENN SIE GÄNZLICH GEÖFFNET IST. NIEMALS DRUCK AUF DIE TÜRE AUSÜBEN UM DIE TÜRE SCHNELLER ODER ÜBER DIE GRENZE ZU ÖFFNEN.
- WENN EIN HINDERNIS DAS ÖFFNEN DER TÜRE VERHINDERT (WENN ETWAS DAS ÖFFNEN DER TÜRE BLOCKIERT UND DAS ÖFFNEN VERHINDERT), WIRD DIE TÜRE AUTOMATISCH STOPPEN UND SICH NACH 4-5 SEKUNDEN WIEDER SCHLIEßEN UM BESCHÄDIGUNG AN DER TÜRE UND MOTOR ZU VERHINDERN.

NORMALE CD FUNKTIONEN

- DRÜCKEN SIE DIE TASTE „EIN/STANDBY“ [ON/STANDBY] UM DAS GERÄT EINZUSCHALTEN.
- DRÜCKEN SIE WIEDERHOLT DIE TASTE „FUNKTION“ [FUNCTION] BIS „CD“ IN DER BILDSCHIRM ERSCHEINT.
- DRÜCKEN SIE DIE TASTE „ÖFFNEN/ SCHLIESSEN“ [OPEN/ CLOSE] UND LEGEN SIE EINE CD EIN.
- DIE CD BEGINNT SICH ZU DREHEN & DIE WIEDERGABE BEGINNT MIT DER ERSTEN MELODIE DER CD. AM BILDSCHIRM ERSCHEINT DIE AKTUELLE TITELNUMMER.
- WÄHREND DES ABSPIELENS, DRÜCKEN SIE DIE TASTE „WIEDERGABE/PAUSE“ [PLAY/PAUSE] FÜR PAUSE. NOCHMALIGES DRÜCKEN DER TASTE „WIEDERGABE/PAUSE“ BEENDET DIE PAUSE.
- DRÜCKEN DER TASTE „STOPP“ BEENDET DIE WIEDERGABE. BEI DRÜCKEN DER TASTE „WIEDERGABE“ BEGINNT DAS ABSPIELEN MIT DER ERSTEN MELODIE DER CD.
- DRÜCKEN SIE KURZ DIE TASTE „NEXT“ ODER „BACK“ FÜR NÄCHSTE ODER VORHERIGE MELODIE.
- DRÜCKEN SIE DIE TASTE „NEXT“ ODER „BACK“ FÜR SCHNELLEN VORLAUF ODER RÜCKLAUF DER AKTUELLEN MELODIE.

PROGRAMMIERUNG DES CD-PLAYER

- DER CD-PLAYER KANN PROGRAMMIERT WERDEN EINE BELIEBIGE SEQUENZ VON BIS ZU 20 MELODIEN FÜR NORMALE AUDIO-CD & 99 MELODIEN FÜR MP3, IN BELIEBIGER REIHENFOLGE ABZUSPIELEN.
- DRÜCKEN SIE IMMER DIE TASTE „STOPP“ [■], VOR BEGINN DER PROGRAMMIERUNG.
- DRÜCKEN SIE DIE TASTE „PROGRAMM“, IM BILDSCHIRM ERSCHEINT DAS „MEMORY“ SYMBOL UND „P01“; DAS GERÄT IST JETZT IN SPEICHER-PROGRAMMIERMODUS BEI SPEICHERPOSITION NR. 1.
- DRÜCKEN SIE DIE TASTE NEXT ODER BACK [◀] ODER [▶] ZUR AUSWAHL DER GEWÜNSCHTEN TITELNUMMER DIE ZUERST IN DER SEQUENZ ABGESPIELT SOLLTE UND DRÜCKEN DIE TASTE PROGRAMM ZUM BESTÄTIGEN DER AUSWAHL.
- WENN SIE DIE TASTE PROGRAMM DRÜCKEN ERSCHEINT AM BILDSCHIRM DIE NÄCHSTE PROGRAMMPOSITION (Z.B. „P02“ FÜR ZWEITE POSITION).
- WIEDERHOLEN SIE DIE OBEREN 2 SCHRITTE, JEDES MAL WÄHLEN SIE EINE TITELNUMMER AUS DIE IM PROGRAMM GESPEICHERT WERDEN SOLLTE.
- VERGESSEN SIE NICHT, NACH JEDER AUSWAHL, DIE TASTE PROGRAMM ZU DRÜCKEN.
- NACHDEM EINE MAXIMALE ANZAHL VON TITELN (ODER WENIGER) WIE OBEN BESCHRIEBEN AUSGEWÄHLT WURDEN, DRÜCKEN SIE DIE TASTE PROGRAMM
- AM BILDSCHIRM BLEIBT DAS „MEMORY“ SYMBOL ALS ANZEIGE DAS EIN PROGRAMM GESPEICHERT WURDE.
- DRÜCKEN SIE DIE TASTE „WIEDERGABE/PAUSE“ [PLAY/ PAUSE], DER CD-PLAYER BEGINNT DIE WIEDERGABE DER „GESPEICHERTEN SEQUENZ“.
- DRÜCKEN SIE DIE TASTE „NEXT“ ODER „BACK“ FÜR NÄCHSTE ODER VORHERIGE MELODIE IM PROGRAMM.
- UM DAS GESPEICHERTE PROGRAMM ZU LÖSCHEN (BEENDEN), DRÜCKEN SIE DIE TASTE STOPP [■] ODER SCHALTEN DAS GERÄT AUS.

WIEDERGABE VON MP3 DISKS

- DRÜCKEN SIE DIE TASTE „EIN/ STANDBY“ [ON/ STANDBY] UM DAS GERÄT EINZUSCHALTEN.
- DRÜCKEN SIE WIEDERHOLT DIE TASTE „FUNKTION“ BIS AM BILDSCHIRM „CD“ ANGEZEIGT WIRD.
- LEGEN SIE EINE MP3-CD EIN UND SCHLIEßEN SIE DIE CD-TÜRE.
- - DIE CD BEGINNT SICH ZU DREHEN UND DAS GERÄT ÜBERPRÜFT DIE CD UND ZÄHLT DIE ANZAHL DER MELODIEN. DANACH BEGINNT DIE WIEDERGABE MIT DER ERSTEN MELODIE DER CD. AM BILDSCHIRM ERSCHEINT DIE TITELNUMMER „001“.
- WENN IHRE CD ORDNER HAT, WIRD AM BILDSCHIRM JEDE 5 SEKUNDEN DIE ORDNERNUMMER ANGEZEIGT (Z.B. F01, USW....)
- DRÜCKEN SIE KURZ DIE TASTE „NEXT“ ODER „BACK“ FÜR NÄCHSTE ODER VORHERIGE MELODIE.
- MP3 DISKS HABEN MEISTENS ORDNER. SIE KÖNNEN DEN ORDNER FÜR DIE WIEDERGABE AUSWÄHLEN DURCH DRÜCKEN DER TASTE ORDER (+) ODER ORDER (-). ES BEGINNT DIE WIEDERGABE DER ERSTEN MELODIE IM NÄCHSTEN ORDNER. (DIE BILDSCHIRMANZEIGE WECHSELT JEDE 5 SEKUNDEN ZWISCHEN MELODIENUMMER UND ORDNERNUMMER). (HINWEIS: DIE FUNKTION „ORDNER“ FUNKTIONIERT NUR BEI MP3-DISKS DIE ORDNER ENTHALTEN.)

MP3 WIEDERGABE VON USB-SPEICHER & SD-KARTE

- DIESES IST GERÄT MIT EINEM USB-STECKPLATZ AUSGESTATTET, DER MP3-DATEIEN AUF STANDARD USB-SPEICHER (AUCH ALS "PEN DRIVES" BEKANNT) GESPEICHERT ERKENNT UND ABSPIELEN KANN. (KOMPATIBEL MIT USB 1.1 & 2.0).
- DIESES IST GERÄT HAT AUCH EINEN EINGEBAUTEN SD-KARTENSTECKPLATZ DER MP3-DATEIEN AUF STANDARD SD TYP FLASH-SPEICHERKARTEN (MAXIMALE KAPAZITÄT = 16 GB), DIE ÜBLICHERWEISE ERHÄLTICH SIND, GESPEICHERT, ERKENNT UND ABSPIELEN KANN.
- UM DIESE MÖGLICHKEIT ZU NUTZEN, MUSS ZUNÄCHST ENTWEDER EIN USB-SPEICHER ODER EINE SD-SPEICHERKARTE IN DEN RICHTIGEN STECKPLATZ AN DER FRONTPLATTE EINGEFÜGT WERDEN.
- DRÜCKEN SIE WIEDERHOLT DIE TASTE „FUNKTION“ [FUNCTION] BIS „CARD“ ODER „USB“ AM BILDSCHIRM ANGEZEIGT WIRD.
- AM BILDSCHIRM ERSCHEINEN NACH EINIGEN SEKUNDEN DIE GESAMTZAHL DER MELODIEN, SOWIE DIE ANZAHL DER ORDNER AUF DEM USB-SPEICHER ODER SD-SPEICHERKARTE UND DIE WIEDERGABE DER ERSTEN MELODIE BEGINNT AUTOMATISCH.
- DRÜCKEN SIE WIEDERHOLT DIE TASTE SPEICHER (+)/ORDER (+) ODER SPEICHER (-) /ORDER (-) UM DEN GEWÜNSCHTEN ORDNER AUSZUWÄHLEN.
- DRÜCKEN SIE „NEXT“ ODER „BACK“, UM VORWÄRTS ODER RÜCKWÄRTS DIE GEWÜNSCHTEN MP3 DATEI IM ORDNER ZU WÄHLEN.
- DRÜCKEN SIE „WIEDERGABE/PAUSE“ ZUM BEGINN DER WIEDERGABE DER AUSGEWÄHLTEN MELODIE.
- ALLE FUNKTIONEN FÜR USB-SPEICHER & SD-KARTE MP3-WIEDERGABE SIND GENAU DIE GLEICHEN WIE IM CD-MP3 MODUS (WIE ZUVOR BESCHRIEBEN).

HINWEIS:

OBWOHL DIESES PRODUKT VOLLSTÄNDIG KOMPATIBEL MIT USB 1.1 & 2.0-STANDARDS IST, EIN KLEINER PROZENTSATZ (CA. 5%) VON USB-SPEICHER KÖNNTE NICHT LESBAR SEIN, AUFGRUND DER NICHTEINHALTUNG VON DEN USB-SPEICHER HERSTELLERN DER VOLLEN (OFFIZIELLEN) USB 1.1 / 2.0 NORMEN

DIE LESEZEIT FÜR EIN USB- SPEICHER ODER DIE SD-KARTE IST VON DER GESCHWINDIGKEIT DER SPEICHERVORRICHTUNG UND DIE ANZAHL VON MELODIEN UND ORDNER, ABHÄNGIG. IN EINIGEN FÄLLEN KANN DIE LESEZEIT 60 SEKUNDEN BETRAGEN.

ACHTUNG

SCHALTEN SIE IMMER DAS GERÄT AUS, ODER SCHALTEN SIE UMAUF "CD" ODER "RADIO" MODUS BEVOR SIE USB-SPEICHER ODER SD-KARTE ENTFERNEN, UM SCHÄDEN AM USB-SPEICHER ODER DER SD-SPEICHERKARTE ZU VERHINDERN

DIESES GERÄT UNTERSTÜTZT KEINE USB-MP3-PLAYER, AUFGRUND IHRER INHÄRENTEN MANGELS DER SOFTWARE-KOMPATIBILITÄT. NUR USB "USB-STICKS" (FLASH-SPEICHER USB-LAUFWERKE) KÖNNEN VERWENDET WERDEN, FÜR MP3-WIEDERGABE.

WICHTIGER PUNKT

BITTE VERWENDEN SIE KEIN USB-VERLÄNGERUNGSKABEL, UM IHREN USB-SPEICHER MIT DEM USB-STECKPLATZ DIESES GERÄTS ZU VERBINDEN. SOLCHE KABEL ABHOLEN KÖNNEN ZUSÄTZLICHE STÖRUNGEN AUFNEHMEN, DIE DEN DATENFLUSS BESCHÄDIGEN KANN, SO DASS EIN NORMALES ARBEITEN UND VERWENDEN DES USB-STECKPLATZES NICHT MÖGLICH IST. VERBINDEN SIE IMMER IHRE USB-SPEICHER DIREKT AN DEN USB STECKPLATZ OHNE USB-VERLÄNGERUNGSKABEL.

HINWEIS

DIESES GERÄT UNTERSTUTZT EINE MAXIMALE KAPAZITÄT VON BIS ZU 16 GB USB-SPEICHER & SD-KARTE.

WIEDERHOLUNGSFUNKTION

- Während der Wiedergabe:
- Drücken Sie wiederholt die Taste „WIEDERGABEMODUS“ [PLAY MODE] an der Fernbedienung zur Auswahl:



= Wiederholung der aktuellen Melodie



ALL = Wiederholung der gesamten CD



FOLDER = Wiederholung aller Melodien aus dem aktuellen Ordner



= Wiedergabe der Melodien in zufälliger Reihenfolge (Gemischt)

NUTZUNG DER AUDIO LINE IN VERBINDUNG (AUX-EINGANG)

- SIE KÖNNEN DEN AUDIO-AUSGANG EINES EXTERNEN GERÄTES WIE EIN MP3-PLAYER AN DIESES GERÄT ANSCHLIEßEN, UM DEN TON DIESES GERÄTES DURCH DIE HOHE QUALITÄT DES VERSTÄRKERS DIESES MUSIKSYSTEMS ANZUHÖREN.
- ZUM ANSCHLUSS DES EXTERNEN GERÄTES, VERWENDEN SIE BITTE EIN STANDARD CINCH-KABEL, MIT DEM DER "AUDIO LINE-AUSGANG" DES GERÄTES (LINKER UND RECHTER KANAL) MIT DEM "AUX LINE-EINGANG " RCA-BUCHSEN (LINKS & RECHTS), AUF DER RÜCKSEITE DIESES GERÄT VERBUNDEN WIRD.

- SCHALTEN SIE DIE FUNKTION "AUX" EIN DURCH VERWENDUNG DER TASTE „FUNKTION“.
- SCHALTEN SIE BEIDE GERÄTE EIN (HAUPTGERÄT UND EXTERNES GERÄT).
- BEGINNEN SIE MIT DER WIEDERGABE DES EXTERNEN GERÄTS UND STELLEN SIE DEN LAUTSTÄRKEREGLER DES HAUPTGERÄT AUF DAS GEWÜNSCHTE NIVEAU.
- VERGESSEN SIE NICHT DAS MUSIKSYSTEM (HAUPTGERÄT) ABZUSCHALTEN SOBALD SIE DAS EXTERNE GERÄT NICHT MEHR BENUTZEN.

ANSCHLUSS EINES EXTERNEN AKTIVEN SUBWOOFER (NICHT IM LIEFERUMFANG ENTHALTEN)

- DIESES GERÄT HAT EINEN EINGEBAUTEN SUBWOOFER - ANSCHLUSS AN DEM EIN HANDELSÜBLICHES AKTIVER SUBWOOFER ANGESCHLOSSEN WERDEN KANN.
- DURCH DEN ANSCHLUSS AN EINEN AKTIVEN SUBWOOFER KÖNNEN DIE TIEFEN TÖNE (BASS) STARK VERBESSERT WERDEN, UM EINEN VIEL REICHEREN UND TIEFEREN TON IHRER MUSIK ZU BIETEN.
- UM DIESE MÖGLICHKEIT ZU NUTZEN, VERBINDEN SIE EINFACH EINEN HANDELSÜBLICHEN AKTIVEN SUBWOOFER (ERHÄLTlich IN DEN MEISTEN MUSIKLÄDEN) ÜBER DIE CINCH-BUCHSE AUF DER RÜCKSEITE DES HAUPTGERÄTES.
- SCHALTEN SIE DEN AKTIVEN SUBWOOFER EIN.
- BEGINNEN SIE MIT DER WIEDERGABE DER MUSIKQUELLE (CD, RADIO ODER AUX) WIE GEWOHNT.
- BITTE BEACHTEN SIE, DASS BEI VERWENDUNG EINES SUBWOOFER, DIE LAUTSPRECHER WIE GEWOHNT AN DEM HAUPTGERÄT, ANGESCHLOSSEN BLEIBEN.
- BITTE BEACHTEN SIE DASS „PASSIVE“ SUBWOOFER NICHT MIT DIESEM GERÄT ARBEITEN.

TECHNISCHE DATEN

ALIMENTARE AC : AC 100-240V, 50/60 Hz
 CONSUM AC :32W
 DIFUZOR : 4" x 2 WOOFER + 1½" X 2 TWEETER
 CAPACITATE DIFUZOR :36W (18W x 2)
 CAPACITATE MAXIMAAMPLIFICATOR : 12 W MAX (10W RMS)
 FRECVENTA:..... 87.5FM - 108MHz
 Frequenz: FM 87,5 – 108 MHz

DAS GERÄT DARF NICHT TROPFEN ODER SPRITZEN AUSGESETZT WERDEN UND KEINE MIT FLÜSSIGKEITEN GEFÜLLTE GEGENSTÄNDE AUF DAS GERÄT STELLEN.

DAS KENNZEICHNUNG UND TYPENSCHILD BEFINDET SICH AN DER GEHÄUSERÜCKSEITE DES GERÄTS.

DER NETZSTECKER IST ALS TRENNVORRICHTUNG VERWENDET UND SOLL IMMER LEICHT ZUGÄNGLICH BLEIBEN. UM DAS GERÄT GÄNZLICH VOM STROMNETZ ABZUTRENNEN DEN NETZSTECKER DES GERÄTES VON DER STECKDOSE TRENNEN. DER NETZSTECKER SOLLTE NICHT VERBAUT UND SOLLTEN SIE BEI DER NUTZUNG LEICHT ZUGÄNGLICH SEIN.

UNTER DEM EINFLUSS ELEKTROSTATISCHER PHÄNOMEN, KANN ES ZU FEHLFUNKTIONEN KOMMEN. DAS GERÄT SOLLTE AUS UND WIEDER EINGESCHALTET WERDEN.

GERÄTEMONTAGE

- IM LIEFERUMFANG 1 ST. HALTERUNG FÜR DAS HAUPTGERÄT
- IM LIEFERUMFANG 2 ST. HALTERUNG FÜR DIE LAUTSPRECHER

MONTAGE DES HAUPTGERÄTS AUF DER HALTERUNG:

1. STELLEN SIE DIE HALTERUNG UNTER DEM HAUPTGERÄT ODER LAUTSPRECHER.
2. SCHIEBEN SIE DIE HALTERUNG NACH VORNE (SIEHE BILD UNTEN).

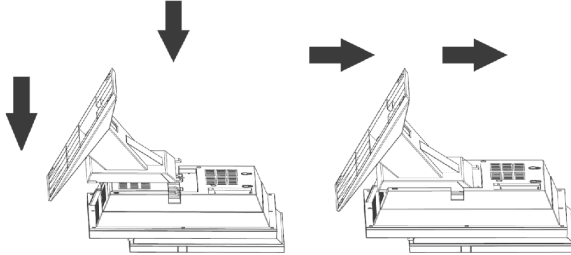

3. STOPPEN, WENN DIE INDIKATORMARKE AUF DER HALTERUNG MIT DEM SCHLOSSSYMBOL AUF DEM HINTEREN GEHÄUSE AUSGERICHTET IST. (ZUM ENTFERNEN VOM HAUPTGERÄT ODER LAUTSPRECHER SCHIEBEN SIE DEN FUSS NACH UNTEN (GEGENRICHTUNG) BIS ER FREI WIRD.

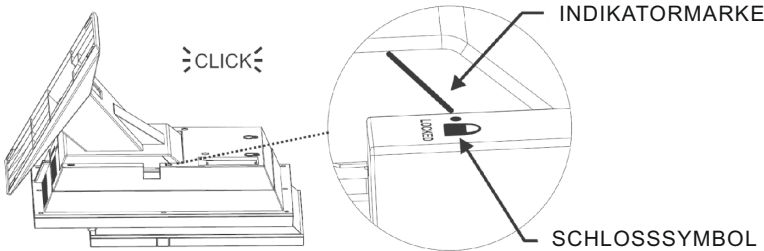

WANDMONTAGE

- DIESES GERÄT KANN AN DIE WANDOBERFLÄCHE MONTIERT WERDEN.
- ART DER MIT SCHRAUBEN FÜR WANDMONTAGE GEBRAUCHT: 3,5 X 34 MM BA (6 ST.)

WICHTIGE HINWEISE

Nicht alle Typen von Wänden eignen sich oder sind stark genug, um das Gewicht dieses Gerätes zu tragen. Bitte ziehen Sie vor der Wandmontage einem Spezialisten hinzu, um sicherzustellen, dass Ihre Wand geeignet ist. Bohren von Löchern muss auch von einem erfahrenen Fachmann durchgeführt werden, um Verletzungen und Schäden an Ihre Wände zu vermeiden. Niemals Objekte auf oben auf die Lautsprecher stellen, wenn sie an der Wand montiert sind.

ACHTUNG: Wenn das Gerät an die Wand montiert wird, benutzen Sie bitte nur die mitgelieferten Schrauben und Wandhalterungen.

Korrekte Entsorgung dieses Produkts

Die Kennzeichnung auf dem Produkt bzw. auf der dazugehörigen Literatur gibt an, dass es nach seiner Lebensdauer nicht zusammen mit dem normalen Haushaltsmüll entsorgt werden darf. Entsorgen Sie dieses Gerät bitte getrennt von anderen Abfällen, um der Umwelt bzw. der menschlichen Gesundheit nicht durch unkontrollierte Müllbeseitigung zu schaden. Recyceln Sie das Gerät, um die nachhaltige Wiederverwertung von stofflichen Ressourcen zu fördern. Private Nutzer sollten den Händler, bei dem das Produkt gekauft wurde, oder die zuständigen Behörden kontaktieren, um in Erfahrung zu bringen, wie sie das Gerät auf umweltfreundliche Weise recyceln können. Gewerbliche Nutzer sollten sich an Ihren Lieferanten wenden und die Bedingungen des Verkaufsvertrags konsultieren. Dieses Produkt darf nicht zusammen mit anderem Gewerbemüll entsorgt werden.



Irrtum und technische Änderungen vorbehalten

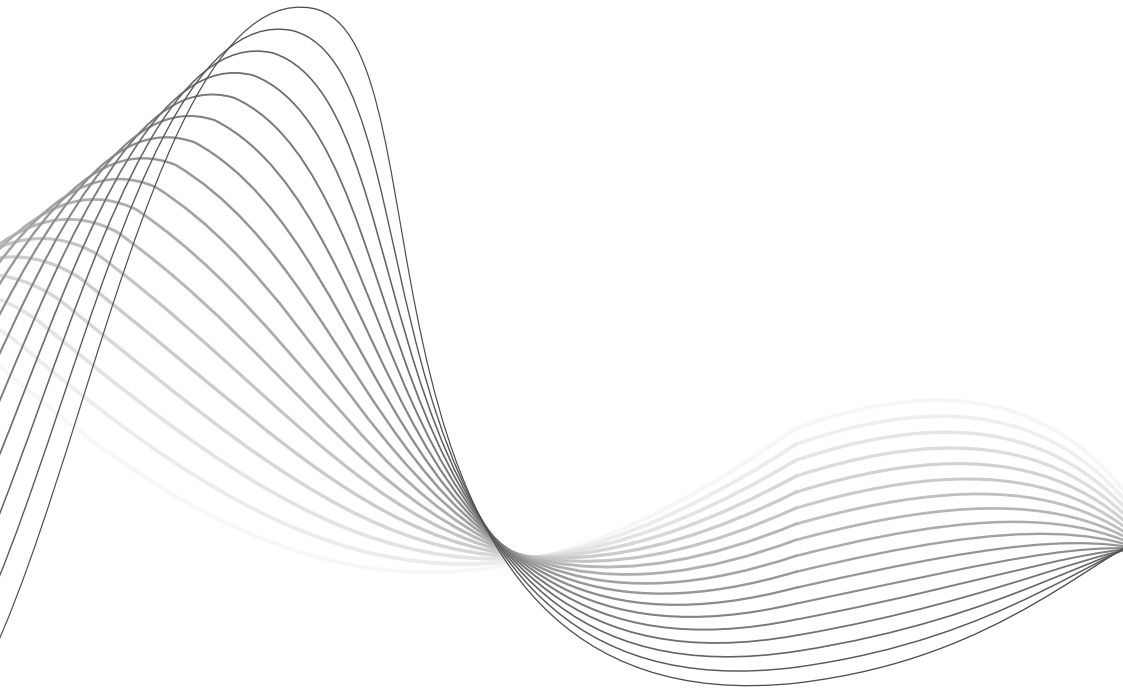

To see more product visit:
<http://www.krugermatz.com>

Krüger&Matz is a registered trademark