



Register your new Bosch now:
www.bosch-home.com/welcome



PHC9690



BOSCH

de Gebrauchsanleitung
en Instruction manual
fr Mode d'emploi
it Istruzioni per l'uso
nl Gebruiksaanwijzing
da Brugsanvisning

no Bruksanvisning
sv Bruksanvisning
fi Käyttöohje
es Instrucciones de uso
pt Instruções de serviço
el Οδηγίες χρήσης

tr Kullanım kılavuzu
pl Instrukcja obsługi
hu Használati utasítás
uk Інструкція з експлуатації
ru Инструкция по эксплуатации
ar إرشادات الاستخدام

de	Deutsch	2
en	English	7
fr	Français	11
it	Italiano	16
nl	Nederlands	21
da	Dansk	26
no	Norsk	30
sv	Svenska	34
fi	Suomi	38
es	Español	42
pt	Português	47
el	Ελληνικά	52
tr	Türkçe	58
pl	Polski	65
hu	Magyar	70
uk	Українська	75
ru	Русский	80
ar	العربية	89

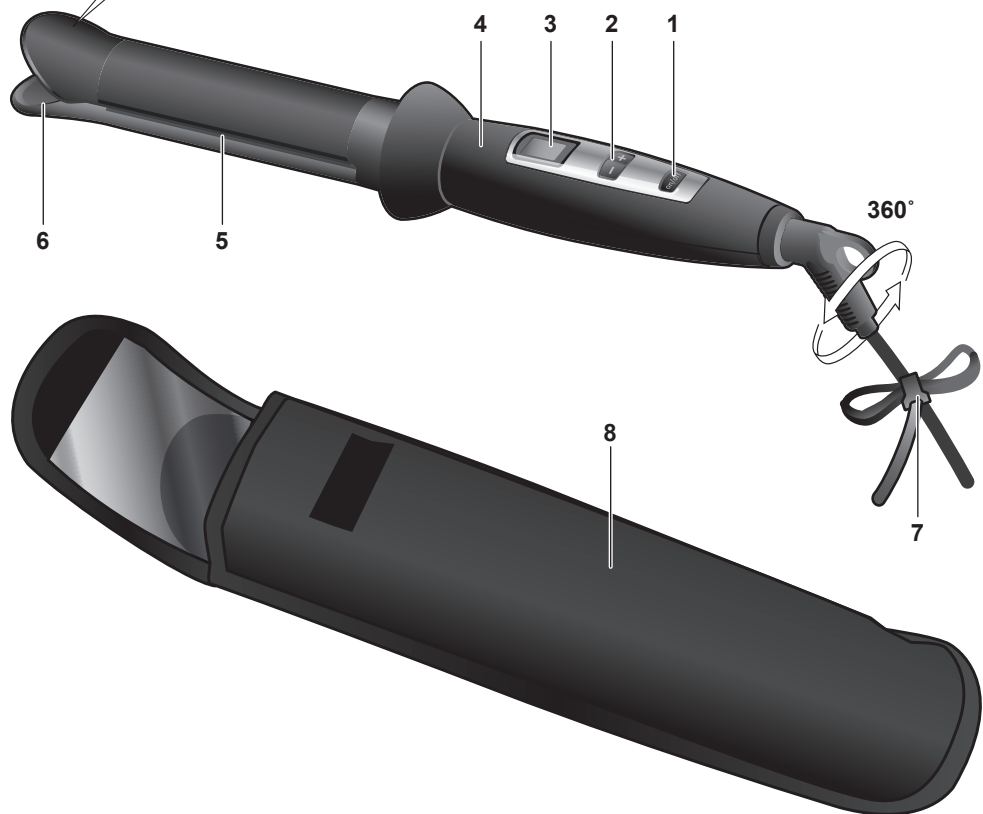

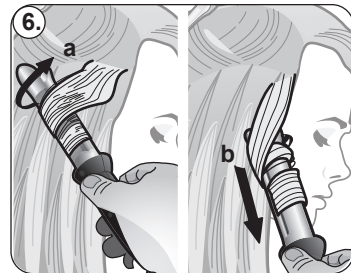
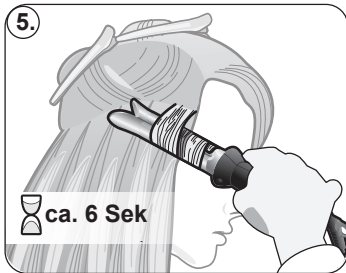
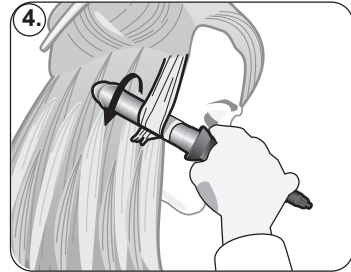
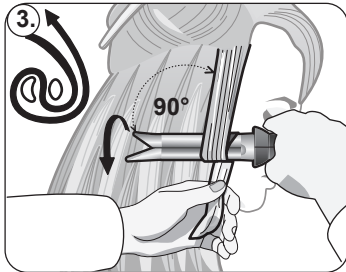
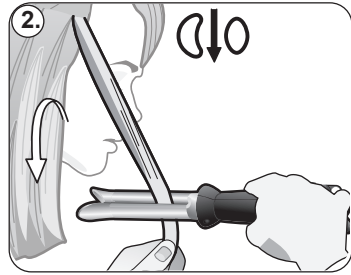

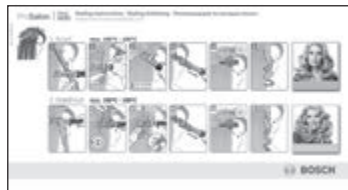
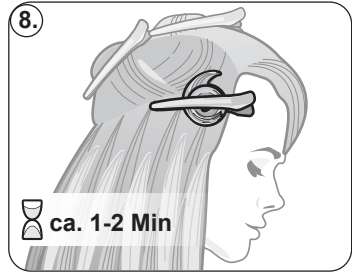

Sicherheitshinweise

Die Gebrauchsanleitung bitte sorgfältig durchlesen, danach handeln und aufbewahren! Bei Weitergabe des Geräts diese Anleitung beilegen. Dieses Gerät ist für den Haushalt oder in haushaltsähnlichen, nicht-gewerblichen Anwendungen bestimmt. Haushaltsähnliche Anwendungen umfassen z. B. die Verwendung in Mitarbeiterräumen von Läden, Büros, landwirtschaftlichen und anderen gewerblichen Betrieben, sowie die Nutzung durch Gäste von Pensionen, kleinen Hotels und ähnlichen Wohneinrichtungen.

⚠ Stromschlaggefahr und Brandgefahr!

Das Gerät nur in Innenräumen bei Raumtemperatur und bis zu 2000 m über Meereshöhe verwenden. Gerät nur gemäß Angaben auf dem Typenschild anschließen und betreiben.

Kinder unter 8 Jahren dürfen das Gerät nicht bedienen.

Dieses Gerät kann von Kindern ab 8 Jahren und darüber und von Personen mit reduzierten physischen, sensorischen oder mentalen Fähigkeiten oder Mangel an Erfahrung und/oder Wissen benutzt werden, wenn sie beaufsichtigt oder bezüglich des sicheren Gebrauchs des Gerätes unterwiesen wurden und die daraus resultierenden Gefahren verstanden haben. Kinder dürfen nicht mit dem Gerät spielen. Reinigung und Benutzer-Wartung dürfen nicht durch Kinder ohne Beaufsichtigung durchgeführt werden. Nur benutzen, wenn Zuleitung und Gerät keine Beschädigungen aufweisen.

Stecker nach jedem Gebrauch oder im Fehlerfall ziehen.

Reparaturen am Gerät, wie z. B. eine beschädigte Netzanschlussleitung auswechseln, dürfen nur durch unseren Kundendienst ausgeführt werden, um Gefährdungen zu vermeiden.

Zuleitung nicht

- mit heißen Teilen in Berührung bringen;
- über scharfe Kanten ziehen;
- als Tragegriff benutzen;
- straff aufrollen.

Vor dem Reinigen den Netzstecker ziehen.

Netzstecker nicht am Kabel herausziehen.

Gerät niemals in Wasser tauchen.

Keinen Dampfreiniger benutzen.

Das Heizelement wird heiß. Das Gerät nur am Griff anfassen.

Nur an trockenen Haaren, keinesfalls an Kunststoffhaaren anwenden.

Das Gerät nur auf hitzeunempfindliche Flächen ablegen.



Dieses Gerät nicht in der Nähe von Badewannen, Waschbecken oder anderen Gefäßen benutzen, die Wasser enthalten.

⚠ Lebensgefahr!

Gerät nie mit Wasser in Berührung bringen.

Gefahr besteht auch bei ausgeschaltetem Gerät, deshalb nach Gebrauch und bei Unterbrechung während der Benutzung den Stecker ziehen.

Zusätzlichen Schutz bietet der Einbau eines Fehlerstrom-Schutzschalters bis 30 mA in die Hausinstallation. Bitte von einem Elektroinstallateur beraten lassen.

⚠ Erstickungsgefahr!

Kinder nicht mit Verpackungsmaterial spielen lassen.

⚠ Verbrennungsgefahr!

Jeden Kontakt mit der Haut vermeiden.

Herzlichen Glückwunsch zum Kauf dieses Gerätes aus unserem Hause Bosch. Sie haben ein hochwertiges Produkt erworben, das Ihnen viel Freude bereiten wird.

Teile und Bedienelemente

- 1 Ein/Aus Schalter **on/off**
- 2 Temperaturwähler \oplus / \ominus
(min 120°C - max 200°C)
- 3 Display
- 4 Griff
- 5 Heizelement
- 6 Einfädelhilfe
- 7 Kabelband
- 8 Aufbewahrungstasche (hitzebeständig)

Inbetriebnahme

- Das Gerät einstecken und auf eine gerade, Hitze unempfindliche Fläche legen.
- Den Schalter **1** zum Einschalten ca. 2 Sekunden gedrückt halten, im Display **3** blinkt die voreingestellte Temperatur „140“ (Angabe in °C) auf.
- Nun kann die gewünschte Temperatur am Temperaturwähler **2** in 10er Schritten 120°C bis 200°C eingestellt werden:
 - bis 140°C für feines, glattes Haar
 - ca. 180°C für normales, welliges Haar
 - ab 180°C für starkes, lockiges Haar.

Tipp: Bei geschädigtem Haar die Temperaturen reduzieren (ideal sind bis ca. 140°C), um das Haar zu schonen.

- Das Gerät heizt auf. Ist die gewählte Temperatur erreicht, erscheint zusätzlich „OK“ im Display, die eingestellte Temperatur leuchtet konstant.

Info: Zum Ausschalten den Schalter **1 on/off** ca. 2 Sekunden gedrückt halten.

Anwendung

⚠ Verbrennungsgefahr!

Keinesfalls Hautflächen (Kopfhaut oder Ohren) berühren.

- Das Gerät nur im trockenen Haar verwenden.

Info: Häufige Anwendung kann das Haar strapazieren.

Haare stylen

Der Lockenformer ist für mittellanges und langes Haar geeignet, um Locken zu formen.

Dazu wie folgt vorgehen:

- Das gekämmte Haar in gleichmäßig flache Strähnen einteilen, ca. 2 bis 3 cm breit.
- Die Einteilung nicht untereinander, sondern leicht versetzt vornehmen.
- Die oberen Strähnen am Oberkopf mit Haarklipps befestigen und das Styling mit den unteren Strähnen beginnen (Bild 1).
- Eine Strähne im unteren Drittel parallel in den Spalt am Heizelement einlegen. Den längeren Arm als Einfädelhilfe nutzen. (Bild 2).
- Das Gerät gerade halten und durch ein bis zwei Umdrehungen die Haarspitze fixieren, die Haarspitze am Anfang festhalten (Bild 3 und 4).
- Die Strähne durch Drehen entlang des Heizelementes aufwickeln (Bild 4).
- Die aufgewickelten Strähne ca. 6 Sekunden wärmen (Bild 5).
- Die Locke eine halbe Umdrehung auswickeln und dann das Gerät seitlich herausziehen. Die geformte Locke aufnehmen oder sofort mit dem Haarklipp fixieren (Bild 6, 7 und 8).
- Die Locke abkühlen lassen um die Form zu festigen.
- Alle Strähnen zu Locken formen und zum Schluss das Haar mit einem Kamm mit groben Zinken oder den Fingern stylen.

Wichtig: Bei längerem Haar zum Aufwickeln die ganze Fläche der Heizelemente benutzen. Dadurch wird die Wärme gleichmäßig im Haar verteilt und ein optimales Styling-Ergebnis gefördert.

Tipp: Je länger die Strähne aufgewickelt bleibt, desto lockiger wird das Styling.

Weitere detaillierte Anwendungsbeispiele zum Styling können der beiliegenden Bildanleitung entnommen werden.

Mehr Informationen zum Thema Bosch-Styling unter www.bosch-personalstyle.com

Tastensperre

Um die Handhabung zu erleichtern, können die Tasten ⊕ und ⊖ gesperrt werden. Ist die Tastensperre aktiviert, kann die eingestellte Temperatur nicht durch versehentliches Berühren der Tasten verstellt werden.

- Gewünschte Temperatur einstellen.
- Taste ⊖ 3 Sekunden gedrückt halten.
- Die Tastensperre ist aktiviert, im Display leuchtet zusätzlich das Symbol  auf.
- Zum Deaktivieren der Tastensperre die Taste ⊖ erneut 3 Sekunden drücken, das Symbol erlischt.

Automatische Abschaltung

Das Gerät ist aus Sicherheitsgründen mit einer automatischen Abschaltung in zwei Stufen ausgestattet.

- Nach dem Einschalten oder letzter Betätigung des Temperaturwählers schaltet das Gerät nach ca. 30 Minuten automatisch in den Stand-by-Betrieb. Im Display leuchtet nur noch „OK“.
- Wird weiterhin keine Taste betätigt, schaltet das Gerät ca. 15 Minuten nach dem Wechsel in den Stand-by-Betrieb komplett aus – das Display ist dunkel.

Info: Um das Gerät aus dem Stand-by-Betrieb wieder einzuschalten entweder den Schalter **1 on/off** betätigen oder den Temperaturwähler **2** drücken – das Gerät heizt auf.

Hat das Gerät komplett ausgeschaltet, kann es nur mit dem Schalter **1 on/off** eingeschaltet werden.

Reinigung und Pflege

Stromschlaggefahr!

Vor dem Reinigen das Gerät abkühlen lassen und den Netzstecker ziehen. Das Gerät niemals in Wasser tauchen. Keinen Dampfreiniger benutzen.

Das Gerät außen nur mit einem feuchten Tuch abwischen und anschließend nachtrocknen. Keine scharfen oder scheuernden Reinigungsmittel verwenden.

Aufbewahren

Gerät vor dem Aufbewahren abkühlen lassen und den Netzstecker ziehen.

Technische Daten

Elektrischer Anschluss (Spannung – Frequenz)	220-240 V ~ 50/60 Hz
Leistung der Heizung	55 W

Entsorgung



Entsorgen Sie die Verpackung umweltgerecht. Dieses Gerät ist entsprechend der europäischen Richtlinie 2012/19/EU über Elektro- und Elektronikaltgeräte (waste electrical and electronic equipment – WEEE) gekennzeichnet. Die Richtlinie gibt den Rahmen für eine EU-weit gültige Rücknahme und Verwertung der Altgeräte vor. Über aktuelle Entsorgungswege bitte beim Fachhändler informieren.

Garantie

Für dieses Gerät gelten die von unserer jeweils zuständigen Landesvertretung herausgegebenen Garantiebedingungen des Landes, in dem das Gerät gekauft wurde. Sie können die Garantiebedingungen jederzeit über Ihren Fachhändler, bei dem Sie das Gerät gekauft haben, oder direkt bei unserer Landesvertretung anfordern. Die Garantiebedingungen für Deutschland und die Adressen finden Sie auf den letzten vier Seiten dieses Heftes. Darüber hinaus sind die Garantiebedingungen auch im Internet unter der benannten Webadresse hinterlegt. Für die Inanspruchnahme von Garantieleistungen ist in jedem Fall die Vorlage des Kaufbeleges erforderlich.

Änderungen vorbehalten.

Safety instructions

Please read and follow the operating instructions carefully and keep them for later reference. Enclose these instructions when you give this appliance to someone else.

This appliance is designed for domestic use or for use in household-like, non-commercial environments. Household-like environments include staff areas in shops, offices, agricultural and other small businesses or for use by guests at bed-and-breakfast establishments, small hotels and similar residential facilities.

⚠ Danger of electric shock and fire!

Only use the appliance indoors at room temperature and up to 2000 m above sea level. Connect and operate the appliance only according to the type plate specifications.

Children younger than 8 years may not operate the appliance.

This appliance can be used by children aged from 8 years and above and by persons with reduced physical, sensory or mental capabilities or lack of experience and knowledge if they have been given supervision or instruction concerning use of the appliance in a safe way and if they understand the hazards involved. Children shall not play with the appliance. Cleaning and user maintenance may not be carried out by children without supervision.

Use only if power cord and appliance show no signs of damage.

Unplug after every use or if defective.

To avoid potential hazards, repairs such as replacing a damaged cable must only be carried out by our customer service personnel.

The power cord must not

- touch hot parts;
- be pulled over sharp edges;
- be used as a carrying handle;
- be rolled up tightly.

Unplug the appliance before cleaning it.

Do not disconnect the power supply by pulling the cord.

Never immerse the appliance in water.

Do not use a steam cleaner.

The heating element will become hot. Hold the appliance only by its handle.

Only use on dry hair; under no circumstances use the appliance on artificial hair.

Place the appliance on heat-resistant surfaces only.



Do not use this appliance near bathtubs, basins or other vessels containing water.

⚠ Risk of fatal injury!

Never allow the appliance to come into contact with water.

Even an appliance that has been switched off poses a danger; therefore unplug the appliance after every use or when interrupted in its use.

Installing a ground fault circuit interrupter up to 30 mA in the house offers additional protection. Please consult an electrician.

⚠ Risk of suffocation!

Do not allow children to play with packaging material.

⚠ Risk of burns!

Avoid any skin contact.

Congratulations on purchasing this Bosch appliance. You have acquired a high-quality product that will bring you a lot of enjoyment.

Parts and operating controls

- 1 on/off switch
- 2 Temperature selector \oplus / \ominus
(min 120°C - max 200°C)
- 3 Display
- 4 Handle
- 5 Heating element
- 6 Threading aid
- 7 Cable strap
- 8 Storage bag (heat-resistant)

Operation

- Plug in the appliance and place on the heat-resistant storage bag.
- To turn the appliance on, press and hold the power switch **1** for approximately two seconds. The preset temperature “**140**” (degrees Celsius) blinks on the display **3**.
- The desired temperature can now be set using the temperature selector **2** at intervals of 10 between 120°C and 200°C:
 - up to 140°C for fine, straight hair
 - approx. 180°C for normal, wavy hair
 - from 180°C for strong, curly hair.

Tip: Reduce the temperature for damaged hair (the ideal temperature is approx. 140°C) to protect it.

- The appliance heats up. Once the selected temperature has been reached, the display shows “**OK**” and the temperature stops blinking.

Note: To turn the appliance off, press and hold the power switch **1 on/off** for approximately two seconds.

Use

⚠ Risk of burns!

Never allow appliance to come into contact with skin (scalp or ears).

- Only use the appliance on dry hair.

Note: Extensive use can damage the hair.

Styling your hair

This wave iron was designed for creating waves in medium to long hair.

Proceed as follows:

- Comb the hair and divide it into even, flat strands about 2 to 3 cm wide.
- Make sure that adjacent strands are slightly offset.
- Attach the upper strands to the top of the head with hair clips; start the styling process with the lower strands (Fig. 1).
- Insert a strand of hair at the lower third into the gap in the heating element. Use the longer arm of the heating element as a threading aid (Fig. 2).
- Hold the appliance in a level position and lock the tip of the strand into position by turning it once or twice; hold the hair ends with your fingers (Figures 3 and 4).
- Roll up the strand along the heating element by rotating it (Fig. 4).
- Heat the rolled-up strand for approximately six seconds (Fig. 5).
- Unroll the curl by half a rotation and pull the appliance out sideways. Hold the curl in place or fix it in place with a hair clip (Figures 6, 7 and 8).
- Let the curl cool down to stabilize its shape.
- Treat all strands; when you are done, style the hair with a large-toothed comb or with your fingers.

Important: If you have long hair, use the entire surface of the heating elements. This spreads the heat evenly through the hair and delivers better styling results.

Tip: The longer the strand remains rolled up around the wave iron, the wavier it becomes.

For more detailed styling examples, consult the enclosed illustrations.

For more information about styling with Bosch appliances, visit www.bosch-personalstyle.com

Button lock

To make handling the appliance easier, you can lock the ⊕ and ⊖ buttons. If the button lock has been activated, the set temperature cannot be changed by accidentally pressing the buttons.

- Set the desired temperature.
- Press and hold the ⊖ button for three seconds.
- The button lock is activated, and the display shows the 🔒 symbol.
- To deactivate the button lock, press and hold the ⊖ button again for three seconds; the button lock symbol disappears.

Automatic shut-off

For safety reasons this appliance is equipped with a two-stage automatic shut-off function.

- The appliance switches automatically to stand-by mode approximately 30 minutes after it was switched on or after the temperature selector was adjusted for the last time. The display only shows “OK”.
- The appliance switches off completely if no button is pressed within approximately 15 minutes of the appliance switching to stand-by mode. The display is dark.

Note: To switch the appliance back on from stand-by mode, press either the switch **1 on/off** or the temperature selector **2**. The appliance will start to heat up once again. If the appliance has switched off completely, the switch **1 on/off** must be used to switch it back on.

Cleaning and maintenance

Danger of electric shock!

Allow the appliance to cool and unplug it before cleaning.

Never place the appliance into water. Do not use a steam cleaner.

Wipe off the appliance with a damp cloth and dry off with a clean, dry cloth. Do not use strong or abrasive cleansers.

Storage

Allow the appliance to cool and unplug it before storage.

Technical data

Power connection (voltage – frequency)	220-240 V ~ 50/60 Hz
Heater wattage	55 W

Disposal



Dispose of packaging in an environmentally-friendly manner. This appliance is labelled in accordance with European Directive 2012/19/EU concerning used electrical and electronic appliances (waste electrical and electronic equipment – WEEE). The guideline determines the framework for the return and recycling of used appliances as applicable throughout the EU. Please ask your specialist retailer about current disposal facilities.

Guarantee

The guarantee conditions for this appliance are as defined by our representative in the country in which it is sold. Details regarding these conditions can be obtained from the dealer from whom the appliance was purchased. The bill of sale or receipt must be produced when making any claim under the terms of this guarantee.

Changes reserved.

Consignes de sécurité

Lire attentivement ce mode d'emploi, s'y conformer lors de l'utilisation et le conserver ! Veuillez joindre ce mode d'emploi si vous passez l'appareil à quelqu'un d'autre.

Cet appareil est destiné à un usage domestique ou de type domestique et non pas à une utilisation professionnelle. Les utilisations de type domestique englobent par exemple le fonctionnement de l'appareil dans la salle de repos dédiée au personnel des boutiques, bureaux, entreprises agricoles ou artisanales, ainsi que l'utilisation par les clients des pensions, petits hôtels et unités d'habitation similaires.

⚠ Risque de chocs électriques et d'incendie !

N'utilisez l'appareil que dans des pièces intérieures à température ambiante et jusqu'à 2 000 m au-dessus du niveau de la mer.

Ne brancher et n'utiliser l'appareil que conformément aux données indiquées sur la plaque signalétique.

L'utilisation de l'appareil est interdite aux enfants de moins de 8 ans.

Cet appareil peut être utilisé par des enfants à partir de 8 ans et par des personnes ayant des facultés physiques, sensorielles ou mentales réduites ou manquant d'expérience et/ou de connaissances à condition d'être surveillés ou d'avoir été informés quant à la bonne utilisation de l'appareil et d'avoir compris les dangers qui en découlent. Ne pas laisser les enfants jouer avec l'appareil. Le nettoyage et l'entretien incombant à l'utilisateur ne doivent pas être effectués par des enfants sans surveillance.

N'utiliser la machine que lorsque le cordon électrique et l'appareil ne présentent aucun dommage. Retirer la fiche après chaque utilisation ou en cas de dysfonctionnement.

Les réparations sur l'appareil telles que le remplacement d'un cordon endommagé ne doivent être effectuées que par notre SAV afin d'éliminer tout danger.

Ne pas mettre le cordon

- en contact avec des pièces brûlantes ;
- le faire glisser sur une arête vive ;
- l'utiliser comme poignée ;
- enrouler fermement.

Avant le nettoyage, retirer la fiche de réseau.

Ne pas tirer sur le câble pour débrancher l'appareil.

Ne jamais plonger l'appareil dans l'eau.

Ne pas utiliser d'appareil de nettoyage à vapeur.

L'élément chauffant devient brûlant. Ne saisir l'appareil que par la poignée.

N'utiliser que sur des cheveux séchés, et en aucun cas sur des cheveux artificiels.

Ne poser l'appareil que sur des surfaces non sensibles à la chaleur.



Ne pas utiliser à proximité des baignoires, des lavabos ou autres récipients contenant de l'eau.

⚠ Danger de mort !

Ne jamais mettre l'appareil au contact de l'eau.

Il y a également risque lorsque l'appareil est éteint. C'est la raison pour laquelle, après utilisation ou lors d'une interruption d'utilisation, il faut retirer la fiche.

L'installation d'un interrupteur de protection contre les courants de court-circuit jusqu'à 30 mA dans la maison offre une protection supplémentaire. Se faire conseiller par un monteur en dispositifs électriques.

⚠ Risque d'étouffement !

Ne pas laisser les enfants jouer avec les emballages.

⚠ Risque de brûlure !

Eviter tout contact avec la peau.

Félicitation pour avoir choisi cet appareil Bosch. Vous avez fait l'acquisition d'un produit de haute qualité, qui vous apportera satisfaction.

Éléments et commandes

- 1 Interrupteur **on/off**
- 2 Sélecteur de température ⊕ / ⊖
(mini 120°C - maxi 200°C)
- 3 Ecran
- 4 Poignée
- 5 Éléments chauffants
- 6 Aide pour l'enfilage
- 7 Bride pour câble
- 8 Housse de rangement
(résistante à la chaleur)

Mise en service

- Brancher l'appareil et le poser sur la housse de rangement résistante à la chaleur.
- Maintenir appuyé l'interrupteur **1** pendant environ 2 secondes pour mettre l'appareil en marche. La température réglée «**140**» (données en °C) clignote sur l'écran **3**.
- Vous pouvez maintenant, à l'aide des touches **2**, sélectionner la température souhaitée par pas de 10°, entre 120°C et 200°C :
 - jusqu'à 140°C cheveux fins et lisses
 - env. 180°C cheveux normaux, ondulés
 - à partir de 180°C cheveux épais, bouclés.

Conseil pratique : sur des cheveux fragilisés, réduire la température (l'idéal est env. 140°C) afin d'éviter toute agression.

- L'appareil commence à chauffer. Une fois que la température sélectionnée est atteinte, l'écran affiche «**OK**» et la température arrête de clignoter.

Information : Maintenir appuyé l'interrupteur **1 on/off** pendant environ 2 secondes pour éteindre l'appareil.

Utilisation

⚠ Risque de brûlure !

Éviter tout contact avec la peau (crâne ou oreilles).

- N'utiliser l'appareil que sur des cheveux secs.

Informations : une utilisation trop fréquente peut abîmer les cheveux.

Styling de la coiffure

Le fer à friser permet de friser les cheveux longs et mi-longs.

Procéder comme suit :

- Démêler les cheveux et répartir les mèches lisses d'une largeur d'environ 2 à 3 cm.
- Assurez-vous que les mèches soient réparties de manière légèrement décalées.
- Fixer les mèches supérieures sur le haut de la tête avec des pinces et commencer le styling avec les mèches inférieures (illustration 1).
- Insérer la partie inférieure d'une mèche dans la fente du fer. Utiliser la tige la plus longue pour vous aider à enfiler la mèche (illustration 2).
- Maintenir l'appareil droit et fixer l'extrémité de la mèche en faisant tourner l'appareil une ou deux fois ; tenir l'extrémité de la mèche (illustrations 3 et 4).
- Enrouler la mèche autour du fer (illustration 4).
- Faire chauffer la mèche enroulée pendant environ 6 secondes (illustration 5).
- Dérouler à moitié la boucle et retirer l'appareil par le côté. Fixer la boucle ou l'attacher avec une pince à cheveux (illustrations 6, 7 et 8).
- Laisser refroidir la boucle pour conserver la forme.
- Friser toutes les mèches, et pour finir, coiffer les cheveux avec un peigne à dents larges ou avec les doigts.

Important : Utiliser l'ensemble de la surface du fer si vous avez des cheveux longs. Cela permet une meilleure répartition de la chaleur. Résultat : la coiffure est impeccable.

Conseil pratique : Plus la mèche est maintenue enroulée, plus la coiffure est frisée.

Consulter les illustrations jointes pour trouver d'autres idées pour vous coiffer.

Pour plus d'informations sur le styling Bosch, voir www.bosch-personalstyle.com

Verrouillage des touches

Pour faciliter l'utilisation de l'appareil, il est possible de verrouiller les touches ⊕ et ⊖. Lorsque ce verrouillage est activé, il est impossible de modifier la température réglée en manipulant involontairement les touches.

- Régler la température souhaitée.
- Maintenir la touche ⊖ appuyée durant 3 secondes.
- Le verrouillage de touche est activé, l'écran affiche en plus le symbole 🔒.
- Pour désactiver le verrouillage des touches, maintenir de nouveau la touche ⊖ appuyée durant 3 secondes, le symbole disparaît.

Arrêt automatique

Pour des raisons de sécurité, l'appareil est doté d'une fonction de coupure automatique en deux temps.

- Environ 30 minutes après avoir été allumé ou après le dernier réglage du sélecteur de température, l'appareil passe automatiquement en mode stand-by. L'écran affiche alors «OK».
- Si vous n'appuyez sur aucune touche, l'appareil se coupe après environ 15 minutes après être passé en mode stand-by - l'écran s'éteint.

Information : pour remettre en marche un appareil en mode stand-by, appuyer sur l'interrupteur **1 on/off** ou sur les touches de réglage de la température **2** – l'appareil se remet à chauffer.

Si l'appareil est complètement arrêté, seul l'interrupteur **1 on/off** peut le remettre en marche.

Nettoyage et entretien

⚠ Danger de chocs électriques !

Laisser refroidir l'appareil avant de le nettoyer et débrancher la fiche d'alimentation. Ne jamais plonger l'appareil dans l'eau. Ne pas utiliser d'appareil de nettoyage à vapeur.

Ne nettoyer l'extérieur de l'appareil qu'avec un chiffon humide. Ne pas utiliser de nettoyant agressif ou récurant.

Rangement

Laisser refroidir l'appareil avant de le ranger et débrancher la fiche d'alimentation.

Caractéristiques techniques

Raccordement électrique (tension – fréquence)	220-240 V ~ 50/60 Hz
Puissance de chauffage	55 W

Mise au rebut



Éliminez l'emballage en respectant l'environnement. Cet appareil est marqué selon la directive européenne



2012/19/UE relative aux appareils électriques et électroniques usagés (waste electrical and electronic equipment – WEEE). La directive définit le cadre pour une reprise et une récupération des appareils usagés applicables dans les pays de la CE. S'informer auprès du revendeur sur la procédure actuelle de recyclage.

Garantie

Les conditions de garantie applicables sont celles publiées par notre distributeur dans le pays où a été effectué l'achat. Le revendeur chez qui vous vous êtes procuré l'appareil fournira les modalités de garantie sur simple demande de votre part. En cas de recours en garantie, veuillez toujours vous munir de la preuve d'achat.

Sous réserve de modifications.

Avvertenze di sicurezza

**Leggere, osservare e conservare le istruzioni con cura!
Se l'apparecchio viene ceduto, allegare anche le presenti istruzioni.**

Questo apparecchio è destinato all'utilizzo domestico o simile e comunque non è previsto per l'uso professionale. Gli utilizzi simili a quelli domestici comprendono l'uso in ambienti di lavoro del personale, quali negozi, uffici, aziende agricole o artigianali, nonché l'utilizzo da parte di ospiti in pensioni, piccoli alberghi e simili realtà residenziali.

⚠ Rischio di scossa elettrica e di incendio!

Usare l'apparecchio solo in ambienti interni a temperatura ambientale e ad un'altitudine massima di 2000 m. Collegare e far funzionare l'apparecchio solo conformemente alle indicazioni fornite sulla targhetta.

L'apparecchio non è adatto a bambini di età inferiore a 8 anni. Questo apparecchio può essere usato da bambini di almeno 8 anni di età e da persone con ridotte facoltà psichiche, sensoriali o mentali o con conoscenze e/o esperienza insufficienti, purché siano sotto il controllo di persone adulte o siano stati istruiti sull'uso sicuro dell'apparecchio e abbiano compreso i pericoli connessi all'uso dello stesso. Tenere l'apparecchio lontano dalla portata dei bambini. La pulizia e la manutenzione a cura dell'utente non devono essere eseguite da bambini, se non sotto il controllo di persone adulte.

Utilizzare solo se il cavo e l'apparecchio non presentano danni.

Estrarre la spina dopo ogni utilizzo o in caso di guasto.

Al fine di evitare rischi, le riparazioni sull'apparecchio, come ad es. la sostituzione di un cavo danneggiato, sono consentite solo al nostro servizio clienti.

Il cavo non deve essere

- messo a contatto con parti calde;
- posto su parti affilate;
- utilizzato come maniglia;
- avvolgere teso.

Prima di effettuare la pulizia, estrarre la spina elettrica.

Non estrarre la spina di alimentazione tirandola per il cavo.

Non immergere mai l'apparecchio nell'acqua.

Non utilizzare un pulitore a vapore.

L'elemento termico diventa caldo. Afferrare l'apparecchio solo per la maniglia.

Utilizzare solo su capelli asciutti. Non utilizzare mai su capelli finti.

Appoggiare l'apparecchio solo su superfici che resistono alle temperature elevate.



Non utilizzare vicino all'acqua contenuta nella vasca da bagno, nel lavandino o in altri contenitori.

⚠ Pericolo di morte!

Non mettere l'apparecchio a contatto con l'acqua.

Il rischio sussiste anche quando l'apparecchio è spento, pertanto, estrarre la spina dopo l'utilizzo o in caso di pausa durante l'uso.

L'installazione nell'impianto elettrico di un interruttore automatico per corrente di guasto fino a 30 mA garantisce una protezione aggiuntiva. Si prega di consultare un elettricista.

⚠ Pericolo di soffocamento!

Non lasciare che i bambini giochino con il materiale di imballaggio.

⚠ Pericolo di ustione!

Evitare qualunque contatto con la pelle.

Congratulazioni per l'acquisto di questo apparecchio del nostro marchio Bosch. Avete acquistato un prodotto estremamente valido e ne sarete molto soddisfatti.

Parti ed elementi di comando

- 1 Interruttore di accensione/spengimento **on/off**
- 2 Selettore di temperatura \oplus / \ominus (min. 120°C - max. 200°C)
- 3 Display
- 4 Manico
- 5 Elemento termico
- 6 Infilatore
- 7 Nastro per cavo
- 8 Custodia (termoresistente)

Accensione

- Inserire la spina dell'apparecchio e appoggiarlo sulla custodia termoresistente.
- Per accendere tenere premuto l'interruttore **1** per circa 2 secondi, sul display **3** lampeggia la temperatura preimpostata di **"140"** (dato espresso in °C).
- Ora è possibile impostare la temperatura desiderata sull'apposito selettore **2** su 10 posizioni, da 120°C a 200°C:
 - fino a 140°C per capelli sottili e lisci
 - circa 180°C per capelli normali/ondulati
 - da 180°C per capelli grossi, ricci

Suggerimento: per i capelli danneggiati si consiglia di ridurre la temperatura (temperatura ideale: circa 140°C), per proteggere i capelli.

- L'apparecchio si riscalda. Quando la temperatura selezionata viene raggiunta, sul display compare **"OK"** e l'indicazione della temperatura impostata resta accesa.

Informazione: per spegnere tenere premuto per circa 2 secondi l'interruttore **1** di **on/off**.

Impiego

⚠ Pericolo di ustione!

Evitare il contatto con la pelle (cuoio capeluto oppure orecchie).

- Utilizzare l'apparecchio solo sui capelli asciutti.

Informazione: Un utilizzo frequente può rovinare i capelli.

Modellare i capelli

Il dispositivo arricciacapelli è adatto per arricciare capelli lunghi o mediamente lunghi.

Per arricciare i capelli procedere come descritto di seguito:

- Suddividere i capelli pettinati in ciocche piane e uniformi, di circa 2-3 cm di larghezza.
- Le ciocche non devono essere suddivise in linea una sotto l'altra, ma sfasate.
- Fissare le ciocche superiori sulla parte alta della testa con un fermaglio e iniziare ad arricciare prima le ciocche inferiori (figura 1).
- Inserire una ciocca nel terzo inferiore, parallelamente alla fessura dell'elemento riscaldante. Utilizzare la leva inferiore come sussidio per infilare (figura 2).
- Tenere l'apparecchio diritto e fissare la punta dei capelli con uno o due giri. Inizialmente trattenere la punta dei capelli (figure 3 e 4).
- Avvolgere le ciocche lungo l'elemento riscaldante ruotandolo (figura 4).
- Riscaldare le ciocche avvolte per circa 6 secondi (figura 5).
- Svolgere la ciocca arricciata di mezzo giro e quindi estrarre l'apparecchio di lato. Raccogliere la ciocca arricciata e fissarla immediatamente con il fermaglio (figure 6, 7 e 8).
- Lasciare raffreddare la ciocca arricciata, in modo che la forma si fissi.
- Arricciare tutte le ciocche e alla fine definire l'acconciatura con un pettine a denti larghi o con le dita.

Importante: in caso di capelli più lunghi avvolgere la ciocca lungo l'intero elemento riscaldante. In questo modo il calore si distribuisce uniformemente sui capelli e favorisce un acconciatura perfetta.

Consiglio: quanto più lunga è la ciocca, tanto più ricca sarà l'acconciatura.

Per ulteriori dettagliati esempi di acconciature, consultare le istruzioni allegate.

Per maggiori informazioni sul tema Styling con gli elettrodomestici Bosch consultate la pagina www.bosch-personalstyle.com

Blocco dei tasti

Per semplificare l'utilizzo, è possibile bloccare i tasti ⊕ e ⊖. Il blocco dei tasti impedisce di variare la temperatura impostata mediante un contatto involontario con i tasti.

- Impostazione della temperatura desiderata.
- Tenere premuto per 3 secondi il tasto ⊖.
- Il blocco dei tasti è attivo; sul display compare anche il simbolo 🔒 auf.
- Per disattivare premere nuovamente il tasto ⊖ per 3 secondi; il simbolo scompare.

Spegnimento automatico

Per ragioni di sicurezza l'apparecchio è dotato di una disattivazione automatica a due livelli.

- Dopo l'accensione o dopo l'ultimo utilizzo del selettore di temperatura, l'apparecchio passa automaticamente dopo circa 30 minuti allo stato di stand-by. Sul display compare solo "OK".
- Se non si aziona alcun tasto dell'apparecchio per circa 15 minuti, viene attivato lo stato di stand-by e il display si spegne e diventa scuro.

Informazione: Per riaccendere l'apparecchio dallo stato di stand-by, azionare l'interruttore **1 on/off** oppure premere il selettore di temperatura **2** – l'apparecchio si riscalda. Se l'apparecchio è completamente spento, è possibile accenderlo solo con l'interruttore **1 on/off**.

Pulizia e cura

⚠ Pericolo di scossa elettrica!

Prima di pulire l'apparecchio, lasciarlo raffreddare ed estrarre la spina elettrica. Non immergere mai l'apparecchio nell'acqua. Non utilizzare un pulitore a vapore.

Pulire l'apparecchio solo con l'ausilio di un panno umido e asciugare. Non utilizzare detersivi corrosivi o abrasivi.

Conservazione

Prima di riporre l'apparecchio, lasciarlo raffreddare ed estrarre la spina elettrica.

Dati tecnici

Collegamento elettrico (tensione – frequenza)	220-240 V ~ 50/60 Hz
Potenza del riscaldamento	55 W

Smaltimento



Si prega di smaltire le confezioni nel rispetto dell'ambiente. Questo apparecchio dispone di contrassegno ai sensi della direttiva europea 2012/19/UE in materia di apparecchi elettrici ed elettronici (waste electrical and electronic equipment – WEEE). Questa direttiva definisce le norme per la raccolta e il riciclaggio degli apparecchi dismessi valide su tutto il territorio dell'Unione Europea. Informarsi presso il rivenditore specializzato sulle attuali disposizioni per la rottamazione.

Garanzia

Per questo apparecchio sono valide le condizioni di garanzia pubblicate dal nostro rappresentante nel paese di vendita. Il rivenditore, presso il quale è stato acquistato l'apparecchio, è sempre ben disposto a fornire a richiesta informazioni a proposito. Per l'esercizio del diritto di garanzia è comunque necessario presentare il documento di acquisto.

Con riserva di modifica.

Veiligheidsaanwijzingen

Lees de gebruiksaanwijzing zorgvuldig door, neem deze altijd in acht en bewaar deze goed! Als u dit apparaat aan iemand anders geeft, lever dan ook deze gebruiksaanwijzing mee. Dit apparaat is bedoeld voor huishoudelijk gebruik of voor vergelijkbare, niet-commerciële toepassingen. Hiertoe behoren bijvoorbeeld ook het gebruik in personeelsruimten van winkels, kantoren, landbouw- en andere industriële bedrijven, evenals het gebruik door gasten van pensions, kleine hotels en soortgelijke accommodaties.

⚠ Gevaar voor elektrische schokken en brand!

Gebruik het apparaat alleen binnenshuis bij kamertemperatuur en tot 2000 m boven de zeespiegel. Sluit het apparaat aan, en gebruik het conform de informatie op het typeplaatje.

Dit apparaat mag niet door kinderen onder de 8 worden bediend. Dit apparaat mag door kinderen van 8 jaar en ouder en door personen met verminderde lichamelijke, zintuiglijke of geestelijke vermogens of gebrek aan ervaring en/of kennis worden gebruikt indien dit onder toezicht gebeurt of indien zij over het veilige gebruik van het apparaat zijn geïnstrueerd en de hieruit voortvloeiende gevaren hebben begrepen. Kinderen mogen niet met het apparaat spelen. Reinigings- en onderhoudswerkzaamheden mogen uitsluitend door of onder toezicht van volwassenen worden uitgevoerd.

Gebruik het apparaat uitsluitend indien het aansluitsnoer en het apparaat geen beschadigingen vertonen.

Trek na elk gebruik of in geval van storingen de stekker uit het stopcontact.

Om gevaarlijke situaties te vermijden mogen reparaties aan het apparaat, zoals vervanging van een beschadigd aansluitsnoer, alleen door onze servicedienst worden uitgevoerd.

Aansluitsnoer niet

- met hete onderdelen in aanraking laten komen;
- over scherpe randen trekken;
- als draaggreep gebruiken;
- strak oprollen.

Vóór het schoonmaken de stekker uit het stopcontact trekken.

Stekker niet aan de kabel uittrekken.

Het apparaat nooit in water onderdompelen.

Gebruik geen stoomreiniger.

Het verwarmingselement wordt heet. Houd het apparaat alleen bij de handgreep vast.

Gebruik het alleen op droog haar. Gebruik het niet op kunsthaar.

Plaats het apparaat uitsluitend op hittebestendige oppervlakken.



Niet gebruiken in de buurt van water, dat zich in badkuipen, wastafels of andere reservoirs bevindt.

⚠ Levensgevaar!

Het apparaat nooit met water in aanraking laten komen.

Er bestaat ook gevaar bij een uitgeschakeld apparaat, daarom na gebruik of tijdens een onderbreking van het gebruik de stekker uit het stopcontact trekken.

De inbouw van een aardlekschakelaar tot 30 mA in de huisinstallatie biedt extra bescherming. Laat u hiervoor adviseren door een erkend elektroninstallateur.

⚠ Verstikkingsgevaar!

Laat kinderen niet met verpakkingsmateriaal spelen.

⚠ Verbrandingsgevaar!

Elk contact met de huid vermijden.

Gefeliciteerd met uw nieuwe product van Bosch. Aan dit kwalitatief hoogwaardige product zult u veel plezier beleven.

Onderdelen en bedieningsorganen

- 1 **on/off** aan/uit-schakelaar
- 2 Temperatuurinstelknop \oplus / \ominus (min. 120°C - max. 200°C)
- 3 Scherm
- 4 Handgreep
- 5 Verwarmingselement
- 6 Insteekhulp
- 7 Snoerband
- 8 Opbergtas (warmtebestendig)

Bediening

- Steek de stekker van het apparaat in het stopcontact en leg het op de warmtebestendige opbergtas.
- U schakelt het apparaat in door de aan/uit-schakelaar **1** ongeveer twee seconden ingedrukt te houden. De standaard ingestelde temperatuur “**140**” (graden Celsius) knippert op het display **3**.
- U kunt nu met de temperatuurinstelknop **2** de gewenste temperatuur in stappen van 10 instellen tussen 120°C en 200°C:
 - tot 140°C voor dun, sluijk haar
 - ongeveer 180°C voor normaal, golvend haar
 - vanaf 180°C voor dik, krullend haar.

Tip: Gebruik een lagere temperatuur bij beschadigd haar (de ideale temperatuur is circa 140°C) om het haar te beschermen.

- Het apparaat warmt op. Zodra de geselecteerde temperatuur is bereikt, verschijnt op het display “**OK**” en stopt het knippen van de temperatuur.

Opmerking: U schakelt het apparaat uit door de aan/uit-schakelaar **1 on/off** ongeveer twee seconden ingedrukt te houden.

Gebruik

⚠ Gevaar van brandwonden!

Laat het apparaat nooit in contact komen met de huid (op het hoofd of de oren).

- Gebruik het apparaat alleen op droog haar.

Opmerking: Te langdurig gebruik kan het haar beschadigen.

Uw haar stylen

Deze krultang is bedoeld voor het krullen van middellang tot lang haar.

Ga als volgt te werk:

- Kam het haar en verdeel het in gelijke, platte lokken van ongeveer 2 tot 3 cm breed.
- Leg naast elkaar gelegen lokken iets schuin ten opzichte van elkaar.
- Zet de bovenste lokken met een haarspeld boven op het hoofd vast; begin het stylen met de onderste lokken (afb. 1).
- Steek een lok haar op een derde van de onderkant in de opening van het verwarmingselement. Gebruik het langste deel van het verwarmingselement als insteekhulpmiddel (afb. 2).
- Houd het apparaat horizontaal en zet de punt van de lok vast door deze een of twee keer te draaien; houd de uiteinden van het haar met uw vingers vast (afb. 3 en 4).
- Rol de lok op rond het verwarmingselement door dit te draaien (afb. 4).
- Verwarm de opgerolde lok ongeveer zes seconden (afb. 5).
- Draai de krul een halve slag los en trek het apparaat opzij. Houd de krul op zijn plaats of zet deze vast met een haarspeld (afb. 6, 7 en 8).
- Laat de krul afkoelen zodat de vorm blijft zitten.
- Doe hetzelfde met de andere lokken; wanneer u klaar bent, stylt u het haar met een grove kam of met uw vingers.

Belangrijk: Als u lang haar hebt, gebruik dan het hele oppervlak van de verwarmingselementen. Op die manier verspreidt u de warmte gelijkmatig over het haar en krijgt u betere resultaten.

Tip: Hoe langer de lok opgerold blijft rond de krultang, des te sterker de krulling.

Bekijk voor meer stylingvoorbeelden de bijgesloten afbeeldingen.

Ga voor meer informatie over stylen met apparaten van Bosch naar www.bosch-personalstyle.com

Knopvergrendeling

Om het werken met het apparaat makkelijker te maken, kunt u de knoppen ⊕ en ⊖ vergrendelen. Als de knop ingeschakeld is, verandert de ingestelde temperatuur niet als u onbedoeld op de knoppen drukt.

- Stel de gewenste temperatuur in.
- Houd de knop ⊖ drie seconden ingedrukt.
- De knop wordt vergrendeld en op het display verschijnt het symbool .
- U kunt de knopvergrendeling uitschakelen door de knop ⊖ opnieuw drie seconden ingedrukt te houden; het knopvergrendelingsymbool verdwijnt.

Automatische uitschakeling

Om veiligheidsredenen is dit apparaat uitgerust met een automatische tweetraps uitschakeling.

- Het apparaat schakelt ongeveer 30 minuten nadat het is ingeschakeld of nadat de temperatuurinstelknop voor het laatst is bediend automatisch over naar de stand-bystand. Op het display staat alleen “OK”.
- Het apparaat schakelt zichzelf helemaal uit als er niet binnen ongeveer 15 minuten nadat het naar de stand-bystand is geschakeld op een knop wordt gedrukt. Het display is donker.

Opmerking: Als u het apparaat uit de stand-bystand weer wilt inschakelen, drukt u op de schakelaar **1 on/off** of op de temperatuurinstelknop **2**. Het apparaat warmt op.

Als het apparaat zichzelf volledig heeft uitgeschakeld, kan het alleen weer worden ingeschakeld met de schakelaar **1 on/off**.

Reiniging en verzorging

⚠ Gevaar voor elektrische schokken!

De stekker uit het stopcontact nemen en het apparaat laten afkoelen alvorens het te reinigen.

Het apparaat nooit in water onderdompelen. Geen stoomreiniger gebruiken.

Het apparaat aan de buitenkant alleen met een vochtige doek schoonmaken. Geen scherpe of schurende schoonmaakmiddelen gebruiken.

Opbergen

De stekker uit het stopcontact nemen en het apparaat laten afkoelen alvorens het op te bergen.

Technische specificaties

Elektrische aansluiting (spanning – frequentie)	220-240 V ~ 50/60 Hz
Verwarmingsvermogen	55 W

Afval



Gooi verpakkingsmateriaal op een milieuvriendelijke manier weg. Dit apparaat is gekenmerkt in overeenstemming met de Europese richtlijn 2012/19/EU betreffende afgedankte elektrische en elektronische apparatuur (waste electrical and electronic equipment – WEEE). De richtlijn geeft het kader aan voor de in de EU geldige terugneming en verwerking van oude apparaten. Raadpleeg uw gespecialiseerde handelaar voor de geldende voorschriften inzake afvalverwijdering.

Garantie

Voor dit apparaat gelden de garantievoorwaarden die worden uitgegeven door de vertegenwoordiging van ons bedrijf in het land van aankoop. De leverancier, bij wie u het apparaat heeft gekocht, geeft u hierover graag meer informatie. Om aanspraak te maken op de garantie heeft u altijd uw aankoopbewijs nodig.

Wijzigingen voorbehouden.

Sikkerhedsanvisninger

Du bedes læse brugsvejledningen grundigt, overholde og opbevare den! Ved overdragelse af apparatet skal denne vejledning vedlægges. Dette apparat er beregnet til brug i husholdningen og til husholdningslignende, ikke-kommercielle formål. Husholdningslignende anvendelser omfatter f.eks. brug i opholdsrum til medarbejdere i butikker, kontorer, landbrug eller andre små virksomheder, eller gæsters brug i pensioner, små hoteller eller lignende.

⚠ Fare for elektriske stød og brandfare!

Maskinen må kun anvendes indendørs ved stuetemperatur og maks. 2000 m over havets overflade. Tilslut og anvend kun apparatet iht. angivelserne på typeskiltet.

Børn under 8 år må ikke betjene apparatet. Dette apparat kan bruges af børn fra og med 8 år og af personer med reducerede fysiske, sensoriske eller mentale evner eller mangel på erfaring og/eller viden, hvis de er under opsyn og er blevet instrueret i brug af apparatet og har forstået de deraf resulterende farer. Børn må ikke lege med apparatet. Rengøring og bruger-vedligeholdelse må ikke gennemføres af børn uden opsyn.

Brug kun apparatet, når netledningen og apparatet er ubeskadigede. Stikket skal trækkes ud efter hver anvendelse eller i tilfælde af fejl. Reparationer på apparatet, f.eks. udskiftning af en beskadiget netledning, må kun foretages af vores kundeservice for at undgå tilskadekomst.

Elledningen må ikke

- komme i kontakt med varme dele;
- trækkes over skarpe kanter;
- benyttes som bæregreb;
- rul stramt op.

Træk netstikket ud før rengøringen.

Træk ikke netstikket ud ved at trække i kablet.

Sænk aldrig apparatet ned i vand.

Brug ikke damprensere.

Varmeelementet bliver varmt. Hold kun fast i apparatets håndtag.

Må kun anvendes på tørt hår. Må aldrig anvendes på kunstigt hår.

Må kun lægges på varmebestandigt underlag.



Må ikke benyttes i nærheden af rindende vand eller vand, der er hældt op i enten håndvask, badekar eller andre beholdere.

⚠ Livsfare!

Apparatet må aldrig komme i kontakt med vand.

Der er også fare, når apparatet er slukket; derfor skal stikket trækkes ud efter brug og hvis anvendelsen afbrydes.

For yderligere beskyttelse sørger installationen af et fejlstrømsrelæ op til 30 mA i hjemmets elinstallation. Elinstallatøren kan give råd og vejledning.

⚠ Kvælningsfare!

Lad ikke børn lege med emballagen.

⚠ Fare for forbrænding!

Undgå enhver kontakt med huden.

Tillykke med dit nye produkt fra Bosch!
Du har købt et kvalitetsprodukt, som du vil få stor glæde af.

Dele og betjeningselementer

- 1 Tænd/Sluk-knap **on/off**
- 2 Temperaturvælger \oplus / \ominus
(min. 120°C - maks. 200°C)
- 3 Display
- 4 Håndtag
- 5 Varmeelement
- 6 Ilægningshjælp
- 7 Kabelbånd
- 8 Opbevaringspose (varmebestandig)

Ibrugtagning

- Tilslut apparatet til lysnettet og læg det på den varmebestandige opbevaringspose.
- Tryk på kontakten **1** for at tænde apparatet og hold den nede i ca. 2 sekunder, på displayet **3** blinker den forudindstillede temperatur "**140**" (visning i °C).
- Nu kan den ønskede temperatur indstilles med temperaturvælgeren **2** i trin på 10°C fra 120°C til 200°C:
 - op til 140°C til fint, glat hår
 - ca. 180°C til normalt, bølget hår
 - fra 180°C til kraftigt, krøllet hår.

Tip: Sænk temperaturen ved beskadiget hår (den ideelle temperatur er ca. 140°C) for at skåne håret.

- Apparatet varmer op. Når den valgte temperatur opnås, vises desuden "**OK**" på displayet, den indstillede temperatur lyser vedvarende.

Info: Tryk på kontakten **1 on/off** og hold den nede i ca. 2 sekunder for at slukke apparatet.

Brug

⚠ Risiko for forbrændinger!

Må ikke komme i kontakt med hud (hovedbunden eller ørerne).

- Glattejernet må kun bruges i tørt hår.

Info: Hyppig brug kan slide stærkt på håret.

Formgiv håret

Krøllejernet er egnet til at lave bølger i mellem-langt og langt hår.

Hertil går du frem på følgende måde:

- Inddel det rechte hår i ensartede flade hårtotter, som er ca. 2 til 3 cm brede.
- Inddel hårtotterne let forskudt i forhold til hinanden, og ikke under hinanden.
- Sæt de øverste hårtotter fast med hårspænder øverst på hovedet og start med at forme de nederste hårtotter (ill. 1).
- Læg en hårtot i den nederste tredjedel parallelt i åbningen på varmeelementet. Brug den længere arm til at lægge hårtotten i. (ill. 2).
- Hold apparatet lige og fikser hårtotten ved at sno den en til to gange, hold fast i hårspidserne til at starte med (ill. 3 og 4).
- Vikl hårtotten om varmeelementet ved at sno den langs varmeelementet (ill. 4).
- Opvarm hårtotten, der er viklet om varmeelementet, i ca. 6 sekunder (ill. 5).
- Vikl krøllen af krøllejernet en halv omgang og træk derefter apparatet sidelæns ud af krøllen. Tag fat i den formede krølle eller sæt den fast med et hårspænde (ill. 6, 7 og 8).
- Lad krøllen køle af, så faconen holder længere.
- Form alle hårtotter til krøller og style til sidst håret med en kam med brede tænder eller med fingrene.

Vigtig: Ved længere hår benyttes hele fladen på varmeelementerne til omvikling af håret. Herved fordeles varmen jævnt i håret, hvilket giver et optimalt styling-resultat.

Tip: Jo længere hårtotten forbliver viklet om armene, desto kraftigere bølger håret.

Yderligere, detaljerede eksempler på brug af krøllejernet til styling finder du i den medfølgende billedvejledning.

Du kan læse mere om Bosch-styling under www.bosch-personalstyle.com

Tastespærre

For at lette håndteringen af apparatet kan tasterne ⊕ og ⊖ fastlåses. Er tastespærren aktiveret, kan den indstillede temperatur ikke ændres utilsigtet ved berøring af tasterne.

- Indstil den ønskede temperatur.
- Tryk på tasten ⊖ i 3 sekunder.
- Tastespærren er aktiveret, på displayet lyser symbolet .
- For at deaktivere tastespærren trykker du på tasten ⊖ igen i 3 sekunder, symbolet går ud.

Automatisk slukning

Apparatet er af sikkerhedsmæssige årsager udstyret med automatisk slukning i to trin.

- Ca. 30 minutter efter at apparatet er blevet tændt eller temperaturvælgeren sidst er blevet betjent skifter apparatet automatisk til standbytilstand. I displayet lyser kun "OK".
- Hvis der ikke betjenes nogen tast, slukker apparatet helt ca. 15 minutter efter at det er skiftet til standbytilstand – displayet er mørkt.

Info: For at tænde apparatet igen fra standbytilstand, skal man enten betjene kontakten **1 on/off** eller trykke på temperaturvælgeren **2** – apparatet varmer op.

Når glattejernet er helt slukket, kan det kun tændes igen med kontakten **1 on/off**.

Rengøring og pleje

⚠ Risiko for elektrisk stød!

Lad produktet køle af og træk stikket ud før rengøring. Sænk aldrig apparatet ned i vand. Brug ikke damprensere.

Apparatets ydre må kun tørres af med en fugtig klud. Brug ikke skarpe eller skurende rengøringsmidler.

Opbevaring

Lad produktet køle af og træk stikket ud før opbevaring.

Tekniske data

Elektrisk tilslutning (spænding – frekvens)	220-240 V ~ 50/60 Hz
Varmesystemets effekt	55 W

Bortskaffelse



Emballagen skal bortskaffes på miljøvenlig vis. Dette apparat er klassificeret iht. det europæiske direktiv 2012/19/EU om affald af elektrisk- og elektronisk udstyr (waste electrical and electronic equipment – WEEE). Dette direktiv angiver rammerne for indlevering og recycling af kasserede apparater gældende for hele EU. Du kan få nærmere informationer om aktuelle muligheder for bortskaffelse i gæftandlen.

Reklamationsret

På dette apparat yder Bosch 2 års reklamationsret. Købsnota skal altid vedlægges ved indsendelse til reparation, hvis denne ønskes udført indenfor retten til reklamation. Medfølger købsnota ikke, vil reparationen altid blive udført mod beregning.

Indsendelse til reparation

Skulle Deres Bosch apparat gå i stykker, kan det indsendes til vort serviceværksted: BSH Hvidevarer A/S, Telegrafvej 4, 2750 Ballerup, tlf. 44 89 88 10.

Ret til ændringer forbeholdes.

Sikkerhetsanvisninger

Vennligst les denne bruksanvisningen nøye og følg den. Oppbevar bruksanvisningen til senere bruk! Legg ved disse anvisningene når du gir dette apparatet til andre.

Dette apparatet er beregnet for bruk i husholdninger eller andre ikke-kommersielle, husholdningslignende miljøer. Husholdningslignende miljøer omfatter f.eks. pauserom i butikker, kontorer, landbruks- og andre småbedrifter eller for gjestenes bruk i vandrerhjem, småhoteller og liknede bofasiliteter.

⚠ Fare for elektrisk støt og brann!

Apparatet skal bare brukes ved romtemperatur innendørs og opp til 2000 m høyde over havet. Apparatet skal bare tilkobles strømmettet og brukes i samsvar med opplysningene på typeskiltet.

Barn under 8 år må ikke betjene apparatet.

Dette apparatet kan brukes av barn som er 8 år eller eldre, og av personer med reduserte fysiske eller mentale ferdigheter eller manglende erfaring og/eller kunnskaper, dersom dette skjer under tilsyn, eller de er blitt instruert i sikker bruk av apparatet og har forstått de farer som utgår fra det. Barn må ikke leke med apparatet. Rengjøring og brukervedlikehold skal ikke utføres av barn, med mindre de er under tilsyn.

Den må ikke benyttes dersom nettkabelen eller maskinen er skadet på noen som helst måte.

Etter bruk og ved eventuelle feil skal støpselet tas ut av stikkontakten.

For å unngå farlige situasjoner må apparatet ikke repareres av andre enn produsentens kundeservice. Dette gjelder f.eks. ved utskifting av en skadet strømkabel.

Ledningen må aldri

- komme i kontakt med varme deler;
- trekkes over skarpe kanter;
- benyttes som bærehåndtak;
- rulles stramt opp.

Ta alltid ut støpselet før du rengjør apparatet.

Ikke hold fast i kableen når du trekker ut støpselet.

Apparatet skal aldri dyppes i vann.

Ikke bruk damprensere.

Varmelementet blir svært varmt. Apparatet må bare holdes i håndtaket.

Skal kun brukes på tørt hår, aldri på kunstig hår.

Du må kun legge fra deg apparatet på overflater som tåler varme.



Må ikke brukes i nærheten av badekar, vaskeservant eller lignende beholdere som inneholder vann.

⚠ Livsfare!

Apparatet må aldri komme i berøring med vann.

Fare kan også oppstå når apparatet er slått av, ta derfor alltid ut støpselet etter bruk eller når du legger apparatet fra deg midlertidig.

Ytterligere vern gir en jordfeilbryter, opptil 30 mA, som monteres i sikringsskapet. Nærmere opplysninger gis av nærmeste elektroentreprenør.

⚠ Kvelningsfare!

La aldri små barn leke med innpakningsmaterialet.

⚠ Fare for forbrenninger!

Unngå enhver kontakt mellom apparatet og huden.

Gratulerer med ditt nye Bosch-produkt. Du har fått et kvalitetsprodukt som du vil få mye glede av.

Deler og betjeningselementer

- 1 på/av-bryter **on/off**
- 2 Temperaturvelger \oplus / \ominus
(min 120°C - maks 200°C)
- 3 Skjerm
- 4 Håndtak
- 5 Varmeelement
- 6 Stor åpning forenkler stylingen
- 7 Kabelstropp
- 8 Oppbevaringsetui (varmebestandig)

Ta i bruk apparatet

- Sett støpselet i stikkontakten og legg apparatet på det varmebestandige oppbevaringsetuittet.
- Slå på apparatet ved å holde på/av-bryteren **1** inne i to sekunder. Den forhåndsinnstilte temperaturen på **"140"** (grader Celsius) blinker i displayet **3**.
- Ønsket temperatur kan nå stilles inn ved hjelp av temperaturvelgeren **2**, i intervaller på 10 mellom 120°C og 200°C.
 - opptil 140°C for tynt, slett hår
 - ca. 180°C for normalt, bølget hår
 - fra 180°C for tykt, krøllet hår.

Tips: Dersom håret er skadet/slitt bør temperaturen reduseres (helst til ca. 140°C) for å skåne håret.

- Apparatet varmes opp. Når den valgte temperaturen er nådd, viser displayet **"OK"** og temperaturen slutter å blinke.

Merk: Slå av apparatet ved å holde på/av-bryteren **1 on/off** inne i ca. to sekunder.

Bruk

⚠ Forbrenningsfare!

Unngå enhver kontakt med huden (hodebunn eller ører).

- Apparatet må kun brukes på tørt hår.

Info: Overdreven bruk kan skade håret.

Slik stiler du håret

Denne bølgetangen er beregnet på å lage bølger i mellomlangt til langt hår.

Slik gjør du:

- Gre håret og del det inn i jevne, flate seksjoner som er ca. 2 til 3 cm brede.
- Sørg for at seksjoner ved siden av hverandre forskyves litt i forhold til hverandre.
- Fest de øverste seksjonene oppå hodet med hårspenner og start stylingen med de nederste seksjonene (Fig. 1).
- Stikk en hårseksjon fra den nedre tredjedelen inn i åpningen i varmeelementet. Bruk den lengste armen til varmeelementet som hjelpemiddel (fig. 2).
- Hold apparatet vannrett og lås enden av seksjonen på plass ved å vri den én eller to ganger. Hold hårtuppene med fingrene (figur 3 og 4).
- Rull seksjonen opp langs varmeelementet ved å dreie den rundt (fig. 4).
- Varm opp den opprullede seksjonen i ca. seks sekunder (fig. 5).
- Rull ut krøllen en halv omdreining og trekk apparatet ut sideveis. Hold krøllen på plass eller fest den med en hårspenne (figur 6, 7 og 8).
- La krøllen avkjøle slik at formen stabiliseres.
- Når alle seksjonene er behandlet, stiler du håret med en kam med store tenner eller med fingrene.

Viktig: Hvis du har langt hår, bruker du hele overflaten av varmeelementet. Da fordeles varmen jevnt gjennom håret og gir bedre stylingresultat.

Tips: Jo lengre hårseksjonen holdes opprullet rundt bølgetangen, desto mer bølget blir den.

Se vedlagte illustrasjoner hvis du ønsker flere eksempler på styling.

Du finner mer informasjon om Bosch-styling på www.bosch-personalstyle.com

Tastelås

For å gjøre håndteringen enklere, kan du låse tastene ⊕ og ⊖. Dersom du har aktivert tastelåsen er det ikke lenger mulig å endre på den innstilte temperaturen dersom du skulle komme til å trykke på tastene uten å legge merke til det.

- Still inn ønsket temperatur.
- Hold tasten/knappen ⊖ inne i 3 sekunder.
- Nå er tastelåsen aktivert og skjermen viser symbolet .
- Når du vil deaktivere tastelåsen trykker du igjen på knappen ⊖ i 3 sekunder. Symbolet på skjermen forsvinner.

Automatisk avslåing

Av sikkerhetsmessige årsaker er dette apparatet utstyrt med en totrinns automatisk utkoblingsfunksjon.

- Apparatet skifter automatisk til standby-modus ca. 30 minutter etter at det er slått på eller etter at temperaturvelgeren ble justert siste gang. Displayet viser bare "OK".
- Apparatet slår seg helt av hvis du ikke har trykket på en knapp innen ca. 15 minutter etter at apparatet har skiftet til standby-modus. Displayet er mørkt.

Info: Hvis du vil slå på apparatet igjen fra standby-modus, trykker du enten på bryteren **1 on/off** eller temperaturvelgeren **2**. Apparatet varmes opp.
Hvis apparatet er slått helt av, må du bruke bryteren **1 on/off** til å slå det på igjen.

Rengjøring og pleie

⚠ Fare for elektrisk støt!

La apparatet bli kaldt før du rengjør det, og trekk ut nettpluggen.

Apparatet skal aldri dyppes i vann.

Ikke bruk damprensere.

Bruk en fuktig klut til å gjøre apparatet rent utvendig og tørk det med en tørr klut. Ikke bruk sterke rengjøringsmidler, skurepulver o.l.

Oppbevaring

La apparatet bli kaldt før du setter det til oppbevaring, og trekk ut nettpluggen.

Tekniske data

Strømkilde	220-240 V ~
(spenning – frekvens)	50/60 Hz
Varmeelementets ytelse	55 W

Avfallshåndtering



Vennligst kast innpakningsmaterialet på en miljø- og forskriftsmessig måte. Dette apparatet er klassifisert i henhold til det europeiske direktivet 2012/19/EU om avhending av elektrisk- og elektronisk utstyr (waste electrical and electronic equipment – WEEE). Direktivet angir rammen for innlevering og gjenvinning av innbytteprodukter. Faghandelen kan gi opplysninger om aktuelle avfallsmottak.

Garanti

For dette apparatet gjelder de garantibetingelser som er oppgitt av vår representant i de respektive land. Detaljer om disse garantibetingelsene får du ved å henvende deg til elektrohandelen der du har kjøpt apparatet. Ved krav i forbindelse med garantiytelser, er det i alle fall nødvendig å legge fram kvittering for kjøpet av apparatet.

Det tas forbehold om endringer.

Säkerhetsanvisningar

Läs bruksanvisningen noga innan du börjar använda maskinen! Spara bruksanvisningen. Bifoga de här instruktionerna om du ger maskinen till någon annan. Denna apparat är avsedd att användas i hushållet och inte för kommersiell användning. Hushållsliknande användning omfattar t.ex. användning i personalutrymmen i affärer, på kontor, jordbruksrörelser eller andra kommersiella verksamheter, samt att nyttjas av gäster på pensionat, små hotell och liknande boendeinrättningar.

⚠ Risk för strömstöt och brand!

Apparaten får endast användas inomhus vid rumstemperatur och ej över 2000 m över havsytan. Anslut och använd endast maskinen enligt uppgifterna på typskylten.

Barn under 8 år får inte manövrera apparaten.

Denna apparat kan användas av barn från 8 år och uppåt och av personer med reducerade fysiska, sensoriska eller mentala förmågor och brist på erfarenhet och/eller kunskap, om de står under överinseende eller om de instruerats i användningen av maskinen och informerats om riskerna. Barn får inte leka med apparaten. Rengöring och användar-underhåll får inte göras av barn utan överinseende.

Använd endast om nätkabel och maskin är helt felfri.

Dra ut kontakten ur vägguttaget om det inträffar något fel med maskinen.

Reparationer på maskinen, som t. ex. att byta ut en skadad kabel, får endast utföras av vår kundservice för att undvika faror.

Kabeln får inte

- beröras av heta delar;
- dras över vassa kanter;
- användas som handtag;
- rulla ihop hårt.

Dra ut kontakten ur vägguttaget före rengöring.

Dra inte ut kontakten genom att dra i sladden.

Doppa aldrig ned apparaten i vatten.

Använd ingen ångtvätt.

Värmeelementet blir hett. Håll endast i apparatens handtag.

Får endast användas på torrt hår och under inga omständigheter på plashår.

Placera enheten endast på värmetåliga underlag.



Får inte användas i närheten av vatten som finns i badkar, tvättfat eller andra kärl.

⚠ Livsfara!

Låt inte apparaten komma i kontakt med vatten.

Detta är farligt även när apparaten är frånslagen. Dra därför alltid ut kontakten ur vägguttaget efter användning.

Ytterligare skydd ger inbyggnad av en felströmsbrytare på upp till 30 mA i byggnadens installation. Rådgör med en elinstallatör.

⚠ Kvävningsrisk!

Barn får inte leka med förpackningsmaterial.

⚠ Brännskaderisk!

Undvik alltid att komma i kontakt med huden.

Grattis till att ha köpt den här Bosch-produkten. Du har köpt en produkt av hög kvalitet som du kommer ha mycket glädje av.

Delar och reglage

- 1 på/av-knapp **on/off**
- 2 Temperaturreglage ⊕ / ⊖
(min 120°C - max 200°C)
- 3 Display
- 4 Handtag
- 5 Värmeelement
- 6 Påträdningshjälp
- 7 Kabelfäste
- 8 Förvaringspåse (värmetålig)

Börja använda apparaten

- Sätt i nätkontakten och lägg enheten på den värmetåliga förvaringspåsen.
- Sätt på apparaten genom att trycka ned och hålla inne på/av-knappen **1** i cirka två sekunder. Den förinställda temperaturen ”140” (grader Celsius) blinkar på displayen **3**.
- Önskad temperatur kan nu ställas in med temperaturväljaren **2** på intervaller om 10 mellan 120°C och 200°C:
 - upp till 140°C för tunt, rakt hår
 - ung. 180°C för normalt, vågigt hår
 - från 180°C för tjockt, lockigt hår.

Tips: Skydda skadat hår genom att sänka temperaturen (den idealiska temperaturen är ca. 140°C).

- Enheten värms upp. När apparaten har uppnått inställd temperatur visas ”OK” på displayen och temperaturinställningen slutar att blinka.

Obs! Stäng av apparaten genom att trycka ned och hålla inne **1** på/av-knappen **on/off** i cirka två sekunder.

Användning

⚠ Brännskaderisk!

Se till att enheten aldrig kommer i kontakt med huden (hårboten eller öron).

- Använd enheten enbart på torrt hår.

OBS: För mycket användning kan skada håret.

Styla håret)

Den här locktången är avsedd för att skapa lockar i mellanlångt till långt hår.

Gör så här:

- Kamma håret och dela in det i jämnstora platta slingor som är cirka 2 till 3 cm breda.
- Se till att intilliggande slingor inte är i exakt linje med varandra.
- Fäst de övre slingorna uppe på huvudet med hårnålar och börja med att styla de nedre slingorna av håret (Bild 1).
- Sätt in en hårslinga i den nedre tredjedelen av utrymmet i värmeelementet. Använd den längre av värmeelementets armar som påträdningshjälp (Bild 2).
- Håll apparaten vågrätt och lås spetsen av slingan på plats genom att vrida den en eller två varv; håll fast slingans spets med fingrarna (Bild 3 och 4).
- Rulla upp slingan på värmeelementet (Bild 4).
- Värm den upprullade slingan i cirka sex sekunder (Bild 5).
- Lossa locken genom att vrida apparaten ett halvt varv och sedan dra ut den i sidled. Håll locken på plats eller fäst den med en hårnål (Bild 6, 7 och 8).
- Låt locken svalna så att stylingen håller.
- Behandla hela håret. När du är klar stylar du håret med en gles kam eller med fingrarna.

Viktigt: Om du har långt hår använder du hela ytan av värmeelementet. På så sätt fördelas värmen jämnare i håret och stylingresultatet blir bättre.

Tips: Ju längre tid hårslingan hålls på plats runt tången, desto lockigare blir håret.

På de bifogade bilderna finns detaljerade stylingexempel.

Mer information om hårstyling med din Bosch-apparat hittar du på www.bosch-personalstyle.com

Knapplås

För att förenkla hanteringen av apparaten kan du låsa knapparna ⊕ och ⊖. Om knapplåset aktiveras, kan den inställda temperaturen inte ändras om du av misstag kommer åt knapparna.

- Ställ in önskad temperatur.
- Tryck och håll in knappen ⊖ i tre sekunder.
- Knapplåset aktiveras och displayen visar symbolen .
- För att stänga av knapplåset, tryck på och håll åter in knappen ⊖ i tre sekunder. Symbolen för knapplåset slocknar då i displayen.

Automatisk avstängning

Som en säkerhetsfunktion har den här enheten har en automatisk avstängningsfunktion i två steg.

- Enheten slår automatiskt om till standby ungefär 30 minuter efter den sattes på eller temperaturväljaren justerades sist. Endast "OK" visas på displayen.
- Enheten stängs av helt om ingen knapp används inom 15 minuter från det att den slog om till standby. Displayen är tom.

OBS: Sätt på enheten från standby genom att trycka på strömbrytaren **1 on/off** eller temperaturväljaren **2**. Enheten värms upp. Om enheten har stängts av helt måste du trycka på strömbrytaren **1 on/off** för att sätta på den igen.

Rengöring och skötsel

Risk för elektrisk stöt!

Låt apparaten svalna innan den görs ren och dra ut nätstickkontakten.

Doppa aldrig ned apparaten i vatten.

Använd inte ångrengörare.

Torka bara av apparaten med en fuktig duk och eftertorka den sedan. Skarpa eller slivande rengöringsmedel får inte användas.

Förvaring

Låt apparaten svalna innan den förvaras och dra ut nätstickkontakten.

Tekniska data

Elektrisk anslutning (spänning – frekvens)	220-240 V ~ 50/60 Hz
Effekt på uppvärmningen	55 W

Avfallshantering



Kassera förpackningen på ett miljövänligt sätt. Denna enhet är märkt i enlighet med der europeiska direktivet 2012/19/EU om avfall som utgörs av eller innehåller elektroniska produkter (waste electrical and electronic equipment – WEEE). Direktivet anger ramarna för inom EU giltigt återtagande och korrekt återvinning av uttjänta enheter. Kontakta din fackhandel om du vill ha ytterligare information.

Konsumentbestämmelser

I Sverige gäller av EHL antagna konsumentbestämmelser. Den fullständiga texten finns hos din handlare. Spar kvittot.

Rätt till ändringar förbehålls.

Turvallisuusohjeet

Lue tämä käyttöohje huolellisesti läpi sekä noudata ohjeita. Säilytä ohjeet! Kun annat laitteen toiselle henkilölle, anna mukana myös tämä käyttöohje. Tämä laite on tarkoitettu käytettäväksi kotitalouksissa tai vastaavissa olosuhteissa. Vastaavilla olosuhteilla tarkoitetaan esim. käyttöä työntekijöiden taukotiloissa kaupoissa, toimistoissa, maataloilla ja muilla elinkeinoelämän alueilla kuten pienten hotellien, motellien ja muiden asuintilojen asiakkaiden käytössä.

⚠ Sähköisku ja palovaara!

Käytä laitetta vain sisätiloissa huoneenlämmössä ja enint. 2000 metrin korkeudessa merenpinnan yläpuolella. Laitetta saa käyttää ja sen saa kytkeä sähköverkkoon vain tyyppikilven merkintöjen mukaisesti.

Alle 8-vuotiaat lapset eivät saa käyttää laitetta. Yli 8-vuotiaat lapset ja fyysisiltä, sensorisilta tai henkisiltä valmiuksiltaan rajoitteiset taikka kokemattomat ja/tai taitamattomat henkilöt voivat käyttää tätä laitetta, jos heidän turvallisuudestaan vastaava henkilö valvoo heitä tai on perehdyttänyt heidät laitteen turvalliseen käyttöön ja käytöstä aiheutuviin vaaroihin. Lapset eivät saa leikkiä laitteella. Lapset eivät saa ilman valvontaa puhdistaa tai huoltaa laitetta. Käytä laitetta vain, kun johdossa ja laitteessa ei ole mitään vikaa.

Aina käytön jälkeen tai vian ilmestyessä on pistoke vedettävä irti seinästä.

Laitteen saa korjata (esim. viallisen johdon vaihtaminen) vain valtuuttamamme asiakaspalvelu, jotta välttyään mahdollisilta vaaratilanteilta.

Huomaa, että

- virtajohto ei saa koskea kuumiin esineisiin;
- virtajohtoa ei saa vetää terävien reunojen yli;
- virtajohtoa ei saa käyttää kantokahvana;
- kääri kokoon tiukasti.

Ennen puhdistusta vedä pistoke pois seinästä.

Älä vedä pistoketta ulos johdosta.

Älä koskaan upota laitetta veteen.

Älä käytä höyrypesuria.

Kuumennuselementti kuumenee voimakkaasti. Kosketa laitetta vain kädensijasta.

Käytä vain kuiville hiuksille. Älä käytä tekohiuksille.

Aseta laite vain kuumuutta kestäville pinnoille.



Älä käytä kylpyammeessa tai pesualtaassa olevan veden läheisyydessä.

⚠ Hengenvaara!

Laite ei saa koskaan olla kosketuksessa veden kanssa.

Vaara on olemassa, vaikka virta olisi pois päältä. Pistoke on otettava irti seinästä, kun laitetta ei käytetä.

Lisäsuoja saadaan suojaamalla asunnon tai talon sähköverkko 30 mA:n vikavirta-suojakytkimellä. Lisätietoja ja neuvoja saa valtuutetuilta sähköasentajilta.

⚠ Tukehtumisvaara!

Älä anna lasten leikkiä pakkausmateriaalilla.

⚠ Palovamman vaara!

Kaikki ihokontakti on vältettävä.

Onnittelut! Olet ostanut Bosch-laitteen. Olet hankkinut laadukkaan tuotteen, josta on sinulle paljon iloa.

Osat ja käyttökytkimet

- 1 Päälle/pois-kytkin **on/off**
- 2 Lämpötilanvalitsin \oplus / \ominus
(min 120°C - max 200°C)
- 3 Näyttö
- 4 Kädensija
- 5 Kuumennuselementti
- 6 Pujotusapu
- 7 Lenkki johdon sitomista varten
- 8 Säilytuspussi (kuumuudenkestävä)

Käyttöönotto

- Kytke laite pistorasiaan ja aseta se kuumuudenkestävän säilytuspussin päälle.
 - Kytke laite päälle painamalla kytkintä **1** noin 2 sekunnin ajan. Näytöllä **3** vilkkuu esiasetettu lämpötila **”140”** (näyttö celsiusasteina).
 - Voit nyt asettaa haluamasi lämpötilan 10 asteen portain lämpötilanvalitsimella **2**, säätöalue on 120°C – 200°C:
 - enintään 140°C hennoille, suorille hiuksille
 - noin 180°C normaaleille, taipuisille hiuksille
 - yli 180°C vahvoille, kiharille hiuksille
- Vihje:** Jos hiukset ovat vaurioituneet, alenna lämpötilaa (noin 140°C).

- Laite kuumenee. Kun valittu lämpötila on saavutettu, näytöllä näkyy lisäksi **”OK”**. Asetettu lämpötila palaa näytöllä.

Tiedoksi: Kytke laite pois päältä painamalla kytkintä **1 on/off** noin 2 sekunnin ajan.

Käyttö

Palovamman vaara!

Varo ehdottomasti koskettamasta ihoa (päänahkaa tai korvia).

- Käytä laitetta vain kuiviin hiuksiin.

Tiedoksi: Usein toistuva käyttö voi rasittaa hiuksia.

Hiusten muotoilu

Kiharrin soveltuu parhaiten puolipitkien ja pitkien hiusten kihartamiseen.

Toimi näin:

- Jaa kammattut hiukset tasaisesti ohuisiin, noin 2 – 3 cm leveisiin suortuviin.
- Älä jaa hiussuortuvia päällekkäin vaan hieman limittäin.
- Kiinnitä ylemmät hiussuortuvat hiuspinnellä ja aloita muotoilu alemmista hiussuortuvista (kuva 1).
- Vie hiussuortuva suorana kuumennuselementin osien väliin alimpaan kolmannekseen. Käytä pujotusapuna kuumennuselementin pidempää osaa (kuva 2).
- Pidä laite suorassa ja kiinnitä latva kiertämällä kiharrinta 1–2 kertaa. Pidä hiussuortuvan latvasta aluksi kiinni (kuvat 3 ja 4).
- Kierrä hiussuortuva kuumennuselementin ympärille (kuva 4).
- Kuumenna kierrettyä hiussuortuvaa noin 6 sekunnin ajan (kuva 5).
- Kierrä kiharaa noin puoli kierrosta auki ja vedä laite sitten pois sivusuuntaisesti. Pitele kiharaa tai kiinnitä se heti hiuspinnillä (kuvat 6, 7 ja 8).
- Anna kiharan jäähtyä, jolloin se säilyttää muotonsa.
- Kiharra kaikki hiussuortuvat ja kampa hiukset lopuksi harvalla kammalla tai sormin.

Tärkeää: Kierrä pitkiä hiuksia käsitellessäsi hiussuortuva koko kuumennuselementin leveydelle. Näin lämpö jakautuu hiuksiin tasaisesti antaen parhaan lopputuloksen.

Vihje: Mitä pidempään pidät hiussuortuvaa kierretynä, sitä tiukempi kiharasta tulee.

Lisää yksityiskohtaisia muotoiluesimerkkejä on oheisessa kuvallisessa ohjeessa.

Lisätietoja Bosch-Stylingista on osoitteessa www.bosch-personalstyle.com

Näppäinlukitus

Käytön helpottamiseksi näppäimet ⊕ ja ⊖ voidaan lukita. Kun näppäinlukitus on päällä, asetettua lämpötilaa ei voida muuttaa, jos näppäimiä kosketetaan vahingossa.

- Aseta haluamasi lämpötila.
- Paina näppäintä ⊖ 3 sekunnin ajan.
- Näppäinlukitus on päällä ja näytöllä palaa symboli 🔒.
- Kytke näppäinlukitus pois päältä painamalla näppäintä ⊖ uudelleen 3 sekunnin ajan. Symboli ei pala.

Automaattinen poiskytkentä

Laitteessa on turvallisuussyistä automaattinen poiskytkentätoiminto, jossa on kaksi vaihtetta.

- Kun päällekytkemisestä tai lämpötilanvalitsimen edellisestä käytöstä on kulunut noin 30 minuuttia, laite kytkeytyy automaattisesti valmiustilaan. Näytöllä näkyy teksti "OK".
- Jos mitään painiketta ei paineta, laite kytkeytyy 15 minuuttia valmiustilaan kytkemisen jälkeen kokonaan pois päältä, jolloin näyttö pimenee.

Tiedoksi: Kytke laite valmiustilasta takaisin päälle painamalla kytkintä **1 on/off** tai lämpötilanvalitsinta **2**. Laite kuumenee. Jos laite on kytkeytynyt kokonaan pois päältä, se voidaan kytkeä takaisin päälle vain kytkimestä **1 on/off**.

Puhdistus ja hoito

⚠ Sähköiskun vaara!

Anna laitteen jäähtyä ennen puhdistusta ja irrota pistoke pistorasiasta.

Älä koskaan upota laitetta veteen.

Älä käytä höyrypesuria.

Puhdista laite ulkopuolelta vain pyyhkimällä sitä kostealla rievulla ja kuivaamalla sitä sen jälkeen. Älä käytä vahvoja tai hankkavia puhdistusaineita.

Säilyttäminen

Anna laitteen jäähtyä ennen säilytystä ja irrota pistoke pistorasiasta.

Tekniset tiedot

Verkkoliitäntä (jännite – taajuus)	220-240 V ~ 50/60 Hz
Teho	55 W

Jätehuolto



Hävität pakkaus ympäristöystävällisesti. Tämän laitteen merkintä perustuu käytettyjä sähkö- ja elektroniikkalaitteita (waste electrical and electronic equipment – WEEE) koskevaan direktiiviin 2012/19/EU. Tämä direktiivi määrittää käytettyjen laitteiden palautus- ja kierrätys-säännökset koko EU:n alueella. Tietoja oikeasta jätehuollosta saa myyjältä tai kunnalliselta jäteneuvojalta.

Takuu

Tälle laitteelle ovat voimassa maahantuojan myöntämät takuuehdot. Täydelliset takuuehdot saat myyntiliikkeeltä, josta olet ostanut laitteen. Takuutapauksessa on näytettävä ostokuitti.

Oikeus muutoksiin pidätetään.

Indicaciones de seguridad

¡Por favor, lea atentamente las Instrucciones de uso y a continuación proceda y guárdelas! No olvide adjuntar estas instrucciones si entrega el aparato a otra persona.

Este aparato ha sido diseñado para uso doméstico o para uso en aplicaciones no industriales similares a las domésticas.

Aplicaciones similares a las domésticas comprenden p.ej. la utilización en salas para empleados de tiendas, oficinas, empresas agrícolas y otras empresas industriales, así como la utilización por parte de huéspedes de pensiones, pequeños hoteles y alojamientos similares.

⚠ ¡Peligro de electrocución y de incendio!

Utilice la máquina sólo dentro de casa y a temperatura ambiente y no utilizarlo por encima de los 2000 m sobre el nivel del mar. Conecte y opere el aparato solamente conforme a los datos de la placa de características.

El aparato no debe ser manejado por niños menores de 8 años. Este aparato puede ser manejado por niños de 8 o más años y por personas con facultades físicas, sensoriales o mentales disminuidas o bien con falta de experiencia y/o de conocimientos, si lo hacen bajo supervisión o han sido instruidas acerca del uso seguro del aparato y han comprendido los peligros resultantes de ello. Los niños no deben jugar con el aparato. Las operaciones de limpieza y mantenimiento a cargo del usuario no deben ser realizadas por niños sin la debida vigilancia.

Utilizar exclusivamente cuando el cable de alimentación y el aparato no presenten daños.

Desligar a ficha após utilização ou em caso de avaria.

Las reparaciones en el aparato, como por ejemplo, el cambio de un cable de alimentación dañado, deben ser realizadas sólo por nuestro servicio al cliente para evitar peligros.

El cable de alimentación no debe

- ponerse en contacto con piezas calientes;
- pasarse sobre bordes afilados;
- usarse para el transporte;
- enrollarse tensado.

Antes de limpiar, desenchufar la clavija.

No tirar del cable para desenchufar la clavija.

No sumergir nunca el aparato en agua.

No utilice limpiadores a vapor.

El elemento de calentamiento se calienta. Toque el aparato sólo por el mango.

Utilice el aparato sólo en cabellos secos, en ningún caso en cabellos sintéticos.

Coloque el aparato sólo en superficies resistentes al calor.



No usar cerca de bañeras, lavabos u otros recipientes llenos de agua.

⚠ ¡Peligro de muerte!

El aparato no debe entrar nunca en contacto con agua.

Existe peligro incluso con el aparato desconectado, por lo tanto, después de su uso y cuando se realice una pausa mientras se use, desenchufar la clavija.

El montaje de un interruptor de corriente de defecto hasta 30 mA ofrece protección adicional en la instalación doméstica. Consulte con un electricista.

⚠ ¡Peligro de asfixia!

No deje que los niños jueguen con el embalaje.

⚠ ¡Peligro de quemaduras!

Evitar el contacto con la piel.

Enhorabuena por haber comprado este aparato de la casa Bosch. Ha adquirido un producto de gran calidad que le satisfará enormemente.

Piezas y elementos de manejo

- 1 Interruptor de encendido/apagado **on/off**
- 2 Selector de temperatura \oplus / \ominus
(min 120°C - máx 200°C)
- 3 Display
- 4 Mango
- 5 Elemento de calentamiento
- 6 Boquilla de inserción
- 7 Cinta para cable
- 8 Bolsa para guardar el aparato
(termoestable)

Puesta en servicio

- Enchufe el aparato y colóquelo en la bolsa resistente al calor.
- Para encender el aparato, mantenga pulsado el interruptor **1** durante aprox. 2 segundos; en el display **3** parpadeará la temperatura preajustada “**140**” (indicación en °C).
- Ahora puede ajustar la temperatura deseada en el selector de temperatura **2** en 10 pasos desde 120°C hasta 200°C:
 - hasta 140°C para cabello fino liso
 - aprox. 180°C para cabello normal ondulado
 - a partir de 180°C para cabello fuerte rizado

Sugerencia: Si el cabello está dañado, reduzca la temperatura (la ideal es de aprox. 140°C) para protegerlo.

- El aparato empieza a calentarse. Una vez alcanzada la temperatura seleccionada, se visualiza “**OK**” en el display y la temperatura ajustada luce constantemente.

Nota: Para apagar el aparato mantenga pulsado el interruptor **1 on/off** durante aprox. 2 segundos.

Utilización

⚠ ¡Peligro de quemaduras!

El aparato no debe entrar en contacto en ningún caso con la piel (el cuero cabelludo o las orejas).

- Utilice el aparato sólo en cabellos secos.

Nota: Un uso frecuente puede estropear el cabello.

Alisar el cabello

El rizador ha sido diseñado para media melena y cabello largo.

Proceda del siguiente modo:

- Divida el cabello peinado en mechones lisos de la misma anchura (entre 2 y 3 cm).
- Asegúrese de dividir los mechones de forma que no se solapen, sino que queden ligeramente separados.
- Sujete los mechones superiores a la parte superior de la cabeza con horquillas y comience a rizar los mechones inferiores (dibujo 1).
- Inserte un mechón en el tercio inferior del elemento de calentamiento. Utilice el brazo más largo para introducir el mechón entre los dos brazos del elemento de calentamiento (dibujo 2).
- Mantenga el aparato en posición horizontal y gírelo una o dos veces para fijar las puntas del mechón; al comenzar a girar sujete las puntas del mechón con los dedos (dibujos 3 y 4).
- Enrolle el mechón girándolo en torno al elemento de calentamiento (dibujo 4).
- Caliente el mechón enrollado durante aproximadamente 6 segundos (dibujo 5).
- Desenrolle el rizo con un medio giro y retire el rizador sacándolo lateralmente. Sostenga el rizo formado o sujételo inmediatamente con una horquilla (dibujos 6, 7 y 8).
- Deje que se enfríe el rizo para estabilizar la forma.

- Rice todos los mechones y para terminar peine el cabello con un peine de púas anchas o con los dedos.

Importante: En cabellos largos utilice toda la superficie del elemento de calentamiento para enrollar los mechones. El calor se distribuirá así uniformemente por el cabello y se conseguirá un moldeado perfecto.

Sugerencia: Cuanto más tiempo permanezca enrollado el mechón, más rizado quedará el cabello.

En las ilustraciones adjuntas encontrará más ejemplos detallados de cómo moldear el cabello.

Para más información sobre el tema del peinado en Bosch consulte la página web www.bosch-personalstyle.com

Bloqueo de teclas

Para facilitar el manejo se pueden bloquear las teclas ⊕ y ⊖. Si está activado el bloqueo, la temperatura ajustada no se modificará si se pulsan involuntariamente las teclas.

- Ajuste la temperatura deseada.
- Mantenga pulsada la tecla ⊖ durante 3 seg.
- El bloqueo de teclas está activado, en el display se ilumina además el símbolo .
- Para desactivar el bloqueo, vuelva a pulsar la tecla ⊖ durante 3 segundos. El símbolo se apaga.

Desconexión automática

Por razones de seguridad, el aparato dispone de una desconexión automática en dos fases.

- Tras encenderlo o pulsar por última vez el selector de temperatura, el aparato pasa automáticamente al modo “en espera” tras unos 30 minutos. En el display sólo se ilumina “OK”.

- Si no se pulsa ninguna tecla, el rizador se apaga completamente aprox. 15 minutos después de haber cambiado al modo “en espera” y el display se oscurece.

Nota: Para volver a encender el aparato desde el modo “en espera”, pulse el interruptor **1 on/off** o el selector de temperatura **2**. El aparato empieza a calentarse. Si se ha apagado completamente, puede volver a encenderlo simplemente con el interruptor **1 on/off**.

Limpieza y mantenimiento

¡Peligro de descargas eléctricas!

Dejar enfriar el aparato antes de limpiarlo y extraer el enchufe.

No sumerja nunca el aparato en agua.

No emplee sistemas de limpieza con vapor.

Limpiar el aparato externamente sólo con un paño húmedo y secar a continuación. No utilizar limpiadores fuertes o abrasivos.

Guardar

Dejar enfriar el aparato antes de guardarlo y extraer el enchufe.

Datos técnicos

Conexión eléctrica (tensión – frecuencia)	220-240 V ~ 50/60 Hz
Potencia del calefactor	55 W

Eliminación



Elimine el embalaje respetando el medio ambiente. Este aparato está marcado con el símbolo de cumplimiento con la Directiva Europea 2012/19/UE relativa a los aparatos eléctricos y electrónicos usados (Residuos de aparatos eléctricos y electrónicos RAEE). La directiva proporciona el marco general válido en todo el ámbito de la Unión Europea para la retirada y la reutilización de los residuos de los aparatos eléctricos y electrónicos. Infórmese sobre las vías de eliminación actuales en su distribuidor.

Garantía

CONDICIONES DE GARANTIA PAE

Bosch se compromete a reparar o reponer de forma gratuita durante un período de 24 meses, a partir de la fecha de compra por el usuario final, las piezas cuyo defecto o falta de funcionamiento obedezca a causas de fabricación, así como la mano de obra necesaria para su reparación, siempre y cuando el aparato sea llevado por el usuario al taller del Servicio Técnico Autorizado por Bosch.

En el caso de que el usuario solicitara la visita del Técnico Autorizado a su domicilio para la reparación del aparato, estará obligado el usuario a pagar los gastos del desplazamiento.

Esta garantía no incluye: lámparas, cristales, plásticos, ni piezas estéticas, reclamadas después del primer uso, ni averías producidas por causas ajenas a la fabricación o por uso no doméstico. Igualmente no están amparadas por esta garantía las averías o falta de funcionamiento producidas por causas no imputables al aparato (manejo inadecuado del mismo, limpiezas, voltajes e instalación incorrecta) o falta de seguimiento de las instrucciones de funcionamiento y mantenimiento que para cada aparato se incluyen en el folleto de instrucciones.

Para la efectividad de esta garantía es imprescindible acreditar por parte del usuario y ante el Servicio Autorizado de Bosch, la fecha de adquisición mediante la correspondiente FACTURA DE COMPRA que el usuario acompañará con el aparato cuando ante la eventualidad de una avería lo tenga que llevar al Taller Autorizado. La intervención en el aparato por personal ajeno al Servicio Técnico Autorizado por Bosch, significa la pérdida de garantía. **GUARDE POR TANTO LA FACTURA DE COMPRA.**

Todos nuestros técnicos van provistos del correspondiente carnet avalado por ANFEL (Asociación Nacional de Fabricantes de Electrodomésticos) que le acredita como Servicio Autorizado de Bosch.

Reservado el derecho a cambios y modificaciones sin previo aviso.

Avisos de segurança

Ler atentamente as instruções de utilização, agir em conformidade com as instruções e guardá-las! Entregar estas instruções de serviço sempre que o aparelho for cedido a terceiros.

Este aparelho destina-se ao uso doméstico ou aplicações similares não-comerciais. Aplicações similares incluem, por exemplo: utilização em instalações para colaboradores em lojas, escritórios, explorações agrícolas e outros estabelecimentos comerciais, assim como a utilização por hóspedes em pensões, pequenos hotéis e modalidades residenciais semelhantes.

⚠ Perigo de choque eléctrico e de incêndio!

Utilize o aparelho apenas em espaços interiores à temperatura ambiente e até 2000 m acima do nível do mar. Ligar e utilizar o aparelho apenas em conformidade com as indicações da chapa de características.

O aparelho não deve ser utilizado por crianças com idade inferior a 8 anos.

Este aparelho pode ser utilizado por crianças a partir dos 8 anos de idade e por pessoas com capacidades físicas, sensoriais ou mentais limitadas ou com falta de experiência e/ou conhecimentos, desde que supervisionadas ou informadas sobre como trabalhar com o aparelho de forma segura e instruídas sobre os perigos inerentes. As crianças não podem brincar com o aparelho.

As crianças não podem proceder à limpeza e manutenção do aparelho sem a supervisão de um adulto.

Utilizar o aparelho apenas se o cabo eléctrico e o aparelho não apresentarem danos.

Desligar a ficha após utilização ou em caso de avaria.

Para evitar situações de perigo, as reparações no aparelho, por ex., substituição de um cabo eléctrico danificado, apenas podem ser realizadas pelo nosso serviço de assistência técnica.

Nunca

- deixar o cabo perto de peças quentes;
- puxar o cabo sobre arestas vivas;
- utilizar o cabo como pega;
- enrolar bem apertado.

Antes de limpar o aparelho, desligar a ficha da tomada.

Não retirar a ficha da tomada puxando pelo cabo.

Não colocar o aparelho em contacto com água.

Não utilizar um aparelho de limpeza a vapor.

O elemento de aquecimento fica quente. Segure o aparelho apenas na sua pega.

Utilizar o aparelho apenas com cabelo seco e nunca com cabelo artificial.

Pousar o aparelho apenas sobre superfícies resistentes ao calor.



Não utilizar na proximidade de banheiras, lavatórios ou outros recipientes com água.

⚠ Perigo de morte!

Nunca colocar o aparelho em contacto com a água.

É perigoso mesmo com o aparelho desligado, por isso, depois de usar, desligar a ficha.

A instalação de uma protecção térmica até 30 mA oferece mais segurança à instalação. Para mais informações, consulte um técnico electricista.

⚠ Risco de sufoco!

Não permitir a crianças brincar com o material de embalagem.

⚠ Perigo de queimadura!

Evitar o contacto com a pele.

Parabéns pela compra deste aparelho da casa Bosch. Acabou de adquirir um produto de elevada qualidade e lhe vai dar muito prazer.

Componentes e elementos de comando

- 1 Interruptor **on/off**
- 2 Selector de temperatura ⊕ / ⊖
(min 120°C - máx 200°C)
- 3 Display
- 4 Pega
- 5 Elemento de aquecimento
- 6 Ajuda de inserção
- 7 Cabo de alimentação
- 8 Saco de arrumação (resistente ao calor)

Colocar em serviço

- Ligue a ficha do aparelho à tomada de rede e coloque-o sobre o saco de arrumação que é resistente ao calor.
- Para ligar o aparelho, prima o interruptor **1** durante cerca de 2 segundos. O display **3** visualiza a temperatura predefinida de **“140”** (especificação em °C).
- A temperatura desejada pode ser regulada entre 120°C and 200°C, utilizando o selector **2** que avança em passos de 10:
 - até 140°C para cabelos finos e lisos
 - aprox. 180°C para cabelos normais, ondulados
 - a partir de 180°C para cabelos fortes e encaracolados.

Dica: Em caso de cabelos danificados reduzir a temperatura para proteger o cabelo (recomenda-se uma temperatura de aprox. 140°C).

- O aparelho começa a aquecer. Uma vez atingida a temperatura desejada, o display visualiza **“OK”**, e a temperatura predefinida pára de piscar.

Nota: Para desligar o aparelho prima o interruptor **1 on/off** durante cerca de 2 segundos.

Aplicação

⚠ Perigo de queimaduras!

Evitar qualquer contacto com a pele (couro cabeludo ou orelhas).

- Utilizar o aparelho apenas com cabelo seco.

Nota: O seu uso frequente pode danificar o cabelo.

Modelar o seu cabelo

O ferro encaracolador é ideal para encaracolar cabelos médios e longos.

Proceda do seguinte modo:

- Penteie o seu cabelo e divida-o em madeixas lisas e iguais (cerca de 2 a 3 cm de largura).
- A divisão das madeixas deverá ser ligeiramente alternada.
- Fixe as madeixas superiores com ganchos na parte superior da cabeça, e inicie o styling das madeixas inferiores (Fig. 1).
- Insira uma madeixa de cabelo no terço inferior do elemento de aquecimento, paralelamente à pinça (Fig. 2). Utilize a placa mais comprida como ajuda de inserção (Fig. 2).
- Segure o ferro numa posição direita e segurando as pontas da madeixa, fixe a mesma dando uma a duas voltas (Figuras 3 e 4).
- Enrole a madeixa de cabelo ao longo do elemento de aquecimento (Fig. 4).
- Aqueça a madeixa enrolada durante cerca de 6 segundos (Fig. 5).
- Desenrole meia volta do caracol e depois puxe o aparelho para o mesmo lado. Coloque o caracol na posição desejada ou fixe-o com um gancho (Figuras 6, 7 e 8).
- Deixe arrefecer o caracol para fixar a forma do mesmo.
- Encaracole todas as madeixas e no final modele com um pente de dentes largos ou com os dedos.

Importante: Para encaracolar cabelos mais compridos utilize toda a superfície dos elementos de aquecimento. Deste modo, o calor é distribuído uniformemente por todo o cabelo, otimizando o resultado do Styling.

Dica: Quanto mais tempo a madeixa de cabelo permanecer enrolada, mais encaracolado será o Styling.

Para mais exemplos detalhados de styling, consulte as ilustrações inclusas.

Mais informações sobre o tema Bosch-Styling em www.bosch-personalstyle.com

Bloqueio de botões

Para facilitar o manuseio os botões ⊕ e ⊖ podem ser bloqueados. Quando o bloqueio estiver activo, a temperatura predefinida não pode ser alterada por um toque acidental nos botões.

- Regular a temperatura desejada.
- Premir o botão ⊖ durante 3 segundos.
- O bloqueio de botões está activado. O display visualiza adicionalmente o símbolo .
- Para desactivar o bloqueio de botões, carregar novamente durante 3 segundos no botão ⊖. O símbolo desaparece.

Função “Desligar automático”

Por razões de segurança, este aparelho está equipado com uma função de desligação automática de 2 passos.

- Após aprox. 30 minutos de ter sido ligado ou o último ajuste do selector de temperatura, o aparelho passa automaticamente para o modo de stand-by. O display apenas visualiza “OK”.
- O aparelho desliga totalmente, se dentro de 15 minutos após passagem para o modo de standby, não for atuado nenhum botão. O display fica escuro.

Nota: Para voltar a ligar o aparelho a partir do modo de standby, ou prima o interruptor **1 on/off** ou regule a temperatura com o selector de temperatura **2**. O aparelho aquece. Se o aparelho desligou totalmente, terá de premir o interruptor **1 on/off** para voltar a ligá-lo.

Limpeza e conservação

⚠ Perigo de choque eléctrico!

Antes de limpar o aparelho, deixe-o arrefecer e desligue-o da tomada. Nunca mergulhar o aparelho em água. Não usar aparelhos de limpeza a vapor.

Limpar o aparelho apenas por fora com um pano húmido e, em seguida, secá-lo com um pano.

Não utilizar detergentes agressivos ou abrasivos.

Armazenamento

Antes de guardar o aparelho, deixe-o arrefecer e desligue-o da tomada.

Dados técnicos

Ligação eléctrica (tensão – frequência)	220-240 V ~ 50/60 Hz
Potência do elemento de aquecimento	55 W

Eliminação do aparelho



Eliminar a embalagem de forma ecológica. Este aparelho está marcado em conformidade com a Directiva 2012/19/UE relativa aos resíduos de equipamentos eléctricos e electrónicos (waste electrical and electronic equipment – WEEE).

A directiva estabelece o quadro para a criação de um sistema de recolha e valorização dos equipamentos usados válido em todos os Estados Membros da União Europeia.

Contactar o revendedor especializado para mais informações.

Garantia

Para este aparelho vigoram as condições de garantia publicadas pelo nosso representante no país em que o mesmo for adquirido. O representante onde comprou o aparelho poderá dar-lhe mais pormenores sobre este assunto. Para a prestação de qualquer serviço dentro da garantia é, no entanto, necessária a apresentação do documento de compra do aparelho.

Salvo alterações técnicas.

Υποδείξεις ασφαλείας

Διαβάστε παρακαλώ προσεχτικά τις οδηγίες χρήσης, συμμορφωθείτε μ' αυτές και φυλάξτε τις! Η συσκευή θα πρέπει να συνοδεύεται από τις παρούσες οδηγίες όταν παραδίδεται σε έναν άλλο χρήστη. Αυτή η συσκευή προορίζεται για οικιακή χρήση ή για παρόμοιες μη επαγγελματικές χρήσεις. Στις οικιακές χρήσεις περιλαμβάνονται μεταξύ άλλων η χρήση σε χώρους συνεργατών σε καταστήματα, γραφεία, γεωργικές και άλλες μικρές επιχειρήσεις, καθώς και η χρήση από πελάτες πανδοχείων, μικρών ξενοδοχείων και άλλων παρόμοιων καταλυμάτων.

⚠ Κίνδυνος ηλεκτροπληξίας και πυρκαγιάς!

Χρησιμοποιείτε τη συσκευή μόνο σε εσωτερικούς χώρους, σε θερμοκρασία δωματίου και σε υψόμετρο μέχρι 2000 m πάνω από τη στάθμη της θάλασσας. Συνδέστε και χρησιμοποιείτε τη συσκευή μόνο σύμφωνα με τα στοιχεία στην πινακίδα τύπου.

Παιδιά κάτω των 8 ετών δεν επιτρέπεται να χρησιμοποιούν τη συσκευή. Αυτή η συσκευή μπορεί να χρησιμοποιηθεί από παιδιά από 8 ετών και πάνω και από άτομα με περιορισμένες φυσικές, αισθητήριες ή πνευματικές ικανότητες ή με ανεπαρκή εμπειρία και/ή ανεπαρκείς γνώσεις, όταν επιτηρούνται ή έχουν ενημερωθεί σχετικά με την ασφαλή χρήση της συσκευής και έχουν κατανοήσει τους πιθανούς από τη χρήση της συσκευής κινδύνους. Τα παιδιά δεν επιτρέπεται να παίζουν με τη συσκευή. Ο καθαρισμός και η συντήρηση από το χρήστη δεν επιτρέπεται να εκτελείται από παιδιά χωρίς επιτήρηση. Χρησιμοποιείτε τη συσκευή μόνο, όταν το ηλεκτρικό καλώδιο και η συσκευή δεν παρουσιάζουν καμία ζημιά.

Τραβήξτε το φως από την πρίζα μετά από κάθε χρήση, ή όταν υπάρχει σφάλμα. Οι επισκευές στη συσκευή, όπως π.χ. η αντικατάσταση ενός χαλασμένου καλωδίου τροφοδοσίας, επιτρέπεται να γίνει μόνο από τα δικά μας κέντρα εξυπηρέτησης πελατών, για να αποφευχθούν έτσι επικίνδυνες καταστάσεις.

Το καλώδιο τροφοδοσίας δεν επιτρέπεται

- να έρθει σε επαφή με καυτά αντικείμενα,
- να συρθεί πάνω σε κοφτερές ακμές,
- να χρησιμοποιηθεί ως χειρολαβή,
- τυλίξτε σφιχτά.

Πριν από τον καθαρισμό τραβήξτε το φως από την πρίζα.

Μην τραβάτε το φως από το καλώδιο.

Ποτέ μη βουτήξτε την συσκευή στο νερό.

Μη χρησιμοποιείτε κανέναν ατμοκαθαριστή.

Οι πλάκες θερμαίνονται. Πιάνετε τη συσκευή μόνο από τη λαβή.

Χρησιμοποιήστε μόνο σε στεγνά μαλλιά. Μη χρησιμοποιείτε σε τεχνητά μαλλιά.

Τοποθετείτε τη συσκευή μόνο σε επιφάνειες ανθεκτικές στη θερμότητα.



Μην την χρησιμοποιείτε κοντά σε νερό που βρίσκεται μέσα σε μπανιέρες, νιπτήρες, ή σε άλλα δοχεία.

⚠ Θανάσιμος κίνδυνος!

Μη φέρνετε ποτέ την συσκευή σε επαφή με το νερό.

Κίνδυνος υπάρχει ακόμα και όταν η συσκευή είναι

απενεργοποιημένη και για το λόγο αυτό, μετά από κάθε χρήση ή διακοπή στη διάρκεια της χρήσης, τραβήξτε το φως από την πρίζα.

Επιπρόσθετη ασφάλεια προσφέρει η προσθήκη προστατευτικού με ρελαί διαφυγής μέχρι 30 mA στην ηλεκτρική εγκατάσταση του σπιτιού. Ζητήστε συμβουλή από εγκαταστάτη ηλεκτρολόγο.

⚠ Κίνδυνος ασφυξίας!

Μην αφήνετε τα παιδιά να παίζουν με το υλικό συσκευασίας.

⚠ Κίνδυνος εγκαυμάτων!

Αποφεύγετε κάθε επαφή με το δέρμα.

Συγχαρητήρια που αγοράσατε αυτήν τη συσκευή Bosch. Αποκτήσατε ένα προϊόν υψηλής ποιότητας που θα σας αφήσει απόλυτα ικανοποιημένους.

Εξαρτήματα και χειριστήρια

- 1 Διακόπτης ενεργοποίησης/ απενεργοποίησης **on/off**
- 2 Επιλογέας θερμοκρασίας ⊕ / ⊖
(ελάχ. 120°C - μέγ. 200°C)
- 3 Οθόνη
- 4 Λαβή
- 5 Θερμαντικές πλάκες
- 6 Βοήθημα εισαγωγής
- 7 Ταινία καλωδίου
- 8 Τσάντα αποθήκευσης
(ανθεκτική στη θερμότητα)

Λειτουργία

- Συνδέστε τη συσκευή στην πρίζα και τοποθετήστε την στην ανθεκτική στη θερμότητα τσάντα αποθήκευσης.
- Για την ενεργοποίηση κρατήστε το διακόπτη **1** πατημένο για 2 δευτερόλεπτα περίπου, στην οθόνη **3** αναβοσβήνει η προεπιλεγμένη θερμοκρασία **«140»** (ένδειξη σε °C).
- Η επιθυμητή θερμοκρασία μπορεί τώρα να ρυθμιστεί χρησιμοποιώντας τον επιλογέα θερμοκρασίας **2** σε διαστήματα των 10 μεταξύ 120°C και 200°C:
 - έως 140°C για λεπτά, ίσια μαλλιά
 - περ. 180°C για κανονικά, σπαστά μαλλιά
 - από 180°C για δυνατά, κατασάρα μαλλιά.

Συμβουλή: Μειώστε τη θερμοκρασία για κατεστραμμένα μαλλιά (η ιδανική θερμοκρασία είναι περ. 140°C) για να τα προστατέψετε.

- Η συσκευή θερμαίνεται. Όταν επιτευχθεί η επιλεγμένη θερμοκρασία θα εμφανιστεί επιπλέον στην οθόνη η ένδειξη **«OK»** και η επιλεγμένη θερμοκρασία θα εμφανίζεται μόνιμα.

Πληροφορία: Για την απενεργοποίηση κρατήστε το διακόπτη **1 on/off** πατημένο για 2 δευτερόλεπτα περίπου.

Χρήση

⚠ Κίνδυνος εγκαυμάτων!

Ποτέ μην επιτρέψετε στη συσκευή να έρθει σε επαφή με την επιδερμίδα (της κεφαλής ή τα αυτιά).

- Χρησιμοποιήστε τη συσκευή μόνο σε στεγνά μαλλιά.

Σημείωση: Η εντακτική χρήση μπορεί να καταστρέψει τα μαλλιά.

Στιλιζάρισμα των μαλλιών σας

Το ηλεκτρικό ψαλίδι είναι κατάλληλο για να δημιουργήσετε μπουκλές σε μακριά μαλλιά και μαλλιά με μέτριο μήκος.

Ακολουθήστε την παρακάτω διαδικασία:

- Χωρίστε ομοιόμορφα τα χτενισμένα μαλλιά σε επίπεδες τούφες με πλάτος 2 έως 3 cm περίπου.
- Μη χωρίζετε τις τούφες ακριβώς την μία κάτω από την άλλη, αλλά με μία μικρή μετατόπιση.
- Στερεώστε με κλιπ τις επάνω τούφες στο επάνω μέρος του κεφαλιού και ξεκινήστε το φορμάρισμα με τις κάτω τούφες (εικόνα 1).
- Περάστε παράλληλα μία τούφα μαλλιών στο κατώτερο τρίτο μέρος της εγκοπής της θερμαντικής πλάκας. Χρησιμοποιήστε τη μακρύτερη πλάκα ως βοήθημα εισαγωγής (εικόνα 2).
- Κρατήστε ίσια τη συσκευή και σταθεροποιήστε την άκρη της τούφας περιστρέφοντάς το μία με δύο φορές, στην αρχή κρατήστε σταθερά την άκρη της τούφας (εικόνες 3 και 4).
- Τυλίξτε την τούφα περιστρέφοντας κατά μήκος της θερμαντικής πλάκας (εικόνα 4).
- Θερμάνετε την τυλιγμένη τούφα για 6 δευτερόλεπτα περίπου (εικόνα 5).

- Ξετυλίξτε την μπούκλα με μισή περιστροφή και τραβήξτε τη συσκευή από το πλάι προς τα έξω. Πιάστε τη φορμαρισμένη μπούκλα και συγκρατήστε την αμέσως με ένα κλιπ (εικόνα 6, 7 και 8).
- Αφήστε την μπούκλα να κρυσώσει για να σταθεροποιηθεί το σχήμα της.
- Φορμάρετε σε μπούκλες όλες τις τούφες και στο τέλος χτενίστε τα μαλλιά με μία αραιή χτένα ή με τα δάχτυλα.

Σημαντικό: Για να τυλίξετε τα μακριά μαλλιά χρησιμοποιήστε ολόκληρη την επιφάνεια των θερμαντικών πλακών. Έτσι η θερμότητα θα καταμεληθεί ομοιόμορφα στα μαλλιά και θα πετύχετε ένα άριστο αποτέλεσμα.

Συμβουλή: Όσο πιο πολύ παραμένει τυλιγμένη η μπούκλα, τόσο πιο πυκνή θα γίνει.

Περισσότερα αναλυτικά παραδείγματα χρήσης για το φορμάρισμα θα βρείτε στις εικόνες των συνημμένων οδηγιών.

Για περισσότερες πληροφορίες σχετικά με το στιλιζάρισμα των μαλλιών με συσκευές Bosch, επισκεφτείτε την τοποθεσία www.bosch-personalstyle.com

Κλειδωμα κουμπιών

Για ευκολότερο χειρισμό της συσκευής, μπορείτε να κλειδώσετε τα κουμπιά ⊕ και ⊖. Έτσι, με ενεργοποιημένο το κλειδωμα κουμπιών, δεν μπορεί να αλλάξει η ρυθμισμένη θερμοκρασία εξαιτίας κατά λάθος πατήματος κουμπιών.

- Ρυθμίστε τη θερμοκρασία που θέλετε.
- Πατήστε παρατεταμένα το κουμπί ⊖ για τρία δευτερόλεπτα.
- Το κλειδωμα κουμπιών ενεργοποιείται και η οθόνη εμφανίζει το σύμβολο ™.
- Για να απενεργοποιήσετε το κλειδωμα κουμπιών, πατήστε παρατεταμένα το κουμπί ⊖. Ξανά για τρία δευτερόλεπτα. Το σύμβολο κλειδώματος κουμπιών εξαφανίζεται.

Αυτόματη απενεργοποίηση

Για λόγους ασφαλείας, αυτή η συσκευή είναι εξοπλισμένη με μια λειτουργία αυτόματης απενεργοποίησης δύο σταδίων.

- Η συσκευή περνά αυτόματα σε κατάσταση αναμονής περίπου 30 λεπτά μετά τη θέση της σε λειτουργία ή μετά την τελευταία ρύθμιση του επιλογέα θερμοκρασίας. Στην οθόνη εμφανίζεται μόνο η ένδειξη «OK».
- Εάν δεν πατηθεί κάποιο πλήκτρο, η συσκευή θα απενεργοποιηθεί τελείως μετά από 15 λεπτά παραμονής στην κατάσταση αναμονής – η οθόνη ενδείξεων είναι ανενεργή.

Σημείωση: Για να ενεργοποιήσετε ξανά τη συσκευή από την κατάσταση αναμονής, πατήστε το διακόπτη **1 on/off** ή τον επιλογέα θερμοκρασίας **2**. Η συσκευή θερμαίνεται. Εάν η συσκευή έχει απενεργοποιηθεί εντελώς, πρέπει να χρησιμοποιήσετε το διακόπτη **1 on/off** για να την ενεργοποιήσετε ξανά.

Καθαρισμός και φροντίδα

⚠ Κίνδυνος ηλεκτροπληξίας!

Πριν από τον καθαρισμό αφήστε τη συσκευή να κρυσώσει και τραβήξτε το φιν από την πρίζα. Μη βυθίζετε ποτέ την συσκευή σε νερό. Μη χρησιμοποιείτε ποτέ ατμοκαθαριστήρα.

Σκουπίστε απ' έξω τη συσκευή με ένα υγρό πανί και στη συνέχεια στεγνώστε την. Μη χρησιμοποιείτε αιχμηρά ή τρίβοντα απορρυπαντικά.

Φύλαξη

Πριν από τη φύλαξη αφήστε τη συσκευή να κρυσώσει και τραβήξτε το φιν από την πρίζα.

Τεχνικά χαρακτηριστικά

Ηλεκτρική σύνδεση (τάση – συχνότητα)	220-240 V ~ 50/60 Hz
Ισχύς συστήματος θέρμανσης	55 W

Απόσυρση



Απορρίψτε τη συσκευασία με τρόπο φιλικό προς το περιβάλλον. Αυτή η συσκευή χαρακτηρίζεται σύμφωνα με την ευρωπαϊκή οδηγία 2012/19/ΕΕ περί ηλεκτρικών και ηλεκτρονικών συσκευών (waste electrical and electronic equipment – WEEE).

Η οδηγία προκαθορίζει τα πλαίσια για μια απόσυρση και αξιοποίηση των παλιών συσκευών με ισχύ σ' όλη την ΕΕ. Για τους τρόπους αποκομιδής που ισχύουν επί του παρόντος, θα σας ενημερώσει ο ειδικός έμπορος.

Όροι εγγύησης

1. Η Εγγύηση καλής λειτουργίας των προϊόντων μας παρέχεται για χρονικό διάστημα είκοσι τεσσάρων (24) μηνών από την ημερομηνία της πρώτης αγοράς που αναγράφεται στη θεωρημένη απόδειξη αγοράς. Για την παροχή της εγγύησης απαιτείται η επίδειξη της θεωρημένης απόδειξης αγοράς στην οποία αναγράφεται ο τύπος και το μοντέλο του προϊόντος.
 2. Η εταιρεία μέσα στα ανωτέρω χρονικά όρια, σε περίπτωση πλημμελούς λειτουργίας της συσκευής, αναλαμβάνει την υποχρέωση της επαναφοράς της σε ομαλή λειτουργία και της αντικατάστασης κάθε τυχόν ελαττωματικού μέρους (πλην των αναλωσίμων και των ευπαθών, όπως τα γυάλινα, λαμπτήρες κλπ).
Απαραίτητη προϋπόθεση για να ισχύει η εγγύηση είναι η μη λειτουργία της συσκευής να προέρχεται από την πολυμελή κατασκευή της και όχι επί παραδείγματι από κακή χρήση, λανθασμένη εγκατάσταση, μη τήρηση των οδηγιών χρήσης της συσκευής, ακατάλληλη συντήρηση από πρόσωπα μη εξουσιοδοτημένα από την BSH Οικιακές Συσκευές Α.Β.Ε. ή από εξωγενείς παράγοντες όπως διακοπές ηλεκτρικού ρεύματος ή διαφοροποίησης της τάσης κλπ.
 3. Στην περίπτωση που το προϊόν δεν λειτουργεί σωστά λόγω της κατασκευής του και εφόσον η πλημμελής λειτουργία εκδηλώθηκε κατά την περίοδο εγγύησης, το Εξουσιοδοτημένο Σέρβις (η το εξουσιοδοτημένο συνεργείο) της BSH Οικιακές Συσκευές Α.Β.Ε. θα το επισκευάσει με σκοπό τη χρήση για την οποία κατασκευάστηκε, χωρίς να υπάρξει χρέωση για ανταλλακτικά ή την εργασία.
 4. Δεν καλύπτονται από την εγγύηση οι χρεώσεις και οι κίνδυνοι που σχετίζονται με τη μεταφορά του προϊόντος προς επισκευή στον μεταπωλητή ή προς το Εξουσιοδοτημένο Σέρβις της BSH Οικιακές Συσκευές Α.Β.Ε.
 5. Όλες οι επισκευές της εγγύησης πρέπει να γίνονται από το Εξουσιοδοτημένο Σέρβις (η το εξουσιοδοτημένο συνεργείο) της BSH Οικιακές Συσκευές Α.Β.Ε.
 6. Η εγγύηση δεν καλύπτει κανένα προϊόν που χρησιμοποιείται πέραν των προδιαγραφών για τις οποίες κατασκευάστηκε (π.χ. οικιακή χρήση).
 7. Η εγγύηση καλής λειτουργίας που παρέχεται από τον κατασκευαστή παύει αν αποκολληθούν, αλλοιωθούν ή τροποποιηθούν με οποιοδήποτε τρόπο οι ταινίες ασφαλείας ή οι ειδικές διακριτικές αυτοκόλλητες ετικέτες επί των οποίων αναγράφεται ο αριθμός σειράς ή η ημερομηνία αγοράς.
 8. Η εγγύηση δεν καλύπτει:
 - Επισκευές, μετατροπές ή καθαρισμούς που έλαβαν χώρα σε κέντρο service μη εξουσιοδοτημένο από την BSH Οικιακές Συσκευές Α.Β.Ε.
 - Λάθος χρήση, υπερβολική χρήση, χειρισμό ή λειτουργία του προϊόντος κατά τρόπο μη σύμφωνο με τις οδηγίες που περιέχονται στα εγχειρίδια χρήσης και/ή στα σχετικά έγγραφα χρήσης, συμπεριλαμβανομένων της πλημμελούς φύλαξης της συσκευής, της πτώσης της συσκευής κλπ.
 - Προϊόντα με δυσανάγνωστο αριθμό σειράς.
 - Ζημιές που προκαλούνται ενδεικτικά από αστραπές, νερό ή υγρασία, φωτιά, πόλεμο, δημόσιες αναταραχές, λάθος τάσεις του δικτύου παροχής ρεύματος, ή οποιοδήποτε λόγο που είναι πέραν από τον έλεγχο του κατασκευαστή ή του εξουσιοδοτημένου συνεργείου.
 9. Η εγγύηση που προσφέρεται παύει να ισχύει εφόσον η κυριότητα της συσκευής μεταβιβαστεί σε τρίτο πρόσωπο από τον αρχικό αγοραστή το όνομα του οποίου αναγράφεται στο παραστατικό αγοράς της συσκευής.
 10. Αντικατάσταση της συσκευής γίνεται μόνο εφόσον δεν είναι δυνατή η επιδιόρθωση της κατόπιν πιστοποίησης της αδυναμίας επισκευής από το Εξουσιοδοτημένο Σέρβις (η το εξουσιοδοτημένο συνεργείο) της BSH Οικιακές Συσκευές Α.Β.Ε.
 11. Η κάθε επισκευή ή η αντικατάσταση ελαττωματικού μέρους δεν παρατείνει τον χρόνο εγγύησης του προϊόντος.
 12. Εξαρτήματα και υλικά που αντικαθίστανται κατά τη διάρκεια της εγγύησης επιστρέφονται στο συνεργείο.
- Με επιφύλαξη για τις όποιες αλλαγές.

Güvenlik uyarıları

Kullanım kılavuzunu lütfen itinalı olarak okuyun, kılavuzdaki bilgilere göre hareket edin ve kılavuzu saklayın! Cihazı başkasına verecek olursanız iş bu kılavuzu da ekleyin. Bu cihaz, evde kullanım ya da ev ortamına benzer, ticari olmayan uygulamalar için öngörülmüştür. Ev ortamına benzer uygulamalar deyimiyle, örneğin dükkan, büro, tarımsal ve başka işletmelerin personel bölümlerinde ayrıca pansiyon, küçük otel ve benzer konaklama olanaklarının misafirleri tarafından kullanılması kastedilmektedir.

⚠ Elektrik çarpma ve yangın tehlikesi!

Cihazı sadece normal oda sıcaklığında ve deniz seviyesinin en çok 2000 m üstünde bir rakımda kullanın. Cihazı sadece tip plaketindeki bilgilere göre bağlayın ve işletin.

8 yaşın altındaki çocukların cihazı kullanması yasaktır.

Bu cihaz 8 yaş ve üstü çocuklar ve fiziksel, duyuşsal ya da zihinsel engeli olan ya da deneyimi ve bilgisi yetersiz olan kişiler tarafından sadece, sorumlu bir kişinin nezareti altında veya cihazın güvenli kullanımı konusunda bilgilendirilmiş olmaları ve kullanımdan kaynaklanan tehlikeleri anlamış olmaları halinde kullanılabilir.

Çocukların cihazla oynaması yasaktır. Refekatçisi olmayan çocukların cihazda temizlik ve kullanıcı bakımı yapması yasaktır.

Cihazı sadece elektrik kablosunda ve kendisinde hasar yoksa kullanın.

Fiş her kullanımdan sonra veya hatalı çalışma durumunda prizden çekiniz.

Cihazda, hasar görmüş bir elektrik kablosunun değiştirilmesi gibi onarımlar, tehlikeleri önlemek için, sadece yetkili servisimiz tarafından yapılmalıdır.

Elektrik kablosu

- sıcak parçalara temas ettirilmemelidir,
- keskin kenarların üzerinden çekilmemelidir,
- cihazı taşımak için kullanılmamalıdır,
- sıkı sararak toplayınız.

Cihaz temizlenmeden önce elektrik fişi çekilmelidir.

Elektrik fişini, kablodan tutup çekerek prizden çıkarmayınız.

Cihaz asla suyun içine daldırılmamalıdır.

Buharlı temizleme aleti kullanmayın.

Isıtma elemanı ısınır. Aleti sadece tutacağından tutun.

Sadece kuru saçlarda kullanın; suni saçlarda kesinlikle kullanmayın.

Cihazı sadece ısıya dayanıklı yüzeyler üzerine yerleştiriniz.



Banyo küvetlerinin, lavaboların veya içinde su bulunan veya içine su dökülen başka haznelerin yakınında kullanmayınız.

⚠ Ölüm tehlikesi!

Cihaz asla suya temas ettirilmemelidir.

Cihaz kapalıyken de tehlike vardır. Bu nedenle kullanımdan sonra ve kullanım esnasında saçta uygulamaya ara verildiğinde mutlaka fişi çekilmelidir.

Evinizdeki elektrik tesisatına 30 mA'e kadar olan bir hata akımı koruma şalterinin montajı ek bir koruma sağlar. Lütfen bir elektrik tesisatçısına başvurarak bilgi alınız.

⚠ Boğulma riski!

Çocukların ambalaj malzemesiyle oynamasına izin vermeyin.

⚠ Yanma tehlikesi!

Cilde temas etmesinden kaçınılmalıdır.

EEE yönetmeliğine uygundur.

Bu Bosch cihazını satın aldığınız için tebrikler. Size büyük keyif verecek yüksek kaliteli bir ürün satın aldınız.

Parçalar ve kumanda düğmeleri

- 1 açma/kapatma anahtarı **on/off**
- 2 Isı seçici \oplus / \ominus
(min. 120°C - maks. 200°C)
- 3 Ekran
- 4 Tutacak
- 5 Isıtma elemanı
- 6 Sarma yardımı
- 7 Kablo tespit çengeli
- 8 Saklama çantası (ısıya dayanıklı)

Çalıştırma

- Cihazı fişe takın ve ısıya dayanıklı çantanın üzerine koyun.
- Aleti açmak için güç düğmesini **1** yaklaşık iki saniye basılı tutun. Önceden ayarlanmış sıcaklık olan “**140**” (Santigrat derece), ekranda yanıp söner **3**.
- Şimdi ısı seçiciyi **2** kullanarak, 120°C ila 200°C arasında 10’ar derecelik aralıklarla istediğiniz sıcaklığı ayarlayabilirsiniz:
 - düz saç için 140°C’ye kadar
 - normal, dalgalı saç için yakl. 180°C’ye kadar
 - güçlü, kıvrıkcık saç için 180°C’den başlayarak

İpucu: Hasarlı saçları korumak için ısıyı azaltın (ideal sıcaklık yakl. 140°C’dir).

- Cihaz ısınır. Seçilen sıcaklığa ulaşıldığında, ekranda “**OK**” (Tamam) yazısı görülür ve sıcaklık değeri yanıp sönmeyi durdurur.

Not: Aleti kapatmak için güç **1** açma/kapatma **on/off** anahtarını yaklaşık for iki saniye basılı tutun.

Kullanım

⚠ Yanık tehlikesi!

Cihazın cilde (kafa derisine veya kulaklara) temas etmesine asla izin vermeyin.

- Cihazı sadece kuru saçta kullanınız.

Not: Gerektiğinden daha uzun süre kullanılması halinde saçta zarar verebilir.

Saç şekillendirme

Bu dalga maşası, orta ile uzun saçlarda dalga yaratmak için tasarlanmıştır.

Aşağıda belirtilenleri uygulayın:

- Saçı tarayın ve 2 ila 3 cm genişliğinde eşit ve düz tutamlara ayırın.
- Bitişik tutamlar arasında hafif mesafe bıraktığınızdan emi olun.
- Üstteki tutamları tokayla başın tepesine tutturun; şekillendirmeye altlardaki tutamlardan başlayın (Şek. 1).
- Saçın alttaki üçte birlik kısmını ısıtma elemanının içindeki boşluğa yerleştirin. Sarmanıza yardımcı olması için ısıtma elemanının daha uzun olan kolunu kullanın (Şek. 2).
- Aleti düz durumda tutun ve bir veya iki kez çevirerek tutamın ucunu yerine sabitleyin; saçlarınızın ucunu parmaklarınızla tutun (Şekil 3 ve 4).
- Isıtma elemanının çevirerek tutamı bunun çevresine uzunlamasına sarın (Şek. 4).
- Sardığınız tutamı yaklaşık altı saniye ısıtın (Şek. 5).
- Bukleyi yarım bir dönüşle açın ve aleti saçtan yanlamasına çekin. Bukleyi elinizle yerinde tutun veya bir tokayla sabitleyin (Şekil 6, 7 ve 8).
- Şeklin sabit hale gelmesi için bukleyi soğumaya bırakın.
- Tüm tutamları maşayla ısıtın; bu işlem bittiğinde saçta uzun dişli bir taracla veya parmaklarınıza şekil verin.

Önemli: Eğer saçlarınız uzunsa, ısıtma elemanlarının tüm yüzeyini kullanın. Bu, ısıyı saça eşit yayar ve şekillendirmeden daha iyi sonuçlar elde edilmesini sağlar.

İpucu: Saç tutamı dalga maşasında ne kadar uzun süre sarılı kalırsa, o kadar dalgalı olur.

Daha ayrıntılı şekillendirme örnekleri için ekteki çizimlere bakın.

Bosch cihazlarıyla şekillendirme hakkında daha fazla bilgi için:
www.bosch-personalstyle.com

Düğme kilidi

Cihazı daha kolay kullanabilmek için ⊕ ve ⊖ düğmelerini kilitleyebilirsiniz. Eğer düğme kilidi kullanılırsa, kazara bir düğmeye basıp, ayarlanmış sıcaklığın değiştirilmesi gibi bir durum söz konusu olmaz.

- İsteddiğiniz sıcaklığa ayarlayın.
- ⊖ düğmesine basın ve üç saniye basılı tutun.
- Düğme kilidi aktifleştirilir ve ekranda  simgesi belirir.
- Düğme kilidini devreden çıkarmak için yine ⊖ düğmesine basın ve üç saniye basılı tutun; düğme kilidi simgesi kaybolur.

Otomatik kapanma

Güvenlik amacıyla cihaz iki kademeli otomatik kapatma işleviyle donatılmıştır.

- Cihaz açıldıktan veya ısı seçici son kez ayarlandıktan yaklaşık 30 dakika sonra otomatik olarak bekleme moduna geçer. Ekranda sadece “OK” yazısı görülür.
- Cihaz, bekleme moduna geçtikten sonraki yaklaşık 15 dakika boyunca hiçbir düğmesine basılmazsa, tamamen kapanır. Ekran kararır.

Not: Cihazı bekleme modundayken tekrar açmak için anahtarına **1 on/off** veya ısı seçiciye **2** basın. Cihaz ısınır. Eğer cihaz tamamen kapanmışsa, tekrar açmak için anahtarını **1 on/off** kullanılmalıdır.

Temizlik ve bakım

⚠ Elektrik çarpma tehlikesi!

Temizlemeden önce cihazı soğumaya bırakın ve elektrik fişini çekin. Cihaz asla suyun içine daldırılmamalıdır. Buharlı temizleyici kullanılmamalıdır.

Cihazın gövdesi yalnızca nemli bir bezle silinerek kurutulmalıdır. Asitli veya aşındırıcı temizleme maddeleri kullanılmamalıdır.

Saklama

Cihazı saklamadan önce soğumaya bırakın ve elektrik fişini çekin.

Teknik Veriler

Elektrik Bağlantısı (Gerilim – Frekans)	220-240 V ~ 50/60 Hz
Isıtıcının Gücü	55 W

Elden çıkartılması



Ambalajı çevre dostu bir şekilde elden çıkarın. Bu ürün 2012/19/EU sayılı Atık Elektrikli ve Elektronik Ekipmanlar Direktifi'ne göre etiketlenmiştir. Ulusal yönetmelik (Türkiye Resmi Gazetesi No:28300 Tarih: 22.05.2012) Avrupa genelinde geçerli olan, ürünlerin geri toplanması ve geri dönüştürülmesi ile ilgili yapıyı belirtir. Lütfen cihazı aldığınız mağazadan güncel imha etme yolları hakkında bilgi alın.

Garanti

Bu cihaz için, yurt dışındaki temsilciliklerimizden vermiş olduğu garanti şartları geçerlidir. Bu hususta daha detaylı bilgi almak için, cihazı satın aldığınız satıcıya baş vurunuz. Garanti süresi içerisinde bu garantiden yararlanabilmek için, cihazı satın aldığınızı gösteren fişi veya faturayı göstermeniz şarttır.

Değişiklik hakları mahfuzdur.

Makinenizi daha verimli kullanabilmeniz için:

- Bu cihazlar ev tipi kullanıma uygundur, endüstriyel (sanayi tipi) kullanıma uygun değildir.
- Cihazı sadece tip levhasındaki bilgilere uygun bir şekilde elektrik prizine bağlayıp çalıştırınız.
- Cihazınızı kullanmayacaksanız, düğmesinden kapatıp kaldırınız.



**Bosch Çağrı
Merkezi**

444 6 333
7/24 hizmetinizde



BOSCH

(Sabit telefonlardan veya cep telefonlarından alan kodu çevirmeden)

Sabit telefonlardan yapılan aramalarda kullanmakta olduğunuz tarife üzerinden, cep telefonu ile yapılan aramalarda ise kayıtlı olduğunuz GSM operatörünün tarifesi üzerinden ücretlendirme yapılmaktadır.

Yazılı başvurular için adresimiz

BŞH Ev Aletleri Sanayi ve Ticaret AŞ

Fatih Sultan Mehmet Mah. Balkan Cad. No: 51 Ümraniye 34771 - İstanbul

Bosch'u tercih ettiğiniz için teşekkür eder, ürününüzü iyi günlerde kullanmanızı dileriz.

KÜÇÜK EV ALETLERİ GARANTİ BELGESİ



- Cihazınız; kullanma kılavuzunda gösterildiği şekilde kullanılması ve yetkili kıldığımız teknik servis elemanları dışındaki şahıslar tarafından bakım, onarım veya başka bir nedenle müdahale edilmemiş olması şartıyla bütün parçaları dahil olmak üzere tamamen malzeme, işçilik ve üretim hatalarına karşı **2 (İKİ) YIL SÜRE İLE GARANTİ EDİLMİŞTİR.**
- Bu garanti belgesinde yer alan şartlar, Türkiye'de satılan ürünler için geçerlidir.
- Arızaların giderilmesi konusunda uygulanacak teknik yöntemlerin tespiti ile değiştirilecek parçaların saptanması tamamen firmamıza aittir.
- Malin tesliminden sonraki yükleme, boşaltma ve sevkiyat anında meydana gelecek arızalar garanti kapsamı dışındadır.
- Kullanma hatalarından meydana gelen hasar, arıza ve bilgilendirme hizmetleri garanti kapsamı dışındadır.
- Voltaj düşüklüğü veya fazlalığı, hatalı elektrik tesisatı, ürün etiketinde yazılı voltajdan farklı voltajda kullanma nedenlerinden meydana gelen hasar ve arızalar garanti kapsamı dışındadır.
- Doğal afetler (Deprem- Sel başkını v.b.) yangın ve yıldırım düşmesinden meydana gelecek arızalar ve hasarlar garanti kapsamı dışındadır.
- Belge üzerine tahrifat yapıldığı, cihazın üzerindeki orijinal seri numarası kaldırıldığı veya tahrifat yapıldığı takdirde garanti geçersizdir.

GARANTİ ŞARTLARI

1. Garanti süresi, malin teslim tarihinden itibaren başlar ve 2 yıldır.
2. Malin bütün parçaları dahil olmak üzere tamamı garantisizdir.
3. Malin ayıplı olduğunun anlaşılması durumunda tüketicisi, 6502 sayılı Tüketicinin Korunması Hakkında Kanunun 11 inci maddesinde yer alan;

a- Sözleşmeden önce,

b- Satış bedelinden indirim isteme,

c- Ücretsiz onarılmasını isteme,

d- Satılmanın ayıpsız bir misli ile değiştirilmesini isteme,

haklarından birini kullanabilir.

4. Tüketicinin bu haklarından ücretsiz onarım hakkını seçmesi durumunda satıcı; işçilik masrafı, değiştirilen parça bedeli ya da başka herhangi bir ad altında hiçbir ücret talep etmeksizin malin onarımını yapmak veya yaptırmakla yükümlüdür. Tüketicisi ücretsiz onarım hakkını üretici veya ithalatçıya karşı da kullanabilir. Satıcı, üretici ve ithalatçı tüketicinin bu hakkını kullanmasından müteselsilen sorumludur.
5. Tüketicinin, ücretsiz onarım hakkını kullanması halinde malın;
 - Garanti süresi içinde tekrar arızalanması,
 - Tamiri için gereken azami sürenin aşılması,
 - Tamirinin mümkün olmadığı, yetkili servis istasyonu, satıcı, üretici veya ithalatçı tarafından bir raporla belirlenmesi durumlarında;tüketicisi malin bedel iadesini, ayıp oranında bedel indirimi veya imkanı varsa malın ayıpsız misli ile değiştirilmesini satıcıdan talep edebilir. Satıcı, tüketicinin talebini reddedemez. Bu talebin yerine getirilmemesi durumunda satıcı, üretici ve ithalatçı müteselsilen sorumludur.
6. Malin tamir süresi 20 iş gününü geçemez. Bu süre, garanti süresi içerisinde mala ilişkin arızanın Yetkili Servis İstasyonuna veya satıcıya bildirim tarihi, garanti süresi dışında ise malın Yetkili Servis İstasyonuna teslim tarihinden itibaren başlar. Malin arızasının 10 iş günü içerisinde giderilememesi halinde, üretici veya ithalatçı; malın tamiri tamamlandıncaya kadar benzer özelliklere sahip başka bir mal tüketicinin kullanımına tahsis etmek zorundadır. Malın garanti süresi içerisinde arızalanması durumunda, tamirde geçen süre garanti süresine eklenir.
7. Malin kullanım kılavuzunda yer alan hususlara aykırı kullanılması ve kaynaklanan arızalar garanti kapsamı dışındadır.
8. Tüketicisi, garantiden doğan haklarının kullanılmasını ilgili olarak çıkarabilecek uyuşmazlıklarda yerleşim yerinin bulunduğu veya tüketici işleminin yapıldığı yerdeki Tüketicisi Hakem Heyetine veya Tüketicisi Mahkemesine başvurabilir.
9. Satıcı tarafından bu Garanti Belgesinin verilmesi durumunda, tüketici Gümrük ve Ticaret Bakanlığı Tüketicinin Korunması ve Piyasa Gözetimi Genel Müdürlüğüne başvurabilir.

Marka

Ürün İsmi

Bosch	Kahve Makinası
Bosch	Dilim Kesici
Bosch	EkmeK Kızartma Mak.
Bosch	Su Isıtıcı (Kettle)
Bosch	Mikser
Bosch	Mutfak Robotu
Bosch	Kahve Değirmeni
Bosch	Tost Makinası
Bosch	Kıyma Makinası
Bosch	Saç Kurutma Mak.
Bosch	Baskül
Bosch	Şarjlı El Süpürgesi
Bosch	Ütü
Bosch	Blender
Bosch	Saç Şekillendirme cihazı
Bosch	Meyva Sıkacağı
Bosch	Meyva ve Sebze Sıkacağı
Bosch	Masaj Aletleri

Bu ürün Bosch için BŞH Ev Aletleri San. ve Tic. A.Ş. tarafından imal/ithal edilmektedir.

BŞH EV ALETLERİ SAN. VE TİC. A.Ş.

Fatih Sultan Mehmet Mah. Balkan Cad. No: 51 Ümraniye 34771 - İstanbul

Tel.: (0216) 528 90 00 Faks: (0216) 528 91 88

Değerli Müşterimiz

Bosch Çağrı Merkezi 444 6 333 no.lu telefon numarası ile, 7 gün 24 saat hizmet vermektedir. Doğrudan bu numarayı çevirerek satış öncesi ve satış sonrası hizmetlerimizden faydalanabilirsiniz.

Bosch Çağrı Merkezimize ayrıca www.bosch-home.com/tr adresindeki Müşteri Hizmetleri bölümünde bulunan Müşteri Hizmetleri Formunu doldurarak ya da 0216 528 91 88 no.lu telefona faks çekerek de ulaşabilirsiniz.

Yetkili Servis listemize aşağıda yazılı internet adreslerinden veya çağrı merkezi numaramızdan ulaşabilirsiniz.

www.bosch-home.com/tr

www.bosch-yetkiliservisi.com

Aşağıda yer alan konularda yardımcı olmanızı rica ederiz.

1. Cihazınızı kullanma kılavuzunda belirtilen hususlara göre kullanmaya özen gösteriniz.
2. Ürününüzle ilgili hizmet talebiniz olduğunda yukarıda yazılı telefonlardan Çağrı Merkezimizi arayınız.
3. Hizmet için gelen teknisyene "BOSCH YETKİLİ SERVİS" kimlik kartını sorunuz. Bu kimlik kartı, 18 yaşından küçük elemanlara verilmemektedir.
4. Yetkili servisimiz, cihazınızda yapılan herhangi bir işlemden sonra size servis fişini düzenleyip vermek zorundadır. Bu servis fişini mutlaka isteyiniz ve kesinlikle saklayınız.



DİKKAT

Garanti süresinin anlaşmazlık durumunda fatura tarihi esas alınacağından bu belge ile birlikte faturanın veya okunaklı fotokopisinin saklanması gereklidir.

ÜRETİCİ VEYA İTHALATÇI FİRMANIN SATICI FİRMANIN

Ünvanı : BSH Ev Aletleri Sanayi ve Ticaret A.Ş. Ünvanı :

Adresi : FSM Mh. Balkan Cd. No.51, Adresi :

Ümraniye 34771 İstanbul Telefonu :

Telefonu : 0216 528 90 00 Pbx Faks :

Faks : 0216 528 91 88 E-posta :

E-posta : boschcagrimerkezi@bshg.com Fatura Tarih ve sayısı :

Yetkilinin imzası :  Teslim Tarihi ve yeri :

Yetkilinin imzası :

Firmanın Kaşesi:

BSH Ev Aletleri Sanayi ve Ticaret A.Ş.

Firmanın Kaşesi :

MALIN

Cinsi : KÜÇÜK EV ALETLERİ

Markası : BOSCH

Modeli :

Garanti Süresi : 2 YIL

Azami tamir süresi : 20 İŞ GÜNÜ

Bandrol ve Seri No. :

Zasady bezpieczeństwa

Należy dokładnie przeczytać instrukcję obsługi, przestrzegać jej i zachować ją! Przekazując urządzenie innej osobie należy dołączyć niniejszą instrukcję. To urządzenie jest przeznaczone do użytku domowego, w warunkach zbliżonych do domowych, lub do zastosowań niekomercyjnych. Warunki zbliżone do domowych obejmują na przykład zastosowanie w pomieszczeniach socjalnych dla pracowników w sklepach, biurach, gospodarstwach rolnych i innych małych firmach. Urządzenie może być także używane przez gości w pensjonatach, małych hotelach i podobnych obiektach mieszkalnych.

⚠ Niebezpieczeństwo porażenia prądem i pożaru!

Urządzenia wolno używać tylko w pomieszczeniach, w temperaturze pokojowej i na wysokości nie większej niż 2000 m n.p.m.

Urządzenie należy zawsze podłączać do sieci elektrycznej i stosować zgodnie z danymi na tabliczce znamionowej.

Dzieci poniżej 8 lat nie mogą obsługiwać urządzenia. Dzieciom powyżej 8 lat oraz osobom o zredukowanych zdolnościach fizycznych, sensorycznych i umysłowych lub nieposiadającym odpowiedniego doświadczenia i/lub wiedzy wolno używać urządzenia tylko pod warunkiem, że znajdują się pod opieką innych osób lub zostały poinstruowane w zakresie bezpiecznej obsługi urządzenia i rozumieją zagrożenia z niej wynikające. Dzieciom nie wolno bawić się urządzeniem. Dzieciom bez nadzoru nie wolno przeprowadzać czyszczenia ani konserwacji.

Użytkować tylko wtedy, gdy przewód zasilania oraz urządzenie są sprawne. Po każdym użyciu lub w przypadku usterki należy odłączyć urządzenie od sieci.

Ze względów bezpieczeństwa wszelkie naprawy urządzenia, takie jak np. wymiana uszkodzonego kabla sieciowego, może przeprowadzać wyłącznie nasz serwis.

Kabla sieciowego nie wolno

- dotykać gorącymi elementami,
- prowadzić po ostrych krawędziach,
- stosować jako uchwytu do przenoszenia urządzenia,
- nawinać dokładnie i mocno.

Przed rozpoczęciem czyszczenia należy odłączyć urządzenie od sieci. Odłączając wtyczkę od gniazda sieciowego nie ciągnąć za kabel. Nigdy nie zanurzać urządzenia w wodzie. Nie stosować urządzeń do czyszczenia parą.

Element grzejny jest bardzo gorący. Urządzenie należy trzymać tylko za uchwyt. Stosować wyłącznie na suchych włosach. Nie wolno stosować na sztucznych włosach. Urządzenie należy umieszczać wyłącznie na powierzchniach odpornych na działanie wysokiej temperatury.



Nie stosować w pobliżu wanien, umywalk lub innych zbiorników napełnionych wodą.

⚠ Zagrożenie życia!

Trzymać urządzenie z dala od wody. Niebezpieczeństwo istnieje również przy wyłączonym urządzeniu, dlatego po każdym użyciu oraz podczas każdej przerwy w użyciu należy odłączyć urządzenie od sieci. Dodatkową ochronę stanowi montaż ochronnego wyłącznika prądowego do 30 mA w domowej instalacji elektrycznej. W tym celu należy zasięgnąć porady elektryka.

⚠ Ryzyko uduszenia!

Nie wolno pozwalać dzieciom bawić się opakowaniem.

⚠ Niebezpieczeństwo poparzenia!

Unikać wszelkiego kontaktu ze skórą.

Gratulujemy zakupu urządzenia firmy Bosch. To wysokiej jakości urządzenie zapewni Państwu zadowolenie z jego użytkowania.

Części i elementy obsługi

- 1 Przełącznik **on/off**
- 2 Przyciski regulacji temperatury ⊕ / ⊖
(min. 120°C - maks. 200°C)
- 3 Wyświetlacz
- 4 Uchwyt
- 5 Element grzejny
- 6 Dziubek pomocniczy
- 7 Zacisk kabla
- 8 Pokrowiec
(odporny na wysoką temperaturę)

Obsługa

- Podłączyć urządzenie do zasilania i położyć je na odpornej na wysoką temperaturę powierzchni.
- Aby włączyć urządzenie, naciśnij i przytrzymaj włącznik **1** przez ok. 2 sekundy. Ustawiona domyślnie temperatura „**140°**” (w stopniach Celsjusza) zamiga na wyświetlaczu **3**.
- Za pomocą przycisków regulacji **2** można ustawić wybraną temperaturę z zakresu od 120°C do 200°C w odstępach co 10.
 - do 140°C — cienkie, proste włosy
 - ok. 180°C — normalne, falowane włosy
 - od 180°C — mocne, kręcone włosy.

Wskazówka: W przypadku stosowania na osłabione włosy należy obniżyć temperaturę (właściwa temperatura to ok. 140°C) w celu ich ochrony.

- Urządzenie ulega nagrzananiu. Po osiągnięciu żądanej temperatury na wyświetlaczu pojawi się napis „**OK**”, a wyświetlana temperatura przestanie migać.

Uwaga: Aby wyłączyć urządzenie, naciśnij i przytrzymaj włącznik **on/off 1** przez ok. 2 sekundy.

Zastosowanie

⚠ Niebezpieczeństwo wystąpienia poparzeń!

Nie wolno nigdy dopuszczać do kontaktu urządzenia ze skórą (np. głowy lub uszu).

- Urządzenie stosować tylko na suchych włosach.

Uwaga: Zbyt częste zabiegi przy pomocy urządzenia mogą doprowadzić do uszkodzenia włosów.

Stylizacja włosów

Lokówka pozwala układać loki na włosach średnich lub długich.

W tym celu należy:

- Uczesać włosy, dzieląc je na równe, płaskie pasma o szerokości 2 – 3 cm.
- Sąsiadujące pasma muszą być od siebie nieco odsunięte.
- Wyższe pasma włosów należy przypiąć u góry głowy spinkami. Najpierw należy ułożyć pasma włosów znajdujące się niżej (Rys. 1).
- Pasma należy wsunąć w przerwę części grzejnej na wysokości 1/3 długości włosów od ich końcówek. Dziubek przy dłuższym ramieniu elementu grzejnego ułatwia włożenie włosów (Rys. 2).
- Trzymając urządzenie w poziomie i obracając je jeden lub dwa razy, zablokować ułożenie włosów, jednocześnie trzymając na początku końcówki włosów palcami (Rys. 3 i 4).
- Następnie obracając urządzenie należy zwinąć pasmo włosów wokół elementu grzejnego (Rys. 4).
- Nawinięte pasmo należy podgrzewać przez ok. 6 sekund (Rys. 5).
- Rozwinąć lok o pół obrotu i bokiem wysuń urządzenie. Przytrzymaj lok lub przymocuj go za pomocą spinki (Rys. 6, 7 i 8).
- Poczekaj chwilę aż włosy ostygną, aby kształt loku się zachował.

- Postępuj w ten sposób z wszystkimi pasmami włosów. Po zakończeniu włosy można stylizować grzebieniem o dużym rozstawieniu zębów lub palcami.

Ważne: W przypadku długich włosów, należy użyć całej powierzchni elementu grzejjego. W ten sposób ciepło jest równomiernie rozprowadzone po włosach i pozwala lepiej ułożyć fryzurę.

Wskazówka: Im dłużej pasma są nawinięte na lokówkę, tym większy będzie skręt włosów.

Szczegółowe wskazówki dotyczące stylizowania można znaleźć na załączonych ilustracjach.

Więcej informacji na temat układania włosów za pomocą urządzeń firmy Bosch można znaleźć na stronie www.bosch-personalstyle.com

Blokada przycisków

Aby ułatwić korzystanie z urządzenia, można zablokować przyciski ⊕ i ⊖. Po uruchomieniu blokady niezamierzone naciśnięcie przycisków nie spowoduje zmiany temperatury.

- Ustaw żądaną temperaturę.
- Naciśnij i przytrzymaj przez 3 sekundy wciśnięty przycisk ⊖.
- Po aktywacji blokady na wyświetlaczu pojawi się dodatkowo symbol 🔒.
- Aby wyłączyć blokadę, ponownie naciśnij i przytrzymaj przez 3 sekundy przycisk ⊖. Symbol na wyświetlaczu zgaśnie.

Automatyczne wyłączenie

W celach bezpieczeństwa urządzenie wyposażono w dwupoziomą funkcję automatycznego wyłączenia.

- Po około 30 minutach od włączenia lub ostatniego użycia przycisków regulacji temperatury urządzenie automatycznie przełącza się na tryb gotowości. Na wyświetlaczu pojawi się komunikat „OK”.
- Urządzenie wyłącza się automatycznie, jeżeli żaden przycisk nie zostanie naciśnięty w ciągu 15 minut od momentu przejścia do trybu gotowości. Wyświetlacz wyłączy się.

Uwaga: Aby z powrotem przełączyć urządzenie z trybu gotowości, naciśnij przełącznik **1 on/off** lub przycisk regulacji temperatury **2**. Urządzenie zacznie się nagrzewać. W przypadku całkowitego wyłączenia urządzenia należy użyć przełącznika **1 on/off**, aby je z powrotem włączyć.

Czyszczenie i konserwacja

⚠ Niebezpieczeństwo porażenia prądem!

Przed wyczyszczeniem poczekać, aż urządzenie wystygnie i odłączyć wtyczkę kabla od gniazda elektrycznego.

Nigdy nie zanurzać urządzenia w wodzie. Nie stosować urządzeń do czyszczenia parą.

Urządzenie przecierać tylko z zewnątrz wilgotną szmatką, a następnie osuszać. Nie stosować ostrych narzędzi ani mleczka do szorowania.

Przechowywanie

Przed schowaniem poczekać, aż urządzenie wystygnie i odłączyć wtyczkę kabla od gniazda elektrycznego.

Dane techniczne

Złącze elektryczne (napięcie – częstotliwość)	220-240 V ~ 50/60 Hz
Moc ogrzewania	55 W

Ekologiczna utylizacja



To urządzenie jest oznaczone zgodnie z Dyrektywą Europejską 2012/19/UE oraz polską Ustawą z dnia 29 lipca 2005 r. „O zużytych sprzęcie elektrycznym i elektronicznym” (Dz.U. z 2005 r. Nr 180, poz. 1495) symbolem przekreślonego kontenera na odpady. Takie oznakowanie informuje, że sprzęt ten, po okresie jego użytkowania nie może być umieszczany łącznie z innymi odpadami pochodzącymi z gospodarstwa domowego. Użytkownik jest zobowiązany do oddania go prowadzącym zbieranie zużytego sprzętu elektrycznego i elektronicznego. Prowadzący zbieranie, w tym lokalne punkty zbiórki, sklepy oraz gminne jednostka, tworzą odpowiedni system umożliwiający oddanie tego sprzętu. Właściwe postępowanie ze zużytym sprzętem elektrycznym i elektronicznym przyczynia się do uniknięcia szkodliwych dla zdrowia ludzi i środowiska naturalnego konsekwencji, wynikających z obecności składników niebezpiecznych oraz niewłaściwego składowania i przetwarzania takiego sprzętu.

Gwarancja

Dla urządzenia obowiązują warunki gwarancji wydanej przez nasze przedstawicielstwo handlowe w kraju zakupu. Dokładne informacje otrzymacie Państwo w każdej chwili w punkcie handlowym, w którym dokonano zakupu urządzenia. W celu skorzystania z usług gwarancyjnych konieczne jest przedłożenie dowodu kupna urządzenia. Warunki gwarancji regulowane są odpowiednimi przepisami Kodeksu cywilnego oraz Rozporządzeniem Rady Ministrów z dnia 30.05.1995 roku „W sprawie szczególnych warunków zawierania i wykonywania umów rzeczy ruchomych z udziałem konsumentów”.

Zmiany zastrzeżone.

Biztonsági előírások

Olvassa el figyelmesen a használati útmutatót, és eszerint cselekedjen. Az útmutatót őrizze meg! Ha a készüléket továbbadja, mellékelje hozzá ezt az útmutatót.

Ez a készülék háztartási, illetve háztartási jellegű, nem kereskedelmi jellegű használatra szolgál. Háztartási jellegű használat alatt például a boltok, irodák, mezőgazdasági és más kisipari üzemek személyzeti helyiségeiben való használatot, vagy panziókban, kisebb szállodákban és hasonló szálláshelyeken a vendégek általi használatot értjük.

⚠️ Áramütésveszély és tűzveszély!

A készüléket csak belső helyiségekben, szobahőmérsékleten, legfeljebb 2000 m tengerszint feletti magasságig használja.

A készüléket csak a típustábla adatainak megfelelően csatlakoztassa és üzemeltesse.

8 év alatti gyermekek nem használhatják a készüléket.

Ezt a készüléket 8 évesnél idősebb gyermekek és csökkent fizikai, érzékelő vagy szellemi képességgel, illetve hiányos tapasztalattal és/vagy tudással rendelkező személyek akkor használhatják, ha valaki felügyeli őket, vagy ha valaki megtanította őket a készülék helyes használatára, és megértették az abból eredő veszélyeket.

Gyermekek nem játszhatnak a készülékkel. A tisztítást és a használó általi karbantartást gyermekek felügyelet nélkül nem végezhetik el.

Csak akkor használja, ha a vezeték és a készülék nem sérült.

A csatlakozódugót minden használat után, vagy hiba jelentkezésekor is húzza ki a csatlakozóaljzatból.

A készüléken javításokat, pl. a megrongálódott villamos csatlakozó vezeték cseréjét, csak a Vevőszolgálatunk végezhet, az Ön biztonsága érdekében.

A vezetéket

- ne érintse hozzá forró tárgyakhoz,
- ne húzza végig éles széleken,
- ne használja hordozó fogantyúként;
- szorosan tekerje fel.

A tisztítás előtt a hálózati csatlakozódugót húzza ki.

A hálózati csatlakozódugót ne a kábelnél fogva húzza ki.

A készüléket soha ne merítse vízbe.

Ne használjon gőzölő tisztítókészüléket.

A fűtőlapok átforrósodnak. A készüléknek mindig a markolatát fogja meg.

Csak száraz hajon használja. Tilos műhajon használni.

A készüléket csak hőálló felületre helyezze le.



Vízzel teli kád, mosóteknő vagy egyéb edények közelében ne használja a készüléket.

⚠ Életveszély!

Ne hagyja, hogy a készülék vízzel érintkezzen.

Még akkor is életveszély áll fenn, ha kikapcsolta a készüléket, ezért használat után, vagy ha megszakítja a használatát, húzza ki a csatlakozódugóját.

Nagyobb védelmet jelent, ha a lakás elektromos rendszerébe 30 mA-ig védő hibaáram-védőkapcsolót szereltet be. Kérjen tanácsot villanyszerelőtől.

⚠ Fulladásveszély!

Ne engedje a gyermekeknek, hogy a csomagolóanyagokkal játszanak.

⚠ Megégetés veszélye!

Kerülje el, hogy a készülék érintkezésbe kerüljön a bőrével.

Köszönjük, hogy megvásárolta ezt a Bosch készüléket. Ez a minőségi termék sok örömet szerez majd Önnek.

A készülék részei és kezelőelemei

- 1 on/off be-ki kapcsoló
- 2 Hőfokválasztó (+) / (-)
(min. 120°C - max. 200°C)
- 3 Kijelző
- 4 Markolat
- 5 Fűtőlapok
- 6 Befűzéssegítő
- 7 Kábelkötegelő
- 8 Tárolótok (hőálló)

Kezelés

- Csatlakoztassa a készüléket az elektromos hálózathoz, és helyezze a hőálló tárolótokra.
- A bekapcsoláshoz tartsa nyomva az 1 kapcsolót kb. 2 másodpercig. A 3 kijelzőn megjelenik ez előre beállított „140”°C-os hőmérséklet.
- Ezután beállíthatja a kívánt hőmérsékletet a 2 hőfokválasztóval. 10 fokonként haladhat a 120–200°C-os tartományban:
 - 140°C-ig vékony szálú, egyenes haj esetén
 - kb. 180°C normál, hullámos haj esetén
 - 180°C felett erős szálú, göndör haj esetén

Tipp: A sérült haj védelmében alacsonyabb hőfokot használjon (az ideális hőmérséklet kb. 140°C).

- A készülék melegszik. A kívánt hőmérséklet elérése után az „OK” felirat jelenik meg a kijelzőn, és a hőmérsékletjelzés villogása megszűnik.

Infó: A kikapcsoláshoz tartsa nyomva az 1 on/off kapcsolót kb. 2 másodpercig.

Használat

⚠ Égési sérülés veszélye!

A készülék soha ne érjen a bőrhöz (fejbőrhöz vagy fülhöz).

- A készüléket csak száraz hajon használja.

Megjegyzés: A gyakori használat kárt tehet a hajban.

Hajformázás

A hajgöndörítő hosszú vagy közepes hosszúságú haj göndörítésére szolgál.

Az eljárás a következő:

- Fésülje ki a haját, és bontsa hasonló méretű, 2 – 3 cm vastag, sima tincsekre.
- Az egyes tincsek között legyen egy kevés hely.
- A felső tincseket hajcsatok segítségével rögzítse a feje tetején, és kezdje meg a formázást az alsó tincsekkel (1. ábra).
- Helyezze egy tincs alsó harmadát a fűtőlapok közti nyílásba. A befűzéshez a fűtőelemek hosszabb karját használja segítségül (2. ábra).
- Tartsa a készüléket vízszintes helyzetben, és egy vagy két fordulattal rögzítse benne a tincs végét; eközben erősen fogja a tincs végét (3. és 4. ábra).
- Tekerje fel a tincset a fűtőlapokra (4. ábra).
- Kb. 6 másodpercig hagyja melegedni a feltekert tincset (5. ábra).
- Félig tekerje le a tincset, és oldalirányban húzza ki a készüléket. A göndörített fűrtöt fogja meg, vagy azonnal rögzítse hajcsattal (6., 7. és 8. ábra).
- Hagyja a fűrtöt kihűlni, hogy stabilizálódjon az alakja.
- Végezze el ezt mindegyik tincessel, és végül igazítsa meg a haját nagyfogú fésűvel vagy az ujjával.

Fontos: Hosszú haj esetén a fűtőlapok teljes felületét használja. Így a hő egyenletesen oszlik el a hajban, optimális hajformázást biztosítva.

Tipp: Minél tovább marad a tincs feltekerve, annál göndörebb lesz.

További formázási példákat a mellékelt ábrákon láthat.

További információ a Bosch hajformázásról: www.bosch-personalstyle.com

Gombzár

A készülék könnyebb kezelése érdekében a ⊕ és ⊖ gombok lezárhatók. A gombok lezárása esetén a beállított hőmérséklet nem módosulhat a gombok véletlen megnyomása miatt.

- Állítsa be a kívánt hőmérsékletet.
- Tartsa nyomva 3 másodpercig a ⊖ gombot.
- Bekapcsol a gombzár, és a kijelzőn  szimbólum jelenik meg.
- A gombzár kikapcsolásához újból tartsa nyomva 3 másodpercig a ⊖ gombot, és a zárszimbólum eltűnik.

Automatikus kikapcsolás

A készülék biztonsági okokból kétfokozatú automatikus kikapcsolás funkcióval rendelkezik.

- A készülék a bekapcsolása vagy a hőmérséklet-választó utolsó módosítása után kb. 30 perccel automatikusan készenléti üzemmódba lép. A kijelzőn csak a „OK” felirat látható.
- Ha a készenléti üzemmódba lépés után kb. 15 percig semmilyen gombot nem nyomnak meg, akkor a készülék teljesen kikapcsol, a kijelző elsötétül.

Megjegyzés: A készenléti üzemmódból való visszatéréshez nyomja meg az **1 on/off** kapcsoló gombot vagy a **2** hőfokválasztót.

Ha a készülék teljesen kikapcsol, csak az **1 on/off** kapcsoló gombbal kapcsolható be újra.

Tisztítás és ápolás

⚠️ Áramütés veszélye!

Tisztítás előtt hagyja lehűlni a készüléket, és húzza ki a hálózati csatlakozódugót.

A készüléket sohase merítse vízbe.

Gőzölő tisztítókészüléket ne használjon.

A készülék külsejét csak nedves ruhával törölje le és utána szárítsa meg. Ne használjon éles vagy súroló tisztítószer.

Tárolás

A készüléket hagyja lehűlni, mielőtt elrakná, és húzza ki a hálózati csatlakozódugót.

Műszaki adatok

Elektromos csatlakozás (feszültség – frekvencia)	220-240 V ~ 50/60 Hz
Melegítési teljesítmény	55 W

Ártalmatlanítás



A csomagolást környezetbarát módon ártalmatlanítsa. Ez a készülék az elhasznált villamossági és elektronikai készülékekről szóló 2012/19/EU irányelvnek megfelelő jelölést kapott. Ez az irányelv a már nem használt készülékek visszavételének és hasznosításának EU-szerte érvényes kereteit határozza meg. A jelenleg használatos ártalmatlanítási módokról érdeklődjön a szakkereskedésben.

Garanciális feltételek

A garanciális feltételeket a 151/2003. (IX.22.) számú kormányrendelet szabályozza. 3 munkanapon belüli meghibásodás esetén a készüléket a kereskedő kicseréli. Ezután vevőszolgálatunk gondoskodik a lehető legrövidebb időn belüli javításról. A garanciális szolgáltatásokat a vásárlásnál kapott, szabályosan kitöltött garanciajeggyel lehet igénybevenni, amely minden egyéb garanciális feltételt is részletesen ismertet. Minőségtanúsítás: A 2/1984. (111.10) BkM-IpM számú rendelete alapján, mint forgalmazó tanúsítjuk, hogy a készülék a vásárlási tájékoztatóban közölt adatoknak megfelel.

A változtatások jogát fenntartjuk.

Інструкції з техніки безпеки

Інструкцію з експлуатації треба уважно прочитати, діяти відносно до вказівок, що містяться в ній, і добре зберігати! Передаючи цей прилад іншій людині, дайте їй цю інструкцію. Цей прилад призначений для некомерційного використання в домашніх умовах або в умовах, подібних до домашніх. Під подібними до домашніх умовами слід розуміти, наприклад, використання у приміщеннях для співробітників в магазинах, офісах, на сільськогосподарських та інших промислових підприємствах, а також використання гостями в пансіонах, невеликих готелях та подібних місцях тимчасового проживання.

⚠ Небезпека враження електричним струмом і пожежі!

Використовуйте прилад лише всередині приміщень при кімнатній температурі на висоті не вище 2000 м над рівнем моря. Прилад дозволяється вмикати у розетку і експлуатувати лише відповідно до даних, зазначених на заводській табличці.

Дітям віком до 8 років забороняється користуватися приладом.

Цим приладом дозволяється користуватися дітям віком понад 8 років і особам з обмеженими психічними, чуттєвими або розумовими здатностями або недостатнім досвідом та/або недостатніми знаннями, якщо вони роблять це під наглядом або пройшли відповідний інструктаж стосовно безпечного використання приладу та зрозуміли небезпеку, пов'язану з приладом. Дітям забороняється гратися з приладом. Дітям, які не перебувають під наглядом, не дозволяється здійснювати очищення та роботи з технічного обслуговування приладу. Приладом дозволяється користуватися лише за умови відсутності пошкоджень шнура і самого приладу.

Після користування або при несправностях витягуйте штепсель з розетки. Щоб уникнути небезпек, ремонтувати прилад, напр., міняти пошкоджений шнур, дозволяється лише в нашій сервісній майстерні.

Шнур

- не повинен торкатися гарячих предметів,
- не можна тягнути через гострі краї,
- не можна використовувати для перенесення приладу,
- повністю розмотайте кабель.

Перед очищенням приладу слід штепсель з розетки. Виймайте штепсельну вилку із розетки, тримаючи її за корпус – не тягніть за шнур. Ніколи не занурюйте пристрій у воду. Ніколи не використовуйте паровий очищувач.

Нагрівальний елемент нагрівається. Тримайте прилад тільки за рукоятку. Використовуйте прилад лише на сухому волоссі, ні в якому разі не використовуйте його на штучному волоссі. Ставте прилад лише на термостійкі поверхні.



Не користуйтеся приладом поблизу ванни, раковини чи інших ємностей, в яких міститься вода.

⚠ Небезпека для життя!

Не допускайте контакту приладу з водою. Прилад становить загрозу навіть з вимкненим живленням; вимикайте прилад з розетки після кожного використання та в разі перерви в роботі. Для додаткової безпеки рекомендується встановити в електромережі пристрій захисного вимикання, номінальний залишковий струм якого не перевищує 30 мА. Проконсультуйтеся з електриком.

⚠ Небезпека ядухи!

Не дозволяйте дітям гратися з пакувальними матеріалами.

⚠ Небезпека опіків!

Уникайте контактів приладу зі шкірою.

Щиро дякуємо Вам за те, що Ви обрали прилад компанії Bosch. Ви придбали високоякісний товар, яким Ви завжди будете задоволені.

Частини і елементи управління

- 1 Перемикач увімк./вимк. **on/off**
- 2 Перемикач температур \oplus / \ominus (мін. 120°C - макс. 200°C)
- 3 Дисплей
- 4 Рукоятка
- 5 Нагрівальний елемент
- 6 Затискач
- 7 Ремінець кабелю
- 8 Чохол для зберігання (термостійкий)

Експлуатація

- Увімкніть прилад і поставте його на термостійкий чохол для зберігання.
- Щоб увімкнути прилад, натисніть і потримайте перемикач живлення **1** приблизно дві секунди. На дисплеї **3** заблимає індикатор заданої температури «**140**» (градусів Цельсія).
- Тепер можна встановити потрібну температуру від 120°C до 200°C з інтервалом 10 градусів за допомогою перемикача температур **2**:
 - до 140°C для тонкого прямого волосся
 - прибл. 180°C для нормального хвилястого волосся
 - від 180°C для жорсткого кучерявого волосся.

Порада: якщо волосся пошкоджене, то, щоб захистити його, потрібно зменшити температуру (ідеальна температура становить близько 140°C).

- Прилад почне нагріватися. Коли прилад нагріється до вибраної температури, на дисплеї відобразиться «**OK**», а індикатор температури перестане блимати.

Примітка: Щоб вимкнути прилад, натисніть і потримайте перемикач живлення увімк./вимк. **on/off 1** приблизно дві секунди.

Як користуватися

⚠ Існує ризик отримання опіків!

Ніколи не допускайте контакту приладу зі шкірою (голови або вух).

- Волосся має обов'язково бути сухим.

Примітка: Не користуйтеся приладом занадто часто, бо це може призвести до пошкодження волосся.

Укладання волосся

Ця плойка призначена для завивки довгого волосся та волосся середньої довжини.

Виконайте такі дії:

- Розчешіть волосся та розділіть його на однакові тонкі пасма шириною приблизно 2 – 3 см.
- Обов'язково трохи розведіть суміжні пасма в різні боки.
- Прикріпіть шпильками для волосся верхні пасма до маківки. Почніть процедуру завивки з нижніх пасом (рис. 1).
- Вставте пасмо волосся в щілину в нижній частині нагрівального елемента. Використовуйте довшу частину нагрівального елемента як затискач (рис. 2).
- Тримайте прилад горизонтально та зафіксуйте кінчик пасма, обернувши його один або два рази; пальцями тримайте кінчики волосся (рис. 3 та 4).
- Накрутіть пасмо на нагрівальний елемент, обертаючи його (рис. 4).
- Нагрівайте накручене пасмо протягом приблизно шести секунд (рис. 5).
- Розкрутіть локон, обернувши прилад на півоберта, і вийміть із нього прилад, потягнувши вбік. Тримайте локон скрученим або зафіксуйте його шпилькою для волосся (рис. 6, 7 і 8).
- Якщо локон охолоне в такому положенні, його форма зафіксується.

- Виконайте процедуру з усіма пасмами, а потім укладіть волосся пальцями або гребінцем із великими зубцями.

Увага! Якщо у вас довге волосся, використовуйте всю поверхню нагрівального елемента. Тоді тепло рівномірно розподілиться по волоссю, забезпечивши кращий результат укладки.

Порада: Чим довше пасмо утримується накрученим на плойку, тим більш хвилястим стає.

Докладніші приклади укладання волосся див. на малюнках, що додаються.

Для отримання додаткової інформації з укладання волосся за допомогою приладів Bosch відвідайте веб-сайт www.bosch-home.com.ua

Блокування кнопок

Для спрощення роботи з приладом можна блокувати кнопки ⊕ та ⊖. Під час використання блокування ви не поміняєте температуру під час випадкового натискання кнопок.

- Встановіть необхідну температуру
- Натисніть кнопку ⊖ та тримайте три секунди.
- Увімкнеться блокування кнопок і на дисплеї відобразиться символ .
- Для вимкнення блокування кнопок знову натисніть кнопку ⊖ та тримайте три секунди; символ блокування кнопок зникне.

Автоматичне вимикання

З міркувань безпеки цей прилад обладнаний двохетапною функцією автоматичного вимикання.

- Прилад автоматично переходить в режим очікування приблизно через 30 хвилин після ввімкнення або після того, як перемикач температур налаштовувався востаннє. На дисплеї горить тільки індикатор «ОК».
- Прилад повністю вимикається, якщо після переходу приладу в режим очікування протягом приблизно 15 хвилин не натискається жодна кнопка. Дисплей погасне.

Примітка: Щоб увімкнути прилад, який знаходиться в режимі очікування, натисніть вимикач **1 on/off** або перемикач температур **2**. Прилад почне нагріватися. Якщо прилад вимкнувся повністю, та щоб знову увімкнути його, використовуйте вимикач **1 on/off**.

Догляд та очищення

⚠ Небезпека ураження електричним струмом!

Перед очищенням приладу дайте приладу охолонути і витягніть штепсель із розетки. Ніколи не занурюйте пристрій у воду. Не використовуйте паросепаратор.

Протріть зовнішню сторону приладу спочатку вологою, а потім чистою сухою тканиною. Не використовуйте сильнодіючі та абразивні миючі засоби.

Зберігання

Перед зберіганням приладу дайте приладу охолонути і витягніть штепсель із розетки.

Технічні дані

Підключення до живлення (напруга – частота)	220-240 В ~ 50/60 Гц
Потужність нагрівача	55 Вт

Утилізація



Цей прилад маркіровано згідно положень європейської Директиви 2012/19/EU стосовно електронних та електроприладів, що були у використанні (waste electrical and electronic equipment – WEEE). Директивою визначаються можливості, які є дійсними у межах Європейського союзу, щодо прийняття назад та утилізації бувших у використанні приладів. Про актуальні можливості для видалення можна дізнатися в спеціалізованому магазині.

Умови гарантії

Стосовно цього приладу діють умови гарантії, щоб були опубліковані нашим компетентним представництвом в країні, в якій Ви придбали прилад. Ви можете в будь-який час одержати умови гарантії у спеціалізованому магазині, в якому Ви придбали прилад, або безпосередньо в нашому представництві у Вас в країні. Умови гарантії для Німеччини та адреси Ви знайдете на останніх чотирьох сторінках цієї брошури. Крім того, умови гарантії розміщені також і в Інтернеті за зазначеною адресою. Для користування гарантійними послугами необхідно в будь-якому випадку показати квитанцію про оплату.

Можливі зміни.

Указания по безопасности

Внимательно прочтите инструкцию по эксплуатации, соблюдайте ее указания и тщательно храните ее!

Передавая прибор другому человеку, дайте ему эту инструкцию.

Данный прибор предназначен для домашнего использования, или для использования в некоммерческой, бытовой среде.

⚠ Опасность поражения током и возгорания!

Используйте прибор только внутри помещений при комнатной температуре на высоте не выше 2000 м над уровнем моря. При подключении прибора и его эксплуатации соблюдайте данные, приведенные на заводской табличке.

Детям в возрасте до 8 лет нельзя пользоваться прибором.

Этот прибор могут использовать дети старше 8 лет и лица с ограниченными физическими, сенсорными или умственными способностями или не имеющими достаточного опыта или знаний, если они находятся под присмотром или прошли соответствующий инструктаж относительно безопасного пользования прибором и уяснили для себя, какую опасность несет в себе прибор. Детям нельзя играть с прибором.

Техническое обслуживание или чистку прибора не разрешается проводить детям без присмотра взрослых.

Пользоваться прибором допускается только при отсутствии повреждений кабеля и прибора.

После каждого использования прибора или в случае его неисправности вынимайте вилку из розетки.

Ремонт прибора (напр., замену поврежденного сетевого кабеля) разрешается производить из соображений безопасности только нашей сервисной службе.

Электрический кабель не должен

- соприкасаться с горячими предметами;
- протягиваться через острые кромки;
- использоваться в качестве ручки для ношения прибора;
- быть намотан туго.

Перед чисткой выньте вилку сетевого провода из розетки. Не вытягивайте штепсельную вилку из розетки, взявшись за кабель. Ни в коем случае не погружайте прибор в воду. Не используйте паровые очистители.

Нагревательный элемент сильно нагревается. Держите прибор только за ручку. Волосы должны быть сухими. Прибор не предназначен для искусственных волос. Ставьте прибор только на термостойкие поверхности.



Не пользуйтесь прибором рядом с водой, налитой в ванну, раковину или иные емкости.

⚠ Опасность для жизни!

Ни в коем случае не допускайте контакта прибора с водой. Опасность сохраняется, даже если прибор выключен, поэтому после пользования прибором и в случае перерывов при пользовании им необходимо вынимать вилку из розетки. Дополнительную защиту обеспечивает встраивание автомата защитного отключения до 30 мА в электропроводку здания. Посоветуйтесь со специалистом-электромонтажником.

⚠ Опасность удушения!

Не разрешайте детям играть с упаковочным материалом.

⚠ Опасность ожогов!

Избегайте любых контактов с кожей.

Поздравляем с приобретением данного прибора компании **Bosch**. Вы приобрели высококачественное изделие, которое доставит Вам массу удовольствия.

Детали и элементы управления

- 1 Переключатель вкл./выкл. **on/off**
- 2 Регулятор температуры \oplus / \ominus
(мин. 120°C - макс. 200°C)
- 3 Дисплей
- 4 Ручка
- 5 Нагревательный элемент
- 6 Фиксатор
- 7 Ремешок кабеля
- 8 Сумка для хранения (термостойкая)

Ввод в эксплуатацию

- Подключите прибор к электрической розетке и поставьте его на термостойкую сумку для хранения.
- Для включения прибора нажмите и удерживайте переключатель питания **1** приблизительно две секунды. На дисплее **3** замигает предварительно установленное значение температуры нагрева «**140**» (градусов Цельсия).
- Теперь можно установить нужную температуру (от 120°C до 200°C) при помощи регулятора температуры **2** шагами по 10 градусов:
 - до 140°C для тонких и прямых волос
 - около 180°C для нормальных и волнистых волос
 - от 180°C для жестких и вьющихся волос.

Совет: если волосы повреждены, то, чтобы защитить их, уменьшите температуру (идеальная температура составляет около 140°C).

- Прибор начнет нагреваться. Когда прибор нагреется до выбранной температуры, на дисплее отобразится надпись «**ОК**», а индикатор температуры перестанет мигать.

Примечание: Для выключения прибора нажмите и подержите переключатель питания вкл./выкл. **on/off 1** приблизительно две секунды.

Как пользоваться прибором

⚠ Существует риск ожогов!

Никогда не допускайте контакта прибора с кожей (головы или ушей).

- Волосы должны быть обязательно сухими.

Примечание: Слишком частое использование прибора может привести к повреждению волос.

Укладка волос

Эти щипцы предназначены для завивки длинных волос и волос средней длины. Выполните следующие действия:

- Расчешите волосы и разделите их на одинаковые тонкие пряди шириной около 2 – 3 см.
- Обязательно слегка разведите в стороны смежные пряди.
- Прикрепите заколками верхние пряди к макушке и начинайте процедуру завивки с нижних прядей (рис. 1).
- Вставьте нижнюю треть пряди волос в щель нагревательного элемента. Используйте более длинную часть нагревательного элемента как фиксатор (рис. 2).
- Держите прибор горизонтально и зафиксируйте кончик пряди, повернув его на один или два оборота; пальцами удерживайте кончики волос (рис. 3 и 4).

- Накрутите прядь на нагревательный элемент, вращая его (рис. 4).
- Нагревайте накрученную прядь приблизительно шесть секунд (рис. 5).
- Раскрутите локон, слегка вращая щипцы назад, и вытяните их, потянув в сторону. Держите локон закрученным или зафиксируйте его заколкой (рис. 6, 7 и 8).
- Если локон остынет в таком положении, его форма зафиксируется.
- Повторите процедуру для всех прядей, а затем уложите волосы пальцами или гребнем с большими зубьями.

Внимание! Если у Вас длинные волосы, используйте всю поверхность нагревательного элемента. Тогда тепло равномерно распределится по волосам, что обеспечит лучший результат при укладке.

Совет: чем дольше прядь остается накрученной на щипцы, тем более волнистой она становится.

Более подробные примеры укладки волос см. на прилагаемых рисунках.

Для получения дополнительной информации по укладке волос с помощью приборов Bosch посетите веб-сайт www.bosch-personalstyle.com

Блокировка кнопок

Для упрощения работы с прибором можно заблокировать кнопки ⊕ и ⊖. При использовании блокировки Вы не поменяете температуру при случайном нажатии кнопок.

- Установите необходимую температуру.
- Нажмите кнопку ⊖ и удерживайте три секунды.
- Включится блокировка кнопок, и на дисплее отобразится символ .
- Для выключения блокировки кнопок снова нажмите кнопку ⊖ и удерживайте три секунды; символ блокировки кнопок исчезнет.

Автоматическое отключение

Из соображений безопасности прибор оснащен двухэтапной функцией автоматического отключения.

- Прибор автоматически переходит в режим ожидания приблизительно через 30 минут после его включения или после того, как в последний раз настраивался регулятор температуры. На дисплее горит только индикация «OK».
- Прибор полностью выключается, если после его перехода в режим ожидания в течение приблизительно 15 минут не нажимается ни одна кнопка. Дисплей погаснет.

Примечание: чтобы включить прибор, когда он находится в режиме ожидания, нажмите выключатель **1 on/off** или регулятор температуры **2**. Прибор начнет нагреваться. Если прибор выключился полностью, то, чтобы снова включить его, используйте выключатель **1 on/off**.

Чистка и уход

Опасность поражения током!

Перед очисткой прибора дождитесь, пока он остынет и выньте штекер из розетки. Ни в коем случае не погружайте прибор в воду. Не пользуйтесь устройствами паровой чистки.

Протрите прибор снаружи влажной тряпкой и затем вытрите его насухо чистой сухой тряпкой. Не применяйте никаких едких или абразивных чистящих средств.

Хранение

Прежде чем положить прибор на место, дождитесь, пока он остынет и выньте штекер из розетки.

Технические характеристики

Параметры электропитания (напряжение – частота)	220-240 В ~ 50/60 Гц
Мощность, потребляемая при нагревании	55 Вт

Утилизация



Утилизируйте упаковку с использованием экологически безопасных методов. Данный прибор имеет отметку о соответствии европейским нормам 2012/19/EU утилизации электрических и электронных приборов (waste electrical and electronic equipment – WEEE). Данные нормы определяют действующие на территории Евросоюза правила возврата и утилизации старых приборов. Информацию об актуальных возможностях утилизации Вы можете получить в магазине, в котором Вы приобрели прибор.

Условия гарантийного обслуживания

Получить исчерпывающую информацию об условиях гарантийного обслуживания Вы можете в Вашем ближайшем авторизованном сервисном центре, или в сервисном центре от производителя ООО «БСХ Бытовая техника», или в сопроводительной документации.

Мы оставляем за собой право на внесение изменений.

المواصفات الفنية

الاتصال الكهربائي (فولت – التردد)	220-240 فولت ~ أو 50/60
الحرارة الناتجة	55 وات

التخلص من الجهاز

تخلص من عبوة الجهاز بأسلوب يدعم الحفاظ على البيئة. هذا الجهاز مطابق للمواصفة الأوروبية 19/2012/المجموعة الاقتصادية الأوروبية الخاصة بالأجهزة الكهربائية والإلكترونية القديمة (waste electrical and electronic equipment – WEEE). وهذه المواصفة تحدد الإطار العام لقواعد تسري في جميع دول الاتحاد الأوروبي بخصوص استعادة الأجهزة القديمة وإعادة استغلالها. قومي باستشارة موزع عمك المحلي لمعرفة أحدث الانظمة المتبعة حاليا للتخلص من الاجهزة القديمة.

شروط الضمان

يتم تحديد شروط الضمان لهذا الجهاز من قبل ممثلنا في الدولة التي يتم فيها بيع الجهاز. يمكنك الحصول على تفاصيل هذه الشروط من قبل الموزع الذي اشتريته منه الجهاز. يرجى إحضار فاتورة أو إيصال الشراء في حال أصاب جهازك أي طارئ يغطيه الضمان.

نحتفظ بحقنا في إجراء أية تعديلات.

إيقاف التشغيل التلقائي

لأسباب تتعلق بالسلامة، تم تزويد هذا الجهاز بوظيفة إيقاف التشغيل التلقائي على مرحلتين.

■ يتحول الجهاز تلقائياً إلى وضع الاستعداد بعد مرور 30 دقيقة تقريباً من تشغيله أو بعد ضبط مؤشر اختيار درجة الحرارة لآخر مرة. وعندئذ، يظهر على شاشة العرض «OK» فقط.

■ يتم إيقاف تشغيل الجهاز بشكل كامل في حالة عدم الضغط على أي زر لمدة 15 دقيقة تقريباً من تحول الجهاز إلى وضع الاستعداد. حيث تظل الشاشة.

ملاحظة: لتحويل الجهاز مرة أخرى من وضع

الاستعداد، اضغط على مفتاح (تشغيل/إيقاف

التشغيل) **on/off 1** أو مؤشر اختيار درجة الحرارة **2**. يبدأ الجهاز في التسخين. وإذا تم إيقاف تشغيل الجهاز بالكامل، فيجب استخدام مفتاح (تشغيل/إيقاف التشغيل) **on/off 1** لتشغيله مرة أخرى.

التنظيف والعناية

⚠ خطر حدوث صدمة كهربائية!

قبل تنظيف الجهاز يرجى تركه ليبرد وفصله عن التغذية الكهربائية.

لا تغمس الجهاز ابداً في الماء.

لا تستخدم المنظف العامل ببخار الماء.

امسح الجهاز باستخدام قطعة قماش رطبة. وجففيه بقطعة قماش نظيفة وجافة. لا تستخدم مواد تنظيف قوية أو كاشطة.

الحفاظ على الجهاز

يرجى ترك الجهاز ليبرد قبل تخزينه وفصله عن التغذية الكهربائية.

■ عاملي كل الخصلات على النحو نفسه؛ وعندما تنتهين، صففي الشعر باستخدام مشط كبير الأسنان أو بأصابعك.

تنبيه هام: إذا كان شعرك طويلاً فاستخدمي سطح جزء التسخين بالكامل، حيث يساعد ذلك على نشر الحرارة بشكل متساوٍ على الشعر ويؤدي إلى نتائج تصفيف أفضل.

تلميح: كلما زادت فترة التفاف الخصلة حول مكواة تمويج الشعر، كانت الخصلة أكثر تموجاً.

للحصول على أمثلة أكثر تفصيلاً حول تصفيف الشعر، انظري الأشكال التوضيحية المرفقة.

لمزيد من المعلومات حول التصفيف باستخدام أجهزة Bosch، تفضلي بزيارة الموقع

www.bosch-personalstyle.com

قفل الأزرار

للتعامل مع الجهاز بسهولة، يمكنك قفل الزرين ⊕ و ⊖. إذا تم تنشيط قفل الأزرار، فلا يمكن تغيير درجة الحرارة المعينة بالضغط على الأزرار دون قصد.

■ قومي بتعيين درجة الحرارة المطلوبة.

■ اضغطي مع الاستمرار على الزر ⊖ لمدة ثلاث ثوانٍ.

■ يتم تنشيط قفل الأزرار وتعرض الشاشة ر مز ⊕.

■ لإلغاء تنشيط قفل الأزرار، اضغطي مع الاستمرار على الزر ⊖ مرة أخرى لمدة ثلاث ثوانٍ؛ يختفي رمز قفل الأزرار.

ملاحظة: لإيقاف تشغيل الجهاز، اضغطي بشكل مستمر على مفتاح التشغيل **on/off 1** (تشغيل/إيقاف) لمدة ثانيّتين تقريباً.

تهانينا لشرائك هذا الجهاز من **Bosch**. لقد حصلت على منتج فائق الجودة سوف يمنحك الكثير من المتعة.

الاستخدام

⚠️ مخاطر الحروق!

لا تدع الجهاز يلامس الجلد أبداً (فروة الرأس أو الأذنين).

■ استخدم الجهاز على الشعر الجاف فقط.

ملاحظة: قد يؤدي الاستخدام المفرط إلى تلف الشعر.

تصنيف الشعر

تم تصميم مكواة تمويج الشعر هذه لإحداث تموجات في الشعر المتوسط والطويل. الرجاء المتابعة على النحو التالي:

- قومي بتمشيط الشعر وتقسيمه إلى قسمين متساويين **مسطحين** وباعدي بينهما بنحو **2 إلى 3 سم**.
- تأكدي من وجود بعض التباعد بين الخصلات المتجاورة.
- اجمعي الخصلات العلوية من الشعر في أعلى الرأس باستخدام مشابك الشعر؛ وابدأي عملية التصنيف بالخصلات السفلية (الشكل 1).
- أدخل خصلة شعر من **الثالث السفلي** في التجويف الموجود بجزء التسخين. واستخدمي الذراع الطويلة من جزء التسخين كأداة لف (الشكل 2).
- احملي الجهاز في وضع مستو، وثبتي طرف خصلة الشعر في الموضع المطلوب عبر لفها مرة أو مرتين؛ واحملي أطراف الشعر بأصابعك (الشكلين 3 و4).
- قومي بلف الخصلة على جزء التسخين عبر تدويره (الشكل 4).
- دعي الخصلة الملفوفة لتسخن لمدة ست ثوان تقريباً (الشكل 5).
- قومي بفك الخصلة المموجة عبر تدوير الجهاز نصف دورة وسحبها جانبياً. ودعيها في موضعها أو تثبيتها باستخدام مشبك شعر (الشكل 6 و7 و8).
- دعي الخصلة المموجة حتى تبرد كي تحتفظ بمظهرها.

الأجزاء ومفاتيح التحكم في التشغيل

- 1 مفتاح تشغيل/إيقاف **on/off**
- 2 مؤشر اختيار درجة الحرارة \oplus / \ominus (الحد الأدنى 120 درجة مئوية - الحد الأقصى 200 درجة مئوية)
- 3 شاشة العرض
- 4 مقبض
- 5 عنصر التسخين
- 6 أداة اللف
- 7 حزام ربط السلك
- 8 حقيبة تخزين (مقاومة للحرارة)

التشغيل

- قومي بتوصيل الجهاز بالتيار الكهربائي وضعيه على حقيبة التخزين المقاومة للحرارة.
- لتشغيل الجهاز، اضغطي على مفتاح التشغيل **1** بشكل مستمر لمدة ثانيّتين تقريباً. تومض عندئذ درجة الحرارة «**140**» (درجة مئوية) المعدة مسبقاً على الشاشة **3**.
- يمكن الآن ضبط درجة الحرارة المطلوبة باستخدام مؤشر اختيار درجة الحرارة **2** على فواصل تصل إلى 10 فواصل، حيث تتراوح درجة الحرارة بين 120 درجة مئوية و200 درجة مئوية.
- حتى 140 درجة مئوية، لشعر ناعم منسدل
- و180 درجة مئوية تقريباً لشعر طبيعي موج
- وبدءاً من 180 درجة مئوية لشعر قوي مجد.

تلميح: قم بخفض درجة الحرارة للشعر المصاب (درجة الحرارة المثالية 140 درجة مئوية تقريباً) لحمايته.

- يبدأ الجهاز في التسخين. بمجرد الوصول إلى درجة الحرارة المحددة، تعرض الشاشة كلمة «**OK**» ويتوقف ويمض درجة الحرارة.

- كبل الإمداد بالكهرباء يجب عدم تعريضه
- للتلامس مع أجزاء ساخنة؛
- للسحب فوق حواف حادة؛
- للاستخدام كمقبض لحمل الجهاز؛
- قومي بلف الشعر بطريقة متناغمة.

يجب إخراج قابس الجهاز من مقبس التغذية بالتيار الكهربائي قبل التنظيف.
لا تسحب قابس الكهرباء بمسكه من الكبل.
يحظر وبصورة مطلقة غمر في الماء.
يجب عدم استخدام أجهزة تنظيف البخار.

عنصر التسخين سيصبح ساخنا. يجب عدم الإمساك بالجهاز إلا من المقبض فقط.
يجب عدم استخدام الجهاز إلا مع شعر جاف، كما يجب عدم استخدام الجهاز مع شعر مصنوع من لدائن اصطناعية.
يجب عدم وضع الجهاز إلا على أسطح غير حساسة للحرارة.

يجب عدم استخدام الجهاز بالقرب من ماء موجود في أحواض استحمام (بانيو) أو أحواض غسل أو أوعية أو حاويات أخرى.



⚠ خطر على الحياة!

يجب تجنب حدوث أي تلامس للجهاز مع ماء.
الخطر يكون قائما أيضا حتى ولو كان الجهاز في وضع إيقاف التشغيل، لهذا السبب يجب إخراج قابس الجهاز من مقبس التغذية بالتيار الكهربائي بعد الانتهاء من الاستخدام وعند التوقف عن التشغيل بصورة مؤقتة أثناء الاستخدام.
ويمكن تحقيق حماية إضافية من خلال تركيب قاطع دائرة واقية من تيار العطل بقدرة تصل حتى 30 ملي أمبير في نطاق التركيبات الكهربائية المنزلية. فيما يتعلق بذلك يرجى منكم استشارة تقني تركيبات كهربائية.

⚠ خطر الاختناق!

يجب عدم السماح لأطفال باللعب بمواد التغليف.

⚠ خطر حدوث حروق!

يجب تجنب حدوث أي تلامس بين الجهاز والجلد.

تعليمات الأمان

برجاء قراءة إرشادات الاستخدام بأكملها بعناية والتعامل مع الجهاز بالأسلوب الموضح فيها، والحفاظ عليها للرجوع إليها عند الحاجة! في حالة قيامكم بإعطاء الجهاز لشخص آخر يرجى منكم تسليمه إرشادات الاستخدام هذه سويا مع الجهاز.

هذا الجهاز معد ومخصص للاستخدام المنزلي أو للاستخدام في التطبيقات غير التجارية أو الاحترافية المشابهة للتطبيقات المنزلية. الاستخدام في التطبيقات المشابهة للتطبيقات المنزلية يشمل على سبيل المثال الاستخدام في الغرف المخصصة للعاملين في المتاجر أو المكاتب أو المؤسسات الزراعية وغيرها من المؤسسات المهنية، وكذلك الاستخدام من قبل نزلاء البنسيونات والفنادق الصغيرة ومنشآت السكنى المشابهة.

⚠️ خطر حدوث صدمة كهربائية وخطر حدوث حريق!

لا تستخدم الجهاز سوى في الأماكن الداخلية وفي درجة حرارة الغرفة، وعلى ارتفاع أقل من 2000 متر فوق مستوى سطح البحر. يجب عدم توصيل وتشغيل الجهاز إلا وفقا للبيانات المنصوص عليها في لوحة بيانات الطراز.

يحظر تشغيل الجهاز من قبل أطفال يقل عمرهم عن 8 سنوات.

هذا الجهاز يمكن أن يتم استخدامه من قبل أطفال يبلغ عمرهم 8 سنوات أو ما يزيد عن ذلك ومن قبل أشخاص ذوي قدرات بدنية أو حسية أو ذهنية محدودة أو نقص في الخبرة و/أو نقص في المعارف والمعلومات، وذلك عندما يكون جاري الإشراف عليهم أو بعد أن يكون قد تم إعطائهم إرشادات تفصيلية بشأن كيفية الاستخدام الآمن للجهاز وبعد أن يكونوا قد فهموا جيدا الأخطار المترتبة على استخدام الجهاز. يجب عدم السماح للأطفال بأن يقوموا باللعب بالجهاز. لا يسمح بإجراء أعمال تنظيف وصيانة الجهاز من قبل المستخدم من قبل أطفال بدون أن يكون جاري الإشراف عليهم عند قيامهم بذلك.

لا يستخدم إلا إذا لم يكن في التوصيلات أو الجهاز أي أضرار.

يجب إخراج قابس الجهاز من مقبس التغذية بالتيار الكهربائي بعد الانتهاء من الاستخدام في كل مرة أو في حالة حدوث خلل.

لا يسمح بإجراء أية أعمال إصلاح، مثل استبدال كبل إمداد بالكهرباء تالف، إلا من قبل خدمة العملاء التابعة لشركتنا، وذلك لتجنب تعريض أشخاص أو أشياء للخطر.

Kundendienst – Customer Service

DE Deutschland, Germany

BSH Hausgeräte Service GmbH
Zentralwerkstatt für kleine
Hausgeräte
Trautskirchener Strasse 6-8
90431 Nürnberg
Online Auftragsstatus, Filterbeutel-
Konfigurator und viele weitere
Infos unter:
www.bosch-home.com

Reparaturservice, Ersatzteile &
Zubehör, Produkt-Informationen:
Tel.: 0911 70 440 040
mailto:cp-servicecenter@
bshg.com
Wir sind an 365 Tagen rund um die Uhr
erreichbar.

AE United Arab Emirates,

الإمارات العربية المتحدة

BSH Home Appliances FZE
Round About 13,
Plot Nr MO-0532A
Jebel Ali Free Zone – Dubai
Tel.: 04 881 4401
mailto:service.uae@bshg.com
www.bosch-home.com/ae

AL Republika e Shqiperise, Albania

AERTECH SH.P.K.
Rruga Qemal Stafa
Pallati i ri perball Prokuroris se
Pergjithshme
Hyrja C Kati 10
Tirana
Tel.: 066 206 47 94
mailto:g.volina@aertech.al

AT Österreich, Austria

BSH Hausgeräte
Gesellschaft mbH
Werkskundendienst
für Hausgeräte
Quellenstrasse 2
1100 Wien
Tel.: 0810 550 511*
Fax: 01 605 75 51 212
mailto:vie-stoerungsannahme@
bshg.com
Hotline für Espresso-Geräte:
Tel.: 0810 700 400*
www.bosch-home.at

*innerhalb Österreichs zum Regionaltarif

AU Australia

BSH Home Appliances Pty. Ltd.
7-9 Arco Lane
HEATHERTON, Victoria 3202
Tel.: 1300 368 339
mailto:bshau-as@bshg.com
www.bosch-home.com.au

BA Bosna i Hercegovina, Bosnia-Herzegovina

"HIGH" d.o.o.
Gradačacka 29b
71000 Sarajevo
Info-Line: 061 100 905
Fax: 033 213 513
mailto:delicnanda@hotmail.com

BE Belgique, België, Belgium

BSH Home Appliances S.A.
Avenue du Laerbeek 74
Laarbeeklaan 74
1090 Bruxelles – Brussel
Tel.: 070 222 141
Fax: 024 757 291
mailto:bru-repairs@bshg.com
www.bosch-home.be

BG Bulgaria

BSH Domakinski Uredi
Bulgaria EOOD
115K Tsarigradsko Chausse Blvd.
European Trade Center Building,
5th floor
1784 Sofia
Tel.: 02 892 90 47
Fax: 02 878 79 72
mailto:informacia.servis-bg@
bshg.com
www.bosch.home.bg

BH Bahrain, مملكة البحرين

Khalaifat Est.
P.O. Box 5111
Manama
Tel.: 01 7400 553
mailto:service@khalaifat.com

BY Belarus, Беларусь

ООО "БСХ Бытовая техника"
тел.: 495 737 2961
mailto:mok-kdhl@bshg.com

CH Schweiz, Suisse, Svizzera, Switzerland

BSH Hausgeräte AG
Werkskundendienst für
Hausgeräte
Fahrweidstrasse 80
8954 Geroldswil
mailto:ch-info.hausgeraete@
bshg.com
Service Tel.: 0848 840 040
Service Fax: 0848 840 041
mailto:ch-reparatur@bshg.com
Ersatzteile Tel.: 0848 880 080
Ersatzteile Fax: 0848 880 081
mailto:ch-ersatzteil@bshg.com
www.bosch-home.com

CY Cyprus, Κύπρος

BSH Ikiakes Syskeves-Service
39, Arh. Makaanouri III Str.
2407 Egomi/Nikosia (Lefkosia)
Tel.: 7777 8007
Fax: 022 658 128
mailto:bsh.service.cyprus@
cytanet.com.cy

CZ Česká Republika, Czech Republic

BSH domácí spotřebiče s.r.o.
Firemní servis domácích
spotřebičů
Pekařská 10b
155 00 Praha 5
Tel.: 0251 095 546
Fax: 0251 095 549
www.bosch-home.com/cz

DK Danmark, Denmark

BSH Hvidevarer A/S
Telegrafvej 4
2750 Ballerup
Tel.: 44 89 89 85
Fax: 44 89 89 86
mailto:BSH-Service.dk@
BSHG.com
www.bosch-home.dk

EE Eesti, Estonia

SIMSON OÜ
Raua 55
10152 Tallinn
Tel.: 0627 8730
Fax: 0627 8733
mailto:teenindus@simson.ee

ES España, Spain

BSH Electrodomésticos
España S.A.
Servicio Oficial del Fabricante
Parque Empresarial PLAZA,
C/ Manfredonia, 6
50197 Zaragoza
Tel.: 902 245 255 o 976 305 713
Fax: 976 578 425
mailto:CAU-Bosch@bshg.com
www.bosch-home.es

FI Suomi, Finland

BSH Kodinkoneet Oy
Itälähdenkatu 18 A, PL 123
00201 Helsinki
Tel.: 0207 510 700
Fax: 0207 510 780
mailto:Bosch-Service-
FI@bshg.com
www.bosch-home.fi
Lankapuhelimesta 8,28 snt/puhelu
+ 7 snt/min (alv 24%)
Matkapuhelimesta 8,28 snt/puhelu
+ 17 snt/min (alv 24%)

FR France

BSH Electroménager S.A.S.
50 rue Ardoin – BP 47
93401 SAINT-OUEN cedex
Service interventions à domicile:
01 40 10 11 00

Service Consommateurs:
0 892 698 010 (0,34 € TTC/mn)
mailto:soa-bosch-conso@bshg.com
Service Pièces Détachées et
Accessoires:
0 892 698 009 (0,34 € TTC/mn)
www.bosch-home.fr

GB Great Britain

BSH Home Appliances Ltd.
Grand Union House
Old Wolverton Road
Wolverton
Milton Keynes MK12 5PT
To arrange an engineer visit, to
order spare parts and accessories
or for product advice please visit
www.bosch-home.co.uk
or call
Tel.: 0344 892 8979*

*Calls are charged at the basic rate, please
check with your telephone service provider
for exact charges

GR Greece, Ελλάδα

BSH Ikiakes Siskeves A.B.E.
Central Branch Service
17 km E.O. Athinon-Lamias &
Potamou 20
14564 Kifisia
Πανελλήνιο τηλέφωνο: 181 82
(Αστική χρέωση)
www.bosch-home.gr

HK Hong Kong, 香港

BSH Home Appliances Limited
Unit 1 & 2, 3rd Floor
North Block, Skyway House
3 Sham Mong Road
Tai Kok Tsui, Kowloon
Hong Kong
Tel.: 2565 6151
Fax: 2565 6681
mailto:bosch.hk.service@bshg.com
www.bosch-home.cn

HR Hrvatska, Croatia

BSH kućni uređaji d.o.o.
Kneza Branimira 22
10000 Zagreb
Tel.: 01 640 36 09
Fax: 01 640 36 03
mailto:informacije.servis-hr@
bshg.com
www.bosch-home.com/hr

HU Magyarország, Hungary

BSH Háztartási Készülék
Kereskedelmi Kft.
Háztartási gépek márkaszervize
Királyhágó tér 8-9
1126 Budapest
Hibabejelentés
Tel.: +361 489 5461
Fax: +361 201 8786
mailto:hibabejelentes@bsh.hu
Alkatrészrendelés
Tel.: +361 489 5463
Fax: +361 201 8786
mailto:alkatrészrendeles@bsh.hu
www.bosch-home.com/hu

IE Republic of Ireland

BSH Home Appliances Ltd.
Unit F4, Ballymount Drive
Ballymount Industrial Estate
Walkinstown
Dublin 12
Service Requests,
Spares and Accessories
Tel.: 01450 2655*
Fax: 01450 2520
www.bosch-home.co.uk
*0.03 € per minute at peak.
Off peak 0.0088 € per minute

IL Israel, ישראל

C/S/B/ Home Appliance Ltd.
1, Hamasger St.
North Industrial Park
Lod, 7129801
Tel.: 08 9777 222
Fax: 08 9777 245
mailto:csb-serv@csb-ltd.co.il
www.bosch-home.co.il

IN India, Bhārat, भारत

BSH Household Appliances
Mfg. Pvt. Ltd.
Arena House, 2nd Floor, Main Bldg,
Plot No. 103, Road No. 12, MIDC,
Andheri East
Mumbai 400 093
Toll Free 1800 266 1880
www.bosch-home.com/in

IS Iceland

Smith & Norland hf.
Noatuni 4
105 Reykjavik
Tel.: 0520 3000
Fax: 0520 3101
www.sminor.is

IT Italia, Italy

BSH Elettrodomestici S.p.A.
Via. M. Nizzoli 1
20147 Milano (MI)
Numero verde 800 829 120
mailto:info@bosch-elettrodomestici.it
www.bosch-home.com/it

KZ Kazakhstan, Қазақстан

IP Turebekov Yerzhan
Nurmanovich
Jangeldina str. 15
Shimkent 160018
Tel.: 0252 31 00 06
mailto:evrika_kz@mail.ru

LB Lebanon, لبنان

Tehehi, Hana & Co.
Boulevard Dora 4043 Beyrouth
P.O. Box 90449
Jdeideh 1202 2040
Tel.: 01 255 211
mailto:Info@Tehehi-Hana.com

LT Lietuva, Lithuania

Senuku prekybos centras UAB
Jonavos g. 62
44192 Kaunas
Tel.: 0372 12146
Fax: 0372 12165
www.senukai.lt

LU Luxembourg

BSH électroménagers S.A.
13-15 ZI Bredeweues
1259 Senningerberg
Tel.: 26349 300
Fax: 26349 315
mailto:lux-service.electromenager@
bshg.com
www.bosch-home.com/lu

LV Latvija, Latvia

General Serviss Limited
Bullu street 70c
1067 Riga
Tel.: 07 42 41 37
mailto:bt@olimpeks.lv
Elkor Serviss
Brivibas gatve 201
1039 Riga
Tel.: 067 0705 20; -36
mailto:domoservice@elkor.lv
www.servisacentrs.lv

MD Moldova

S.R.L. "Rialto-Studio"
ул. Щуцева 98
2012 Кишинев
тел./факс: 022 23 81 80
mailto:bosch-md@mail.ru

ME Crna Gora, Montenegro

Elektronika komerc
Ul. Slobode 17
84000 Bijelo Polje
Tel./Fax: 050 432 575
Mobil: 069 324 812
mailto:ekobosch.servis@
t-com.me

MK Macedonia, Македонија

GORENEC
Jane Sandanski 69 lok.3
1000 Skopje
Tel.: 022 454 600
Mobil: 070 697 463
mailto:gore nec@yahoo.com

MT Malta

Oxford House Ltd.
Notabile Road
Mriehel BKR 14
Tel.: 021 442 334
Fax: 021 488 656
www.oxfordhouse.com.mt

MV Raajjeyge Jumhooriyyaa, Maldives

Lintel Investments
Ma. Maadheli, Majeedhee Magu
Malé
Tel.: 0331 0742
mailto:mohamed.zuhuree@
lintel.com.mv

NL Nederland, Netherlands

BSH Huishoudapparaten B.V.
Taurusavenue 36
2132 LS Hoofddorp
Storingsmelding:
Tel.: 088 424 4010
Fax: 088 424 4845
mailto:bosch-contactcenter@
bshg.com

Onderdelenverkoop:
Tel.: 088 424 4010
Fax: 088 424 4801
mailto:bosch-onderdelen@bshg.com
www.bosch-home.nl

NO Norge, Norway

BSH Husholdningsapparater A/S
Grensevingen 9
0661 Oslo
Tel.: 22 66 06 00
Fax: 22 66 05 50
mailto:Bosch-Service-NO@
bshg.com
www.bosch-home.no

NZ New Zealand

BSH Home Appliances Ltd.
Unit F 2, 4 Orbit Drive
Mairangi Bay
Auckland 0632
Tel.: 09 477 0492
Fax: 09 477 2647
mailto:bshnz-cs@bshg.com
www.bosch-home.co.nz

PL Polska, Poland

BSH Sprzęt Gospodarstwa
Domowego sp. z o.o.
Al. Jerozolimskie 183
02-222 Warszawa
Centrala Serwisu
Tel.: 801 191 534
Fax: 022 572 7709
mailto:Serwis.Fabryczny@bshg.com
www.bosch-home.pl

PT Portugal

BSHP Electrodomésticos Lda.
Rua Alto do Montijo, n° 15
2790-012 Carnaxide
Tel.: 214 250 730
Fax: 214 250 701
mailto:bosch.electrodomesticos.pt@
bshg.com
www.bosch-home.pt

RO România, Romania

BSH Electrocasnice srl.
Sos. Bucuresti-Ploiesti,
nr. 19-21, sect.1
13682 Bucuresti
Tel.: 021 203 9748
Fax: 021 203 9733
mailto:service.romania@bshg.com
www.bosch-home.ro

RU Russia, Россия

ООО "БСХ Бытовая техника"
Сервис от производителя
Малая Калужская 19/1
119071 Москва
тел.: 495 737 2961
mailto:mok-kdhl@bshg.com
www.bosch-home.com

SA Kingdom Saudi Arabia,

المملكة العربية السعودية
Abdul Latif Jameel Electronics
and Airconditioning Co. Ltd.
BOSCH Service centre,
Kilo 5 Old Makkah Road
(Next to Toyota), Jamiah Dist.
P.O.Box 7997
Jeddah 21472
Tel.: 800 244 0043
mailto:kunnumalsp@alj.com
www.aljelectronics.com.sa

SE Sverige, Sweden

BSH Hushållsapparater AB
Landsvägen 32
169 29 Solna
Tel.: 0771 11 22 77 local rate
mailto:Bosch-Service-SE@
bshg.com
www.bosch-home.se

SG Singapore, 新加坡

BSH Home Appliances Pte. Ltd.
TECHPLACE I and
Mo Kio Avenue 10
Block 4012 #01-01
569628 Singapore
Tel.: 6751 5000
Fax: 6751 5005
mailto:boschsgp.service@bshg.com
www.bosch-home.com.sg

SI Slovenija, Slovenia

BSH Hišni aparati d.o.o.
Litostrjoka 48
1000 Ljubljana
Tel.: 01 583 07 01
Fax: 01 583 08 89
mailto:informacije.servis@
bshg.com
www.bosch-home.com/si

SK Slovensko, Slovakia

BSH domácí spotřebiče s.r.o.
Organizačná zložka Bratislava
Galvaniho 17/C
821 04 Bratislava
Tel.: 02 44 45 20 41
mailto:opravy@bshg.com
www.bosch-home.com/sk

TR Türkiye, Turkey

BSH Ev Aletleri Sanayi
ve Ticaret A.S.
Fatih Sultan Mehmet Mahallesi
Balkan Caddesi No: 51
34771 Ümraniye, İstanbul
Tel.: 0 216 444 6333*
Fax: 0 216 528 9188
mailto:careline.turkey@bshg.com
www.bosch-home.com/tr
*Çağrı merkezini sabit hatlardan aramanın
bedelli şehir içi ücretlendirme, Cep
telefonlarından ise kullanılan tarifeye göre
değişkenlik göstermektedir

TW Taiwan, 台灣

BSH Home Appliances Private Limited
台北市內湖區洲子街80號11樓
11F., No.80, Zhouzi St., Neihu Dist.
Taipei City 11493
Tel.: 0800 368 888
Fax: 02 2627 9788
mailto:bshztzn-service@bshg.com
我們期盼您不斷的鼓勵與指導,
任何諮詢或服務需求,
歡迎洽詢客服專線
www.bosch-home.com.tw

UA Ukraine, Україна

ТОВ "БСХ Побутова Техніка"
тел.: 044 490 2095
mailto:bsh-service.ua@bshg.com
www.bosch-home.com.ua

XK Kosovo

NTP GAMA
Rruga Mag Prishtine-Ferizaj
70000 Ferizaj
Tel.: 0290 321 434
mailto:a_service@
gama-electronics.com

XS Srbija, Serbia

BSH Kućni aparati d.o.o.
Milutina Milankovića 11^a
11070 Novi Beograd
Tel.: 011 205 23 97
Fax: 011 205 23 89
mailto:informacije.servis-sr@
bshg.com
www.bosch-home.rs

ZA South Africa

BSH Home Appliances (Pty) Ltd.
15th Road Randjespark
Private Bag X36, Randjespark
1685 Midrand – Johannesburg
Tel.: 086 002 6724
Fax: 086 617 1780
mailto:applianceserviceza@
bshg.com
www.bosch-home.com/za

Garantiebedingungen

DEUTSCHLAND (DE)

Bosch-Infoteam

(Mo-Fr: 8.00-18.00 Uhr erreichbar)

Für Produktinformationen sowie Anwendungs- und Bedienungsfragen **zu kleinen Hausgeräten**:

Tel.: 0911 70 440 040 oder unter
bosch-infoteam@bshg.com

Für dieses Gerät leisten wir Garantie gemäß nachstehenden Bedingungen:

Nur für Deutschland gültig!

1. Wir beheben unentgeltlich nach Maßgabe der folgenden Bedingungen (Nr. 2–6) Mängel am Gerät, die nachweislich auf einem Material- und/oder Herstellungsfehler beruhen, wenn sie uns unverzüglich nach Feststellung und innerhalb von 24 Monaten nach Lieferung an den Erstendabnehmer gemeldet werden. Zeigt sich der Mangel innerhalb von 6 Monaten ab Lieferung, wird vermutet, dass es sich um einen Material- oder Herstellungsfehler handelt.

2. Die Garantie erstreckt sich nicht auf leicht zerbrechliche Teile wie z. B. Glas oder Kunststoff bzw. Glühlampen.

Eine Garantiepflicht wird nicht ausgelöst durch geringfügige Abweichungen von der Soll-Beschaffenheit, die für Wert und Gebrauchstauglichkeit des Gerätes unerheblich sind, oder durch Schäden aus chemischen und elektrochemischen Einwirkungen von Wasser, sowie allgemein aus anomalen Umweltbedingungen oder sachfremden Betriebsbedingungen oder wenn das Gerät sonst mit ungeeigneten Stoffen in Berührung gekommen ist. Ebenso kann keine Garantie übernommen werden, wenn die Mängel am Gerät auf Transportschäden, die nicht von uns zu vertreten sind, nicht fachgerechte Installation und Montage, Fehlgebrauch, eine nicht haushaltsübliche Nutzung, mangelnde Pflege oder Nichtbeachtung von Bedienungs- oder Montagehinweisen zurückzuführen sind.

Der Garantieanspruch erlischt, wenn Reparaturen oder Eingriffe von Personen vorgenommen werden, die hierzu von uns nicht ermächtigt sind, oder wenn unsere Geräte mit Ersatzteilen, Ergänzungs- oder Zubehörteilen versehen werden, die keine Originalteile sind und dadurch ein Defekt verursacht wird.

3. Die Garantieleistung erfolgt in der Weise, dass mangelhafte Teile nach unserer Wahl unentgeltlich instandgesetzt oder durch einwandfreie Teile ersetzt werden.

Geräte, die zumutbar (z. B. im PKW) transportiert werden können, und für die unter Bezugnahme auf diese Garantie eine Garantieleistung beansprucht wird, sind unserer nächstgelegenen Kundendienststelle oder unserem Vertragskundendienst zu übergeben oder zuzusenden. Instandsetzungen am Aufstellungsort können nur für stationär betriebene (feststehende) Geräte verlangt werden.

Es ist jeweils der Kaufbeleg mit Kauf- und/oder Lieferdatum vorzulegen. Ersetzte Teile gehen in unser Eigentum über.

4. Sofern die Nachbesserung von uns abgelehnt wird oder fehlschlägt, wird innerhalb der oben genannten Garantiezeit auf Wunsch des Endabnehmers kostenfrei gleichwertiger Ersatz geliefert.

5. Garantieleistungen bewirken weder eine Verlängerung der Garantiefrist, noch setzen sie eine neue Garantiefrist in Lauf. Die Garantiefrist für eingebaute Ersatzteile endet mit der Garantiefrist für das ganze Gerät.

6. Weitergehende oder andere Ansprüche, insbesondere solche auf Ersatz außerhalb des Gerätes entstandener Schäden sind – soweit eine Haftung nicht zwingend gesetzlich angeordnet ist – ausgeschlossen.

Diese Garantiebedingungen gelten für in Deutschland gekaufte Geräte. Werden Geräte ins Ausland verbracht, die die technischen Voraussetzungen (z. B. Spannung, Frequenz, Gasarten, etc.) für das entsprechende Land aufweisen und die für die jeweiligen Klima- und Umweltbedingungen geeignet sind, gelten diese Garantiebedingungen auch, soweit wir in dem entsprechenden Land ein Kundendienstnetz haben. Für im Ausland gekaufte Geräte gelten die von unserer jeweils zuständigen Landesvertretung herausgegebenen Garantiebedingungen. Diese können Sie über Ihren Fachhändler, bei dem Sie das Gerät gekauft haben, oder direkt bei unserer Landesvertretung anfordern.

Beachten Sie unser weiteres Kundendienst-Angebot:

Auch nach Ablauf der Garantie stehen Ihnen unser Werkskundendienst und unsere Servicepartner zur Verfügung.

Robert Bosch Hausgeräte GmbH
Carl-Wery-Straße 34
81739 München, GERMANY

 Beratung und Reparaturauftrag bei Störungen

D 0911 70 440 040

A 0810 550 511

CH 0848 840 040

Die Kontaktdaten aller Länder finden Sie im beiliegenden Kundendienst-Verzeichnis.

Robert Bosch Hausgeräte GmbH

Carl-Wery-Straße 34

81739 München, GERMANY

www.bosch-home.com



9001074208

950610