

Panasonic®

Nr modelu
TX-32ES400E
TX-40ES400E
TX-49ES400E

Polski

Български

Magyar

Instrukcja obsługi Telewizor LED

Model 32-calowy



Model 40-calowy

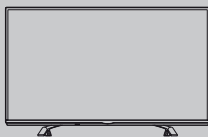

Model 49-calowy

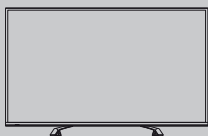

VIERA

Bardziej szczegółowe instrukcje można znaleźć, korzystając z funkcji [e-POMOC] (wbudowanej instrukcji obsługi).

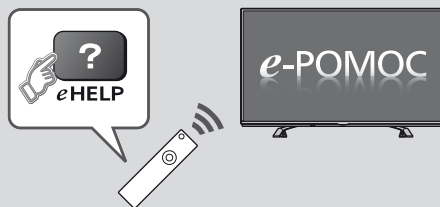

- Sposób korzystania z funkcji [e-POMOC] ➔ (str. 18)

Dziękujemy, że zakupili Państwo ten produkt firmy Panasonic.

Prosimy starannie przeczytać instrukcję przed włączeniem produktu i zachować ją do wykorzystania w przyszłości.

Przed użyciem prosimy o dokładne przeczytanie punktu „Środki ostrożności” w niniejszej instrukcji obsługi.

Rysunki pokazane w instrukcji obsługi służą wyłącznie celom ilustracyjnym.

Jeżeli będziesz potrzebował zwrócić się o pomoc do autoryzowanego serwisu Panasonic, zapoznaj się z Postanowieniami gwarancji ogólnoeuropejskiej.



TQB0E2765P2

Polski

- W celu uzyskania dodatkowych informacji na temat znaków towarowych należy skorzystać z funkcji [e-POMOC] (Wyszukaj wg przeznaczenia > Najpierw przeczytaj > Przed użyciem > Licencja).

O ile nie wspomniano inaczej, w podręczniku tym używana jest ilustracja modelu TX-40ES400E. Przedstawione ilustracje mogą różnić się w zależności od modelu.

Spis treści

Koniecznie przeczytaj

Ważna uwaga	3
Środki ostrożności	4

Skrócony przewodnik

Wyposażenie	7
Połączenia	10
Elementy sterujące	14
Ustawianie automatyczne po raz pierwszy	16

Korzystanie z telewizora VIERA

Obsługa	17
Sposób użytkowania e-POMOC	18

Inne

Często zadawane pytania	19
Konserwacja	20
Dane techniczne	20

Ważna uwaga

Uwagi dotyczące funkcji DVB / nadawania danych / IPTV

- Telewizor ten został zaprojektowany, aby spełnić warunki (z sierpnia 2016 r.) dotyczące nazemnej telewizji cyfrowej DVB-T / T2 (MPEG2, MPEG4-AVC(H.264) i MPEG HEVC(H.265)), cyfrowej telewizji kablowej DVB-C (MPEG2, MPEG4-AVC(H.264) i MPEG HEVC(H.265)).

Informacje na temat dostępu do cyfrowej telewizji nazemnej DVB-T / T2 można uzyskać u miejscowego dystrybutora.

Informacje na temat dostępności cyfrowej telewizji kablowej DVB-C dla tego telewizora można uzyskać u operatora telewizji kablowej.

- Niniejszy telewizor może nie odbierać prawidłowo sygnałów niezgodnych ze standardami DVB-T / T2 lub DVB-C.
- W niektórych krajach, regionach, u niektórych nadawców, operatorów oraz w przypadku niektórych środowisk sieciowych pewne funkcje mogą być niedostępne.
- Nie wszystkie moduły CI działają prawidłowo z tym telewizorem. W celu uzyskania informacji na temat dostępnych modułów CI należy skontaktować się z operatorem.
- Telewizor ten może nie działać prawidłowo z modułem CI, który nie został zatwierdzony przez operatora.
- W zależności od operatora mogą być pobierane dodatkowe opłaty.
- Nie jest gwarantowana zgodność telewizora z przyszłymi usługami.

Firma Panasonic nie gwarantuje działania ani wydajności urządzeń peryferyjnych innych producentów. Firma Panasonic nie przyjmuje żadnej odpowiedzialności ani zobowiązań odszkodowawczych wynikających z działania i/lub wydajności takich urządzeń peryferyjnych innych producentów.

Nagrywanie treści oraz ich odtwarzanie na tym lub dowolnym innym urządzeniu może wymagać pozwolenia właściciela praw autorskich lub innych praw do tych treści. Firma Panasonic nie jest upoważniona do udzielania takiego pozwolenia i go nie udziela oraz wyraźnie nie przyjmuje żadnego prawa, możliwości lub intencji uzyskania takiego pozwolenia w imieniu użytkownika. Użytkownik odpowiada za zapewnienie, że korzystanie z tego lub dowolnego innego urządzenia będzie zgodne z ustawodawstwem z zakresu prawa autorskiego obowiązującym w kraju użytkownika. W celu uzyskania dalszych informacji o odpowiednich prawach i przepisach należy zapoznać się z tym ustawodawstwem lub skontaktować się z właścicielem praw do treści, które użytkownik chce nagrać lub odtworzyć.

Na opisywany produkt udzielana jest użytkownikowi licencja w ramach AVC Patent Portfolio License na wykorzystywanie go do zastosowań osobistych i niekomercyjnych w celu (i) kodowania materiałów wideo zgodnie ze standardem AVC („AVC Video”) i/ lub (ii) dekodowania materiałów AVC Video, które zostały zakodowane przez użytkownika w ramach działalności osobistej i niekomercyjnej i/lub zostały uzyskane od dostawcy materiałów wideo, posiadającego licencję na materiały AVC Video. Żadna licencja nie jest przyznawana, gdy chodzi o jakiegokolwiek inne zastosowania.

Dodatkowe informacje można uzyskać w firmie MPEG LA, L.L.C.

Zobacz <http://www.mpegla.com>.



Ten znak wskazuje, że w konstrukcji produktu zastosowano podwójną izolację.



Ten znak oznacza, że produkt działa na prąd zmienny.

Transportuj tylko w ustawieniu pionowym.

Środki ostrożności

Aby uniknąć ryzyka porażenia prądem, pożaru, uszkodzenia lub obrażeń, należy przestrzegać poniższych ostrzeżeń:

■ Wtyczka przewodu zasilania oraz przewód zasilania

Ostrzeżenia



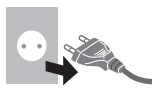



Jeżeli stwierdzisz cokolwiek odbiegającego od normy, natychmiast odłącz przewód zasilania!



- Niniejszy telewizor może być zasilany prądem zmiennym $\sim 220\text{--}240\text{ V}$, 50 / 60 Hz.
- Włóż wtyczkę przewodu zasilania do końca do gniazda elektrycznego.
- Aby całkowicie wyłączyć urządzenie, konieczne jest wyciągnięcie wtyczki przewodu zasilania z gniazda. W związku z tym wtyczka przewodu zasilającego musi być łatwo dostępny w każdym czasie.
- Odłącz wtyczkę przewodu zasilania podczas czyszczenia odbiornika telewizyjnego.
- Nie dotykaj wtyczki przewodu zasilania mokrymi rękoma. 
- Nie uszkadzaj przewodu zasilania.
 - Nie umieszczaj ciężkich przedmiotów na przewodzie zasilania. 
 - Nie umieszczaj przewodu w pobliżu przedmiotów o wysokiej temperaturze. 
 - Nie ciągnij za przewód zasilania. Podczas odłączania wtyczki od zasilania trzymaj za wtyczkę. 
- Nie przenoś telewizora, kiedy przewód zasilania jest podłączony do gniazda elektrycznego.
- Nie skręcaj, nie zginaj nadmiernie ani nie rozciągaj przewodu zasilania.
- Nie używaj uszkodzonej wtyczki przewodu zasilania ani uszkodzonego gniazda elektrycznego.
- Upewnij się, że telewizor nie jest ustawiony na przewodzie zasilania.
- Nie używaj żadnych innych przewodów zasilania niż dołączony do telewizora.

■ Zachowaj ostrożność

Ostrzeżenia

- Nie zdejmuj pokryw i nigdy nie dokonuj samodzielnych modyfikacji telewizora, ponieważ istnieje ryzyko stycznosci z częściami będącymi pod napięciem i porażenia elektrycznego. Wewnątrz brak części, które mogłyby być naprawiane przez użytkownika.  
- Nie wystawiaj telewizora na działanie deszczu lub nadmiernej wilgotności. Nie umieszczaj nad urządzeniem naczyń z wodą, takich jak np. wazon i nie poddawaj odbiornika działaniu kapiącej lub rozpryskiwanej wody.  
- Nie pozwól, aby przez otwory wentylacyjne do wnętrza telewizora wpadły jakiegokolwiek przedmioty.
- Jeśli telewizor jest używany w środowisku, w którym istnieje zagrożenie przedostania się insektów do wnętrza urządzenia. Insekty (np. niewielkie muchy, pająki, mrówki i inne owady) mogą wejść do wnętrza telewizora, powodując jego uszkodzenie, lub zostać uwięzione w obszarze widocznym dla użytkownika telewizora, tj. wewnątrz ekranu.
- Jeśli telewizor jest używany w zakurzonej lub zadymionym środowisku. Podczas normalnego działania telewizora cząsteczki kurzu/dymu mogą gromadzić się we wnętrzu urządzenia po przeniknięciu przez otwory wentylacyjne. Może to powodować przegrzanie lub nieprawidłowe działanie urządzenia, gorszą jakość obrazu lub inne problemy.
- Nie używaj niezatwierdzonych stojaków / elementów mocujących. Aby wykonać ustawianie lub instalację zatwierdzonego uchwytu ściennego, konieczne skonsultuj się z lokalnym dystrybutorem Panasonic.
- Nie naciskaj z żadną siłą ani nie uderzaj panelu wyświetlacza.
- Upewnij się, że dzieci nie wspinają się na telewizor.
- Nie umieszczaj telewizora na powierzchni pochylonej lub niestabilnej i upewnij się, że telewizor nie wisi nad krawędzią podstawy.  

Ostrzeżenia

W żadnym przypadku telewizora nie należy umieszczać w miejscu niestabilnym. Telewizor może upaść powodując poważne obrażenia lub zgon. Można uniknąć wielu urazów, szczególnie u dzieci przez podjęcie prostych środków ostrożności, między innymi:

- Korzystanie z szafek lub stojaków zalecanych przez producenta telewizora.
- Korzystanie wyłącznie z mebli sprawdzonych pod względem bezpiecznego podpierania telewizora.
- Zapewnienie, aby telewizor nie wystawał poza krawędź podpierającego go mebla.
- Nieumieszczanie telewizora na wysokim meblu (na przykład szafie lub regale na książki) bez przymocowania mebla i telewizora do odpowiedniej podpory.
- Nieumieszczanie telewizora na tkaninie lub innych materiałach znajdujących się pomiędzy telewizorem a meblem na którym stoi.
- Poinstruowanie dzieci o zagrożeniach związanych ze wspinaniem się a meble, aby osiągnąć telewizora albo jego przycisków.

Powyższe uwagi należy stosować również do telewizora posiadanego dotychczas i przeniesionego w inne miejsce.

- Ten telewizor jest przeznaczony do użytku na blacie stolika.
- Nie wystawiaj telewizora na bezpośrednie działanie promieni słonecznych ani innych źródeł ciepła.



Nie należy umieszczać w pobliżu urządzenia świec lub innych źródeł ognia, gdyż może to spowodować pożar.



■ Niebezpieczeństwo uduszenia/zadławienia

Ostrzeżenia

- Opakowanie tego produktu może stwarzać ryzyko uduszenia się, a niektóre części ze względu na niewielki rozmiar mogą stwarzać niebezpieczeństwo zadławienia się u małych dzieci. Wspomniane elementy należy chronić przed małymi dziećmi.

■ Stojak

Ostrzeżenia

- Nie rozbieraj ani nie przerabiaj stojaka.
- #### Ostrzeżenie
- Nie używaj żadnego innego stojaka niż ten dołączony do tego telewizora.
 - Nie używaj stojaka, jeżeli jest on zdeformowany lub fizycznie uszkodzony. W takim przypadku zwróć się natychmiast do najbliższego dystrybutora Panasonic.
 - Podczas montażu należy upewnić się, że wszystkie wkręty zostały dobrze dokręcone.
 - Upewnij się, czy telewizor nie został uszkodzony podczas montażu na stojaku.
 - Upewnij się, że dzieci nie wspinają się na stojak.
 - Montaż lub demontaż telewizora ze stojaka powinny przeprowadzać co najmniej dwie osoby.
 - Montaż lub demontaż telewizora zgodnie z określoną procedurą.

■ Fale radiowe

Ostrzeżenia

- Nie używaj telewizora w zakładach leczniczych ani obiektach wyposażonych w sprzęt medyczny. Fale radiowe mogą zakłócać działanie sprzętu medycznego i mogą być przyczyną wypadków wynikających z wadliwego działania tego rodzaju urządzeń.
- Nie używaj telewizora w pobliżu urządzeń sterowanych automatycznie, takich jak drzwi automatyczne lub alarmy przeciwpożarowe. Fale radiowe mogą zakłócać działanie sprzętu sterowanego automatycznie i mogą być przyczyną wypadków wynikających z wadliwego działania tego rodzaju urządzeń.
- Jeśli masz rozrusznik serca, zachowaj odstęp co najmniej 15 cm od telewizora. Fale radiowe mogą zakłócać działanie rozrusznika serca.
- Nie demontuj ani nie modyfikuj w żaden sposób telewizora.

■ Wbudowana karta sieci bezprzewodowej

Ostrzeżenie

- Wbudowanej karty sieci bezprzewodowej nie należy używać do łączenia się z jakimikolwiek sieciami bezprzewodowymi (SSID*) w przypadku braku odpowiednich uprawnień. Sieci takie mogą być wysłane w wyniku wyszukiwania sieci. Łączenie się z nimi może być jednak uznawane za próbę uzyskania nielegalnego dostępu.
*SSID to nazwa identyfikująca określoną sieć bezprzewodową w procesie transmisji danych.
- Nie należy wystawiać wbudowanej karty sieci bezprzewodowej na działanie wysokich temperatur, bezpośredniego światła słonecznego ani wilgoci.
- Dane przekazywane i odbierane za pomocą fal radiowych mogą być przechwytywane i monitorowane.
- Wbudowana karta sieci bezprzewodowej działa w paśmie częstotliwości 2,4 GHz i 5 GHz. Aby podczas korzystania z wbudowanej karty sieci bezprzewodowej uniknąć wadliwego działania lub wolnych reakcji spowodowanych zakłóceniami fal radiowych, telewizor powinien być ustawiony daleko od takich urządzeń,

jak inne urządzenia sieci bezprzewodowej, kuchenki mikrofalowe, telefony przenośne i urządzenia korzystające z częstotliwości 2,4 GHz i 5 GHz.

- W przypadku wystąpienia problemów spowodowanych wyładowaniami elektrostatycznymi itp. istnieje ryzyko wyłączenia się telewizora w celu ochrony. W takim przypadku telewizor należy wyłączyć włącznikiem / wyłącznikiem zasilania, a następnie włączyć go ponownie.

■ Wentylacja

Ostrzeżenie

Należy zapewnić wystarczającą przestrzeń wokół telewizora (co najmniej 10 cm) w celu niedopuszczenia do jego nadmiernego nagrzewania się, co może prowadzić do wcześniejszego uszkodzenia niektórych elementów elektronicznych.

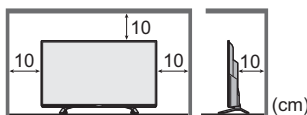

- Wentylacja nie powinna być zaktłócana poprzez przykrycie otworów wentylacyjnych takimi rzeczami jak gazety, obrusy czy zasłony. 
- Zarówno podczas korzystania ze stojaka, jak i bez stojaka, należy zawsze upewnić się, że otwory wentylacyjne telewizora nie są zablokowane oraz że zapewniona jest wystarczająca ilość miejsca, aby umożliwić odpowiednią wentylację.

■ Przenoszenie telewizora

Ostrzeżenie

Przed przeniesieniem telewizora, odłączyć wszystkie przewody.

- Do przenoszenia telewizora niezbędna jest pomoc drugiej osoby.

■ W przypadku niekorzystania przez długi czas

Ostrzeżenie

Telewizor zużywa ciągle trochę energii, nawet w trybie wyłączonym, tak długo jak wtyczka przewodu zasilania jest podłączona do gniazda elektrycznego znajdującego się pod napięciem.

- Wyłącz przewód zasilania z gniazda elektrycznego jeżeli nie będziesz używał telewizora przez dłuższy czas.

■ Nadmierna głośność

Ostrzeżenie

- Chroń swój słuch przed nadmiernym poziomem dźwięku w słuchawkach. Możesz nieodwracalnie uszkodzić słuch. 
- Jeśli słyszysz dudniący hałas w uszach, zmniejsz głośność lub przez jakiś czas przestań korzystać ze słuchawek.

■ Baterie do pilota

Ostrzeżenie

- Nieprawidłowe umieszczenie baterii może spowodować jej wyciek, korozję i wybuch.
- Zastępować tylko baterią tego samego typu lub równoważną.
- Nie używać razem nowych i starych baterii.
- Nie stosować baterii różnych typów (np. alkalicznych i manganowych).
- Nie używać akumulatorów (Ni-Cd itd.).
- Nie wrzucać baterii do ognia ani nie demontować ich.
- Nie narażaj baterii na bezpośrednie działanie wysokiej temperatury w postaci światła słonecznego, ognia itp.
- Należy pamiętać o prawidłowym usunięciu baterii.
- Jeśli urządzenie nie będzie używane przez dłuższy czas, należy wyjąć z niego baterię, aby uniknąć jej wycieku, korozji lub wybuchu.

Telewizor LED



Deklaracja Zgodności (DoC)

„Niniejszym firma Panasonic Corporation oświadcza, że telewizor ten jest zgodny z zasadniczymi wymogami i innymi odnośnymi postanowieniami Dyrektywy 1999/5/WE.”

Kopię oryginalnej Deklaracji Zgodności (DoC) tego telewizora można uzyskać z tej witryny:

<http://www.ptc.panasonic.eu/doc>

Autoryzowany przedstawiciel:

Panasonic Testing Centre

Panasonic Marketing Europe GmbH

Winsbergring 15, D-22525 Hamburg, Germany

Niniejszy telewizor jest przeznaczony do użytku w poniższych krajach.

Albania, Andora, Austria, Belgia, Bułgaria, Chorwacja, Cypr, Czarnogóra, Czechy, Dania, Estonia, Finlandia, Francja, Grecja, Hiszpania, Holandia, Islandia, Liechtenstein, Litwa, Luksemburg, Łotwa, Macedonia, Malta, Monako, Niemcy, Norwegia, Polska, Portugalia, Rumunia, Słowacja, Słowenia, Szwecja, Szwajcaria, Turcja, Węgry, Włochy

To urządzenie może być eksploatowane w innych krajach, poza Europą.

Funkcja sieci bezprzewodowej niniejszego telewizora może być używana wyłącznie wewnątrz budynków.

Wyposażenie

Standardowe wyposażenie

Pilot

➔ (str. 14)

- N2QAYB001109



Stojak

➔ (str. 7)

Model 32-calowy

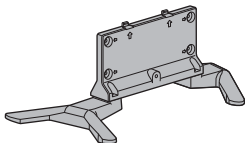

Model 40-calowy

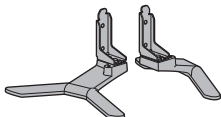

Model 49-calowy

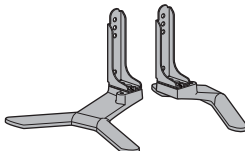

Przewód zasilania

➔ (str. 11)

Model 32-calowy

Model 49-calowy

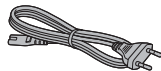

Model 40-calowy

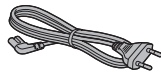

Baterie (2)

- R6

➔ (str. 15)



Instrukcja obsługi

Postanowienia gwarancji ogólnoeuropejskiej

- Akcesoria mogą nie być zapakowane razem. Należy uważać, aby ich przypadkowo nie wyrzucić.

Montaż / demontaż stojaka

Model 32-calowy

A Wkręt montażowy (4)



B Wkręt montażowy (4)



M4 × 15

C Wspornik

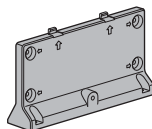

D Podstawa

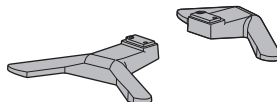

■ Przygotowania

Wymij stojak i telewizor z opakowania. Połóż telewizor na stole, tak aby panel ekranu był skierowany w dół, na czystym i miękkim materiale (koc itd.).

- Użyj płaskiego i stabilnego stołu, większego niż telewizor.
- Nie trzymaj ekranu za panel.
- Zachowaj ostrożność, aby nie zarysować ani nie uszkodzić telewizora.

■ Montaż stojaka

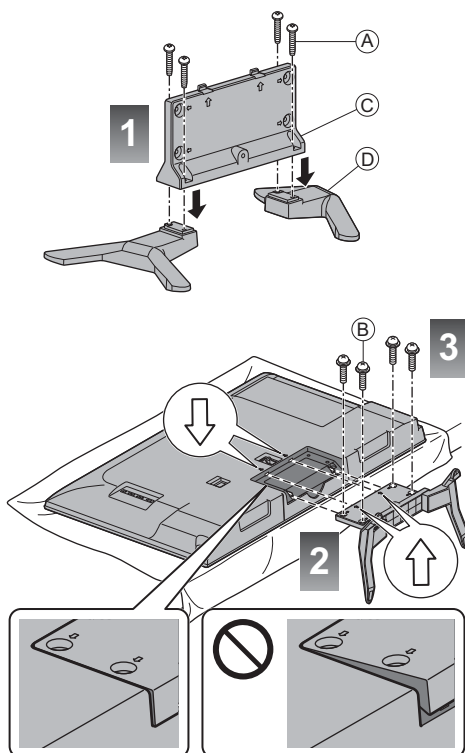

Model 40-calowy Model 49-calowy

A) Wkręt montażowy (4)



B) Wkręt montażowy (4)



Model 40-calowy

C) Wspornik (L)



Model 49-calowy

C) Wspornik (2)



Model 40-calowy

D) Wspornik (R)



E) Podstawa (L)

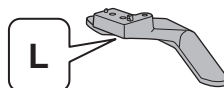

F) Podstawa (R)

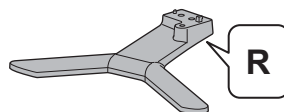

■ Przygotowania

Wyjmij stojak i telewizor z opakowania. Połóż telewizor na stole, tak aby panel ekranu był skierowany w dół, na czystym i miękkim materiale (koc itd.).

- Użyj płaskiego i stabilnego stołu, większego niż telewizor.
- Nie trzymaj ekranu za panel.
- Zachowaj ostrożność, aby nie zarysować ani nie uszkodzić telewizora.

Model 40-calowy

■ Montaż stojaka

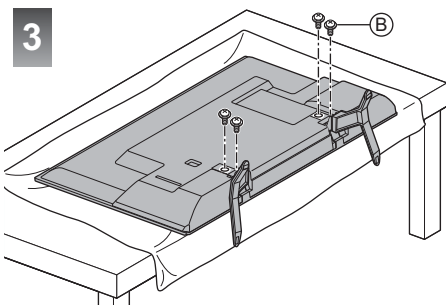
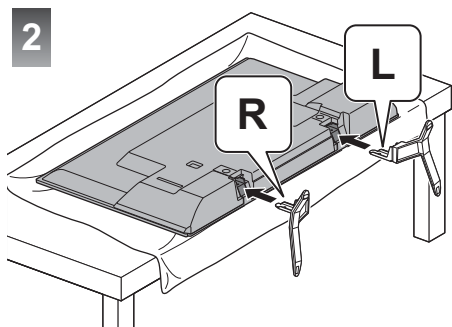
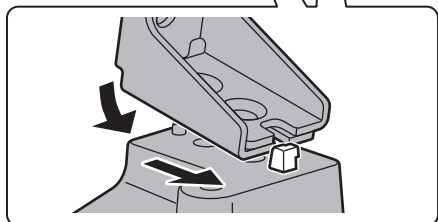
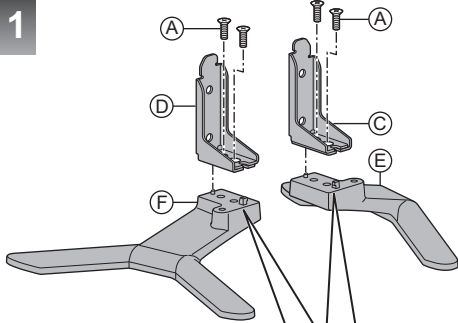

Model 49-calowy

■ Montaż stojaka

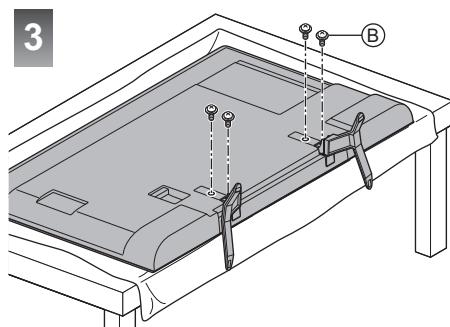
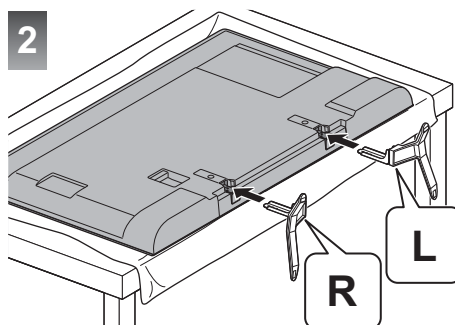
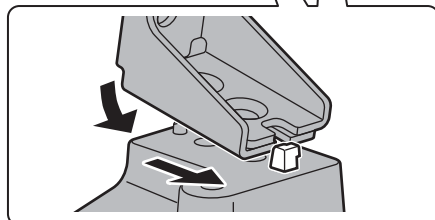
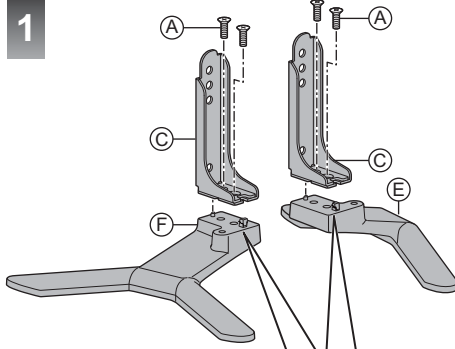

Demontaż stojaka z telewizora

Aby zdemontować stojak w celu zastosowania uchwytu ściennego lub zapakowania telewizora, należy postępować w sposób opisany poniżej.

- 1 Połóż telewizor na stole, tak aby panel ekranu był skierowany w dół, na czystym i miękkim materiale.
- 2 Wykręć wkręty montażowe **Ⓢ** z telewizora.
- 3 Odłącz stojak od telewizora.
- 4 Wykręć wkręty montażowe **Ⓐ** ze wspornika.

Połączenia

- Pokazane urządzenia zewnętrzne i kable nie są dostarczane wraz z opisywanym telewizorem.
- Przed przystąpieniem do podłączania lub odłączania jakiegokolwiek przewodów należy upewnić się, że urządzenie jest odłączone od gniazda elektrycznego.
- Przed podłączeniem sprawdź, czy gniazda i wtyczki są odpowiedniego typu.
- Należy użyć pełnego kabla zgodnego z interfejsem HDMI.
- Telewizor powinien znajdować się z dala od urządzeń elektronicznych (urządzenia wideo itp.) lub urządzeń z czujnikami podczerwieni, w przeciwnym razie mogą wystąpić zakłócenia obrazu / dźwięku lub może zostać zakłócone działanie innych urządzeń.
- Należy także przeczytać instrukcję obsługi podłączanego urządzenia.

Gniazda

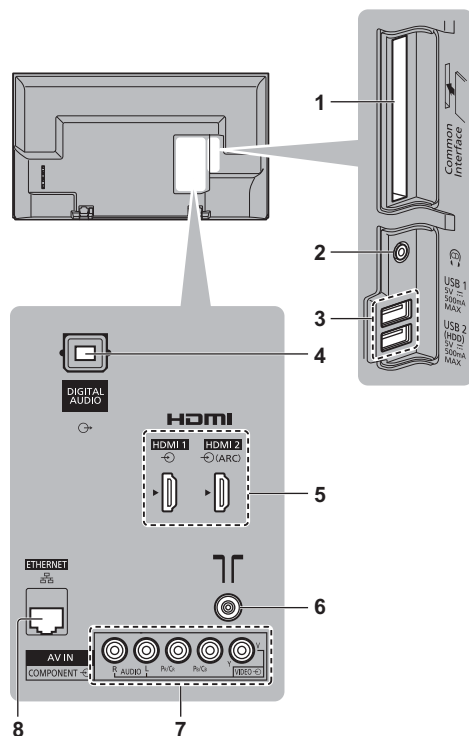

- 1 Gniazdo CI ➔ (str. 13)
- 2 Gniazdo słuchawek ➔ (str. 13)
- 3 Port USB 1–2
- 4 DIGITAL AUDIO
- 5 HDMI1–2 ➔ (str. 12, 13)

- 6 Gniazdo anteny naziemnej / kablowej ➔ (str. 11)
- 7 AV (COMPONENT / VIDEO) ➔ (str. 12, 13)
- 8 Gniazdo ETHERNET ➔ (str. 12)

Podstawowe połączenia

■ Przewód zasilania

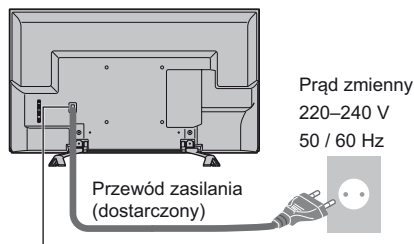

Włóż silnie wtyczkę zasilania.

Model 32-calowy

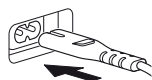

Model 40-calowy



Model 49-calowy



- W przypadku odłączania przewodu zasilania należy najpierw wyjąć wtyczkę przewodu zasilania z gniazda elektrycznego.

■ Antena

Telewizor

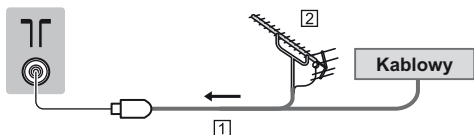

1 Kabel RF

2 Antena naziemna

- W przypadku trybu DVB-C, DVB-T, analogowe

Połączenie klienta DVB-via-IP

Telewizor ten obsługuje funkcję klienta DVB-via-IP i może łączyć się z serwerem DVB-via-IP lub serwerami zgodnymi ze standardem SAT>IP w celu odbierania przesyłanych strumieniowo programów.

- Zalecane jest podłączenie serwera DVB-via-IP za pomocą kabla LAN.

■ Połączenie przewodowe

Telewizor

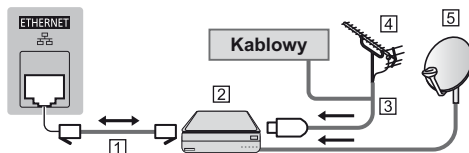

1 Kabel sieciowy (Ekranowany)

- Użyj kabla sieciowego typu „ekranowana skrętka” (STP).

2 Serwer DVB-via-IP

3 Kabel RF

4 Antena naziemna

5 Antena satelitarna

■ Połączenie bezprzewodowe

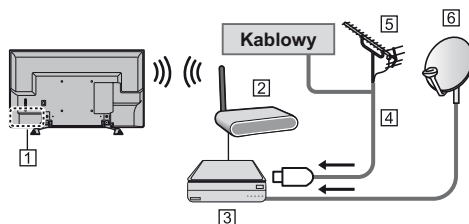

1 Wbudowana karta sieci bezprzewodowej

2 Punkt dostępu

3 Serwer DVB-via-IP

4 Kabel RF

5 Antena naziemna

6 Antena satelitarna

- Ta funkcja może nie być dostępna w zależności od stanu sieci i nadawanego programu.
- Dodatkowe informacje na temat sposobu podłączenia można znaleźć w instrukcji obsługi serwera DVB-via-IP.
- Szczegółowe informacje można znaleźć, korzystając z funkcji [e-POMOC] (Wyszukaj wg przeznaczenia > Funkcje > DVB-przez-IP).

Urządzenia AV

■ Nagrywarka DVD / Nagrywarka Blu-ray itp.

Telewizor

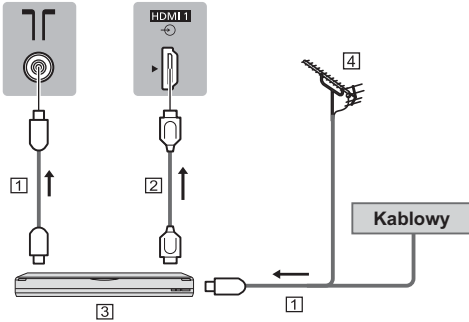

- 1 Kabel RF
- 2 Kabel HDMI
- 3 Nagrywarka DVD / Nagrywarka Blu-ray itp.
- 4 Antena naziemna

■ Dekoder telewizji cyfrowej

Telewizor

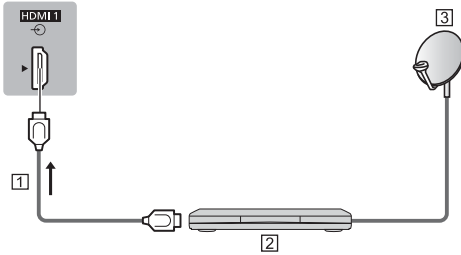

- 1 Kabel HDMI
- 2 Dekoder telewizji cyfrowej
- 3 Antena satelitarna

Sieć

Wymagane jest szerokopasmowe połączenie z siecią w celu umożliwienia korzystania z usług internetowych.

- W przypadku niekorzystania z usług sieci szerokopasmowej należy skontaktować się ze sprzedawcą w celu uzyskania pomocy.
- Należy zapewnić przewodowe lub bezprzewodowe połączenie z Internetem.
- Konfiguracja połączenia sieciowego zacznie się podczas używania telewizora po raz pierwszy.
 - ➔ (str. 16)

■ Połączenie przewodowe

Telewizor

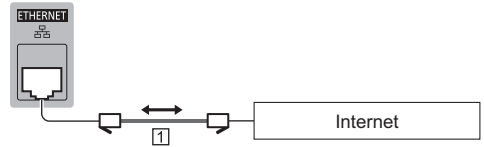

- 1 Kabel sieciowy (Ekranywany)
 - Użyj kabla sieciowego typu „ekranowana skrętka” (STP).

■ Połączenie bezprzewodowe



- 1 Wbudowana karta sieci bezprzewodowej
- 2 Punkt dostępu

Inne połączenia

■ Odtwarzacz DVD (urządzenie COMPONENT)

Telewizor

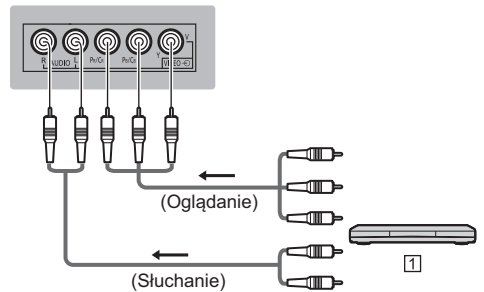

- 1 Odtwarzacz DVD

■ Kamera wideo / Konsola do gier (urządzenie VIDEO)

Televizor

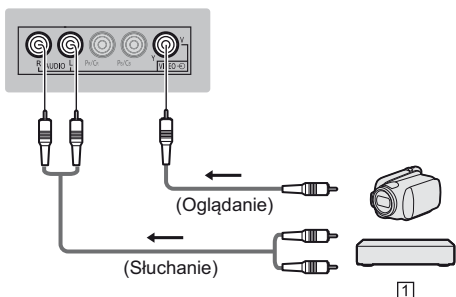

1 Kamera wideo / Konsola do gier

■ Wzmacniacz (słuchanie przez głośniki zewnętrzne)

- Użyj HDMI2, aby podłączyć telewizor do wzmacniacza z funkcją ARC (Audio Return Channel).

W przypadku połączenia ze wzmacniaczem bez funkcji ARC, należy korzystać z gniazda DIGITAL AUDIO.

- Aby uzyskać dźwięk wielokanałowy z urządzenia zewnętrznego (np. 5.1-kanalowy dźwięk Dolby Digital), dane urządzenie należy podłączyć do wzmacniacza. Informacje na temat sposobu podłączenia można znaleźć w instrukcji obsługi urządzenia i wzmacniacza.

Televizor

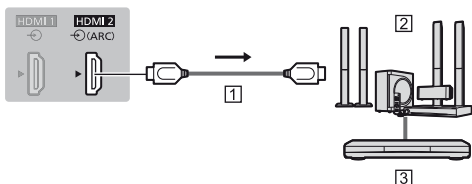

1 Kabel HDMI

2 Wzmacniacz z zestawem głośnikowym

3 Sprzęt zewnętrzny (odtwarzacz DVD itp.)

■ Słuchawki

- Informacje na temat ustawień głośności znajdują się w [e-POMOC] (Wyszukaj wg przeznaczenia > Ustawienia > Dźwięk).

Televizor

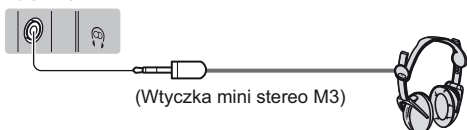

■ Wspólny interfejs

- Przed włożeniem lub wyjęciem modułu CI telewizor należy wyłączyć za pomocą włącznika / wyłącznika zasilania.
- Jeśli karta inteligentna i moduł CI stanowią komplet, najpierw należy włożyć moduł CI, a następnie włożyć do niego kartę inteligentną.
- Moduł CI należy wkładać i wyjmować do końca, we właściwą stronę wskazaną na rysunku.
- Zwykle pojawiają się kanały kodowane. (Wyświetlane kanały i ich funkcje zależą od modułu CI).
Jeśli kanały kodowane nie pojawią się ➔ **[Wspólny interfejs] w menu Konfiguracja**
- W sprzedaży mogą być dostępne moduły CI ze starszymi wersjami oprogramowania układowego, które nie zapewniają pełnego współdziałania z niniejszym nowym standardem CI+ v1.3 TV. W takim wypadku należy skontaktować się z dostawcą treści.
- Więcej szczegółów można znaleźć w [e-POMOC] (Wyszukaj wg przeznaczenia > Funkcje > Wspólny interfejs), w instrukcji obsługi modułu CI lub uzyskać od dostawcy treści.

Televizor

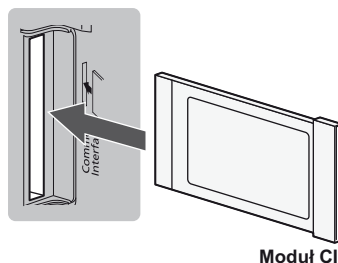

■ Dysk twardy USB (do nagrywania)

- W celu podłączenia dysku twardego USB należy użyć portu USB 2.
- Szczegółowe informacje można znaleźć, korzystając z funkcji [e-POMOC] (Wyszukaj wg przeznaczenia > Nagrywanie).

■ VIERA Link

- Użyj gniazd HDMI1 – 2 w przypadku połączeń VIERA Link.
- Szczegółowe informacje można znaleźć, korzystając z funkcji [e-POMOC] (Wyszukaj wg przeznaczenia > Funkcje > VIERA Link „HDAVI Control™”).

Elementy sterujące

Pilot

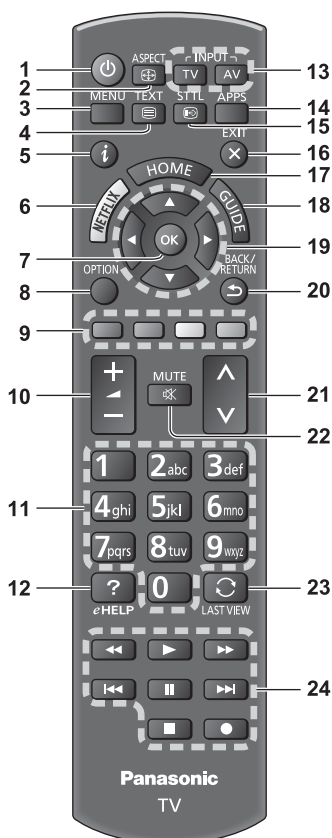

1 [Power]: Włącznik / wyłącznik trybu czuwania

2 Proporcje obrazu

- Zmiana proporcji obrazu.

3 [Menu główne]

- Naciśnij, aby przejść do menu Obraz, Dźwięk, Sieć, Timer, Konfiguracja, Pomoc itp.

4 Przycisk teletekstu

5 Informacje

- Wyświetla informacje o kanale i programie.

6 Netflix

- Umożliwia bezpośredni dostęp do usługi NETFLIX.
- W celu pełnego korzystania z tej funkcji niezbędne jest szerokopasmowe połączenie z siecią.
- Usługa ta może zostać wyłączona lub zmieniona bez powiadomienia.

7 OK

- Zatwierdza dokonany wybór.
- Naciśnij po wybraniu pozycji kanału, aby szybko zmienić kanał.
- Wyświetla listę kanałów.

8 [Menu opcji]

- Łatwe ustawianie opcji wyświetlania, dźwięku itp.

9 Kolorowe przyciski

(czerwony-zielony-żółty-niebieski)

- Służą do wyboru i obsługi różnych funkcji oraz do nawigacji.

10 Zwiększanie / zmniejszanie głośności

11 Przyciski numeryczne

- Zmieniają kanały i strony teletekstu.
- Służą do wprowadzania znaków.
- W trybie gotowości przyciski te włączają telewizor.

12 [e-POMOC]

- Wyświetla funkcję [e-POMOC] (wbudowaną instrukcję obsługi).

13 Wybór trybu wejścia

- TV — przełącza na DVB-C / DVB-T / DVB-via-IP / Analogowy.
- AV — przełącza na tryb wejścia AV zgodnie z listą Wybór wejścia.

14 APPS

- Wyświetla [Lista aplikacji] (listę aplikacji).

15 Napisy

- Wyświetla napisy.

16 Wyjście

- Powraca [Ekran główny].

17 HOME

- Wyświetla [Ekran główny].
- Szczegółowe informacje można znaleźć, korzystając z funkcji [e-POMOC] (Wyszukaj wg przeznaczenia > Najpierw przeczytaj > Funkcje).

18 Przewodnik prog. TV

- Wyświetla elektroniczny informator programowy (EPG).

19 Przyciski kursora

- Do wyboru i regulacji.

20 Powrót

- Powrót do poprzedniego menu / strony.

21 Kanał w górę / w dół

22 Wyciszenie dźwięku wł. / wył.

23 Ostatni widok

- Przełącza na poprzednio oglądany kanał lub tryb wejścia.

24 Obsługa zawartości, podłączonych urządzeń itp.

■ Wkładanie / wyjmowanie baterii

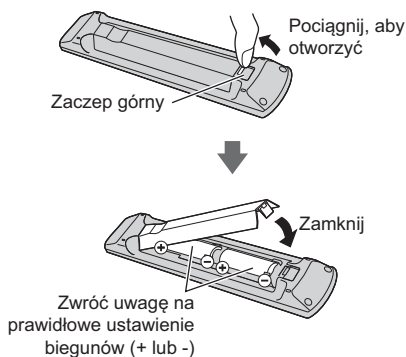

Wskaźniki / panel sterowania

- Po naciśnięciu przycisków 4, 5, 6 po prawej stronie ekranu wyświetlony zostanie na 3 sekundy Przewodnik panelu sterowania z zaznaczeniem naciśniętego przycisku.

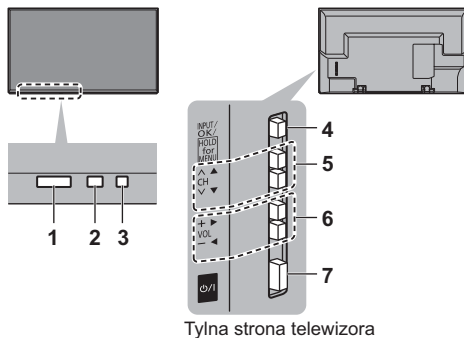

1 Odbiornik sygnału zdalnego sterowania

- Między pilotem a znajdującym się w telewizorze odbiornikiem sygnału zdalnego sterowania nie należy umieszczać żadnych przedmiotów.

2 Czujnik otoczenia

- Ustala poziom jasności w celu regulacji jakości obrazu, gdy dla pozycji [Czujnik otoczenia] dostępnej w menu Obraz ustawiono opcję [Włączony].

3 Dioda zasilania

Czerwony:

Tryb gotowości

Zielony:

Włączony

Pomarańczowy:

Tryb gotowości z niektórymi funkcjami aktywnymi (nagrywanie itp.)

- Dioda miga, gdy telewizor odbiera sygnał polecenia z pilota.

4 Wybór trybu wejścia

- Naciśnij kilkakrotnie, aby włączyć żądany tryb.

[Menu główne]

- Naciśnij i przytrzymaj przez około 3 sekundy, aby wyświetlić menu główne.

OK (w systemie menu)



5 Kanał w górę / w dół

- Kursor w górę / w dół (w systemie menu)

6 Zwiększanie / zmniejszanie głośności

- Kursor w lewo / w prawo (w systemie menu)

7 Włącznik / wyłącznik zasilania

- Umożliwia włączanie i wyłączanie zasilania.
- Aby całkowicie wyłączyć urządzenie, konieczne jest wyciągnięcie wtyczki przewodu zasilania z gniazda.
- [ / ]: Tryb gotowości / Włączony

Ustawianie automatyczne po raz pierwszy

Gdy telewizor jest włączany po raz pierwszy, automatycznie przeszuka dostępne kanały telewizyjne i wyświetli opcje w celu skonfigurowania telewizora.

- Czynności te nie są konieczne, jeśli konfiguracja została wykonana przez lokalnego dystrybutora.
- Przed przystąpieniem do procedury Ustawianie automatyczne należy wykonać połączenia (str. 10 - 13) i wprowadzić ustawienia podłączonego urządzenia (jeśli jest to konieczne). Więcej informacji dotyczących ustawień podłączonego urządzenia można znaleźć w jego instrukcji obsługi.

1 Podłącz telewizor do gniazda elektrycznego pod napięciem i włącz zasilanie



- Zanim pojawi się obraz minie kilka sekund.



2 Wybierz następujące pozycje

Ustaw każdą pozycję zgodnie z instrukcjami wyświetlanymi na ekranie.

Np.:



■ Sposób korzystania z pilota



Przesuń kursor



Uzyskaj dostęp do pozycji / zapisz ustawienie



Wróć do poprzedniej pozycji (jeśli jest dostępna)

Wybierz język

Wybierz pozycję [Dom]

Wybierz pozycję [Dom] w przypadku korzystania z urządzenia w warunkach domowych.

- [Sklep] tylko dla celów prezentacji w sklepie.
- Aby zmienić miejsce oglądania później, należy zainicjować wszystkie ustawienia, przechodząc do pozycji Ustawienia fabryczne.

Skonfiguruj połączenie sieciowe

Wybierz kraj

- W zależności od wybranego kraju wybierz swój region i zapisz numer PIN blokady rodzicielskiej (nie można zapisać „0000”).

Wybierz tryb sygnału telewizyjnego do odbioru, a następnie wybierz pozycję [Rozpocz.autom.ustaw]

- : strojenie (wyszukiwanie dostępnych kanałów)
- : pominięcie strojenia

• Ekran Ustawianie automatyczne różni się w zależności od wybranego kraju i trybu sygnału.

• [Ustawienia sieci DVB-C]

Zwykle dla pozycji [Częstotliwość] i [ID sieci] należy ustawić opcję [Auto].

Jeśli opcja [Auto] nie jest widoczna lub jeśli jest to konieczne, należy za pomocą przycisków numerycznych wprowadzić dla pozycji [Częstotliwość] i [ID sieci] wartości określone przez operatora telewizji kablowej.

3 Wybierz typ [Ekran główny]

Zostanie wyświetlona demonstracja wyjaśniająca sposób korzystania z [Mój ekran główny]. Potwierdź demonstrację zgodnie z instrukcjami wyświetlanymi na ekranie, a następnie wybierz żądany [Ekran główny].

Np.: [Wybór ekr. głównego]



Np.: [Ekran główny TV]



Procedura Ustawianie automatyczne dobiegła końca i telewizor jest przygotowany do oglądania programów.

Jeśli strojenie zakończyło się niepowodzeniem, sprawdź połączenie kabla sygnału RF i podłączenie z siecią, a następnie postępuj zgodnie z instrukcjami na ekranie.

Uwaga

- Telewizor przełącza się w tryb gotowości, jeżeli w ciągu 4 godzin nie zostanie wykonana żadna operacja i jeśli dla pozycji [Auto gotowość] w menu Timer ustawiona jest opcja [Włączony].
- Telewizor przełącza się w tryb gotowości, jeżeli w ciągu 10 minut nie zostanie odebrany żaden sygnał ani nie zostanie wykonana żadna operacja i jeśli dla pozycji [Wył. przy braku sygnału] w menu Timer ustawiona jest opcja [Włączony].
- Ponowne strojenie wszystkich kanałów
➔ [Ustawianie automatyczne] w [Menu strojenia] (menu Konfiguracja)
- Dodawanie dostępnego trybu sygnału TV później
➔ [Dodaj sygnał TV] w [Menu strojenia] (menu Konfiguracja)
- Inicjowanie wszystkich ustawień
➔ [Ustawienia fabryczne] w [System menu] (menu Konfiguracja)

Obsługa

1 Włącz zasilanie

☰ (Telewizor)

lub



(Pilot)

- Włącznik / wyłącznik zasilania powinien być włączony. (str. 15)

Zostanie wyświetlony ostatnio oglądany ekran [Ekran główny].

Np.: [Ekran główny TV]



Np.: Wybierana zawartość ekranu



- Powrót do trybu [Ekran główny] w dowolnym momencie
- 
- Istnieje możliwość skonfigurowania lub ustawienia [Ekran główny] w celu wyświetlania pożądaných informacji, aby uzyskać łatwy dostęp do poszczególnych funkcji, aby wybrać domyślny [Ekran główny] itd. W celu uzyskania szczegółowych informacji postępuj zgodnie z instrukcjami na ekranie lub skorzystaj z funkcji [e-POMOC] (Wyszukaj wg przeznaczenia > Ekran główny > Mój ekran główny).

Oglądanie telewizji

1 Wybierz odbiornik telewizyjny z [Ekran główny]



2 Wybierz tryb

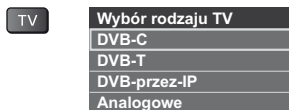

- Dostępne tryby zależą od zapisanych kanałów.

3 Wybierz kanał



lub



- Wybór numeru kanału składającego się z 2 lub więcej cyfr, np. 399



Dostęp do każdej funkcji

Przejdź do [Lista aplikacji] i wybierz funkcję



Np.: [Lista aplikacji]



- APPS to aplikacje (funkcje) dostępne w TV.
- W celu uzyskania informacji na temat obsługi każdej funkcji oraz konfiguracji [Lista aplikacji] postępuj zgodnie z instrukcjami na ekranie lub skorzystaj z funkcji [e-POMOC] (Wyszukaj wg przeznaczenia > Ekran główny > Lista aplikacji).

Sposób użytkowania e-POMOC

[e-POMOC] to szczegółowe instrukcje obsługi wbudowane w telewizorze zapewniające pomoc w lepszym zrozumieniu obsługi każdej z funkcji.

1 Wyświetl pozycję [e-POMOC]



eHELP

lub

MENU



[Pomoc]



[e-POMOC]

- Jeśli [e-POMOC] udostępniono wcześniej zanim został włączony telewizor, wyświetlony zostanie ekran potwierdzenia w celu wybrania, czy przejść do [Pierwsza strona], czy do [Ostatnia wyświetlana strona].

2 Wybierz menu



① wybór

② wejście

- Aby uzyskać dostęp do [Sposób użytkowania]  (Zielony)

[Wyszukiwanie słów kluczowych]:

Wyszukaj treść według słowa kluczowego w HELP.

[Wyszukaj wg przeznaczenia]:

Wyszukaj treść dla każdego elementu w HELP.

[Pomoc techniczna]:

Dostęp do informacji wsparcia (m.in FAQ).

3 Wybierz pozycję

Np.:



① wybór

② wejście

- Aby wrócić do poprzedniego ekranu / pola

BACK/
RETURN



- Przewijanie opisu (jeśli obejmuje więcej niż 1 stronę)

Gdy opis jest podświetlony



- Aby otworzyć ekran referencyjny ( →)



- Wyświetlanie menu dotyczącego opisu (tylko dla niektórych opisów)

 (Czerwony)

- Sprawdzanie funkcji telewizora

Wyszukaj wg przeznaczenia > Najpierw przeczytaj > Funkcje

Często zadawane pytania

Przed oddaniem urządzenia do naprawy należy zastosować się do poniższych wskazówek w celu usunięcia problemu.

- Szczegółowe informacje można znaleźć, korzystając z funkcji [e-POMOC] (Pomoc techniczna > Często zadawane pytania).

Nie można włączyć telewizora

- Sprawdź, czy wtyczka przewodu zasilania została włożona do telewizora i do gniazda elektrycznego.

Telewizor przełącza się do trybu gotowości

- Aktywna funkcja automatycznego trybu gotowości.

Pilot nie działa albo działa w sposób przerywany

- Czy baterie są prawidłowo włożone? ➔ (str. 15)
- Czy telewizor jest włączony?
- Baterie mogą być na wyczerpaniu. Wymień je na nowe.
- Kieruj pilota bezpośrednio w stronę odbiornika sygnału zdalnego sterowania w telewizorze (w odległości maks. ok. 7 m i w zakresie 30 stopni od odbiornika sygnału).
- Telewizor należy ustawić w taki sposób, aby na odbiornik sygnału zdalnego sterowania w telewizorze nie padały bezpośrednio promienie słoneczne ani jasne światło z innych źródeł.

Brak wyświetlanego obrazu

- Sprawdź, czy telewizor jest włączony.
- Sprawdź, czy wtyczka przewodu zasilania została włożona do telewizora i do gniazda elektrycznego.
- Sprawdź, czy wybrano właściwy tryb wejścia.
- Sprawdź ustawienia opcji [AV] ([COMPONENT] / [VIDEO]) w pozycji [Wybór wejścia], aby dopasować sygnał wysyłany przez urządzenie zewnętrzne.
- Czy dla pozycji [Podświetlenie], [Kontrast], [Jasność] lub [Kolor] w menu Obraz nie wybrano minimalnych ustawień?
- Sprawdź, czy wszystkie wymagane kable są dobrze podłączone.

Wyświetlany jest nietypowy obraz

- Telewizor ten posiada wbudowaną funkcję samotestowania. Diagnoza problemów z obrazem lub dźwiękiem.
➔ [Autotest TV] (menu Pomoc)
- Wyłącz telewizor włącznikiem / wyłącznikiem zasilania, a następnie włącz go ponownie.
- Jeśli problemu nie uda się rozwiązać, przywróć wszystkie ustawienia do ustawień fabrycznych.
➔ [Ustawienia fabryczne] w [System menu] (menu Konfiguracja)

Elementy telewizora nagrzewają się

- Elementy telewizora mogą nagrzewać się. Wzrost temperatur nie ma wpływu na jakiegokolwiek problemy dotyczące wydajności lub jakości.

Po popchnięciu palcem panel wyświetlacza nieznacznie przesuwają się i wydają dźwięki

- Aby zapobiec uszkodzeniu panelu, w obszarze wokół niego występuje niewielka szczelina. Nie świadczy to o usterce.

Konserwacja

Należy najpierw wyjąć wtyczkę przewodu zasilania z gniazda elektrycznego.

Panel wyświetlacza, obudowa, stojak

Regularna konserwacja:

Ostrożnie wytrzyj powierzchnię panelu wyświetlacza, obudowę lub stojak miękką szmatką, aby usunąć zabrudzenia lub odciski palców.

Silne zabrudzenie:

- (1) Najpierw usuń kurz z powierzchni.
- (2) Zwilż miękką szmatkę czystą wodą lub neutralnym detergentem rozpuszczonym w wodzie w stosunku 1:100.
- (3) Mocno wyciśnij szmatkę. (Należy pamiętać, aby ciecz nie przedostała się do wnętrza telewizora, ponieważ może to spowodować uszkodzenie produktu).
- (4) Ostrożnie przetrzyj zwilżone miejsce i usuń silne zabrudzenie.
- (5) Na końcu wytrzyj powierzchnię do sucha.

Ostrzeżenie

- Nie należy używać szorstkich szmatek ani naciskać zbyt mocno powierzchni, ponieważ może to spowodować jej zarysowanie.
- Powierzchnie należy chronić przed preparatami do odstraszania owadów, rozpuszczalnikami, rozcieńczalnikami lub innymi substancjami lotnymi. Mogą one uszkodzić powierzchnię lub spowodować odpadanie farby.
- Powierzchnia panelu wyświetlacza posiada specjalne pokrycie i może zostać łatwo uszkodzona. Nie należy uderzać ani drapać powierzchni telewizora paznokciami ani innymi twardymi przedmiotami.
- Obudowę i stojak należy chronić przed długotrwałym kontaktem z gumą lub PVC. Może to uszkodzić powierzchnię.

Wtyczka przewodu zasilania

Wtyczkę przewodu zasilania należy wycierać suchą szmatką w regularnych odstępach czasu. Wilgoć i brud mogą spowodować pożar lub porażenie prądem.

Dane techniczne

■ Telewizor

Nr modelu

Model 32-calowy: TX-32ES400E

Model 40-calowy: TX-40ES400E

Model 49-calowy: TX-49ES400E

Wymiary (szer. × wys. × głęb.)

Model 32-calowy

733 mm × 481 mm × 198 mm (ze stojakiem)

733 mm × 437 mm × 69 mm (tylko telewizor)

Model 40-calowy

902 mm × 569 mm × 239 mm (ze stojakiem)

902 mm × 521 mm × 88 mm (tylko telewizor)

Model 49-calowy

1 106 mm × 697 mm × 239 mm (ze stojakiem)

1 106 mm × 644 mm × 80 mm (tylko telewizor)

Masa

Model 32-calowy

6,0 kg netto (ze stojakiem)

5,5 kg netto (tylko telewizor)

Model 40-calowy

8,5 kg netto (ze stojakiem)

8,0 kg netto (tylko telewizor)

Model 49-calowy

14,0 kg netto (ze stojakiem)

13,0 kg netto (tylko telewizor)

Źródło zasilania

Prąd zmienny 220–240 V, 50 / 60 Hz

Panel

Panel LCD LED

Dźwięk

Wyjście do głośników

20 W (10 W + 10 W)

Słuchawki

M3 (3,5 mm) stereo mini jack × 1

Gniazda połączeniowe

Wejście AV (COMPONENT / VIDEO)

VIDEO

Typu RCA PIN × 1

1,0 V[p-p] (75 Ω)

AUDIO L - R

Typu RCA PIN × 2

0,5 V[rms]

Y

1,0 V[p-p] (z synchronizacją)

PB/CB, PR/CR

±0,35 V[p-p]

Wejście HDMI 1 / 2

Gniazda TYP A

HDMI1:

Content Type

HDMI2:

Content Type, Audio Return Channel

- Opisywany telewizor obsługuje funkcję „HDAVI Control 5”.

Gniazdo karty

Gniazdo CI (zgodne z CI Plus) × 1

ETHERNET

RJ45, IEEE802.3 10BASE-T / 100BASE-TX

USB 1 / 2

DC ≡ 5 V, maks. 500 mA [Hi-Speed USB (USB 2.0)]

Wyjście DIGITAL AUDIO

PCM / Dolby Digital, światłowodowe

Systemy odbiorcze / nazwa pasma

DVB-C

Cyfrowa telewizja kablowa (MPEG2, MPEG4-AVC(H.264) i MPEG HEVC(H.265))

DVB-T / T2

Cyfrowa telewizja naziemna (MPEG2, MPEG4-AVC(H.264) i MPEG HEVC(H.265))

PAL B, G, H, I

SECAM B, G

SECAM L, L'

VHF E2 - E12

VHF A - H (WŁOCHY)

CATV (S01 - S05)

CATV S11 - S20 (U1 - U10)

VHF H1 - H2 (WŁOCHY)

UHF E21 - E69

CATV S1 - S10 (M1 - M10)

CATV S21 - S41 (Hiperpasma)

PAL D, K

SECAM D, K

VHF R1 - R2

VHF R3 - R5

VHF R6 - R12

UHF E21 - E69

PAL 525/60

Odtwarzanie taśm nagranych w systemie NTSC na niektórych magnetowidach z systemem PAL

M.NTSC

Odtwarzanie z magnetowidów z systemem M.NTSC

NTSC (tylko wejście AV)

Odtwarzanie z magnetowidów z systemem NTSC

Wejście antenowe

VHF / UHF

Warunki pracy

Temperatura

0 °C – 35 °C

Wilgotność

20% – 80% wilgotności względnej (bez kondensacji)

Wbudowana karta sieci bezprzewodowej

Zgodność ze standardami i zakres częstotliwości*

IEEE802.11a/n

5,180 GHz – 5,320 GHz; 5,500 GHz – 5,580 GHz;
5,660 GHz – 5,700 GHz

IEEE802.11b/g/n

2,412 GHz – 2,472 GHz

Bezpieczeństwo

WPA2-PSK (TKIP/AES)

WPA-PSK (TKIP/AES)

WEP (64 bity/128 bitów)

*: Częstotliwości i kanały mogą być odmienne w zależności od kraju.

Uwaga

- Wzór i dane techniczne mogą ulec zmianie bez powiadomienia. Masę i wymiary podano w przybliżeniu.
- Informacje na temat zużycia energii, rozdzielczości obrazu itp. można znaleźć na karcie produktu.
- W celu uzyskania dodatkowych informacji na temat wolnego oprogramowania (open source software) należy skorzystać z funkcji [e-POMOC] (Wyszukaj wg przeznaczenia > Najpierw przeczytaj > Przed użyciem > Licencja).

■ Podczas korzystania z uchwyty ściennego

W celu nabycia zalecanego uchwyty ściennego, należy skontaktować się z lokalnym dystrybutorem firmy Panasonic.

(Model 32-calowy)

- Otwory do montażu uchwyty ściennego
Tylna strona telewizora

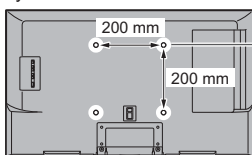

(Widok z boku)

Zagłębienie wkrętu
minimum: 9 mm
maksimum: 14 mm
Średnica: M4

Wkręt służący do przymocowania telewizora do uchwyty ściennego (nie jest dostarczony wraz z telewizorem)

(Model 40-calowy)

(Model 49-calowy)

- Otwory do montażu uchwyty ściennego
Tylna strona telewizora

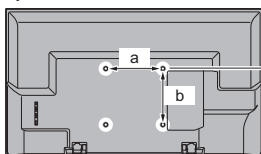

(Model 40-calowy)

a: 200 mm

b: 200 mm

(Model 49-calowy)

a: 400 mm

b: 200 mm

(Widok z boku)

Zagłębienie wkrętu
(Model 40-calowy)
minimum: 8 mm
maksimum: 11 mm

(Model 49-calowy)
minimum: 10 mm
maksimum: 19 mm
Średnica: M6

Wkręt służący do przymocowania telewizora do uchwyty ściennego (nie jest dostarczony wraz z telewizorem)

Ostrzeżenia

- Użycie innych wsporników ściennych lub samodzielny montaż wspornika ściennego może spowodować obrażenia ciała i uszkodzenie produktu. W celu zachowania parametrów urządzenia i poziomu jego bezpieczeństwa, montaż uchwyty ściennych należy zlecić dystrybutorowi lub licencjonowanej firmie monterskiej. Wszelkie uszkodzenia powstałe podczas instalacji przez niewykwalifikowaną osobę spowodują utratę gwarancji.
- Dokładnie przeczytaj instrukcje dołączone do wyposażenia dodatkowego i podejmij wszelkie niezbędne działania, aby telewizor nie mógł spaść.
- Podczas instalacji ostrożnie obchodź się z odbiornikiem telewizyjnym. Uderzenia lub czynności wykonywane na siłę grożą uszkodzeniem urządzenia.
- W trakcie mocowania wsporników do ściany należy zachować ostrożność. Przed zawieszeniem wspornika należy upewnić się, czy w planowanym miejscu jego zamocowania w ścianie nie będą przewody elektryczne albo rury.
- Jeśli nie będziesz korzystał z telewizora przez dłuższy czas, zdejmij go z uchwyty do zawieszania celem zapobieżenia spadnięciu i obrażeniom.



Pozbywanie się zużytych urządzeń elektrycznych i elektronicznych oraz baterii. Dotyczy wyłącznie obszaru Unii Europejskiej oraz krajów posiadających systemy zbiórki i recyklingu.



Niniejsze symbole umieszczane na produktach, opakowaniach i/lub w dokumentacji towarzyszącej oznaczają, że nie wolno mieszać zużytych urządzeń elektrycznych i elektronicznych oraz baterii z innymi odpadami domowymi/komunalnymi.

W celu zapewnienia właściwego przetwarzania, utylizacji oraz recyklingu zużytych urządzeń elektrycznych i elektronicznych oraz zużytych baterii, należy oddawać je do wyznaczonych punktów gromadzenia odpadów zgodnie z przepisami prawa krajowego.

Poprzez prawidłowe pozbywanie się zużytych urządzeń elektrycznych i elektronicznych oraz zużytych baterii pomagasz oszczędzać cenne zasoby naturalne oraz zapobiegać potencjalnemu negatywnemu wpływowi na zdrowie człowieka oraz na stan środowiska naturalnego.

W celu uzyskania informacji o zbiórce oraz recyklingu zużytych urządzeń elektrycznych i elektronicznych oraz baterii prosimy o kontakt z władzami lokalnymi.

Za niewłaściwe pozbywanie się tych odpadów mogą grozić kary przewidziane przepisami prawa krajowego.



Dotyczy symbolu baterii (symbol poniżej):

Ten symbol może występować wraz z symbolem pierwiastka chemicznego. W takim przypadku wymagania Dyrektywy w sprawie określonego środka chemicznego są spełnione.

Produkt Panasonic

Produkt objęty jest E-Gwarancją Panasonic.

Prosimy o zachowanie dowodu zakupu.

Warunki gwarancji oraz informacje o produkcie są dostępne na stronie www.panasonic.pl lub pod numerami telefonów:

801 003 532 - numer dla połączeń z sieci stacjonarnej

22 295 37 27 - numer dla połączeń z sieci stacjonarnej oraz komórkowej

Dystrybucja w Polsce

Panasonic Marketing Europe GmbH

(Spółka z ograniczoną odpowiedzialnością)

Oddział w Polsce

ul. Wołoska 9A, 02-583 Warszawa

Notatki klienta

Model i numer seryjny tego wyrobu można znaleźć na jego tylnym panelu. Należy zanotować ten numer seryjny poniżej i zachować niniejszy podręcznik wraz z paragonem, jako dowód zakupu, który może okazać się pomocny w przypadku kradzieży lub zagubienia, jak również przy zgłaszaniu reklamacji w serwisie gwarancyjnym.

Numer modelu

Numer seryjny

Panasonic Corporation
Web Site: <http://www.panasonic.com>

Polski
TQB0E2765P



TX-32ES600E

TX-24ES513E

TX-32ES510E

TX-24ES500E

TX-32ES403E

TX-32ES400E

TX-32ES513E

TX-40ES510E

TX-32ES500E

TX-40ES403E

TX-40ES400E

TX-40ES513E

TX-49ES510E

TX-40ES500E

TX-49ES403E

TX-49ES400E

TX-49ES513E

TX-49ES500E

***e*-POMOC**

Najpierw przeczytaj

Przed użyciem

- Licencja 12

Funkcje

- Mój ekran główny 15
- DVB-przez-IP 16
- Łatwe dublowanie 17

Ekran główny

Mój ekran główny

- Informacje 18
- Sposób użytkowania 19
- Ustawienia 20

Lista aplikacji

- Informacje 22
- Sposób użytkowania 23
- Ustawienia 24

Oglądanie

Podstawowe

- Podstawowe połączenia 25
- Wybór kanału 28
- Pasek informacyjny 30
- Menu opcji 33
- Napisy 35
- Ostatni widok 36
- Wyłącz. czasowy 37
- Funkcje oszczędzania energii 38
- Ustawianie godziny 41
- Język 42

Urządzenia zewnętrzne

- Połączenia zewnętrzne 43
- Oglądanie treści ze źródła zewnętrznego 47

• Obsługa za pomocą pilota telewizora	48
• Funkcje HDMI	50
• Obsługiwane sygnały wejściowe	52
Ustawianie najlepszego obrazu	
• Tryb obrazu	53
• Czujnik otoczenia	54
• Proporcje obrazu	55
• Sygnał sterujący proporcjami obrazu	56
• Podstawowe ustawienia	58
• Ustawienia redukcji zakłóceń	59
• Ustawienia zaawansowane	60
• Ustawienia opcji	64
• Ustawienia na ekranie	66
• Dostosowanie kopii	67
Ustawianie najlepszego dźwięku	
• Tryb dźwięku	68
• Podstawowe ustawienia	69
• Ustawienia głośności	71
• Wskazówki głosowe	73
• Audiodeskrypcja	75
• Ustawienia zaawansowane	76
Przewodnik prog. TV	
• Przewodnik prog. TV	79
• Czasowe programowanie	81
Teletekst	
• Wyświetlanie teletekstu	82
• Tryb teletekstu	84
• Wybór znaków txt	85
Strojenie i edycja kanałów	
• Menu ustawień	86
• Edytor listy kanałów	87
• Edytor ulubionych	90
• Ustawianie automatyczne	92

• Strojenie ręczne	96
• Aktualizacja listy kanałów	99
• Stan sygnału	100
• Inne ustawienia	101
• Dostępne satelity	102

Nagrywanie

Konfiguracja dysku twardego USB

• Przygotowania	103
• Ustawienia dla dysku twardego USB	105

Nagrywanie bieżącego programu

• Nagr. jednym przyciskiem	107
• REW LIVE TV	108

Czasowe programowanie

• Ustawianie funkcji Czasowe programowanie	110
• Edycja funkcji Czasowe programowanie	112
• Uwaga	113

Informacje techniczne

• USB HDD	114
-----------	-----

Odtwarzacz mediów

Korzystanie z Odtwarzacza mediów

• Informacje	115
• Wybór urządzenia / trybu	117
• Urządzenie sieciowe	120

Tryb Zdjęcie

• Wybieranie pliku	121
• Oglądanie zdjęć	122
• Sortowanie zdjęć	123
• Korzystanie z przeglądu slajdów	124

Tryb Video

• Wybieranie pliku	126
• Oglądanie wideo	127

• Konfiguracja Video	129
• Ustawienia wyjścia audio	131
Tryb Muzyka	
• Wybieranie pliku	132
• Odtwarzanie muzyki	133
• Konfiguracja muzyki	134
Tryb Nagrane z TV	
• Wybieranie zawartości	135
• Oglądanie nagranych programów telewizyjnych	136
• Grupowanie zawartości	138
• Usuwanie zawartości	139
• Zmiana urządzenia	140
• Lista scen	141
• Ustawienia wyjścia audio	142
Podłączone urządzenie	
• Ostrzeżenia dotyczące obsługi urządzenia	143
• Urządzenia USB	144
Obsługiwany format	
• Format plików zdjęć	145
• Format plików wideo	146
• Format plików muzycznych	149
Sieć	
Treści internetowe	
• Informacje	150
• Wybieranie zawartości internetowej	151
• Uwaga	152
DLNA	
• Usługa In-House streaming	153
• Korzystanie z funkcji DLNA	155
Połączenia sieciowe	
• Połączenie internetowe	156
• Połączenie DLNA	157

• Uwaga	160
Ustawienia sieciowe	
• Połączenie sieciowe	161
• Ręcznie - Bezprzewodowa	163
• Ręcznie - Przewodowa	166
• Ręcznie - Bezprz. pkt. dost.	168
• Stan sieci	170
• Ustawienia My Home Cloud	171
• Nazwa VIERA	172
• Ustaw. Aplik. TV Remote	173
• Ustawienia poł. siec.	175
• Ustawienia udost. plików	177
• Ustawienia dublowania	178
• Ustawienia Control4	179
• Aktualizuj oprogramowanie	180
• Komun. o nowym oprogr.	181
Zdjęcia	
• Wybieranie pliku	182
• Oglądanie zdjęć	183
• Korzystanie z przeglądu slajdów	184
Wideo	
• Wybieranie pliku	185
• Oglądanie wideo	186
• Konfiguracja Video	188
• Ustawienia wyjścia audio	190
Muzyka	
• Wybieranie pliku	191
• Odtwarzanie muzyki	192
• Konfiguracja muzyki	193
Obsługiwany format	
• Format plików zdjęć	194
• Format plików wideo	195
• Format plików muzycznych	198

Funkcje

Dublowanie

- Sposób użytkowania 199
- Ustawienia dublowania 200

DVB-przez-IP

- Połączenie klienta DVB-via-IP 201
- Wybór serwera DVB-przez-IP 203
- Uwaga 205

VIERA Link „HDAVI Control™”

- Zestawienie informacji o funkcji VIERA Link 206
- Przygotowania 211
- Łatwe odtwarzanie 212
- Samoczynne włączanie 213
- Samoczynne wyłączenie 214
- Energooszcz. stan gotow. 215
- Autointel. stan gotow. 216
- Sterowanie VIERA Link 217
- Wybór głośników 219
- Uwaga 220

Blokada

- Korzystanie z blokady rodzicielskiej 221
- Numer PIN 222
- Dozwolone od: 223

Aplikacja usługi danych

- Korzystanie z aplikacji usługi danych 224
- Ustawienia prywatności 225
- Uwaga 227

Wspólny interfejs

- Ostrzeżenie 228
- Korzystanie ze wspólnego interfejsu 229

Ustawienia fabryczne

- Ustawienia fabryczne 230

Aktualizowanie oprogramowania telewizora	
• Informacje	231
• Aktualizacja automatyczna	232
• Aktualizacja ręczna	233
Wprowadzanie znaków	
• Korzystanie z przycisków numerycznych	234
Klawiatura	
• Klawiatura	235
Ustawienia	
Menu ustawień	
• Sposób użytkowania	236
Obraz	
• Tryb obrazu	238
• Podstawowe ustawienia	239
• Czujnik otoczenia	240
• Ustawienia redukcji zakłóceń	241
• Ustawienia zaawansowane	242
• Ustawienia opcji	243
• Ustawienia na ekranie	244
• Dostosowanie kopii	245
• Przywróć domyślne	246
Dźwięk	
• Tryb dźwięku	247
• Podstawowe ustawienia	248
• Ustawienia głośności	249
• Wskazówki głosowe	250
• Audiodeskrypcja	251
• Ustawienia zaawansowane	252
• Przywróć domyślne	253
Sieć	
• Połączenie sieciowe	254
• Stan sieci	255

• Ustawienia My Home Cloud	256
• Nazwa VIERA	257
• Ustaw. Aplik. TV Remote	258
• Ustawienia poł. siec.	259
• Ustawienia udost. plików	260
• Ustawienia dublowania	261
• Ustawienia Control4	262
• Inne ustawienia	263

Timer

• Wyłącz. czasowy	264
• Czasowe programowanie	265
• Strefa czasowa	266
• Auto gotowość	267
• Wyl. przy braku sygnału	268

Konfiguracja

• Nawigacja Eko	269
• Konfig. urządzenia USB	270
• Konfiguracja Nagrywania	271
• Blokada	272
• Menu strojenia	273
• Język	275
• Ustawienia wyświetlania	276
• Wspólny interfejs	277
• Ustawienia VIERA LINK	278
• Aplikacja usługi danych	279
• System menu	280
• Inne ustawienia	281

Pomoc techniczna

Menu Pomoc

• Korzystanie z menu Pomoc	282
----------------------------	-----

Często zadawane pytania

• Obraz	283
---------	-----

• Telewizja cyfrowa	285
• Tryb analogowy	287
• Dźwięk	288
• HDMI	289
• Sieć	290
• Inne	292
• Informacje szczegółowe	294
Konserwacja	
• Konserwacja i czyszczenie	295

Sposób użytkowania

■ Znaczenie symboli

OK :

Litery znajdujące się w nawiasach oznaczają przyciski pilota.

Menu :

Litery w kolorze cyjanowym oznaczają pozycje wyświetlane na ekranie.

 → :

Odniesienia w pozycji e-POMOC

Możliwe jest przeskoczenie do strony poprzez naciśnięcie przycisku **OK** gdy kursor znajduje się w odniesieniach.

■ Informacje pomocnicze



= Uwaga =

- Wzór i dane techniczne mogą ulec zmianie bez powiadomienia.
- Rysunki pokazane w pozycji e-POMOC służą wyłącznie celom ilustracyjnym.
- Ta e-POMOC omawia wszystkie modele, jednakże niektóre funkcje mogą być niedostępne dla pewnych modeli.
- W celu sprawdzenia funkcji danego modelu należy skorzystać z papierowej wersji instrukcji oraz menu w telewizorze itp.

Najpierw przeczytaj

Przed użyciem

Licencja

Nawet jeśli w tekście nie ma specjalnej notacji dotyczącej znaków towarowych danej firmy lub wyrobu, znaki te są w pełni respektowane.

DVB oraz logo DVB są znakami towarowymi należącymi do DVB Project.

DiSEqC™ jest znakiem towarowym firmy EUTELSAT.

DLNA®, logo DLNA i DLNA CERTIFIED™ są znakami towarowymi, znakami usługowymi lub znakami certyfikacji Digital Living Network Alliance.

Nazwy HDMI, HDMI High-Definition Multimedia Interface oraz logo HDMI są znakami towarowymi lub zastrzeżonymi znakami towarowymi HDMI Licensing, LLC w Stanach Zjednoczonych i innych krajach.

HDAVI Control™ jest znakiem towarowym firmy Panasonic Corporation.

Wyprodukowano na licencji Dolby Laboratories.

Dolby, Dolby Audio i symbol z podwójnym D są znakami towarowymi firmy Dolby Laboratories.

Text-To-Speech Powered by Dragon

2002-2017 Nuance Communications, Inc. All rights reserved.

„PlayReady” jest zastrzeżonym znakiem towarowym firmy Microsoft. Należy mieć świadomość, że:

(a) Opisywany wyrób zawiera technologię, do której mają zastosowanie niektóre prawa autorskie firmy Microsoft. Wykorzystywanie i udostępnianie tej technologii w oderwaniu od opisywanego wyrobu jest niedozwolone bez odpowiednich licencji uzyskanych od firmy Microsoft.

(b) Właściciele treści wykorzystują do ochrony własności intelektualnej, w tym zawartości chronionej prawami autorskimi technologię dostępu do treści Microsoft PlayReady™. Opisywany wyrób wykorzystuje technologię PlayReady w celu uzyskiwania dostępu do treści chronionych przez technologię PlayReady i/lub WMDRM. Jeśli opisywany wyrób nie wymusi skutecznie ograniczeń dotyczących wykorzystywania treści, wtedy właściciele tych treści mogą wymagać od firmy Microsoft zablokowania dostępu tego wyrobu do treści chronionych przez technologię PlayReady. Zablokowanie takie nie powinno wpływać na treści niechronione lub chronione przez inne technologie dostępu do treści.

Dostęp do treści niektórych właścicieli może wymagać uaktualnienia PlayReady.

Rezygnacja z uaktualnienia może uniemożliwić dostęp do treści wymagających uaktualnienia.

Opisywany wyrób jest wyposażony w następujące oprogramowanie:

- (1) oprogramowanie opracowane niezależnie przez lub dla firmy Panasonic Corporation,
- (2) oprogramowanie będące własnością osób trzecich i licencjonowane dla firmy Panasonic Corporation,
- (3) oprogramowanie licencjonowane zgodnie z GNU GENERAL PUBLIC LICENSE wersja 2.0 (GPL V2.0)
- (4) oprogramowanie licencjonowane zgodnie z GNU LESSER GENERAL PUBLIC LICENSE wersja 2.1 (LGPL V2.1) i/lub
- (5) wolne oprogramowanie inne niż oprogramowanie licencjonowane zgodnie z GPL V2.0 i/lub LGPL V2.1.

Oprogramowanie podlegające pod punkty od (3) do (5) jest udostępniane w nadziei, że okaże się przydatne, lecz BEZ JAKICHKOLWIEK GWARANCJI, nawet bez domyślnej gwarancji WARTOŚCI HANDLOWEJ lub PRZYDATNOŚCI DO OKREŚLONEGO CELU. Należy odnieść się do szczegółowych warunków wymienionych w menu tego produktu: „Licencja oprogram.”.

Przez co najmniej trzy (3) lata od dostarczenia tego produktu firma Panasonic przekaze dowolnym osobom trzecim, które się z nami skontaktują, korzystając z podanych niżej informacji kontaktowych, pełną, nadającą się do odczytu maszynowego kopię odpowiedniego kodu źródłowego objętego licencją GPL V2.0, LGPL V2.1 lub inne licencje ze zobowiązaniem do tego, a także informację o stosownych prawach autorskich, za cenę nie wyższą od kosztów fizycznego przekazania kodu źródłowego.

Informacje kontaktowe: cdrequest@unipf.jp

Kod źródłowych oraz informacja o prawach autorskich są również dostępne bezpłatnie na podanej poniżej stronie internetowej:

<http://www.unipf.jp/dl/EUIDTV17/>

Funkcje

Mój ekran główny

„Mój ekran główny” stanowi bramę do telewizji, aplikacji itd.

Zapewnia łatwy dostęp do funkcji specjalnych, takich jak funkcja Odtwarzacz mediów, wideo, gry, narzędzia do komunikacji itp.

 → [Ekran główny](#) > [Mój ekran główny](#) > [Informacje](#)

DVB-przez-IP

Ten telewizor obsługuje funkcję klienta DVB-via-IP i może łączyć się z serwerem DVB-via-IP i serwerami zgodnymi z funkcją SAT>IP w celu odbierania nadawanych strumieniowo programów.



→ [Funkcje > DVB-przez-IP > Połączenie klienta DVB-via-IP](#)

Łatwe dublowanie

Istnieje możliwość wyświetlania obrazów z innego urządzenia (smartfon itp.) na ekranie telewizora przy użyciu funkcji kopii lustrzanej. Istnieje również możliwość włączenia funkcji kopii lustrzanej z poziomu innych urządzeń bez obsługiwanego telewizora.

 → [Funkcje > Dublowanie > Sposób użytkowania](#)

Ekran główny

Mój ekran główny

Informacje

„Mój ekran główny” stanowi bramę do telewizji, aplikacji itd.

Zapewnia łatwy dostęp do funkcji specjalnych, takich jak funkcja Odtwarzacz mediów, wideo, gry, narzędzia do komunikacji itp., jak to zostało pokazane poniżej (przykład).

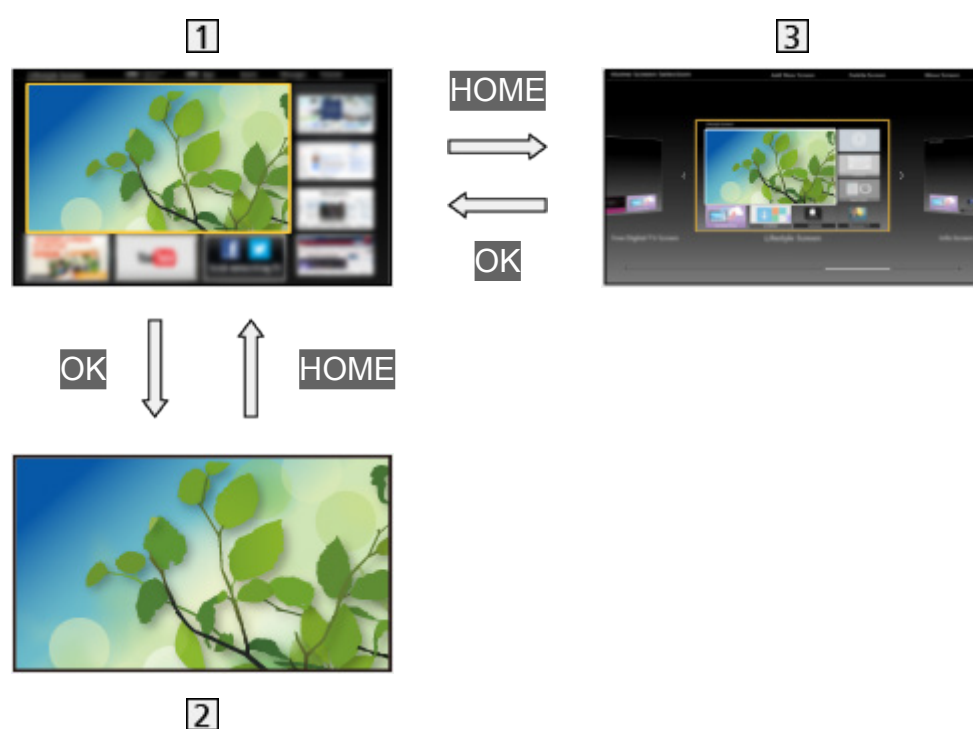

- 1 Ekran główny
- 2 Wybierana zawartość ekranu (telewizja, aplikacje itd.)
- 3 Wybór ekr. głównego
 - Można wybrać preferowany Ekran główny.

Sposób użytkowania

Ekran główny zapewnia dostęp do funkcji specjalnych, takich jak funkcja Odtwarzacz mediów, telewizja, treści internetowe, usługi danych, narzędzia do komunikacji itp.

1. Wyświetl pozycję Ekran główny za pomocą przycisku **HOME**.

(Przykład)



- Po włączeniu telewizora wyświetlony zostanie ostatnio oglądany Ekran główny.
- Naciśnij ponownie, aby wybrać lub dodać preferowany układ pozycji Ekran główny.

 → Ekran główny > Mój ekran główny > Ustawienia

2. Wybierz funkcję i naciśnij przycisk **OK**, aby uzyskać dostęp.

- Oglądanie telewizji w trybie pełnoekranowym

- 1) Wybierz odbiornik telewizyjny.

(Przykład)

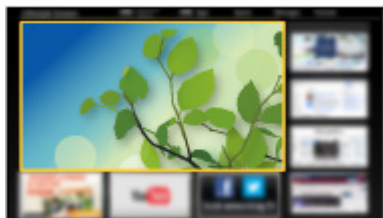

- 2) Naciśnij przycisk **OK**, aby zacząć oglądanie.

(Przykład)



- Należy również odnieść się do [Samouczek](#) dostępnej z przewodnika po narzędziach.

Ustawienia

Wybierz menu konfiguracji z przewodnika po narzędziach znajdującego się w górnej części ekranu.

(Przykład)



- Wyświetl przewodnik po narzędziach za pomocą przycisku **HOME**, jeśli nie jest widoczny.

■ Wybór ekr. głównego

1. Wyświetl pozycję Wybór ekr. głównego za pomocą przycisku **HOME**.

(Przykład)



2. Wybierz ekran i naciśnij przycisk **OK**, aby ustawić.

Pełny ekran TV:

Wyświetla telewizję w trybie pełnoekranowym.

Ekran główny TV:

Jeszcze wygodniejsze i komfortowe wrażenia z oglądania telewizji

Ekran Lifestyle:

Wyświetla telewizję wraz z przydatnymi informacjami i usługami dla każdego dnia.

Ekran Info:

Ciesz się zawartością Internetu podczas oglądania telewizji.

■ Ustawienia

Można dostosować dowolny ekran Ekran główny. (Na przykład: zmianę tapety, ustawienie dowolnej nazwy, edytowanie aplikacji, ustawienie typu uruchamianego ekranu, gdy telewizor jest włączony itd.)

1. Wybierz pozycję **Ustawienia** z przewodnika po narzędziach.
2. Postępuj zgodnie z instrukcjami wyświetlanymi na ekranie.

■ Wyszukaj

Zawartość można wyszukać w różnych źródłach.

1. Wybierz pozycję **Wyszukaj** z przewodnika po narzędziach.
2. Postępuj zgodnie z instrukcjami wyświetlanymi na ekranie.

= Uwaga =

- W celu pełnego korzystania z tej funkcji niezbędne jest szerokopasmowe połączenie z siecią. Należy upewnić się, że wykonano połączenia sieciowe i ustawienia sieci.

 → Sieć > Połączenia sieciowe

 → Sieć > Ustawienia sieciowe

- Gdy na ekranie telewizora wyświetlone zostanie powiadomienie o aktualizacji oprogramowania, należy wykonać aktualizację. Niewykonanie aktualizacji może uniemożliwić korzystanie z Mój ekran główny. Aktualizację oprogramowania można wykonać ręcznie później.

 → Sieć > Ustawienia sieciowe > Aktualizuj oprogramowanie

Lista aplikacji

Informacje

Za pomocą pozycji Lista aplikacji można uzyskać łatwy dostęp do różnych aplikacji (treści internetowe, zawartość sieciowa, Odtwarzacz mediów itd.).

■ Lista aplikacji

(Przykład)

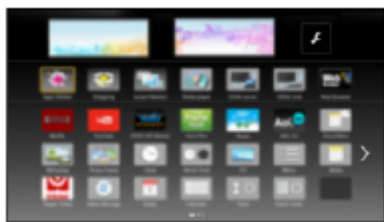

= Uwaga =

- Lista aplikacji może ulec zmianie bez powiadomienia.

Sposób użytkowania

Za pomocą pozycji Lista aplikacji można uzyskać dostęp do funkcji specjalnych, takich jak treści internetowe, zawartość sieciowa, Odtwarzacz mediów itd.

1. Wyświetl pozycję Lista aplikacji za pomocą przycisku **APPS**.

(Przykład)

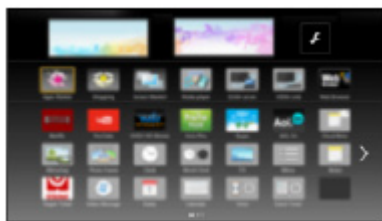

- Wyjście z Lista aplikacji

EXIT

2. Wybierz ikonę funkcji i naciśnij przycisk **OK**, aby uzyskać dostęp.

Treści internetowe

 → Sieć > Treści internetowe

Netflix

- Dostęp do usługi można także uzyskać, naciskając przycisk **NETFLIX**.
- W celu pełnego korzystania z tej funkcji niezbędne jest szerokopasmowe połączenie z siecią.
- Usługa ta może zostać wyłączona lub zmieniona bez powiadomienia.

Odtwarzacz mediów

 → Odtwarzacz mediów > Korzystanie z Odtwarzacza mediów > Wybór urządzenia / trybu

Nagrane z TV

 → Odtwarzacz mediów > Tryb Nagrane z TV

Serwer medialny

 → Sieć > DLNA > Korzystanie z funkcji DLNA

VIERA Link

 → Funkcje > VIERA Link „HDAVI Control™”

Ustawienia

Pozycję Lista aplikacji (ustawienia ekranu itp.) można dostosowywać.

1. Wyświetl pozycję Lista aplikacji za pomocą przycisku **APPS**.
2. Wybierz ikonę ustawień pozycji Lista aplikacji i naciśnij przycisk **OK**, aby uzyskać dostęp.



3. Postępuj zgodnie z instrukcjami wyświetlanymi na ekranie.

= Uwaga =

- Elementy menu Konfiguracja mogą zostać zmienione bez powiadomienia.

Oglądanie

Podstawowe

Podstawowe połączenia

Pewne funkcje nie są dostępne we wszystkich modelach.

Przed przystąpieniem do podłączania lub odłączania jakichkolwiek przewodów należy upewnić się, że urządzenie jest odłączone od gniazda elektrycznego.

- Pokazane urządzenia zewnętrzne i kable nie są dostarczane wraz z opisywanym telewizorem.

■ Antena satelitarna



1 Gniazdo anteny satelitarnej

2 Kabel anteny satelitarnej

3 Antena satelitarna

- W przypadku trybu DVB-S
- W celu zapewnienia prawidłowej instalacji anteny satelitarnej należy skonsultować się z lokalnym dystrybutorem. Więcej informacji można także uzyskać u dostawców odbieranych sygnałów satelitarnych.
- Dostępne satelity i ustawienie anteny do odbioru kanałów DVB-S

 → [Oglądanie > Strojenie i edycja kanałów > Dostępne satelity](#)

■ Antena

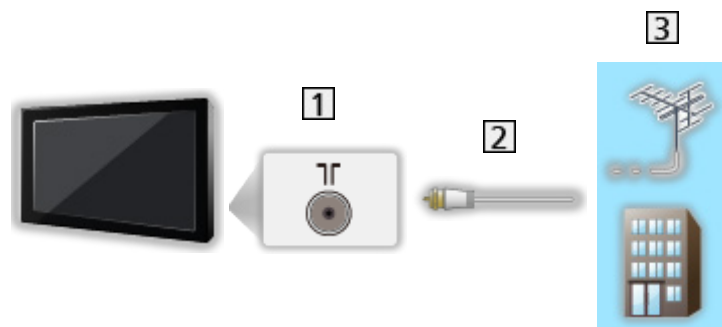

1 Gniazdo anteny naziemnej / kablowej

2 Kabel RF

3 Antena naziemna / Kablowy

- W przypadku trybu DVB-C, DVB-T, analogowe

■ Nagrywarka DVD / nagrywarka Blu-ray, itd.

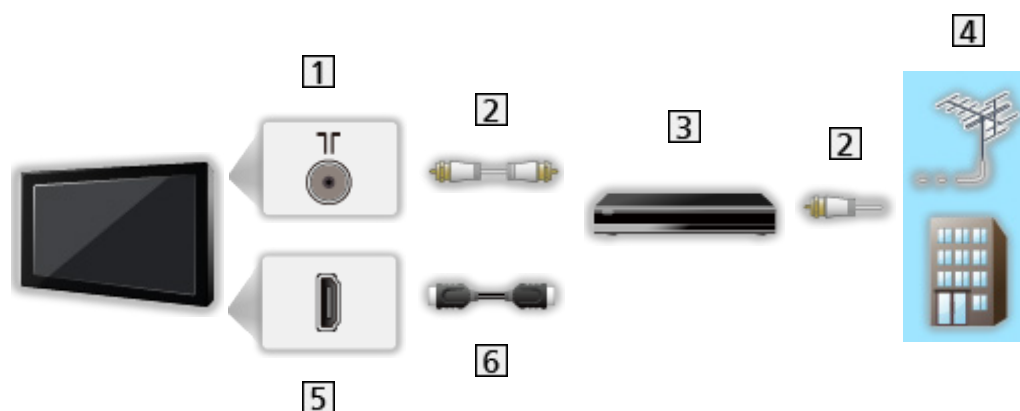

1 Gniazdo anteny naziemnej / kablowej

2 Kabel RF

3 Nagrywarka DVD / nagrywarka Blu-ray, itd.

4 Antena naziemna / Kablowy

5 Gniazdo HDMI

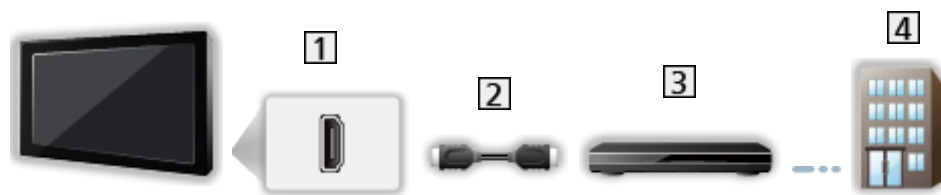

6 Kabel HDMI

■ Dekoder telewizji cyfrowej



- 1 Gniazdo HDMI
- 2 Kabel HDMI
- 3 Dekoder telewizji cyfrowej
- 4 Kablowy

= Uwaga =

- Szczegółowe informacje na temat połączeń DVB-via-IP
 → [Funkcje > DVB-przez-IP](#)
- Szczegółowe informacje na temat połączeń VIERA Link
 → [Funkcje > VIERA Link „HDAVI Control™” > Zestawienie informacji o funkcji VIERA Link](#)
- Należy także przeczytać instrukcję obsługi podłączanego urządzenia.
- Telewizor powinien znajdować się z dala od urządzeń elektronicznych (urządzenia wideo itp.) lub urządzeń z czujnikiem podczerwieni, w przeciwnym razie mogą wystąpić zakłócenia obrazu / dźwięku lub może zostać zakłócone działanie innych urządzeń.
- Należy użyć pełnego kabla zgodnego z interfejsem HDMI.
- Przed podłączeniem sprawdź, czy gniazda i wtyczki są odpowiedniego typu.

Wybór kanału

Pewne funkcje nie są dostępne we wszystkich modelach.

1. Wybierz tryb za pomocą przycisku **TV**.

[DVB-S](#) / [DVB-C](#) / [DVB-T](#) / [DVB-przez-IP](#) / [Analogowe](#)

- Dostępne tryby zależą od zapisanych kanałów.

2. Wybierz kanał za pomocą przycisku **Kanał w górę / w dół** lub **Przyciski numeryczne**.



- Naciśnij **Przyciski numeryczne**, aby wybrać numer kanału składający się z 2 lub więcej cyfr (np. 399, naciśnij przycisk **3** **9** **9**).

■ Wybór kanału z listy kanałów

1. Wyświetl listę kanałów za pomocą przycisku **OK**.
2. Wybierz kanał z listy i naciśnij przycisk **OK**, aby zacząć oglądanie.

- Sortowanie nazw kanałów w porządku alfabetycznym

 (Czerwony)

- Zmiana kategorii

 (Niebieski)

■ Wybór kanału przy użyciu paska informacyjnego

1. Wyświetl pasek informacyjny za pomocą przycisku **i**, jeśli nie jest widoczny.
2. Wybierz kanał i naciśnij przycisk **OK**, aby zacząć oglądanie, gdy pasek jest wyświetlony.

 → [Oglądanie > Podstawowe > Pasek informacyjny](#)

■ Wybór kanału przy użyciu funkcji Przewodnik prog. TV

1. Wyświetl pozycję [Przewodnik prog. TV](#) za pomocą przycisku **GUIDE**.
2. Wybierz bieżący program i naciśnij przycisk **OK**, aby uzyskać dostęp.
 - Bieżący program jest wyświetlany w górnym lewym rogu ekranu.
3. Wybierz pozycję [Widok](#) i naciśnij przycisk **OK**, aby zacząć oglądanie.

 → [Oglądanie > Przewodnik prog. TV > Przewodnik prog. TV](#)

- Nie działa w trybie Analogowe

■ Oglądanie płatnej telewizji

- Szczegółowe informacje na temat kanałów zakodowanych



→ [Funkcje > Wspólny interfejs > Korzystanie ze wspólnego interfejsu](#)

- Więcej informacji na temat tych usług oraz warunków ich świadczenia można uzyskać od operatora / nadawcy lub producenta modułu CI.

Pasek informacyjny





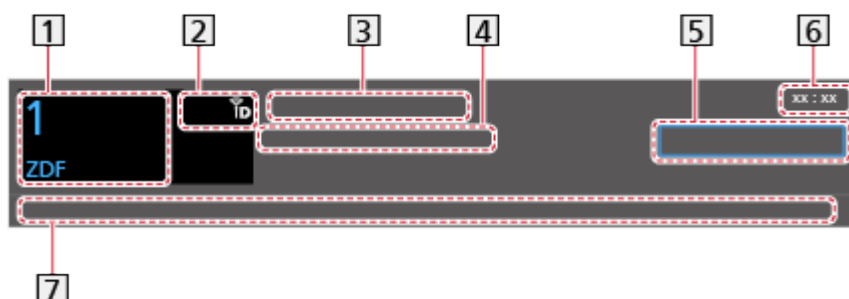

Pewne funkcje nie są dostępne we wszystkich modelach.

Pasek informacyjny należy wyświetlić za pomocą przycisku .

- Pojawia się on także podczas zmiany kanału.

(Przykład)



- 1** Pozycja i nazwa kanału
- 2** Rodzaj kanału (Radio, HDTV itp.) / Kanał zakodowany () / Tryb TV (, , , , )
- 3** Program
- 4** Godzina rozpoczęcia / zakończenia (z wyjątkiem trybu Analogowe)
Pozycja kanału itd. (tryb Analogowe)
Wskaźnik czasu trwania wybranego programu (z wyjątkiem trybu Analogowe)
- 5** Kategoria
 - Zmiana kategorii (DVB)
 - 1) Wyświetl listę kategorii za pomocą przycisku  (Niebieski).
 - 2) Wybierz kategorię i naciśnij przycisk **OK**, aby zmienić.
- 6** Aktualna godzina
- 7** Dostępne funkcje / znaczenia komunikatów

Zły sygnał:

Słaba jakość sygnału telewizyjnego

DD+, DD, HE-AAC:

Ścieżka audio Dolby Audio (Dolby Digital Plus, Dolby Digital) lub HE-AAC

AD:

Dostępna usługa opisu audio

- Funkcja ta może pomóc użytkownikom niedowidzącym, zapewniając dodatkową ścieżkę audio w celu opisanie zdarzeń na ekranie.

 → Oglądanie > Ustawianie najlepszego dźwięku > Audiodeskrypcja



Dostępna usługa napisów



Dostępna usługa teletekstu



Dostępne różne ścieżki dźwiękowe



Dostępne różne ujęcia wideo



Dostępne różne ujęcia wideo i ścieżki dźwiękowe

Stereo, Mono:

Tryb sygnału audio



Dostępna usługa danych (aplikacja Hybrid Broadcast Broadband TV)

 → [Funkcje > Aplikacja usługi danych > Korzystanie z aplikacji usługi danych](#)

1 – 90:

Czas pozostały do automatycznego wyłączenia

 → [Oglądanie > Podstawowe > Wyłącz. czasowy](#)

- Potwierdzanie innego dostrojonego kanału



- Oglądanie kanału wymienionego na pasku



- Informacje o kolejnym programie (DVB)



- Dodatkowe informacje (DVB)



– Naciśnij ponownie, aby ukryć pasek.

- Ukrywanie paska



- Aby dostosować czas wyświetlania paska, ustaw pozycję **Czas wyświetlania paska**.
 - 1) Wyświetl menu za pomocą przycisku **MENU**.
 - 2) Wybierz pozycję **Konfiguracja > Ustawienia wyświetlania > Czas wyświetlania paska** i naciśnij przycisk **OK**, aby uzyskać dostęp.
 - 3) Ustaw pozycję i naciśnij przycisk **OK**, aby zapisać.
- Wyświetlanie paska wprowadzenia do usługi internetowej
 - 1) Wyświetl menu za pomocą przycisku **MENU**.
 - 2) Wybierz pozycję **Konfiguracja > Ustawienia wyświetlania > Pasek Smart** i naciśnij przycisk **OK**, aby uzyskać dostęp.
 - 3) Wybierz pozycję **Włączony / Wyłączony** i naciśnij przycisk **OK**, aby ustawić.

Menu opcji

Pewne funkcje nie są dostępne we wszystkich modelach. Dostępne elementy menu są wyświetlane na ekranie telewizora.

Potwierdzenie lub zmiana bieżącego stanu.

1. Wyświetl menu opcji za pomocą przycisku **OPTION**.
2. Wybierz jedną z poniższych pozycji i naciśnij przycisk **OK**, aby uzyskać dostęp.

[Wskazówki głosowe](#) / [Typ audio](#) / [Multi video](#) / [Multi audio](#) / [Podwójne audio](#) / [Sub kanał](#) / [Język napisów](#) / [Wybór znaków txt](#) / [Język teletekstu](#) / [MPX](#) / [Głośność](#)

- Pozycje tej funkcji różnią się w zależności od wybranego trybu TV oraz kraju.
3. Ustaw pozycję i naciśnij przycisk **OK**, aby zapisać.
-

Wskazówki głosowe

Ustawienia wskazówek dla użytkowników niedowidzących

 → [Oglądanie](#) > [Ustawianie najlepszego dźwięku](#) > [Wskazówki głosowe](#)

Typ audio

Ustaw [Audiodeskrypcja](#), jeśli program posiada usługę opisu audio. Zostanie udostępniona dodatkowa ścieżka audio w celu opisanie zdarzeń na ekranie (jeśli jest dostępna).

- W przypadku trybu DVB
- Aby wyregulować poziom głośności opisu audio

 → [Oglądanie](#) > [Ustawianie najlepszego dźwięku](#) > [Audiodeskrypcja](#)

Multi video

Wybór z grupy różnych ujęć wideo (jeśli są dostępne).

- Ustawienie to nie jest zapisywane i po wyjściu z bieżącego programu przywrócone zostaje ustawienie domyślne.
 - W przypadku trybu DVB
-

Multi audio

Wybór spośród dostępnych języków lub ścieżek dźwiękowych opisu audio (jeśli są dostępne).

- Ustawienie to nie jest zapisywane i po wyjściu z bieżącego programu przywrócone zostaje ustawienie domyślne.
- W przypadku trybu DVB

Podwójne audio

Wybór trybu stereo / mono (jeśli są dostępne).

- W przypadku trybu DVB
-

Sub kanał

Wybór programu Multifeed — kanału podrzędnego (jeśli jest dostępny).

- W przypadku trybu DVB
-

Język napisów

Wybór między alternatywnymi typami lub językami napisów (jeśli dostępne).

- Ustawienie to nie jest zapisywane i po wyjściu z bieżącego programu przywrócone zostaje ustawienie domyślne.
 - W przypadku trybu DVB
-

Wybór znaków txt

Ustawianie czcionki języka teletekstu.

 → [Oglądanie > Teletext > Wybór znaków txt](#)

Język teletekstu

Wybór języka spośród dostępnych języków teletekstu (jeśli dostępne).

- Ustawienie to nie jest zapisywane i po wyjściu z bieżącego programu przywrócone zostaje ustawienie domyślne.
 - W przypadku trybu DVB
-

MPX

Wybór multipleksowego trybu dźwięku (jeśli jest dostępny).

 → [Oglądanie > Ustawianie najlepszego dźwięku > Ustawienia zaawansowane](#)

- W przypadku trybu Analogowe
-

Głośność

Regulacja głośności każdego pojedynczego kanału lub trybu wejścia.

Napisy

Wyświetlanie / ukrywanie napisów (jeśli są dostępne) za pomocą przycisku **STTL**.

- Aby wybrać preferowany język napisów DVB (jeśli jest dostępny), ustaw pozycję [Preferowane napisy](#).

 → [Oglądanie > Podstawowe > Język](#)

- Wybór preferowanego typu napisów
 - 1) Wyświetl menu za pomocą przycisku **MENU**.
 - 2) Wybierz pozycję [Konfiguracja > Ustawienia wyświetlania > Preferow. typ napisów](#) i naciśnij przycisk **OK**, aby uzyskać dostęp.
 - 3) Wybierz pozycję [Standardowy / Dla słabosłyszących](#) i naciśnij przycisk **OK**, aby ustawić.
 - Opcja [Dla słabosłyszących](#) zapewnia pomoc w zrozumieniu i korzystaniu dzięki napisom DVB (w zależności od stacji nadawczej).
- Opcja [Preferowane napisy 1 / 2](#) w pozycji Language ma priorytet.

 → [Oglądanie > Podstawowe > Język](#)

= Uwaga =

- Naciśnięcie przycisku **STTL** w trybie Analogowe spowoduje przełączenie telewizora do usługi teletekstu i wyświetlenie ulubionej strony. Naciśnij przycisk **EXIT**, aby wrócić do trybu TV.

Ostatni widok

Szybkie przełączanie na poprzednio oglądany kanał lub tryb wejścia za pomocą przycisku **LAST VIEW**.

- Naciśnij ponownie, aby wrócić do bieżącego widoku.

= Uwaga =

- Przełączanie kanałów może być niedostępne w zależności od istniejących warunków.
- Oglądanie kanału przez mniej niż 10 sekund nie zostanie uwzględnione jako ostatnio oglądany kanał lub tryb wejścia.

Wyłącz. czasowy

Automatyczne przełączanie telewizora do trybu gotowości po upływie ustalonego czasu.

1. Wyświetl menu za pomocą przycisku **MENU**.
2. Wybierz pozycję **Timer** > **Wyłącz. czasowy** i naciśnij przycisk **OK**, aby uzyskać dostęp.
3. Wybierz wartość czasu spośród opcji o 15-minutowym wzroście i naciśnij przycisk **OK**, aby ustawić.

90 / 75 / 60 / 45 / 30 / 15 / Wyłączony (minut)

- Aby anulować, ustaw opcję **Wyłączony** lub wyłącz telewizor.
- Pozostały czas jest widoczny w dolnym prawym rogu ekranu.
- Gdy pozostały czas jest krótszy niż 3 minuty, informacja o nim będzie migać na ekranie.

Funkcje oszczędzania energii

Zastosowanie funkcji oszczędzania energii sprawia, że telewizor jest przyjazny dla środowiska.

Telewizor przełącza się do trybu gotowości w następujących sytuacjach:

- Dla pozycji **Nawigacja Eko** ustawiona jest opcja **Ustawienia Eco**.
- Jeśli uaktywniona zostanie funkcja **Wyłącz. czasowy**.
 → **Oglądanie > Podstawowe > Wyłącz. czasowy**
- Jeśli w ciągu 4 godzin nie zostanie wykonana żadna czynność, gdy dla pozycji **Auto gotowość** ustawiona jest opcja **Włączony**.
- Jeśli przez 10 minut nie zostanie odebrany żaden sygnał ani nie zostanie wykonana żadna czynność, gdy dla pozycji **Wył. przy braku sygnału** ustawiona jest opcja **Włączony**.

= Uwaga =

- Funkcja ta nie wpływa na nagrywanie.

■ Auto gotowość

1. Wyświetl menu za pomocą przycisku **MENU**.
2. Wybierz pozycję **Timer > Auto gotowość** i naciśnij przycisk **OK**, aby uzyskać dostęp.
3. Wybierz pozycję **Włączony / Wyłączony** i naciśnij przycisk **OK**, aby ustawić.

Auto gotowość

(**Włączony / Wyłączony**)

Automatyczne przełączanie telewizora do trybu gotowości w celu oszczędzania energii, jeśli w ciągu 4 godzin nie zostanie wykonana żadna czynność.

- Automatyczne przełączenie wejść z podłączonego urządzenia ma wpływ na tę funkcję i odliczanie zostanie wznowione.
- Komunikat powiadomienia pojawi się na 3 minuty przed przejściem w tryb gotowości.
- Zmiana konfiguracji domyślnej może spowodować większe zużycie energii przez produkt.

■ Wył. przy braku sygnału

1. Wyświetl menu za pomocą przycisku **MENU**.
2. Wybierz pozycję **Timer** > **Wył. przy braku sygnału** i naciśnij przycisk **OK**, aby uzyskać dostęp.
3. Wybierz pozycję **Włączony** / **Wyłączony** i naciśnij przycisk **OK**, aby ustawić.

Wył. przy braku sygnału

(**Włączony** / **Wyłączony**)

Automatyczne przełączanie telewizora do trybu gotowości w celu uniknięcia zbędnego zużycia energii, jeśli w ciągu 10 minut nie zostanie odebrany żaden sygnał ani nie zostanie wykonana żadna czynność.

- Komunikat powiadomienia pojawi się na 3 minuty przed przejściem w tryb gotowości.

■ Nawigacja Eko

Automatyczne ustawianie najbardziej odpowiedniego trybu energooszczędnego telewizora.

Wyświetlane są interesujące użytkownika pozycje oraz ich bieżące ustawienia. Wybierz **Ustawienia Eco**, aby od razu ustawić je w tryb energooszczędny.

1. Wyświetl menu za pomocą przycisku **MENU**.
2. Wybierz pozycję **Konfiguracja** > **Nawigacja Eko** i naciśnij przycisk **OK**, aby uzyskać dostęp.
3. Wybierz pozycję **Ustawienia Eco** i naciśnij przycisk **OK**, aby ustawić.
 - Pozycje **Auto gotowość** i **Wył. przy braku sygnału** są aktywne, gdy dla pozycji **Nawigacja Eko** ustawiona jest opcja **Ustawienia Eco**.

■ Tryb radio

Ustawianie czasu, po którym ekran zostanie automatycznie wyłączony po wybraniu stacji radiowej.

1. Wyświetl menu za pomocą przycisku **MENU**.
2. Wybierz pozycję **Konfiguracja** > **Ustawienia wyświetlania** > **Tryb radio** i naciśnij przycisk **OK**, aby uzyskać dostęp.
3. Wybierz czas i naciśnij przycisk **OK**, aby ustawić.

20 / 15 / 10 / 5 / Wyłączony (sekund)

- Dźwięk jest słyszalny nawet po wyłączeniu ekranu. Funkcja ta umożliwia ograniczenie zużycia energii podczas słuchania stacji radiowej.

- Naciśnij dowolny przycisk poza Włącznik / wyłącznik trybu gotowości, **Zwiększanie / zmniejszanie głośności** i **MUTE**, aby włączyć ekran.



- Nie działa w trybie Analogowe

Ustawianie godziny

Ustawianie danych dotyczących czasu.

1. Wyświetl menu za pomocą przycisku **MENU**.
2. Wybierz pozycję **Timer** > **Strefa czasowa** i naciśnij przycisk **OK**, aby uzyskać dostęp.
3. Ustaw pozycję i naciśnij przycisk **OK**, aby zapisać.
 - Dane dotyczące czasu są korygowane na podstawie czasu uniwersalnego (GMT).

Język

1. Wyświetl menu za pomocą przycisku **MENU**.
2. Wybierz pozycję **Konfiguracja > Język** i naciśnij przycisk **OK**, aby uzyskać dostęp.
3. Wybierz jedną z poniższych pozycji i naciśnij przycisk **OK**, aby uzyskać dostęp.

[Język menu ekranowego](#) / [Preferowane Audio 1 / 2](#) / [Preferowane napisy 1 / 2](#) / [Preferowany teletext](#)

4. Ustaw pozycję i naciśnij przycisk **OK**, aby zapisać.
-

Język menu ekranowego

Zmiana języka informacji wyświetlanych na ekranie.

Preferowane Audio 1 / 2

Wybór preferowanego języka podstawowego i dodatkowego dla programów DVB z dostępnymi różnymi ścieżkami dźwiękowymi (w zależności od stacji nadawczej).

Preferowane napisy 1 / 2

Wybór preferowanego języka podstawowego i dodatkowego dla napisów DVB (w zależności od stacji nadawczej).

- Wyświetlanie napisów

 → [Oglądanie > Podstawowe > Napisy](#)

Preferowany teletext

Wybór preferowanego języka dla usług teletekstu DVB (w zależności od stacji nadawczej).

Urządzenia zewnętrzne

Połączenia zewnętrzne

Poniższe rysunki przedstawiają zalecane konfiguracje połączeń telewizora i różnych urządzeń. W przypadku innych konfiguracji należy zapoznać się z instrukcją obsługi każdego z urządzeń.

- Szczegółowe informacje na temat podstawowych połączeń
 → [Oglądanie > Podstawowe > Podstawowe połączenia](#)
- Przed podłączeniem sprawdź, czy gniazda i wtyczki są odpowiedniego typu.
- Pokazane urządzenia zewnętrzne i kable nie są dostarczane wraz z opisywanym telewizorem.

■ Urządzenie HDMI

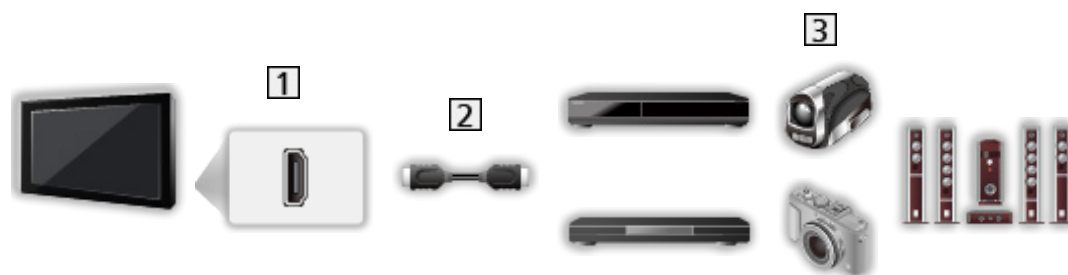

1 Gniazdo HDMI

2 Kabel HDMI

3 Nagrywarka / Odtwarzacz / Dekoder telewizji cyfrowej / Kamera wideo / Wzmacniacz z zestawem głośnikowym

= Uwaga =

- Należy użyć pełnego kabla zgodnego z interfejsem HDMI.
- Szczegółowe informacje na temat połączeń VIERA Link
 → [Funkcje > VIERA Link „HDAVI Control™” > Zestawienie informacji o funkcji VIERA Link](#)
- Użyj HDMI2, aby podłączyć telewizor do wzmacniacza z funkcją ARC (Audio Return Channel).

■ Urządzenia AV

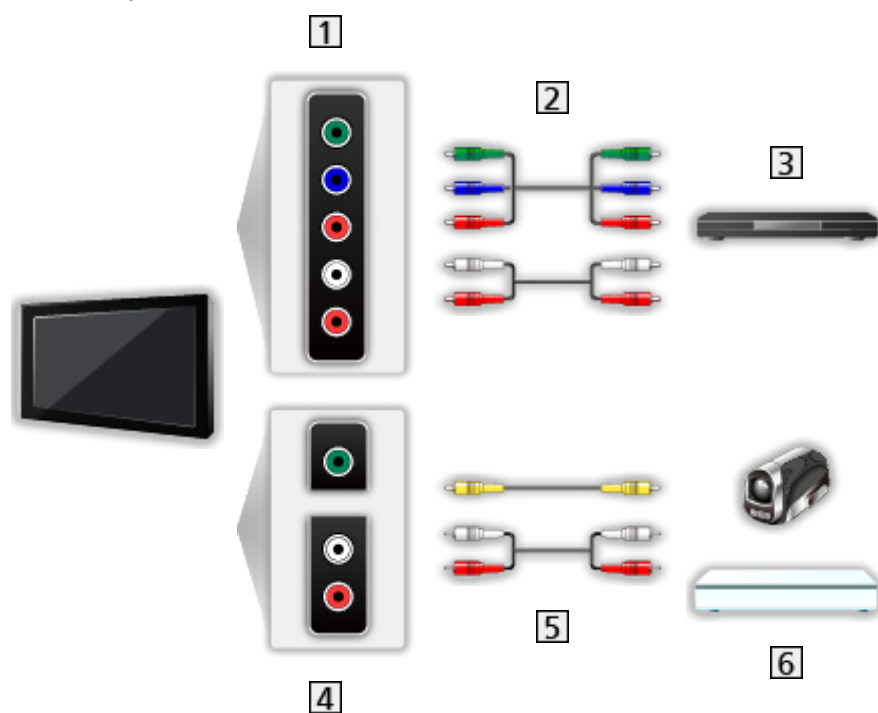

- 1 Gniazda AV (COMPONENT)
- 2 Kable Component
- 3 Odtwarzacz DVD, itp.
- 4 Gniazda AV (VIDEO)
- 5 Kable sygnału zespolonego
- 6 Kamera wideo / Konsola do gier

■ Urządzenia USB



1 Port USB

2 Kabel USB

3 Dysk twardy USB itd.

= Uwaga =

- Zaleca się podłączanie urządzenia bezpośrednio do portu USB telewizora.
- Jednocześnie nie można korzystać z więcej niż jednego urządzenia USB tego samego rodzaju, wyłączając pamięć flash USB lub dysk twardy USB.
- W celu podłączenia dysku twardego USB należy użyć portu USB 2.
- Niektórych urządzeń USB lub koncentratorów USB nie można używać z tym telewizorem.
- Nie można podłączać urządzeń za pomocą czytnika kart USB.

■ Słuchanie przez głośniki zewnętrzne



1 DIGITAL AUDIO

2 Cyfrowy kabel optyczny audio

3 Wzmacniacz z zestawem głośnikowym

- Aby uzyskać dźwięk wielokanałowy z urządzenia zewnętrznego (np. 5.1-kanalowy dźwięk Dolby Audio (Dolby Digital)), dane urządzenie należy podłączyć do wzmacniacza. Informacje na temat sposobu podłączenia można znaleźć w instrukcji obsługi urządzenia i wzmacniacza.
- Aby wybrać wyjście dźwięku w celu dostosowania głośności, ustaw pozycję [Głośniki TV - Ustawienia](#).

 → [Oglądanie > Ustawianie najlepszego dźwięku > Ustawienia głośności](#)

■ Słuchawki



1 Gniazdo słuchawek

2 Wtyczka mini stereo M3

3 Słuchawki

- Aby dostosować głośność, ustaw pozycję [Słuchawki](#).

 → [Oglądanie](#) > [Ustawianie najlepszego dźwięku](#) > [Ustawienia głośności](#)

- Aby wybrać wyjście dźwięku w celu dostosowania głośności, ustaw pozycję [Głośniki TV - Ustawienia](#).

 → [Oglądanie](#) > [Ustawianie najlepszego dźwięku](#) > [Ustawienia głośności](#)

Oglądanie treści ze źródła zewnętrznego

Po podłączeniu urządzeń zewnętrznych (VCR, DVD itp.) można oglądać odtwarzane przez nie treści.

1. Wyświetl menu wyboru wejścia za pomocą przycisku **AV**.
2. Wybierz tryb wejścia podłączonego urządzenia i naciśnij przycisk **OK**, aby zacząć oglądanie. (Wybrany tryb jest wyświetlany w górnym lewym rogu ekranu).

- Wejście można także wybrać, naciskając przycisk **AV**. Przycisk należy nacisnąć kilkakrotnie, aż wybrane zostanie żądane wejście.
- Można wybrać pozycję **COMPONENT** i **VIDEO** w pozycji **AV**.
- Każdemu trybowi wejścia można nadać etykietę lub go pominąć. Pominięte wejścia nie będą wyświetlane po naciśnięciu przycisku **AV**.
([Etykiety wejść](#))
- Pilot może obsługiwać zawartość lub urządzenia zewnętrzne.

 → [Oglądanie > Urządzenia zewnętrzne > Obsługa za pomocą pilota telewizora](#)

- Powrót do trybu TV



= Uwaga =

- Jeśli urządzenie zewnętrzne wyposażone jest w funkcję regulacji proporcji obrazu, proporcje należy ustawić na **16:9**.
- Szczegółowe informacje można znaleźć w instrukcji obsługi danego urządzenia lub uzyskać od lokalnego dystrybutora.

■ Etykiety wejść

Dostęp do listy etykiet wejść pozwala zmienić nazwę wejścia lub pomijać niepodłączone wejścia, co ułatwia identyfikację oraz wybór banera [Wybór wejścia](#).

 → [Oglądanie > Podstawowe > Pasek informacyjny](#)

1. Wyświetl menu za pomocą przycisku **MENU**.
2. Wybierz pozycję [Konfiguracja > Ustawienia wyświetlania > Etykiety wejść](#) i naciśnij przycisk **OK**, aby uzyskać dostęp.
3. Ustaw pozycję i naciśnij przycisk **OK**, aby ustawić.
 - W celu dowolnego nazwania każdego trybu wejścia wybierz pozycję [Nazwa własna](#) i wprowadź znaki (maksymalnie 10 znaków).
 - Aby pominąć tryb wejścia, wybierz pozycję [Pomiń](#).

Obsługa za pomocą pilota telewizora

Za pomocą poniższych przycisków pilota opisywanego telewizora można sterować zawartością funkcji Odtwarzacz mediów / serwera multimedialnego, funkcjami nagrywania lub podłączonymi urządzeniami.



Odtwarzanie (VCR / DVD / materiały filmowe)



Zatrzymanie czynności



Przewijanie do tyłu, szybkie wyświetlanie materiału przewijanego do tyłu (VCR)

Przejdźcie do poprzedniej ścieżki, tytułu lub rozdziału (DVD / materiały filmowe)



Przewijanie do tyłu, szybkie wyświetlanie materiału przewijanego do tyłu (VCR)

Wyszukiwanie do tyłu (DVD / materiały filmowe)



Przewijanie do przodu, szybkie wyświetlanie materiału przewijanego do przodu (VCR)

Przejdźcie do następnej ścieżki, tytułu lub rozdziału (DVD / materiały filmowe)



Przewijanie do przodu, szybkie wyświetlanie materiału przewijanego do przodu (VCR)

Wyszukiwanie do przodu (DVD / materiały filmowe)



Pauza / Wznów

Naciśnij i przytrzymaj, aby odtworzyć w zwolnionym tempie (DVD)



[Nagr. jednym przyciskiem](#)

 → Nagrywanie > Nagrywanie bieżącego programu > Nagr. jednym przyciskiem

■ Zmiana kodu

Każdy produkt firmy Panasonic ma własny kod zdalnego sterowania. Kod należy dobrać do obsługiwanego produktu.

1. Naciśnij i przytrzymaj Włącznik / wyłącznik trybu gotowości podczas następujących czynności.



2. Wprowadź właściwy kod, zgodnie z poniższymi wartościami, za pomocą **Przyciski numeryczne**.



- Kody dla poszczególnych produktów i funkcji

70: Nagrywarka DVD, Odtwarzacz DVD, Odtwarzacz Blu-ray Disc

71: Kino domowe z odtwarzaczem, Kino domowe z odtwarzaczem Blu-ray Disc

72: VCR

73 (domyślny):

Korzystanie z nagrywania na dysku twardym USB, funkcji Odtwarzacz mediów, funkcji DLNA lub funkcji VIERA Link

3. Naciśnij przycisk , aby zmienić.

= Uwaga =

- Po zmianie kodu należy sprawdzić, czy pilot działa prawidłowo.
- Po wymianie baterii mogą zostać przywrócone wartości domyślne kodu.
- Niektóre czynności mogą być niedostępne w pewnych urządzeniach.

Funkcje HDMI

HDMI (High-Definition Multimedia Interface — multimedialny interfejs wysokiej rozdzielczości) to pierwszy na świecie pełny cyfrowy użytkowy interfejs AV zgodny ze standardem bezkompresyjnym.

Po połączeniu telewizora i zewnętrznego urządzenia interfejs HDMI umożliwia oglądanie obrazów cyfrowych wysokiej rozdzielczości i słuchanie dźwięku wysokiej jakości.

Urządzenie zgodne z interfejsem HDMI* z wyjściem HDMI lub DVI, np. odtwarzacz DVD, dekodery telewizji cyfrowej lub konsolę do gier, można podłączyć do gniazda HDMI za pomocą pełnego kabla zgodnego z interfejsem HDMI.

 → [Oglądanie > Urządzenia zewnętrzne > Połączenia zewnętrzne](#)

*: Na urządzeniu zgodnym z interfejsem HDMI widnieje logo HDMI.

■ Obsługiwane funkcje HDMI

- Wejściowy sygnał audio:

2ch LPCM, Dolby Audio (Dolby Digital, Dolby Digital Plus)

- Ustawienia audio można wprowadzać w pozycji [Format dźwięku HDMI](#) w menu Dźwięk.

 → [Oglądanie > Ustawianie najlepszego dźwięku > Ustawienia zaawansowane](#)

- Wejściowy sygnał wideo:

Należy dopasować ustawienie wyjścia urządzenia cyfrowego.

 → [Oglądanie > Urządzenia zewnętrzne > Obsługiwane sygnały wejściowe](#)

- VIERA Link (HDAVI Control 5)

 → [Funkcje > VIERA Link „HDAVI Control™” > Zestawienie informacji o funkcji VIERA Link](#)

- Content Type

- Audio Return Channel

- Audio Return Channel (ARC) jest funkcją umożliwiającą przesyłanie dźwięku cyfrowego kablem HDMI.

- Dla gniazda HDMI2

■ Połączenie DVI

Jeśli urządzenie zewnętrzne wyposażone jest tylko w wyjście DVI, należy podłączyć je do gniazda HDMI za pomocą kabla przejściowego DVI na HDMI. Gdy używany jest kabel przejściowy DVI na HDMI, kabel audio należy podłączyć do gniazda wejściowego audio (należy użyć gniazd audio COMPONENT / VIDEO).

- O kabel przejściowy HDMI należy pytać w miejscowym sklepie ze sprzętem cyfrowym.

= Uwaga =

- Ustawienia audio można wprowadzać w pozycji [Format dźwięku HDMI / Wejście HDMI](#) w menu Dźwięk.
 → [Oglądanie > Ustawianie najlepszego dźwięku > Ustawienia zaawansowane](#)
- Jeśli podłączone urządzenie wyposażone jest w funkcję regulacji proporcji obrazu, proporcje należy ustawić na „16:9”.
- Te gniazda HDMI są „typu A”.
- Te gniazda HDMI są zgodne z technologią ochrony praw autorskich HDCP (High-Bandwidth Digital Content Protection — mechanizm zabezpieczenia treści cyfrowych przesyłanych w wysokiej rozdzielczości).
- Urządzenie bez cyfrowego gniazda wyjściowego można podłączyć do gniazda wejściowego sygnału Component lub video, które odbierają sygnały analogowe.
- Ten telewizor wyposażony jest w technologię HDMI™.

Obsługiwane sygnały wejściowe

■ COMPONENT, HDMI

Nazwa sygnału	COMPONENT	HDMI
525 (480) / 60i, 60p	○	○
625 (576) / 50i, 50p	○	○
750 (720) / 60p, 50p	○	○
1 125 (1 080) / 60i, 50i	○	○
1 125 (1 080) / 60p, 50p, 24p		○

○: Obsługiwany sygnał wejściowy

= Uwaga =

- Sygnały inne niż podane powyżej mogą być wyświetlane niepoprawnie.
- Powyższe sygnały są ponownie formatowane w celu optymalnego oglądania na ekranie.

Ustawianie najlepszego obrazu

Tryb obrazu

1. Wyświetl menu za pomocą przycisku **MENU**.
 2. Wybierz pozycję **Obraz** > **Tryb obrazu** i naciśnij przycisk **OK**, aby uzyskać dostęp.
 3. Wybierz tryb i naciśnij przycisk **OK**, aby ustawić.
-

Tryb obrazu

([Dynamiczny](#) / [Normalny](#) / [Kinowy](#) / [Prawdziwe kino](#) / [Ustawienia własne](#))

Wybór ulubionego trybu obrazu dla każdego wejścia.

[Dynamiczny](#):

Poprawa kontrastu i ostrości obrazu w jasnym pomieszczeniu.

[Normalny](#):

Normalny obraz w przypadku normalnych warunków oświetlenia.

[Kinowy](#):

Poprawa kontrastu oraz odwzorowania czerni i kolorów podczas oglądania filmów w ciemnym pokoju.

[Prawdziwe kino](#):

Dokładne odwzorowanie oryginalnej jakości obrazu bez żadnych zmian.

[Ustawienia własne](#):

Ręczne dostosowywanie każdej pozycji menu w celu uzyskania preferowanej jakości obrazu.

- Dla każdego trybu można ustawić oraz zapisać poniższe pozycje.

[Podświetlenie](#) / [Kontrast](#) / [Jasność](#) / [Kolor](#) / [Odcień](#) / [Ostrość](#) / [Temperatura barwowa](#) / [Intensywne kolory](#) / [Sterowanie adapt. podśw.](#) / [Czujnik otoczenia](#) / [Redukcja szumów](#) / [Korekcja MPEG](#) / [Odświeżanie Clear Motion](#)

- Ta funkcja może zostać zapamiętana odpowiednio dla wejścia lub trybu TV.

Czujnik otoczenia

1. Wyświetl menu za pomocą przycisku **MENU**.
 2. Wybierz pozycję **Obraz > Czujnik otoczenia** i naciśnij przycisk **OK**, aby uzyskać dostęp.
 3. Wybierz pozycję **Włączony / Wyłączony** i naciśnij przycisk **OK**, aby ustawić.
-

Czujnik otoczenia

(**Włączony** / **Wyłączony**)

- Funkcja automatycznej kontroli jasności

Automatyczny dobór ustawień obrazu do warunków oświetlenia.

Proporcje obrazu

Zmiana proporcji obrazu (rozmiaru obrazu) za pomocą przycisku **ASPECT**.

■ Ręczna zmiana proporcji obrazu

1. Wyświetl pozycję [Wybór proporcji obrazu](#) za pomocą przycisku **ASPECT**.
2. Wybierz tryb i naciśnij przycisk **OK**, aby ustawić.
 - Tryb można także zmienić, naciskając przycisk **ASPECT**.
(Naciśnij kilkakrotnie, aby włączyć żądany tryb).

Auto:

Najlepszy współczynnik proporcji obrazu zostanie wybrany automatycznie zgodnie z pozycją „Sygnał sterujący proporcjami obrazu”.

 → [Oglądanie > Ustawianie najlepszego obrazu > Sygnał sterujący proporcjami obrazu](#)

16:9:

Bezpośrednie wyświetlanie obrazu o proporcjach 16:9 bez zniekształceń (anamorficzny).

4:3:

Wyświetlanie obrazu o standardowych proporcjach 4:3 bez zniekształceń.

Zoom:

Wyświetlanie obrazu 16:9 z obramowaniem lub obrazu 4:3 bez zniekształceń.

= Uwaga =

- Wyświetl obraz pełnoekranowy (telewizor, źródło zewnętrzne, itd.) w celu pełnego korzystania z tej funkcji.
- Tryb proporcji obrazu można zapisać oddzielnie dla sygnałów SD (standardowa rozdzielczość) i HD (wysoka rozdzielczość).
- Proporcji obrazu nie można zmienić podczas czytania teletekstu.
- Proporcje obrazu są ustawiane na **16:9** w następujących przypadkach:
 - Dla pozycji [Pure Direct 1080p](#) ustawiona jest opcja [Włączony](#).

Sygnal sterujący proporcjami obrazu

Pewne funkcje nie są dostępne we wszystkich modelach.

Zwykle stacje nadające programy wysyłają również „Sygnal sterujący proporcjami obrazu”. (Sygnal obrazu panoramicznego, sygnal sterujący z gniazda HDMI)

Jeśli w trybie **Auto** zostanie wykryty sygnal obrazu panoramicznego (WSS) lub sygnal sterujący z gniazda HDMI, wówczas w górnej części ekranu po lewej stronie pojawi się wskazanie trybu proporcji obrazu. Zastosowany zostanie odpowiedni współczynnik proporcji obrazu.

 → [Oglądanie](#) > [Ustawianie najlepszego obrazu](#) > [Proporcje obrazu](#)

■ Dostępne warunki

- Gniazdo anteny satelitarnej (tylko WSS)

Obsługiwany format sygnału wejściowego:

DVB-S

- Gniazdo anteny naziemnej / kablowej (tylko WSS)

Obsługiwany format sygnału wejściowego:

DVB-C

DVB-T / DVB-T2

PAL B, G, H, I, D, K

SECAM B, G, L, L', D, K

Nieobsługiwany format sygnału wejściowego:

PAL 525/60 6,5 MHz

PAL 525/60 6,0 MHz

PAL 525/60 5,5 MHz

M.NTSC 6,5 MHz

M.NTSC 6,0 MHz

M.NTSC 5,5 MHz

- Gniazda AV (VIDEO)

Obsługiwany format sygnału wejściowego:

PAL

SECAM

PAL 525/60 *

M.NTSC *

NTSC *

*: Tylko sygnał sterujący z gniazda HDMI

- Gniazda AV (COMPONENT) (tylko WSS)

Obsługiwany format sygnału wejściowego:

625 (576) / 50i, 50p

Nieobsługiwany format sygnału wejściowego:

525 (480) / 60i, 60p

750 (720) / 60p, 50p

1 125 (1 080) / 60i, 50i

- Gniazdo HDMI

Obsługiwany format sygnału wejściowego:

525 (480) / 60i, 60p

625 (576) / 50i, 50p

750 (720) / 60p, 50p

1 125 (1 080) / 60i, 50i

1 125 (1 080) / 60p, 50p, 24p

- Gniazdo HDMI nie odbiera sygnału WSS.
-

= Uwaga =

- Jeśli podczas odtwarzania panoramicznego materiału wideo za pomocą magnetowidu rozmiar obrazu na ekranie jest nietypowy, należy wyregulować śledzenie ścieżki w magnetowidzie. Należy zapoznać się z instrukcją obsługi magnetowidu.

Podstawowe ustawienia

1. Wyświetl menu za pomocą przycisku **MENU**.
2. Wybierz pozycję **Obraz** i naciśnij przycisk **OK**, aby uzyskać dostęp.
3. Wybierz jedną z poniższych pozycji i naciśnij przycisk **OK**, aby uzyskać dostęp.

[Podświetlenie](#) / [Kontrast](#) / [Jasność](#) / [Kolor](#) / [Odcień](#) / [Ostrość](#) / [Temperatura barwowa](#) / [Intensywne kolory](#) / [Sterowanie adapt. podśw.](#) / [Odświeżanie Clear Motion](#)

4. Ustaw pozycję i naciśnij przycisk **OK**, aby zapisać.
-

[Podświetlenie](#), [Kontrast](#), [Jasność](#), [Kolor](#), [Odcień](#), [Ostrość](#)

Dostosowywanie poziomów tych opcji zgodnie z własnymi preferencjami.

[Temperatura barwowa](#)

Ustawianie ogólnej tonacji barw obrazu (bardziej niebieski - bardziej czerwony).

[Intensywne kolory](#)

([Włączony](#) / [Wyłączony](#))

Automatyczne ustawianie żywszych kolorów.

[Sterowanie adapt. podśw.](#)

Automatyczna kontrola poziomu podświetlenia w zależności od obrazów.

[Odświeżanie Clear Motion](#)

([Włączony](#) / [Wyłączony](#))

Sprawia, że ruchome obrazy są wyraźniejsze, poprzez kontrolę poziomu podświetlenia.

- Niedostępne w przypadku materiałów zdjęciowych

Ustawienia redukcji zakłóceń

1. Wyświetl menu za pomocą przycisku **MENU**.
 2. Wybierz pozycję **Obraz > Redukcja szumów / Korekcja MPEG** i naciśnij przycisk **OK**, aby uzyskać dostęp.
 3. Ustaw pozycję i naciśnij przycisk **OK**, aby zapisać.
-

Redukcja szumów

(Auto / Maksimum / Pośrednie / Minimum / Wyłączony)

Redukcja niepożądanych zakłóceń obrazu.

- Niedostępne, gdy dla pozycji **1080p pixel w pixel** ustawiona jest opcja **Włączony**
-

Korekcja MPEG

(Auto / Maksimum / Pośrednie / Minimum / Wyłączony)

Redukcja szumu różowego w elementach konturowych obrazu i zakłóceń blokowych.

- Niedostępne, gdy dla pozycji **1080p pixel w pixel** ustawiona jest opcja **Włączony**

Ustawienia zaawansowane

Można dostosowywać i konfigurować szczegółowe ustawienia obrazu, gdy dla pozycji [Tryb obrazu](#) ustawiony jest tryb [Kinowy](#), [Prawdziwe kino](#) lub [Ustawienia własne](#). Ustawienia w trybie [Prawdziwe kino](#) lub [Ustawienia własne](#) można zapisywać dla każdego wejścia.

 → [Oglądanie](#) > [Ustawianie najlepszego obrazu](#) > [Tryb obrazu](#)

1. Wybierz tryb wejścia za pomocą przycisku **AV** lub **TV**.
2. Wyświetl menu za pomocą przycisku **MENU**.
3. Wybierz pozycję [Obraz](#) > [Tryb obrazu](#) i naciśnij przycisk **OK**, aby uzyskać dostęp.
4. Wybierz tryb i naciśnij przycisk **OK**, aby ustawić.

[Kinowy](#) / [Prawdziwe kino](#) / [Ustawienia własne](#)

■ Wyreguluj szczegółowe ustawienia obrazu

1. Wyświetl menu za pomocą przycisku **MENU**.
2. Wybierz pozycję [Obraz](#) > [Ustawienia zaawansowane](#) i naciśnij przycisk **OK**, aby uzyskać dostęp.
3. Wybierz jedną z poniższych pozycji i naciśnij przycisk **OK**, aby uzyskać dostęp.

[Kontrola kontrastu](#) / [Gama kolorów](#) / [Balans bieli](#) / [Zarządzanie kolorami](#) / [Gamma](#) / [Przywróć domyślne](#)

4. Ustaw pozycję i naciśnij przycisk **OK**, aby zapisać.

■ Kontrola kontrastu

[Kontrola kontrastu](#)

([Użytkownika](#) / [Auto](#) / [Wyłączony](#))

Automatycznie reguluje szczegółowe ustawienia kontrastu. Wybierz pozycję [Użytkownika](#) w celu ręcznego ustawienia pozycji [Ustaw. kontroli kontrastu](#).

[Ustaw. kontroli kontrastu](#)

[Adaptacyjna kor. gamma:](#)

Dostosowywanie krzywej gamma w celu uzyskania jaśniejszego obrazu.

[Korekcja czerni:](#)

Stopniowe dostosowywanie odcieni czerni.

[Usuwanie efektu bieli:](#)

Uzyskiwanie wyraźniejszych obszarów bieli.

Przywróć domyślne:

Resetowanie pozycji [Ustaw. kontroli kontrastu](#).

■ Gama kolorów

[Gama kolorów](#)

([Auto](#) / [Normalny](#) / [Natywny](#))

Dokładne odwzorowanie kolorów obrazu zgodnie ze standardami gamy kolorów.

[Auto](#):

Automatyczne dostosowanie gamy kolorów do sygnału wejściowego.

[Normalny](#):

Wyświetlanie kolorów zgodnie z gamą kolorów.

[Natywny](#):

Wyświetlanie intensywnych kolorów przez rozszerzenie gamy kolorów do maksimum.

- Niedostępne w przypadku materiałów zdjęciowych

■ Balans bieli

[R-Wzmocnienie](#) / [G-Wzmocnienie](#) / [B-Wzmocnienie](#)

Dostosowywanie balansu bieli obszarów jasnoczerwonych / jasnozielonych / jasnoniebieskich.

[R-Cutoff](#) / [G-Cutoff](#) / [B-Cutoff](#)

Dostosowywanie balansu bieli obszarów ciemnoczerwonych / ciemnozielonych / ciemnoniebieskich.

[Strojenie szczegółowe](#)

Dostosowywanie szczegółowych ustawień pozycji [Balans bieli](#).

[Poziom sygnału wejścia](#):

Wyreguluj poziom sygnału wejściowego.

[R-Wzmocnienie](#) / [G-Wzmocnienie](#) / [B-Wzmocnienie](#):

Dostosowywanie szczegółowych ustawień balansu bieli obszarów jasnoczerwonych / jasnozielonych / jasnoniebieskich.

Przywróć domyślne:

Resetowanie pozycji [Strojenie szczegółowe](#).

Przywróć domyślne

Przywracanie domyślnych ustawień pozycji [Balans bieli](#).

■ Zarządzanie kolorami

R-Odcień / R-Nasycenie / R-Luminancja

Dostosowywanie odcienia / nasycenia / luminacji obrazu obszarów czerwonych.

G-Odcień / G-Nasycenie / G-Luminancja

Dostosowywanie odcienia / nasycenia / luminacji obrazu obszarów zielonych.

B-Odcień / B-Nasycenie / B-Luminancja

Dostosowywanie odcienia / nasycenia / luminacji obrazu obszarów niebieskich.

Strojenie szczegółowe

Dostosowywanie szczegółowych ustawień pozycji [Zarządzanie kolorami](#).

C-Odcień / M-Odcień / Y-Odcień:

Regulacja odcienia obrazu obszarów cyjanowych / w kolorze magenta / żółtych.

C-Nasycenie / M-Nasycenie / Y-Nasycenie:

Regulacja nasycenia obszarów cyjanowych / w kolorze magenta / żółtych.

Przywróć domyślne:

Resetowanie pozycji [Strojenie szczegółowe](#).

Przywróć domyślne

Przywracanie domyślnych ustawień pozycji [Zarządzanie kolorami](#).

■ Gamma

Gamma

Przełączanie krzywej gamma.

- Należy pamiętać, że wartości numeryczne stanowią odniesienie dla regulacji.
-

Strojenie szczegółowe

Dostosowywanie szczegółowych ustawień pozycji [Gamma](#).

Poziom sygnału wejścia:

Wyreguluj poziom sygnału wejściowego.

Wzmocnienie:

Wyreguluj wzmocnienie gamma poziomu wybranego sygnału.

Przywróć domyślne:

Resetowanie pozycji [Strojenie szczegółowe](#).

Przywróć domyślne

Przywracanie domyślnych ustawień pozycji [Gamma](#).

■ Przywróć domyślne

Przywróć domyślne

Przywracanie domyślnych ustawień pozycji [Ustawienia zaawansowane](#).

Ustawienia opcji

Pewne funkcje nie są dostępne we wszystkich modelach. Dostępne elementy menu są wyświetlane na ekranie telewizora.

1. Wyświetl menu za pomocą przycisku **MENU**.
2. Wybierz pozycję **Obraz > Ustawienia opcji** i naciśnij przycisk **OK**, aby uzyskać dostęp.
3. Wybierz jedną z poniższych pozycji i naciśnij przycisk **OK**, aby uzyskać dostęp.

[Tryb wykrywania rytmu](#) / [1080p pixel w pixel](#) / [Treść typu HDMI](#) / [Zakres RGB HDMI](#) / [System koloru AV](#) / [3D-COMB](#)

4. Ustaw pozycję i naciśnij przycisk **OK**, aby zapisać.
-

Tryb wykrywania rytmu

([Auto](#) / [Włączony](#) / [Wyłączony](#))

Poprawa rozdzielczości pionowej w przypadku filmów.

- Funkcja ta jest dostępna dla sygnałów z przeplotem (za wyjątkiem usług sieciowych).
-

1080p pixel w pixel

([Włączony](#) / [Wyłączony](#))

Szczegółowe odwzorowanie oryginalnej jakości obrazu w przypadku sygnału wejściowego 1080p (HDMI).

Treść typu HDMI

([Grafika](#) / [Zdjęcia](#) / [Auto](#) / [Wyłączony](#))

Regulacja ustawień obrazu każdego wejścia HDMI w zależności od wybranego typu zawartości.

Auto:

Automatyczne dostosowywanie ustawień obrazu w zależności od odbieranej zawartości HDMI, jeśli podłączone urządzenie obsługuje technologię HDMI Content Type.

- Ustawianie dostępności każdego typu zawartości w trybie automatycznym, wybierz [Autom. ust. szczegółów](#).
 - Dla gniazda HDMI
-

Zakres RGB HDMI

(Auto / Pełny / Normalny)

Dostosowywanie poziomu czerni obrazu dla każdego wejścia HDMI.

- Jeśli poziom czerni nie jest odpowiedni, należy wybrać opcję **Pełny**.
 - Dla gniazda HDMI
-

System koloru AV

(Auto / PAL / SECAM / M.NTSC / NTSC)

Wybór dodatkowego systemu koloru na podstawie sygnałów wideo.

- W przypadku gniazda AV (VIDEO)
-

3D-COMB

(Włączony / Wyłączony)

Wyraźniejszy obraz w przypadku zatrzymania lub wolnego odtwarzania filmu.

- Od czasu do czasu podczas oglądania zdjęć lub filmów w zwolnionym tempie może być widoczny kolorowy deseń. Ustaw opcję **Włączony**, aby wyświetlić ostrzejsze i precyzyjniejsze kolory.
- W przypadku odbioru sygnału PAL / NTSC w trybie TV lub przy podłączeniu sygnału zespolonego

Ustawienia na ekranie

1. Wyświetl menu za pomocą przycisku **MENU**.
 2. Wybierz pozycję **Obraz > Ustawienia na ekranie** i naciśnij przycisk **OK**, aby uzyskać dostęp.
 3. Wybierz jedną z poniższych pozycji i naciśnij przycisk **OK**, aby uzyskać dostęp.
[16:9 Overscan](#) / [Korekcja zoomu](#) / [Wyświetlanie na ekranie](#)
 4. Ustaw pozycję i naciśnij przycisk **OK**, aby zapisać.
-

[16:9 Overscan](#)

([Włączony](#) / [Wyłączony](#))

Wybór obszaru ekranu, w obrębie którego wyświetlany będzie obraz o proporcjach 16:9.

[Włączony](#):

Powiększenie obrazu w celu ukrycia jego krawędzi.

[Wyłączony](#):

Obraz wyświetlany w pierwotnym rozmiarze.

- Jeśli na krawędzi ekranu pojawiają się zakłócenia, ustaw opcję [Włączony](#).
 - Ustawienie tej funkcji można zapisać odpowiednio dla sygnałów SD (standardowa rozdzielczość) i HD (wysoka rozdzielczość).
 - Niedostępne w przypadku materiałów zdjęciowych
-

[Korekcja zoomu](#)

Dostosowywanie położenia w pionie i rozmiaru, gdy dla proporcji obrazu ustawiono opcję [Zoom](#).

[Wyświetlanie na ekranie](#)

([Włączony](#) / [Wyłączony](#))

Wyłączanie ekranu po wybraniu opcji [Wyłączony](#).

- Funkcja ta umożliwi ograniczenie zużycia energii podczas słuchania dźwięku bez oglądania obrazu na ekranie.
- Naciśnij dowolny przycisk (poza Włącznik / wyłącznik trybu gotowości), aby włączyć ekran.

Dostosowanie kopii

Kopiowanie ustawień obrazu trybu [Prawdziwe kino](#) lub [Ustawienia własne](#) do ustawień innego trybu wejścia lub innego trybu obrazu.

1. Wyświetl menu za pomocą przycisku **MENU**.
2. Wybierz pozycję [Obraz](#) > [Dostosowanie kopii](#) > [Docel. rodzaj obrazu / Lokalizacja docelowa](#) i naciśnij przycisk **OK**, aby uzyskać dostęp.
3. Wybierz źródło docelowe kopiowania i naciśnij przycisk **OK**, aby ustawić.
4. Wybierz pozycję [Zaczynij kopiowanie](#) i naciśnij przycisk **OK**, aby skopiować.
5. Po wyświetleniu ekranu potwierdzenia wybierz pozycję [Tak](#) i naciśnij przycisk **OK**, aby ustawić.

= Uwaga =

- Pozycje [Ustawienia opcji](#) i [Ustawienia na ekranie](#) nie zostaną skopiowane.

Ustawianie najlepszego dźwięku

Tryb dźwięku

1. Wyświetl menu za pomocą przycisku **MENU**.
 2. Wybierz pozycję **Dźwięk** > **Tryb dźwięku** i naciśnij przycisk **OK**, aby uzyskać dostęp.
 3. Wybierz tryb i naciśnij przycisk **OK**, aby ustawić.
-

Tryb dźwięku

([Standardowy](#) / [Muzyka](#) / [Otoczenie](#) / [Użytkownik](#))

Wybór ulubionego trybu dźwięku dla każdego wejścia.

Standardowy:

Zapewnianie odpowiedniej jakości dźwięku dla wszystkich rodzajów scen.

Muzyka:

Poprawa jakości dźwięku podczas oglądania teledysków itp.

Otoczenie:

Poprawa efektów przestrzennych i zapewnienie wyraźnych dźwięków.

Użytkownik:

Ręczne ustawianie dźwięku za pomocą korektora w celu uzyskania żądanej jakości dźwięku.

- Dla każdego trybu można ustawić oraz zapisać poniższe pozycje.

[Tony niskie](#) / [Tony wysokie](#) / [Dookólny](#) / [Wzmocnienie basów](#)

- W trybie Użytkownik, w menu Dźwięk dostępna będzie pozycja **Korektor** zamiast pozycji [Tony niskie](#) i [Tony wysokie](#). Wybierz pozycję **Korektor** i dostosuj częstotliwość.



→ [Oglądanie](#) > [Ustawianie najlepszego dźwięku](#) > [Podstawowe ustawienia](#)

- Funkcja ta działa tylko w przypadku dźwięku z głośników telewizora.

Podstawowe ustawienia

1. Wyświetl menu za pomocą przycisku **MENU**.
2. Wybierz pozycję **Dźwięk** i naciśnij przycisk **OK**, aby uzyskać dostęp.
3. Wybierz jedną z poniższych pozycji i naciśnij przycisk **OK**, aby uzyskać dostęp.

[Tony niskie](#) / [Tony wysokie](#) / [Korektor](#) / [Balans](#) / [Dookólny](#) / [Wzmocnienie basów](#)

4. Ustaw pozycję i naciśnij przycisk **OK**, aby zapisać.
-

Tony niskie

Dostosowywanie poziomu w celu uwydatnienia lub zminimalizowania niższych, głębszych dźwięków.

Tony wysokie

Dostosowywanie poziomu w celu uwydatnienia lub zminimalizowania ostrzejszych, wyższych dźwięków.

Korektor

Dostosowywanie żądanego poziomu częstotliwości w celu uzyskania preferowanej jakości dźwięku.

- Funkcja ta jest dostępna, gdy dla pozycji **Tryb dźwięku** ustawiona jest opcja **Użytkownik**.
 - Wybierz częstotliwość i ustaw jej poziom.
 - Aby wzmocnić tony niskie, zwiększ poziom niskich częstotliwości. Aby wzmocnić tony wysokie, zwiększ poziom wysokich częstotliwości.
 - Aby przywrócić domyślny poziom wszystkich częstotliwości, wybierz pozycję **Przywróć domyślne** i naciśnij przycisk **OK**.
 - Funkcja ta działa tylko w przypadku dźwięku z głośników telewizora.
-

Balans

Regulacja poziomu głośności głośnika lewego i prawego.

Dookólny

(Wirtualny dźwięk dookólny / Wyłączony)

Wybór ustawień dźwięku dookólnego.

Wirtualny dźwięk dookólny:

Dynamiczne poszerzanie szerokości oraz głębokości w celu uzyskania lepszych efektów przestrzennych.

- Funkcja ta działa tylko w przypadku dźwięku z głośników telewizora.
-

Wzmocnienie basów

(Włączony / Wyłączony)

Wzmocnienie efektu tonów niskich.

- Funkcja ta działa tylko w przypadku dźwięku z głośników telewizora.

Ustawienia głośności

1. Wyświetl menu za pomocą przycisku **MENU**.
2. Wybierz pozycję **Dźwięk** i naciśnij przycisk **OK**, aby uzyskać dostęp.
3. Wybierz jedną z poniższych pozycji i naciśnij przycisk **OK**, aby uzyskać dostęp.

[Wybór głośników](#) / [Głośniki TV - Ustawienia](#) / [Słuchawki](#) / [Automat. regul. wzmocn.](#) / [Głośność](#) / [Regulacja dźwięku](#)

4. Ustaw pozycję i naciśnij przycisk **OK**, aby zapisać.
-

Wybór głośników

([TV](#) / [Kino domowe](#))

Włączanie sterowania głośnikami kina domowego za pomocą pilota opisywanego telewizora po jego skierowaniu w stronę odbiornika sygnału w telewizorze.

TV:

Głośniki telewizora są włączone.

Kino domowe:

Dźwięk będzie pochodził z głośników kina domowego. Kino domowe z odtwarzaczem, kino domowe z odtwarzaczem Blu-ray Disc lub wzmacniacz zostaną automatycznie włączone, jeśli znajdowały się w trybie gotowości.

- Dźwięk z głośników telewizora jest wyciszony. Po wyłączeniu urządzenia głośniki telewizora zostaną uaktywnione.
- Można użyć pozycji **Zwiększanie / zmniejszanie głośności** i **MUTE**.



- Funkcja ta jest dostępna, jeśli funkcja obsługująca głośniki kina domowego VIERA Link jest podłączona do tego telewizora.
-

Głośniki TV - Ustawienia

([Głośnik TV](#) / [Słuchawki](#) / [Wyłączony](#))

Wybór wyjścia dźwięku w celu dostosowania głośności.

- Dźwięk z głośnika telewizora jest wyłączany po wybraniu pozycji [Słuchawki](#) lub [Wyłączony](#).
-

Słuchawki

Regulacja głośności słuchawek.

Automat. regul. wzmocn.

([Włączony](#) / [Wyłączony](#))

Automatyczna regulacja dużych różnic w poziomach dźwięku między kanałami a wejściami.

Głośność

Regulacja głośności każdego pojedynczego kanału lub trybu wejścia.

Regulacja dźwięku

([Włączony](#) / [Wyłączony](#))

Jeśli dźwięk z głośników telewizora nie jest wystarczająco wyrazisty ze względu na otoczenie, [Włączony](#) jest rekomendowany.

- Funkcja ta działa tylko w przypadku dźwięku z głośników telewizora.

Wskazówki głosowe

Pewne funkcje nie są dostępne we wszystkich modelach. Dostępne elementy menu są wyświetlane na ekranie telewizora.

1. Wyświetl menu za pomocą przycisku **MENU**.
2. Wybierz pozycję **Dźwięk** > **Wskazówki głosowe** i naciśnij przycisk **OK**, aby uzyskać dostęp.
3. Wybierz jedną z poniższych pozycji i naciśnij przycisk **OK**, aby uzyskać dostęp.

Wskazówki głosowe / **Szybkość** / **Siła głosu** / **Język** / **Poziom użytkownika** / **Przeł. internetowa**

4. Ustaw pozycję i naciśnij przycisk **OK**, aby zapisać.
-

Wskazówki głosowe

(**Włączony** / **Wyłączony**)

Ustaw opcję **Włączony**, aby włączyć wskazówki głosowe do podstawowych funkcji (komunikaty ekranowe itp.) dla użytkowników niedowidzących.

Szybkość

(**Szybko** / **Normalny** / **Wolno**)

Wybór szybkości odczytu wskazówek głosowych.

Siła głosu

(**Maksimum** / **Pośrednie** / **Minimum**)

Wybór głośności wskazówek głosowych.

Język

Zmiana języka wskazówek głosowych.

- Niektóre języki mogą być niedostępne. Jeśli wybrany język nie jest obsługiwany, dla pozycji **Język** automatycznie ustawiona zostanie opcja **Angielski**.
-

Poziom użytkownika

(**Początkujący** / **Ekspert**)

Wybór poziomu szczegółowości wskazówek głosowych.

Przepl. internetowa

(Włączony / Wyłączony)

Ustaw opcję **Włączony**, aby włączyć wskazówki głosowe dla zawartości sieciowej funkcji przeglądarki internetowej.

= Uwaga =

- Funkcja wskazówek głosowych może nie być dokładnie zgodna.

Audiodeskrypcja

1. Wyświetl menu za pomocą przycisku **MENU**.
2. Wybierz pozycję **Dźwięk > Audiodeskrypcja** i naciśnij przycisk **OK**, aby uzyskać dostęp.
3. Wybierz jedną z poniższych pozycji i naciśnij przycisk **OK**, aby uzyskać dostęp.

[Preferowany typ audio](#) / [Siła głosu](#) / [Głośniki](#) / [Słuchawki](#)

4. Ustaw pozycję i naciśnij przycisk **OK**, aby zapisać.

- W przypadku trybu DVB
-

Preferowany typ audio

([Audiodeskrypcja](#) / [Standardowy](#))

Ustawienia narracji dla użytkowników niedowidzących

Ustaw opcję [Audiodeskrypcja](#), aby włączyć ścieżkę dźwiękową z komentarzami, jeśli jest dostępna w ramach nadawanego programu.

- Dostępność ścieżki dźwiękowej opisu audio jest wskazana przez [AD](#) w pasku informacji.
-

Siła głosu

Reguluje poziom głośności opisu audio.

Głośniki

([2 x Mono](#) / [Standardowy](#))

Ustaw opcję [2 x Mono](#), aby włączyć ścieżkę dźwiękową opisu audio z głośników TV.

Słuchawki

([2 x Mono](#) / [Standardowy](#))

Ustaw opcję [2 x Mono](#), aby włączyć ścieżkę dźwiękową opisu audio ze słuchawek.

Ustawienia zaawansowane

1. Wyświetl menu za pomocą przycisku **MENU**.
 2. Wybierz pozycję **Dźwięk** i naciśnij przycisk **OK**, aby uzyskać dostęp.
 3. Wybierz jedną z poniższych pozycji i naciśnij przycisk **OK**, aby uzyskać dostęp.
[MPX / Preferencje dźwięku / Wybór SPDIF / Format dźwięku HDMI / Poziom wyj. opt. PCM / Opóźnienie SPDIF / Wejście HDMI](#)
 4. Ustaw pozycję i naciśnij przycisk **OK**, aby zapisać.
-

MPX

Wybór multipleksowego trybu dźwięku (jeśli jest dostępny).

Stereo:

Do używania na co dzień.

Mono:

Gdy nie można odbierać sygnału stereo.

M1 / M2:

Dostępne, gdy nadawany jest sygnał mono

- W przypadku trybu Analogowe
-

Preferencje dźwięku

([Auto](#) / [Wielokanałowo](#) / [Stereo](#) / [MPEG](#))

- Dostępne opcje różnią się w zależności od wybranego kraju.

Wybór ustawień początkowych dla ścieżek dźwiękowych.

Auto:

Automatyczny wybór ścieżki dźwiękowej, jeśli program ma ich co najmniej dwie. Pierwszeństwo jest przyznawane w następującej kolejności — Dolby Audio (Dolby Digital Plus), HE-AAC, Dolby Audio (Dolby Digital), MPEG.

Wielokanałowo:

Pierwszeństwo jest przyznawane ścieżce dźwięku wielokanałowego.

Stereo:

Pierwszeństwo jest przyznawane ścieżce dźwięku stereofonicznego (2-kanałowego).

MPEG:

Pierwszeństwo jest przyznawane sygnałowi MPEG.

- Dolby Audio (Dolby Digital, Dolby Digital Plus) to metody kodowania sygnałów cyfrowych opracowane przez firmę Dolby Laboratories. Poza dźwiękiem stereofonicznym (2-kanalowym) sygnały te mogą też kodować dźwięk wielokanałowy.
 - HE-AAC to percepcyjna metoda kodowania używana do kompresji dźwięku cyfrowego w celu efektywnego przechowywania i przesyłania.
 - MPEG to metoda kompresji dźwięku zapewniająca mniejszy rozmiar plików bez wyraźnej utraty jakości dźwięku.
 - Dolby Audio (Dolby Digital Plus) i HE-AAC to technologie dla programów HD (wysoka rozdzielczość).
 - W przypadku trybu DVB
-

Wybór SPDIF

(Auto / PCM)

Wybór ustawień początkowych dla cyfrowego sygnału wyjściowego audio z gniazda DIGITAL AUDIO i HDMI2 (funkcja ARC).

- SPDIF to standardowy format pliku przesyłania dźwięku.

Auto:

Wielokanałowy dźwięk Dolby Audio (Dolby Digital, Dolby Digital Plus) i HE-AAC jest wyprowadzany jako Dolby Digital Bitstream. Sygnał MPEG jest wyprowadzany jako PCM.

PCM:

Cyfrowy sygnał wyjściowy jest na stałe ustawiony na PCM.

- ARC (Audio Return Channel) to funkcja cyfrowego sygnału wyjściowego audio za pośrednictwem kabla HDMI.
- W przypadku trybu DVB, materiałów filmowych

 → Odtwarzacz mediów > Tryb Video > Ustawienia wyjścia audio

 → Sieć > Wideo > Ustawienia wyjścia audio

Format dźwięku HDMI

(Auto / Bitstream / PCM)

Wybór formatu audio dla sygnału wejściowego HDMI.

Auto:

Gdy głośniki telewizora są włączone, format audio wybrany na stałe to PCM. Gdy dźwięk jest emitowany przez głośniki kina domowego, format audio wybrany na stałe to Bitstream.

Bitstream:

Dolby Audio (Dolby Digital, Dolby Digital Plus) są wyprowadzane jako Dolby Audio Bitstream. Pozostałe sygnały wyjściowe audio są wyprowadzane jako PCM.

PCM:

Cyfrowy sygnał audio jest wyprowadzany jako PCM.

Poziom wyj. opt. PCM

Regulacja poziomu audio sygnału wyjściowego PCM z gniazda DIGITAL AUDIO i HDMI2 (funkcja ARC) w celu jego dopasowania do poziomu innych typów audio.

Opóźnienie SPDIF

Dostosowywanie opóźnienia wyjścia dźwięku z gniazd DIGITAL AUDIO i HDMI2 (funkcja ARC), jeśli dźwięk nie jest zsynchronizowany z obrazem.

- W przypadku trybu DVB
-

Wejście HDMI

(Cyfrowe / Analogowe)

Wybór opcji pasującej do sygnału wejściowego.



→ [Oglądanie > Urządzenia zewnętrzne > Funkcje HDMI](#)

Cyfrowe:

Gdy dźwięk jest nadawany przez kabel HDMI

Analogowe:

Gdy dźwięk nie jest nadawany przez kabel z adapterem HDMI-DVI

- Dla gniazda HDMI

Przewodnik prog. TV

Przewodnik prog. TV

Pewne funkcje nie są dostępne we wszystkich modelach.

Przewodnik prog. TV — elektroniczny informator programowy (EPG), za pomocą którego wyświetlana jest lista aktualnie nadawanych oraz przyszłych programów w okresie kolejnych siedmiu dni (w zależności od stacji nadawczej).

- Nie działa w trybie Analogowe

1. Wybierz tryb za pomocą przycisku **TV**.

[DVB-S](#) / [DVB-C](#) / [DVB-T](#) / [DVB-przez-IP](#)

2. Wyświetl pozycję **Przewodnik prog. TV** za pomocą przycisku **GUIDE**.

(Przykład)

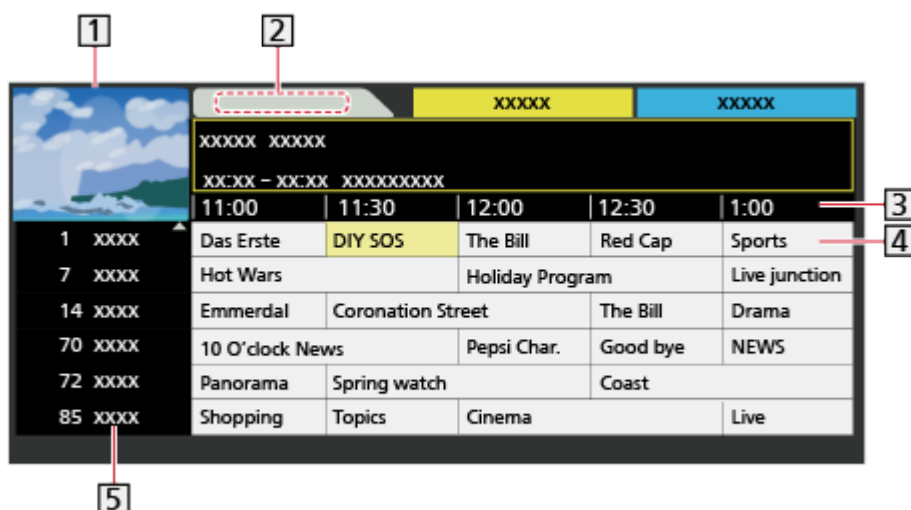

1 Ekran telewizora

2 Data

3 Godzina

4 Program

5 Pozycja i nazwa kanału

- Oglądanie programu



1) Wybierz bieżący program i naciśnij przycisk **OK**, aby uzyskać dostęp.

- Bieżący program jest wyświetlany w górnym lewym rogu ekranu.





2) Wybierz pozycję **Widok** i naciśnij przycisk **OK**, aby zacząć oglądanie.

- Korzystanie z [Czasowe programowanie](#)

 → [Oglądanie > Przewodnik prog. TV > Czasowe programowanie](#)

- Poprzedni dzień
 (Czerwony)
- Następny dzień
 (Zielony)
- Wyszukiwanie tytułów programów i wyświetlanie listy wyszukanych programów (jeśli są dostępne)
 - 1) Wyświetl listę wyszukiwania za pomocą przycisku  (Żółty).
 - 2) Wybierz pozycję [Wyszukaj](#) i naciśnij przycisk **OK**, aby uzyskać dostęp.
 - 3) Wprowadź znaki za pomocą **Przyciski kursora** lub **Przyciski numeryczne** i naciśnij przycisk **OK**, aby ustawić.



- 4) Naciśnij przycisk  (Zielony), aby rozpocząć wyszukiwanie.
 - Wyświetlona zostanie lista wszystkich tytułów programów zawierających wprowadzone słowo.
 - W przypadku wyszukiwania bez wprowadzania znaków wyświetlona zostanie lista wszystkich programów, łącznie z programami bieżącymi.
- Wyświetlanie listy kanałów wybranej kategorii
 - 1) Wyświetl listę kategorii za pomocą przycisku  (Niebieski).
 - 2) Wybierz kategorię i naciśnij przycisk **OK**, aby wyświetlić.
 - Aby wyświetlić listę ulubionych kanałów, ustaw pozycję [Edytor ulubionych](#).
-  → [Oglądanie](#) > [Strojenie i edycja kanałów](#) > [Edytor ulubionych](#)
- Wyświetlanie dalszych szczegółów programu
 - 1) Wybierz program.
 - 2) Naciśnij przycisk , aby wyświetlić.
 - Naciśnij ponownie, aby wrócić do funkcji [Przewodnik prog. TV](#).
 - Wyjście z [Przewodnik prog. TV](#)

EXIT

= Uwaga =

- Po włączeniu telewizora po raz pierwszy lub gdy był on wyłączony przez ponad tydzień, wyświetlenie całego ekranu Przewodnik prog. TV może zająć trochę czasu.

Czasowe programowanie

Funkcja ta umożliwia wybranie programów, które chce się nagrać na dysk twardy USB.

1. Wyświetl pozycję [Przewodnik prog. TV](#) za pomocą przycisku **GUIDE**.
2. Wybierz przyszły program i naciśnij przycisk **OK**, aby uzyskać dostęp.

- Zdarzenie czasowe można ustawić, naciskając .

- Sprawdzanie / zmiana / anulowanie zdarzenia czasowego

 → [Nagrywanie](#) > [Czasowe programowanie](#) > [Edycja funkcji Czasowe programowanie](#)

- Po ustawieniu funkcji [Czasowe programowanie](#) dioda zmieni kolor na pomarańczowy w trybie gotowości.
- Powrót do [Przewodnik prog. TV](#)

BACK/RETURN

- Po wybraniu bieżącego programu wyświetlone zostanie okno potwierdzenia z pytaniem, czy program będzie oglądany czy nagrywany. Wybierz pozycję [Czasowe programowanie](#) i naciśnij przycisk **OK** w celu ustawienia opcji [USB HDD Nag.](#), aby nagrywać od chwili zakończenia ustawiania zdarzenia czasowego.
- Jeśli funkcja [Czasowe programowanie](#) zostanie ustawiona za pomocą funkcji [Przewodnik prog. TV](#), na ekranie [Przewodnik prog. TV](#) pojawi się ikona .





= Uwaga =

- Nie działa w trybie Analogowe
- Funkcja [Czasowe programowanie](#) działa prawidłowo tylko, jeśli pobierane są prawidłowe informacje o godzinie z sygnału nadawanego przez stację nadawczą lub usługodawcę.
- Podczas nagrywania za pomocą funkcji [Czasowe programowanie](#) nie można wybrać żadnego innego kanału.
- W przypadku nagrywania programów na dysku twardym USB należy sformatować dysk twardy USB oraz włączyć nagrywanie na tym dysku za pomocą pozycji [Konfig. urządzenia USB](#).

 → [Nagrywanie](#) > [Konfiguracja dysku twardego USB](#)

Teletekst

Wyświetlanie teletekstu

1. Przełącz do trybu teletekstu za pomocą przycisku **TEXT**.
 - Wyświetlenie strony indeksu (zawartość zależy od stacji nadawczej).
 - Numery bieżącej strony / podstrony są widoczne w górnym lewym rogu ekranu.
 - Godzina / data jest widoczna w górnym prawym rogu ekranu.
 - Kolorowy pasek jest widoczny na dole ekranu.
2. Wybierz stronę za pomocą **Przyciski kursora**, **Przyciski numeryczne** lub przycisku     (kolorowe przyciski).



- Regulacja kontrastu
 - 1) Naciśnij trzykrotnie przycisk **MENU**, aby wyświetlić pozycję **Kontrast**.
 - 2) Dostosuj i naciśnij przycisk **OK**, aby ustawić.
- Wyjście z funkcji teletekstu
EXIT

■ Ujawnianie ukrytych danych

1. Naciśnij przycisk **MENU**.
2. Ujawnij dane za pomocą przycisku  (Czerwony).
 - Naciśnij ponownie, aby ukryć.

■ Wyświetlanie zapisanej ulubionej strony

Naciśnij przycisk **STTL**, aby wyświetlić ulubioną stronę.

- Wyświetl stronę zapisaną pod przyciskiem  (Niebieski). (Tryb List)
- Ustawienie fabryczne to „P103”.









■ PEŁNY EKRAN / GÓRNA POŁOWA / DOLNA POŁOWA

1. Naciśnij przycisk **MENU**.
2. Naciśnij przycisk  (Zielony), aby zmienić układ.

■ Oglądanie programu telewizyjnego i teletekstu w dwóch oknach jednocześnie

1. Naciśnij dwukrotnie przycisk **MENU**.
2. Ustaw dla pozycji **Obraz i tekst** opcję **Włączony / Wyłączony**.
 - Czynności można wykonywać tylko na ekranie teletekstu.

■ Zapisywanie często oglądanych stron na kolorowym pasku (tryb List)





1. Naciśnij przycisk     (kolorowe przyciski), gdy strona jest wyświetlana.
2. Naciśnij i przytrzymaj przycisk **OK**.
 - Kolor numeru zapisanej strony zmieni się na biały.
 - Zmiana zapisanych stron
 - 1) Naciśnij przycisk     (kolorowe przyciski), aby zmienić.
 - 2) Wprowadź nowy numer strony za pomocą **Przyciski numeryczne**.



- 3) Naciśnij i przytrzymaj przycisk **OK**.

■ Wyświetlanie podstrony

Liczba podstron jest widoczna w górnej części ekranu. Naciśnij przycisk ◀ / ▶, aby wyświetlić podstronę. (Tylko gdy teletekst zawiera więcej niż jedną stronę).

- Liczba podstron zależy od stacji nadawczej (do 79 stron).
- Wyszukiwanie może chwilę potrwać; w międzyczasie można oglądać telewizję.
- Wyświetlanie konkretnej podstrony
 - 1) Naciśnij przycisk **MENU**.
 - 2) Naciśnij przycisk  (Niebieski).
 - 3) Wprowadź 4-cyfrowy numer (np. w celu wybrania P6, naciśnij    ).





Tryb teletekstu

Usługi teletekstu to informacje tekstowe oferowane przez stacje nadawcze.

- Funkcje mogą różnić się w zależności od stacji nadawczej.
1. Wyświetl menu za pomocą przycisku **MENU**.
 2. Wybierz pozycję **Konfiguracja > Ustawienia wyświetlania > Teletekst** i naciśnij przycisk **OK**, aby uzyskać dostęp.
 3. Wybierz pozycję **TOP (FLOF) / List** i naciśnij przycisk **OK**, aby ustawić.

■ Tryb TOP (w przypadku nadawania tekstu TOP)

TOP to szczególne ulepszenie standardowej usługi teletekstu, ułatwiające wyszukiwanie i zapewniające praktyczne instrukcje.

- Szybki przegląd informacji teletekstowych
- Łatwy wybór krok po kroku aktualnych tematów
- Informacje o stanie strony u dołu ekranu
- Dostępna poprzednia / następna strona
 -  (Czerwony) /  (Zielony)
- Wybór bloku tematycznego
 -  (Niebieski)
- Wybór następnego tematu w bloku tematycznym
 -  (Żółty)

(Po ostatnim temacie kursor przechodzi do następnego bloku tematycznego).

■ Tryb FLOF (FASTEXT) (w przypadku nadawania tekstu FLOF (FASTEXT))

W trybie FLOF u dołu ekranu pojawiają się cztery tematy oznaczone różnymi kolorami.

Aby wyświetlić więcej informacji na jeden z tych czterech tematów, należy nacisnąć przycisk w odpowiednim kolorze.

Funkcja ta zapewnia szybki dostęp do informacji na prezentowane tematy.

■ Tryb List

W trybie List u dołu ekranu wyświetlane są cztery paski w różnych kolorach z numerami stron. Każdy z tych numerów można zmienić i zapisać w pamięci telewizora.

 → [Oglądanie > Teletekst > Wyświetlanie teletekstu](#)

Wybór znaków txt

Wybór czcionki języka teletekstu.

1. Wyświetl menu za pomocą przycisku **MENU**.
 2. Wybierz pozycję [Konfiguracja](#) > [Ustawienia wyświetlania](#) > [Wybór znaków txt](#) i naciśnij przycisk **OK**, aby uzyskać dostęp.
 3. Wybierz czcionkę i naciśnij przycisk **OK**, aby ustawić.
-

Zachodni:

angielski, francuski, niemiecki, grecki, włoski, hiszpański, szwedzki, turecki itd.

Wschodni1:

czeski, angielski, estoński, łotewski, rumuński, rosyjski, ukraiński itd.

Wschodni2:

czeski, węgierski, łotewski, polski, rumuński itd.

Strojenie i edycja kanałów

Menu ustawień

Pewne funkcje nie są dostępne we wszystkich modelach. Dostępne elementy menu są wyświetlane na ekranie telewizora.

Można ponownie dostrajać kanały, edytować listy kanałów, tworzyć listy ulubionych kanałów itp.



1. Wybierz tryb za pomocą przycisku **TV**.
[DVB-S](#) / [DVB-C](#) / [DVB-T](#) / [DVB-przez-IP](#) / [Analogowe](#)
2. Wyświetl menu za pomocą przycisku **MENU**.
3. Wybierz pozycję [Konfiguracja](#) > [Menu strojenia](#) i naciśnij przycisk **OK**, aby uzyskać dostęp.
[Menu strojenia DVB-S](#) / [Menu strojenia DVB-C](#) / [Menu strojenia DVB-T](#) / [Menu strojenia DVB-przez-IP](#) / [Menu strojenia analog](#).
 - Nazwa menu różni się w zależności od trybu TV.
4. Wybierz jedną z funkcji i naciśnij przycisk **OK**, aby uzyskać dostęp.
[Edytor listy kanałów](#) / [Edytor ulubionych](#) / [Ustawianie automatyczne](#) / [Strojenie ręczne](#) / [Aktualizacja listy kanałów](#) / [Ulubiona sieć](#) / [Informacja o nowym kan.](#) / [Usługa zamienna](#) / [Stan sygnału](#) / [Tłumik](#) / [Dodaj sygnał TV](#)
 - Pozycje tej funkcji różnią się w zależności od wybranego trybu TV oraz kraju.

Edytor listy kanałów

Pewne funkcje nie są dostępne we wszystkich modelach. Dostępne elementy menu są wyświetlane na ekranie telewizora.

■ Edycja kanałów DVB

Listę wszystkich kanałów DVB można edytować, dodając/usuwając i przesuwać kanały.

- Kanały spoza listy kanałów DVB można wyświetlić tylko z poziomu tej funkcji.
1. Wybierz pozycję **Edytor listy kanałów** i naciśnij przycisk **OK**, aby uzyskać dostęp.
 - Przenoszenie / zamiana kanału
 - 1) Naciśnij przycisk  (Zielony), aby dokonać edycji.
 - 2) Ustaw nową pozycję za pomocą **Przyciski kursora** lub **Przyciski numeryczne** i naciśnij przycisk  (Zielony), aby zapisać.



- Usuwanie kanału
 (Niebieski)
- Usuwanie wszystkich kanałów
 (Żółty)
- Dodawanie kanału
 - 1) Wybierz kanał z listy **Odnalezione kanały**.
 - 2) Naciśnij przycisk **OK**, aby dodać kanał do Wszystkich kanałów DVB.
- Sortowanie nazw kanałów w porządku alfabetycznym
 (Czerwony)
- Dodawanie wszystkich kanałów do listy (jeśli dostępne)
 - 1) Naciśnij przycisk  (Żółty).
 - 2) Naciśnij przycisk  (Zielony), aby dodać wszystkie (w zależności od stacji nadawczej).
- Dodawanie kolejnych kanałów do listy naraz (jeśli dostępne)
 - 1) Naciśnij przycisk  (Żółty).
 - 2) Utwórz blok kanałów i naciśnij przycisk **OK**, aby dodać.
- Zmiana kategorii **Odnalezione kanały**
 (Niebieski)

2. Naciśnij przycisk **BACK/RETURN** i **OK**, aby zapisać.

- Zamiana listy kanałów (DVB-S)

1) Wyświetl menu za pomocą przycisku **MENU**.

2) Wybierz pozycję **Konfiguracja > Inne ustawienia > Wymień listę kanałów** i naciśnij przycisk **OK**, aby uzyskać dostęp.

3) Postępuj zgodnie z instrukcjami wyświetlanymi na ekranie.

- Na czas wykonywania czynności należy odłączyć urządzenia USB inne niż pamięć flash USB używana do tej funkcji.

 → **Ustawienia > Konfiguracja > Inne ustawienia**

■ Pomijanie zbędnych kanałów analogowych

Można ukryć (pominąć) zbędne kanały. Ukrytych kanałów nie można wyświetlić inaczej, jak tylko z poziomu tej funkcji.

1. Wybierz pozycję **Lista kanałów** i naciśnij przycisk **OK**, aby uzyskać dostęp.

2. Wybierz kanał.

3. Naciśnij przycisk **OK**, aby ustawić opcję **Pokaż / Ukryj** (pominięcie).

: **Pokaż**

: **Ukryj** (pominięcie)

- Ujawnianie wszystkich kanałów (jeśli jest to dostępne)

 (Żółty)

■ Edycja kanałów analogowych

- Zamiana / przeniesienie pozycji kanału (jeśli jest to dostępne)

1) Naciśnij przycisk  (Zielony), aby dokonać edycji.

2) Ustaw nową pozycję za pomocą przycisku **Przyciski kursora** i naciśnij przycisk  (Zielony), aby zapisać.



- Ponowne strojenie poszczególnych kanałów (**Strojenie ręczne**)

 (Czerwony)

- Zmiana nazwy kanału

1) Naciśnij przycisk  (Niebieski), aby dokonać edycji.

2) Wprowadź znaki (maksymalnie 5 znaków) za pomocą **Przyciski kursora** lub **Przyciski numeryczne** i naciśnij przycisk **OK**, aby ustawić.

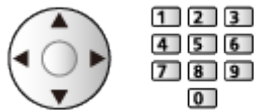

3) Naciśnij przycisk **BACK/RETURN**, aby zapisać.

= Uwaga =

- Jeśli magnetowid jest podłączony tylko za pomocą kabla RF w trybie Analogowe, należy przeprowadzić edycję pozycji **VCR**.

Edytor ulubionych







■ Listy ulubionych kanałów DVB

Można tworzyć listy ulubionych kanałów pochodzących od różnych nadawców (do 4: [Ulubione 1](#) do 4).

Listy ulubionych są dostępne do przełączania na pasku informacyjnym oraz z poziomu ekranu Przewodnik prog. TV.

 → Oglądanie > Podstawowe > Pasek informacyjny

 → Oglądanie > Przewodnik prog. TV > Przewodnik prog. TV





1. Wybierz pozycję [Edytor ulubionych](#) i naciśnij przycisk **OK**, aby uzyskać dostęp.
2. Wybierz kanał do dodania do listy ze wszystkich kanałów DVB.
 - Przy kanale kodowanym pojawi się ikona .
 - Wyświetlanie pozostałych pozycji ulubionych
 -  (Zielony)
 - Sortowanie nazw kanałów w porządku alfabetycznym
 -  (Czerwony)
 - Zmiana kategorii
 -  (Niebieski)
3. Naciśnij przycisk **OK**, aby dodać do listy ulubionych.
 - Dodawanie wszystkich kanałów do listy (jeśli dostępne)
 - 1) Naciśnij przycisk  (Żółty).
 - 2) Naciśnij przycisk  (Zielony), aby dodać wszystkie.
 - Dodawanie kolejnych kanałów do listy naraz
 - 1) Naciśnij przycisk  (Żółty).
 - 2) Utwórz blok kanałów i naciśnij przycisk **OK**, aby dodać.
4. Naciśnij przycisk **BACK/RETURN** i **OK**, aby zapisać.

■ Edycja listy ulubionych kanałów DVB

Listę ulubionych kanałów można edytować po ustawieniu kursora w pozycji żądanego kanału na liście.

- Przenoszenie kanału
 - 1) Wybierz kanał.
 - 2) Naciśnij przycisk  (Zielony).
 - 3) Wybierz nową pozycję za pomocą **Przyciski kursora**.



- 4) Naciśnij przycisk  (Zielony), aby zapisać.
- Usuwanie kanału
 - 1) Wybierz kanał.
 - 2) Naciśnij przycisk  (Niebieski), aby usunąć.
 - Naciśnij przycisk  (Żółty), aby usunąć wszystkie kanały.
 - Nadawanie nazwy pozycjom ulubionym
 - 1) Naciśnij przycisk  (Czerwony).
 - 2) Wprowadź znaki (maksymalnie 10 znaków) za pomocą **Przyciski kursora** lub **Przyciski numeryczne** i naciśnij przycisk **OK**, aby ustawić.



- 3) Naciśnij przycisk **BACK/RETURN**, aby zapisać.

Ustawianie automatyczne

Pewne funkcje nie są dostępne we wszystkich modelach. Dostępne elementy menu są wyświetlane na ekranie telewizora.

Automatyczne ponowne strojenie kanałów odbieranych w danym regionie.

- Funkcja ta jest dostępna, gdy strojenie kanałów zostało już wcześniej przeprowadzone.
- Tylko wybrany tryb jest ponownie dostrajany. Wszystkie wcześniejsze ustawienia dostrojenia zostaną skasowane.
- Do ponownego dostrojenia zablokowanych kanałów wymagany jest numer PIN blokady rodzicielskiej.

 → [Funkcje > Blokada > Numer PIN](#)

- Jeśli strojenie nie zostało ukończony, ustaw pozycję [Strojenie ręczne](#).

 → [Oglądanie > Strojenie i edycja kanałów > Strojenie ręczne](#)

■ DVB-S

1. Wybierz pozycję [System antenowy](#) i naciśnij przycisk **OK**, aby uzyskać dostęp.
2. Wybierz pozycję [Jeden LNB / MiniDiSEqC / DiSEqC 1.0 / Pojedynczy kabel](#) i naciśnij przycisk **OK**, aby ustawić.

[Jeden LNB:](#)

Obsługa jednego konwertera LNB.

[MiniDiSEqC:](#)

Sterowanie maks. 2 konwerterami LNB.

[DiSEqC 1.0:](#)

Sterowanie maks. 4 konwerterami LNB.

[Pojedynczy kabel:](#)

W przypadku korzystania z routera jednokablowego (SCR) dostępnych jest maks. 32 pasm użytkownika.

- W przypadku korzystania z systemu sterowania anteną DiSEqC można odbierać sygnał z wielu satelitów.
 - Telewizor obsługuje protokół DiSEqC w wersji 1.0.
3. Wybierz pozycję [Konfiguracja LNB](#) i naciśnij przycisk **OK**, aby uzyskać dostęp.
 4. Wybierz pozycję [LNB / Satelita](#) i ustaw.

- 1) Ustaw najpierw pozycję **LNB**.
 - Jeśli wybrana zostanie opcja **Jeden LNB**, nie będzie można ustawić pozycji **LNB**.
 - Jeśli wybrana zostanie opcja **MiniDiSEqC** lub **Pojedynczy kabel**, należy ustawić opcję **LNB AA** lub **AB**.
 - Jeśli wybrana zostanie opcja **DiSEqC 1.0**, należy ustawić opcję **LNB AA, AB, BA** lub **BB**.
- 2) Ustaw pozycję **Satelita** dla wybranego konwertera LNB.
 - Wybierz pozycję **Brak satelity**, jeśli nie znasz podłączonego satelity. (Dostępny satelita zostanie wyszukany za pomocą pozycji **Ustawianie automatyczne**).
 - Wybierz pozycję **Użytkownik zdefiniowany** w celu ręcznego ustawienia pozycji **Test częstotliwości transpondera**.
 - Jeśli wybrana zostanie opcja **Pojedynczy kabel**, wymagane będą dodatkowe ustawienia. Ustaw pozycje **Wersja standardu Pojedynczy kabel**, **Pasma użytkownika**, **Pasma częst. użyt.** i **PIN** (w zależności od używanego routera jednokablowego (SCR)). Szczegóły można znaleźć w instrukcji obsługi routera jednokablowego (SCR).

 → **Oglądanie > Strojenie i edycja kanałów > Dostępne satelity**

5. Naciśnij przycisk **BACK/RETURN**, aby zapisać.
6. Wybierz pozycję **Ustawianie automatyczne** i naciśnij przycisk **OK**, aby uzyskać dostęp.
7. Wybierz pozycję **Tryb wyszukiwania / Tryb skanowania** i naciśnij przycisk **OK**, aby uzyskać dostęp.
8. Ustaw pozycję i naciśnij przycisk **OK**, aby zapisać.
 - **Tryb skanowania**
 - Szybki:**

Skanowanie odpowiedniego zakresu częstotliwości wybranego satelity.
 - Pełny:**

Skanowanie całego zakresu częstotliwości.
 - Po zakończeniu konfiguracji wybierz pozycję **Zacznij skanowanie** i naciśnij przycisk **OK**, aby wyszukać.
9. Po wyświetleniu okna potwierdzenia naciśnij przycisk **OK**, aby rozpocząć procedurę **Ustawianie automatyczne**. (Ustawienia są wprowadzane automatycznie).
 - Po zakończeniu tej procedury wyświetlony zostanie kanał o najniższej pozycji.

■ DVB-C, DVB-T, Analogowe

1. Wybierz pozycję [Ustawianie automatyczne](#) i naciśnij przycisk **OK**, aby uzyskać dostęp.
2. Ustaw pozycję [Automatyczne ustawienia DVB-C](#) i naciśnij przycisk **OK**, aby zapisać. (DVB-C)

- [Tryb skanowania](#)

Szybki:

Skanowanie odpowiedniego zakresu częstotliwości stosowanego w danym kraju.

Pełny:

Skanowanie całego zakresu częstotliwości.

- Zwykle dla pozycji [Częstotliwość](#), [Prędkość modulacji](#) i [ID sieci](#) należy ustawić opcję [Auto](#). Jeśli opcja [Auto](#) nie jest widoczna lub jeśli jest to konieczne, należy za pomocą [Przyciski numeryczne](#) wprowadzić każdą wartość określoną przez operatora telewizji kablowej.



- Po zakończeniu konfiguracji wybierz pozycję [Zacznij skanowanie](#) i naciśnij przycisk **OK**, aby wyszukać.
3. Po wyświetleniu okna potwierdzenia naciśnij przycisk **OK**, aby rozpocząć procedurę [Ustawianie automatyczne](#). (Ustawienia są wprowadzane automatycznie).
 - Po zakończeniu tej procedury wyświetlony zostanie kanał o najniższej pozycji.

■ DVB-przez-IP

- Należy upewnić się, że wykonano połączenia sieciowe i ustawienia sieci.



Funkcje > DVB-przez-IP > Połączenie klienta DVB-via-IP



Sieć > Ustawienia sieciowe

1. Wybierz pozycję [Ustawianie automatyczne](#) i naciśnij przycisk **OK**, aby uzyskać dostęp.
2. Po wyświetleniu okna potwierdzenia naciśnij przycisk **OK**, aby uzyskać dostęp.
3. Wybierz serwer z pozycji [Lista serwerów](#).
4. Wybierz pozycję [Ustawienia klienta](#) i naciśnij przycisk **OK**, aby uzyskać dostęp.

- Wybierz pozycję **Środowisko Unicast** w celu używania w sieci domowej.
 - Wybierz pozycję **Środowisko Multicast** w celu używania w wielorodzinnych budynkach mieszkalnych, hotelach, szpitalach itp. (Wszystkie serwery wybierane są automatycznie).
5. Wybierz pozycję **Wyszukaj kanały** i naciśnij przycisk **OK**, aby uzyskać dostęp.
 6. Ustaw tryb **Tryb wyszukiwania DVB-przez-IP** i wybierz **Rozpocz.autom. ustaw.**
 - Ustaw konfigurację DVB-via-IP, aby wyregulować kanały DVB.
 - Po zakończeniu tej procedury wyświetlony zostanie kanał o najniższej pozycji.

■ Korzystanie z przycisków na telewizorze w przypadku procedury Ustawianie automatyczne

1. Naciśnij i przytrzymaj Przycisk INPUT/OK/HOLD for MENU przez 3 sekundy, aby wyświetlić menu.
2. Ustaw procedurę **Ustawianie automatyczne** za pomocą poniższych przycisków na panelu sterowania.
 - Przesuwanie kursora / dokonywanie wyboru spośród różnych opcji / wybór elementu menu



- Przejście do menu / zapisywanie ustawień po wykonaniu regulacji lub ustawieniu opcji za pomocą Przycisk INPUT/OK/HOLD for MENU

Strojenie ręczne

Pewne funkcje nie są dostępne we wszystkich modelach. Dostępne elementy menu są wyświetlane na ekranie telewizora.

- W celu ponownego strojenia kanałów DVB należy zwykle korzystać z pozycji [Ustawianie automatyczne](#) lub [Aktualizacja listy kanałów](#).
- Z funkcji tej należy korzystać, jeśli strojenie nie zostało ukończone lub w celu dostosowania kierunku ustawienia anteny naziemnej lub satelitarnej. (DVB)
- Wszystkie znalezione kanały DVB zostaną dodane do pozycji [Edytor listy kanałów](#).

■ DVB-S

- Informacje na temat ustawiania można uzyskać u dostawców odbieranych sygnałów satelitarnych.
1. Wybierz pozycję [Częstotliwość transpondera](#) / [Prędkość modulacji](#) / [Polaryzacja](#) / [Modulacja](#) / [ID usługi](#) i ustaw za pomocą **Przyciski kursora** lub **Przyciski numeryczne**.



2. Wybierz pozycję [Zacznij skanowanie](#) i naciśnij przycisk **OK**, aby wyszukać.

■ DVB-C

1. Wprowadź częstotliwość za pomocą **Przyciski numeryczne**.



- Zwykle dla pozycji [Prędkość modulacji](#) i [ID usługi](#) należy ustawić opcję [Auto](#).
2. Wybierz pozycję [Zacznij skanowanie](#) i naciśnij przycisk **OK**, aby wyszukać.

■ DVB-T

1. Wybierz kanał i dostosuj częstotliwość dla każdego kanału.
 - Należy ustawić poziom, w którym pozycja [Jakość sygnału](#) osiąga wartość maksymalną.
2. Naciśnij przycisk **OK**, aby wyszukać.

■ Analogowe

Ręczne ustawianie kanałów analogowych po wykonaniu procedury [Ustawianie automatyczne](#).

- Ustaw pozycję [System dźwięku](#) i [System koloru](#), a następnie uruchom tę funkcję. Zwykle dla pozycji [System koloru](#) należy ustawić opcję [Auto](#).
 - SC1: PAL B, G, H / SECAM B, G
 - SC2: PAL I
 - SC3: PAL D, K / SECAM D, K
 - F: SECAM L, L'

1. Wybierz pozycję kanału za pomocą **Przyciski numeryczne**.



2. Wybierz kanał za pomocą przycisku **Kanał w górę / w dół**.



3. Ustaw pozycję [Strojenie ręczne](#).

4. Wybierz pozycję [Zapisz](#) i naciśnij przycisk **OK**, aby ustawić.

- Pozycja [Dostrajanie](#) umożliwia drobne regulacje strojenia poszczególnych kanałów (na które wpływ mają warunki atmosferyczne itp.).
- Jeśli magnetowid jest podłączony tylko za pomocą kabla RF, należy wybrać pozycję kanału **0**.

■ DVB-przez-IP (DVB-S)

- Informacje na temat ustawiania można uzyskać u dostawców odbieranych sygnałów satelitarnych.

1. Wybierz pozycję [Częstotliwość transpondera](#) / [Prędkość modulacji](#) / [Polaryzacja](#) / [Modulacja](#) / [FEC](#) / [ID usługi](#) i ustaw za pomocą **Przyciski kursora** lub **Przyciski numeryczne**.



2. Wybierz pozycję [Zacznij skanowanie](#) i naciśnij przycisk **OK**, aby wyszukać.

■ DVB-przez-IP (DVB-C)

1. Wybierz pozycję [Częstotliwość](#) / [Przepustowość](#) / [Typ modulacji](#) / [Prędkość modulacji](#) / [FEC](#) / [ID usługi](#) i ustaw za pomocą **Przyciski kursora** lub **Przyciski numeryczne**.

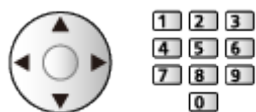

- Zwykle dla pozycji [Prędkość modulacji](#) należy ustawić opcję [Auto](#).

2. Wybierz pozycję [Zacznij skanowanie](#) i naciśnij przycisk **OK**, aby wyszukać.

■ DVB-przez-IP (DVB-T)

1. Wybierz pozycję [Częstotliwość](#) / [Przepustowość](#) / [Modulacja](#) / [FEC](#) / [ID usługi](#) i ustaw za pomocą **Przyciski kursora** lub **Przyciski numeryczne**.

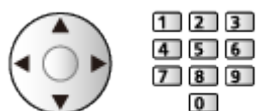

2. Wybierz pozycję [Zacznij skanowanie](#) i naciśnij przycisk **OK**, aby wyszukać.

= Uwaga =

- Szczegółowe informacje na temat połączeń DVB-via-IP

 → [Funkcje > DVB-przez-IP > Połączenie klienta DVB-via-IP](#)

- Niedostępne, gdy dla pozycji [Ustawienia klienta](#) ustawiona jest opcja [Środowisko Multicast](#) (DVB-przez-IP)

Aktualizacja listy kanałów

Pewne funkcje nie są dostępne we wszystkich modelach. Dostępne elementy menu są wyświetlane na ekranie telewizora.

Aktualizując listę kanałów DVB, można automatycznie dodawać nowe kanały, kasować usunięte kanały lub zmieniać nazwy i pozycje kanałów.

- Lista kanałów zostanie zaktualizowana, ale ustawienia [Edytor listy kanałów](#), [Edytor ulubionych](#), [Blokada](#) itd. pozostaną niezmienione.
- W zależności od parametrów sygnału aktualizacja może nie działać prawidłowo.
- Aby zaktualizować kanały DVB-S, przed rozpoczęciem procedury należy ustawić pozycję [Tryb wyszukiwania](#) i [Tryb skanowania](#).
 - 1) Wybierz pozycję [Tryb wyszukiwania](#) / [Tryb skanowania](#) i naciśnij przycisk **OK**, aby uzyskać dostęp.
 - 2) Ustaw każdą pozycję i naciśnij przycisk **OK**, aby zapisać.
 - 3) Po zakończeniu konfiguracji wybierz pozycję [Zacznij skanowanie](#) i naciśnij przycisk **OK**, aby wyszukać.

= Uwaga =

- Niedostępne, gdy dla pozycji [Ustawienia klienta](#) ustawiona jest opcja [Środowisko Multicast](#) (DVB-przez-IP)

Stan sygnału

Wybór kanału i sprawdzanie stanu sygnału na podstawie wskaźników.

- Dobra siła sygnału niekoniecznie musi wskazywać, że dany sygnał można odbierać.
- Pionowe linie przedstawiają maksymalną wartość sygnału dla wybranego kanału.
- Zmiana kanału



- W przypadku trybu DVB

Inne ustawienia

Ulubiona sieć

Wybór ulubionej sieci dla każdej stacji nadawczej (dostępne tylko w niektórych krajach).

- W przypadku trybu DVB-C, DVB-T
-

Informacja o nowym kan.

Wybór, czy po znalezieniu lub nieznalezieniu nowego kanału DVB ma być wyświetlany komunikat.

- Po pojawieniu się komunikatu można wykonać procedurę [Aktualizacja listy kanałów](#), naciskając przycisk **OK**.
 - Nie działa w DVB-via-IP
-

Usługa zamienna

([Włączony](#) / [Wyłączony](#))

Ustaw opcję [Włączony](#), aby wyświetlany był komunikat w celu zmiany dostępnej usługi (dostępne tylko w niektórych krajach).

- W przypadku trybu DVB-C, DVB-T
-

Tłumik

([Włączony](#) / [Wyłączony](#))

Automatyczne osłabianie sygnału DVB-C, aby zapobiec zakłóceniom.

- Jeśli sygnał DVB-C jest zbyt silny, mogą wystąpić zakłócenia. W takim wypadku ustaw opcję [Włączony](#), aby automatycznie osłabiać sygnał.
-

Dodaj sygnał TV

Dodawanie trybu TV.

- Pozwala dodać dowolny tryb telewizora, który pominięto podczas wstępnej procedury [Ustawianie automatyczne](#).

Dostępne satelity

Seria ES513, ES403

■ Dostępne satelity i ustawienie anteny do odbioru kanałów DVB-S

W celu zapewnienia prawidłowej instalacji anteny satelitarnej należy skonsultować się z lokalnym dystrybutorem.

Więcej informacji można także uzyskać u dostawców odbieranych sygnałów satelitarnych.

- Intelsat 85,2° E
- ABS 1 75° E
- Express 53° E
- Intelsat 45° E
- Turksat 42° E
- Hellas 39° E
- Eutelsat 36° E
- Eutelsat 33° E
- Astra 28,2° E
- Arabsat 26° E
- Eutelsat 25,5° E
- Astra 23,5° E
- Eutelsat 21,5° E
- Astra 19,2° E
- Eutelsat 16° E
- Hot Bird 13° E
- Eutelsat 10° E
- Eutelsat 9° E
- Eutelsat 7° E
- Astra 4,8° E
- Thor 0,8° W / Intelsat 1° W
- Amos 4° W
- Eutelsat 5° W
- Eutelsat 7° W
- Eutelsat 8° W
- Eutelsat 12,5° W
- Telstar 15° W
- SES 22° W
- Intelsat 24,5° W
- Hispasat 30° W

Nagrywanie

Konfiguracja dysku twardego USB

Przygotowania

Cyfrowe programy telewizyjne można nagrywać za pomocą podłączonego dysku twardego USB, a następnie odtwarzać je na różne sposoby.

- Dysk twardy USB należy przygotować do wyłącznego nagrywania za pomocą tego telewizora.
- Podłącz dysk twardy USB do portu USB 2 za pomocą kabla USB.
- Dysk twardy USB należy także podłączyć do gniazda elektrycznego.
- Aby bezpiecznie odłączyć dysk twardy USB od telewizora, wykonaj procedurę [Bezp. usuwanie urz. USB](#) w [Konfig. urządzenia USB](#).

 → Nagrywanie > Konfiguracja dysku twardego USB > Ustawienia dla dysku twardego USB

- Przed podłączeniem sprawdź, czy gniazda i wtyczki są odpowiedniego typu.

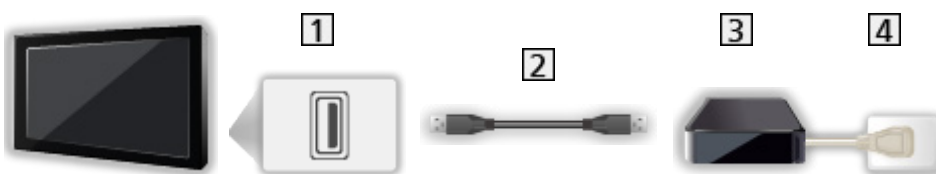

- 1 Port USB
- 2 Kabel USB
- 3 USB HDD
- 4 Gniazdo elektryczne

= Ostrzeżenie =

- W poniższych przypadkach usunięte zostaną wszystkie dane znajdujące się na dysku twardym USB:
 - Formatowanie dysku twardego USB za pośrednictwem tego telewizora
 → Nagrywanie > Konfiguracja dysku twardego USB > Ustawienia dla dysku twardego USB
 - Formatowanie dysku twardego USB do użytkowania z komputerem itp.
- W przypadku naprawy telewizora z powodu usterek może być konieczne ponowne sformatowanie dysku twardego USB za pomocą telewizora. (W wyniku formatowania usunięte zostaną wszystkie dane).

- Aby móc używać dysku twardego USB z komputerem po nagrywaniu z tego telewizora, dysk należy sformatować ponownie za pomocą komputera. (Do wykonania formatowania za pomocą komputera mogą być wymagane specjalne czynności lub narzędzia. Szczegółowe informacje można znaleźć w instrukcji obsługi dysku twardego USB.)
- Dane nagrane na dysk twardy USB z tego telewizora można odtworzyć tylko na tym telewizorze. Nagranych materiałów nie można odtworzyć na innym telewizorze (nawet o takim samym numerze modelu) ani za pomocą żadnego innego urządzenia.
- Nie należy wyłączać telewizora, odłączać wtyczki przewodu zasilania ani odłączać dysku twardego USB w trakcie pracy (formatowanie, nagrywanie itp.). Mogłoby to spowodować usterkę urządzenia lub uszkodzenie nagranych danych. (Przyczyną wadliwego działania może być także przerwa w dostawie prądu).

= Uwaga =

- Za pomocą dysku twardego USB nie można nagrywać analogowych programów telewizyjnych.
- Nadawanie danych (MHEG itp.), audycje radiowe nie są nagrywane, a funkcja nagrywania nie działa w okresach bez jakiegokolwiek sygnału.
- Zależnie od nadawców i operatorów pewnych programów nie można nagrywać.
- W zależności od stanu sieci funkcja nagrywania może nie działać prawidłowo w trybie DVB-via-IP.
- Nie można kopiować programów telewizyjnych nagranych na dysku twardym USB.
- Szczegółowe informacje na temat dysku twardego USB



→ [Nagrywanie > Informacje techniczne > USB HDD](#)

Ustawienia dla dysku twardego USB

Aby móc używać dysku twardego USB do nagrywania, należy go sformatować i skonfigurować za pomocą tego telewizora.

Wyświetlona zostanie lista wszystkich urządzeń USB rozpoznanych jako urządzenia pamięci masowej.





- Należy pamiętać, że dysk twardy USB zostanie sformatowany i usunięte zostaną wszystkie zapisane na nim dane.
- Przed przystąpieniem do konfiguracji dysk twardy USB należy podłączyć i upewnić się, że jest włączony.

 → Nagrywanie > Konfiguracja dysku twardego USB > Przygotowania

1. Wyświetl menu za pomocą przycisku **MENU**.
2. Wybierz pozycję **Konfiguracja > Konfig. urządzenia USB** i naciśnij przycisk **OK**, aby uzyskać dostęp.
3. Wybierz dysk twardy USB do nagrywania i naciśnij przycisk **OK**, aby rozpocząć konfigurację.
 - Niektóre dyski twarde USB mogą nie zostać wyświetlone.
 - Wyświetlanie informacji o zaznaczonym urządzeniu
4. Po wyświetleniu ekranu ostrzeżenia i potwierdzenia dotyczącego używania dysku twardego USB wybierz pozycję **Tak** i naciśnij przycisk **OK**, aby kontynuować.
5. Po wyświetleniu ekranu potwierdzenia nazwy dysku twardego USB wybierz pozycję **Tak** i naciśnij przycisk **OK**, aby ustawić.
 - Nazwa dysku twardego USB jest nadawana automatycznie. Aby zmienić nazwę, wybierz pozycję **Tak**.
 - 1) Wprowadź znaki za pomocą **Przyciski kursora** lub **Przyciski numeryczne** i naciśnij przycisk **OK**, aby ustawić.



- 2) Naciśnij przycisk **BACK/RETURN**, aby zapisać.
6. Po wyświetleniu ekranu potwierdzenia włączenia dysku twardego USB do nagrywania wybierz pozycję **Tak** i naciśnij przycisk **OK**, aby ustawić.
 - Jeśli dostępny jest inny sformatowany dysk twardy USB przeznaczony do nagrywania, zostanie wyświetlone poniższe okno potwierdzenia, za pomocą którego można umożliwić nagrywanie na tym dysku twardym USB.

- Tryb dysku twardego USB
 - ▶ : Dysk twardego USB jest dostępny do nagrywania / odtwarzania.
Tylko jeden dysk twardego USB na liście może być dostępny do nagrywania.
 - ▶ : Dysk twardego USB jest dostępny do odtwarzania.
- Zmiana trybu

- Edycja nazwy dysku twardego USB
 (Zielony)
- Formatowanie
 (Czerwony)
- Bezpieczne odłączenie dysku twardego USB od telewizora
 (Żółty)

= Uwaga =

- Dla danego nagrywania można wybrać tylko jeden dysk twardego USB.
- Nie można dokonać zmiany ustawień dysku twardego USB w trakcie nagrywania.

Nagrywanie bieżącego programu

Nagr. jednym przyciskiem

Bezpośrednie nagrywanie bieżącego programu na dysk twardy USB.

- Sprawdź, czy ustawiony jest kod „73” pilota.

 → [Oglądanie > Urządzenia zewnętrzne > Obsługa za pomocą pilota telewizora](#)

1. Wyświetl menu za pomocą przycisku **MENU**.
2. Wybierz pozycję [Konfiguracja > Konfiguracja Nagrywania > Nagr. jednym przyciskiem](#) i naciśnij przycisk **OK**, aby uzyskać dostęp.
3. Wybierz maksymalny czas nagrywania [30 / 60 / 90 / 120 / 180 \(minut\)](#) i naciśnij przycisk **OK**, aby ustawić.

■ Rozpoczynanie nagrywania za pomocą funkcji Nagr. jednym przyciskiem

Naciśnij przycisk , aby rozpocząć.

- Podczas nagrywania nie można wybrać żadnego innego kanału.

■ Zatrzymanie trwającego nagrywania

Naciśnij przycisk , aby zatrzymać.

■ Odtwarzanie lub usuwanie nagrania

Nagrane programy telewizyjne mogą być odtwarzane za pomocą funkcji Odtwarzacz mediów.

1. Wyświetl ikony funkcji za pomocą przycisku **APPS**.
2. Wybierz pozycję [Nagrane z TV](#) i naciśnij przycisk **OK**, aby uzyskać dostęp.

 → [Odtwarzacz mediów > Tryb Nagrane z TV](#)

- Nawet jeśli trwa nagrywanie za pomocą funkcji [Nagr. jednym przyciskiem](#), można odtwarzać wszystkie materiały. (W zależności od dysku twardego USB odtwarzanie może nie być możliwe lub nagranie może nie być prawidłowo odtwarzane).

REW LIVE TV

Stałe nagrywanie bieżącego programu na dysk twardy USB w granicach maksymalnego czasu nagrywania.

- Sprawdź, czy ustawiony jest kod „73” pilota.

 → [Oglądanie > Urządzenia zewnętrzne > Obsługa za pomocą pilota telewizora](#)

1. Wyświetl menu za pomocą przycisku **MENU**.
2. Wybierz pozycję [Konfiguracja > Konfiguracja Nagrywania > REW LIVE TV](#) i naciśnij przycisk **OK**, aby uzyskać dostęp.
3. Wybierz pozycję [Auto](#), aby rozpocząć nagrywanie za pomocą funkcji [REW LIVE TV](#).
 - Po wybraniu opcji [Auto](#) nagrywanie rozpocznie się automatycznie.
 - Nagrywanie to może nie zostać rozpoczęte, jeśli trwa inne nagrywanie, stan sygnału telewizyjnego jest zły lub jeśli nie jest wyświetlany żaden obraz.

■ Obsługa funkcji REW LIVE TV

- Pauza



- Wyszukiwanie do tyłu (do 90 minut)



- Po włączeniu pauzy lub wyszukiwania do tyłu, do obsługi służą poniższe przyciski.

◀ : Wyszukiwanie do tyłu

▶ : Wyszukiwanie do przodu

▽ : Powrót do bieżącego programu

OK : Odtwarzanie / Pauza



◀ ▶ : Wyszukiwanie do tyłu / Wyszukiwanie do przodu



⏸ : Pauza / Wznów



▶ : Odtwarzanie



■ : Powrót do bieżącego programu

■ Zatrzymywanie funkcji REW LIVE TV

1. Wyświetl menu za pomocą przycisku **MENU**.
2. Wybierz pozycję **Konfiguracja > Konfiguracja Nagrywania > REW LIVE TV** i naciśnij przycisk **OK**, aby uzyskać dostęp.
3. Wybierz pozycję **Wyłączony**, aby zatrzymać nagrywanie za pomocą funkcji **REW LIVE TV**.
 - W przypadku zatrzymania funkcji **REW LIVE TV** nagranie funkcji **REW LIVE TV** zostanie usunięte.
 - Nagrywanie za pomocą funkcji **REW LIVE TV** zostanie automatycznie zatrzymane, a nagranie usunięte w następujących sytuacjach: (Nawet jeśli funkcja **REW LIVE TV** wyłączy się z powodu wystąpienia jednej z poniższych sytuacji, w przypadku gdy wybranym ustawieniem jest **Auto**, nowe nagrywanie rozpocznie się automatycznie, gdy tylko będzie znów możliwe).
 - Wybrano inny kanał
 - Wybrano zablokowany kanał
 - Wybrano nieprawidłowy kanał
 - Nie ma sygnału telewizyjnego
 - Wybrano wejście zewnętrzne
 - Gdy uruchomiona zostanie aplikacja pełnoekranowa (Przewodnik prog. TV, Odtwarzacz mediów, e-POMOC itp.)
 - Gdy telewizor zostanie przełączony do trybu gotowości lub wyłączony
 - Gdy rozpoczęło się inne nagrywanie

Czasowe programowanie

Ustawianie funkcji Czasowe programowanie

Pewne funkcje nie są dostępne we wszystkich modelach.

Funkcja ta umożliwia wybranie programów, które chce się nagrać na dysk twardy USB.

- Nie działa w trybie Analogowe

1. Wybierz tryb za pomocą przycisku **TV**.

[DVB-S](#) / [DVB-C](#) / [DVB-T](#) / [DVB-przez-IP](#)

2. Wyświetl menu za pomocą przycisku **MENU**.

3. Wybierz pozycję [Timer](#) > [Czasowe programowanie](#) i naciśnij przycisk **OK**, aby uzyskać dostęp.

4. Naciśnij przycisk **OK**, aby rozpocząć wprowadzanie ustawień.

[USB HDD Nag.:](#)



Nagrywanie programu na dysk twardy USB.

5. Wybierz i ustaw pozycję (kanał, data, czas rozpoczęcia, czas zakończenia).

- Pozycję **4** i **6** można także wprowadzić za pomocą **Przyciski numeryczne**.



(Przykład)

1	2	3	4	5	6
			1 ZDF	-- / --	--:-- --:-- (-- xxx)
				-- / --	--:-- --:-- (-- xxx)
				-- / --	--:-- --:-- (-- xxx)

1 !: Pokrywające się zdarzenia czasowe

2 Funkcja ([USB HDD Nag.](#))

3 Tryb TV

: DVB-S

: DVB-C

: DVB-T

: DVB-przez-IP

– W tym menu nie można zmienić trybu.

4 Pozycja kanału, nazwa kanału itp.

5 Data

– [codz. Ndz-So](#): Od niedzieli do soboty

– [codz. Po-So](#): Od poniedziałku do soboty



– [codz. Po-Pt](#): Od poniedziałku do piątku

– [co niedziela / poniedz. / wtorek / środa / czwartek / piątek / sobota](#): Ten sam czas tego samego dnia co tydzień

6 Czas rozpoczęcia / czas zakończenia / czas trwania (wyświetlany automatycznie)

6. Zapisz za pomocą przycisku **OK**.

Edycja funkcji Czasowe programowanie

1. Wyświetl menu za pomocą przycisku **MENU**.
2. Wybierz pozycję **Timer > Czasowe programowanie** i naciśnij przycisk **OK**, aby uzyskać dostęp.
3. Wybierz zdarzenie.
 - Zmiana zdarzenia czasowego
OK
 - Popraw, jeśli jest to konieczne.
 → Nagrywanie > Czasowe programowanie > Ustawianie funkcji Czasowe programowanie
 - Usuwanie zdarzenia czasowego
 - 1) Naciśnij przycisk  (Czerwony).
 - 2) Naciśnij przycisk **OK**, aby usunąć.

■ Odtwarzanie lub usuwanie nagrania

Nagrane programy telewizyjne mogą być odtwarzane za pomocą funkcji Odtwarzacz mediów.

1. Wyświetl ikony funkcji za pomocą przycisku **APPS**.
2. Wybierz pozycję **Nagrane z TV** i naciśnij przycisk **OK**, aby uzyskać dostęp.
 → Odtwarzacz mediów > Tryb Nagrane z TV

Uwaga

- Zdarzenie czasowe można także ustawić za pomocą pozycji [Przewodnik prog. TV](#).

 → [Oglądanie > Przewodnik prog. TV > Czasowe programowanie](#)

- Za pomocą pozycji [Czasowe programowanie](#) można zapisać do 15 zdarzeń.
- Funkcja [Czasowe programowanie](#) działa prawidłowo tylko, jeśli pobierane są prawidłowe informacje o godzinie z sygnału nadawanego przez stację nadawczą lub usługodawcę.
- Aby nagrywać za pomocą funkcji [Czasowe programowanie](#), telewizor musi być włączony lub w trybie gotowości.
- Podczas nagrywania za pomocą funkcji [Czasowe programowanie](#) nie można wybrać żadnego innego kanału.
- Nagranie programu kodowanego (zabezpieczone przed kopiowaniem) może być niemożliwe.
- W zależności od stanu sieci funkcja nagrywania może nie działać prawidłowo w trybie DVB-via-IP.
- Gdy nadejdzie czas rozpoczęcia, kanał zostanie przełączony automatycznie i do wyjść będą wyprowadzane sygnały wideo i audio. Podczas oglądania telewizji, 2 minuty przed czasem rozpoczęcia wyświetlone zostanie przypomnienie.
 - Aby usunąć komunikat i rozpocząć zaprogramowane zdarzenie, naciśnij przycisk **OK**.
 - Aby anulować zaprogramowane zdarzenie, naciśnij przycisk **EXIT**.
- Po ustawieniu funkcji [Czasowe programowanie](#) dioda zmieni kolor na pomarańczowy w trybie gotowości.
- Szczegółowe informacje na temat dysku twardego USB

 → [Nagrywanie > Informacje techniczne](#)

Informacje techniczne

USB HDD

■ USB HDD

(do nagrywania cyfrowych programów telewizyjnych za pomocą tego telewizora)

- Pojemność dysków twardych USB współpracujących z tym telewizorem wynosi od 160 GB do 3 TB.
- Dysk twardy USB należy podłączyć do gniazda elektrycznego, aby prawidłowo nagrywać lub odtwarzać za pomocą tego telewizora.
- Należy korzystać z dysku twardego USB sformatowanego za pomocą tego telewizora.



→ Nagrywanie > Konfiguracja dysku twardego USB > Ustawienia dla dysku twardego USB

- Nie gwarantuje się odpowiedniej jakości działania wszystkich dysków twardych USB.

= Uwaga =

- Dane zmodyfikowane z poziomu komputera mogą nie być wyświetlane.
- Nie wolno odłączać urządzenia, gdy telewizor odczytuje jego zawartość. W przeciwnym razie można uszkodzić urządzenie lub telewizor.
- Nie wolno dotykać styków urządzenia.
- Urządzenie należy chronić przed nadmiernym naciskiem lub uderzeniami.
- Urządzenie należy wsuwać we właściwym kierunku. W przeciwnym razie można uszkodzić urządzenie lub telewizor.
- W wyniku oddziaływania zakłóceń elektrycznych, ładunków elektrostatycznych lub niewłaściwej obsługi, dane w pamięci urządzenia lub urządzenie mogą ulec uszkodzeniu.

Odtwarzacz mediów

Korzystanie z Odtwarzacza mediów

Informacje

Funkcja Odtwarzacz mediów zapewnia dostęp do zdjęć, filmów i muzyki zapisanych w pamięciach flash USB / urządzeniu sieciowym oraz treści nagranych za pomocą tego telewizora na sformatowanym dysku twardym USB.

(Przykład)

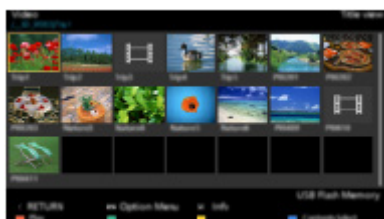

Tryb Zdjęcie:

Można wyświetlać zdjęcia zarejestrowane za pomocą aparatów cyfrowych.

Tryb Video:

Można odtwarzać filmy nagrane za pomocą cyfrowych kamer wideo oraz cyfrowe dane wideo.

Tryb Muzyka:

Można odtwarzać zarejestrowaną cyfrowo muzykę.

Tryb Nagrane z TV:

(Tylko w przypadku dysku twardego USB) Odtwarzane są programy telewizyjne nagrane na dysku twardym USB za pomocą tego telewizora.

- Podczas tej czynności sygnał audio jest wyprowadzany z gniazd DIGITAL AUDIO i HDMI2 (funkcja ARC). Nie są jednak wyprowadzane żadne sygnały wideo. Aby używać gniazda HDMI2 z funkcją ARC, należy podłączyć wzmacniacz wyposażony w funkcję ARC i włączyć dźwięk przez głośniki kina domowego.

 → [Funkcje > VIERA Link „HDAVI Control™”](#)

- Pozycja **Data** wskazuje datę wykonania nagrania za pomocą urządzenia rejestrującego. W przypadku plików bez właściwej daty rejestracji wyświetlony zostanie symbol „* *”.
- W przypadku pewnych rodzajów urządzeń rejestrujących obrazy na ekranie telewizora mogą być wyświetlane nieprawidłowo.
- W przypadku dużej liczby plików i folderów ich wyświetlenie może zająć trochę czasu.

- Częściowo uszkodzone pliki mogą być wyświetlane w mniejszej rozdzielczości.
- Ustawienia obrazu mogą nie działać w zależności od istniejących warunków.
- Nazwy folderów i plików mogą być inne od nazw używanych w aparacie cyfrowym lub kamerze cyfrowej.

■ Wkładanie i wyjmowanie pamięci flash USB

Podczas wkładania i wyjmowania należy zapewnić odpowiednie ustawienie urządzenia.



- Aby bezpiecznie odłączyć pamięć flash USB od telewizora, wykonaj procedurę [Bezp. usuwanie urz. USB](#) w [Konfig. urządzenia USB](#).
 - 1) Wyświetl menu za pomocą przycisku **MENU**.
 - 2) Wybierz pozycję [Konfiguracja](#) > [Konfig. urządzenia USB](#) i naciśnij przycisk **OK**, aby uzyskać dostęp.
 - 3) Wybierz urządzenie i naciśnij przycisk **Żółty** (Żółty), aby ustawić.

= Uwaga =

- Podłączanie dysku twardego USB
 - [Nagrywanie > Konfiguracja dysku twardego USB](#)
- Przed podłączeniem sprawdź, czy gniazda i urządzenia są odpowiedniego typu.
- Szczegółowe informacje na temat urządzeń
 - [Odtwarzacz mediów > Podłączone urządzenie](#)
- Szczegółowe informacje na temat obsługiwanych formatów plików
 - [Odtwarzacz mediów > Obsługiwany format](#)

Wybór urządzenia / trybu

1. Włóż pamięć flash USB do telewizora.

 → Odtwarzacz mediów > Korzystanie z Odtwarzacza mediów > Informacje

- Aby odtworzyć zawartość dysku twardego USB, należy sprawdzić, czy zakończono procedury połączeń i ustawień.

 → Nagrywanie > Konfiguracja dysku twardego USB

- Aby odtworzyć zawartość urządzenia sieciowego, należy sprawdzić, czy zakończono procedury połączeń i ustawień.

 → Odtwarzacz mediów > Korzystanie z Odtwarzacza mediów > Urządzenie sieciowe

2. Wyświetl pozycję Lista aplikacji za pomocą przycisku **APPS**.

3. Wybierz pozycję **Odtwarzacz mediów** i naciśnij przycisk **OK**, aby uzyskać dostęp.

4. Wybierz urządzenie i naciśnij przycisk **OK**, aby uzyskać dostęp.

- Jeśli podłączone jest tylko jedno urządzenie, ten krok jest pomijany.
- Urządzenie sieciowe już podłączone do telewizora jest również wyświetlane.

 : wprowadź pozycje **Użytkownik / Hasło**, aby uzyskać dostęp.

 : pozycje **Użytkownik / Hasło** zostały już wprowadzone.

5. Wybierz pozycję **Zdjęcie / Video / Muzyka / Nagrane z TV** i naciśnij przycisk **OK**, aby uzyskać dostęp.

Zdjęcie

 → Odtwarzacz mediów > Tryb Zdjęcie

Video

 → Odtwarzacz mediów > Tryb Video

Muzyka

 → Odtwarzacz mediów > Tryb Muzyka

Nagrane z TV

 → Odtwarzacz mediów > Tryb Nagrane z TV

6. Wyświetlony zostanie widok miniatur.

(Przykład)

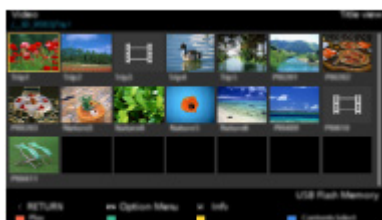

- Wyświetlanie / ukrywanie informacji o wybranej zawartości



= Uwaga =

- Do poszczególnych trybów można także przechodzić bezpośrednio z pozycji Lista aplikacji.

 → Ekran główny > Lista aplikacji > Sposób użytkowania

- Pozycja **Nagrane z TV** jest dostępna dla nagrań zarejestrowanych za pomocą tego telewizora na dysku twardym USB.
- Należy wybrać odpowiednie urządzenie i zawartość do odtwarzania każdego pliku.
- Podczas odtwarzania możesz korzystać z poniższych przycisków. Sprawdź, czy ustawiony jest kod „73” pilota.



 → Oglądanie > Urządzenia zewnętrzne > Obsługa za pomocą pilota telewizora

■ Zmiana urządzenia



Jeśli podłączone są co najmniej dwa dostępne urządzenia, zmiana z urządzenia bieżącego na inne jest możliwa bezpośrednio w tym samym trybie.

1. Wyświetl ekran wyboru urządzenia za pomocą przycisku  (Żółty), gdy widoczna jest miniatura.
2. Wybierz urządzenie i naciśnij przycisk **OK**, aby uzyskać dostęp.
 - Nie działa w trybie Nagrane z TV
 - Zmiana urządzenia w trybie Nagrane z TV

 → Odtwarzacz mediów > Tryb Nagrane z TV > Zmiana urządzenia

■ Zmiana trybu

W widoku miniatur można włączyć inny tryb funkcji Odtwarzacz mediów.

1. Wyświetl ekran wyboru zawartości za pomocą przycisku  (Niebieski), gdy widoczna jest miniatura.
2. Wybierz zawartość i naciśnij przycisk , aby uzyskać dostęp.
 - Można zmienić tryb bieżącego urządzenia.

Urządzenie sieciowe

Możesz cieszyć się zdjęciami, filmami lub muzyką zapisaną na urządzeniach sieciowych.

- W celu włączenia tej funkcji telewizor należy podłączyć do sieci domowej.

 → Sieć > Połączenia sieciowe

 → Sieć > Ustawienia sieciowe

■ Sposób ustawienia Użytkownik / Hasło

1. Wyświetl menu za pomocą przycisku **MENU**.
2. Wybierz pozycję **Sieć > Ustawienia udost. plików > Lista urządzeń sieciowych** i naciśnij przycisk **OK**, aby uzyskać dostęp.
3. Wybierz urządzenie sieciowe i naciśnij przycisk **OK**, aby uzyskać dostęp.
4. Wprowadź **Użytkownik / Hasło** za pomocą **Przyciski kursora** lub **Przyciski numeryczne** i naciśnij przycisk **OK**, aby ustawić.



- Naciśnij przycisk **BACK/RETURN**, aby zapisać.
 - Aby zarejestrować nowe urządzenie sieciowe, ustaw **Nazwa serwera / Folder udostęp..** Szczegółowe informacje można znaleźć w instrukcji obsługi urządzeń.
5. Wybierz pozycję **Zarejestruj** i naciśnij przycisk **OK**, aby ustawić.
 - Aby usunąć zarejestrowane urządzenie, wybierz pozycję **Skasuj** i naciśnij przycisk **OK**, aby ustawić.

= Uwaga =

- Nie gwarantuje się odpowiedniej jakości działania wszystkich serwerów.
- Zarejestrować można do 16 urządzeń.

Tryb Zdjęcie

Wybieranie pliku

Wybierz plik w widoku miniatur i naciśnij przycisk **OK**, aby rozpocząć odtwarzanie.

 : Sygnalizacja błędu

- Zmiana rozmiaru zdjęć w widoku miniatur
 - 1) Wyświetl menu opcji za pomocą przycisku **OPTION**.
 - 2) Wybierz **Zmień rozmiar** i naciśnij przycisk **OK**, aby zmienić.
- Szczegółowe informacje na temat obsługiwanych formatów plików

 → Odtwarzacz mediów > Obsługiwany format > Format plików zdjęć

■ Widok miniatur

- Wyświetlanie / ukrywanie informacji o wybranej zawartości



- Wyświetlanie pozycji **Ustaw. przeglądu slajdów**

 (Czerwony)

 → Odtwarzacz mediów > Tryb Zdjęcie > Korzystanie z przeglądu slajdów

- Sortowanie

 (Zielony)

- Zmiana urządzenia

 (Żółty)

- Zmiana zawartości

 (Niebieski)



Oglądanie zdjęć

■ Odtwarzanie

- Obsługa trybu Przegląd zdjęć
 - ◀ : Poprzednie zdjęcie
 - ▶ : Następne zdjęcie
 - ▽ : Stop (powrót do miniatur)
 - OK : Przegląd slajdów
- Wyświetlanie / ukrywanie informacji pomocniczych
 - i
- Obrót o 90°
 - (Niebieski)
- Powrót do miniatur
 - BACK/RETURN

Sortowanie zdjęć

■ Sortowanie według folderu, daty rejestracji lub miesiąca rejestracji

1. Wyświetl ekran wyboru widoku w widoku miniatur za pomocą przycisku  (Zielony).
2. Wybierz pozycję [Widok folderu](#) / [Wybrane po dacie](#) / [Wybrane po miesiącu](#) i naciśnij przycisk , aby ustawić.



[Widok folderu](#):

Wyświetlanie miniatur pogrupowanych według folderu.

- Pliki, które znajdują się w folderze głównym, zostaną zebrane w folderze o nazwie „/”.



[Wybrane po dacie](#) / [Wybrane po miesiącu](#):

Wyświetlanie miniatur pogrupowanych według daty lub miesiąca.

- Grupa zdjęć bez dat rejestracji wyświetlana jest jako [Nieznane](#).
- Powrót do miniatur wszystkich zdjęć
 - 1) Wyświetl ekran wyboru widoku w widoku miniatur za pomocą przycisku  (Zielony).
 - 2) Wybierz pozycję [Wszystkie zdjęcia](#) i naciśnij przycisk , aby ustawić.

Korzystanie z przeglądu slajdów

Przegląd slajdów zostanie zakończony po wyświetleniu wszystkich zdjęć z bieżącego widoku miniatur.

1. Wybierz spośród miniatur plik, który ma być oglądany jako pierwszy.
2. Rozpocznij przegląd slajdów za pomocą przycisku  (Czerwony) i **OK**.
 - Wyświetlanie / ukrywanie informacji pomocniczych

 - Pauza (powrót do trybu Przegląd zdjęć)
OK
 - Powrót do miniatur
BACK/RETURN
 - Tło muzyczne można zmienić za pomocą ustawienia [Tło muzyczne](#) w pozycji [Ustaw. przeglądu slajdów](#) (patrz poniżej).

■ Ustaw. przeglądu slajdów

Konfiguracja ustawień trybu Zdjęcie.

1. Wyświetl menu opcji za pomocą przycisku **OPTION**.
2. Wybierz pozycję [Ustaw. przeglądu slajdów](#) za pomocą przycisku **OK**.
3. Wybierz jedną z poniższych pozycji i naciśnij przycisk **OK**, aby uzyskać dostęp.
[Tryb ekranu](#) / [Przeglądanie co:](#) / [Powtarzać](#) / [Tło muzyczne](#)
4. Ustaw pozycję i naciśnij przycisk **OK**, aby zapisać.

Tryb ekranu

([Normalny](#) / [Zoom](#))

Wybór powiększonego lub normalnego widoku.

- W zależności od rozmiaru zdjęcia (np. portretowego) jego powiększenie do całkowitego wypełnienia ekranu może być niemożliwe.

Przeglądanie co:

([Długi](#) / [Normalny](#) / [Krótki](#))

Wybór odstępu między zdjęciami funkcji Przegląd slajdów.

Powtarzać

(Włączony / Wyłączony)

Powtarzanie przeglądu slajdów

Tło muzyczne

(Wyłączony / Rodzaj1 / Rodzaj2 / Rodzaj3 / Rodzaj4 / Rodzaj5 / Użytkownik / Auto)

Wybór tła muzycznego w trybie Zdjęcie.

Rodzaj1 - 5:

Odtworzone zostaną pliki muzyczne zapisane na tym telewizorze w ramach ustawień fabrycznych.

Auto:

Odtworzone zostaną pliki muzyczne zapisane na bieżącym urządzeniu.

- Jeśli pliki muzyczne są niedostępne, nie zostaną odtworzone żadne dźwięki.

Użytkownik:

Odtworzone zostaną pliki muzyczne z urządzenia zarejestrowanego przez użytkownika.

- Jeśli żadne pliki muzyczne nie zostaną zarejestrowane lub jeśli urządzenie z zarejestrowanymi plikami muzycznymi zostanie odłączone, żadne dźwięki nie zostaną odtworzone.

● Rejestrowanie muzyki

- 1) Wybierz plik muzyczny i naciśnij przycisk **OK**, aby uzyskać dostęp.
 - W zależności od stanu urządzenia przeszukaj foldery w celu znalezienia wybranego pliku muzycznego.
- 2) Wybierz pozycję **Plik / Folder** i naciśnij przycisk **OK**, aby ustawić.

Plik:

Zarejestrowany zostanie wybrany plik muzyczny.

Folder:

Zarejestrowane zostaną wszystkie pliki muzyczne z folderu z wybranym plikiem muzycznym.

= Uwaga =

- Jakość obrazu może być niższa w zależności od ustawień przeglądu slajdów.
- Ustawienia obrazu mogą nie działać w zależności od ustawień przeglądu slajdów.

Tryb Video

Wybieranie pliku

1. Wybierz tytuł w widoku miniatur.

 : Sygnalizacja błędu

 : Plik nie obsługuje widoku miniatur.

- Podgląd rozpocznie się po zaznaczeniu tytułu / sceny w widoku miniatur, jeśli jest on obsługiwany. Aby wyłączyć podgląd, ustaw dla pozycji **Podgląd video** opcję **Wyłączony**.

 → **Odtwarzacz mediów > Tryb Video > Konfiguracja Video**

2. Rozpocznij odtwarzanie za pomocą przycisku  (Czerwony).

- Jeśli ostatnie odtwarzanie zostało zatrzymane, może zostać wyświetlony ekran potwierdzenia z pytaniem, czy odtwarzanie ma rozpocząć się od ostatnio zatrzymanego miejsca czy od początku.
- Szczegółowe informacje na temat obsługiwanych formatów plików

 → **Odtwarzacz mediów > Obsługiwany format > Format plików wideo**

■ Widok miniatur

- Wyświetlanie / ukrywanie informacji o wybranej zawartości



- Rozpoczęcie odtwarzania

 (Czerwony)

- Zmiana urządzenia

 (Żółty)

- Zmiana zawartości

 (Niebieski)

Oglądanie wideo



■ Odtwarzanie wg wybranej sceny w tytule

Odtwarzanie rozpocznie się od wybranej sceny i będzie kontynuowane do końca tytułu.

1. Wybierz tytuł i naciśnij przycisk **OK**, aby uzyskać dostęp.
2. Wybierz scenę.
3. Rozpocznij odtwarzanie za pomocą przycisku  (Czerwony).
 - Struktura tytułów i scen może być różna w zależności od używanej cyfrowej kamery wideo.
 - Odtwarzanie może nie być kontynuowane w zależności od istniejących warunków.
 - Powtarzanie odtwarzania

 → Odtwarzacz mediów > Tryb Video > Konfiguracja Video

■ Odtwarzanie

- Obsługa odtwarzania
 - ◀ : Przewijanie do tyłu
 - ▶ : Przewijanie do przodu
 - ▽ : Stop
 - OK** : Pauza (wyświetla pasek wyszukiwania czasu) / Odtwarzanie
- Przejście do określonego fragmentu
 - 1) Wyświetl pasek wyszukiwania czasu za pomocą przycisku **OK**.
 - 2) Gdy wyświetlany jest pasek wyszukiwania czasu
 - Naciśnij przycisk ◀ / ▶ :
 - wyszukiwanie co około 10 sekund
 - Naciśnij i przytrzymaj przycisk ◀ / ▶ :
 - szybkie wyszukiwanie.
 - 3) Przejdź do określonego fragmentu za pomocą przycisku **OK**.
- Wyświetlanie / ukrywanie informacji pomocniczych i paska informacyjnego
 - 
- Poprzedni tytuł / scena
 -  (Czerwony)
- Następny tytuł / scena
 -  (Zielony)

- Zmiana proporcji obrazu
 - 1) Wyświetl pozycję [Wybór proporcji obrazu](#) za pomocą przycisku **ASPECT**.
 - 2) Wybierz tryb i naciśnij przycisk **OK**, aby ustawić.
 - Aspekt1:**

Wyświetlanie zawartości w pierwotnym rozmiarze.
 - Aspekt2:**

Wyświetlanie zawartości powiększonej bez zniekształceń.
 - Tryb można także zmienić, naciskając przycisk **ASPECT**. (Naciśnij kilkakrotnie, aby włączyć żądany tryb).
 - W zależności od zawartości zmiana proporcji obrazu może nie być możliwa.
- Powrót do miniatur
BACK/RETURN

Konfiguracja Video

Konfiguracja ustawień trybu Video.

1. Wyświetl menu opcji za pomocą przycisku **OPTION**.
2. Wybierz pozycję **Konfiguracja Video** za pomocą przycisku **OK**.
3. Wybierz jedną z poniższych pozycji i naciśnij przycisk **OK**, aby uzyskać dostęp.

[Podgląd video](#) / [Multi audio](#) / [Dźwięk podwójne mono](#) / [Powtarzać](#) / [Ustawienia napisów](#)

- Pozycje menu i opcje do wyboru zależą od zawartości.

4. Ustaw pozycję i naciśnij przycisk **OK**, aby zapisać.
-

Podgląd video

([Włączony](#) / [Wyłączony](#))

Włączanie podglądu tytułu lub sceny w widoku miniatur.

- Obrazy mogą przez chwilę nie być wyświetlane w widoku miniatur. Aby tego uniknąć, ustaw dla podglądu opcję [Wyłączyć](#).
 - Funkcja ta jest dostępna w widoku miniatur.
-

Multi audio, Dźwięk podwójne mono

Wybór dostępnych ścieżek dźwiękowych (jeśli są dostępne).

- Zmiana dźwięku może potrwać kilka sekund.
 - Funkcja ta jest dostępna podczas odtwarzania.
-

Powtarzać

([Włączony](#) / [Wyłączony](#))

Powtarzanie odtwarzania w tytule lub wybranym pliku (w zależności od zawartości)

Ustawienia napisów

Ustawianie napisów.

- Funkcja ta jest dostępna podczas odtwarzania.

Napisy:

Wyświetlanie / ukrywanie napisów (jeśli są dostępne).

Kodowanie napisów:

Wybór czcionki najlepszej dla prawidłowego wyświetlania napisów (jeśli są dostępne).

Rozmiar tekstu napisów:

Wybór rozmiaru czcionki napisów.

Kolor tekstu napisów:

Wybór koloru napisów.

Położeniu tekstu napisów:

Ustawianie położenia napisów na ekranie.

Opóźnienie tekstu napisów:

Ustawianie czasu opóźnienia napisów.

Ustawienia wyjścia audio

Dźwięk wielokanałowy można uzyskać ze wzmacniacza podłączonego do gniazda DIGITAL AUDIO lub HDMI2 (funkcja ARC).

- Sprawdzanie lub zmiana aktualnego stanu dźwięku

 → Odtwarzacz mediów > Tryb Video > Konfiguracja Video

1. Wyświetl menu za pomocą przycisku **MENU**.
 2. Wybierz pozycję **Dźwięk** > **Wybór SPDIF** i naciśnij przycisk **OK**, aby uzyskać dostęp.
 3. Wybierz pozycję **Auto** / **PCM** i naciśnij przycisk **OK**, aby ustawić.
-

Wybór SPDIF

(Auto / PCM)

Wybór ustawień początkowych dla cyfrowego sygnału wyjściowego audio z gniazda DIGITAL AUDIO i HDMI2 (funkcja ARC).

- SPDIF to standardowy format pliku przesyłania dźwięku.

Auto:

Wielokanałowy dźwięk Dolby Audio (Dolby Digital, Dolby Digital Plus) i HE-AAC jest wyprowadzany jako Dolby Digital Bitstream. Sygnał MPEG jest wyprowadzany jako PCM.



PCM:

Cyfrowy sygnał wyjściowy jest na stałe ustawiony na PCM.





- ARC (Audio Return Channel) to funkcja cyfrowego sygnału wyjściowego audio za pośrednictwem kabla HDMI.

Tryb Muzyka

Wybieranie pliku

1. Wybierz folder w widoku miniatur.
2. Rozpocznij odtwarzanie za pomocą przycisku  (Czerwony).
 - Szczegółowe informacje na temat obsługiwanych formatów plików
 → [Odtwarzacz mediów](#) > [Obsługiwany format](#) > [Format plików muzycznych](#)

■ Widok miniatur

- Wyświetlanie / ukrywanie informacji o wybranej zawartości

- Rozpoczęcie odtwarzania
 (Czerwony)
- Zmiana urządzenia
 (Żółty)
- Zmiana zawartości
 (Niebieski)

Odtwarzanie muzyki

■ Odtwarzanie pliku wybranego z folderu

1. Wybierz folder i naciśnij przycisk **OK**, aby uzyskać dostęp.
2. Wybierz plik.
3. Rozpocznij odtwarzanie za pomocą przycisku **■** (Czerwony).

■ Odtwarzanie

- Obsługa odtwarzania

◀ : Przewijanie do tyłu

▶ : Przewijanie do przodu

▽ : Stop

OK : Pauza (wyświetla pasek wyszukiwania czasu) / Odtwarzanie

- Przejście do określonego fragmentu

1) Wyświetl pasek wyszukiwania czasu za pomocą przycisku **OK**.

2) Gdy wyświetlany jest pasek wyszukiwania czasu

Naciśnij przycisk ◀ / ▶ :

wyszukiwanie co około 10 sekund

Naciśnij i przytrzymaj przycisk ◀ / ▶ :

szybkie wyszukiwanie.

3) Przejdź do określonego fragmentu za pomocą przycisku **OK**.

- Wyświetlanie / ukrywanie informacji pomocniczych



- Poprzednia ścieżka

■ (Czerwony)

- Następna ścieżka

■ (Zielony)

- Powrót do miniatur

BACK/RETURN

Konfiguracja muzyki

Konfiguracja ustawień trybu Muzyka.

- Funkcja ta jest dostępna w widoku miniatur.
1. Wyświetl menu opcji za pomocą przycisku **OPTION**.
 2. Wybierz pozycję **Konfiguracja muzyki** > **Powtarzać** za pomocą przycisku **OK**.
 3. Wybierz pozycję **Wyłączony** / **Folder** / **Pojedynczy** i naciśnij przycisk **OK**, aby ustawić.

Folder:

Powtarzanie odtwarzania w wybranym folderze

Pojedynczy:

Powtarzanie odtwarzania wybranego pliku

Tryb Nagrane z TV

Wybieranie zawartości

- Tylko w przypadku dysku twardego USB
- Aby odtworzyć zawartość dysku twardego USB, należy sprawdzić, czy zakończono procedury połączeń i ustawień.

 → Nagrywanie > Konfiguracja dysku twardego USB

1. Lista zawartości wybranego urządzenia zostanie wyświetlona w trybie Nagrane z TV.





- W prawej górnej części ekranu wyświetlone zostaną informacje o pozostałym miejscu na wybranym urządzeniu. (W zależności od sytuacji wartość ta może być niedokładna).
- Listę zawartości można wyświetlić zgodnie z opcją **Wszystkie** lub **Nie wyświetlany**.

Wszystkie:

Wyświetlona zostanie lista wszystkich zarejestrowanych programów telewizyjnych.

Nie wyświetlany:

Wyświetlona zostanie lista materiałów, które nie zostały jeszcze odtworzone.

- Wyświetlone zostaną ikony.
 -  : Zawartość, która nie została jeszcze odtworzona (po odtworzeniu zawartości ikona znika).
 -  : Zawartości zabezpieczonej nie można usunąć.
 -  : W trakcie nagrywania (materiał ten można odtworzyć).
 -  : Grupa zawartości

2. Wybierz zawartość i naciśnij przycisk **OK**, aby rozpocząć odtwarzanie.

- Jeśli ostatnie odtwarzanie zostało zatrzymane, może zostać wyświetlony ekran potwierdzenia z pytaniem, czy odtwarzanie ma rozpocząć się od ostatnio zatrzymanego miejsca czy od początku.
- Jeśli urządzenie zawiera wiele programów o różnej klasyfikacji Dozwolone od:, dla całej zawartości urządzenia obowiązuje najwyższe ograniczenie. Po odblokowaniu ograniczenia można odtwarzać wszystkie programy.
- Szczegółowe informacje na temat obsługiwanych formatów plików

 → Odtwarzacz mediów > Obsługiwany format > Format plików wideo

Oglądanie nagranych programów telewizyjnych

■ Odtwarzanie

- Obsługa odtwarzania

 : [Przew. ręczne](#)

- Naciśnij, aby przejść o około 30 sekund do przodu.
- Naciśnij i przytrzymaj, aby przejść o około 15 sekund do tyłu.

 : Przewijanie do tyłu

 : Przewijanie do przodu

 : Stop

 : Pauza (wyświetla pasek wyszukiwania czasu) / Odtwarzanie

- Przejście do określonego fragmentu

1) Wyświetl pasek wyszukiwania czasu za pomocą przycisku .

2) Gdy wyświetlany jest pasek wyszukiwania czasu

Naciśnij przycisk  /  :

wyszukiwanie co około 10 sekund

Naciśnij i przytrzymaj przycisk  /  :

szybkie wyszukiwanie.

3) Przejdź do określonego fragmentu za pomocą przycisku .

- Wyświetlanie / ukrywanie informacji pomocniczych i paska informacyjnego





- Powtarzanie pomiędzy punktem początkowym „A” a punktem końcowym „B”

 (Niebieski)

(Ustaw kolejno punkt „A” i „B”).

- Punkty zostaną zresetowane po ponownym naciśnięciu przycisku lub wykonaniu innych czynności.

- Poprzedni / następny rozdział

 (Czerwony) /  (Zielony)

- Nagrany materiał jest automatycznie dzielony na rozdziały (z których każdy trwa około 5 minut).

- Zmiana proporcji obrazu



 → [Oglądanie > Ustawianie najlepszego obrazu > Proporcje obrazu](#)

- Wyświetlanie napisów (jeśli są dostępne)

STTL

- Potwierdzenie lub zmiana bieżącego stanu (jeśli jest to dostępne)

 → [Oglądanie](#) > [Podstawowe](#) > [Menu opcji](#)

- Powrót do listy

BACK/RETURN

Grupowanie zawartości

1. Wybierz zawartość do edycji i naciśnij przycisk  (Niebieski), aby zaznaczyć zawartość na liście.
2. Wyświetl menu opcji za pomocą przycisku **OPTION**.
3. Wybierz pozycję **Utwórz Grupę** / **Usuń Grupę** / **Usuń z Grupy** / **Zmień Stan Zabezp.** i naciśnij przycisk **OK**, aby ustawić.

Utwórz Grupę:

Utwórz grupę zawartości. Wybierz i zaznacz wszystkie żądane materiały, a następnie wybierz pozycję **Utwórz Grupę**.

Usuń Grupę:

Wybierz utworzoną grupę, którą chcesz usunąć, a następnie wybierz pozycję **Usuń Grupę**. (Aby usunąć jednocześnie kilka grup, zaznacz wszystkie żądane grupy).



Usuń z Grupy:

Wybierz grupę i naciśnij przycisk **OK**, aby wyświetlić zgrupowaną zawartość. Aby wykluczyć z grupy określony materiał, zaznacz go, a następnie wybierz pozycję **Usuń z Grupy**. (Aby wykluczyć jednocześnie kilka materiałów, zaznacz wszystkie żądane materiały).

Zmień Stan Zabezp.:

Wybierz zawartość, którą chcesz zabezpieczyć przed usunięciem, a następnie wybierz pozycję **Zmień Stan Zabezp.**. Wykonaj tę samą czynność, aby anulować zabezpieczenie. (Aby jednocześnie zmienić status kilku materiałów, zaznacz wszystkie żądane materiały).

Usuwanie zawartości

1. Wybierz zawartość do edycji i naciśnij przycisk  (Niebieski), aby zaznaczyć zawartość na liście.
2. Usuń zawartość za pomocą przycisku  (Czerwony).
3. Po wyświetleniu ekranu potwierdzenia wybierz pozycję **Tak** i naciśnij przycisk , aby ustawić.



Zmiana urządzenia

Jeśli podłączone są co najmniej dwa dostępne urządzenia, zmiana z urządzenia bieżącego na inne jest możliwa bezpośrednio w tym samym trybie.

1. Wyświetl menu opcji za pomocą przycisku **OPTION**.
2. Wybierz pozycję **Wybór nośnika** i naciśnij przycisk **OK**, aby uzyskać dostęp.
3. Wybierz urządzenie i naciśnij przycisk **OK**, aby uzyskać dostęp.
 - Po wybraniu urządzenia do odtwarzania zdjęć, filmów lub muzyki należy wybrać odpowiednią zawartość.
 - 1) Wyświetl menu opcji za pomocą przycisku **OPTION**.
 - 2) Wybierz pozycję **Wybrano treści** i naciśnij przycisk **OK**, aby uzyskać dostęp.

Lista scen

Odtwarzanie można rozpocząć z poziomu wybranej listy rozdziałów.

1. Wyświetl listę rozdziałów za pomocą przycisku  (Żółty).
2. Wybierz rozdział i naciśnij przycisk , aby rozpocząć odtwarzanie.

= Uwaga =

- Lista rozdziałów nie jest wyświetlana podczas nagrywania wybranego materiału.
- W przypadku niektórych nagranych programów pewne funkcje odtwarzania mogą działać nieprawidłowo.

Ustawienia wyjścia audio

Dźwięk wielokanałowy można uzyskać ze wzmacniacza podłączonego do gniazda DIGITAL AUDIO lub HDMI2 (funkcja ARC).

- Sprawdzanie lub zmiana aktualnego stanu dźwięku

 → Odtwarzacz mediów > Tryb Video > Konfiguracja Video

1. Wyświetl menu za pomocą przycisku **MENU**.
 2. Wybierz pozycję **Dźwięk** > **Wybór SPDIF** i naciśnij przycisk **OK**, aby uzyskać dostęp.
 3. Wybierz pozycję **Auto** / **PCM** i naciśnij przycisk **OK**, aby ustawić.
-

Wybór SPDIF

(Auto / PCM)

Wybór ustawień początkowych dla cyfrowego sygnału wyjściowego audio z gniazda DIGITAL AUDIO i HDMI2 (funkcja ARC).

- SPDIF to standardowy format pliku przesyłania dźwięku.

Auto:

Wielokanałowy dźwięk Dolby Audio (Dolby Digital, Dolby Digital Plus) i HE-AAC jest wyprowadzany jako Dolby Digital Bitstream. Sygnał MPEG jest wyprowadzany jako PCM.

PCM:

Cyfrowy sygnał wyjściowy jest na stałe ustawiony na PCM.

- ARC (Audio Return Channel) to funkcja cyfrowego sygnału wyjściowego audio za pośrednictwem kabla HDMI.

Podłączone urządzenie

Ostrzeżenia dotyczące obsługi urządzenia

- Dane zmodyfikowane z poziomu komputera mogą nie być wyświetlane.
- Nie wolno odłączać urządzenia, gdy telewizor odczytuje jego zawartość. W przeciwnym razie można uszkodzić urządzenie lub telewizor.
- Nie wolno dotykać styków urządzenia.
- Urządzenie należy chronić przed nadmiernym naciskiem lub uderzeniami.
- Urządzenie należy wsuwać we właściwym kierunku. W przeciwnym razie można uszkodzić urządzenie lub telewizor.
- W wyniku oddziaływania zakłóceń elektrycznych, ładunków elektrostatycznych lub niewłaściwej obsługi, dane w pamięci urządzenia lub urządzenie mogą ulec uszkodzeniu.
- Zarejestrowane dane należy regularnie archiwizować, aby zapobiec uszkodzeniu lub utracie danych albo wadliwemu działaniu telewizora. Firma Panasonic nie ponosi odpowiedzialności za uszkodzenia lub utratę zarejestrowanych danych.

Urządzenia USB

- Zaleca się podłączanie urządzenia bezpośrednio do portu USB telewizora.
- Niektórych urządzeń USB lub koncentratorów USB nie można używać z tym telewizorem.
- Nie można podłączać urządzeń za pomocą czytnika kart USB.

■ Pamięć flash USB

Format pamięci flash USB:

FAT16, FAT32 lub exFAT

- Nie można zagwarantować, że funkcja Odtwarzacz mediów będzie obsługiwać dyski twarde USB sformatowane za pomocą komputera.

■ USB HDD

- Pojemność dysków twardych USB współpracujących z tym telewizorem wynosi od 160 GB do 3 TB.
- Dysk twardy USB należy podłączyć do gniazda elektrycznego, aby prawidłowo nagrywać lub odtwarzać za pomocą tego telewizora.
- Należy korzystać z dysku twardego USB sformatowanego za pomocą tego telewizora.



→ Nagrywanie > Konfiguracja dysku twardego USB > Ustawienia dla dysku twardego USB

- Nie gwarantuje się odpowiedniej jakości działania wszystkich dysków twardych USB.

Obsługiwany format

Format plików zdjęć

■ Obsługiwane formaty plików zdjęć

- JPEG (.jpg, .jpeg)

Podpróbkiwanie:

4:4:4, 4:2:2, 4:2:0

Rozdzielczość obrazu (piksele):

8 × 8 do 30 719 × 17 279

- Standardy DCF i EXIF
 - Format Progressive JPEG nie jest obsługiwany.
-

= Uwaga =

- Niektórych plików nie można odtworzyć, nawet jeśli spełniają te warunki.
- Niektóre pliki mogą nie być odtwarzane poprawnie ze względu na ich rozdzielczość itp.
- W nazwach plików nie należy używać znaków wielobajtowych ani znaków specjalnych.
- W przypadku zmiany nazw plików lub folderów podłączone urządzenia mogą przestać współpracować z tym telewizorem.

Format plików wideo

■ Obsługiwane formaty plików wideo

- AVI (.avi)

Kodek wideo:

H.264, MPEG1, MPEG2, MPEG4, VC-1, WMV9

Kodek audio:

AAC, ADPCM, Dolby Audio (Dolby Digital, Dolby Digital Plus), HE-AAC, LPCM, MP3, WMA, WMA Pro

- MP4 (.f4v, .m4v, .mp4)

Kodek wideo:

H.264, MPEG1, MPEG2, MPEG4

Kodek audio:

AAC, Dolby Audio (Dolby Digital, Dolby Digital Plus), HE-AAC, MP3

- Telewizor ten obsługuje treści w tym formacie zarejestrowane przez produkty firmy Panasonic. Szczegółowe informacje można znaleźć w instrukcji obsługi urządzeń.
-

- MKV (.mkv)

Kodek wideo:

H.264, MPEG1, MPEG2, MPEG4

Kodek audio:

AAC, Dolby Audio (Dolby Digital, Dolby Digital Plus), HE-AAC, MP3, Vorbis

- ASF (.asf, .wmv)

Kodek wideo:

MPEG4, VC-1, WMV9

Kodek audio:

AAC, Dolby Audio (Dolby Digital, Dolby Digital Plus), HE-AAC, LPCM, MP3, WMA, WMA Pro

- Nie można odtwarzać plików zabezpieczonych przed kopiowaniem.
-

- FLV (.flv)

Kodek wideo:

H.264

Kodek audio:

AAC, MP3

- 3GPP (.3gp, .3g2)

Kodek wideo:

H.264, MPEG4

Kodek audio:

AAC, HE-AAC

- PS (.mod, .mpg, .mpeg, .vob, .vro)

Kodek wideo:

H.264, MPEG1, MPEG2, VC-1

Kodek audio:

AAC, Dolby Audio (Dolby Digital, Dolby Digital Plus), HE-AAC, LPCM, MP3

- TS (.mts, .m2ts, .tp, .trp, .ts, .tts)

Kodek wideo:

H.264, MPEG1, MPEG2, VC-1

Kodek audio:

AAC, Dolby Audio (Dolby Digital, Dolby Digital Plus), HE-AAC, MP3

- WebM (.webm)

Kodek wideo:

VP9

Kodek audio:

Vorbis

■ Obsługiwane formaty napisów

- MicroDVD, SubRip, TMLPlayer (.srt, .sub, .txt)
 - Plik wideo i plik tekstowy napisów znajdują się w tym samym folderze, a nazwy plików są identyczne oprócz ich rozszerzeń.
 - Jeśli w tym samym folderze znajduje się kilka plików tekstowych napisów, będą one wyświetlane w następującej kolejności: „.srt”, „.sub”, „.txt”.
-

= Uwaga =

- Niektórych plików nie można odtworzyć, nawet jeśli spełniają te warunki.
- Niektóre pliki mogą nie być odtwarzane poprawnie ze względu na ich rozdzielczość, liczbę klatek na sekundę, stan itp.
- Niektóre funkcje napisów lub rozdziałów mogą nie być dostępne.
- W nazwach plików nie należy używać znaków wielobajtowych ani znaków specjalnych.
- W przypadku zmiany nazw plików lub folderów podłączone urządzenia mogą przestać współpracować z tym telewizorem.
- Formaty plików obsługiwane przez funkcję Odtwarzacz mediów i serwer multimedialny są inne.

Format plików muzycznych

■ Obsługiwane formaty plików muzycznych

- MP3 (.mp3)

- AAC / Apple Lossless (.m4a)

- Nie można odtwarzać plików zabezpieczonych przed kopiowaniem.
-

- FLAC (.flac)

- WMA / WMA Pro (.wma)

- Nie można odtwarzać plików zabezpieczonych przed kopiowaniem.
-

- LPCM (.wav)

= Uwaga =

- Niektórych plików nie można odtworzyć, nawet jeśli spełniają te warunki.
- W nazwach plików nie należy używać znaków wielobajtowych ani znaków specjalnych.
- W przypadku zmiany nazw plików lub folderów podłączone urządzenia mogą przestać współpracować z tym telewizorem.

Sieć

Treści internetowe

Informacje

Istnieje możliwość uzyskania dostępu do określonych witryn internetowych obsługiwanych przez firmę Panasonic oraz korzystania z treści internetowych, takich jak wideo, gry, narzędzia do komunikacji itp. za pomocą pozycji Lista aplikacji.

(Przykład)

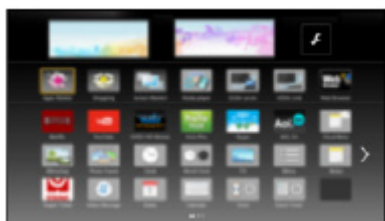

- W celu korzystania z tej funkcji niezbędne jest szerokopasmowe połączenie z siecią. Należy upewnić się, że wykonano połączenia sieciowe i ustawienia sieci.

 → [Sieć > Połączenia sieciowe](#)

 → [Sieć > Ustawienia sieciowe](#)

Wybieranie zawartości internetowej

1. Wyświetl pozycję Lista aplikacji za pomocą przycisku **APPS**.

- Szczegóły na temat Lista aplikacji

 → Ekran główny > Lista aplikacji

- W zależności od warunków użytkowania odczytanie wszystkich danych może zająć trochę czasu.

2. Wybierz żadaną pozycję i naciśnij przycisk **OK**, aby uzyskać dostęp.

(Przykład)

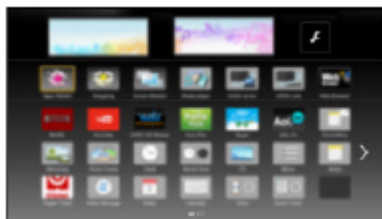

- Powrót do Lista aplikacji

APPS



- Wyjście z Lista aplikacji

EXIT

- W celu wprowadzania znaków w aplikacjach można podłączyć klawiaturę. Istnieje również możliwość użycia klawiatury do obsługi telewizora.

 → Funkcje > Klawiatura

Uwaga

- Jeśli nie można uzyskać dostępu do treści internetowych, należy sprawdzić połączenia i ustawienia sieciowe.
 -  → Sieć > Połączenia sieciowe
 -  → Sieć > Ustawienia sieciowe
- Wzór i dane techniczne mogą ulec zmianie bez powiadomienia.
- Nie wszystkie funkcje witryn internetowych są dostępne.
- Gdy na ekranie telewizora wyświetlone zostanie powiadomienie o aktualizacji oprogramowania, należy wykonać aktualizację. Niewykonanie aktualizacji może uniemożliwić korzystanie z Lista aplikacji. Aktualizację oprogramowania można wykonać ręcznie później.
 -  → Sieć > Ustawienia sieciowe > Aktualizuj oprogramowanie
- Usługi dostępne w ramach Lista aplikacji są obsługiwane przez ich dostawców i mogą zostać tymczasowo lub na stałe wyłączone bez powiadomienia. Dlatego też firma Panasonic nie gwarantuje treści ani ciągłości usług.
- Treści mogą nie być dostępne w zależności od wybranego kraju.
- Treści mogą być prezentowane w określonych językach.
- W zależności od warunków środowiska sieciowego połączenie internetowe może być powolne lub niedostępne.

DLNA

Usługa In-House streaming

Telewizor ten jest produktem opatrzonym logo DLNA Certified™.

DLNA® (Digital Living Network Alliance) to standard, który umożliwia prostszą i wygodniejszą obsługę cyfrowych urządzeń elektronicznych opatrzonych logo DLNA Certified w sieci domowej. Dalsze informacje można znaleźć pod adresem www.dlna.org.

- W celu włączenia tej funkcji telewizor należy podłączyć do sieci domowej.

 → Sieć > Połączenia sieciowe

 → Sieć > Ustawienia sieciowe

■ Odtwarzanie udostępnianej zawartości zapisanej na serwerze multimedialnym

Zdjęcia, filmy lub muzykę należy zapisać na serwerze multimedialnym z logo DLNA Certified podłączonym do sieci domowej. Następnie treści te będzie można odtwarzać za pomocą telewizora.

(Przykład)

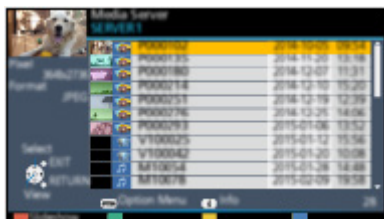

- Szczegółowe informacje na temat oglądania i obsługi zawartości na ekranie tego telewizora

 → Sieć > DLNA > Korzystanie z funkcji DLNA

- Szczegółowe informacje na temat obsługiwanych formatów plików

 → Sieć > Obsługiwany format

■ Odtwarzanie udostępnianej zawartości na ekranie tego telewizora za pomocą urządzenia sieciowego DMC (ang. Digital Media Controller; cyfrowy kontroler multimediiów)

Z zawartości zapisanej na serwerze multimedialnym można korzystać za pomocą urządzenia sieciowego DMC podłączonego do sieci domowej.

- Aby korzystać z tej funkcji za pomocą smartfona lub komputera, należy ustawić dostępne w tym telewizorze pozycje [Ustaw. Aplik. TV Remote](#).

 → Sieć > Ustawienia sieciowe > Ustaw. Aplik. TV Remote

W smartfonie należy także zainstalować aplikację umożliwiającą sterowanie telewizorem VIERA.

 → [Pomoc techniczna](#) > [Często zadawane pytania](#) > [Informacje szczegółowe](#)

Informacje na temat obsługi można znaleźć w dziale pomocy tej aplikacji.

■ Udostępnianie zawartości tego telewizora innym urządzeniom sieciowym

Możliwość korzystania z treści tego telewizora na innym urządzeniu sieciowym podłączonym do sieci domowej.

Dostępna zawartość:

- Zdjęcia, filmy lub muzyka tego telewizora

Dostępne urządzenia sieciowe:

- Telewizor VIERA z logo DLNA Certified
- Smartfon itp.
- Aby móc korzystać z tej funkcji za pomocą smartfona, należy zainstalować na nim aplikację umożliwiającą sterowanie telewizorem VIERA.

 → [Pomoc techniczna](#) > [Często zadawane pytania](#) > [Informacje szczegółowe](#)

Informacje na temat obsługi można znaleźć w dziale pomocy tej aplikacji.

- Aby móc korzystać z tej funkcji za pomocą innego telewizora VIERA z logo DLNA Certified, należy skonfigurować dostępną w tym telewizorze pozycję [Ustawienia poł. siec..](#)

 → [Sieć](#) > [Ustawienia sieciowe](#) > [Ustawienia poł. siec.](#)

- Tylko jedno urządzenie może dzielić treści tego telewizora.

= Uwaga =

- Funkcja ta nie jest dostępna po wyłączeniu telewizora za pomocą pozycji Włącznik / wyłącznik zasilania.

Korzystanie z funkcji DLNA

Aby móc korzystać z funkcji DLNA®, należy upewnić się, że serwer multimedialny, połączenia sieciowe i ustawienia sieciowe zostały przygotowane.

 → Sieć > DLNA > Usługa In-House streaming

 → Sieć > Połączenia sieciowe

 → Sieć > Ustawienia sieciowe

1. Wyświetl pozycję Lista aplikacji za pomocą przycisku **APPS**.
2. Wybierz pozycję **Serwer medialny** i naciśnij przycisk **OK**, aby uzyskać dostęp.
3. Wybierz jeden z serwerów multimedialnych i naciśnij przycisk **OK**, aby uzyskać dostęp.
 - Wyświetlanie / ukrywanie informacji o wybranym serwerze multimedialnym



4. Wybierz plik i naciśnij przycisk **OK**, aby uzyskać dostęp.

(Przykład)

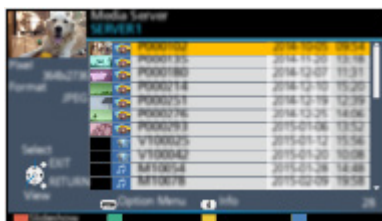

- W zależności od stanu serwera multimedialnego przed wybraniem pliku może być konieczne wybranie folderu.
- Wyświetlanie / ukrywanie informacji o wybranym pliku



= Uwaga =

- Wyświetlane są także pliki nieobsługiwane, ale nie można ich wybrać.
- Podczas odtwarzania możesz korzystać z poniższych przycisków. Sprawdź, czy ustawiony jest kod „73” pilota.



 → Oglądanie > Urządzenia zewnętrzne > Obsługa za pomocą pilota telewizora

Połączenia sieciowe

Połączenie internetowe

W celu korzystania z usług internetowych niezbędne jest szerokopasmowe połączenie z siecią.

- W przypadku niekorzystania z usług sieci szerokopasmowej należy skontaktować się ze sprzedawcą w celu uzyskania pomocy.
- Nie można używać modemowych połączeń z Internetem.
- Wymagana prędkość (efektywna): minimum 1,5 Mb/s dla obrazu w jakości SD (standardowa rozdzielczość) i 6 Mb/s dla obrazu w jakości HD (wysoka rozdzielczość). Jeśli prędkość przesyłania jest zbyt niska, treści mogą być odtwarzane nieprawidłowo.

■ Połączenie bezprzewodowe



1 Wbudowana karta sieci bezprzewodowej (tylna strona telewizora)

2 Punkt dostępu

3 Internet

■ Połączenie przewodowe



1 Gniazdo ETHERNET

2 Kabel sieciowy (Ekranowany)

- Użyj kabla sieciowego typu „ekranowana skrętka” (STP).

3 Internet

Połączenie DLNA

Do korzystania z funkcji DLNA konieczna jest sieć domowa, ale nie jest wymagane połączenie z siecią szerokopasmową.

- W celu korzystania z usług internetowych niezbędne jest szerokopasmowe połączenie z siecią.

 → Sieć > Połączenia sieciowe > Połączenie internetowe

■ Połączenie bezprzewodowe (dla usługi DLNA i usług internetowych)

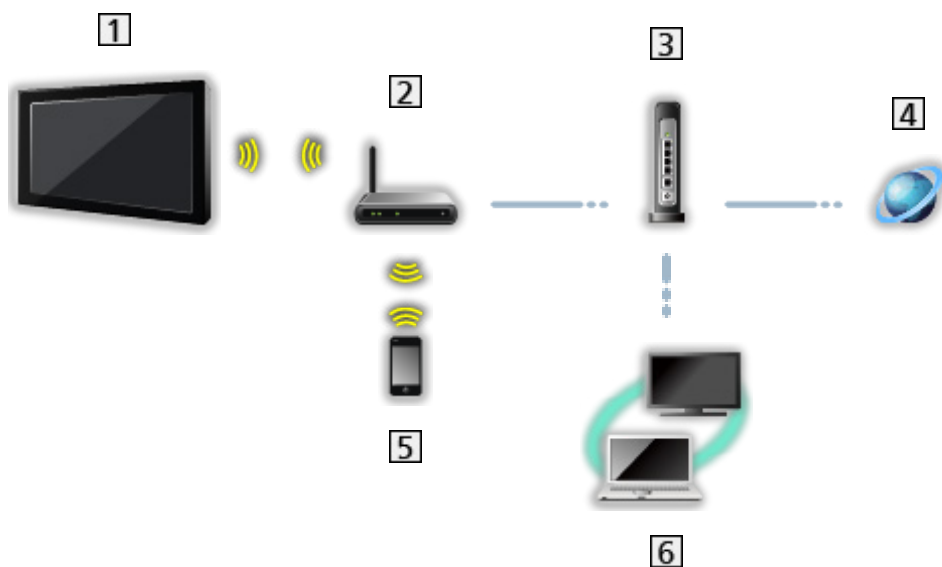

- 1 Wbudowana karta sieci bezprzewodowej (tylna strona telewizora)
- 2 Punkt dostępu
- 3 Koncentrator / router
- 4 Internet
- 5 Smartfon itp.
- 6 Serwer multimedialny z logo DLNA Certified (PC itp.)

■ Połączenie przewodowe (dla usługi DLNA i usług internetowych)

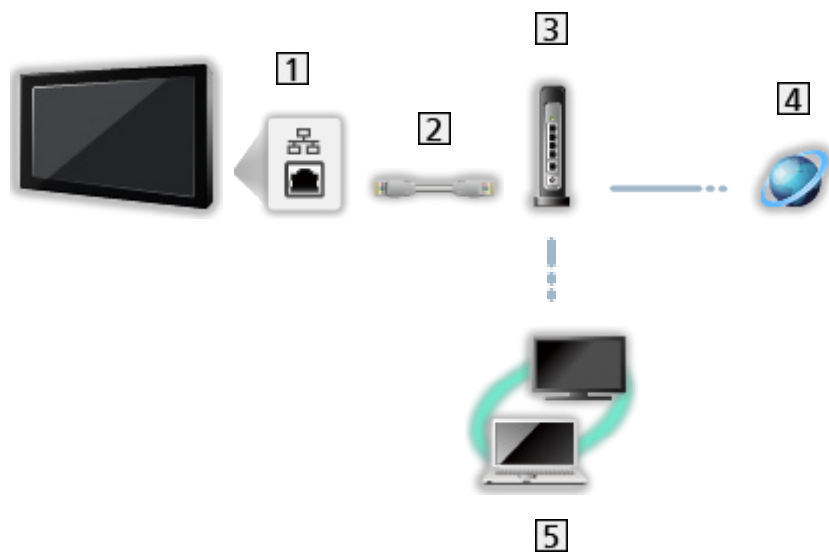

1 Gniazdo ETHERNET

2 Kabel sieciowy (Ekranowany)

- Użyj kabla sieciowego typu „ekranowana skrętka” (STP).

3 Koncentrator / router

4 Internet

5 Serwer multimedialny z logo DLNA Certified (PC itp.)

■ Połączenie bezprzewodowe (dla usługi DLNA)

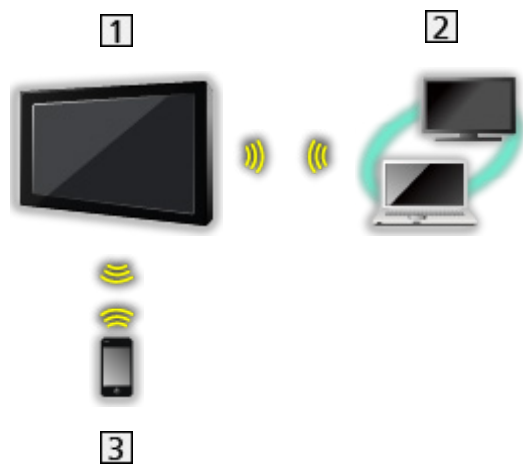

1 TV

- Korzystanie z telewizora jako bezprzewodowy punkt dostępu

 → Sieć > Ustawienia sieciowe > Ręcznie - Bezprz. pkt. dost.

2 Serwer multimedialny z logo DLNA Certified (PC itp.)

3 Smartfon itp.

Uwaga

- Należy użyć prostego kabla sieciowego.
- Należy skonfigurować i podłączyć wszystkie urządzenia wymagane w środowisku sieciowym. Ustawień tych nie można zmieniać za pomocą telewizora. Należy przeczytać instrukcje obsługi urządzeń.
- Jeśli modem nie oferuje funkcji routera szerokopasmowego, należy użyć routera szerokopasmowego.
- Jeśli modem oferuje funkcje routera szerokopasmowego, ale nie ma wolnych portów, należy użyć koncentratora.
- Routery szerokopasmowe i koncentratory muszą być zgodne ze standardem 10BASE-T / 100BASE-TX.
- Jeśli używane urządzenia są zgodne tylko ze standardem 100BASE-TX, wymagane są kable sieciowe kategorii 5 lub wyższej.
- W celu uzyskania dodatkowej pomocy w zakresie sprzętu sieciowego należy skontaktować się z usługodawcą internetowym (ISP) lub firmą telekomunikacyjną.
- Należy sprawdzić warunki i postanowienia umowy z usługodawcą internetowym (ISP) lub firmą telekomunikacyjną. W zależności od zawartej umowy mogą być pobierane dodatkowe opłaty lub może być niemożliwe wykonywanie wielu połączeń do Internetu.
- Podczas zmiany lub ponownego nawiązywania połączenia sieciowego telewizor należy wyłączyć za pomocą pozycji Włącznik / wyłącznik zasilania, a następnie włączyć ponownie.
- W zależności od stanu sieci zawartość może nie być odtwarzana w prawidłowy sposób.
- Szczegółowe informacje na temat połączeń DVB-via-IP



→ [Funkcje > DVB-przez-IP > Połączenie klienta DVB-via-IP](#)



Ustawienia sieciowe

Połączenie sieciowe

Przed rozpoczęciem konfiguracji sieci należy zakończyć wykonywanie połączeń.

 → Sieć > Połączenia sieciowe

■ Auto - Bezprzewodowa

1. Wyświetl menu za pomocą przycisku **MENU**.
2. Wybierz pozycję **Sieć > Połączenie sieciowe** i naciśnij przycisk **OK**, aby uzyskać dostęp.
 - Przed rozpoczęciem konfiguracji należy sprawdzić klucz szyfrujący, ustawienia i lokalizację punktu dostępu. Szczegóły zawiera instrukcja obsługi punktu dostępu.
3. Wybierz pozycję **Auto** i naciśnij przycisk **OK**, aby uzyskać dostęp.
 - Po podłączeniu kabla sieciowego konfiguracja przewodowa zostanie wykonana automatycznie.
4. Wybierz żądany punkt dostępu i naciśnij przycisk **OK**, aby uzyskać dostęp.
 - Dostępne sieci bezprzewodowe zostaną wyświetlone automatycznie.
 -  : Punkt dostępu z szyfrowaniem
 - W przypadku pozycji WPS (Push button)
 - 1) Wybierz pozycję **Łatwa konfiguracja przyciskiem WPS** i naciśnij przycisk **OK**, aby uzyskać dostęp.
 - 2) Naciskaj przycisk WPS na punkcie dostępu do chwili zapalenia się lampki.
 - 3) Połącz telewizor z punktem dostępowym za pomocą przycisku **OK**.
 - WPS: Wi-Fi Protected Setup™
 - Jeśli nawiązanie połączenia zakończy się niepowodzeniem, sprawdź ustawienia i lokalizację punktu dostępu. Następnie postępuj zgodnie z instrukcjami wyświetlanymi na ekranie.
 - Zaleca się wybór punktu dostępu z szyfrowaniem.
5. Wprowadź klucz szyfrujący punktu dostępu i naciśnij przycisk **OK**, aby ustawić.
 - Znaki można wprowadzać za pomocą **Przyciski numeryczne**.

 - Naciśnij przycisk **BACK/RETURN**, aby zapisać.

6. Konfiguracja zostanie wykonana automatycznie, a następnie wyświetlona zostanie pozycja [Stan sieci](#).

 → [Sieć](#) > [Ustawienia sieciowe](#) > [Stan sieci](#)

7. Wybierz pozycję [Wyjście](#) i naciśnij przycisk **OK**, aby ustawić.

- Konfiguracja ręczna

 → [Sieć](#) > [Ustawienia sieciowe](#) > [Ręcznie - Bezprzewodowa](#)

■ Auto - Przewodowa

1. Wyświetl menu za pomocą przycisku **MENU**.

2. Wybierz pozycję [Sieć](#) > [Połączenie sieciowe](#) i naciśnij przycisk **OK**, aby uzyskać dostęp.

3. Wybierz pozycję [Auto](#) i naciśnij przycisk **OK**, aby uzyskać dostęp.

4. Konfiguracja zostanie wykonana automatycznie, a następnie wyświetlona zostanie pozycja [Stan sieci](#).

 → [Sieć](#) > [Ustawienia sieciowe](#) > [Stan sieci](#)

5. Wybierz pozycję [Wyjście](#) i naciśnij przycisk **OK**, aby ustawić.

- Konfiguracja ręczna

 → [Sieć](#) > [Ustawienia sieciowe](#) > [Ręcznie - Przewodowa](#)







= Uwaga =

- Aby dezaktywować bezprzewodowo, ustaw pozycję [Łatwe dublowanie](#) na [Wyłączony](#) i sprawdź, czy typ połączenia sieciowego został ustawiony na [Przewodowa](#).

Ręcznie - Bezprzewodowa

Przed rozpoczęciem konfiguracji sieci należy zakończyć wykonywanie połączeń.

 → Sieć > Połączenia sieciowe

1. Wyświetl menu za pomocą przycisku **MENU**.
2. Wybierz pozycję **Sieć > Połączenie sieciowe > Ręcznie > Bezprzewodowa** i naciśnij przycisk **OK**, aby uzyskać dostęp.
 - Przed rozpoczęciem konfiguracji należy sprawdzić klucz szyfrujący, ustawienia i lokalizację punktu dostępu. Szczegóły zawiera instrukcja obsługi punktu dostępu.
3. Wybierz żądany punkt dostępu i naciśnij przycisk **OK**, aby uzyskać dostęp.
 - Dostępne sieci bezprzewodowe zostaną wyświetlone automatycznie.
 : Punkt dostępu z szyfrowaniem
 - W przypadku pozycji **WPS (Push button)**
 - 1) Naciśnij przycisk  (Czerwony).
 - 2) Naciskaj przycisk WPS na punkcie dostępu do chwili zapalenia się lampki.
 - 3) Połącz telewizor z punktem dostępowym za pomocą przycisku **OK**.
 - WPS: Wi-Fi Protected Setup™
 - Jeśli nawiązanie połączenia zakończy się niepowodzeniem, sprawdź ustawienia i lokalizację punktu dostępu. Następnie postępuj zgodnie z instrukcjami wyświetlanymi na ekranie.
 - W przypadku pozycji **WPS (PIN)**
 - 1) Naciśnij przycisk  (Zielony).
 - 2) Wprowadź kod PIN punktu dostępu.
 - 3) Połącz telewizor z punktem dostępowym za pomocą przycisku **OK**.
 - W przypadku pozycji **Ręcznie**
 - 1) Naciśnij przycisk  (Żółty).
 - 2) Identyfikator sieci SSID, ustawienia zabezpieczeń i klucz szyfrujący można skonfigurować ręcznie.
 - 3) Należy wykonać instrukcje wyświetlane na ekranie i ustawić ręcznie.
 - Ponowne wyszukiwanie punktów dostępu
 (Niebieski)
 - Wyświetlanie / ukrywanie informacji o wybranym punkcie dostępu

 - Zaleca się wybór punktu dostępu z szyfrowaniem.

4. Wprowadź klucz szyfrujący punktu dostępu i naciśnij przycisk **OK**, aby ustawić.

- Znaki można wprowadzać za pomocą **Przyciski numeryczne**.



- Naciśnij przycisk **BACK/RETURN**, aby zapisać.

5. Wyświetlona zostanie pozycja [Konfiguracja IP/DNS](#).

Uzyskaj adres IP / Uzyskaj adres serwera DNS

- Zalecane jest ustawienie opcji [Auto](#).
 - Dostępne ustawienia zostaną wyświetlone automatycznie.
 - Aby ustawić ręcznie, wybierz i ustaw pozycję [Adres IP / Maska podsieci / Brama domyślna / Adres serwera DNS](#).
-

Ustawienia Proxy

- Nie jest to wymagane do normalnego domowego użytku.
- Niektóre usługi internetowe mogą być niedostępne w zależności od ustawień proxy.

Serwer Proxy:

Jest to adres serwera pośredniczącego, połączonego między przeglądarką a serwerem docelowym, który wysyła dane do przeglądarki.

- 1) Wybierz pozycję [Serwer Proxy](#) i naciśnij przycisk **OK**, aby uzyskać dostęp.
- 2) Wprowadź adres za pomocą **Przyciski kursora** lub **Przyciski numeryczne** i naciśnij przycisk **OK**, aby ustawić.

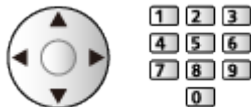

- 3) Naciśnij przycisk **BACK/RETURN**, aby zapisać.

Port serwera Proxy:

Numer ten jest także określany przez dostawcę wraz z adresem serwera proxy.

- 1) Wybierz pozycję [Port serwera Proxy](#).
- 2) Wprowadź numer za pomocą **Przyciski numeryczne**.



3) Naciśnij przycisk **BACK/RETURN**, aby zapisać.

6. Wybierz pozycję **Stan sieci** i naciśnij przycisk **OK**, aby uzyskać dostęp.

 → **Sieć > Ustawienia sieciowe > Stan sieci**

7. Wybierz pozycję **Wyjście** i naciśnij przycisk **OK**, aby ustawić.

Ręcznie - Przewodowa

Przed rozpoczęciem konfiguracji sieci należy zakończyć wykonywanie połączeń.

 → Sieć > Połączenia sieciowe

1. Wyświetl menu za pomocą przycisku **MENU**.
 2. Wybierz pozycję **Sieć > Połączenie sieciowe > Ręcznie > Przewodowa** i naciśnij przycisk **OK**, aby uzyskać dostęp.
 3. Wyświetlona zostanie pozycja **Konfiguracja IP/DNS**.
-

Uzyskaj adres IP / Uzyskaj adres serwera DNS

- Zalecane jest ustawienie opcji **Auto**.
 - Dostępne ustawienia zostaną wyświetlone automatycznie.
 - Aby ustawić ręcznie, wybierz i ustaw pozycję **Adres IP / Maska podsieci / Brama domyślna / Adres serwera DNS**.
-

Ustawienia Proxy

- Nie jest to wymagane do normalnego domowego użytku.
- Niektóre usługi internetowe mogą być niedostępne w zależności od ustawień proxy.

Serwer Proxy:

Jest to adres serwera pośredniczącego, połączonego między przeglądarką a serwerem docelowym, który wysyła dane do przeglądarki.

- 1) Wybierz pozycję **Serwer Proxy** i naciśnij przycisk **OK**, aby uzyskać dostęp.
- 2) Wprowadź adres za pomocą **Przyciski kursora** lub **Przyciski numeryczne** i naciśnij przycisk **OK**, aby ustawić.



- 3) Naciśnij przycisk **BACK/RETURN**, aby zapisać.

Port serwera Proxy:

Numer ten jest także określany przez dostawcę wraz z adresem serwera proxy.

- 1) Wybierz pozycję **Port serwera Proxy**.

2) Wprowadź numer za pomocą **Przyciski numeryczne**.



3) Naciśnij przycisk **BACK/RETURN**, aby zapisać.

4. Wybierz pozycję **Stan sieci** i naciśnij przycisk **OK**, aby uzyskać dostęp.

 → Sieć > Ustawienia sieciowe > Stan sieci

5. Wybierz pozycję **Wyjście** i naciśnij przycisk **OK**, aby ustawić.

= Uwaga =

- Aby dezaktywować bezprzewodowo, ustaw pozycję **Łatwe dublowanie** na **Wyłączony** i sprawdź, czy typ połączenia sieciowego został ustawiony na **Przewodowa**.

Ręcznie - Bezprz. pkt. dost.

Istnieje możliwość korzystania z telewizora jako punktu dostępu i podłączenia urządzeń sieciowych bez punktu dostępu.

- Potwierdź kod PIN, ustawienia sieciowe urządzenia przed rozpoczęciem konfiguracji. Szczegółowe informacje można znaleźć w instrukcji obsługi urządzeń.
1. Wyświetl menu za pomocą przycisku **MENU**.
 2. Wybierz pozycję **Sieć > Połączenie sieciowe > Ręcznie > Bezprz. pkt. dost.** i naciśnij przycisk **OK**, aby uzyskać dostęp.
 3. Wybierz pozycję **Połączenie do urządzenia poprzez WPS** i naciśnij przycisk **OK**, aby uzyskać dostęp.
 - Aby skonfigurować ręcznie, wybierz **Zmień ustawienia** (patrz poniżej).
 4. Wybierz i ustaw pozycję **WPS (Push button)** / **WPS (PIN)** i naciśnij przycisk **OK**, aby uzyskać dostęp.

WPS (Push button):

Skonfiguruj urządzenie pod kątem **WPS (Push button)**. Szczegółowe informacje można znaleźć w instrukcji obsługi urządzeń.

WPS (PIN):

Wprowadź kod PIN urządzenia.

- Jeśli nawiązanie połączenia zakończy się niepowodzeniem, sprawdź ustawienia i lokalizację urządzenia. Następnie postępuj zgodnie z instrukcjami wyświetlanymi na ekranie.

■ Zmień ustawienia

Konfigurację **Nazwa sieci (SSID)**, **Klucz szyfrowania**, **Typ bezprzewod** oraz **M. ust. kan.** można wykonać ręcznie.

Należy wykonać instrukcje wyświetlane na ekranie i ustawić ręcznie.

- Ustaw pozycję **Kasuj ust.**, aby zresetować pozycje **Zmień ustawienia**.

= Uwaga =

- Nie można połączyć się z usługą internetową, gdy telewizor jest ustawiony na **Bezprz. pkt. dost.**.
- Można połączyć do 7 urządzeń. Szybkość transferu będzie się jednak różnić w zależności od środowiska komunikacyjnego lub liczby połączonych urządzeń.
- Potwierdzanie bieżących ustawień sieciowych

 → **Sieć > Ustawienia sieciowe > Stan sieci**

- W celu wykonania tej konfiguracji należy upewnić się, że urządzenie, które ma zostać podłączone obsługuje standard WPS.
- WPS: Wi-Fi Protected Setup™

Stan sieci

Wyświetlanie i sprawdzanie stanu sieci (adres MAC, bieżące ustawienia sieciowe itp.).

1. Wyświetl menu za pomocą przycisku **MENU**.
2. Wybierz pozycję **Sieć > Stan sieci** i naciśnij przycisk **OK**, aby uzyskać dostęp.
3. Test zostanie wykonany automatycznie, a następnie wyświetlona zostanie pozycja **Stan sieci**.

Spróbuj ponownie:

Przeprowadzanie automatycznego testu połączenia telewizora z siecią i ponowne wyświetlenie bieżącego statusu.

Szczegóły stanu:

Wyświetlanie stanu sieci (SSID, ustawienia zabezpieczeń itp.).

- W celu uzyskania informacji dotyczących połączeń sieciowych wybierz **Pomoc**.

Ustawienia My Home Cloud

Wyświetlanie warunków świadczenia usługi.

1. Wyświetl menu za pomocą przycisku **MENU**.
2. Wybierz pozycję **Sieć > Ustawienia My Home Cloud > Powiadomienia** i naciśnij przycisk **OK**, aby uzyskać dostęp.
3. Postępuj zgodnie z instrukcjami wyświetlanymi na ekranie.

Nazwa VIERA

Ustawianie wybranej nazwy telewizora.

1. Wyświetl menu za pomocą przycisku **MENU**.
2. Wybierz pozycję **Sieć > Nazwa VIERA** i naciśnij przycisk **OK**, aby uzyskać dostęp.
3. Wprowadź znaki i naciśnij przycisk **OK**, aby ustawić.
 - Nazwa ta będzie używana jako nazwa telewizora na ekranach innych urządzeń sieciowych.
 - W przypadku korzystania z dwóch lub więcej telewizorów w sieci należy ustawić nazwy dla każdego telewizora.

Ustaw. Aplik. TV Remote

Ustawianie sterowania telewizorem za pomocą urządzenia (smartfon itp.) podłączonego do sieci.

1. Wyświetl menu za pomocą przycisku **MENU**.
2. Wybierz pozycję **Sieć > Ustaw. Aplik. TV Remote** i naciśnij przycisk **OK**, aby uzyskać dostęp.
3. Wybierz jedną z poniższych pozycji i naciśnij przycisk **OK**, aby uzyskać dostęp.

[TV Remote / Włączanie przez aplikacje / Networked Standby / Domowe przesył. strumien. / Urządź. do aktual. treści](#)

4. Ustaw pozycję i naciśnij przycisk **OK**, aby zapisać.
-

TV Remote

([Włączony](#) / [Wyłączony](#))

Sterowanie telewizorem za pomocą sprzętu sieciowego (smartfon itp.).

Włączanie przez aplikacje

([Włączony](#) / [Wyłączony](#))

Włączanie telewizora za pomocą urządzenia sieciowego (smartfon itp.).

- W zależności od stanu sieci konieczne może być włączenie telewizora za pomocą **Włącznik / wyłącznik trybu gotowości** na pilocie telewizora.
 - Zmiana konfiguracji domyślnej może spowodować większe zużycie energii przez produkt.
 - Po ustawieniu dla funkcji **Włączanie przez aplikacje** opcji **Włączony** dioda zmieni kolor na pomarańczowy w trybie gotowości.
-

Networked Standby

([Włączony](#) / [Wyłączony](#))

Włączanie telewizora przez kabel LAN lub sieć bezprzewodową za pomocą komunikatu wznowienia pracy wysłanego z urządzenia sieciowego w sieci domowej.

- Zmiana konfiguracji domyślnej może spowodować większe zużycie energii przez produkt.
-

Domowe przesył. strumien.

(Zawsze / Tylko po włączeniu)

Udostępnianie programu telewizyjnego i zawartości tego telewizora urządzeniom sieciowym (smartfon itd.) w ramach sieci domowej.

- Zmiana konfiguracji domyślnej może spowodować większe zużycie energii przez produkt.
 - Po ustawieniu dla funkcji [Domowe przesył. strumien.](#) opcji [Zawsze](#) dioda zmieni kolor na pomarańczowy w trybie gotowości.
-

Urządz. do aktual. treści

Wybór urządzenia do ładowania zawartości ze sprzętu sieciowego (smartfon itp.).

= Uwaga =

- Funkcja ta nie jest dostępna po wyłączeniu telewizora za pomocą pozycji Włącznik / wyłącznik zasilania.
- W smartfonie należy zainstalować aplikację umożliwiającą sterowanie telewizorem VIERA.



→ [Pomoc techniczna](#) > [Często zadawane pytania](#) > [Informacje szczegółowe](#)

Informacje na temat obsługi można znaleźć w dziale pomocy tej aplikacji.

- W zależności od stanu sieci funkcja ta może być niedostępna.
- W zależności od regionu funkcja ta może być niedostępna. W celu uzyskania szczegółowych informacji należy skontaktować się z lokalnym dystrybutorem firmy Panasonic.

Ustawienia poł. siec.

Ustawianie sterowania telewizorem za pomocą urządzeń podłączonych do sieci.

1. Wyświetl menu za pomocą przycisku **MENU**.
2. Wybierz pozycję **Siec > Ustawienia poł. siec.** i naciśnij przycisk **OK**, aby uzyskać dostęp.
3. Wybierz jedną z poniższych pozycji i naciśnij przycisk **OK**, aby uzyskać dostęp.

[Serwer DLNA / Typ rejestracji / Lista zdalnych urządzeń](#)

4. Ustaw pozycję i naciśnij przycisk **OK**, aby zapisać.
-

Serwer DLNA

([Włączony](#) / [Wyłączony](#))

Udostępnianie zawartości tego telewizora urządzeniom sieciowym (telewizor VIERA z logo DLNA Certified itp.).

- Aby móc korzystać z tej funkcji za pomocą innego telewizora VIERA, należy zaznaczyć nazwę tego telewizora na liście serwerów DLNA innego telewizora VIERA, a następnie wybrać zawartość do udostępnienia. Należy także przeczytać instrukcję obsługi innego telewizora VIERA.
- Aby móc korzystać z tej funkcji za pomocą smartfona, należy zainstalować na nim aplikację umożliwiającą sterowanie telewizorem VIERA.

 → [Pomoc techniczna > Często zadawane pytania > Informacje szczegółowe](#)

Informacje na temat obsługi można znaleźć w dziale pomocy tej aplikacji.

- Zmiana konfiguracji domyślnej może spowodować większe zużycie energii przez produkt.
 - Po ustawieniu dla funkcji [Serwer DLNA](#) opcji [Włączony](#) dioda zmieni kolor na pomarańczowy w trybie gotowości.
-

Typ rejestracji

([Auto](#) / [Ręcznie](#))

Ustawianie typu ograniczeń dostępu do tego telewizora dla każdego urządzenia w sieci domowej.

Auto:

Dostępne są wszystkie urządzenia w sieci domowej (maksymalnie 16 urządzeń).

Ręcznie:

Ustawianie ograniczeń dla każdego urządzenia wymienionego w pozycji [Lista zdalnych urządzeń](#).

Lista zdalnych urządzeń

Wyświetlanie listy urządzeń dostępnych dla tego telewizora w sieci domowej.

= Uwaga =

- W zależności od regionu funkcja ta może być niedostępna. W celu uzyskania szczegółowych informacji należy skontaktować się z lokalnym dystrybutorem firmy Panasonic.

Ustawienia udost. plików

Lista urządzeń sieciowych

Lista urządzeń sieciowych dostępnych do odtworzenia zawartości za pomocą funkcji Odtwarzacz mediów.

 → [Odtwarzacz mediów](#) > [Korzystanie z Odtwarzacza mediów](#) > [Urządzenie sieciowe](#)

Ustawienia dublowania

Ustawianie funkcji kopii lustrzanej

 → [Funkcje](#) > [Dublowanie](#) > [Ustawienia dublowania](#)

Ustawienia Control4

Ustawianie funkcji Control4

1. Wyświetl menu za pomocą przycisku **MENU**.
 2. Wybierz pozycję **Sieć > Ustawienia Control4** i naciśnij przycisk **OK**, aby uzyskać dostęp.
 3. Wybierz pozycję **Odnajdywanie Control4 / Wysyłanie identyfikacji** i naciśnij przycisk **OK**, aby uzyskać dostęp.
 4. Ustaw pozycję i naciśnij przycisk **OK**, aby zapisać.
-

Odnajdywanie Control4

(**Włączony** / **Wyłączony**)

Włączanie trybu Control4.

Wysyłanie identyfikacji

Wysyłanie komunikatu identyfikacji do pilota Control4.

- Funkcja ta jest dostępna, gdy dla pozycji **Odnajdywanie Control4** ustawiona jest opcja **Włączony**.
-

= Uwaga =

- W celu uzyskania szczegółowych informacji na temat ustawień i obsługi skontaktuj się z lokalnym dostawcą Control4.

Aktualizuj oprogramowanie

Łączenie ze specjalną witryną internetową w celu aktualizacji oprogramowania telewizora, jeśli aktualizacje są dostępne.

1. Wyświetl menu za pomocą przycisku **MENU**.
2. Wybierz pozycję **Sieć > Aktualizuj oprogramowanie** i naciśnij przycisk **OK**, aby uzyskać dostęp.
3. Postępuj zgodnie z instrukcjami wyświetlanymi na ekranie.
 - W celu korzystania z tej funkcji niezbędne jest szerokopasmowe połączenie z siecią.

Komun. o nowym oprogr.

Wybór możliwości powiadamiania komunikatem, kiedy nowe oprogramowanie zostanie lub nie zostanie odnalezione poprzez sieć.

1. Wyświetl menu za pomocą przycisku **MENU**.
2. Wybierz pozycję **Sieć > Komun. o nowym oprogr.** i naciśnij przycisk **OK**, aby uzyskać dostęp.
3. Wybierz pozycję **Włączony / Wyłączony** i naciśnij przycisk **OK**, aby ustawić.

Zdjęcia

Wybieranie pliku

Należy upewnić się, że serwer multimedialny, połączenia sieciowe i ustawienia sieciowe zostały przygotowane.

 → Sieć > DLNA > Usługa In-House streaming

 → Sieć > Połączenia sieciowe

 → Sieć > Ustawienia sieciowe

1. Wyświetl pozycję Lista aplikacji za pomocą przycisku **APPS**.
2. Wybierz pozycję **Serwer medialny** i naciśnij przycisk **OK**, aby uzyskać dostęp.
3. Wybierz jeden z serwerów multimedialnych i naciśnij przycisk **OK**, aby uzyskać dostęp.
 - Wyświetlanie / ukrywanie informacji o wybranym serwerze multimedialnym
4. Wybierz plik i naciśnij przycisk **OK**, aby uzyskać dostęp.
 - W zależności od stanu serwera multimedialnego przed wybraniem pliku może być konieczne wybranie folderu.
 - Wyświetlanie / ukrywanie informacji o wybranym pliku





= Uwaga =

- Wyświetlane są także pliki nieobsługiwane, ale nie można ich wybrać.



Oglądanie zdjęć

■ Odtwarzanie

- Obsługa trybu Przegląd zdjęć
 - ◀ : Poprzednie zdjęcie
 - ▶ : Następne zdjęcie
 - ▽ : Stop (powrót do listy)
 - OK : Przegląd slajdów
- Wyświetlanie / ukrywanie informacji pomocniczych
 -  i
- Obrót o 90°
 -  (Niebieski)
- Powrót do listy
 - BACK/RETURN

Korzystanie z przeglądu slajdów

Przegląd slajdów zostanie zakończony po wyświetleniu wszystkich zdjęć z listy.

1. Wybierz spośród miniatur plik, który ma być oglądany jako pierwszy.
2. Rozpocznij przegląd slajdów za pomocą przycisku  (Czerwony) i **OK**.
 - Wyświetlanie / ukrywanie informacji pomocniczych

 - Pauza (powrót do trybu Przegląd zdjęć)
OK
 - Powrót do listy
BACK/RETURN

■ Ustaw. przeglądu slajdów

Konfiguracja ustawień czynności na plikach zdjęć tego telewizora.

1. Wyświetl menu opcji za pomocą przycisku **OPTION**.
2. Wybierz pozycję **Ustaw. przeglądu slajdów** i naciśnij przycisk **OK**, aby uzyskać dostęp.
3. Wybierz jedną z poniższych pozycji i naciśnij przycisk **OK**, aby uzyskać dostęp.
Przeglądanie co: / Powtarzać / Tło muzyczne
4. Ustaw pozycję i naciśnij przycisk **OK**, aby zapisać.

Przeglądanie co:

(Długi / Normalny / Krótki)

Wybór odstępu między zdjęciami funkcji Przegląd slajdów.

Powtarzać

(Włączony / Wyłączony)

Powtarzanie przeglądu slajdów

Tło muzyczne

(Wyłączony / Rodzaj1 / Rodzaj2 / Rodzaj3 / Rodzaj4 / Rodzaj5)

Wybór tła muzycznego w trybie Zdjęcie.

Wideo

Wybieranie pliku

Należy upewnić się, że serwer multimedialny, połączenia sieciowe i ustawienia sieciowe zostały przygotowane.

 → Sieć > DLNA > Usługa In-House streaming

 → Sieć > Połączenia sieciowe

 → Sieć > Ustawienia sieciowe

1. Wyświetl pozycję Lista aplikacji za pomocą przycisku **APPS**.
2. Wybierz pozycję **Serwer medialny** i naciśnij przycisk **OK**, aby uzyskać dostęp.
3. Wybierz jeden z serwerów multimedialnych i naciśnij przycisk **OK**, aby uzyskać dostęp.
 - Wyświetlanie / ukrywanie informacji o wybranym serwerze multimedialnym
4. Wybierz plik i naciśnij przycisk **OK**, aby uzyskać dostęp.
 - W zależności od stanu serwera multimedialnego przed wybraniem pliku może być konieczne wybranie folderu.
 - Wyświetlanie / ukrywanie informacji o wybranym pliku



= Uwaga =

- Wyświetlane są także pliki nieobsługiwane, ale nie można ich wybrać.

Oglądanie wideo

■ Odtwarzanie

Jeśli ostatnie odtwarzanie zostało zatrzymane, może zostać wyświetlony ekran potwierdzenia z pytaniem, czy odtwarzanie ma rozpocząć się od ostatnio zatrzymanego miejsca czy od początku.

- Obsługa odtwarzania

 : [Przew. ręczne](#) (jeśli dostępne)

– Naciśnij, aby przejść o około 30 sekund do przodu.

 : Przewijanie do tyłu

 : Przewijanie do przodu

 : Stop

 : Pauza (wyświetla pasek wyszukiwania czasu / wolnego odtwarzania) / Odtwarzanie

- Przejście do określonego fragmentu

1) Wyświetl pasek wyszukiwania czasu za pomocą przycisku .

2) Gdy wyświetlany jest pasek wyszukiwania czasu

Naciśnij przycisk  /  :

wyszukiwanie co około 10 sekund

Naciśnij i przytrzymaj przycisk  /  :

szybkie wyszukiwanie.

3) Przejdź do określonego fragmentu za pomocą przycisku .

- Wyświetlanie / ukrywanie informacji pomocniczych i paska informacyjnego



- Poprzedni materiał

 (Czerwony)

- Następny materiał

 (Zielony)

- Zmiana proporcji obrazu

1) Wyświetl pozycję [Wybór proporcji obrazu](#) za pomocą przycisku .

2) Wybierz tryb i naciśnij przycisk , aby ustawić.

[Aspekt1](#):

Wyświetlanie zawartości w pierwotnym rozmiarze.

Aspekt2:

Wyświetlanie zawartości powiększonej bez zniekształceń.

- Tryb można także zmienić, naciskając przycisk **ASPECT**. (Naciśnij kilkakrotnie, aby włączyć żądany tryb).
- W zależności od zawartości zmiana proporcji obrazu może nie być możliwa.
- Powrót do listy

BACK/RETURN

Konfiguracja Video

Konfiguracja ustawień czynności na plikach wideo tego telewizora.

1. Wyświetl menu opcji za pomocą przycisku **OPTION**.
2. Wybierz pozycję **Konfiguracja Video** i naciśnij przycisk **OK**, aby uzyskać dostęp.
3. Wybierz jedną z poniższych pozycji i naciśnij przycisk **OK**, aby uzyskać dostęp.

[Podgląd video](#) / [Multi audio](#) / [Podwójne audio](#) / [Dźwięk podwójne mono](#) / [Powtarzać](#) / [Ustawienia napisów](#)

- Pozycje menu i opcje do wyboru zależą od zawartości.

4. Ustaw pozycję i naciśnij przycisk **OK**, aby zapisać.
-

Podgląd video

([Włączony](#) / [Wyłączony](#))

Włączanie podglądu tytułu lub sceny w widoku miniatur.

- Obrazy mogą przez chwilę nie być wyświetlane w widoku miniatur. Aby tego uniknąć, ustaw dla podglądu opcję [Wyłączony](#).
-

Multi audio, Podwójne audio, Dźwięk podwójne mono

Wybór dostępnych ścieżek dźwiękowych (jeśli są dostępne).

- Zmiana dźwięku może potrwać kilka sekund.
 - Funkcja ta jest dostępna podczas odtwarzania.
-

Powtarzać

([Włączony](#) / [Wyłączony](#))

Powtarzanie odtwarzania w wybranym pliku

Ustawienia napisów

Ustawianie napisów.

- Funkcja ta jest dostępna podczas odtwarzania.

Napisy:

Wyświetlanie / ukrywanie napisów (jeśli są dostępne).

Kodowanie napisów:

Wybór czcionki najlepszej dla prawidłowego wyświetlania napisów (jeśli są dostępne).

Rozmiar tekstu napisów:

Wybór rozmiaru czcionki napisów.

Kolor tekstu napisów:

Wybór koloru napisów.

Położeniu tekstu napisów:

Ustawianie położenia napisów na ekranie.

Opóźnienie tekstu napisów:

Ustawianie czasu opóźnienia napisów.

Ustawienia wyjścia audio

Dźwięk wielokanałowy można uzyskać ze wzmacniacza podłączonego do gniazda DIGITAL AUDIO lub HDMI2 (funkcja ARC).

- Sprawdzanie lub zmiana aktualnego stanu dźwięku

 → Sieć > Wideo > Konfiguracja Video

1. Wyświetl menu za pomocą przycisku **MENU**.
 2. Wybierz pozycję **Dźwięk** > **Wybór SPDIF** i naciśnij przycisk **OK**, aby uzyskać dostęp.
 3. Wybierz pozycję **Auto** / **PCM** i naciśnij przycisk **OK**, aby ustawić.
-

Wybór SPDIF

(Auto / PCM)

Wybór ustawień początkowych dla cyfrowego sygnału wyjściowego audio z gniazda DIGITAL AUDIO i HDMI2 (funkcja ARC).

- SPDIF to standardowy format pliku przesyłania dźwięku.

Auto:

Wielokanałowy dźwięk Dolby Audio (Dolby Digital, Dolby Digital Plus) i HE-AAC jest wyprowadzany jako Dolby Digital Bitstream. Sygnał MPEG jest wyprowadzany jako PCM.

PCM:

Cyfrowy sygnał wyjściowy jest na stałe ustawiony na PCM.

- ARC (Audio Return Channel) to funkcja cyfrowego sygnału wyjściowego audio za pośrednictwem kabla HDMI.

= Uwaga =

- Podczas tej czynności sygnał audio jest wyprowadzany z gniazd DIGITAL AUDIO i HDMI2 (funkcja ARC). Nie są jednak wyprowadzane żadne sygnały wideo. Aby używać gniazda HDMI2 z funkcją ARC, należy podłączyć wzmacniacz wyposażony w funkcję ARC i włączyć dźwięk przez głośniki kina domowego.

 → Funkcje > VIERA Link „HDAVI Control™”

Muzyka

Wybieranie pliku

Należy upewnić się, że serwer multimedialny, połączenia sieciowe i ustawienia sieciowe zostały przygotowane.

 → Sieć > DLNA > Usługa In-House streaming

 → Sieć > Połączenia sieciowe

 → Sieć > Ustawienia sieciowe

1. Wyświetl pozycję Lista aplikacji za pomocą przycisku **APPS**.
2. Wybierz pozycję **Serwer medialny** i naciśnij przycisk **OK**, aby uzyskać dostęp.
3. Wybierz jeden z serwerów multimedialnych i naciśnij przycisk **OK**, aby uzyskać dostęp.
 - Wyświetlanie / ukrywanie informacji o wybranym serwerze multimedialnym
4. Wybierz plik i naciśnij przycisk **OK**, aby uzyskać dostęp.
 - W zależności od stanu serwera multimedialnego przed wybraniem pliku może być konieczne wybranie folderu.
 - Wyświetlanie / ukrywanie informacji o wybranym pliku



= Uwaga =

- Wyświetlane są także pliki nieobsługiwane, ale nie można ich wybrać.

Odtwarzanie muzyki

■ Odtwarzanie

- Obsługa odtwarzania

◀ : Przewijanie do tyłu

▶ : Przewijanie do przodu

▽ : Stop

OK : Pauza (wyświetla pasek wyszukiwania czasu) / Odtwarzanie

- Przejście do określonego fragmentu

1) Wyświetl pasek wyszukiwania czasu za pomocą przycisku OK.

2) Gdy wyświetlany jest pasek wyszukiwania czasu

Naciśnij przycisk ◀ / ▶ :

wyszukiwanie co około 10 sekund

Naciśnij i przytrzymaj przycisk ◀ / ▶ :

szybkie wyszukiwanie.

3) Przejdź do określonego fragmentu za pomocą przycisku OK.

- Wyświetlanie / ukrywanie informacji pomocniczych



- Poprzednia ścieżka

■ (Czerwony)

- Następna ścieżka

■ (Zielony)

- Powrót do listy

BACK/RETURN

Konfiguracja muzyki

Konfiguracja ustawień czynności na plikach muzycznych tego telewizora.

1. Wyświetl menu opcji za pomocą przycisku **OPTION**.
2. Wybierz pozycję **Konfiguracja muzyki** > **Powtarzać** za pomocą przycisku **OK**.
3. Wybierz pozycję **Wyłączony** / **Folder** / **Pojedynczy** i naciśnij przycisk **OK**, aby ustawić.

Folder:

Powtarzanie odtwarzania w wybranym folderze

Pojedynczy:

Powtarzanie odtwarzania wybranego pliku

Obsługiwany format

Format plików zdjęć

■ Obsługiwane formaty plików zdjęć

- JPEG (.jpg, .jpeg)

Podpróbkiowanie:

4:4:4, 4:2:2, 4:2:0

Rozdzielczość obrazu (piksele):

8 × 8 do 30 719 × 17 279

- Standardy DCF i EXIF
 - Format Progressive JPEG nie jest obsługiwany.
-

= Uwaga =

- Niektórych plików nie można odtworzyć, nawet jeśli spełniają te warunki.
- W nazwach plików nie należy używać znaków wielobajtowych ani znaków specjalnych.
- W przypadku zmiany nazw plików lub folderów podłączone urządzenia mogą przestać współpracować z tym telewizorem.

Format plików wideo

■ Obsługiwane formaty plików wideo

- AVI (.avi)

Kodek wideo:

H.264, MPEG1, MPEG2, MPEG4, VC-1, WMV9

Kodek audio:

AAC, ADPCM, Dolby Audio (Dolby Digital, Dolby Digital Plus), HE-AAC, LPCM, MP3, WMA

- MP4 (.f4v, .m4v, .mp4)

Kodek wideo:

H.264, H.265 (HEVC), MPEG1, MPEG2, MPEG4

Kodek audio:

AAC, Dolby Audio (Dolby Digital, Dolby Digital Plus), HE-AAC, MP3

- Telewizor ten obsługuje treści w tym formacie zarejestrowane przez produkty firmy Panasonic. Szczegółowe informacje można znaleźć w instrukcji obsługi urządzeń.
-

- MKV (.mkv)

Kodek wideo:

H.264, H.265 (HEVC), MPEG1, MPEG2, MPEG4

Kodek audio:

AAC, Dolby Audio (Dolby Digital, Dolby Digital Plus), HE-AAC, MP3, Vorbis

- ASF (.asf, .wmv)

Kodek wideo:

MPEG4, VC-1, WMV9

Kodek audio:

AAC, Dolby Audio (Dolby Digital, Dolby Digital Plus), HE-AAC, LPCM, MP3, WMA

- Nie można odtwarzać plików zabezpieczonych przed kopiowaniem.
-

- FLV (.flv)

Kodek wideo:

H.264

Kodek audio:

AAC, MP3

- 3GPP (.3gp, .3g2)

Kodek wideo:

H.264, MPEG4

Kodek audio:

AAC, HE-AAC

- PS (.mod, .mpg, .mpeg, .vob, .vro)

Kodek wideo:

MPEG1, MPEG2

Kodek audio:

Dolby Audio (Dolby Digital), LPCM

- TS (.mts, .m2ts, .tp, .trp, .ts, .tts)

Kodek wideo:

H.264, H.265 (HEVC), MPEG1, MPEG2

Kodek audio:

AAC, Dolby Audio (Dolby Digital, Dolby Digital Plus), HE-AAC

- WebM (.webm)

Kodek wideo:

VP9

Kodek audio:

Vorbis

■ Obsługiwane formaty napisów

- MicroDVD, SubRip, TMLPlayer (.srt, .sub, .txt)
 - Plik wideo i plik tekstowy napisów znajdują się w tym samym folderze, a nazwy plików są identyczne oprócz ich rozszerzeń.
 - Jeśli w tym samym folderze znajduje się kilka plików tekstowych napisów, będą one wyświetlane w następującej kolejności: „.srt”, „.sub”, „.txt”.
-

= Uwaga =

- Niektórych plików nie można odtworzyć, nawet jeśli spełniają te warunki.
- Niektóre funkcje napisów lub rozdziałów mogą nie być dostępne.
- W nazwach plików nie należy używać znaków wielobajtowych ani znaków specjalnych.
- W przypadku zmiany nazw plików lub folderów podłączone urządzenia mogą przestać współpracować z tym telewizorem.
- Formaty plików obsługiwane przez funkcję Odtwarzacz mediów i serwer multimedialny są inne.

Format plików muzycznych

■ Obsługiwane formaty plików muzycznych

- MP3 (.mp3)

- AAC / Apple Lossless (.m4a)

- Nie można odtwarzać plików zabezpieczonych przed kopiowaniem.
-

- FLAC (.flac)

- WMA (.wma)

- Nie można odtwarzać plików zabezpieczonych przed kopiowaniem.
-

- LPCM (.wav)

= Uwaga =

- Niektórych plików nie można odtworzyć, nawet jeśli spełniają te warunki.
- W nazwach plików nie należy używać znaków wielobajtowych ani znaków specjalnych.
- W przypadku zmiany nazw plików lub folderów podłączone urządzenia mogą przestać współpracować z tym telewizorem.

Funkcje

Dublowanie

Sposób użytkowania

Istnieje możliwość wyświetlania obrazów z innego urządzenia (smartfon itp.) na ekranie telewizora przy użyciu funkcji kopii lustrzanej.



1 Smartfon itp.

2 TV

1. Wyświetl pozycję Lista aplikacji za pomocą przycisku **APPS**.
2. Wybierz pozycję **Dublowanie** i naciśnij przycisk **OK**.
3. Postępuj zgodnie z instrukcjami wyświetlanymi na ekranie.
 - Informacje o parowaniu urządzenia (smartfona itp.) zostaną zarejestrowane od razu po użyciu tej funkcji.

■ Łatwe dublowanie

Możesz włączyć funkcję kopii lustrzanej z poziomu innych urządzeń (smartfon itp.), jeśli pozycja **Łatwe dublowanie** została ustawiona na **Włączony**.

 → **Funkcje > Dublowanie > Ustawienia dublowania**

- Nie można korzystać z funkcji łatwej kopii lustrzanej, gdy telewizor jest ustawiony na **Bezprz. pkt. dost.**

 → **Sieć > Ustawienia sieciowe > Stan sieci**

= Uwaga =

- Funkcja ta jest dostępna wraz z innymi urządzeniami (smartfon itp.) obsługującymi funkcję kopii lustrzanej. Szczegółowe informacje można znaleźć w instrukcji obsługi urządzenia.

Ustawienia dublowania

Istnieje możliwość ustawienia pozycji dla funkcji kopii lustrzanej.

1. Wyświetl menu za pomocą przycisku **MENU**.
2. Wybierz pozycję **Sieć > Ustawienia dublowania** i naciśnij przycisk **OK**.
3. Wybierz jedną z poniższych pozycji i naciśnij przycisk **OK**, aby uzyskać dostęp.

[Łatwe dublowanie / Wł. TV przez Łatwe dublowanie / Usuń wszystkie powiązania](#)

4. Ustaw pozycję i naciśnij przycisk **OK**, aby zapisać.
-

Łatwe dublowanie

([Włączony](#) / [Wyłączony](#))

Włączanie funkcji kopii lustrzanej z poziomu innych urządzeń (smartfon itp.) bez obsługi telewizora.

- Aby dezaktywować bezprzewodowo, ustaw pozycję [Łatwe dublowanie](#) na [Wyłączony](#) i sprawdź, czy typ połączenia sieciowego został ustawiony na [Przewodowa](#).

 → [Sieć > Ustawienia sieciowe > Stan sieci](#)

- Niedostępne, gdy telewizor jest ustawiony na pozycji [Bezprz. pkt. dost.](#)
-

Wł. TV przez Łatwe dublowanie

([Włączony](#) / [Wyłączony](#))

Włączanie automatyczne telewizora przy aktywnej funkcji kopii lustrzanej z poziomu innych urządzeń (smartfon itp.).

- Zmiana konfiguracji domyślnej może spowodować większe zużycie energii przez produkt.
 - Użyj funkcji kopii lustrzanej w celu włączenia telewizora, tylko w przypadku gdy widoczny jest status telewizora.
 - Przed użyciem tej funkcji zarejestruj urządzenia (smartfon itp.).
 - Po ustawieniu dla funkcji [Wł. TV przez Łatwe dublowanie](#) opcji [Włączony](#) dioda zmieni kolor na pomarańczowy w trybie gotowości.
-

Usuń wszystkie powiązania

Usuwanie informacji o parowaniu wszystkich sparowanych urządzeń.

DVB-przez-IP

Połączenie klienta DVB-via-IP

Ten telewizor obsługuje funkcję klienta DVB-via-IP i może łączyć się z serwerem DVB-via-IP i serwerami zgodnymi z funkcją SAT>IP w celu odbierania nadawanych strumieniowo programów.

Przed przystąpieniem do podłączania lub odłączania jakichkolwiek przewodów należy upewnić się, że urządzenie jest odłączone od gniazda elektrycznego.

- Zalecane jest podłączenie serwera DVB-via-IP za pomocą kabla LAN.

■ Połączenie przewodowe



1 Gniazdo ETHERNET

2 Kabel sieciowy (Ekranowany)

- Użyj kabla sieciowego typu „ekranowana skrętka” (STP).

3 Serwer DVB-via-IP

4 Antena satelitarna / Antena naziemna / Kablowy

■ Połączenie bezprzewodowe

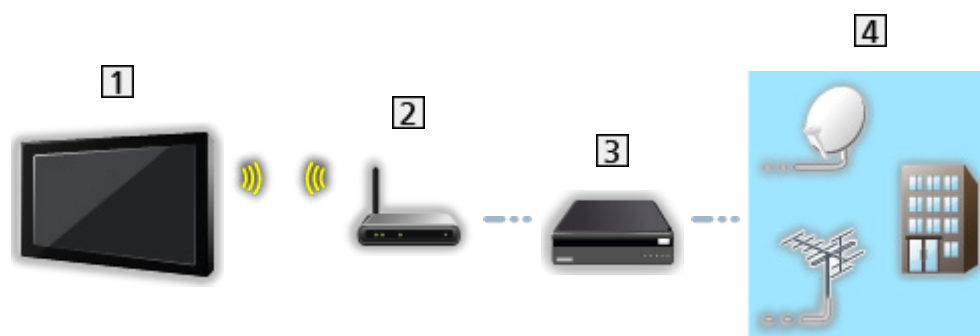

1 Wbudowana karta sieci bezprzewodowej (tylna strona telewizora)

2 Punkt dostępu

3 Serwer DVB-via-IP

4 Antena satelitarna / Antena naziemna / Kablowy

= Uwaga =

- Pokazane urządzenia zewnętrzne i kable nie są dostarczane wraz z opisywanym telewizorem.
- Przed podłączeniem sprawdź, czy gniazda i wtyczki są odpowiedniego typu.
- W zależności od stanu sieci lub ograniczeń konkretnej stacji nadawczej funkcja ta może być niedostępna.
- Potwierdzanie bieżących ustawień sieciowych
🖥️ → [Sieć](#) > [Ustawienia sieciowe](#) > [Stan sieci](#)
- Dodatkowe informacje na temat sposobu podłączania można znaleźć w instrukcji obsługi serwera DVB-via-IP.

Wybór serwera DVB-przez-IP

■ Przygotowania

- Należy upewnić się, że wykonano połączenia sieciowe i ustawienia sieci.

 → [Funkcje > DVB-przez-IP > Połączenie klienta DVB-via-IP](#)

 → [Sieć > Ustawienia sieciowe](#)

- Należy upewnić się, że wprowadzono ustawienia serwera. Szczegółowe informacje można znaleźć w instrukcji obsługi serwera DVB-via-IP.

■ Wybór serwera DVB-via-IP

1. Wyświetl menu za pomocą przycisku **MENU**.
2. Wybierz pozycję [Konfiguracja > Menu strojenia > Dodaj sygnał TV](#) i naciśnij przycisk **OK**, aby uzyskać dostęp.
3. Wybierz pozycję [DVB-przez-IP](#) i naciśnij przycisk **OK**, aby uzyskać dostęp.
4. Wybierz pozycję [Rozpocz.autom.ustaw](#) i naciśnij przycisk **OK**, aby uzyskać dostęp.
5. Wybierz serwer z [Lista serwerów](#) i naciśnij przycisk **OK**, aby ustawić.
6. Wybierz pozycję [Ustawienia klienta](#) i naciśnij przycisk **OK**, aby uzyskać dostęp.
 - Wybierz pozycję [Środowisko Unicast](#) w celu używania w sieci domowej.
 - Wybierz pozycję [Środowisko Multicast](#) w celu używania w wielorodzinnych budynkach mieszkalnych, hotelach, szpitalach itp. (Wszystkie serwery wybierane są automatycznie).
7. Wybierz pozycję [Wyszukaj kanały](#) i naciśnij przycisk **OK**, aby uzyskać dostęp.
8. Ustaw tryb [Tryb wyszukiwania DVB-przez-IP](#) i wybierz [Rozpocz.autom.ustaw](#).
 - Ustaw konfigurację DVB-via-IP, aby wyregulować kanały DVB.
 - Po zakończeniu tej procedury wyświetlony zostanie kanał o najniższej pozycji.

= Uwaga =

- Jeśli strojenie nie zostało ukończone, ustaw pozycję [Strojenie ręczne](#).

 → [Oglądanie > Strojenie i edycja kanałów > Strojenie ręczne](#)

- W zależności od stanu sieci lub ograniczeń konkretnej stacji nadawczej funkcja ta może być niedostępna.

- W przypadku zainstalowania klienta DVB-via-IP w środowisku multicast należy skonsultować się ze specjalistycznym dealerem lub producentem serwera.

Uwaga

- W zależności od stanu sieci lub ograniczeń konkretnej stacji nadawczej funkcja ta może być niedostępna.
- Funkcja ta nie jest dostępna po wyłączeniu telewizora za pomocą pozycji Włącznik / wyłącznik zasilania.
- Należy także przeczytać instrukcję obsługi serwera DVB-via-IP.

VIERA Link „HDAVI Control™”

Zestawienie informacji o funkcji VIERA Link

Istnieje możliwość korzystania z dodatkowej funkcji sterowania urządzeniami firmy Panasonic z interfejsem HDMI wyposażonymi w funkcję „HDAVI Control™”.

Funkcja VIERA Link (HDAVI Control) łączy telewizor z urządzeniem wyposażonym w funkcję VIERA Link i umożliwia łatwe sterowanie, odtwarzanie, oszczędzanie energii, tworzenie kina domowego itp. bez potrzeby skomplikowanych ustawień. Podłączenie do urządzeń (Nagrywarka DVD, Kamera wideo HD, Kino domowe z odtwarzaczem, Wzmacniacz itp.) za pomocą kabla HDMI umożliwia automatyczne, funkcjonalne łączenie z nimi. Funkcje te są ograniczone do modeli wyposażonych w funkcje „HDAVI Control” i „VIERA Link”.

- Opiswany telewizor obsługuje funkcję „HDAVI Control 5”.
- W przypadku niektórych wersji funkcji HDAVI Control pewne funkcje nie są dostępne. Należy sprawdzić wersję funkcji HDAVI Control podłączonego urządzenia.
- Funkcja VIERA Link „HDAVI Control” jest unikatową funkcją opracowaną oraz wprowadzoną przez firmę Panasonic i jest oparta na funkcjach sterowania interfejsu HDMI będących standardem znanym jako HDMI CEC (sterowanie sprzętem elektronicznym). Z tego względu nie można zagwarantować zgodności tej funkcji z produktami innych producentów, które obsługują funkcję HDMI CEC.
- Funkcje VIERA Link mogą być dostępne nawet w przypadku urządzeń innych producentów, które obsługują funkcję HDMI CEC.
- Należy zapoznać się z instrukcjami obsługi poszczególnych produktów innych producentów, które obsługują funkcję VIERA Link.
- Informacje na temat dostępnych produktów marki Panasonic można uzyskać u lokalnego dystrybutora firmy Panasonic.

■ VIERA Link (połączenie HDMI)

- Należy użyć pełnego kabla zgodnego z interfejsem HDMI.
- Urządzenie obsługujące funkcję VIERA Link należy podłączyć do gniazda HDMI telewizora za pomocą kabla HDMI.

Informacje na temat kabla HDMI do podłączania kamery wideo HD lub aparatu LUMIX marki Panasonic można znaleźć w instrukcji obsługi dołączonej do danego urządzenia.

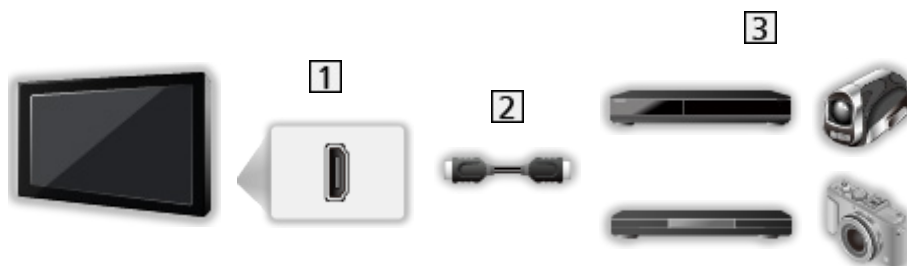

1 Gniazdo HDMI

2 Kabel HDMI

3 Urządzenie z funkcją VIERA Link (Nagrywarka DVD / Odtwarzacz DVD / Odtwarzacz Blu-ray Disc / Kamera wideo HD / Aparat LUMIX)

■ Dostępne funkcje (połączenie HDMI)

Nagrywarka DVD / Odtwarzacz DVD / Odtwarzacz Blu-ray Disc

- Łatwe odtwarzanie
 - Samoczynne włączanie
 - Samoczynne wyłączanie
 - Energooszcz. stan gotow.*²
 - Autointel. stan gotow.*²
 - Sterowanie VIERA Link*¹
-

Kamera wideo HD / Aparat LUMIX

- Łatwe odtwarzanie
 - Samoczynne włączanie
 - Samoczynne wyłączanie
 - Sterowanie VIERA Link*¹
-

*¹ : W przypadku urządzenia wyposażonego w funkcję „HDAVI Control 2” lub nowszą.

*² : W przypadku urządzenia wyposażonego w funkcję „HDAVI Control 4” lub nowszą.

■ VIERA Link (gniazda wyjściowe HDMI i audio)

- Należy użyć pełnego kabla zgodnego z interfejsem HDMI.
- Urządzenie obsługujące funkcję VIERA Link należy podłączyć do gniazda HDMI telewizora za pomocą kabla HDMI.
- Do wyprowadzania sygnału audio z telewizora należy używać cyfrowego kabla optycznego audio.

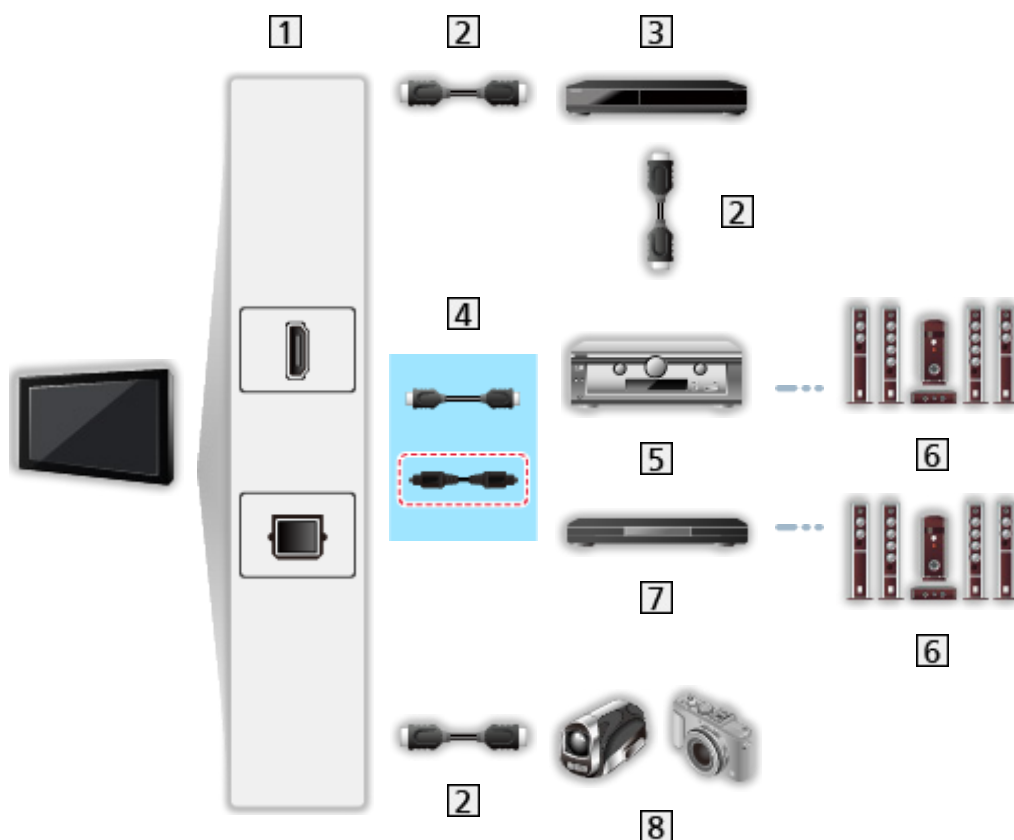

1 Gniazdo HDMI / DIGITAL AUDIO

2 Kabel HDMI

3 Nagrywarka DVD z funkcją VIERA Link

4 Kabel HDMI (Cyfrowy kabel optyczny audio *)

5 Wzmacniacz z funkcją VIERA Link

6 Zestaw głośnikowy

7 Kino domowe z odtwarzaczem / Kino domowe z odtwarzaczem Blu-ray Disc z funkcją VIERA Link

8 Kamera wideo HD / Aparat LUMIX z funkcją VIERA Link

*: Jeśli podłączone urządzenie jest wyposażone w funkcję „HDAVI Control 5”, nie trzeba podłączać tego kabla audio (Cyfrowy kabel optyczny audio). W takim wypadku urządzenie należy podłączyć do gniazda HDMI2 telewizora za pomocą kabla HDMI.

■ Dostępne funkcje (gniazda wyjściowe HDMI i audio)

Kino domowe z odtwarzaczem

- Łatwe odtwarzanie*³
 - Samoczynne włączanie
 - Samoczynne wyłączenie
 - Autointel. stan gotow.*^{2*4}
 - Sterowanie VIERA Link*¹
 - Wybór głośników
-

Kino domowe z odtwarzaczem Blu-ray Disc

- Łatwe odtwarzanie*³
 - Samoczynne włączanie
 - Samoczynne wyłączenie
 - Energooszcz. stan gotow.*²
 - Autointel. stan gotow.*^{2*4}
 - Sterowanie VIERA Link*¹
 - Wybór głośników
-

Wzmacniacz

- Samoczynne wyłączenie
 - Autointel. stan gotow.*²
 - Wybór głośników
-

*¹ : W przypadku urządzenia wyposażonego w funkcję „HDAVI Control 2” lub nowszą.

*² : W przypadku urządzenia wyposażonego w funkcję „HDAVI Control 4” lub nowszą.

*³ : Podczas odtwarzania płyty

*⁴ : Z wyjątkiem oglądania materiału z płyty

■ Funkcja Sterowanie VIERA Link zgodnego urządzenia

Poniżej podano maksymalną liczbę zgodnych urządzeń, którymi można sterować za pomocą funkcji Sterowanie VIERA Link. Dotyczy to także urządzeń już podłączonych do telewizora.

Np. odtwarzacz DVD podłączony do wzmacniacza, który jest połączony z telewizorem za pomocą kabla HDMI.

 → [Funkcje > VIERA Link „HDAVI Control™” > Sterowanie VIERA Link](#)

- Nagrywarka:
Maksymalnie 3
- Odtwarzacz:
Maksymalnie 3 (Odtwarzacz DVD, Odtwarzacz Blu-ray Disc, Kamera wideo HD, Aparat LUMIX, Kamera cyfrowa, Kino domowe z odtwarzaczem, Kino domowe z odtwarzaczem Blu-ray Disc itp.)
- Zestaw audio:
Maksymalnie 1 (Kino domowe z odtwarzaczem, Kino domowe z odtwarzaczem Blu-ray Disc, Wzmacniacz itp.)
- Tuner:
Maksymalnie 4 (Dekoder telewizji cyfrowej itp.)

Przygotowania

- Należy podłączyć urządzenie obsługujące funkcję VIERA Link.
- Szczegółowe informacje na temat połączeń VIERA Link
 -  → [Funkcje > VIERA Link „HDAVI Control™” > Zestawienie informacji o funkcji VIERA Link](#)
- Należy użyć pełnego kabla zgodnego z interfejsem HDMI.
- Należy skonfigurować podłączone urządzenie. Należy przeczytać instrukcje obsługi urządzeń.
- Ustaw dla pozycji [VIERA Link](#) opcję [Włączony](#) w menu Konfiguracja.
- Skonfiguruj telewizor. Po podłączeniu włącz urządzenie, a następnie włącz telewizor. Ustaw wejście HDMI za pomocą pozycji [Wybór wejścia](#) i przycisku [AV](#) i upewnij się, że obraz jest prawidłowo wyświetlany. (Wspomnianą konfigurację należy wykonać za każdym razem, gdy wystąpią poniższe warunki).
 - Użycie po raz pierwszy
 - Dodawanie lub ponowne podłączanie urządzenia
 - Zmiana konfiguracji

Łatwe odtwarzanie

Automatyczne przełączanie sygnału wejściowego — w momencie uruchomienia podłączonego urządzenia tryb wejścia zostanie przełączony automatycznie.

Samoczynne włączanie

Aby móc korzystać z tej funkcji, ustaw dla pozycji [Samoczynne włączanie](#) opcję [Włączony](#) w pozycji [Ustawienia VIERA LINK](#).

W momencie uruchomienia podłączonego urządzenia telewizor zostanie automatycznie włączony. (Tylko gdy telewizor jest w trybie gotowości).

Samoczynne wyłączenie

Aby móc korzystać z tej funkcji, ustaw dla pozycji [Samoczynne wyłączenie](#) opcję [Włączony](#) w pozycji [Ustawienia VIERA LINK](#).

Przełączenie telewizora do trybu gotowości powoduje także automatyczne przełączenie podłączonego urządzenia do trybu gotowości.

- Funkcja ta działa nawet wtedy, gdy telewizor automatycznie przełącza się do trybu gotowości.

Energooszcz. stan gotow.

Aby móc korzystać z tej funkcji, ustaw dla pozycji [Energooszcz. stan gotow.](#) opcję [Włączony](#) w pozycji [Ustawienia VIERA LINK](#).

Ustawiony zostanie wyższy lub niższy poziom zużycia energii podłączonego urządzenia w trybie gotowości, w zależności od stanu, w jakim znajduje się telewizor (włączony/wyłączony), w celu zmniejszenia zużycia energii.

Przełączenie telewizora do trybu gotowości powoduje także automatyczne przełączenie podłączonego urządzenia do trybu gotowości i zminimalizowanie zużycia energii.

Gdy telewizor zostanie włączony, podłączone urządzenie nadal pozostanie w trybie gotowości, ale jego zużycie energii ulegnie zwiększeniu w celu szybkiego uruchomienia podłączonego urządzenia.

- Funkcja ta działa, gdy podłączone urządzenie może zmieniać zużycie energii w trybie gotowości i jest ustawione w trybie wyższego zużycia energii.
- Funkcja ta będzie działać, gdy dla pozycji [Samoczynne wyłączenie](#) ustawiona jest opcja [Włączony](#).

Autointel. stan gotow.

Aby móc korzystać z tej funkcji, ustaw dla pozycji [Autointel. stan gotow.](#) opcję [Włączony](#) w pozycji [Ustawienia VIERA LINK](#).

Gdy telewizor jest włączony, urządzenie, które nie jest używane, zostanie automatycznie przełączone do trybu gotowości w celu zmniejszenia zużycia energii. Przykładowo, gdy tryb wejścia został przełączony z trybu HDMI lub gdy ustawienie [Wybór głośników](#) zmieniono na opcję [TV](#) (za wyjątkiem oglądania materiału z płyty).

- W przypadku niektórych podłączonych urządzeń funkcja ta może nie działać prawidłowo. W takim wypadku ustaw opcję [Wyłączony](#).

Sterowanie VIERA Link

Istnieje możliwość sterowania niektórymi funkcjami podłączonego urządzenia za pomocą pilota telewizora po skierowaniu go w stronę odbiornika sygnałów w telewizorze.

1. Wyświetl pozycję Lista aplikacji za pomocą przycisku **APPS**.
2. Wybierz pozycję **VIERA Link** i naciśnij przycisk **OK**, aby uzyskać dostęp.
3. Wybierz pozycję **Sterowanie VIERA Link** i naciśnij przycisk **OK**, aby uzyskać dostęp.
4. Wybierz jedną z poniższych pozycji i naciśnij przycisk **OK**, aby uzyskać dostęp.

[Nagrywarka](#) / [Odtwarzacz](#) / [Kino domowe](#) / [Kamera wideo](#) / [LUMIX](#) / [Kamera cyfrowa](#) / [Inne urządzenia](#)

(Wyświetlone zostanie menu urządzenia, do którego uzyskano dostęp. Tryb wejścia zostanie automatycznie zmieniony.)

- Wyświetlane pozycje są zależne od podłączonego urządzenia.
 - Pozycja **Kino domowe** oznacza kino domowe z odtwarzaczem, kino domowe z odtwarzaczem Blu-ray Disc lub kino domowe z nagrywarką.
 - Pozycja **Inne urządzenia** oznacza dekodery telewizji cyfrowej z tunerem.
5. Wykonaj instrukcje wyświetlane na ekranie w celu obsługi menu urządzenia.
 - Sprawdź, czy ustawiony jest kod „73” pilota.
 → [Oglądanie](#) > [Urządzenia zewnętrzne](#) > [Obsługa za pomocą pilota telewizora](#)
 - Wyświetlanie informacji pomocniczych
OPTION
(Przy próbie dostępu do produktów innych producentów może zostać wyświetlone menu konfiguracji / wyboru zawartości).
 - Dostępne przyciski pilota telewizora zależą od podłączonego urządzenia.

■ W przypadku podłączenia kilku nagrywarek lub odtwarzaczy

Wszystkim nagrywarkom / odtwarzaczom nadawany jest numer. Podawany jest niższy numer wg gniazda HDMI telewizora, do którego podłączono urządzenie tego samego typu. Jeśli do gniazd HDMI1 i HDMI2 podłączono przykładowo dwie nagrywarki, nagrywarka podłączona do gniazda HDMI1 jest wyświetlana jako **Nagrywarka1**, a nagrywarka podłączona do gniazda HDMI2 jest wyświetlana jako **Nagrywarka2**.

■ W przypadku dostępu do urządzenia niezgodnego z funkcją VIERA Link

Zostanie wyświetlony typ podłączonego urządzenia. Do podłączonego urządzenia można uzyskać dostęp, ale nie można go obsługiwać. Należy użyć pilota podłączonego urządzenia.

= Uwaga =

- Jeśli nie można obsługiwać urządzenia, należy sprawdzić ustawienia i urządzenie.



→ [Funkcje > VIERA Link „HDAVI Control™” > Zestawienie informacji o funkcji VIERA Link](#)

- Niektóre czynności mogą być niedostępne w pewnych urządzeniach. W takim przypadku należy użyć pilota podłączonego urządzenia.
- Szczegółowe informacje dotyczące obsługi podłączonego urządzenia można znaleźć w jego instrukcji obsługi.

Wybór głośników

Za pomocą pilota opisywanego telewizora można sterować głośnikami kina domowego po skierowaniu pilota w stronę odbiornika sygnału w telewizorze.

1. Wyświetl pozycję Lista aplikacji za pomocą przycisku **APPS**.
2. Wybierz pozycję **VIERA Link** i naciśnij przycisk **OK**, aby uzyskać dostęp.
3. Wybierz pozycję **Wybór głośników** i naciśnij przycisk **OK**, aby uzyskać dostęp.
4. Wybierz pozycję **TV / Kino domowe** i naciśnij przycisk **OK**, aby ustawić.

TV:

Głośniki telewizora są włączone.

Kino domowe:

Dźwięk będzie pochodził z głośników kina domowego. Kino domowe z odtwarzaczem, kino domowe z odtwarzaczem Blu-ray Disc lub wzmacniacz zostaną automatycznie włączone, jeśli znajdowały się w trybie gotowości.

- Dźwięk z głośników telewizora jest wyciszony. Po wyłączeniu urządzenia głośniki telewizora zostaną uaktywnione.
- Można użyć pozycji **Zwiększanie / zmniejszanie głośności** i **MUTE**.



■ Dźwięk wielokanałowy

Aby uzyskać dźwięk wielokanałowy (5.1-kanalowy dźwięk Dolby Audio (Dolby Digital)) przez wzmacniacz, należy podłączyć go za pomocą kabla HDMI oraz cyfrowego kabla optycznego audio, a następnie wybrać opcję **Kino domowe**. Jeśli wzmacniacz jest wyposażony w funkcję „HDAVI Control 5”, wystarczy podłączyć go za pomocą kabla HDMI do gniazda HDMI2 telewizora.

Aby uzyskać dźwięk wielokanałowy z nagrywarki DIGA, nagrywarkę DIGA należy podłączyć do wzmacniacza za pomocą kabla HDMI.

= Uwaga =

- Jeśli nie można obsługiwać urządzenia, należy sprawdzić ustawienia i urządzenie.
 → [Funkcje > VIERA Link „HDAVI Control™” > Zestawienie informacji o funkcji VIERA Link](#)
- Niektóre czynności mogą być niedostępne w pewnych urządzeniach.

Uwaga

- W przypadku niektórych podłączonych urządzeń funkcje te mogą nie działać prawidłowo.
- Obraz lub dźwięk mogą nie pojawiać się przez kilka pierwszych sekund po przełączeniu trybu wejścia.
- „HDAVI Control 5” to najnowszy standard dla sprzętu zgodnego z funkcją HDAVI Control. Standard ten jest zgodny z tradycyjnym sprzętem HDAVI.
- Sprawdzanie wersji funkcji HDAVI Control telewizora



→ [Pomoc techniczna > Menu Pomoc > Korzystanie z menu Pomoc](#)





Blokada

Korzystanie z blokady rodzicielskiej

Istnieje możliwość zablokowania określonych kanałów / gniazd wejściowych sygnału AV w celu ograniczenia do nich dostępu. Po wybraniu zablokowanego kanału / wejścia pojawi się komunikat. Aby móc oglądać, należy wprowadzić numer PIN.

1. Wyświetl menu za pomocą przycisku **MENU**.
2. Wybierz pozycję **Konfiguracja > Blokada** i naciśnij przycisk **OK**, aby uzyskać dostęp.
3. Wprowadź numer PIN (4 cyfry) za pomocą **Przyciski numeryczne**.



- Przy pierwszym ustawianiu numer PIN należy wprowadzić dwukrotnie.
 - Numer PIN należy zapisać, aby go nie zapomnieć.
 - Jako domyślny numer PIN można zapisać numer „0000”. Zależy to jednak od wybranego kraju.
4. Wybierz pozycję **Lista blokowanych** i naciśnij przycisk **OK**, aby uzyskać dostęp.
 5. Wybierz kanał / wejście i naciśnij przycisk **OK**, aby zablokować.
 - Przy zablokowanym kanale / wejściu pojawi się ikona .
 - Anulowanie
 - 1) Wybierz zablokowany kanał / wejście.
 - 2) Naciśnij przycisk **OK**.
 - Sortowanie nazw kanałów w porządku alfabetycznym
 -  (Czerwony)
 - Całkowita blokada
 -  (Zielony)
 - Anulowanie wszystkich blokad
 -  (Żółty)
 - Przejście na górę następnej grupy kanałów / wejść
 -  (Niebieski)

Numer PIN

Numer PIN można zmienić.

1. Wybierz pozycję [Zmień PIN](#) i naciśnij przycisk **OK**, aby uzyskać dostęp.
2. Wprowadź dwukrotnie nowy numer PIN za pomocą **Przyciski numeryczne**.



= Uwaga =

- Ustawienie [Ustawienia fabryczne](#) kasuje numer PIN i wszystkie ustawienia.

Dozwolone od:

Aby odblokować ograniczenie wiekowe programu DVB, które wykracza poza wybrany wiek, należy wprowadzić numer PIN (w zależności od stacji nadawczej).

1. Wybierz pozycję [Dozwolone od:](#) i naciśnij przycisk **OK**, aby uzyskać dostęp.
2. Wybierz ograniczenie wiekowe dla programów i naciśnij przycisk **OK**, aby ustawić.
 - Dostępność tej funkcji zależy od wybranego kraju.

= Uwaga =

- Ustawienie [Ustawienia fabryczne](#) kasuje numer PIN i wszystkie ustawienia.

Aplikacja usługi danych

Korzystanie z aplikacji usługi danych

Istnieje możliwość korzystania z aplikacji Hybrid Broadcast Broadband TV, która może być udostępniana w ramach interaktywnych usług telewizji cyfrowej.







1. Wyświetl menu za pomocą przycisku **MENU**.
2. Wybierz pozycję **Konfiguracja > Aplikacja usługi danych > Usługa** i naciśnij przycisk **OK**, aby uzyskać dostęp.
3. Wybierz **Automatyczne uruchamianie / Uruch. ręczne / Wyłączony** dla każdego kanału.

Automatyczne uruchamianie:

Automatyczne uruchamianie aplikacji.

Uruch. ręczne:

Aplikacja jest uruchamiana po naciśnięciu przycisku  (Czerwony).

- Sortowanie nazw kanałów w porządku alfabetycznym
 (Czerwony)
 - Aby ustawić **Automatyczne uruchamianie** dla wszystkich kanałów
 (Zielony)
 - Wyłączenie usługi dla wszystkich kanałów
 (Żółty)
 - Aby ustawić **Uruch. ręczne** dla wszystkich kanałów
 (Niebieski)
4. Naciśnij przycisk **BACK/RETURN**, aby zapisać.
 - Po znalezieniu dostępnej aplikacji wyświetlone zostanie powiadomienie. Postępuj zgodnie z instrukcjami wyświetlanymi na ekranie.
 - Kiedy w programie jest aplikacja Hybrid Broadcast Broadband TV, na pasku informacyjnym wyświetlone zostanie .
 -  → **Oglądanie > Podstawowe > Pasek informacyjny**
 - Wyłączenie uruchomionej aplikacji. (Może zostać natychmiast uruchomiona aplikacja domyślna).

EXIT

Ustawienia prywatności

1. Wyświetl menu za pomocą przycisku **MENU**.
2. Wybierz pozycję [Konfiguracja](#) > [Aplikacja usługi danych](#) > [Ustawienia prywatności](#) i naciśnij przycisk **OK**, aby uzyskać dostęp.
3. Wybierz pozycję [Min](#) / [Max](#) / [Niestandardowy](#) i naciśnij przycisk **OK**, aby ustawić.

■ Ręczna zmiana ustawień prywatności

Można konfigurować szczegółowe ustawienia obrazu, gdy dla pozycji [Ustawienia prywatności](#) ustawiony jest tryb [Niestandardowy](#).

Zapamiętać "Ciastko"

([Włączony](#) / [Wyłączony](#))

Zachowywanie informacji technicznych, które aplikacja usługi danych pozostawia w pamięci telewizora w celu jego późniejszego rozpoznania.

Usunąć "Ciastko"

Usuwanie wszystkich informacji technicznych pozostawionych przez aplikację usługi danych.

Ustawienie Nie śledź

([Tryb1](#) / [Tryb2](#) / [Tryb3](#))

Ustawienie powiadamiania stron internetowych i niektórych aplikacji o śledzeniu aktywności użytkownika dotyczącej przeglądania stron internetowych.

Tryb1:

Powiadamy strony internetowych o wyrażeniu zgody na śledzenie.

Tryb2:

Powiadamy strony internetowych o niewyrażeniu zgody na śledzenie.

Tryb3:

Niewysyłanie informacji o konfiguracji dotyczącej śledzenia.

Pozwól na unikalne ID urządzenia

([Włączony](#) / [Wyłączony](#))

Przesyłanie identyfikatora tego telewizora do aplikacji obsługi danych.

Zresetuj unikalne ID urządzenia

Resetowanie identyfikatora tego telewizora.

Uwaga

- W celu pełnego korzystania z aplikacji Hybrid Broadcast Broadband TV niezbędne jest szerokopasmowe połączenie z siecią. Należy upewnić się, że wykonano połączenia sieciowe i ustawienia sieci.

 → Sieć > Połączenia sieciowe

 → Sieć > Ustawienia sieciowe

- W niektórych krajach, regionach, u niektórych nadawców pewne usługi danych mogą być niedostępne.
- W zależności od warunków środowiska sieciowego połączenie internetowe może być powolne lub niedostępne.
- Czynność ta może różnić się w zależności od stacji nadawczej. Postępuj zgodnie z instrukcjami wyświetlanymi na ekranie.
- Instrukcje wyświetlane na ekranie mogą nie być zgodne z faktycznym działaniem przycisków pilota.

Wspólny interfejs

Ostrzeżenie

Jeśli na ekranie wyświetlony zostanie zaszyfrowany komunikat, oznacza to, że nie włożono prawidłowego modułu wspólnego interfejsu (CI) ani karty inteligentnej wymaganych dla danej usługi.

■ Sposób wkładania modułu CI i karty inteligentnej

- Przed włożeniem lub wyjęciem modułu CI telewizor należy wyłączyć za pomocą Włącznik / wyłącznik zasilania.
- Jeśli karta inteligentna i moduł CI stanowią komplet, najpierw należy włożyć moduł CI, a następnie włożyć do niego kartę inteligentną.
- Moduł CI należy wkładać i wyjmować do końca, we właściwą stronę wskazaną na rysunku.

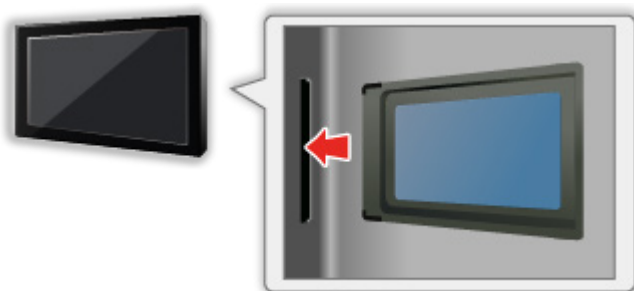

- Przed skierowaniem ekranu telewizora do góry należy wyjąć moduł CI. Czynność ta może spowodować uszkodzenie modułu CI i gniazda CI.

= Uwaga =

- W sprzedaży mogą być dostępne moduły CI ze starszymi wersjami oprogramowania układowego, które nie zapewniają pełnego współdziałania z niniejszym nowym standardem CI+ v1.3 TV. W takim wypadku należy skontaktować się z dostawcą treści.

Korzystanie ze wspólnego interfejsu

Pewne funkcje nie są dostępne we wszystkich modelach.

Menu modułu wspólnego interfejsu zapewnia dostęp do oprogramowania zawartego w modułach wspólnego interfejsu (CI — Common Interface).

- W niektórych krajach lub regionach funkcja ta może być niedostępna.
- Sygnały wideo i audio mogą nie być wyprowadzane w zależności od nadawanej transmisji lub usługi.

Moduł CI umożliwia oglądanie niektórych usług, nie ma jednak gwarancji, że telewizor ten będzie zapewniał wszystkie usługi (np. kodowaną telewizję płatną). Należy używać wyłącznie modułu CI zatwierdzonego przez nadawcę. Więcej informacji na temat tych usług oraz warunków ich świadczenia można uzyskać od operatora / nadawcy lub producenta modułu CI.

■ Włóż moduł CI (opcjonalny).

- Zwykle pojawiają się kanały kodowane. (Wyświetlane kanały i ich funkcje zależą od modułu CI). Jeśli kanały kodowane nie pojawią się, należy wykonać poniższe czynności.
- Więcej szczegółów można znaleźć w instrukcji obsługi modułu CI lub uzyskać od dostawcy treści.

1. Wybierz tryb za pomocą przycisku **TV**.

DVB-S / DVB-C / DVB-T

2. Wyświetl menu za pomocą przycisku **MENU**.

3. Wybierz pozycję **Konfiguracja > Wspólny interfejs** i naciśnij przycisk **OK**, aby uzyskać dostęp.

4. Wybierz pozycję **Szczelina 1:**, naciśnij przycisk **OK** i postępuj zgodnie z instrukcjami wyświetlanymi na ekranie.

- Instrukcje wyświetlane na ekranie mogą nie być zgodne z faktycznym działaniem przycisków pilota.

Ustawienia fabryczne

Ustawienia fabryczne

Przywracanie początkowych wartości ustawień telewizora (tzn. bez dostrojonych kanałów).

Przywrócone zostaną początkowe wartości wszystkich ustawień (ustawienia kanałów, obrazu, dźwięku itp.), za wyjątkiem pozycji [Konfig. urządzenia USB](#).

1. Wyświetl menu za pomocą przycisku **MENU**.
2. Wybierz pozycję [Konfiguracja](#) > [System menu](#) > [Ustawienia fabryczne](#) i naciśnij przycisk **OK**, aby uzyskać dostęp.
 - W zależności od kraju może być wymagany numer PIN blokady rodzicielskiej. Jeśli nie pamiętasz zmienionego kodu PIN, wprowadź „6969” jako numer PIN.
 → [Funkcje](#) > [Blokada](#) > [Numer PIN](#)
3. Po wyświetleniu ekranu potwierdzenia wybierz pozycję [Tak](#) i naciśnij przycisk **OK**, aby ustawić.
4. Postępuj zgodnie z instrukcjami wyświetlanymi na ekranie.
 - [Ustawianie automatyczne](#) rozpocznie się automatycznie.

= Uwaga =

- Aby ponownie dostroić tylko kanały telewizyjne (np. po przeprowadzce), ustaw pozycję [Ustawianie automatyczne](#).

 → [Oglądanie](#) > [Strojenie i edycja kanałów](#) > [Ustawianie automatyczne](#)

Aktualizowanie oprogramowania telewizora

Informacje

Udostępniane są nowe wersje oprogramowania, które można pobierać w celu zwiększenia wydajności lub funkcjonalności telewizora.

Gdy aktualizacja jest dostępna i gdy dany kanał zawiera informacje o aktualizacji, wyświetlone zostanie powiadomienie.

- Aby zainstalować nowe oprogramowanie, wybierz pozycję **Gotowość / Teraz** i naciśnij przycisk **OK** w celu ustawienia.

Gotowość:

Instaluje nowe oprogramowanie w trybie gotowości.

Teraz:

Instaluje nowe oprogramowanie teraz.

Aktualizacja automatyczna

Oprogramowanie można aktualizować automatycznie.

1. Wyświetl menu za pomocą przycisku **MENU**.
2. Wybierz pozycję **Konfiguracja** > **System menu** > **Aktualizacja systemu** > **Auto wysz aktual w trybie got** i naciśnij przycisk **OK**, aby uzyskać dostęp.
3. Wybierz czas i naciśnij przycisk **OK**, aby ustawić.
 - Jeśli dostępne są jakiekolwiek aktualizacje oprogramowania, zostanie wyświetlone powiadomienie. Aby zainstalować nowe oprogramowanie, wybierz pozycję **Gotowość** / **Teraz** i naciśnij przycisk **OK** w celu ustawienia.

Gotowość:

Instaluje nowe oprogramowanie w trybie gotowości.

Teraz:

Instaluje nowe oprogramowanie teraz.

- Jeśli uruchomiona zostanie funkcja Aktualizacja systemu, oprogramowanie zostanie zaktualizowane (zmianie mogą ulec funkcje telewizora). Aby tak się nie działo, należy ustawić dla pozycji **Auto wysz aktual w trybie got** opcję **Wyłączony**.
- Automatycznej aktualizacji nie można wykonać w następujących sytuacjach:
 - Telewizor został wyłączony za pomocą Włącznik / wyłącznik zasilania
 - Trwa nagrywanie.
 - DVB-przez-IP

= Uwaga =

- Pobieranie może potrwać kilka godzin.
- Podczas pobierania i aktualizacji oprogramowania NIE WOLNO wyłączać telewizora.
- Powiadomienie może być wyświetlane z wyprzedzeniem. W takim przypadku pojawi się informacja o terminie, od kiedy można będzie używać nowej wersji. Można ustawić rezerwację aktualizacji. Aktualizacja nie rozpocznie się, gdy telewizor będzie wyłączony.

Aktualizacja ręczna

Oprogramowanie można aktualizować ręcznie.

1. Wyświetl menu za pomocą przycisku **MENU**.
2. Wybierz pozycję **Konfiguracja** > **System menu** > **Aktualizacja systemu** > **Szukaj aktual. systemu teraz** i naciśnij przycisk **OK**, aby uzyskać dostęp.
3. Wyszukiwanie aktualizacji (przez kilka minut) i wyświetlenie odpowiedniego komunikatu.
4. Pobierz za pomocą przycisku **OK**.

= Uwaga =

- Pobieranie może potrwać kilka godzin.
- Podczas pobierania i aktualizacji oprogramowania **NIE WOLNO** wyłączać telewizora.

Wprowadzanie znaków

Korzystanie z przycisków numerycznych

W przypadku danych wejściowych, które mogą być dowolnie modyfikowane przez użytkownika, znaki można wprowadzać przy użyciu **Przyciski numeryczne**.

Przyciski numeryczne należy nacisnąć kilkakrotnie, aż pojawi się odpowiedni znak.

1 : . @ / 1 ! : # + - * _ () “ ‘ % & ? , ; = \$ [] ~ < > { } | ` ^ \

2 : a b c 2 A B C ą ć Ą Ć

3 : d e f 3 D E F ę Ę

4 : g h i 4 G H I

5 : j k l 5 J K L ł Ł

6 : m n o 6 M N O ń ó Ń Ó

7 : p q r s 7 P Q R S ś Ś

8 : t u v 8 T U V

9 : w x y z 9 W X Y Z ý ź ż Ý Ź Ż

0 : Spacja 0

- Dany znak zostanie ustawiony automatycznie, jeśli przycisk zostanie zwolniony na 1 sekundę.
- Znak można także wprowadzić, naciskając w ciągu 1 sekundy przycisk **OK** lub inne **Przyciski numeryczne**.
- Znaki mogą różnić się w zależności od elementu wejściowego.

Klawiatura

Klawiatura

- Klawiatury wymagające sterowników nie są obsługiwane.
- Aby zmienić język, ustaw pozycję [Układ klawiatury USB](#).
 - 1) Wyświetl menu za pomocą przycisku **MENU**.
 - 2) Wybierz pozycję [Konfiguracja](#) > [System menu](#) > [Układ klawiatury USB](#) i naciśnij przycisk **OK**, aby uzyskać dostęp.
 - 3) Wybierz język i naciśnij przycisk **OK**, aby ustawić.
- Znaki mogą być wyświetlane niepoprawnie na ekranie telewizora w zależności od typu podłączonej klawiatury lub ustawienia układu klawiatury.
- Niektóre klawisze klawiatury mogą odpowiadać operacjom pilota.

Klawiatura	Pilot
↑ / ↓ / ← / →	△ / ▽ / ◀ / ▶
Enter	OK
Backspace	BACK/RETURN
Esc	EXIT
0–9 / litery	Przyciski numeryczne
F1	HOME
F2	APPS
F3	MENU
F4	AV
F5 / F6	Kanał w dół / w górę
F7 / F8	Zmniejszanie / zwiększanie głośności
F9 / F10 / F11 / F12	Kolorowe przyciski

Ustawienia

Menu ustawień

Sposób użytkowania

Różne menu umożliwiają wprowadzanie ustawień obrazu, dźwięku i innych funkcji.

1. Wyświetl menu za pomocą przycisku **MENU**.
 - Wyświetlone pozycje zależą od sygnału wejściowego.
2. Wybierz menu i naciśnij przycisk **OK**, aby uzyskać dostęp.
3. Wybierz pozycję i naciśnij przycisk **OK**, aby uzyskać dostęp.
 - Wybrać można tylko dostępne pozycje.
 - Dostęp można także uzyskać z pozycji **e-POMOC**, naciskając przycisk  (Czerwony) przy każdej z pozycji (jeśli jest to dostępne).
- Wybierz spośród opcji za pomocą przycisku \triangle / ∇ i naciśnij przycisk **OK**, aby ustawić.
- Dostosuj, przesuując suwak za pomocą przycisku $\triangleleft / \triangleright$ i naciśnij przycisk **OK**, aby ustawić.
- Przejdź do następnego ekranu za pomocą przycisku **OK**.
- W przypadku niektórych elementów można wpisywać dowolne nazwy lub liczby.
 - 1) Wprowadź kolejno znaki za pomocą **Przyciski kursora** i naciśnij przycisk **OK**, aby ustawić.



- Znaki można wprowadzać za pomocą **Przyciski numeryczne**.



→ Funkcje > Wprowadzanie znaków > Korzystanie z przycisków numerycznych

- 2) Naciśnij przycisk **BACK/RETURN**, aby zapisać.

- Resetowanie ustawień
 - Aby zainicjować tylko ustawienia obrazu lub dźwięku, wybierz pozycję **Przywróć domyślne** w menu Obraz lub menu Dźwięk.
 - Aby zainicjować wszystkie ustawienia, wybierz pozycję **Ustawienia fabryczne**.

 → **Funkcje > Ustawienia fabryczne**

- Wyjście z ekranu menu

EXIT

- Powrót do poprzedniego ekranu

BACK/RETURN

= Uwaga =

- Pozycje menu i opcje do wyboru zależą od trybu (tryb TV, Odtwarzacz mediów, Usługi sieciowe itd.).

■ Korzystanie z przycisków na panelu sterowania

1. Naciśnij i przytrzymaj Przycisk INPUT/OK/HOLD for MENU przez 3 sekundy, aby wyświetlić menu.
2. Wybierz i ustaw pozycję za pomocą poniższych przycisków na panelu sterowania.
 - Przesuwanie kursora / dokonywanie wyboru spośród różnych opcji / wybór elementu menu / ustawianie poziomów

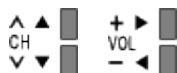

- Przejście do menu / zapisywanie ustawień po wykonaniu regulacji lub ustawieniu opcji za pomocą Przycisk INPUT/OK/HOLD for MENU

Obraz

Tryb obrazu

Wybór ulubionego trybu obrazu dla każdego wejścia.

 → [Oglądanie](#) > [Ustawianie najlepszego obrazu](#) > [Tryb obrazu](#)

Podstawowe ustawienia

Podświetlenie, Kontrast, Jasność, Kolor, Odcień, Ostrość

Dostosowywanie poziomów tych opcji zgodnie z własnymi preferencjami.

 → [Oglądanie](#) > [Ustawianie najlepszego obrazu](#) > [Podstawowe ustawienia](#)

Temperatura barwowa

Ustawianie ogólnej tonacji barw obrazu (bardziej niebieski - bardziej czerwony).

 → [Oglądanie](#) > [Ustawianie najlepszego obrazu](#) > [Podstawowe ustawienia](#)

Intensywne kolory

Automatyczne ustawianie żywszych kolorów.

 → [Oglądanie](#) > [Ustawianie najlepszego obrazu](#) > [Podstawowe ustawienia](#)

Sterowanie adapt. podśw.

Automatyczna kontrola poziomu podświetlenia w zależności od obrazów.

 → [Oglądanie](#) > [Ustawianie najlepszego obrazu](#) > [Podstawowe ustawienia](#)

Odświeżanie Clear Motion

Sprawia, że ruchome obrazy są wyraźniejsze, poprzez kontrolę poziomu podświetlenia.

 → [Oglądanie](#) > [Ustawianie najlepszego obrazu](#) > [Podstawowe ustawienia](#)

Czujnik otoczenia

Funkcja automatycznej kontroli jasności

Automatyczny dobór ustawień obrazu do warunków oświetlenia.

 → [Oglądanie](#) > [Ustawianie najlepszego obrazu](#) > [Czujnik otoczenia](#)

Ustawienia redukcji zakłóceń

Redukcja szumów

Redukcja niepożądanych zakłóceń obrazu.

 → [Oglądanie](#) > [Ustawianie najlepszego obrazu](#) > [Ustawienia redukcji zakłóceń](#)

Korekcja MPEG

Redukcja szumu różowego w elementach konturowych obrazu i zakłóceń blokowych.

 → [Oglądanie](#) > [Ustawianie najlepszego obrazu](#) > [Ustawienia redukcji zakłóceń](#)

Ustawienia zaawansowane

Można dostosowywać i konfigurować szczegółowe ustawienia obrazu.

 → [Oglądanie](#) > [Ustawianie najlepszego obrazu](#) > [Ustawienia zaawansowane](#)

Ustawienia opcji

Pewne funkcje nie są dostępne we wszystkich modelach. Dostępne elementy menu są wyświetlane na ekranie telewizora.

Tryb wykrywania rytmu

Poprawa rozdzielczości pionowej w przypadku filmów.

 → Oglądanie > Ustawianie najlepszego obrazu > Ustawienia opcji

1080p pixel w pixel

Szczegółowe odwzorowanie oryginalnej jakości obrazu w przypadku sygnału wejściowego 1080p (HDMI).

 → Oglądanie > Ustawianie najlepszego obrazu > Ustawienia opcji

Treść typu HDMI

Regulacja ustawień obrazu każdego wejścia HDMI w zależności od wybranego typu zawartości.

 → Oglądanie > Ustawianie najlepszego obrazu > Ustawienia opcji

Zakres RGB HDMI

Dostosowywanie poziomu czerni obrazu dla każdego wejścia HDMI.

 → Oglądanie > Ustawianie najlepszego obrazu > Ustawienia opcji

System koloru AV

Wybór dodatkowego systemu koloru na podstawie sygnałów wideo.

 → Oglądanie > Ustawianie najlepszego obrazu > Ustawienia opcji

3D-COMB

Wyraźniejszy obraz w przypadku zatrzymania lub wolnego odtwarzania filmu.

 → Oglądanie > Ustawianie najlepszego obrazu > Ustawienia opcji

Ustawienia na ekranie

16:9 Overscan

Wybór obszaru ekranu, w obrębie którego wyświetlany będzie obraz o proporcjach 16:9.

 → [Oglądanie](#) > [Ustawianie najlepszego obrazu](#) > [Ustawienia na ekranie](#)

Korekcja zoomu

Dostosowywanie położenia w pionie i rozmiaru, gdy dla proporcji obrazu ustawiono opcję [Zoom](#).

 → [Oglądanie](#) > [Ustawianie najlepszego obrazu](#) > [Ustawienia na ekranie](#)

Wyświetlanie na ekranie

Wyłączanie ekranu po wybraniu opcji [Wyłączony](#).

 → [Oglądanie](#) > [Ustawianie najlepszego obrazu](#) > [Ustawienia na ekranie](#)

Dostosowanie kopii

Kopiowanie ustawień obrazu trybu [Prawdziwe kino](#) lub [Ustawienia własne](#) do ustawień innego trybu wejścia lub innego trybu obrazu.

 → [Oglądanie](#) > [Ustawianie najlepszego obrazu](#) > [Dostosowanie kopii](#)

Przywróć domyślne

Przywracanie ustawień domyślnych bieżącego trybu obrazu.

Dźwięk

Tryb dźwięku

Wybór ulubionego trybu dźwięku dla każdego wejścia.

 → [Oglądanie](#) > [Ustawianie najlepszego dźwięku](#) > [Tryb dźwięku](#)

Podstawowe ustawienia

Tony niskie

Dostosowywanie poziomu w celu uwydatnienia lub zminimalizowania niższych, głębszych dźwięków.

 → [Oglądanie](#) > [Ustawianie najlepszego dźwięku](#) > [Podstawowe ustawienia](#)

Tony wysokie

Dostosowywanie poziomu w celu uwydatnienia lub zminimalizowania ostrzejszych, wyższych dźwięków.

 → [Oglądanie](#) > [Ustawianie najlepszego dźwięku](#) > [Podstawowe ustawienia](#)

Korektor

Dostosowywanie żądanego poziomu częstotliwości w celu uzyskania preferowanej jakości dźwięku.

 → [Oglądanie](#) > [Ustawianie najlepszego dźwięku](#) > [Podstawowe ustawienia](#)

Balans

Regulacja poziomu głośności głośnika lewego i prawego.

 → [Oglądanie](#) > [Ustawianie najlepszego dźwięku](#) > [Podstawowe ustawienia](#)

Dookólny

Wybór ustawień dźwięku dookólnego.

 → [Oglądanie](#) > [Ustawianie najlepszego dźwięku](#) > [Podstawowe ustawienia](#)

Wzmocnienie basów

Wzmocnienie efektu tonów niskich.

 → [Oglądanie](#) > [Ustawianie najlepszego dźwięku](#) > [Podstawowe ustawienia](#)

Ustawienia głośności

Wybór głośników

Włączanie sterowania głośnikami kina domowego za pomocą pilota opisywanego telewizora po jego skierowaniu w stronę odbiornika sygnału w telewizorze.

 → [Oglądanie](#) > [Ustawianie najlepszego dźwięku](#) > [Ustawienia głośności](#)

Głośniki TV - Ustawienia

Wybór wyjścia dźwięku w celu dostosowania głośności.

 → [Oglądanie](#) > [Ustawianie najlepszego dźwięku](#) > [Ustawienia głośności](#)

Słuchawki

Regulacja głośności słuchawek.

 → [Oglądanie](#) > [Ustawianie najlepszego dźwięku](#) > [Ustawienia głośności](#)

Automat. regul. wzmochn.

Automatyczna regulacja dużych różnic w poziomach dźwięku między kanałami a wejściami.

 → [Oglądanie](#) > [Ustawianie najlepszego dźwięku](#) > [Ustawienia głośności](#)

Głośność

Regulacja głośności każdego pojedynczego kanału lub trybu wejścia.

 → [Oglądanie](#) > [Ustawianie najlepszego dźwięku](#) > [Ustawienia głośności](#)

Regulacja dźwięku

Jeśli dźwięk z głośników telewizora nie jest wystarczająco wyrazisty ze względu na otoczenie, [Włączony](#) jest rekomendowany.

 → [Oglądanie](#) > [Ustawianie najlepszego dźwięku](#) > [Ustawienia głośności](#)

Wskazówki głosowe

Pewne funkcje nie są dostępne we wszystkich modelach. Dostępne elementy menu są wyświetlane na ekranie telewizora.

Wskazówki głosowe

Ustaw opcję **Włączony**, aby włączyć wskazówki głosowe do podstawowych funkcji (komunikaty ekranowe itp.) dla użytkowników niedowidzących.

 → Oglądanie > Ustawianie najlepszego dźwięku > Wskazówki głosowe

Szybkość

Wybór szybkości odczytu wskazówek głosowych.

 → Oglądanie > Ustawianie najlepszego dźwięku > Wskazówki głosowe

Siła głosu

Wybór głośności wskazówek głosowych.

 → Oglądanie > Ustawianie najlepszego dźwięku > Wskazówki głosowe

Język

Zmiana języka wskazówek głosowych.

 → Oglądanie > Ustawianie najlepszego dźwięku > Wskazówki głosowe

Poziom użytkownika

Wybór poziomu szczegółowości wskazówek głosowych.

 → Oglądanie > Ustawianie najlepszego dźwięku > Wskazówki głosowe

Przegl. internetowa

Ustaw opcję **Włączony**, aby włączyć wskazówki głosowe dla zawartości sieciowej funkcji przeglądarki internetowej.

 → Oglądanie > Ustawianie najlepszego dźwięku > Wskazówki głosowe

Audiodeskrypcja

Preferowany typ audio

Ustawienia narracji dla użytkowników niedowidzących

 → [Oglądanie](#) > [Ustawianie najlepszego dźwięku](#) > [Audiodeskrypcja](#)

Siła głosu

Reguluje poziom głośności opisu audio.

 → [Oglądanie](#) > [Ustawianie najlepszego dźwięku](#) > [Audiodeskrypcja](#)

Głośniki

Ustaw opcję **2 x Mono**, aby włączyć ścieżkę dźwiękową opisu audio z głośników TV.

 → [Oglądanie](#) > [Ustawianie najlepszego dźwięku](#) > [Audiodeskrypcja](#)

Słuchawki

Ustaw opcję **2 x Mono**, aby włączyć ścieżkę dźwiękową opisu audio ze słuchawek.

 → [Oglądanie](#) > [Ustawianie najlepszego dźwięku](#) > [Audiodeskrypcja](#)

Ustawienia zaawansowane

MPX

Wybór multipleksowego trybu dźwięku (jeśli jest dostępny).

 → [Oglądanie](#) > [Ustawianie najlepszego dźwięku](#) > [Ustawienia zaawansowane](#)

Preferencje dźwięku

Wybór ustawień początkowych dla ścieżek dźwiękowych.

 → [Oglądanie](#) > [Ustawianie najlepszego dźwięku](#) > [Ustawienia zaawansowane](#)

Wybór SPDIF

Wybór ustawień początkowych dla cyfrowego sygnału wyjściowego audio z gniazda DIGITAL AUDIO i HDMI2 (funkcja ARC).

 → [Oglądanie](#) > [Ustawianie najlepszego dźwięku](#) > [Ustawienia zaawansowane](#)

Format dźwięku HDMI

Wybór formatu audio dla sygnału wejściowego HDMI.

 → [Oglądanie](#) > [Ustawianie najlepszego dźwięku](#) > [Ustawienia zaawansowane](#)

Poziom wyj. opt. PCM

Regulacja poziomu audio sygnału wyjściowego PCM z gniazda DIGITAL AUDIO i HDMI2 (funkcja ARC) w celu jego dopasowania do poziomu innych typów audio.

 → [Oglądanie](#) > [Ustawianie najlepszego dźwięku](#) > [Ustawienia zaawansowane](#)

Opóźnienie SPDIF

Dostosowywanie opóźnienia wyjścia dźwięku z gniazd DIGITAL AUDIO i HDMI2 (funkcja ARC), jeśli dźwięk nie jest zsynchronizowany z obrazem.

 → [Oglądanie](#) > [Ustawianie najlepszego dźwięku](#) > [Ustawienia zaawansowane](#)

Wejście HDMI

Wybór opcji pasującej do sygnału wejściowego.

 → [Oglądanie](#) > [Ustawianie najlepszego dźwięku](#) > [Ustawienia zaawansowane](#)

Przywróć domyślne

Przywracanie ustawień domyślnych bieżącego trybu dźwięku.

Sieć

Połączenie sieciowe

Konfiguracja ustawień sieciowych umożliwiająca korzystanie z tego telewizora w środowisku sieciowym.

 → [Sieć](#) > [Ustawienia sieciowe](#) > [Połączenie sieciowe](#)

Stan sieci

Wyświetlanie i sprawdzanie stanu sieci (adres MAC, bieżące ustawienia sieciowe itp.).

 → [Sieć](#) > [Ustawienia sieciowe](#) > [Stan sieci](#)

Ustawienia My Home Cloud

Powiadomienia

Wyświetlanie warunków świadczenia usługi.

 → [Sieć](#) > [Ustawienia sieciowe](#) > [Ustawienia My Home Cloud](#)

Nazwa VIERA

Ustawianie wybranej nazwy telewizora.

 → Sieć > Ustawienia sieciowe > Nazwa VIERA

Ustaw. Aplik. TV Remote

Ustawianie sterowania telewizorem za pomocą sprzętu sieciowego (smartfon itp.).

 → [Sieć](#) > [Ustawienia sieciowe](#) > [Ustaw. Aplik. TV Remote](#)

Ustawienia poł. siec.

Ustawianie sterowania telewizorem za pomocą urządzeń podłączonych do sieci.

 → [Sieć](#) > [Ustawienia sieciowe](#) > [Ustawienia poł. siec.](#)

Ustawienia udost. plików

Lista urządzeń sieciowych

Lista urządzeń sieciowych dostępnych do odtworzenia zawartości za pomocą funkcji Odtwarzacz mediów.



→ Odtwarzacz mediów > Korzystanie z Odtwarzacza mediów > Urządzenie sieciowe

Ustawienia dublowania

Ustawianie funkcji kopii lustrzanej

 → [Funkcje](#) > [Dublowanie](#) > [Ustawienia dublowania](#)

Ustawienia Control4

Ustawianie funkcji Control4

 → [Sieć](#) > [Ustawienia sieciowe](#) > [Ustawienia Control4](#)

Inne ustawienia

Aktualizuj oprogramowanie

Sprawdzanie w witrynie firmy Panasonic dostępności aktualizacji oprogramowania.

 → [Sieć](#) > [Ustawienia sieciowe](#) > [Aktualizuj oprogramowanie](#)

Komun. o nowym oprogr.

Wybór możliwości powiadamiania komunikatem, kiedy nowe oprogramowanie zostanie lub nie zostanie odnalezione poprzez sieć.

 → [Sieć](#) > [Ustawienia sieciowe](#) > [Komun. o nowym oprogr.](#)

Timer

Wyłącz. czasowy

Ustawianie czasu, po którym telewizor automatycznie przejdzie w tryb gotowości.

 → [Oglądanie](#) > [Podstawowe](#) > [Wyłącz. czasowy](#)

Czasowe programowanie

Ustawianie czasu nagrywania przyszłych programów.



→ Nagrywanie > Czasowe programowanie > Ustawianie funkcji Czasowe programowanie

Strefa czasowa

Ustawianie danych dotyczących czasu.

 → [Oglądanie](#) > [Podstawowe](#) > [Ustawianie godziny](#)

Auto gotowość

Automatyczne przełączanie telewizora do trybu gotowości w celu oszczędzania energii, jeśli w ciągu 4 godzin nie zostanie wykonana żadna czynność.

 → [Oglądanie > Podstawowe > Funkcje oszczędzania energii](#)

Wył. przy braku sygnału

Automatyczne przełączanie telewizora do trybu gotowości w celu uniknięcia zbędnego zużycia energii, jeśli w ciągu 10 minut nie zostanie odebrany żaden sygnał ani nie zostanie wykonana żadna czynność.

 → [Oglądanie > Podstawowe > Funkcje oszczędzania energii](#)

Konfiguracja

Nawigacja Eko

Automatyczne ustawianie najbardziej odpowiedniego trybu energooszczędnego telewizora.

 → [Oglądanie](#) > [Podstawowe](#) > [Funkcje oszczędzania energii](#)

Konfig. urządzenia USB

Formatowanie dysku twardego USB lub bezpieczne usuwanie urządzenia USB.



→ Nagrywanie > Konfiguracja dysku twardego USB > Ustawienia dla dysku twardego USB

Konfiguracja Nagrywania

Ustawienia funkcji nagrywania dla dysku twardego USB

 → Nagrywanie > Nagrywanie bieżącego programu > Nagr. jednym przyciskiem

 → Nagrywanie > Nagrywanie bieżącego programu > REW LIVE TV

Blokada

Wprowadzanie kontroli dostępu do kanałów lub wejść w celu uniemożliwienia niepożądanego dostępu.

 → [Funkcje > Blokada > Korzystanie z blokady rodzicielskiej](#)

Menu strojenia

Pewne funkcje nie są dostępne we wszystkich modelach. Dostępne elementy menu są wyświetlane na ekranie telewizora.

Edytor listy kanałów

Tę listę kanałów można edytować, dodając/usuwając i przesuwać kanały.

 → [Oglądanie](#) > [Strojenie i edycja kanałów](#) > [Edytor listy kanałów](#)

Edytor ulubionych

Tworzenie listy ulubionych kanałów.

 → [Oglądanie](#) > [Strojenie i edycja kanałów](#) > [Edytor ulubionych](#)

Ustawianie automatyczne

Automatyczne wyszukiwanie odbieranych kanałów.

 → [Oglądanie](#) > [Strojenie i edycja kanałów](#) > [Ustawianie automatyczne](#)

Strojenie ręczne

Ręczne wyszukiwanie kanałów.

 → [Oglądanie](#) > [Strojenie i edycja kanałów](#) > [Strojenie ręczne](#)

Aktualizacja listy kanałów

Aktualizowanie listy kanałów z zachowaniem wprowadzonych ustawień.

 → [Oglądanie](#) > [Strojenie i edycja kanałów](#) > [Aktualizacja listy kanałów](#)

Ulubiona sieć

Wybór ulubionej sieci dla każdej stacji nadawczej (dostępne tylko w niektórych krajach).

 → [Oglądanie](#) > [Strojenie i edycja kanałów](#) > [Inne ustawienia](#)

Informacja o nowym kan.

Wybór, czy po znalezieniu lub nieznaalezieniu nowego kanału ma być wyświetlany komunikat.

 → [Oglądanie](#) > [Strojenie i edycja kanałów](#) > [Inne ustawienia](#)

Usługa zamienna

Ustaw opcję **Włączony**, aby wyświetlany był komunikat w celu zmiany dostępnej usługi (dostępne tylko w niektórych krajach).

 → [Oglądanie](#) > [Strojenie i edycja kanałów](#) > [Inne ustawienia](#)

Stan sygnału

Sprawdzanie parametrów sygnału.

 → [Oglądanie](#) > [Strojenie i edycja kanałów](#) > [Stan sygnału](#)

System antenowy

Ustawienie umożliwiające systemowi antenowemu korzystanie z wielu konwerterów LNB w celu odbioru sygnału z wielu satelitów.

 → [Oglądanie](#) > [Strojenie i edycja kanałów](#) > [Ustawianie automatyczne](#)

Konfiguracja LNB

Wybór satelity dla każdego konwertera LNB.

 → [Oglądanie](#) > [Strojenie i edycja kanałów](#) > [Ustawianie automatyczne](#)

Tłumik

Automatyczne osłabianie sygnału DVB-C, aby zapobiec zakłóceniom.

 → [Oglądanie](#) > [Strojenie i edycja kanałów](#) > [Inne ustawienia](#)

Dodaj sygnał TV

Dodawanie trybu TV.

 → [Oglądanie](#) > [Strojenie i edycja kanałów](#) > [Inne ustawienia](#)

= Uwaga =

- Ustawienia pozycji **Menu strojenia** są dostępne tylko dla wybranego trybu TV. Nazwa menu różni się w zależności od trybu TV. ([Menu strojenia DVB-S](#) / [Menu strojenia DVB-C](#) / [Menu strojenia DVB-T](#) / [Menu strojenia DVB-przez-IP](#) / [Menu strojenia analog.](#))

Język

Język menu ekranowego

Zmiana języka informacji wyświetlanych na ekranie.

 → [Oglądanie > Podstawowe > Język](#)

Preferowane Audio 1 / 2

Wybór preferowanego języka podstawowego i dodatkowego dla programów DVB z dostępnymi różnymi ścieżkami dźwiękowymi (w zależności od stacji nadawczej).

 → [Oglądanie > Podstawowe > Język](#)

Preferowane napisy 1 / 2

Wybór preferowanego języka podstawowego i dodatkowego dla napisów DVB (w zależności od stacji nadawczej).

 → [Oglądanie > Podstawowe > Język](#)

Preferowany teletext

Wybór preferowanego języka dla usług teletekstu DVB (w zależności od stacji nadawczej).

 → [Oglądanie > Podstawowe > Język](#)

Ustawienia wyświetlania

Preferow. typ napisów

Wybór preferowanego typu napisów.

 → [Oglądanie > Podstawowe > Napisy](#)

Teletekst

Wybór trybu wyświetlania teletekstu.

 → [Oglądanie > Teletekst > Tryb teletekstu](#)

Wybór znaków txt

Wybór czcionki języka teletekstu.

 → [Oglądanie > Teletekst > Wybór znaków txt](#)

Etykiety wejść

Dostęp do listy etykiet wejść pozwala zmienić nazwę wejścia lub pomijać niepodłączone wejścia, co ułatwia identyfikację oraz wybór banera [Wybór wejścia](#).

 → [Oglądanie > Urządzenia zewnętrzne > Oglądanie treści ze źródła zewnętrznego](#)

Czas wyświetlania paska

Ustawianie czasu pozostawiania paska informacyjnego na ekranie.

 → [Oglądanie > Podstawowe > Pasek informacyjny](#)

Pasek Smart

Wyświetlanie paska wprowadzenia do usługi internetowej.

 → [Oglądanie > Podstawowe > Pasek informacyjny](#)

Tryb radio

Ustawianie czasu, po którym ekran zostanie automatycznie wyłączony po wybraniu stacji radiowej.

 → [Oglądanie > Podstawowe > Funkcje oszczędzania energii](#)

Wspólny interfejs

Ustawienie umożliwiające oglądanie kanałów kodowanych itp.



→ [Funkcje](#) > [Wspólny interfejs](#) > [Korzystanie ze wspólnego interfejsu](#)

Ustawienia VIERA LINK

VIERA Link

Ustawienie umożliwiające korzystanie z funkcji VIERA Link.

 → [Funkcje > VIERA Link „HDAVI Control™” > Przygotowania](#)

Samoczynne włączanie

Ustawienie umożliwiające korzystanie z funkcji Samoczynne włączanie.

 → [Funkcje > VIERA Link „HDAVI Control™” > Samoczynne włączanie](#)

Samoczynne wyłączenie

Ustawienie umożliwiające korzystanie z funkcji Samoczynne wyłączenie.

 → [Funkcje > VIERA Link „HDAVI Control™” > Samoczynne wyłączenie](#)

Energooszcz. stan gotow.

Sterowanie podłączonym urządzeniem w celu zmniejszenia zużycia energii w trybie gotowości.

 → [Funkcje > VIERA Link „HDAVI Control™” > Energooszcz. stan gotow.](#)

Autointel. stan gotow.

Przełączanie podłączonego urządzenia, które nie jest oglądane ani używane, w tryb gotowości w celu zmniejszenia zużycia energii.

 → [Funkcje > VIERA Link „HDAVI Control™” > Autointel. stan gotow.](#)

Aplikacja usługi danych

Usługa

Ustawienie umożliwiające korzystanie z aplikacji Hybrid Broadcast Broadband TV.

 → [Funkcje > Aplikacja usługi danych > Korzystanie z aplikacji usługi danych](#)

Ustawienia prywatności

Ustawienia prywatności w interaktywnych usługach danych

 → [Funkcje > Aplikacja usługi danych > Ustawienia prywatności](#)

System menu

Układ klawiatury USB

Wybór języka klawiatury USB.

 → Funkcje > Klawiatura > Klawiatura

Ustawienia fabryczne

Przywracanie początkowych wartości wszystkich ustawień.

 → Funkcje > Ustawienia fabryczne > Ustawienia fabryczne

Aktualizacja systemu

Pobieranie nowego oprogramowania do telewizora.

 → Funkcje > Aktualizowanie oprogramowania telewizora > Aktualizacja automatyczna

Menu licencji

Wyświetlanie informacji o licencji oprogramowania.

Inne ustawienia

Pewne funkcje nie są dostępne we wszystkich modelach. Dostępne elementy menu są wyświetlane na ekranie telewizora.

Tryb oszcz

([Włączony](#) / [Wyłączony](#))

Zmniejszanie jasności obrazu w celu oszczędzania zużycia energii.

Wymień listę kanałów

Eksport / import ustawień listy kanałów DVB-S przy użyciu urządzenia USB w celu współużytkowania tych samych ustawień z telewizorem VIERA o tej samej funkcji.

 → [Oglądanie > Strojenie i edycja kanałów > Edytor listy kanałów](#)

Pomoc techniczna

Menu Pomoc

Korzystanie z menu Pomoc

1. Wyświetl menu za pomocą przycisku **MENU**.
 2. Wybierz pozycję **Pomoc** i naciśnij przycisk **OK**, aby uzyskać dostęp.
 3. Wybierz pozycję **Autotest TV / Informacje o systemie / Informacja o urządzeniu** i naciśnij przycisk **OK**, aby uzyskać dostęp.
-

Autotest TV

Diagnoza problemów z obrazem lub dźwiękiem.

Postępuj zgodnie z instrukcjami wyświetlanymi na ekranie.

Informacje o systemie

Wyświetlanie informacji systemowych opisywanego telewizora.

Informacja o urządzeniu

Wyświetlanie informacji o urządzeniu opisywanego telewizora.

Często zadawane pytania

Obraz

Przed oddaniem urządzenia do naprawy należy zastosować się do poniższych wskazówek w celu usunięcia problemu. Wykonuje również diagnozę problemu z obrazem w [Autotest TV](#).

 → [Pomoc techniczna](#) > [Menu Pomoc](#) > [Korzystanie z menu Pomoc](#)

Jeśli problemu nie uda się rozwiązać, należy zwrócić się o pomoc do lokalnego dystrybutora firmy Panasonic.

Automatyczne proporcje obrazu

- Funkcja automatycznego ustawiania proporcji obrazu zapewnia najlepszy współczynnik proporcji, przy którym obraz wypełnia ekran.

 → [Oglądanie](#) > [Ustawianie najlepszego obrazu](#) > [Sygnał sterujący proporcjami obrazu](#)

- Jeśli chcesz ręcznie zmienić proporcje obrazu, naciśnij przycisk **ASPECT**.

 → [Oglądanie](#) > [Ustawianie najlepszego obrazu](#) > [Proporcje obrazu](#)

Obraz czarno-biały

- Sprawdź, czy ustawienie wyjścia urządzenia zewnętrznego jest zgodne z ustawieniem wejścia telewizora.
-

Obraz zniekształcony z zakłóceniami

- Ustaw opcję [Redukcja szumów](#) i [Korekcja MPEG](#) w menu Obrazu, aby usunąć zakłócenia.

 → [Oglądanie](#) > [Ustawianie najlepszego obrazu](#) > [Ustawienia redukcji zakłóceń](#)

- Sprawdź znajdujące się w pobliżu urządzenia elektryczne (samochód, motocykl, lampę jarzeniową).
-

Brak wyświetlanego obrazu

- Sprawdź, czy wybrano właściwy tryb wejścia.
- Sprawdź ustawienia opcji [AV \(COMPONENT / VIDEO\)](#) w pozycji [Wybór wejścia](#), aby dopasować sygnał wysyłany przez urządzenie zewnętrzne.

 → [Oglądanie](#) > [Urządzenia zewnętrzne](#)

- Czy dla pozycji [Podświetlenie](#), [Kontrast](#), [Jasność](#) lub [Kolor](#) w menu Obraz nie wybrano minimalnych ustawień?



→ [Oglądanie > Ustawianie najlepszego obrazu > Podstawowe ustawienia](#)

- Sprawdź, czy wszystkie wymagane kable są dobrze podłączone.
-

Rozmazany lub zniekształcony obraz (brak dźwięku lub niski poziom głośności)

- Ustaw ponownie kanały.



→ [Oglądanie > Strojenie i edycja kanałów > Ustawianie automatyczne](#)

Mogą wystąpić czerwone, niebieskie, zielone i czarne kropki na ekranie

- Jest to cecha charakterystyczna paneli ciekłokrystalicznych i nie jest ich wadą. Panel ciekłokrystaliczny jest tworzony przy użyciu bardzo precyzyjnej technologii, aby zapewnić dobry obraz z wyraźnie widocznymi szczegółami. Czasami na ekranie może pojawić się kilka nieaktywnych pikseli w postaci stałych czerwonych, zielonych, niebieskich lub czarnych punktów. Należy pamiętać, że nie wpływa to na działanie panelu.

Telewizja cyfrowa

Pewne funkcje nie są dostępne we wszystkich modelach.

Przed oddaniem urządzenia do naprawy należy zastosować się do poniższych wskazówek w celu usunięcia problemu.



Jeśli problemu nie uda się rozwiązać, należy zwrócić się o pomoc do lokalnego dystrybutora firmy Panasonic.

Zakłócenia, zacinający się lub znikający obraz / nie można dostroić niektórych kanałów

- Sprawdź ustawienie, kierunek i podłączenie anteny telewizji naziemnej lub satelitarnej.
- Sprawdź pozycję [Stan sygnału](#). Jeśli poziom pozycji [Jakość sygnału](#) jest niski, sygnał DVB jest słaby. Podłączenie anteny bezpośrednio do telewizora może poprawić jakość sygnału, w porównaniu do podłączenia anteny przez urządzenie (Dekoder telewizji cyfrowej, DVD itd.).

 → [Oglądanie > Strojenie i edycja kanałów > Stan sygnału](#)

 → [Oglądanie > Podstawowe > Podstawowe połączenia](#)

- Warunki pogodowe mają wpływ na odbiór sygnału (gęste opady deszczu, śniegu itp.), zwłaszcza tam, gdzie sygnał jest słaby. Nawet przy dobrej pogodzie, wysokie ciśnienie atmosferyczne może spowodować słaby odbiór niektórych kanałów.
 - Ze względu na używane technologie odbioru cyfrowego, jakość sygnałów cyfrowych może być w niektórych przypadkach dość słaba, pomimo dobrego odbioru kanałów analogowych.
 - Sprawdź połączenia i ustawienia sieciowe (DVB-przez-IP).
-  → [Funkcje > DVB-przez-IP](#)
-  → [Sieć > Ustawienia sieciowe](#)
- Wyłącz telewizor za pomocą Włącznik / wyłącznik zasilania, a następnie włącz go ponownie.
-

Nie można ukończyć procedury [Ustawianie automatyczne DVB-S](#)

- Sprawdź połączenia i ustawienie anteny satelitarnej.

 → [Oglądanie > Podstawowe > Podstawowe połączenia](#)

- Jeśli problemu nie uda się usunąć, zasięgnij porady lokalnego dystrybutora.
-

Pojawia się komunikat [Faulty dish](#)

- Mogło nastąpić zwarcie kabla satelitarnego lub mogły pojawić się inne problemy z połączeniem kabla. Sprawdź kabel i połączenie, wyłącz telewizor za pomocą Włącznik / wyłącznik zasilania, a następnie włącz go ponownie.
- Jeśli komunikat wciąż się wyświetla, skontaktuj się z monterem anteny satelitarnej, aby sprawdził antenę i kabel.

Na ekranie [Przewodnik prog. TV](#) nie są wyświetlane programy

- Sprawdź nadajnik cyfrowy.
- Zmień ustawienie anteny satelitarnej lub skieruj antenę naziemną na inny nadajnik znajdujący się w pobliżu.

Tryb analogowy

Przed oddaniem urządzenia do naprawy należy zastosować się do poniższych wskazówek w celu usunięcia problemu.

Jeśli problemu nie uda się rozwiązać, należy zwrócić się o pomoc do lokalnego dystrybutora firmy Panasonic.

Białe kropki lub odbicia / nie można dostroić niektórych kanałów

- Sprawdź położenie, kierunek i podłączenie anteny.
- Warunki pogodowe mają wpływ na odbiór sygnału (gęste opady deszczu, śniegu itp.), zwłaszcza tam, gdzie sygnał jest słaby. Nawet przy dobrej pogodzie, wysokie ciśnienie atmosferyczne może spowodować słaby odbiór niektórych kanałów.
- Wyłącz telewizor za pomocą Włącznik / wyłącznik zasilania, a następnie włącz go ponownie.
- Jeśli problem występuje nadal, skontaktuj się z lokalnym dystrybutorem lub operatorem, który udzieli informacji na temat dostępnych usług.

Dźwięk

Przed oddaniem urządzenia do naprawy należy zastosować się do poniższych wskazówek w celu usunięcia problemu. Wykonuje również diagnozę problemu z dźwiękiem w [Autotest TV](#).

 → [Pomoc techniczna](#) > [Menu Pomoc](#) > [Korzystanie z menu Pomoc](#)

Jeśli problemu nie uda się rozwiązać, należy zwrócić się o pomoc do lokalnego dystrybutora firmy Panasonic.

Nie słychać dźwięku

- Czy nie jest włączone „Wyciszenie dźwięku”? Naciśnij przycisk **MUTE**, aby włączyć lub wyłączyć wyciszenie dźwięku.
- Czy nie ustawiono minimalnego poziomu głośności?
- Sprawdź połączenia i ustawienia urządzenia zewnętrznego.

 → [Oglądanie](#) > [Urządzenia zewnętrzne](#)

- Upewnij się, że dla pozycji [Wybór głośników](#) ustawiona jest opcja [TV](#).

 → [Oglądanie](#) > [Ustawianie najlepszego dźwięku](#) > [Ustawienia głośności](#)

 → [Funkcje](#) > [VIERA Link „HDAVI Control™”](#) > [Wybór głośników](#)

- Upewnij się, że dla pozycji [Głośniki TV - Ustawienia](#) ustawiona jest opcja [Głośnik TV](#).

 → [Oglądanie](#) > [Ustawianie najlepszego dźwięku](#) > [Ustawienia głośności](#)

Poziom dźwięku jest niski lub dźwięk jest zniekształcony

- Odbiór sygnału dźwiękowego mógł ulec pogorszeniu.
- Ustaw dla pozycji [MPX](#) w menu Dźwięk opcję [Mono](#). (Analogowe)

 → [Oglądanie](#) > [Ustawianie najlepszego dźwięku](#) > [Ustawienia zaawansowane](#)

HDMI

Przed oddaniem urządzenia do naprawy należy zastosować się do poniższych wskazówek w celu usunięcia problemu.

Jeśli problemu nie uda się rozwiązać, należy zwrócić się o pomoc do lokalnego dystrybutora firmy Panasonic.

Dźwięk jest nietypowy

- Sprawdź ustawienie opcji **Format dźwięku HDMI** w menu Dźwięk, aby dopasować je do sygnału audio z podłączonego urządzenia.

 → [Oglądanie](#) > [Ustawianie najlepszego dźwięku](#) > [Ustawienia zaawansowane](#)

- Sprawdź ustawienie **Wejście HDMI** w menu Dźwięk.

 → [Oglądanie](#) > [Ustawianie najlepszego dźwięku](#) > [Ustawienia zaawansowane](#)

- Jeśli występuje problem z cyfrowym połączeniem audio, wybierz analogowe połączenie audio.

 → [Oglądanie](#) > [Urządzenia zewnętrzne](#) > [Funkcje HDMI](#)

Obrazy z urządzenia zewnętrznego są nietypowe, gdy urządzenie jest podłączone za pomocą kabla HDMI

- Sprawdź, czy kabel HDMI jest prawidłowo podłączony.

 → [Oglądanie](#) > [Urządzenia zewnętrzne](#) > [Połączenia zewnętrzne](#)

- Wyłącz telewizor i urządzenie zewnętrzne, a następnie włącz je ponownie.

- Sprawdź sygnał wejściowy z urządzenia zewnętrznego.

 → [Oglądanie](#) > [Urządzenia zewnętrzne](#) > [Obsługiwane sygnały wejściowe](#)

- Korzystaj z urządzeń zgodnych z EIA/CEA-861/861D.

Sieć

Przed oddaniem urządzenia do naprawy należy zastosować się do poniższych wskazówek w celu usunięcia problemu.

Jeśli problemu nie uda się rozwiązać, należy zwrócić się o pomoc do lokalnego dystrybutora firmy Panasonic.

Nie można połączyć się z siecią

- Sprawdź poprawność połączenia kabla sieciowego lub wbudowanej karty sieci bezprzewodowej.

 → Sieć > Połączenia sieciowe

- Sprawdź połączenia i ustawienia.

 → Sieć > Połączenia sieciowe

 → Sieć > Ustawienia sieciowe

- Sprawdź sprzęt sieciowy i środowisko sieciowe.
- Router może nie przydzielać automatycznie adresu IP. Jeśli administrator sieci woli przydzielić adres IP, ustaw adres IP ręcznie.

 → Sieć > Ustawienia sieciowe

- Router może filtrować adresy MAC (ustawienie zabezpieczające). Sprawdź adres MAC tego telewizora i skonfiguruj router, aby go akceptował.

 → Sieć > Ustawienia sieciowe > Stan sieci

- Jeśli problemu nie da się usunąć, skontaktuj się z usługodawcą internetowym lub firmą telekomunikacyjną.
-

Nie można wybrać pliku podczas korzystania z funkcji DLNA

- Czy serwer multimedialny podłączonego urządzenia został przygotowany do pracy?

 → Sieć > DLNA > Usługa In-House streaming

- Sprawdź obsługiwany format danych.

 → Sieć > Obsługiwany format

- Sprawdź ustawienia opcji **Ustawienia poł. siec..**

 → Sieć > Ustawienia sieciowe > Ustawienia poł. siec.

Nie można obsługiwać zawartości internetowej

- Sprawdź połączenia i ustawienia.

 → Sieć > Połączenia sieciowe > Połączenie internetowe

 → Sieć > Ustawienia sieciowe

- Serwer lub podłączona linia mogą być teraz zajęte.

Inne

Przed oddaniem urządzenia do naprawy należy zastosować się do poniższych wskazówek w celu usunięcia problemu.

Jeśli problemu nie uda się rozwiązać, należy zwrócić się o pomoc do lokalnego dystrybutora firmy Panasonic.

Nie działa funkcja **VIERA Link** i pojawia się komunikat o błędzie

- Sprawdź połączenia.



→ Funkcje > VIERA Link „HDAVI Control™” > Zestawienie informacji o funkcji VIERA Link

- Włącz podłączone urządzenie, a następnie włącz telewizor.



→ Funkcje > VIERA Link „HDAVI Control™”

Elementy telewizora nagrzewają się

- Elementy telewizora mogą nagrzewać się. Wzrost temperatur nie ma wpływu na jakiegokolwiek problemy dotyczące wydajności lub jakości.
-

Wyświetlany jest komunikat o błędzie przeciążenia

- Źródłem błędu może być podłączone urządzenie USB. Odłącz urządzenie i wyłącz telewizor za pomocą Włłącznik / wyłącznik zasilania, a następnie włącz go ponownie.
 - Sprawdź, czy w porcie USB nie ma ciał obcych.
-

Pojawia się komunikat o błędzie

- Postępuj zgodnie z instrukcjami komunikatu.
 - Jeśli problem występuje nadal, skontaktuj się z lokalnym dystrybutorem firmy Panasonic lub autoryzowanym centrum serwisowym.
-

Dioda nie zmienia koloru na czerwony w trybie gotowości

- W poniższych przypadkach dioda zmieni kolor na pomarańczowy w trybie gotowości:
 - Trwa nagrywanie.
 - Ustawiona jest pozycja [Czasowe programowanie](#).
 - Dla pozycji [Serwer DLNA](#) ustawiona jest opcja [Włączony](#).
 - Dla pozycji [Włączanie przez aplikacje](#) ustawiona jest opcja [Włączony](#).
 - Dla pozycji [Domowe przesył. strumien.](#) ustawiona jest opcja [Zawsze](#).
 - Dla pozycji [Wł. TV przez Łatwe dublowanie](#) ustawiona jest opcja [Włączony](#).
-

Po popchnięciu palcem panel wyświetlacza nieznacznie przesuwa się i wydaje dźwięki

- Aby zapobiec uszkodzeniu panelu, w obszarze wokół niego występuje niewielka szczelina. Nie świadczy to o usterce.

Informacje szczegółowe

Dodatkowe informacje na temat aplikacji, urządzeń opcjonalnych, obsługi itp. można znaleźć w poniższej witrynie internetowej.

<http://panasonic.jp/support/global/cs/tv/> (Tylko w języku angielskim)

Konserwacja

Konserwacja i czyszczenie

Należy najpierw wyjąć wtyczkę przewodu zasilania z gniazda elektrycznego.

■ Panel wyświetlacza, obudowa, stojak

Regularna konserwacja:

Ostrożnie wytrzyj powierzchnię panelu wyświetlacza, obudowę lub stojak miękką szmatką, aby usunąć zabrudzenia lub odciski palców.

Silne zabrudzenie:

- (1) Najpierw usuń z powierzchni kurz.
- (2) Zwilż miękką szmatkę czystą wodą lub neutralnym detergentem rozpuszczonym w wodzie w stosunku 1:100.
- (3) Wyciśnij mocno szmatkę. (Należy pamiętać, aby ciecz nie przedostała się do wnętrza telewizora, ponieważ może to spowodować uszkodzenie produktu).
- (4) Ostrożnie przetrzyj zwilżone miejsce i usuń silne zabrudzenie.
- (5) Na końcu wytrzyj powierzchnię do sucha.

= Ostrzeżenie =

- Nie należy używać szorstkich szmatek ani naciskać zbyt mocno powierzchni, ponieważ może to spowodować jej zarysowanie.
- Powierzchnie należy chronić przed preparatami do odstraszania owadów, rozpuszczalnikami, rozcieńczalnikami lub innymi substancjami lotnymi. Mogą one uszkodzić powierzchnię lub spowodować odpadanie farby.
- Powierzchnia panelu wyświetlacza posiada specjalne pokrycie i może zostać łatwo uszkodzona. Nie należy uderzać ani drapać powierzchni telewizora paznokciami ani innymi twardymi przedmiotami.
- Obudowę i stojak należy chronić przed długotrwałym kontaktem z gumą lub PVC. Może to uszkodzić powierzchnię.

■ Wtyczka przewodu zasilania

- Wtyczkę przewodu zasilania należy wycierać suchą szmatką w regularnych odstępach czasu. Wilgoć i brud mogą spowodować pożar lub porażenie prądem.

