

INSTRUKCJA OBSŁUGI

MUSICflow SJ8

SMART Hi-Fi AUDIO

**Bezprzewodowy panel dźwiękowy
dla wielu pomieszczeń Multi-room**

Aby wyświetlić opis dla funkcji zaawansowanych, proszę odwiedzić stronę <http://www.lg.com> i pobrać instrukcję obsługi. Niektóre elementy tej instrukcji mogą się różnić od urządzenia rzeczywistego.

Model

SJ8 (SJ8, SPJ8B-W)

Informacje dot. bezpieczeństwa



Uwaga: ABY ZREDUKOWAĆ RYZYKO PORAŻENIA PRĄDEM ELEKTRYCZNYM, NIE ZDEJMOWAĆ POKRYWY. WEWNĄTRZ NIE MA CZĘŚCI, KTÓRE MOGĄ BYĆ NAPRAWIANE PRZEZ UŻYTKOWNIKA.

 Symbol błyskawicy w trójkącie informuje użytkownika o obecności nieizolowanego, niebezpiecznego napięcia elektrycznego wewnątrz produktu, które powoduje znaczące ryzyko porażenia prądem elektrycznym.

 Symbol wykrzyknika w trójkącie informuje użytkownika o obecności ważnych instrukcji dot. obsługi i konserwacji (serwisowania) w dokumentacji dołączonej do produktu.

OSTRZEŻENIE: CHRONIĆ URZĄDZENIE PRZED DESZCZEM I WILGOCIĄ, ABY UNIKNĄĆ POŻARU LUB PORAŻENIA PRĄDEM.

Ostrzeżenie: Nie instalować urządzenia w przestrzeni zamkniętej, jak np. półki z książkami itd.

Uwaga: W pobliżu tego urządzenia nie wolno używać produktów wysokiego napięcia (np. elektryczna packa na muchy). Urządzenie może ulec usterce z powodu przeskoku napięcia.

Uwaga: To urządzenie nie może być wystawione na działanie wody (kapiącej lub rozpryskiwanej) i nie należy kłaść na nim przedmiotów wypełnionych cieczą, takich jak wazy.

Uwaga: Nie zasłaniać otworów wentylacyjnych. Instalować zgodnie z zaleceniami producenta. Szczeliny i otwory wentylacyjne w obudowie zapewniają niezawodną pracę urządzenia i chronią je przed przegrzaniem. Nie należy kłaść urządzenia na łóżku, sofie, dywanie lub na innej podobnej powierzchni, która mogłaby doprowadzić do zatkania tych otworów. Nie należy umieszczać urządzenia w zabudowie izolującej, takiej jak półki na książki, stojaki, chyba że zostanie zapewniona odpowiednia wentylacja lub jest to zgodne z instrukcją producenta.

Uwaga: Nie stawiać na urządzeniu źródeł otwartego ognia, takich jak zapalone świece.

UWAGA: Oznaczenia odnośnie bezpieczeństwa, identyfikacja produktu oraz napięcie zasilania patrz główna etykieta znajdującą się na spodzie lub w innym miejscu urządzenia.

Uwaga

Należy używać wyłącznie zasilacza AC dostarczonego z niniejszym urządzeniem. Nie wolno stosować źródeł zasilania pochodzących od innych urządzeń lub od innego producenta. Korzystanie z innych źródeł zasilania lub kabli może spowodować uszkodzenie urządzenia oraz utratę gwarancji.

Uwaga dotycząca przewodu zasilania

Dla większości urządzeń zalecane jest, aby były podłączone do osobnego obwodu;

to znaczy do pojedynczego gniazdka, które zasilają tylko dane urządzenie i nie ma innych wyjść lub odgałęzień. Dla pewności sprawdzić stronę ze specyfikacjami technicznymi w niniejszej instrukcji obsługi. Nie przeciążać gniazdek zasilających. Przeciążone, luźne, uszkodzone lub przepalone gniazdka, kable zasilające lub przedłużające stwarzają zagrożenie. Jakakolwiek z powyższych sytuacji może być przyczyną porażenia prądem lub pożaru. Raz na jakiś czas należy sprawdzać przewód zasilający urządzenia i jeśli pojawią się oznaki uszkodzenia lub przetarcia się, odłączyć go, zaprzestać korzystania z urządzenia i wymienić przewód w autoryzowanym serwisie. Zabezpieczyć przewód zasilania przed fizycznym lub mechanicznym niewłaściwym użytkowaniem, tj. przed skręcaniem, zapętlaniem, zaciskaniem, przytraskiwaniem drzwiami lub przekraczaniem. Należy zwrócić szczególną uwagę na wtyczki, gniazdka ściennie oraz miejsce, w którym przewód łączy się z urządzeniem. Wtyczka zasilania jest odłączana. W przypadku zagrożenia, wtyczka zasilania musi być łatwo dostępna.

To urządzenie jest wyposażone w przenośną baterię lub akumulator.

Bezpieczny sposób wyjęcia baterii ze sprzętu:

Wyjąć starą baterię lub paczkę baterii, wykonując kroki montażu w odwrotnej kolejności. Aby uniknąć zanieczyszczenia środowiska i szkodliwego wpływu na zdrowie ludzi i zwierząt, zużyte baterie lub akumulatorki należy umieścić w odpowiednim pojemniku w oznaczonym punkcie zbiórki odpadów. Nie wyrzucać baterii i akumulatorków wraz z odpadami gospodarstwa domowego. Zalecamy korzystać z lokalnych, darmowych systemów baterii i akumulatorów zwrotnych. Bateria nie może być wystawiana na nadmierne ciepło, jak np. promienie słoneczne, pożar itp.

Symbole

~	Dotyczy prądu zmiennego (AC).
≡	Dotyczy prądu stałego (DC).
⏏	Dotyczy urządzeń klasy II.
⏻	Dotyczy stanu gotowości.
I	Dotyczy stanu "WŁĄCZONY" (zasilanie).
⚡	Dotyczy niebezpiecznego napięcia.

Spis treści

1 Na początek

- 2 Informacje dot. bezpieczeństwa
- 6 Główne funkcje
- 6 Wstęp
- 7 Zdalne sterowanie
- 8 Panel przedni
- 8 Panel tylny
- 9 Instalowanie systemu nagłośnienia
 - 9 – Zakładanie dodatkowej nóżki
- 10 Mocowanie jednostki głównej na ścianie

2 Podłączanie

- 12 Ułożenie kabli
- 12 Podłączanie zasilacza AC
- 12 Połączenie z subwooferem bezprzewodowym
- 13 Przyłączenie do telewizora
 - 13 – Z użyciem kabla OPTICAL
 - 14 – LG Sound Sync
 - 15 – Z użyciem kabla HDMI
 - 16 – Funkcja ARC (kanał zwrotny audio)
 - 16 – Co to jest SIMPLINK?
 - 17 – Dodatkowe informacje dotyczące HDMI
- 18 Podłączenie sprzętu opcjonalnego
 - 18 – Połączenie HDMI
 - 19 – Połączenie OPTICAL IN
- 20 Konfiguracja początkowa Multi-Room
 - 20 – Połączenie przewodowe (Music Flow podłączenie sieci typu Mesh)
 - 20 – Połączenie bezprzewodowe (standardowe połączenie bezprzewodowe)
- 20 Instalowanie Aplikacji „Music Flow Player”
 - 21 – Rozpoczęcie pracy z aplikacją Music Flow Player
- 22 Podłączanie głośnika do Twojej sieci domowej
 - 22 – Połączenie proste (konfiguracje EZ)
 - 23 – Podłączenie głośnika do sieci z wykorzystaniem kabla LAN
 - 25 – Podłączenie głośnika do sieci poprzez metodę konfiguracji Wi-Fi (Android)
 - 28 – Podłączenie głośnika do sieci poprzez metodę konfiguracji Wi-Fi (iOS)

- 31 Podłączanie głośników do Twojej sieci domowej (Dodatkowych)
 - 31 – Podłączenie dodatkowego głośnika do sieci z wykorzystaniem kabla LAN
 - 33 – Podłączenie dodatkowego głośnika do sieci poprzez metodę konfiguracji Wi-Fi
- 35 Używanie mostka
 - 35 – Użyj urządzenia głównego (połączonego kablem z routerem)
 - 37 – Użyj przedłużacza bezprzewodowego
- 38 Wykorzystanie Media Server dla PC
 - 38 – Oprogramowanie Music Flow PC dla Windows

3 Obsługa

- 40 Radość z muzyki dzięki aplikacji Music Flow Player
 - 40 – Przegląd menu Home
 - 41 – Przegląd menu bocznego
 - 42 – Odtwarzanie utworu
 - 43 – Przegląd odtwarzania
 - 45 Różne sposoby słuchania muzyki
 - 45 – Odtwarzanie grupowe
 - 46 – Tryb dźwięku przestrzennego (Tryb kina domowego)
 - 48 – Odtwarzanie płynne
 - 49 Ustawienia głośnika z aplikacją Music Flow Player
 - 49 – Przegląd menu ustawień
 - 49 – Menu [General]
 - 50 – Menu [Speakers]
 - 51 – Menu [Alarms/Sleep Timer]
 - 51 – Menu [Account management]
 - 51 – Menu [Time Zone]
 - 52 – Menu [Advanced Settings]
 - 54 – Menu [Google Cast]
 - 54 – Menu [Version Info.]
 - 54 – Menu [Open source licenses]
 - 55 Używanie bezprzewodowej technologii Bluetooth
 - 55 – Informacje o technologii Bluetooth
 - 55 – Profile Bluetooth
 - 55 – Słuchanie muzyki z urządzenia Bluetooth
 - 57 – Blokada połączenia BLUETOOTH (BT LOCK)
 - 57 Inne operacje

- 57 – Korzystanie z pilota telewizora
- 57 – AV Sync
- 58 – Chwilowe wyłączenie dźwięku
- 58 – Ustawianie timera zasypania
- 58 – Automatyczne przyciemnienie wyświetlacza
- 58 – Wyświetlanie informacji o źródle dźwięku
- 58 – Automatyczne wyłączenie
- 58 – Automatyczne włączenie/wyłączenie zasilania AUTO POWER
- 59 – Automatyczna zmiana funkcji
- 60 Regulacja dźwięku
- 60 – Automatyczna regulacja poziomu głośności
- 60 – Regulacja tonów wysokich/basów/ Subwoofer
- 60 – Tryb nocny
- 61 Tryb czuwania
- 61 – Tryb czuwania
- 61 – Tryb czuwania sieci
- 61 – Tryb czuwania Bluetooth
- 61 Resetowanie głośnika
- 61 – Resetowanie głośnika

4 Rozwiązywanie problemów

- 62 Rozwiązywanie problemów
- 62 – Ogólne
- 63 – Sieć
- 64 – Aplikacje i oprogramowanie PC
- 64 – UWAGI dla użycia bezprzewodowego

5 Dodatek

- 65 Wymagania dot. plików
- 65 Znaki handlowe i licencje
- 66 Specyfikacje
- 68 Obsługa głośnika
- 68 Ważna informacja dotycząca usług sieciowych
- 69 WARUNKI UŻYTKOWANIA

Niektóre fragmenty tej instrukcji mogą różnić się od Music Flow Player w zależności od wersji aplikacji.

1

2

3

4

5

Główne funkcje

Stworzone dla urządzenia iPod/iPhone/iPad lub z systemem Android

Ciesz się muzyką z urządzenia iPod/iPhone/iPad lub urządzenia z systemem Android po wykonaniu prostego połączenia.

LG Sound Sync

Umożliwia sterowanie głośnością tego urządzenia za pomocą pilota zdalnego sterowania Twojego telewizora LG, który jest kompatybilny z LG Sound Sync.

Aplikacja Music Flow Player

Odsłuchiwanie muzyki ze smartfona lub tabletu.

Sterowanie głośnikiem jest możliwe z wykorzystaniem Twojego urządzenia iPod touch/iPhone/iPad lub urządzenia Android, poprzez aplikację Music Flow Player. Głośnik oraz Twoje urządzenie przenośne muszą być podłączone do tej samej sieci. Odwiedź „App Store”, „Google Play Store” lub wykorzystaj kod QR przedstawiony poniżej w celu wyszukania aplikacji „Music Flow Player.” Szczegółowe informacje na stronie 20.



(System operacyjny
Android)



(Apple iOS)

- W zależności od wersji aplikacji oraz ustawień smartfona/tabletu, aplikacja Music Flow Player może nie być normalnie obsługiwana.
- Niektóre urządzenia mogą być niekompatybilne z tym głośnikiem.

BLUETOOTH®

Odsłuchiwanie muzyki z urządzenia **Bluetooth**.

Wstęp

Symbole zastosowane w niniejszej instrukcji

 **Uwaga**

Wskazuje specjalne uwagi i cechy eksploatacyjne.

 **Ostrożnie**

Wskazuje uwagi, których nieprzestrzeganie może doprowadzić do uszkodzeń.

Zdalne sterowanie

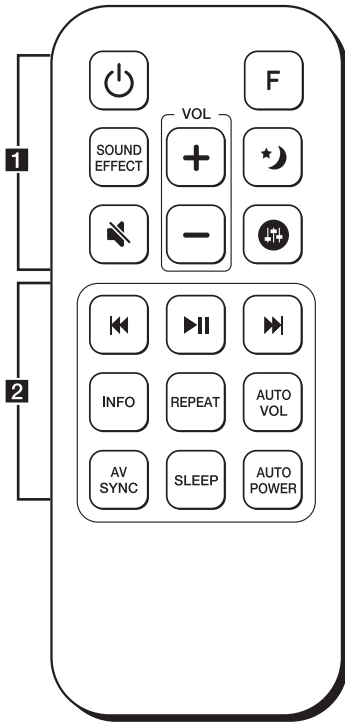

Wymiana baterii

Zdejmij pokrywę baterii znajdującą się z tyłu pilota zdalnego sterowania i włoż baterię z prawidłowo ustawionymi biegunami **+** **-**

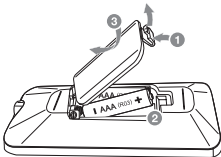

.....**1**.....
 ⏻ (Zasilanie): Włączanie WŁ. lub wyłączenie WYŁ. urządzenia.

F: Wybór funkcji oraz źródła.

Źródło wejściowe / funkcja	Wyświetlacz
Wi-Fi	WI-FI
Optyczne	
ARC	OPT/HDMI ARC
LG Sound Sync (przewodowy)	
Bluetooth	BT
LG Sound Sync (beprzewodowy)	LG TV
HDMI IN	HDMI IN

SOUND EFFECT: Wybieranie trybu efektu dźwiękowego.

🔇 (Wycisz): Wyciszenie dźwięku.

🌙: Włącz tryb nocny, aby zmniejszyć natężenie dźwięku i poprawić jego delikatność i miękkość.

🔊: Ustawianie poziomu dźwięku dla tonów wysokich, niskich oraz Sub-woofera. (strona 60)

VOL + / - : Regulacja głośności.

.....**2**.....
⏪ / ⏩ (Pomiń): Szybkie przeskakiwanie do tyłu/przodu.

▶ || (Odtwarzanie/Pauza): Rozpoczyna odtwarzanie. / Wstrzymuje odtwarzanie.

INFO :

- Wyświetlanie informacji o źródle dźwięku.
- Wyświetla nazwę podłączonego urządzenia **Bluetooth** w funkcji **Bluetooth**.

REPEAT: Słuchanie muzyki w sposób powtarzany.

AUTO VOL: Włącza lub wyłącza funkcję automatycznej głośności **AUTO VOLUME**.

AV SYNC :

- Synchronizacja dźwięku i obrazu.
- Sterowanie funkcjami telewizora. (strona 57)

SLEEP: Można zaprogramować wyłączenie urządzenia po upłynięciu określonego czasu.

AUTO POWER :

- Włącza lub wyłącza funkcję automatycznego włączania/wyłączania **AUTO POWER** (strona 58).
- Włączanie lub wyłączenie blokady połączenia **Bluetooth**. (strona 57)

Panel przedni

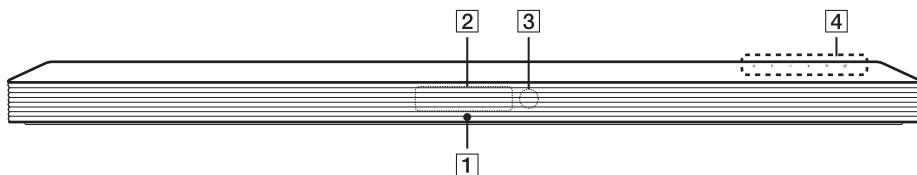

- 1** Wskaźnik LED
Pokazuje stan połączenia.
- 2** Okienko wyświetlacza
- 3** Czujnik pilota
- 4** Przyciski znajdują się z tyłu.

Panel tylny

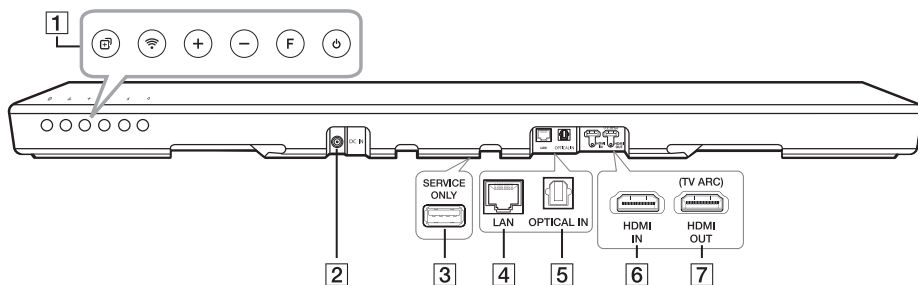

- 1** **⏻ (Gotowość)**
F (Funkcja): Wybór funkcji oraz źródła.
(Wi-Fi, OPT/HDMI ARC, BT, LG TV, HDMI IN)
- / + (Głośność)
📶 (Wi-Fi): Łączy bezprzewodowo produkt Music Flow z siecią.
➕ (Dodaj): Dodaje dodatkowy produkt Music Flow do twojej sieci.
(W przypadku łączenia jednego lub więcej produktów Music Flow.)
- 2** **DC IN** (wejście zasilacza AC)
- 3** **USB (tylko do celów serwisowych)** : S/W złącze pobierania
- 4** **Port LAN**
- 5** **Gniazdo OPTICAL IN**
- 6** **HDMI IN**
- 7** **HDMI OUT (TV ARC)** : Połączyć ze złączem HDMI IN (ARC) na telewizorze.

Instalowanie systemu nagłośnienia

Możesz słuchać muzyki, podłączając jednostkę do innych urządzeń, takich jak telewizor, odtwarzacz Blu-ray, odtwarzacz DVD itp.

Umieść urządzenie przed telewizorem i podłącz je dożądanego urządzenia (patrz rys. 13-33).

Subwoofer bezprzewodowy można umieścić w dowolnym miejscu pomieszczenia. Ale lepiej jest umieścić subwoofer w pobliżu jednostki głównej. Obróć go lekko w stronę środka pomieszczenia, aby zmniejszyć odbicia od ścian.



! Ostrożnie

- Dla uzyskania najlepszej wydajności połączenia bezprzewodowego, takiego jak **Bluetooth** lub bezprzewodowy subwoofer, nie instaluj urządzenia na metalowych meblach, ponieważ komunikacja bezprzewodowa odbywa się za pośrednictwem modułu znajdującego się na spodzie urządzenia.
- Należy uważać, aby nie zarysować powierzchni urządzenia/sub-woofera podczas instalacji lub przenoszenia.

! Uwaga

Dla wygodnego użycia przycisków zaleca się zachowanie pewnej odległości pomiędzy panelem dźwiękowym a telewizorem.

Zakładanie dodatkowej nóżki

Można wyregulować wysokość urządzenia przy pomocy dodatkowej nóżki (wysokość: 16,5 mm).

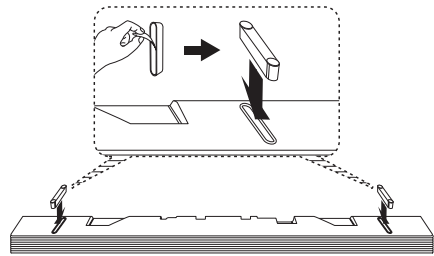

1. Odwrócić urządzenie.
2. Odkleić naklejkę znajdującą się na dodatkowej nóżce. Następnie umieścić ją w pozycji oznaczonej na spodzie urządzenia.
3. Docisnąć dodatkową nóżkę tak, aby była pewnie przymocowana.

Mocowanie jednostki głównej na ścianie

Możesz zamocować urządzenie na ścianie.



! Ostrożnie

Ponieważ trudno jest wykonać połączenia po zainstalowaniu urządzenia, należy podłączyć kable przed instalacją.

Materiały przygotowawcze

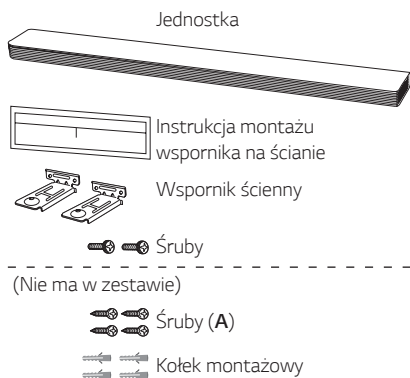

1. Dopasuj oznaczenie DOLNA LINIA TELEWIZORA znajdujące się na wzorniku do montażu wspornika na ścianie z dolną linią telewizora.

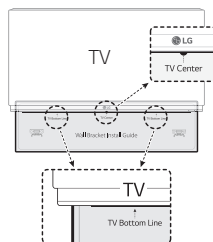

2. Jeżeli mocujesz do ściany (betonu), użyj wkładek do ściany. W celu zamocowania należy wywiercić kilka otworów. Arkusz wzornika (wzornik do montażu wspornika na ścianie) dostarczony jest jako pomoc podczas wiercenia. Użyj wzornika do sprawdzenia punktów wiercenia.

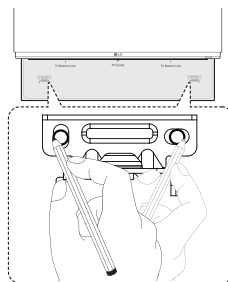

3. Usuń wzornik do montażu wspornika na ścianie.
4. Zamocuj przy pomocy śrub (A) tak, jak to pokazano na ilustracji poniżej.

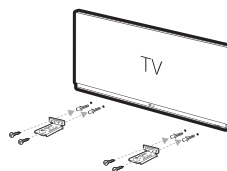

! Uwaga

Śruby (A) oraz kołki montażowe nie są dostarczone. Do mocowania zalecamy Hilti (HUD-1 6 x 30).

5. Umieść urządzenie na wsporniku, dopasowując otwory na śruby na dolnej części urządzenia.

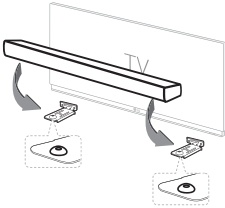

6. Przymocuj urządzenie za pomocą śrub.

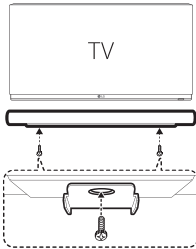

! Uwaga

W celu demontażu urządzenia należy wykonać te czynności w odwrotnej kolejności.

! Ostrożnie

- Nie instalować urządzenia górną do dołu. Może to spowodować uszkodzenie części tego urządzenia lub spowodować obrażenia.
- Na zainstalowanym urządzeniu nie wolno niczego zawieszać oraz nie wolno go uderzać.
- Urządzenie należy dokładnie przymocować do ściany tak, aby nie spadło. Jeżeli urządzenie spadnie może to spowodować obrażenia lub jego uszkodzenie.
- Gdy urządzenie jest przymocowane do ściany należy uważać, aby dzieci nie ciągnęły za którykolwiek z kabli, gdyż może to spowodować jego spadnięcie.

Ułożenie kabli

Kable można uporządkować przy pomocy opaski.

1. Przymocować kable razem przy pomocy opaski, tak jak to pokazano poniżej.
2. Dociągnąć opaski kablowe.

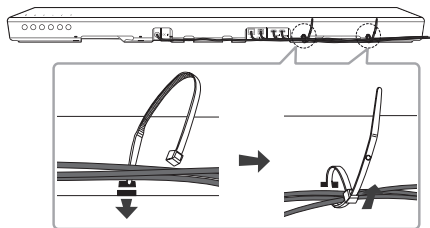

Podłączanie zasilacza AC

Podłącz sound bar do zasilania sieciowego z wykorzystaniem dostarczonego zasilacza AC.

1. Podłącz dostarczony przewód zasilający do zasilacza AC.
2. Podłącz przewód zasilacza AC do wejścia zasilania DC IN.
3. Podłączyć przewód zasilacza AC do gniazdka elektrycznego.

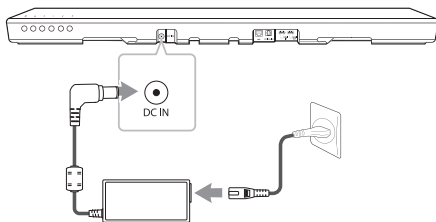

! Ostrożnie

Należy używać wyłącznie zasilacza AC dostarczonego z niniejszym urządzeniem. Nie wolno stosować źródeł zasilania pochodzących od innych urządzeń lub od innego producenta. Korzystanie z innych źródeł zasilania lub kabli może spowodować uszkodzenie urządzenia oraz utratę gwarancji.

Połączenie z subwooferem bezprzewodowym

Kontrolka LED subwoofera bezprzewodowego

Kolor LED	Status
Zielony (miga)	Próba nawiązania połączenia.
Zielony	Połączenie prawidłowe.
Czerwony	Subwoofer bezprzewodowy jest w trybie czuwania lub nie ma połączenia.
Wył. (brak wyświetlenia)	Kabel zasilający subwoofera bezprzewodowego jest odłączony.

Konfiguracja subwoofera bezprzewodowego za pierwszym razem

1. Podłącz przewód zasilający sound bar'u i subwoofera bezprzewodowego do gniazdka.
2. Włącz sound bar. Sound bar oraz bezprzewodowy subwoofer zostaną połączone automatycznie.

Ręczne parowanie subwoofera bezprzewodowego

Gdy połączenie nie jest nawiązane, na subwooferze bezprzewodowym świeci czerwona dioda LED oraz nie wydobywa się z niego żaden dźwięk. Aby rozwiązać ten problem, wykonaj poniższe kroki.

1. Naciśnij znajdujący się z tyłu subwoofera przycisk **Pairing**.

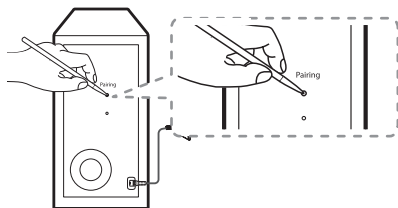

- Zielony wskaźnik LED z tyłu bezprzewodowego subwoofera zacznie szybko migać.

2. Włącz sound bar.

3. Parowanie jest zakończone.
- Włączy się zielony wskaźnik LED z tyłu bezprzewodowego subwoofera.

! Uwaga

- Nawiązanie komunikacji pomiędzy urządzeniem głównym a subwooferem zajmuje kilka sekund (czasem może trwać dłużej).
- Im mniejsza odległość pomiędzy subwooferem a jednostką główną, tym lepsza jakość dźwięku. Zalecamy montaż jednostki głównej i subwoofera tak blisko, jak to możliwe i unikania poniższych sytuacji.
 - Pomiędzy jednostką główną a subwooferem znajduje się przeszkoda.
 - W pobliżu znajduje się urządzenie korzystające z tej samej częstotliwości, jak np. sprzęt medyczny, kuchenka mikrofalowa lub sieć bezprzewodowa LAN.
 - Aby uniknąć zakłóceń należy ustawić panel dźwiękowy oraz subwoofer w odległości ponad 1 metr od innych urządzeń (np. bezprzewodowy, kuchenka mikrofalowa itp).

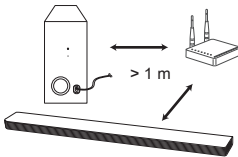

Przyłączenie do telewizora

W zależności od typu telewizora należy go podłączyć do tego urządzenia przy pomocy kabla optycznego lub HDMI.

Z użyciem kabla OPTICAL

1. Połącz gniazdo OPTICAL IN z tyłu urządzenia z gniazdem OPTICAL OUT telewizora za pomocą kabla OPTICAL.

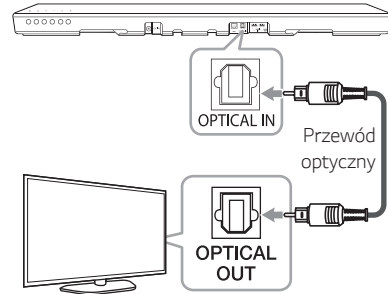

2. Ustaw źródło wejściowe na OPT/HDMI ARC naciskając przycisk F na pilocie lub urządzeniu. W oknie wyświetlacza pojawi się "OPTICAL" w przypadku normalnego połączenia pomiędzy jednostką a twoim telewizorem.

! Uwaga

- Przed podłączeniem kabla optycznego, należy upewnić się, że zdjęto zatyczkę ochronną.
- Dźwięk pochodzący z telewizora będzie słychać poprzez głośniki tego urządzenia. W przypadku niektórych telewizorów musisz wybrać opcję głośnika zewnętrznego w menu telewizora. (więcej informacji patrz instrukcja obsługi telewizora).
- Ustaw wyjście dźwięku w telewizorze, aby odtwarzać dźwięk przez to urządzenie: Menu ustawień telewizora → [Sound] → [TV Sound output] → [External speaker (Optical)]
- Menu ustawień telewizora różni się w zależności od producenta oraz modelu.
- Jeżeli urządzenie podłączone jest jednocześnie przy pomocy OPTICAL oraz ARC, wówczas sygnał ARC ma wyższy priorytet.

LG Sound Sync

Sound Sync

Możesz sterować niektórymi funkcjami tego urządzenia za pomocą pilota do swojego telewizora z LG Sound Sync. Jest kompatybilne z telewizorem LG, który obsługuje LG Sound Sync. Upewnij się, że na telewizorze jest logo LG Sound Sync.

Funkcje możliwe do sterowania przy pomocy pilota telewizora LG: Zwiększanie/zmniejszanie głośności, wyciszenie.

Szczegóły na temat funkcji LG Sound Sync patrz instrukcja obsługi telewizora.

Wykonaj jedno z poniższych podłączeń w zależności od możliwości swojego sprzętu.

! Uwaga

- W czasie użytkowania LG Sound Sync możesz również korzystać z pilota zdalnego sterowania tego urządzenia. Ponowne użycie pilota od telewizora spowoduje zsynchronizowanie tego urządzenia z telewizorem.
- W przypadku nieudanego połączenia, sprawdź stan telewizora i wyłącz go.
- W przypadku stosowania LG Sound Sync sprawdź stan tego urządzenia oraz połączenia w poniższych przypadkach.
 - Jednostka jest wyłączona.
 - Zmiana funkcji na inną.
 - Odłączenie przewodu optycznego.
- Po uruchomieniu funkcji AUTO POWER WŁĄCZANIE czas potrzebny, aby wyłączyć to urządzenie różni się w zależności od telewizora.

Z połączeniem przewodowym

1. Połącz urządzenie z telewizorem LG za pomocą przewodu optycznego.

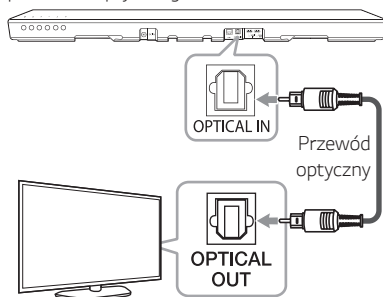



2. Ustaw wyjście dźwięku telewizora, aby słuchać dźwięku przez niniejsze urządzenie: menu ustawień telewizora → [Sound] → [TV Sound output] → [LG Sound Sync (Optical)]
3. Włącz urządzenie, naciskając na pilocie przycisk lub na urządzeniu.
4. Wybierz funkcję OPT/HDMI ARC za pomocą przycisku **F** na pilocie lub **F** na urządzeniu, aż do wybrania tej funkcji.

W oknie wyświetlacza pojawi się „LG OPT” w przypadku normalnego połączenia pomiędzy jednostką a Twoim telewizorem.

! Uwaga

Menu ustawień telewizora różni się w zależności od producenta oraz modelu.

Z połączeniem bezprzewodowym

1. Włącz urządzenie, naciskając na pilocie przycisk  lub  na urządzeniu.
 2. Wybierz funkcję LG TV za pomocą przycisku **F** na pilocie lub **F** na urządzeniu.
 3. Ustaw LG Sound Sync (Bezprzewodowa) na telewizorze. Patrz instrukcja obsługi telewizora.
- W oknie wyświetlacza pojawi się „PAIRED” na około 3 sekundy, następnie „LG TV” w przypadku normalnego połączenia pomiędzy niniejszym urządzeniem a telewizorem.

! Uwaga

- Jeżeli wyłączysz urządzenie bezpośrednio, przy pomocy przycisku  (Zasilanie), synchronizacja LG Sound Sync (Bezprzewodowa) zostanie rozłączona.
- Jeżeli twój telewizor i to urządzenie są połączone przez LG Sound Sync (bezprzewodowo), urządzenie to po wyłączeniu będzie w trybie gotowości sieciowej niezależnie od stanu połączenia sieciowego. Sprawdź przyciemnioną białą kontrolkę LED na urządzeniu.

Z użyciem kabla HDMI

Jeżeli połączysz to urządzenie oraz telewizor, który obsługuje HDMI CEC oraz ARC (automatyczny kanał zwrotny), możesz cieszyć się dźwiękiem pochodzącym z telewizora bez konieczności używania kabla optycznego.

1. Przy pomocy kabla HDMI podłącz gniazdo HDMI OUT (TV ARC) z tyłu urządzenia z gniazdem ARC telewizora.

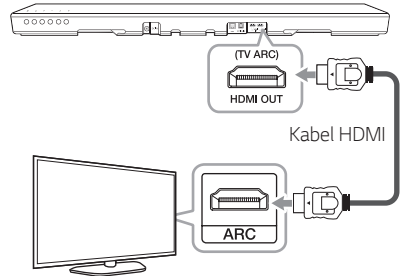

2. Ustaw źródło wejściowe na OPT/HDMI ARC naciskając przycisk **F** na pilocie lub urządzeniu. W oknie wyświetlacza pojawi się "ARC" w przypadku normalnego połączenia pomiędzy jednostką a twoim telewizorem.

! Uwaga

- Dźwięk pochodzący z telewizora będzie słycał poprzez głośniki tego urządzenia. W przypadku niektórych telewizorów musisz wybrać opcję głośnika zewnętrznego w menu telewizora (więcej informacji patrz instrukcja obsługi telewizora).
- Ustaw wyście dźwięku w telewizorze, aby odtwarzać dźwięk przez to urządzenie: Menu ustawień telewizora → [Sound] → [TV Sound output] → [External speaker (HDMI ARC)]
- Menu ustawień telewizora różni się w zależności od producenta oraz modelu.
- W zależności od modelu telewizora LG, może okazać się konieczne włączenie w nim funkcji SIMPLINK.
- Po powrocie do trybu ARC, należy zmienić wejście na OPT/HDMI ARC. Następnie urządzenie zmienia tryb automatycznie na ARC.

Funkcja ARC (kanał zwrotny audio)

Dzięki funkcji ARC telewizor z HDMI może przesyłać strumień audio do HDMI OUT tego urządzenia.

Aby użyć tej funkcji:

- Twój telewizor musi obsługiwać funkcje HDMI-CEC i ARC oraz muszą one być włączone.
- Sposób ustawiania HDMI-CEC i ARC może się różnić w zależności od telewizora. Aby uzyskać szczegółowe informacje o funkcji ARC, patrz instrukcja telewizora.
- Musisz użyć kabla HDMI (kabel typu A HDMI™ wysokiej prędkości z Ethernet).
- Używając kabla HDMI, musisz połączyć gniazdo HDMI OUT urządzenia z HDMI IN telewizora, który obsługuje funkcję ARC.
- Możesz połączyć tylko jeden panel dźwiękowy z telewizorem kompatybilnym z ARC.

Co to jest SIMPLINK?



Niektóre funkcje tej jednostki sterowane są pilotem telewizora, jeśli ta jednostka i telewizor LG z systemem SIMPLINK połączone są złączem HDMI.

Funkcje możliwe do sterowania przy pomocy pilota telewizora LG: Wł./wył. zasilania, głośność, wyciszenie itp.

Szczegóły na temat funkcji SIMPLINK patrz instrukcja obsługi telewizora.

Telewizor LG z funkcją SIMPLINK oznaczony jest powyższym logo.

! Uwaga

- W zależności od stanu jednostki, niektóre operacje SIMPLINK mogą być różne lub mogą nie działać.
- W zależności od telewizora lub odtwarzacza połączonego z niniejszym urządzeniem, praca SIMPLINK może się różnić.

Dodatkowe informacje dotyczące HDMI

- Jeśli podłączasz kompatybilne urządzenie HDMI lub DVI, upewnij się, że:
 - Spróbuj wyłączyć urządzenie HDMI/DVI i ten odtwarzacz. Następnie włącz urządzenie HDMI/DVI i pozostaw je na ok. 30 sek. i włącz odtwarzacz.
 - Podłączone wejście video urządzenia jest ustawione prawidłowo dla tej jednostki.
 - Podłączone urządzenie jest zgodne z wejściem video 720 x 576p (lub 480p), 1280 x 720p, 1920 x 1080i, 1920 x 1080p, 4096 x 2160p lub 3080 x 2160p.
- Nie wszystkie urządzenia HDMI lub DVI kompatybilne z HDCP będą działać z tym urządzeniem.
 - Obraz nie będzie wyświetlany prawidłowo na urządzeniach niezgodnych z HDCP.

! Uwaga

- Jeżeli podłączone urządzenie HDMI nie akceptuje wyjścia audio tej jednostki, dźwięku HDMI może w ogóle nie być lub może być zniekształcony.
- Zmiana rozdzielczości po dokonaniu podłączenia może skutkować usterkami. Aby rozwiązać problem, wyłącz jednostkę i włącz ją ponownie.
- Jeżeli połączenie HDMI z HDCP nie zostanie potwierdzone, ekran TV zmienia się na czarny. W takim przypadku sprawdź podłączenie HDMI lub odłącz kabel HDMI.
- Jeśli pojawiły się szумы lub linie na ekranie, proszę sprawdzić kabel HDMI (długość jest zwykle ograniczona do 4,5 metra).
- W trybie HDMI IN nie możesz zmieniać rozdzielczości video. Zmień rozdzielczość video podłączonego urządzenia.
- Jeżeli wyjściowy sygnał video nie jest normalny, gdy twój komputer osobisty jest podłączony do gniazda HDMI IN, zmień rozdzielczość komputera osobistego na 576p (lub 480p), 720p, 1080i lub 1080p.

Kabel HDMI

Niektóre kable HDMI nie wspierają funkcji ARC, co może spowodować brak wyjścia dźwięku.

Jeżeli w przypadku połączenia tej jednostki z telewizorem nie będzie dźwięku, przyczyną może być kabel HDMI. Należy podłączyć to urządzenie z telewizorem po sprawdzeniu, czy kabel to typ A, o wysokiej prędkości HDMI™ z Ethernet.

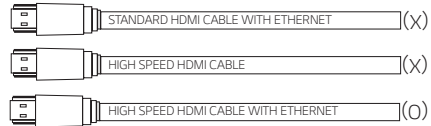

Łączenie za pomocą kabla HDMI*

Telewizor musi obsługiwać najnowsze funkcje HDMI (HDMI CEC¹⁾ / ARC (kanał zwrotny audio)), aby w pełni korzystać z systemu audio z kanałem nadawania na żywo poprzez kabel HDMI. Jeżeli Twój telewizor nie obsługuje tych funkcji HDMI, system audio powinien być połączony za pośrednictwem kabla optycznego OPTICAL.

1) HDMI CEC (High-Definition Multimedia Interface Consumer Electronics Control)

Consumer Electronics Control (CEC) to funkcja HDMI opracowana w celu umożliwienia użytkownikowi sterowania urządzeniami wyposażonymi w CEC, które są połączone przez HDMI za pomocą jednego z ich pilotów.

* Nazwy handlowe CEC to Simplink (LG), Anynet+ (Samsung), BRAVIA Sync (Sony), EasyLink (Philips) itp.

Podłączenie sprzętu opcjonalnego

Połączenie HDMI

Tylko do korzystania z dźwięku

Możesz słuchać dźwięku z podłączonego urządzenia zewnętrznego.

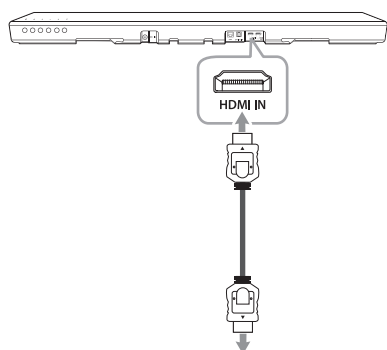

Do odtwarzacza Blu-ray, odtwarzacza DVD itp.

1. Podłączyć gniazdo HDMI IN znajdujące się z tyłu urządzenia z gniazdem HDMI OUT urządzenia audio, jak np. odtwarzacza Blu-ray, DVD itp.
2. Ustaw źródło wejścia na HDMI IN. Naciskaj wielokrotnie **F** na pilocie lub **F** na urządzeniu, aż do wybrania tej funkcji.

Aby korzystać z dźwięku i obrazu

Możesz słuchać dźwięku i odtwarzać obraz z podłączonego urządzenia zewnętrznego.

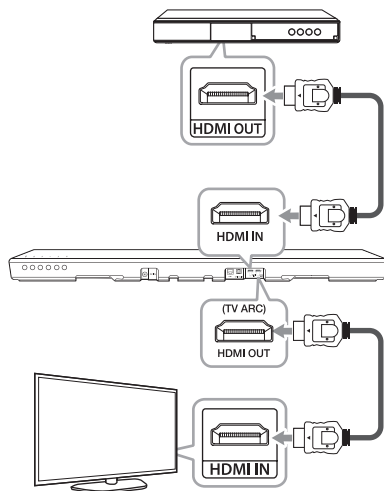

1. Podłączyć gniazdo HDMI IN znajdujące się z tyłu urządzenia z gniazdem HDMI OUT urządzenia audio, jak np. odtwarzacz Blu-ray, DVD itp.
2. Połącz gniazdo HDMI OUT (TV ARC) z tyłu urządzenia z gniazdem HDMI IN telewizora.
3. Ustaw źródło wejścia na HDMI IN. Naciskaj wielokrotnie **F** na pilocie lub **F** na urządzeniu, aż do wybrania tej funkcji.

! Uwaga

- Złącze HDMI OUT służy do podłączenia telewizora. Mimo tego, że wiele kanałów PCM jest przekazywanych do urządzenia poprzez kabel HDMI, może ono wysłać do telewizora tylko 2 kanały.
- To urządzenie obsługuje tryb przejściowy 4K. W przypadku odtwarzania płyty, która ma sygnał wideo 4K, urządzenie dostarczy ten sygnał do telewizora.

Połączenie OPTICAL IN

Podłącz wyjście optyczne urządzenia zewnętrznego do gniazda OPTICAL IN.

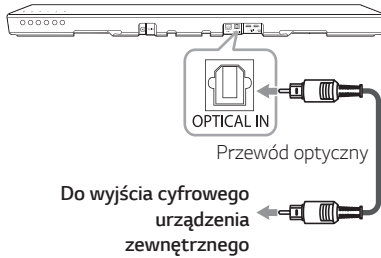

1. Podłącz gniazdo optyczne OPTICAL IN znajdujące się z tyłu urządzenia z gniazdem optycznym urządzenia zewnętrznego.
2. Ustaw źródło wejściowe na OPT/HDMI ARC naciskając przycisk **F** na pilocie lub urządzeniu. W oknie wyświetlacza pojawi się "OPTICAL" w przypadku normalnego połączenia pomiędzy jednostką a twoim urządzeniem.

! Uwaga

Przed podłączeniem kabla optycznego, należy upewnić się, że zdjęto zatyczkę ochronną.

Konfiguracja początkowa Multi-Room

W czasie pierwszej instalacji produktu Music Flow możesz wybrać jeden z dwóch poniższych typów połączenia.

Połączenie przewodowe (Music Flow podłączenie sieci typu Mesh)

Za pomocą kabla LAN połącz głośnik z domowym routerem.

Następnie możesz połączyć bezprzewodowo dodatkowe produkty Music Flow (opcja) do sieci domowej. Należy odwołać się do „Podłączanie głośnika do sieci domowej (dodatkowego)” na stronie 31.

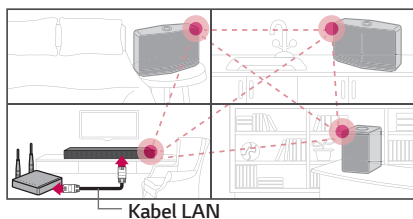

Połączenie bezprzewodowe (standardowe połączenie bezprzewodowe)

Jeżeli połączenie przewodowe pomiędzy głośnikiem a routerem domowym nie jest możliwe, produkt ten umożliwia transmisję strumieniową dźwięku w obszarze zasięgu sieci Wi-Fi routera domowego.

Podłączyć jeden z głośników bezprzewodowo do routera domowego.

Następnie możesz połączyć bezprzewodowo dodatkowe produkty Music Flow (opcja) do sieci domowej. Należy odwołać się do „Podłączanie głośnika do sieci domowej (dodatkowego)” na stronie 31.

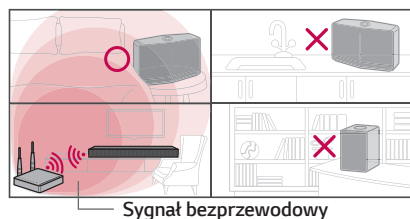

Instalowanie Aplikacji „Music Flow Player”

Poprzez “App Store” lub “Google Play Store”

1. Kliknij ikonę “App Store” lub “Google Play Store”.
2. Wprowadź w pasku wyszukiwania „Music Flow Player” i kliknij „Search”.
3. Wybierz „Music Flow Player” z listy rezultatów wyszukiwania w celu pobrania.

! Uwaga

- Aplikacja Music Flow Player będzie dostępna w następujących wersjach oprogramowania; Android OS : Wersja 4.0 (ICS) (lub nowsza) iOS O/S: Wersja 6.0 (lub nowsza)
- W zależności od urządzenia, aplikacja „Music Flow Player” może nie działać.

Poprzez kod QR

Zainstaluj aplikację „Music Flow Player” poprzez kod QR. Zeskanuj kod QR, używając aplikacji do skanowania.



(System operacyjny Android)



(Apple iOS)

! Uwaga

- Należy upewnić się, że urządzenie przenośne jest połączone z Internetem.
- Należy upewnić się, że urządzenie przenośne posiada aplikację skanującą kody. Jeśli urządzenie nie posiada takiej aplikacji, należy pobrać ją ze "App Store" lub "Google Play Store".

Rozpoczęcie pracy z aplikacją Music Flow Player

Przy pierwszym uruchomieniu aplikacji Music Flow Player, na ekranie wyświetlone zostaną warunki użytkownika oraz Google Cast Service.

1. Zapoznaj się z zawartością warunków użytkownika i wybierz [Accept].

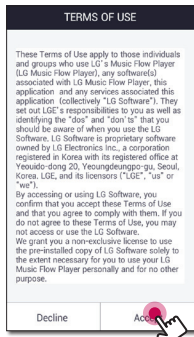

2. Zapoznaj się z zawartością Google Cast Service i wybierz [Accept].

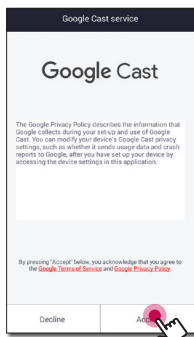

3. Wybierz [Connect product] w celu zainstalowania zakupionego głośnika.

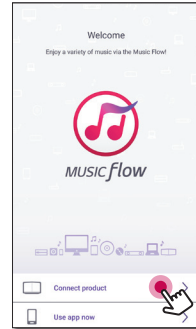

Należy odwołać się do „Podłączenie głośnika do Twojej sieci domowej” na stronie 22.

! Uwaga

Jeśli chcesz powrócić do ekranu warunków użytkownika, uruchom ponownie aplikację Music Flow Player z menu ustawień smartfona/tabletu.

Podłączanie głośnika do Twojej sieci domowej

Wykorzystanie połączenia przewodowego zapewnia najwyższą wydajność, ponieważ dołączone urządzenia łączą się z siecią bezpośrednio, bez interferencji częstotliwości radiowych.

Aby uzyskać więcej informacji, patrz instrukcja do urządzenia sieciowego.

Przygotowanie

- Upewnij się, że w domu zainstalowane jest środowisko sieci bezprzewodowej, wykorzystujące router.
- Upewnij się, że głośnik oraz smartfon/tablet są podłączone do tego samego routera.

Wymagania

- Router bezprzewodowy
- Smartfon/tablet (Android lub iOS)

! Uwaga

- Upewnij się, że w routerze bezprzewodowym jest aktywny serwer DHCP.
- Jeśli nie możesz połączyć głośnika ze swoim routerem, przejdź do ustawień routera i upewnij się, że pole „Allow wireless client to see each other and access my local network” jest niezaznaczone.

Połączenie proste (konfiguracja EZ)

Przygotowanie

- Dla połączenia prostego konieczna jest dobra jakość sygnału Wi-Fi.
- Upewnij się, że tryb **Bluetooth** na urządzeniu smart jest włączony.
- Wybierz tryb WI-FI przez naciśnięcie przycisku **F** na pilocie lub **F** na sound bar'ze.

! Uwaga

- Połączenie proste jest obsługiwane przez **Bluetooth** wer. 4.0 (lub wyższa).
- Jeżeli nie pojawia się ekran połączenia prostego, patrz „Podłączanie głośnika do Twojej sieci domowej” na stronie 22.

1. Podłącz urządzenie i naciśnij [Next].

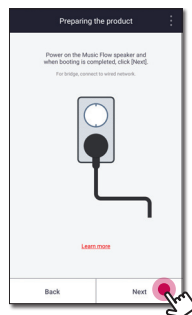

2. Aplikacja wyszukuje głośniki i podłącza je automatycznie, naciśnij [Next].

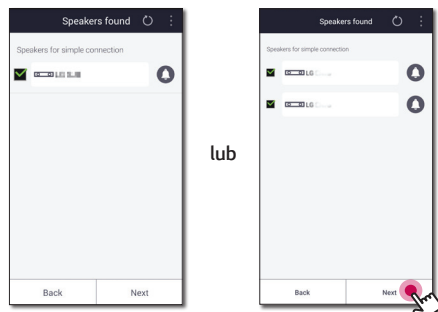

3. Jeżeli sieć jest zabezpieczona hasłem, pojawia się ekran zabezpieczenia. Wpisz hasło.

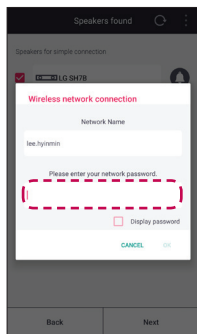

4. Po wpisaniu hasła, naciśnij [Next].

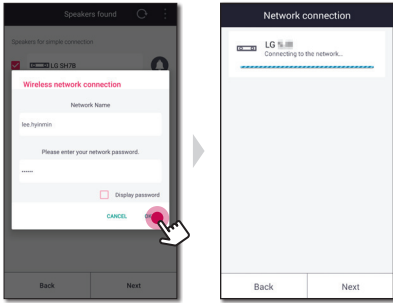

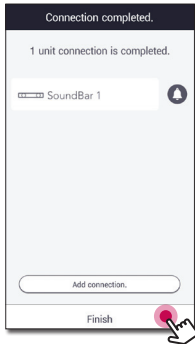

5. Naciśnij [Finish], aby zakończyć połączenia.

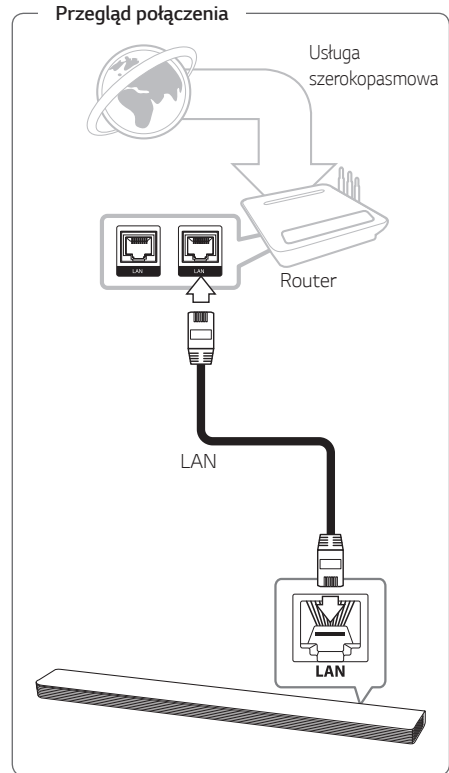

Po zakończeniu pojawia się ekran podłączenia telewizora. Postępuj zgodnie ze wskazówkami pojawiającymi się na ekranie.

Podłączenie głośnika do sieci z wykorzystaniem kabla LAN



1. Włącz urządzenie za pomocą przycisku  na pilocie lub  na urządzeniu. Kontrolka LED zaczyna migać na biało.
2. Uruchom aplikację Music Flow Player na swoim urządzeniu przenośnym. Wybierz [Connect product] w celu zainstalowania głośnika. Podłącz urządzenie i naciśnij [Next].

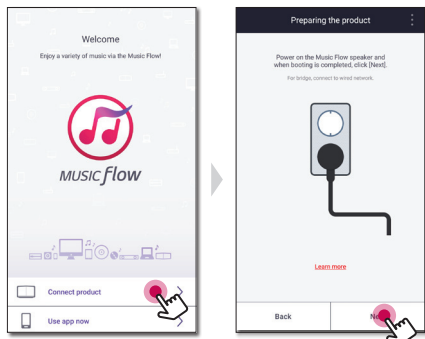

3. Wówczas wybierz na ekranie sound bar, a następnie opcję [Next].

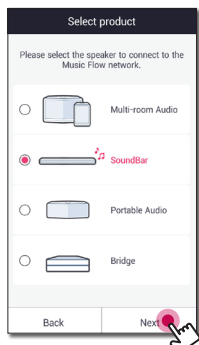

4. Wybierz na ekranie [Wired connection].

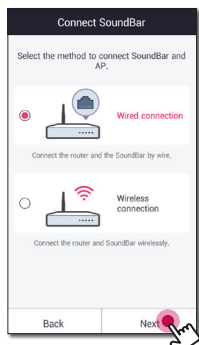

5. Podłącz jeden koniec kabla LAN do portu LAN głośnika, a drugi do Twojego bezprzewodowego routera. Odczekać chwilę, aż kontrolka LED przestanie migać i pozostanie biała.

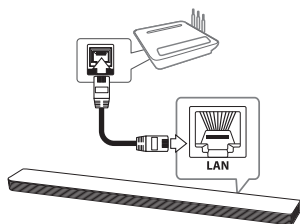

6. Wówczas wybierz na ekranie [Next].

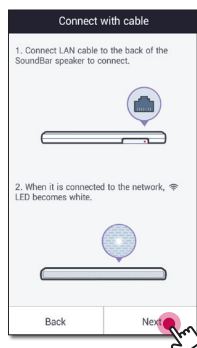

7. Wybierz [Finish], aby ustawić połączenie.

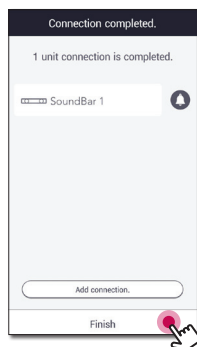

Po podłączeniu głośnika, należy wykonać podłączenie telewizora.

(Jeżeli dostępna jest aktualizacja)

8. Aplikacja ta sprawdza wersję oprogramowania głośnika i pokazuje ją.

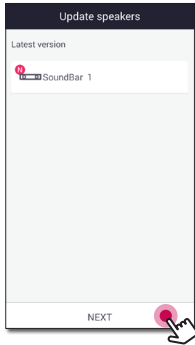



Po sprawdzeniu informacji odnośnie wersji, wybierz opcję [Next].

! Uwaga

- Niemożliwe jest użytkowanie głośnika bez routera. Używając routera przewodowego, możliwe jest kontrolowanie głośnika z wykorzystaniem oprogramowania Music Flow PC (strona 38).
- Głośnik oraz Twoje urządzenie przenośne muszą być podłączone do tego samego routera.

Podłączenie głośnika do sieci poprzez metodę konfiguracji Wi-Fi (Android)



1. Włącz urządzenie za pomocą przycisku  na pilocie lub  na urządzeniu. Kontrolka LED zaczyna migać na biało.
2. Uruchom aplikację Music Flow Player na swoim urządzeniu przenośnym. Wybierz [Connect product] w celu zainstalowania głośnika. Podłącz urządzenie i naciśnij [Next].

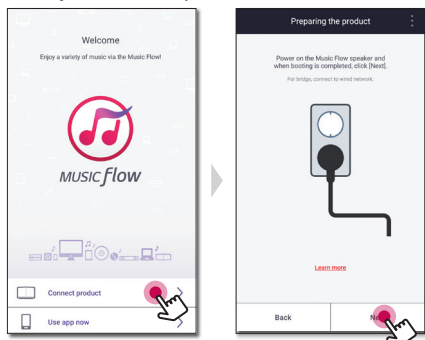

3. Wówczas wybierz na ekranie sound bar, a następnie opcję [Next].

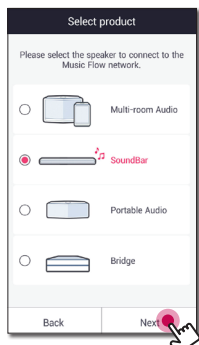

4. Wybierz na ekranie [Wireless connection].

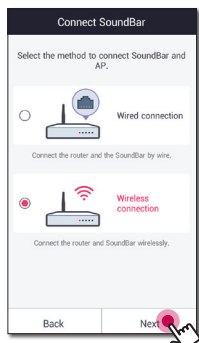

5. Wówczas wybierz na ekranie [Next].

6. Naciśnij przycisk  na urządzeniu. Wówczas kontrolka LED zacznie migać na przemian światłem białym i czerwonym.

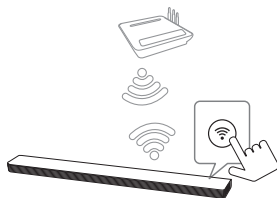

7. Wówczas wybierz na ekranie [Next].

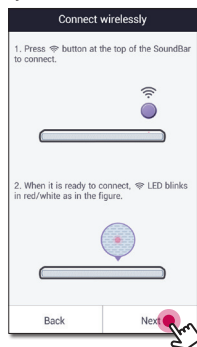

8. Jeśli sieć jest zabezpieczona hasłem, na Twoim urządzeniu przenośnym pojawi się ekran zabezpieczeń. Wprowadź swoje hasło.

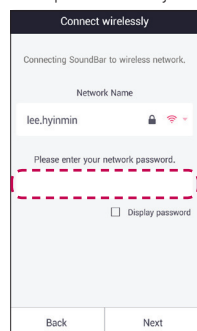

9. Wówczas wybierz na ekranie [Next].



10. Wybierz [Finish], aby ustanowić połączenie.

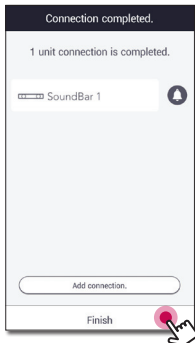

Po podłączeniu głośnika, należy wykonać podłączenie telewizora.

(Jeżeli dostępna jest aktualizacja)

11. Aplikacja ta sprawdza wersję oprogramowania głośnika i pokazuje ją.

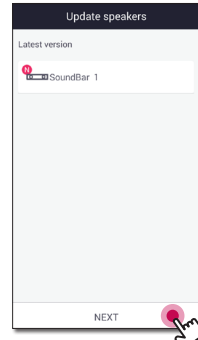

Po sprawdzeniu informacji odnośnie wersji, wybierz opcję [Next].

! Uwaga



Jeśli głośnik nie zdołał połączyć się z Twoją siecią lub jego połączenie sieciowe funkcjonuje nieprawidłowo, umieść głośnik bliżej routera i spróbuj ponownie.

Podłączenie głośnika do sieci poprzez metodę konfiguracji Wi-Fi (iOS)

2

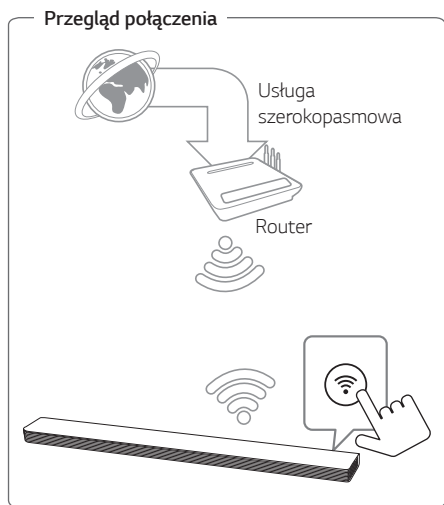
Podłączenie



1. Włącz urządzenie za pomocą przycisku  na pilocie lub  na urządzeniu. Kontrolka LED zaczyna migać na biało.
2. Uruchom aplikację Music Flow Player na swoim urządzeniu przenośnym. Wybierz [Connect product] w celu zainstalowania głośnika. Podłącz urządzenie i naciśnij [Next].

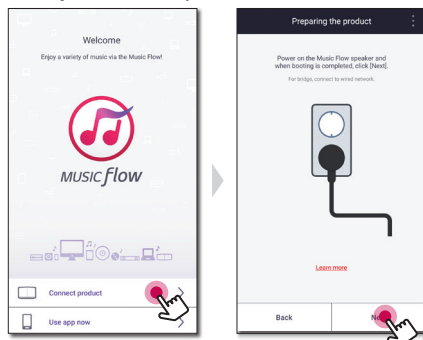

3. Wówczas wybierz na ekranie sound bar, a następnie opcję [Next].

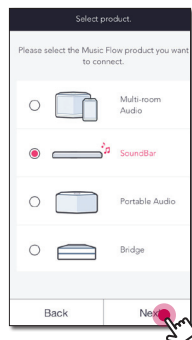

4. Wybierz na ekranie [Wireless connection].

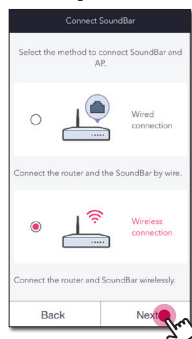

5. Wówczas wybierz na ekranie [Next].

6. Naciśnij przycisk  na urządzeniu. Wówczas kontrolka LED zacznie migać na przemian światłem białym i czerwonym.



7. Wówczas wybierz na ekranie [Next].

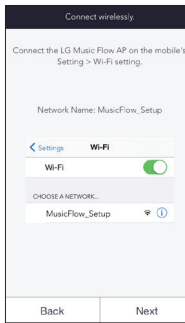
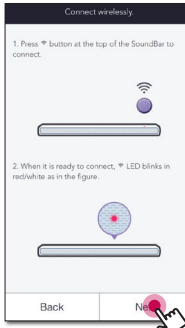

8. Na swoim urządzeniu iOS przejdź do ustawień iOS -> ustawienia Wi-Fi i wybierz „MusicFlow_Setup” w celu podłączenia.

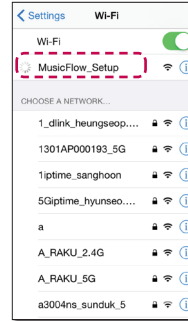

! Uwaga

- Jeśli „MusicFlow_Setup” nie znajduje się na liście, skanuj ponownie w poszukiwaniu dostępnych sieci Wi-Fi.
- Gdy Twoje urządzenie jest podłączone do „MusicFlow_Setup” niemożliwe jest korzystanie z Internetu.

9. Jeśli sieć jest zabezpieczona hasłem, na Twoim urządzeniu przenośnym pojawi się ekran zabezpieczeń. Wprowadź swoje hasło.

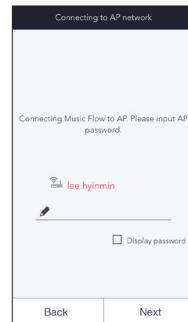

10. Wówczas wybierz na ekranie [Next].

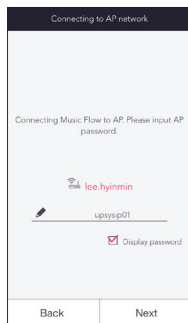

11. Wówczas wybierz na ekranie [Next].

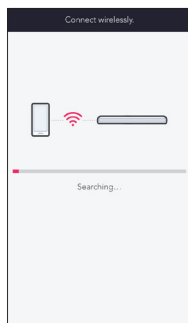

12. Wybierz [Complete], aby ustanowić połączenie.

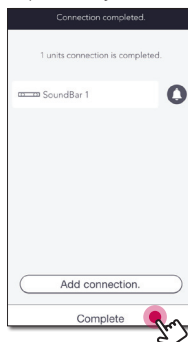

! Uwaga

Jeśli głośnik nie zdołał połączyć się z Twoją siecią lub jego połączenie sieciowe funkcjonuje nieprawidłowo, umieść głośnik bliżej routera i spróbuj ponownie.

Uwagi odnośnie połączenia sieciowego

- Wiele problemów połączenia sieciowego występujących w trakcie konfiguracji często można naprawić poprzez ponowne uruchomienie routera. Po podłączeniu głośnika do sieci domowej, należy szybko wyłączyć i/lub odłączyć przewód zasilający routera sieci domowej lub modemu kablowego. Następnie włącz i/lub podłącz przewód ponownie.
- Nasza firma nie jest odpowiedzialna za jakiegokolwiek nieprawidłowości w działaniu głośnika i/lub połączenia internetowego, wynikające z błędów/nieprawidłowości komunikacji, związanych z szerokopasmowym połączeniem internetowym lub innymi podłączonymi urządzeniami.
- Sieć bezprzewodowa pracuje na częstotliwości radiowej 2,4 GHz, która jest również używana przez inne urządzenia gospodarstwa domowego, takie jak telefony bezprzewodowe, urządzenia **Bluetooth**, kuchenki mikrofalowe i może być przez nie zakłócana.
- Wyłącz wszystkie nieużywane urządzenia sieciowe w lokalnej sieci domowej. Niektóre urządzenia mogą obciążać sieć.
- Jeśli głośnik nie zdołał połączyć się z Twoją siecią lub jego połączenie sieciowe funkcjonuje nieprawidłowo, umieść głośnik bliżej routera i spróbuj ponownie.
- W zależności od otoczenia sieci domowej i wydajności routera bezprzewodowego, połączenie głośnika do routera sieci bezprzewodowej może nie funkcjonować prawidłowo.
- Niemożliwe jest podłączenie głośnika do routera bezprzewodowego z ukrytym SSID.
- Nawiązane połączenie może zostać rozłączone w przypadku wybrania innej aplikacji lub zmiany ustawień połączonego urządzenia przez aplikację „Music Flow Player”. W takim przypadku należy sprawdzić stan połączenia.
- Nawet po połączeniu aplikacji Music Flow Player muzyka może być odtwarzana z Twojego urządzenia. W takim przypadku, wybierz podłączony głośnik na ekranie odtwarzania.
- W zależności od prędkości Twojej sieci, odtwarzanie treści online może nie działać prawidłowo.

- Zakłócenia sygnału bezprzewodowego mogą prowadzić do rozłączenia sieci lub zatrzymania odtwarzania.
- Należy wyłączyć zasilanie głośnika i włączyć je ponownie, jeżeli router został zrestartowany.
- Należy wykonać przywrócenie do ustawień fabrycznych i skonfigurować połączenie sieciowe głośnika, jeżeli zainstalowano nowy router.
- Jeżeli dla nazwy SSID Twojego punktu dostępowego lub routera bezprzewodowego używasz znaków innych niż alfabet angielski lub cyfr, wówczas nazwa ta może być wyświetlana inaczej.

Podłączanie głośników do Twojej sieci domowej (Dodatkowych)

Teraz można cieszyć się muzyką za sprawą kilku głośników i jednego urządzenia.

Wymagania

- Router bezprzewodowy
- Smartfon/tablet (Android lub iOS)
- Dodatkowy głośnik

! Uwaga

Interferencja sygnałów może prowadzić do zatrzymania odtwarzania.

Podłączenie dodatkowego głośnika do sieci z wykorzystaniem kabla LAN

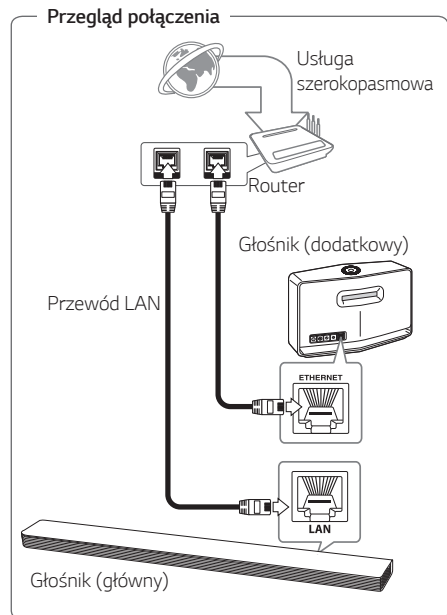

1. Podłącz głośnik (główny) do Twojej sieci. Należy odwołać się do „Podłączenie głośnika do Twojej sieci domowej” na stronie 22.
2. Uruchom aplikację Music Flow Player na swoim urządzeniu przenośnym. Dotknij przycisk .

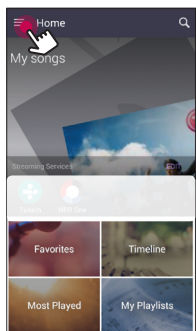

3. Wybierz opcję [Add Speaker] z menu bocznego.

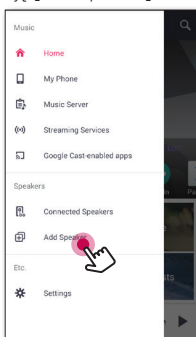

! Uwaga

Można także dodać kolejny głośnik, używając przycisku  na ekranie [Connected Speakers].

4. Podłącz urządzenie i naciśnij [Next].

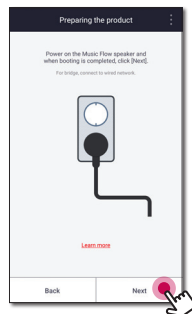

5. Wybierz produkt, który chcesz podłączyć i naciśnij na ekranie [Next].

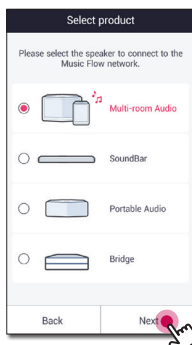

6. Wybierz na ekranie [Wired connection].

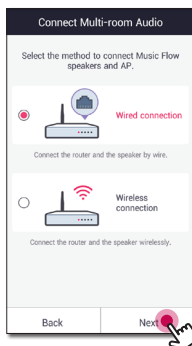

7. Podłącz jeden koniec kabla LAN do portu ETHERNET głośnika, a drugi do Twojego bezprzewodowego routera. Odczekać chwilę, aż kontrolka LED przestanie migać i pozostanie biała.

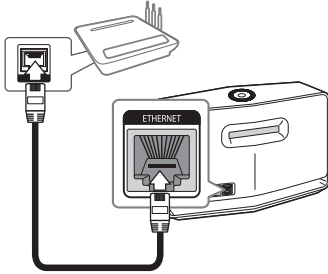

8. Wówczas wybierz na ekranie [Next].

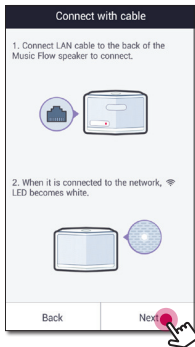

9. Wybierz [Finish], aby ustawić połączenie.

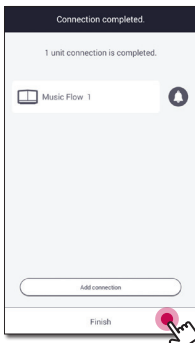

Podłączenie dodatkowego głośnika do sieci poprzez metodę konfiguracji Wi-Fi

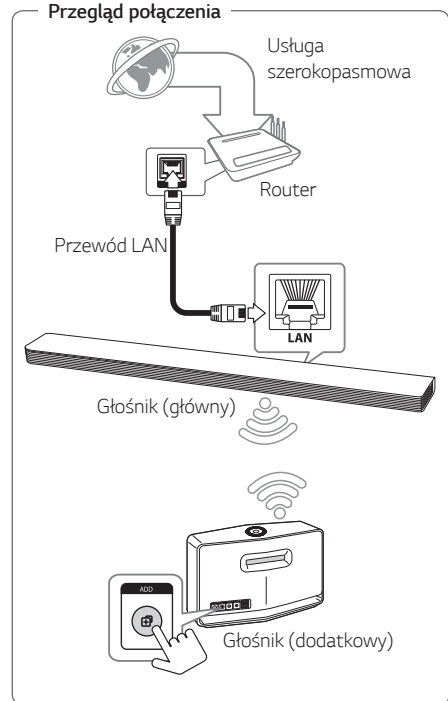

1. Podłącz głośnik (główny) do Twojej sieci. Należy odwołać się do „Podłączanie głośnika do Twojej sieci domowej” na stronie 22.
2. Uruchom aplikację Music Flow Player na swoim urządzeniu przenośnym. Dotknij przycisk .

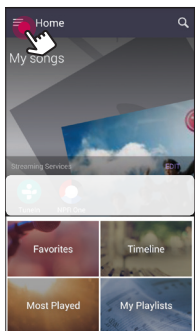

3. Wybierz opcję [Add Speaker] z menu bocznego.

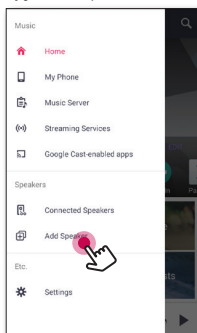

! Uwaga

Można także dodać kolejny głośnik, używając przycisku  na ekranie [Connected Speakers].

4. Wybierz produkt, który chcesz podłączyć i naciśnij na ekranie [Next].

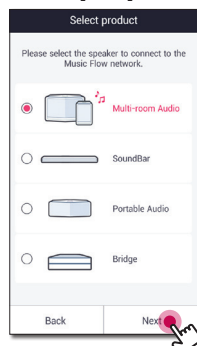

5. Wybierz na ekranie [Wireless connection].



6. Wciśnij przycisk ADD z tyłu głośnika (Dodaj). Wówczas dioda LED stanu sieci  zacznie migać na czerwono.

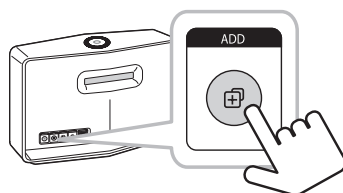

7. Wówczas wybierz na ekranie [Next].

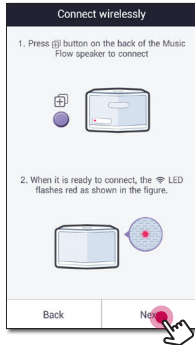

8. Wybierz [Finish], aby ustanowić połączenie.

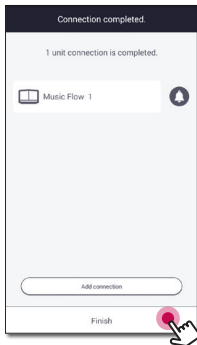

! Uwaga

Głośniki nie mogą być połączone, jeśli odległość pomiędzy systemem nagłośnienia (głównym) podłączonym przez kabel LAN a głośnikiem (dodatkowym), który ma być podłączony, jest zbyt duża.

Używanie mostka

Bridge (R1) rozszerza zakres użycia głośników. Aby z niego korzystać, należy go zakupić osobno.

Użyj urządzenia głównego (połączonego kablem z routerem)

Jeżeli nie ma żadnego głośnika z połączeniem przewodowym z routerem

Jeżeli ruter znajduje się zbyt daleko od dowolnego głośnika, wówczas należy wykonać połączenie przewodowe - podłącz **Bridge (R1)** do routera przy pomocy kabla LAN.

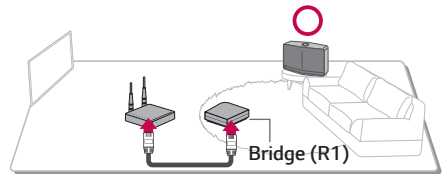

1. Podłącz przewód zasilający do portu zasilania z tyłu **Bridge (R1)**, a następnie podłącz przewód zasilający do gniazdka elektrycznego.
2. Zaświeci się dioda LED znajdująca się z przodu **Bridge (R1)**. Uruchom aplikację Music Flow Player na swoim urządzeniu przenośnym. Dotknij przycisk

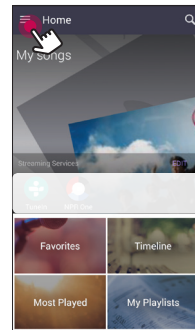

3. Wybierz opcję [Add Speaker] z menu bocznego.

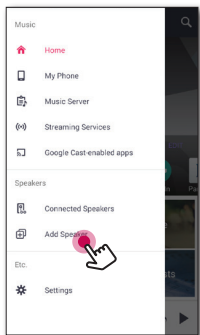

4. Wówczas wybierz na ekranie [Bridge], a następnie [Next].

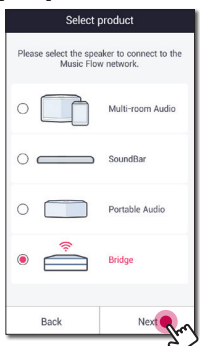

5. Postępując zgodnie z instrukcją w aplikacji Music Flow Player, podłącz **Bridge (R1)** i router za pomocą przewodu LAN. Odczekaj chwilę, zanim dioda  LED stanu sieci przestanie migać i pozostanie biała.

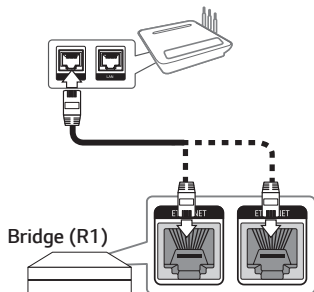

Następnie wybierz [Next].

6. Wybierz [Finish], aby ustawić połączenie.

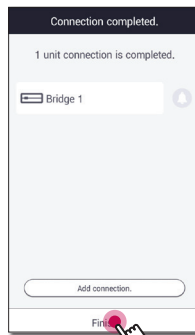

7. Podłącz głośnik do Music Flow R1. Należy odwołać się do „Podłączenie głośnika do sieci domowej (dodatkowego)” na stronie 31.

Użyj przedłużacza bezprzewodowego

Jeżeli jest przynajmniej jeden głośnik z połączeniem przewodowym z routerem

Aby rozszerzyć zasięg sieci typu Mesh Music Flow, należy dodać **Bridge (R1)**.

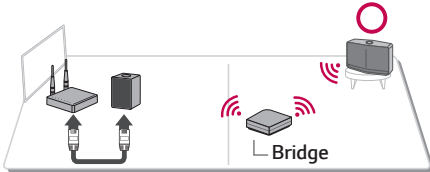

1. Podłącz przewód zasilający do portu zasilania z tyłu **Bridge (R1)**, a następnie podłącz przewód zasilający do gniazdka elektrycznego.
2. Zaświeci się dioda LED znajdująca się z przodu **Bridge (R1)**. Uruchom aplikację Music Flow Player na swoim urządzeniu przenośnym. Dotknij przycisk

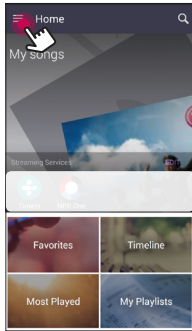

3. Wybierz opcję [Add Speaker] z menu bocznego.

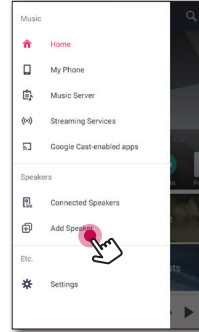

4. Wówczas wybierz na ekranie Bridge, a następnie opcję [Next].

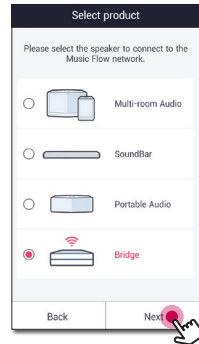

5. Wybierz na ekranie [Wireless connection] i dotknij [Next].

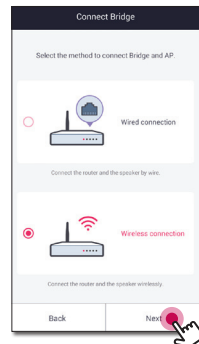

6. Postępuj zgodnie z instrukcją w aplikacji Music Flow Player i dotknij [Next] na ekranie.

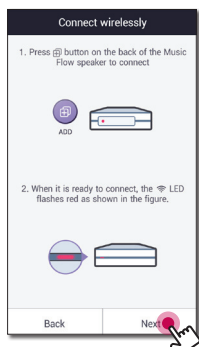

7. Wybierz [Finish], aby ustawić połączenie.

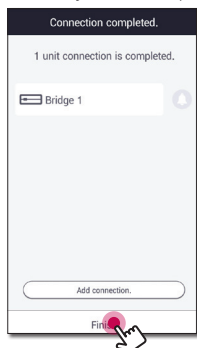

Wykorzystanie Media Server dla PC

Oprogramowanie Media Server umożliwia użytkownikom dostęp do plików audio przechowywanych na serwerze mediów i odtwarzanie ich na głośniku poprzez sieć domową.

Przed podłączeniem do PC w celu odtwarzania pliku, należy zainstalować oprogramowanie Media server na swoim PC.

! Uwaga

Upewnij się, że w domu zainstalowane jest środowisko sieci bezprzewodowej, wykorzystujące router.

- Windows: Music Flow PC Software

Oprogramowanie Music Flow PC dla Windows

O oprogramowaniu Music Flow PC

Przed podłączeniem do PC w celu odtwarzania pliku, należy zainstalować oprogramowanie Media server na swoim PC.

O oprogramowaniu Music Flow PC

1. Uruchom swój komputer, wejdź na stronę <http://www.lg.com>. W razie potrzeby wybierz swój region.
2. Kliknij zakładkę wsparcia.
3. Wpisz nazwę swojego modelu w pasku wyszukiwania, podanego na okładce instrukcji użytkownika.
4. Znajdź i pobierz plik „Music Flow PC Software”.

O oprogramowaniu Music Flow PC

1. Rozpakuj i kliknij dwukrotnie „Setup.exe” w celu zainstalowania oprogramowania Music Flow PC. Instalacja jest przygotowana i pojawia się kreator instalacji.
2. Podążaj za wskazówkami pokazywanymi przez kreatora instalacji.
3. Kliknij przycisk [Exit], aby zakończyć instalację.

! Uwaga

- Podczas instalowania oprogramowania Music Flow PC na komputerze należy wyłączyć zaporę systemu i oprogramowanie antywirusowe.
- Oprogramowanie Music Flow PC to dostosowana wersja oprogramowania wyłącznie dla udostępniania plików i folderów dla tego głośnika.
- Jeśli potrzebujesz pełnego opisu oprogramowania Music Flow PC, kliknij ikonę znaku zapytania w menu głównym.



Wymagania systemowe (PC z Windows)

- Procesor: Procesor Intel® 2.0 GHz lub AMD Sempron™ 2000+
- Pamięć: 1 GB wolnej pamięci RAM
- Karta graficzna: z pamięcią wideo 64 MB, minimalną rozdzielczością 1024 x 768 pikseli i 16-bitowym ustawieniem kolorów
- Wolne miejsce na dysku: 200 MB
- Windows® XP (Service Pack 2 lub wyższy), Windows Vista®, Windows® 7, Windows® 8.0, Windows® 8.1, Windows® 10
- Windows® Media Player® 11.0 lub wyższy
- Środowisko sieciowe: 100 MB Ethernet, WLAN

Udostępnianie plików muzycznych

Konieczne jest udostępnienie folderu zawierającego pliki muzyczne na Twoim komputerze, w celu odtwarzania ich na głośniku.

Ta część objaśnia procedurę wyboru udostępnianych folderów na Twoim komputerze.

1. Kliknij dwukrotnie ikonę „Music Flow PC Software”
2. Kliknij ikonę  w prawym górnym rogu ekranu. Pojawi się menu ustawień.
3. W menu ustawień kliknij ikonę  po lewej stronie, aby przejść do menu udostępniania plików.
4. W menu udostępniania plików kliknij ikonę  w celu otwarcia okna [Browse Folder].
5. Wybierz folder zawierający pliki, które chcesz udostępnić. Wybrany folder zostanie dodany do listy folderów udostępnionych.

Radość z muzyki dzięki aplikacji Music Flow Player

Przy pomocy aplikacji Music Flow Player możliwe jest odtwarzanie muzyki na Twoim urządzeniu przenośnym.

! Uwaga

- Aby uzyskać bardziej szczegółowe informacje na temat aplikacji Music Flow Player, włącz [User Guide] w [Settings] > [General] z bocznego menu.
- Niektóre fragmenty tej instrukcji mogą różnić się od Music Flow Player w zależności od wersji aplikacji.

Przygotowanie

1. Sprawdź połączenie sieciowe z głośnikiem (strona 22).
2. W celu użycia głośnika, konieczne jest pobranie i instalacja aplikacji Music Flow Player (strona 20).

Przegląd menu Home

Uruchom aplikację Music Flow Player na swoim urządzeniu. Pojawi się ekran menu [Home].

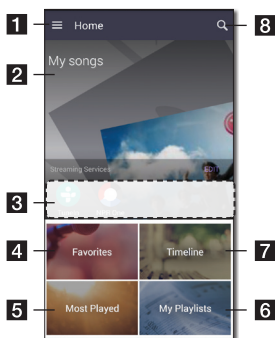

- 1 **Przycisk Menu** – Wyświetla boczny pasek menu.
- 2 **My Songs** – Wyświetla listę muzyki na twoim telefonie.
- 3 **Streaming Services** – Wyświetla usługi online. Możesz cieszyć się radiem oraz muzyką online.
- 4 **Favorites** – Wyświetla ulubione piosenki.
- 5 **Most Played** – Wyświetla najczęściej odtwarzane na tym głośniku utwory.
- 6 **My Playlists** – Wyświetla playlisty.
- 7 **Timeline** – Wyświetla piosenki odtwarzane na tym głośniku.
- 8 **Szukaj** – Wyszukuje muzykę na twoim telefonie.

! Uwaga

W zależności od systemu operacyjnego urządzenia lub wersji aplikacji „Music Flow Player”, treść tego podręcznika może się różnić.

Edytuj listę usług strumieniowych online

1. Uruchom aplikację Music Flow Player na swoim urządzeniu. Pojawi się ekran menu [Home].
2. Kliknij menu [EDIT].

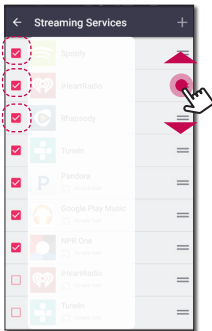
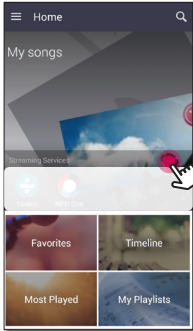

- Zaznacz usługę, którą chcesz zobaczyć na ekranie domowym.
- Przenieś do góry oraz w dół, aby zmienić kolejność usług online.
- Naciśnij **+** aby dodać usługi online.

W przypadku urządzenia Android, oprócz zainstalowanych aplikacji można dodać usługi online. Jeżeli wybrana zostanie dodatkowa aplikacja, zostanie ona uruchomiona podczas operacji parowania **Bluetooth**.

W przypadku urządzenia iOS, podczas podłączania usług dodanej aplikacji, należy samodzielnie skonfigurować połączenie **Bluetooth**.

! Uwaga

Wyświetlane usługi Streaming Services (usługi transmisji strumieniowej) mogą się różnić w zależności od regionu.

Przegląd menu bocznego

1. Uruchom aplikację Music Flow Player na swoim urządzeniu. Pojawi się ekran menu [Home].
2. Dotknij przycisk

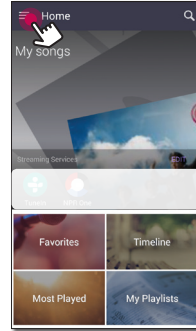

3. Pojawi się menu boczne.

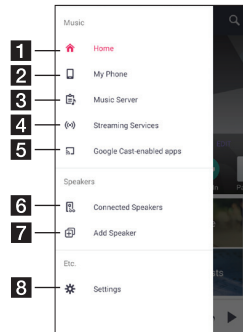

1 Home - Wyświetla menu Home.

2 My Phone - Wyświetla utwory zapisane na tym urządzeniu.

3 Music Server - Wyświetla utwory na podłączonych urządzeniach (serwerach mediów).

4 Streaming Services - Wyświetla usługi online. Możesz cieszyć się radiem oraz muzyką online.

5 Google Cast-enabled apps - Wyświetla aplikacje dostępne na Google Cast.

6 Connected Speakers - Wyświetla podłączone głośniki.

7 Add Speaker - Przenosi na ekran instalacji głośników.

8 Settings - Wyświetla menu ustawień.

Odtwarzanie utworu

1. Uruchom aplikację Music Flow Player na swoim urządzeniu. Pojawi się ekran menu [Home].
2. Dotknij przycisk .

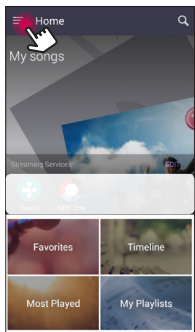

3. Pojawi się menu boczne. Wybierz [My Phone] z menu bocznego.

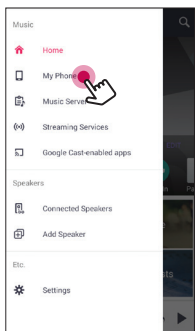

4. Wybierz pożądany album.

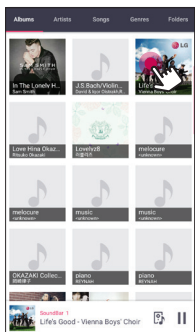

5. Wybierz pożądany utwór. Następnie utwór zostanie wyświetlony i odegrany.

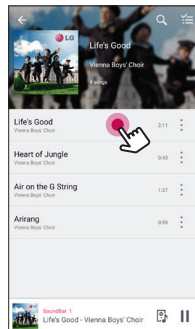

! Uwaga

Jeśli głośnik nie jest wybrany, pojawi się okno wyboru głośnika. Wybierz pożądany głośnik.

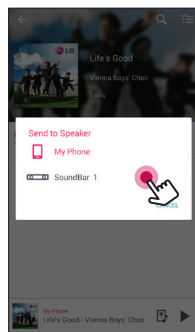

Zarządzanie listą odtwarzania

Na ekranie albumu, kliknij [:] wybranej piosenki. Pojawi się menu rozwijane.

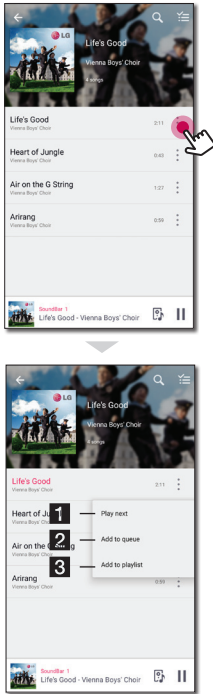

- 1** **Play next** – Wybiera muzykę do następnego odtwarzania.
- 2** **Add to queue** – Dodaje do listy kolejki.
- 3** **Add to playlist** – Dodaje do wybranej listy odtwarzania.

! Uwaga

W zależności od otoczenia sieci bezprzewodowej, odtwarzanie utworu poprzez głośnik może nie odbywać się płynnie.

Przegląd odtwarzania

Możliwe jest potwierdzenie i dostosowanie różnych informacji na ekranie odtwarzania.



- 1** Wyświetla głośnik, przez który jest odtwarzana muzyka.

Wyświetla aktualnie odtwarzaną muzykę.

- 2**
 - ↺ - Powtarza wybraną zawartość. Każde kliknięcie powoduje zmianę w pętli (Powtórź Jeden) - ↻ (Powtórź Wszystko)
 - ↺ (Powtarzanie Wyłączone).
 - ⌘ - Miesza muzykę na liście odtwarzania. Muzyka będzie odtwarzana w kolejności losowej.

Dostosowanie odtwarzania.

- 3**
 - 🔊 - Dostosowanie głośności.
 - ⏏ - Wstrzymuje odtwarzanie.
 - ⏮ / ⏭ - Szybkie przeskakiwanie do tyłu lub przodu.
 - 🔊 - Dostosowanie efektów dźwiękowych.

Kliknij [⋮], a pojawią się rozmaite opcje.

- 4**
 - 🌟 - Zapisuje muzykę do ulubionych [Favorites]. Ulubione [Favorites] można odnaleźć w zakładce strony [Home].
 - ➕ - Dodaje muzykę do mojej listy odtwarzania [My Playlist].
 - ✎ - Edycja aktualnej listy odtwarzania.
 - 🔊 - Wybór głośnika odtwarzającego.
 - ⌘ - Wyświetlanie menu muzyki.

! Uwaga

Za pomocą 🔊, możesz kontrolować poziom głośności poszczególnych zgrupowanych głośników i zmieniać ich kanał na [Surround], [Left] lub [Right]. (Strona 45)

Wybór efektów dźwiękowych

Głośnik posiada pewne ustawienia wstępne dźwięku przestrzennego. Możliwy jest wybór pożądanego trybu dźwiękowego poprzez kliknięcie [].

Wyświetlane elementy dla korektora mogą się różnić w zależności od źródła dźwięku oraz ustawionych efektów.

1. W trakcie odtwarzania, kliknij [] jak poniżej.

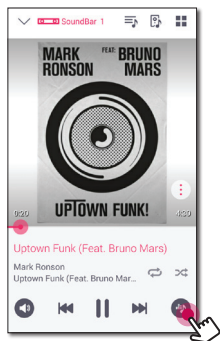

2. Kliknij < lub >.

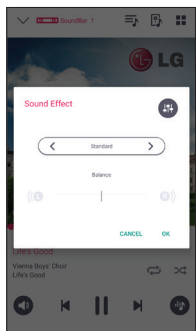

Możliwy jest wybór różnych efektów dźwiękowych.

Efekt dźwiękowy	Opis
ASC	Analizuje w czasie rzeczywistym jakość sygnału wejściowego oraz optymalizuje dźwięk w zależności od zawartości.
Bass Blast	Wzmacnia siłę dźwięku dla basów.
Standard	Możesz cieszyć się zoptymalizowanym dźwiękiem.
Cinema	Możesz cieszyć się bardziej realistycznym i przestrzennym dźwiękiem.
	Można ustawić tony wysokie i niskie. Ustawiona wartość będzie miała wpływ na całkowity efekt dźwiękowy.

Uwaga

- W trakcie odtwarzania utworów przez głośnik urządzenia przenośnego, nie jest obsługiwany korektor dźwiękowy.
- Przy pomocy przycisku **SOUND EFFECT** na pilocie, można także wybrać tryb dźwiękowy.
- W niektórych trybach surround z niektórych głośników nie ma dźwięku lub jest cicho. Zależy to od trybu dźwięku oraz jego źródła, nie jest to usterka.
- Po zmianie źródła wejściowego lub w niektórych przypadkach nawet po zmianie ścieżki dźwiękowej, może być konieczne ponowne ustawienie trybu surround.

Różne sposoby słuchania muzyki

Dostępnych jest szereg różnych sposobów słuchania muzyki: grupowanie, dźwięk otaczający Surround oraz odtwarzanie bez przerwy.

! Uwaga

Przy grupowaniu lub odtwarzaniu z efektem Surround, co najmniej jeden głośnik powinien być podłączony kablem LAN. Aby zmienić połączenie głośników, gdy wszystkie głośniki są już połączone bezprzewodowo, zresetuj wszystkie głośniki i połącz je ponownie po podłączeniu jednego z nich.

W przypadku połączenia bezprzewodowego gładkość odtwarzania zależy od lokalizacji zainstalowanego głośnika. Głośnik należy zainstalować blisko routera. Aby korzystać z gładkiego odtwarzania grupowego lub surround bezprzewodowo, zaleca się korzystanie z routera wspierającego standard 802.11n. W takim przypadku należy ustawić tryb bezpieczeństwa routera na OPEN lub AES.

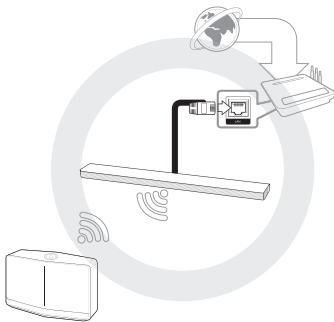

Odtwarzanie grupowe

Możliwe jest grupowanie kilku głośników, połączonych w aplikacji Music Flow Player i odtwarzanie tej samej muzyki poprzez podłączone głośniki danej grupy.

1. Wybierz [Connected Speakers] z menu bocznego aplikacji Music Flow Player.

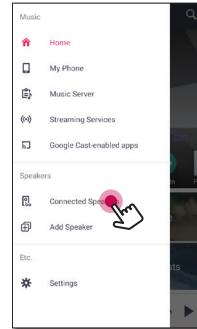

2. Pojawią się podłączone głośniki. Wybierz [🔊] dla głośnika, przez który ma grać wybrany utwór.

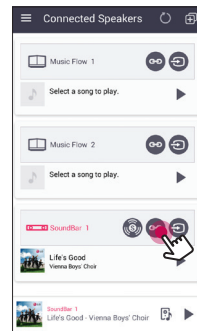

3. Pojawiają się opcje grupowania. Zaznacz pole w celu wyboru głośnika, przez który chcesz odtwarzać. Następnie wybierz [OK].

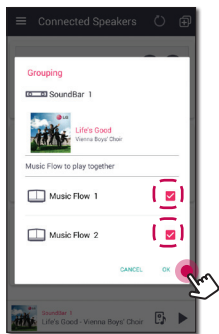

4. Głośniki są gotowe do odtwarzania grupowego.

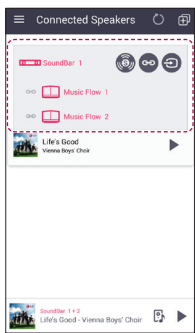

Tryb dźwięku przestrzennego (Tryb kina domowego)

Po prostu dodaj system nagłośnienia LG Music Flow do swojej sieci i zsynchronizuj go ze swoimi głośnikami LG Music Flow, aby uzyskać system kina domowego.

Przygotowanie

- Sound Bar
 - Dwa głośniki tego samego modelu (jeżeli to możliwe)
1. Wybierz [Connected Speakers] z menu bocznego aplikacji Music Flow Player.

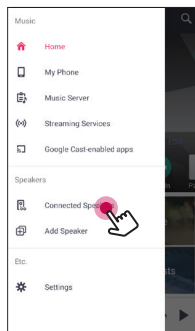

2. Pojawiają się podłączone głośniki. Wybierz [🔊] na głośniku.

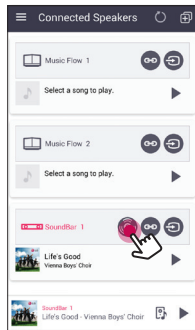

! Uwaga

- Jeżeli głośniki nie są połączone w grupę, można słuchać innego utworu na każdym głośniku.
- Dla płynnego odtwarzania zalecane jest połączenie mniej niż 3 urządzeń.
- Słaby sygnał, spowodowany dużą odległością pomiędzy głośnikami lub routerem oraz zakłócenia sygnału mogą powodować problemy z odtwarzaniem.
- W zależności od Twojego otoczenia sieci bezprzewodowej, grupowanie może być niemożliwe.
- Dla płynnego odtwarzania grupowego zalecany jest wybór głośnika połączonego kablem LAN, jako głośnika głównego. Jeśli jako głośnik główny zostanie ustawione urządzenie połączone bezprzewodowo, umieść je jak najbliżej głośnika połączonego przewodowo.

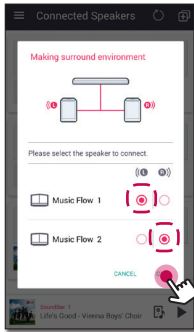

3. Pojawia się opcja środowiska Surround. Wybierz głośnik lewy i prawy, naciskając podłączone głośniki. Następnie wybierz [OK].

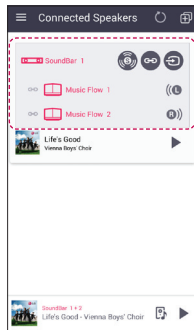

4. Głośniki są teraz gotowe na odtwarzanie typu Surround.



! Uwaga

- Zalecane jest ustawienie głośników Surround na te same modele.
- Słaby sygnał, spowodowany dużą odległością pomiędzy głośnikami lub routerem oraz zakłócenia sygnału mogą powodować problemy z odtwarzaniem.
- W zależności od Twojego otoczenia sieci bezprzewodowej, grupowanie może być niemożliwe.
- Dla sprawnego odtwarzania zaleca się, aby wybrać głośnik podłączony przez kabel LAN jako głośnik główny. Jeśli jako głośnik główny zostanie ustawione urządzenie podłączone bezprzewodowo, umieść je jak najbliżej głośnika podłączonego przewodowo.
- Aby cieszyć się systemem kina domowego bez aplikacji Music Flow Player, należy wykonać poniższe kroki.
 1. Podłączyć panel dźwiękowy
 2. Podłącz sound bar do Twojej sieci domowej. (Przewodowo lub bezprzewodowo)
 3. Podłączyć głośniki tylnie.
 4. Podłącz tylne głośniki do Twojej sieci domowej. (Przewodowo lub bezprzewodowo)
 5. Naciśnij przycisk  (Dodaj) na urządzeniu sound bar. Sound bar emituje sygnał dźwiękowy, a w oknie wyświetlacza przewija się [HOME CINEMA READY].
 6. Naciśnij przycisk  (Dodaj) na lewym tylnym głośniku i odczekaj kilka sekund.
 7. Po nawiązaniu połączenia z lewym tylnym głośnikiem naciśnij przycisk  (dodaj) na prawym tylnym głośniku.
- W celu wykonania konfiguracji kina domowego z bieżącymi głośnikami należy zaktualizować oprogramowanie tych głośników do najnowszej wersji.
- Jeżeli nie można ustawić głośników, sprawdź połączenie sieciowe każdego z nich. Jeżeli głośniki nie są połączone z siecią domową, patrz „Podłączanie głośnika do Twojej sieci domowej”.

Odtwarzanie płynne

Możliwa jest łatwa zmiana grającego głośnika z poziomu Twojego urządzenia przenośnego lub głośnika na kolejny głośnik, bez zatrzymania.

W celu korzystania z nieprzerwanego odtwarzania należy włączyć opcję Automatyczne odtwarzanie muzyki. (Strona 53)

! Uwaga

- Funkcja nie jest obsługiwana, kiedy opuścisz dom ze swoim urządzeniem.
- Funkcja Wi-Fi na smartfonie/tablecie musi być uruchomiona.
- Jeśli źródłem wejściowym jest Bluetooth, nie jest obsługiwane nieprzerwane odtwarzanie. (serwer mediów oraz usługa strumieniowania online są obsługiwane).
- Dla przypadku usługi strumieniowania online muzyka, której słuchasz, jest odtwarzana od początku.
- Przy odtwarzaniu płynnym każdy z głośników zachowuje swoją aktualną głośność. Jeśli z głośnika nie wydobywa się dźwięk w trakcie odtwarzania, sprawdź, czy głośność głośnika nie jest ustawiona na 0.

Zmiana odtwarzania z urządzenia przenośnego na głośnik

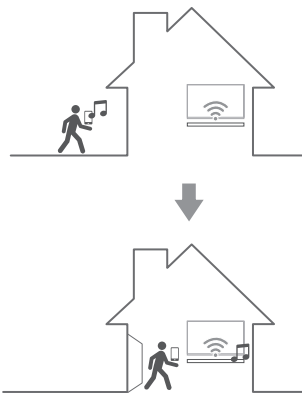

1. Jeśli urządzenie przenośne odtwarzające muzykę jest przeniesione z zewnątrz do pokoju, w którym znajduje się podłączony głośnik, na urządzeniu pojawi się okienko z pytaniem, który głośnik chcesz wykorzystywać do odtwarzania muzyki.
2. Wybierz głośnik z wyświetlonej listy, a muzyka, której słuchasz zacznie z niego grać bez zatrzymania.

Ustawienia głośnika z aplikacją Music Flow Player

Z wykorzystaniem aplikacji Music Flow Player możliwa jest zmiana ustawień głośnika na Twoim urządzeniu przenośnym.

! Uwaga

- Dla bardziej szczegółowych informacji na temat aplikacji Music Flow Player, włącz [User Guide] w [Settings] > [General] z bocznego menu.
- Niektóre fragmenty tej instrukcji mogą różnić się od Music Flow Player w zależności od wersji aplikacji.

Przygotowanie

1. Sprawdź połączenie sieciowe z głośnikiem (strona 22).
2. W celu użycia głośnika, konieczne jest pobranie i instalacja aplikacji Music Flow Player (strona 20).

Przegląd menu ustawień

1. Uruchom aplikację Music Flow Player na swoim urządzeniu.
2. Wybierz [Settings] z menu bocznego.



- 1 **General** – Ustawienia ułatwień użytkownika głośnika.
- 2 **Speakers** – Ustawienia podłączonych głośników.
- 3 **Alarms/Sleep Timer** – Budzi i wyłącza głośnik w określonym czasie.
- 4 **Account Management** – Obsługuje usługę transmisji strumieniowej online.
- 5 **Time zone** – Ustawienie strefy czasowej.
- 6 **Advanced settings** – Wyświetla menu ustawień zaawansowanych (strona 52).
- 7 **Google Cast** – Wyświetla menu Google cast.
- 8 **Version Info.** – Aktualizuje głośnik do najnowszej wersji.
- 9 **Open source licenses** – Pokazuje uwagę dotyczącą źródła oprogramowania LGE typu otwartego - Open source.

Menu [General]

Ustawienia ułatwień użytkownika głośnika.

Lock Screen Setting (wyłączenie Android)

Funkcja umożliwia wyświetlanie Music Flow Player na ekranie blokady (sterowanie ekranem blokady jest domyślnie uruchomione [ON]).

! Uwaga

[Lock Screen Setting] może różnić się od Music Flow Player w zależności od wersji Android'a.

User Guide

Funkcja umożliwia wyświetlanie lub usunięcie przewodnika w menu.

Gesture

Gdy funkcja ta jest włączona, można łatwo kontynuować odtwarzanie muzyki po prostu przez potrząśnięcie telefonem.

Menu [Speakers]

Możliwe jest dostosowanie ustawień głośników podłączonych do sieci.

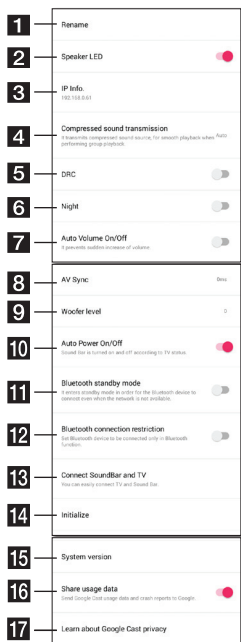

1 **Rename** – Zmiana nazwy głośnika.

2 **Speaker LED** – Włącza lub wyłącza wskaźnik LED głośnika.

3 **IP Info.** – Wyświetla adres IP głośnika.

4 **Compressed sound transmission** – Reguluje kompresję źródła dźwięku w zależności od warunków panujących w sieci.

5 **DRC** – Zmniejsza natężenie głośnych dźwięków lub zwiększa natężenie cichych dźwięków. (Tylko Dolby Digital) Włącza lub wyłącza funkcję DRC.

6 **Night** – Włączanie lub wyłączanie trybu nocnego (strona 60).

7 **Auto Volume On/Off** – Włącza lub wyłącza funkcję automatycznej głośności (strona 60).

8 **AV Sync** – Regulacja synchronizacji audio i wideo (strona 57).

9 **Woofer level** – Regulacja poziomu głośnika niskotonowego (strona 60).

10 **Auto Power On/Off** – Włącza lub wyłącza funkcję automatycznego włączania (strona 58).

11 **Bluetooth standby mode** – Włącza lub wyłącza tryb czuwania **Bluetooth**. (strona 61)

12 **Bluetooth connection restriction** – Ograniczenie dla połączenia **Bluetooth** – Umożliwia podłączenie urządzenia **Bluetooth** tylko w trybie **Bluetooth** lub LG TV. (Strona 57)

13 **Connect SoundBar and TV** – Opisuje procedurę, jak podłączyć do telewizora poprzez gniazdo optyczne (strona 13) lub HDMI (strona 15).

14 **Initialize** – Reset głośnika.

15 **System version** – Wyświetla informacje na temat aktualnej wersji systemu.

16 **Share usage data** – Wybierz, czy urządzenie ma wysyłać dane dot. użytkowania Google cast oraz raporty do Google.

17 **Learn about Google Cast privacy** – Pokazuje politykę prywatności usługi Google Cast.

Menu [Alarms/Sleep Timer]

Włącza i wyłącza głośnik w określonym czasie.

Alarms

Głośnik uruchomi się w ustalonym momencie.

 Usuwa wybrany alarm.

 Dodaje nowy alarm.

Sleep Timer

Ustala czas dla automatycznego wyłączenia głośnika.

1. Wybierz głośnik w celu ustawienia timera [Sleep Timer] w menu [Alarms/Sleep Timer].

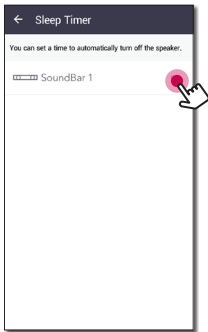

2. Ustaw żądany czas na wybranym głośniku.

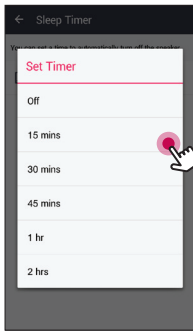

Menu [Account management]

Obsługuje usługę transmisji strumieniowej online.

Menu [Time Zone]

Automatic Time zone

Użyj czasu dostępnego z sieci.

Set Time Zone

Jeżeli odznaczona zostanie opcja [Automatic Time zone], wówczas można ustawić strefę czasową ręcznie.

Menu [Advanced Settings]

Mesh Network Channel

W przypadku problemów z odtwarzaniem grupowym z użyciem wielu głośników wyłącznie z głośnikiem bezprzewodowym, zmień na kanał Mesh network w celu poprawienia szybkości.

1. Wybierz [Settings] -> [Advanced Settings].

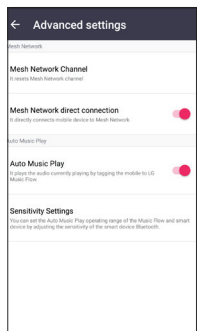

2. Wybierz opcję [Mesh Network Channel]. Wyświetlą się informacje o kanale używanym na bieżąco.

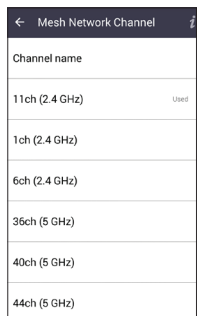

3. Wybierz kanał do zmiany.
4. Informacja o kanale jest aktualizowana dla wybranego kanału.

! Uwaga

- Głośnik jest chwilowo rozłączony w czasie zmiany kanału.
- Jeżeli zmienisz kanał, gdy głośnik był wyłączony, włącz go i dodaj ponownie.
- Jeżeli głośnik nie jest połączony do sieci po zmianie kanału, należy go dodać ponownie.

Mesh Network direct connection (wyłącznie Android)

Można połączyć urządzenie smart bezpośrednio z głośnikiem podłączonym do sieci domowej.

Jeżeli urządzenie smart umieszczone jest w miejscu, gdzie nie może połączyć się z siecią domową, należy w [Mesh Network direct connection] wybrać z listy pobliski głośnik oraz połączyć z nim urządzenie smart.

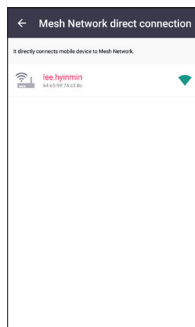

Auto Music Play

Możliwa jest łatwa zmiana urządzenia renderującego z Twojego urządzenia przenośnego lub głośnika na kolejny głośnik, poprzez przybliżenie urządzenia przenośnego dożądanego głośnika.

- Twoje urządzenie smart powinno obsługiwać **Bluetooth** (BLE).
 - Funkcja ta jest zależna od możliwości urządzenia przenośnego oraz stanu sieci Wi-Fi.
 - Aby korzystać z funkcji automatycznego odtwarzania, aplikacja music flow powinna być włączona.
 - Funkcja ta może powodować szybsze wyczerpywanie baterii.
1. Włącz opcję [Automatyczne odtwarzanie muzyki] w menu Advanced settings w aplikacji music flow.
 2. Przyłóż urządzenie mobilne do środka głośnika na około 1 sekundę.

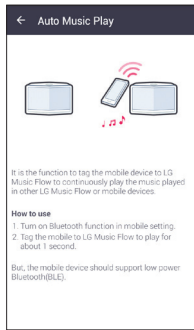

Sensitivity Settings

Można ustawić zakres operacyjny dla funkcji Automatyczne odtwarzanie muzyki - Auto Music Play pomiędzy głośnikiem a urządzeniem mobilnym przez ustawienie czułości dla łączności **Bluetooth** (BLE).

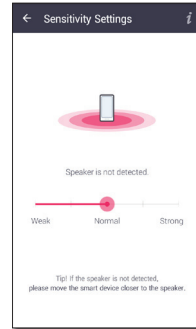

- Umieść swoje urządzenie przenośne dostatecznie blisko etykiety na głośniku. Zalecana jest odległość do około 5 cm.
- Ustaw suwak przy [Close] w skrajnej lewej pozycji.
- Przesuwaj powoli suwak w prawo, aż pojawi się powiadomienie.

! Uwaga

- Urządzenie mobilne powinno obsługiwać **Bluetooth** (BLE) o niskiej mocy.
- Specyfikacje wsparcia BLE w przypadku systemu Android mogą się różnić w zależności od producenta.
- Wersja obsługiwanego systemu operacyjnego

Urządzenie	O/S
Android	Android 4.3 (lub nowszy)
Apple	iOS 7.1.2 (lub nowszy)

Używanie beprzewodowej technologii Bluetooth

Informacje o technologii Bluetooth

Bluetooth to technologia komunikacji bezprzewodowej krótkiego zasięgu.

Dźwięk może zostać przerwany, jeżeli połączenie zostanie zakłócone przez fale elektryczne lub gdy urządzenie **Bluetooth** znajduje się w różnych pokojach.

Łączenie indywidualnych urządzeń w bezprzewodowej technologii **Bluetooth** nie wiąże się z żadnymi opłatami. Telefon komórkowy z technologią bezprzewodową **Bluetooth** może być obsługiwany przez Cascade, jeżeli połączenie było nawiązywane przez technologię bezprzewodową **Bluetooth**.

- Dostępne urządzenia: Smartfon, odtwarzacz MP3, notebook itp.
- Version: 4,0
- Codec: SBC

Profile Bluetooth

Aby korzystać z bezprzewodowej technologii **Bluetooth**, urządzenia muszą interpretować określone profile. Głośnik jest kompatybilny z następującym profilem.

A2DP (Profil zaawansowanej dystrybucji audio)

Śłuchanie muzyki z urządzenia Bluetooth

Przed rozpoczęciem procedury parowania, upewnij się, że funkcja **Bluetooth** w Twoim urządzeniu jest uruchomiona. Szczegółowe informacje na ten temat można znaleźć w instrukcji obsługi urządzenia **Bluetooth**. Po zakończeniu operacji parowania, nie trzeba jej wykonywać ponownie.

1. Wybierz funkcję **Bluetooth** za pomocą przycisku **F** na pilocie lub **F** na urządzeniu aż do wybrania tej funkcji.
W oknie wyświetlacza pojawia się „BT” a następnie „BT READY”.
2. Uruchom urządzenie **Bluetooth** i wykonaj operację parowania. W czasie wyszukiwania tego głośnika za pomocą urządzenia **Bluetooth**, może pojawić się na jego ekranie lista znalezionych urządzeń w zależności od rodzaju urządzenia **Bluetooth**. Twój głośnik pojawia się jako „LG SJ8(XX:XX)”.
3. Wybierz „LG SJ8(XX:XX)”.

! Uwaga

- XX:XX to ostatnie cztery znaki adresu. Jeśli na przykład adres MAC urządzenia to 20:C3:8F:C9:31:55, na urządzeniu **Bluetooth** wyświetli się “LG SJ8 (31:55)”.
- W zależności od typu urządzenia **Bluetooth**, są różne sposoby parowania. W razie potrzeby wprowadź kod PIN (0000).

4. Po prawidłowym połączeniu jednostki z urządzeniem **Bluetooth** w oknie wyświetlacza pojawi się "PAIRED" → nazwa twojego urządzenia → "BT":

! Uwaga

- Jeżeli niemożliwe jest wyświetlenie nazwy urządzenia pojawi się "-".
- Aby sprawdzić nazwę podłączonego urządzenia, naciśnij **INFO** na pilocie zdalnego sterowania. Zostanie wyświetlona nazwa podłączonego urządzenia **Bluetooth**.

5. Słuchanie muzyki.

Aby odtwarzać muzykę zapisaną na urządzeniu **Bluetooth**, zapoznaj się z instrukcją obsługi urządzenia **Bluetooth**.

Poziom głośności zostanie dostosowany zgodnie z poziomem głośności urządzenia **Bluetooth**.

! Uwaga

- Podczas korzystania z technologii **Bluetooth**, urządzenie zewnętrzne **Bluetooth** musi znajdować się jak najbliżej i odległość tą należy zachować. Jednakże połączenie może nie działać prawidłowo w następujących przypadkach:
 - Pomiedzy jednostką a urządzeniem zewnętrznym **Bluetooth** znajduje się przeszkoda.
 - W pobliżu znajduje się urządzenie korzystające z tej samej częstotliwości, co **Bluetooth**, jak np sprzęt medyczny, kuchenka mikrofalowa lub sieć bezprzewodowa LAN.

! Uwaga

- To urządzenie obsługuje automatyczne parowanie **Bluetooth**. Jednakże nie działa prawidłowo w następujących przypadkach:
 - Gdy uruchomisz ponownie to urządzenie.
 - Jeżeli urządzenie zostanie odłączone samodzielnie.
 - Jeżeli urządzenie zostanie odłączone na podłączonym urządzeniu **Bluetooth**.
- Dźwięk może być przerwany na skutek zakłócenia połączenia przez inne fale elektroniczne.
- Nie można sterować urządzeniem **Bluetooth** za pomocą tego urządzenia.
- Parowanie jest ograniczone do jednego urządzenia **Bluetooth**. Multi-Pairing nie jest obsługiwane.
- W zależności od typu urządzenia, w niektórych przypadkach użycie funkcji **Bluetooth** może okazać się niemożliwe.
- Można korzystać z **Bluetooth** do połączenia telefonu, odtwarzacza MP3, notebooka itp.
- Im większa jest odległość pomiędzy jednostką a urządzeniem **Bluetooth**, tym niższa jest jakość dźwięku.
- Połączenie **Bluetooth** zostanie rozłączone, gdy jednostka zostanie wyłączona lub urządzenie zewnętrzne **Bluetooth** znajdzie się za daleko.
- W przypadku przerwania połączenia **Bluetooth**, należy je podłączyć ponownie.
- Jeżeli **Bluetooth** nie jest podłączony, w oknie wyświetlacza pojawi się napis „BT READY”.
- W przypadku wyłączenia funkcji Wi-Fi, wówczas mogą nie działać tryby **Bluetooth** oraz bezprzewodowa synchronizacja dźwięku telewizora.
- Jeżeli po podłączeniu urządzenia **Bluetooth**, wybrany zostanie inny tryb, wówczas połączenie **Bluetooth** zostanie rozłączone. Po powrocie do trybu **Bluetooth**, połączenie **Bluetooth** zostanie automatycznie przywrócone.

Blokada połączenia BLUETOOTH (BT LOCK)

Można ograniczyć połączenie **Bluetooth** tylko do trybów BT (**Bluetooth**) oraz LG TV tak, aby uniknąć niechcianych połączeń **Bluetooth**.

Aby włączyć tę funkcję, w trybie BT (**Bluetooth**) naciśnij i przytrzymaj na pilocie przez 2 sekundy przycisk **AUTO POWER** następnie naciśnij go ponownie, gdy pojawi się komunikat "OFF - BT LOCK". Następnie można ograniczyć połączenie **Bluetooth**.

Aby wyłączyć funkcję, w trybie BT (**Bluetooth**) naciśnij i przytrzymaj na pilocie przez 2 sekundy przycisk **AUTO POWER** następnie naciśnij go ponownie, gdy pojawi się komunikat "ON - BT LOCK".

! Uwaga

Nawet przy włączonej funkcji BT LOCK, niniejszy panel dźwiękowy zostanie uruchomiony przez funkcję automatycznego włączania - Auto Power. Aby temu zapobiec należy wyłączyć funkcję Auto Power.

Inne operacje

Korzystanie z pilota telewizora

Możesz sterować niektórymi funkcjami tego urządzenia za pomocą pilota do swojego telewizora nawet jeżeli jest to produkt innej firmy. Funkcje, które można kontrolować to głośność oraz wyciszenie.

Naciśnij i przytrzymaj przycisk **AV SYNC** na pilocie przez około 3 sekundy. Pojawia się komunikat „ON - TV REMOTE” i można sterować urządzeniem przy pomocy pilota od telewizora.

Aby sprawdzić status tej funkcji, należy nacisnąć i przytrzymać **AV SYNC**.

Aby wyłączyć tę funkcję, należy nacisnąć i przytrzymać **AV SYNC**, następnie należy nacisnąć jeszcze raz, gdy będzie przewijany komunikat „ON - TV REMOTE”.

! Uwaga

- Obsługiwane marki telewizorów

LG	Panasonic	Philips	Samsung
Sharp	Sony	Toshiba	Vizio

- Upewnij się, że wyjście dźwięku telewizora ustawione jest na [External speaker].
- W zależności od pilota, funkcja ta może nie działać prawidłowo.
- Funkcja ta nie działa z pilotem typu magic od telewizora LG.
- Funkcja ta może nie działać poprawnie, jeżeli niektóre funkcje telewizora będą włączone, np. HDMI CEC, SIMPLINK oraz LG Sound Sync.
- Niektóre funkcje mogą nie być obsługiwane.
- W przypadku powtarzalnego naciśnięcia przycisku głośności, niektóre funkcje sterowania mogą nie działać.

AV Sync

W czasie odbioru sygnałów z telewizora, dźwięk i obraz mogą do siebie nie pasować. W takim przypadku ta funkcja może ustawić czas opóźnienia.

1. Naciśnij **AV SYNC**.
2. Użyj **◀◀ / ▶▶** do sterowania czasem w przedziale od 0 do 300 ms.

Chwilowe wyłączenie dźwięku

Naciśnij  (Wycisz), aby wyciszyć urządzenie.

Możesz wyciszyć swoje urządzenie, aby na przykład odebrać telefon. Wskaźnik „MUTE” świeci się w oknie wyświetlacza.

Aby skasować, naciśnij ponownie  (Wycisz) na pilocie zdalnego sterowania lub zmień poziom głośności.

Ustawianie timera zasypiania

Urządzenie wyłączy się automatycznie po ustawionym czasie.

Naciskaj przycisk **SLEEP** do momentu aż wybierzesz odpowiedni przedział czasu (w minutach):

Ściemniacz (jasność wyświetlacza zostanie przyciemniana o połowę) → Wartość dla timera zasypiania (180 - 10) → Wyświetlacz włączony

Aby sprawdzić pozostający czas, naciśnij przycisk **SLEEP**.

Jeżeli chcesz wyłączyć funkcję zasypiania, naciskaj przycisk **SLEEP**, dotąd aż pojawi się komunikat „SLEEP 10”, następnie naciśnij jeszcze raz przycisk **SLEEP**.



Uwaga

Możesz sprawdzić pozostający do wyłączenia czas. Naciśnij **SLEEP**, a w okienku wyświetlacza pojawi się pozostający do wyłączenia czas.

Automatyczne przyciemnienie wyświetlacza

Jeżeli przez 15 sekundy nie zostanie naciśnięty żaden przycisk, okno wyświetlacza zostanie przyciemnione.

Po naciśnięciu dowolnego przycisku, wyświetlacz zostaje rozświetlony.

Wyświetlanie informacji o źródle dźwięku

Naciskając **INFO**, możesz wyświetlić informacje na temat źródła wejścia.

OPTICAL/ARC/HDMI IN : Format audio

BT (**Bluetooth**) : Nazwa podłączonego urządzenia **Bluetooth**

Automatyczne wyłączenie

W przypadku gdy główne urządzenie nie jest podłączone do urządzenia zewnętrznego i nie będzie używane przez 15 minut, wyłączy się samoistnie w celu zmniejszenia zużycia energii.

Jeżeli sieć jest podłączona, głośnik przełącza się na tryb gotowości sieciowej. Następnie kontrolka LED na urządzeniu będzie biała i przyciemniona.

Jeżeli sieć jest rozłączona, głośnik przełącza się na tryb gotowości. Jeżeli kontrolka LED urządzenia zmienia kolor na czerwony.

Automatyczne włączenie/ wyłączenie zasilania AUTO POWER

To urządzenie uruchamia się automatycznie po wykryciu źródła wejściowego: Optycznego, LG TV lub **Bluetooth**.

Automatyczne włączanie przez tą funkcję jest obsługiwane tylko w trybie gotowości sieciowej. Wyjątek stanowi sygnał optyczny. Sprawdź przyciemnioną białą kontrolkę LED na urządzeniu.

Kiedy włączasz telewizor lub podłączone jest urządzenie zewnętrzne, to urządzenie rozpoznaje sygnał wejściowy i wybiera odpowiednią funkcję. Można wtedy słuchać dźwięku z urządzenia.

Jeżeli spróbujesz podłączyć urządzenie **Bluetooth**, jednostka ta włączy się oraz połączy urządzenie **Bluetooth**.

Ta funkcja włącza lub wyłącza się za każdym razem, gdy naciśniesz **AUTO POWER**.

! Uwaga

- Po tym jak urządzenie zostało włączone przy pomocy funkcji AUTO POWER, zostanie automatycznie wyłączone, jeżeli przez pewien okres czasu nie będzie sygnału z telewizora podłączonego przy pomocy LG Sound Sync (Optycznie/Bezprzewodowo).
- Po tym jak urządzenie zostało włączone przy pomocy funkcji AUTO POWER, zostanie automatycznie wyłączone, jeżeli przez pewien czas nie będzie sygnału z urządzenia zewnętrznego.
- Jeżeli wyłączysz urządzenie bezpośrednio, nie może ono być włączone automatycznie przez funkcję AUTO POWER. Jednakże urządzenie może być włączone przez funkcję AUTO POWER, gdy sygnał optyczny dojdzie po 5 sekundach braku sygnału.
- Funkcja ta może nie działać w zależności od podłączonego urządzenia.
- Jeżeli rozłączysz połączenie **Bluetooth** na tym urządzeniu, niektóre urządzenia **Bluetooth** będą wciąż próbowały podłączyć się do niego. W związku z tym zalecane jest rozłączenie połączenia przed wyłączeniem urządzenia.
- Jeśli chcesz korzystać z AUTO POWER, SIMPLINK musi być wyłączone. Włączenie lub wyłączenie SIMPLINK zajmuje około 30 sekund.
- Po włączeniu urządzenia po raz pierwszy, funkcja automatycznego włączania/wyłączania będzie aktywna.
- Aby korzystać z tej funkcji, jednostka główna musi być zarejestrowana w liście urządzeń parowanych **Bluetooth**.
- Funkcję AUTO POWER można ustawić, gdy jednostka jest włączona.

Automatyczna zmiana funkcji

Urządzenie to rozpoznaje sygnały wejściowe takie jak optyczny, **Bluetooth**, LG TV i automatycznie zmienia odpowiednie funkcje.

Kiedy wykryty zostanie sygnał optyczny

Kiedy uruchamiasz urządzenie zewnętrzne podłączone do tego urządzenia za pomocą kabla optycznego, to urządzenie zmienia funkcję na połączenie optyczne. Można wtedy słuchać dźwięku z urządzenia.

Kiedy podłączasz urządzenie BLUETOOTH

Kiedy podłączasz urządzenie **Bluetooth** do tego urządzenia, wybrana zostaje funkcja **Bluetooth**. Odtwarzaj swoją muzykę na urządzeniu **Bluetooth**.

Kiedy dociera sygnał z LG TV

Po włączeniu telewizora LG podłączonego przez LG Sound Sync (połączenie bezprzewodowe), urządzenie to zmieni funkcje na telewizor LG. Będzie słychać dźwięk pochodzący z telewizora.

! Uwaga

- Aby zmienić na funkcję połączenia optycznego, musi minąć 5 sekund bez sygnału.
- To urządzenie nie zmieni funkcji na połączenie optyczne, jeżeli włączony jest SIMPLINK na podłączonym telewizorze, odtwarzaczu Blu-ray, tunerze itp. lub podłączone urządzenie CEC jest włączone.
- Jeżeli chcesz korzystać z automatycznej zmiany funkcji, należy w telewizorze LG wyłączyć SIMPLINK. Włączenie SIMPLINK trwa około 30 sekund.
- Jeżeli ustawiona jest funkcja blokady połączenia **Bluetooth**, wówczas połączenie **Bluetooth** będzie dostępne tylko w trybie **Bluetooth** oraz LG TV. (Strona 57)
- W funkcji WI-FI bez połączenia sieciowego nie można podłączyć urządzenia **Bluetooth** i LG TV przez LG Sound Sync (bezprowadowo). Aby nawiązać takie połączenia, należy przełączyć na inną funkcję.

Regulacja dźwięku

Automatyczna regulacja poziomu głośności

Niniejsze urządzenie obsługuje funkcje Auto volume, która automatycznie reguluje poziom głośności.

Gdy dźwięk wyjściowy jest za głośny lub za cichy, naciśnij **AUTO VOL** na pilocie. Tak, abyś mógł cieszyć się dźwiękiem o odpowiedniej głośności.

Aby anulować tę funkcję, naciśnij przycisk jeszcze raz, gdy wyświetlany jest komunikat „ON-AUTO VOLUME”.

Regulacja tonów wysokich/basów/Subwoofer

Można ustawić poziom dźwięku dla tonów wysokich, niskich oraz subwoofera.



TREBLE/BASS: -5 dB do 5 dB

SUBWF (Subwoofer): -15 dB do 6 dB

1. Naciśnij przycisk , aby wybrać TREBLE, BASS lub SUBWF (Subwoofer).
2. Naciśnij **VOL +/—**, w celu wyregulowania poziomu głośności.

Tryb nocny

Włącz tryb nocny, aby zmniejszyć natężenie dźwięku i poprawić jego delikatność i miękkość.

Naciśnij przycisk  na pilocie, aby aktywować tryb nocny. Aby go anulować naciśnij przycisk  jeszcze raz.

Tryb czuwania



Głośnik przechodzi w tryb czuwania, jeśli nie jest odtwarzana muzyka i nie używane są przyciski.

Tryb czuwania

Wariant 1

Jeżeli sieć jest odłączona, nie jest odtwarzana muzyka, lub przez 15 minut nie będzie naciśnięty żaden przycisk, głośnik przełącza się w tryb gotowości. Następnie na wyświetlaczu pojawia się komunikat „GOOD-BYE”, a kontrolka LED urządzenia zapala się na czerwono.

Wariant 2



Jeżeli naciśniesz i przytrzymasz przez 3 sekundy  na urządzeniu lub  na pilocie, głośnik przełączy się na tryb gotowości. Następnie na wyświetlaczu pojawia się komunikat „GOOD-BYE”, a kontrolka LED urządzenia zapala się na czerwono.

Tryb czuwania sieci

Wariant 1

Jeżeli sieć jest podłączona, ale muzyka nie jest odtwarzana, a przez 15 minut nie będzie naciśnięty żaden przycisk, głośnik przełącza się w tryb gotowości sieciowej. Następnie kontrolka LED na urządzeniu będzie biała i przyciemniona.

Wariant 2

Jeżeli naciśniesz  na urządzeniu lub  na pilocie, głośnik przełączy się na tryb gotowości sieciowej. Następnie kontrolka LED na urządzeniu będzie biała i przyciemniona.

Tryb czuwania Bluetooth

Jeśli tryb czuwania **Bluetooth** jest ustawiony na WL, głośnik włącza tryb czuwania **Bluetooth** po wyłączeniu.

Po włączeniu urządzenia głównego w trybie czuwania **Bluetooth**, **Bluetooth** i LG TV można podłączyć nawet przy wyłączonej sieci.

Ustaw poziom głośności jednostki na minimum. Następnie naciśnij i przytrzymaj przycisk **VOL** - na urządzeniu lub **INFO** na pilocie przez około 3 sekundy. Pojawi się „ON-BT STANDBY”, a urządzenie przełączy się w tryb gotowości **Bluetooth**.

Aby anulować tę funkcję, naciśnij **INFO**, gdy jest przewijany komunikat „ON-BT STANDBY”.



Uwaga

- Jeśli wyłączysz urządzenie w funkcji Wi-Fi, tryb czuwania **Bluetooth** nie będzie działać.
- Aby korzystać z tej funkcji, należy włączyć funkcję i wyłączyć blokadę połączenia **Bluetooth**. (Strona 57)

Resetowanie głośnika

Jeśli głośnik nie jest uruchomiony lub nie odpowiada, należy go zresetować.

Resetowanie głośnika

- Naciśnij i przytrzymaj przycisk  do momentu, aż słyszalny będzie jeden sygnał dźwiękowy. W oknie wyświetlacza pojawi się „DISABLED”. Wówczas wszystkie porty sieci bezprzewodowej są dezaktywowane, a zachowane informacje sieci bezprzewodowej są usuwane.
- Naciśnij i przytrzymaj przycisk  do momentu, aż słyszalne będą dwa sygnały dźwiękowe. W oknie wyświetlacza pojawi się „RESET”. Możliwe jest resetowanie głośnika do jego ustawień fabrycznych.

Rozwiązywanie problemów

Ogólne

Objawy	Przyczyna i rozwiązanie
Urządzenie nie działa poprawnie.	<ul style="list-style-type: none"> Wyłącz zasilanie tej jednostki oraz podłączonych urządzeń zewnętrznych (telewizor, głośnik niskotonowy, odtwarzacz DVD, wzmacniacz itp.), a następnie włącz ponownie. Odłącz przewód zasilania tej jednostki oraz podłączonych urządzeń zewnętrznych (telewizor, głośnik niskotonowy, odtwarzacz DVD, wzmacniacz itp.) i podłącz ponownie. Poprzednie ustawienie może nie zostać zapisane, jeżeli urządzenie zostanie wyłączone.
Zasilanie nie włącza się.	<p>Czy przewód zasilający jest podłączony do gniazdka?</p> <ul style="list-style-type: none"> Podłącz wtyczkę zasilania do gniazdka.
Dźwięk nie jest generowany.	<p>Czy głośność jest ustawiona na minimum?</p> <ul style="list-style-type: none"> Wyreguluj głośność. Jeżeli używane jest połączenie z urządzeniem zewnętrznym (tuner, urządzenie Bluetooth itp.), należy dokonać regulacji głośności urządzenia. <p>Czy funkcja wyciszenia jest aktywowana?</p> <ul style="list-style-type: none"> Naciśnij  lub ustaw poziom głośności, aby anulować funkcję wyciszenia. <p>Czy funkcja została poprawnie wybrana?</p> <ul style="list-style-type: none"> Sprawdź źródło wejściowe i wybierz poprawne źródło wejściowe.
Brak dźwięku z głośnika niskotonowego	<p>Czy subwoofer jest podłączony?</p> <ul style="list-style-type: none"> Włóż pewnie wtyczkę subwoofera do ściennego gniazdka zasilania. <p>Czy parowanie pomiędzy jednostką a głośnikiem subwoofer jest rozłączone?</p> <ul style="list-style-type: none"> Połącz urządzenie i subwoofer (patrz strona 12).
Pilot nie działa poprawnie.	<p>Czy pilot nie znajduje się za daleko od urządzenia?</p> <ul style="list-style-type: none"> Używać pilota w odległości do 7 m. <p>Czy na drodze pomiędzy pilotem a urządzeniem nie znajduje się przeszkoda?</p> <ul style="list-style-type: none"> Usuń przeszkody <p>Czy baterie w pilocie nie są wyczerpane?</p> <ul style="list-style-type: none"> Wymień baterie na nowe.
Nie działa funkcja AUTO POWER	<ul style="list-style-type: none"> Sprawdź połączenie z urządzeniem zewnętrznym, takim jak telewizor, odtwarzacz DVD/Blu-Ray lub Bluetooth. Sprawdź stan SIMPLINK na telewizorze LG oraz wyłącz SIMPLINK. Funkcja ta może nie działać w zależności od podłączonego urządzenia.
Nie działa LG Sound Sync.	<ul style="list-style-type: none"> Sprawdź, czy Twój telewizor LG obsługuje LG Sound Sync. Sprawdź połączenie LG Sound Sync. Sprawdź ustawienia dźwięku w telewizorze i w tym urządzeniu.

Objawy	Przyczyna i rozwiązanie
Jeżeli czujesz, że dźwięk emitowany z urządzenia jest niski.	<p>Sprawdź poniższe informacje i wyreguluj zgodnie z nimi urządzenie.</p> <ul style="list-style-type: none"> Przełącz stan funkcji DRC na [OFF] za pomocą Music Flow Player. Gdy system nagłośnienia jest podłączony do telewizora, zmień ustawienie AUDIO DIGITAL OUT w menu ustawień telewizora z [PCM] na [AUTO] lub [BITSTREAM]. Gdy system nagłośnienia jest podłączony do odtwarzacza, zmień ustawienie AUDIO DIGITAL OUT w menu ustawień odtwarzacza z [PCM] na [PRIMARY PASS-THROUGH] lub [BITSTREAM]. Zmień ustawienie Audio DRC w menu podłączonego urządzenia na wyłączone: [OFF]. Upewnij się, że tryb nocny nie jest włączony. Wyłącz [OFF] tryb nocny.
Jednostka nie łączy się z urządzeniem Bluetooth .	<ul style="list-style-type: none"> Wyłączyć funkcję blokady połączenia Bluetooth. (Patrz strona 57.)

Sieć

Objawy	Przyczyna i rozwiązanie
Nie można podłączyć głośnika do Twojej sieci.	<p>Komunikacja bezprzewodowa może być zakłócona przez urządzenia gospodarstwa domowego, używające częstotliwości radiowych. Odsuń głośnik z dala od nich.</p>
Serwery mediów nie są wyświetlane na liście urządzeń.	<ul style="list-style-type: none"> Na Twoim serwerze mediów jest włączone oprogramowanie firewall lub antywirusowe. Wyłącz pracujące na komputerze lub serwerze mediów oprogramowanie firewall lub antywirusowe. Upewnij się, że głośnik jest podłączony do tej samej sieci, w której znajduje się Twój serwer mediów.
Aplikacja Music Flow Player nie działa poprawnie.	<p>Czy odtwarzacz Music Flow Player jest podłączony?</p> <ul style="list-style-type: none"> Podłącz odtwarzacz Music Flow Player. <p>Czy kabel LAN jest podłączony prawidłowo do routera bezprzewodowego oraz Music Flow Player?</p> <ul style="list-style-type: none"> Podłącz kabel LAN do portu LAN z tyłu Music Flow Player oraz do routera bezprzewodowego. <p>Gdy odtwarzacz Music Flow Player jest podłączony, czy wskaźnik LED odtwarzacza Music Flow Player poprawnie wskazuje swoją pracę?</p> <ul style="list-style-type: none"> Jeżeli napotkasz trudności podczas podłączania Music Flow Player, spróbuj przenieść głośniki bliżej routera bezprzewodowego lub bliżej Music Flow Player. <p>Jeżeli zrestartujesz router?</p> <ul style="list-style-type: none"> Należy wyłączyć i ponownie włączyć zasilanie głośnika. <p>Jeżeli zainstalujesz nowy router.</p> <ul style="list-style-type: none"> Musisz przywrócić do ustawień fabrycznych i skonfigurować połączenie sieciowe głośnika.

Aplikacje i oprogramowanie PC

Objawy	Przyczyna i rozwiązanie
Aplikacja Music Flow Player nie działa poprawnie.	<p>Czy w trakcie uruchamiania aplikacji pojawia się błąd?</p> <ul style="list-style-type: none"> • Upewnij się, że urządzenie przenośne jest zgodne z aplikacją. • Upewnij się, że aplikacja Music Flow Player jest w najnowszej wersji. • Upewnij się, że przednia dioda LED głośnika zmienia kolor z czerwonego na biały.
Aplikacja Music Flow PC nie działa poprawnie.	<p>Czy na Twoim komputerze jest uruchomiony firewall?</p> <ul style="list-style-type: none"> • Wyłącz wszystkie programy firewall i spróbuj się połączyć ponownie. Sprawdź instrukcje lub stronę internetową Twojego oprogramowania firewall. <p>Czy kabel LAN jest prawidłowo podłączony do routera bezprzewodowego oraz Twojego komputera?</p> <ul style="list-style-type: none"> • Upewnij się, że głośnik oraz Twój komputer są poprawnie połączone z siecią lokalną i mają dostęp do Internetu. • Komunikacja bezprzewodowa może być zakłócona przez urządzenia gospodarstwa domowego, używające częstotliwości radiowych. Przenieś głośnik oraz komputer z dala od siebie.

4

Rozwiązywanie problemów

UWAGI dla użycia bezprzewodowego

Objawy	Przyczyna i rozwiązanie
Mogą występować zakłócenia w komunikacji bezprzewodowej.	<ul style="list-style-type: none"> • Komunikacja bezprzewodowa może nie działać prawidłowo w obszarze słabego sygnału. • Proszę zainstalować urządzenie odpowiednio blisko subwoofera bezprzewodowego. • Dla uzyskania optymalnej wydajności, proszę nie instalować urządzenia na meblach metalowych.
W takich przypadkach urządzenie Bluetooth może nie działać prawidłowo lub powodować zakłócenia.	<ul style="list-style-type: none"> • Gdy jakkolwiek część twojego ciała wejdzie w kontakt z nadajnikiem/ odbiornikiem urządzenia Bluetooth lub systemem nagłośnienia. • Jeżeli występuje przeszkoda / ściana lub urządzenie jest zainstalowane w odosobnionym miejscu. • Jeżeli inne urządzenie (sieć bezprzewodowa LAN, urządzenie medyczne lub kuchenka mikrofalowa) korzysta z tej samej częstotliwości należy zapewnić, aby odległość od takiego urządzenia była jak największa. • W przypadku systemu Bluetooth, odległość pomiędzy połączonymi urządzeniami powinna być jak najmniejsza. • W przypadku zbyt dużej odległości od urządzenia Bluetooth, połączenie zostaje zerwane oraz może wystąpić usterka.

Wymagania dot. plików

Dostępne rozszerzenia plików: „mp3”, „wma”, „flac”, „aac”, „ogg”, „wav”

Częstotliwość próbkowania: w zakresie 32 do 48 kHz (mp3, wma), do 192 kHz/24 bit (flac)

Przepustowość: do 320 kbps (mp3, wma)

- Wymagania dotyczące plików nie zawsze są kompatybilne. Mogą wystąpić pewne ograniczenia z powodu właściwości pliku i możliwości serwera.
- Niektóre pliki Wav nie będą obsługiwane przez ten głośnik.
- W zależności od typów plików lub sposobów ich nagrywania, mogą one nie być odtwarzane.
- Niektóre pliki DRM nie będą obsługiwane przez ten głośnik.

Znaki handlowe i licencje

Wszystkie pozostałe znaki handlowe są prawowitą własnością ich właścicieli.

 **DOLBY AUDIO™**

Wyprodukowane na licencji Dolby Laboratories. Dolby, Dolby Audio oraz symbol podwójnego D są znakami towarowymi Dolby Laboratories.

 **dts®**
Digital Surround

Patenty DTS, patrz <http://patents.dts.com>.
Wyprodukowane na licencji DTS Licensing Limited. DTS, symbol i DTS są zarejestrowanymi znakami handlowymi, a DTS Digital Surround jest znakiem handlowym firmy DTS, Inc. © DTS, Inc. Wszelkie prawa zastrzeżone.

 **Bluetooth®**

Technologia bezprzewodowa **Bluetooth** to system umożliwiający kontakt radiowy pomiędzy urządzeniami elektronicznymi.

Łączenie indywidualnych urządzeń w bezprzewodowej technologii **Bluetooth** nie wiąże się z żadnymi opłatami. Telefon komórkowy z technologią bezprzewodową **Bluetooth** może być obsługiwany przez Cascade, jeżeli połączenie było nawiązane przez technologię bezprzewodową **Bluetooth**.

Nazwa **Bluetooth** oraz logo są własnością firmy **Bluetooth SIG, Inc.**, a ich użytkowanie przez LG Electronics odbywa się na podstawie licencji.

Pozostałe znaki towarowe i nazwy handlowe są własnością ich prawowitych właścicieli.

 **HDMI™**
HIGH-DEFINITION MULTIMEDIA INTERFACE

HDMI, logo HDMI oraz nazwa High-Definition Multimedia Interface są znakami handlowymi lub zarejestrowanymi znakami handlowymi firmy HDMI Licensing LLC w USA oraz innych krajach.

Specyfikacje

Ogólne	
Zasilanie	25 V $\overline{\text{---}}$ 1,52 A (Zasilacz AC)
Pobór mocy	Patrz główna naklejka urządzenia.
	Gotowość sieciowa: 5,0 W (jeżeli wszystkie porty sieciowe są aktywowane).
Zasilacz AC	Model: DA-38A25 Producent: Asian Power Devices Inc. Wejście: 100 - 240 V ~ 50 - 60 Hz Wyjście: 25 V $\overline{\text{---}}$ 1,52 A
Wymiary (S x W x G)	około 1220 mm x 38 mm x 105 mm (z nóżką)
Temperatura robocza	5°C do 35°C
Wilgotność robocza	5% do 90%
Dostępna częstotliwość próbkowania cyfrowego wejścia audio	32 kHz, 44,1 kHz, 48 kHz, 88,2 kHz, 96 kHz
Dostępny format audio wejścia cyfrowego	Dolby Audio, DTS Digital Surround, PCM

Wejście / wyjście

OPTICAL IN	3 V (p-p), gniazdo optyczne x 1
HDMI IN	19 pin (złącze HDMI™, typ A) x 1
HDMI OUT	19 pin (złącze HDMI™, typ A) x 1 Źródła 4K zależne od HDCP 2.2 są obsługiwane przy rozdzielczościach 4K.

Wzmacniacz (Moc RMS wyjścia)

Łącznie	300 W RMS
Przód	65 W RMS x 2 (4 Ω przy 1 kHz, THD 10%)
Subwoofer	170 W RMS (3 Ω przy 80 Hz, THD 10%)

Subwoofer bezprzewodowy	
Zasilanie	Patrz główna naklejka subwoofera.
Pobór mocy	33 W
Typ	1 głośnik jednodrożny
Impedancja	3 Ω
Wejściowa moc znamionowa	170 W RMS
Maksymalna moc wejściowa	340 W RMS
Wymiary (S x W x G)	około 171 mm x 320 mm x 252 mm

System	
Port LAN	Wtyczka Ethernet x 1, 10 BASE-T/100 BASE-TX
Bezprzewodowy LAN (antena wewnętrzna)	Zintegrowany IEEE 802.11n (Draft 2.0) dostęp do sieci bezprzewodowej, zgodny z sieciami Wi-Fi 802.11a/b/g/n.

- Konstrukcja i specyfikacje mogą zostać zmienione bez wcześniejszego powiadomienia.

Obsługa głośnika

Podczas dostawy głośnika

Proszę zachować oryginalne opakowanie. W razie konieczności wystania urządzenia, zapakuj ponownie urządzenie, tak jak było zapakowane na początku w celu zapewnienia jak najlepszej ochrony.

Powierzchnie zewnętrzne należy utrzymywać w czystości

- Nie używać w pobliżu urządzenia cieczy agresywnych, takich jak środki owadobójcze.
- Czyszczenie z dużą siłą może zniszczyć powierzchnię.
- Nie pozostawiać przez dłuższy czas produktów gumowych lub plastikowych w kontakcie z urządzeniem.

Czyszczenie głośnika

Aby oczyścić urządzenie, użyj miękkiej, suchej szmatki. Jeżeli powierzchnie są mocno zabrudzone, użyj miękkiej szmatki lekko zwilżonej w roztworze delikatnego detergentu. Nie stosuj silnych rozpuszczalników, takich jak alkohol, benzen, rozcieńczalniki, ponieważ mogą uszkodzić powierzchnię urządzenia.

Ważna informacja dotycząca usług sieciowych

Wszystkie informacje, dane, dokumenty, połączenia, pobrania, pliki, teksty, obrazy, zdjęcia, grafiki, filmy, przekazy sieciowe, publikacje, narzędzia, zasoby, oprogramowanie, kod, programy, aplikacje, widgety, aplikacje, produkty i pozostała zawartość („Zawartość”) oraz wszystkie usługi i oferty („Usługi”) dostarczone lub udostępnione przez dostawcę usług lub podmiot trzeci (każdego „Dostawcę usług”), podlegają odpowiedzialności dostawcy usług, od którego pochodzą.

Dostępność do zawartości i usług dostarczanych przez dostawcę usług za pośrednictwem urządzenia LGE może ulec zmianie w dowolnym czasie bez wcześniejszego powiadomienia, włącznie z zawieszeniem, usunięciem całości lub części zawartości lub usług.

W przypadku pytań lub problemów związanych z zawartością lub usługami, patrz strona dostawcy usług, aby uzyskać najświeższe informacje. Firma LGE nie może być odpowiedzialna za obsługę klienta związaną z usługami sieciowymi. Pytania lub żądania o taką usługę związaną z zawartością lub usługami należy kierować bezpośrednio do odpowiednich dostawców zawartości lub usług.

Firma LGE nie jest odpowiedzialna za zawartość lub usługi dostarczane przez dostawcę usług lub za jakiegokolwiek zamiany, usunięcie lub kasację tej zawartości lub usług i nie gwarantuje dostępności lub dostępu do takich zawartości lub usług.

WARUNKI UŻYTKOWANIA

Niniejsze warunki użytkowania obowiązują dla podmiotów indywidualnych i grupowych, które użytkują Głośnik Multiroom LG (LG Multiroom Speaker), wszelkie oprogramowanie(a) powiązane z LG Multiroom Speaker, niniejszą aplikacją oraz wszelkie usługi powiązane z aplikacją (całościowo „oprogramowanie LG”). Ustalają one zakresy odpowiedzialności LGE, jak również identyfikują czynności „dozwolone” i „zabronione”, których należy być świadomym w trakcie użytkowania oprogramowania LG. Oprogramowanie LG jest własnością LG Electronics Inc, korporacji zarejestrowanej w Korei z biurem zarejestrowanym pod adresem Yeouido-dong 20, Yeongdeungpo-gu, Seoul, Korea. LGE oraz licencjodawcy („LGE”, „my” lub „nasz”).

Używając lub uzyskując dostęp do oprogramowania LG potwierdzasz, że akceptujesz niniejsze warunki użytkowania i zgadzasz się na ich przestrzeganie. Jeśli nie zgadzasz się z niniejszymi warunkami użytkowania nie wolno ci użytkować lub uzyskiwać dostępu do oprogramowania LG.

W zakresie, w którym występuje jakikolwiek konflikt pomiędzy niniejszymi warunkami użytkowania a dowolnym innym dokumentem, odwołującym się do warunków użytkowania, niniejsze warunki użytkowania pozostają nadrzędne, chyba że zostało jasno określone inaczej w istotnym dokumencie.

Udzielamy Ci niewyłącznej licencji na użytkowanie zainstalowanej kopii oprogramowania LG odpowiednio dla zakresu potrzebnego do użytkowania głośnika LG Multiroom osobiście, lecz na żadne inne potrzeby.

Potwierdzasz, że wszelkie prawa własności oprogramowania LG w dowolnym miejscu na świecie należą wyłącznie do nas i żadne prawa własności dla oprogramowania LG nie są przenoszone na Ciebie. Jesteś jedynie uprawniony do ograniczonego użytkowania oprogramowania LG tak, jak zostało to umożliwione w niniejszych warunkach licencji.

Nie wolno Ci kopiować, modyfikować, dekompilować lub dokonywać inżynierii wstecznej naszego oprogramowania w żaden sposób, chyba że zostało Ci to umożliwione na drodze prawnej. Zastrzegamy sobie prawo do zawieszenia, wycofania lub anulowania całości lub części naszych usług bez ostrzeżenia, jeśli uznamy, że naruszasz niniejsze warunki użytkowania.

Potwierdzasz, że oprogramowanie LG nie zostało

opracowane dla sprostania Twoim osobistym wymaganiom. Nie gwarantujemy, że oprogramowanie LG jest wolne od błędów lub, że zawsze będzie dostępne. Wykorzystujemy uzasadnione komercyjnie środki, aby zapewnić oprogramowanie LG na zasadzie ciągłości i wysokiej jakości, lecz nie możemy zagwarantować, że będzie ono zawsze, bez przerwy dostępne lub wolne od błędów. Istnieje prawdopodobieństwo, że możemy przerwać lub anulować oprogramowanie LG albo zawiesić lub ograniczyć Twoje użytkowanie całości lub dowolnej części usług, jeśli uznamy, że jest to w sposób uzasadniony niezbędne z powodów technicznych, obsługowych, bezpieczeństwa, prawa lub przepisów.

Nie ponosimy żadnej odpowiedzialności, jeśli z jakiegokolwiek powodu usługi lub dowolna ich część są niedostępne przez dowolny okres czasu.

Mimo że możesz wykorzystywać oprogramowanie LG w celu pobrania lub uzyskania dostępu do zawartości lub aplikacji udostępnionych przez podmioty trzecie dla naszego oprogramowania LG, nie możemy zagwarantować, że zawsze będziesz miał możliwość dostępu do tych zawartości lub aplikacji. Dopóki mamy takie możliwości prawne, wykluczamy wszelkie gwarancje, warunki lub inne zasady, które mogą być włączone w niniejsze warunki licencyjne na drodze prawnej.

Dopóki mamy takie możliwości prawne, wykluczamy wszelką odpowiedzialność za jakiegokolwiek straty lub uszkodzenia wyrządzone Tobie lub dowolnej innej osobie, wynikające z użytkowania oprogramowania LG. Jesteśmy odpowiedzialni za poniesione straty lub uszkodzenia, które są przewidywalnym wynikiem naszego naruszenia niniejszych warunków licencyjnych lub naszego zaniebdania względem poniższych treści, lecz nie ponosimy odpowiedzialności za wszelkie straty lub uszkodzenia niemożliwe do przewidzenia. Straty lub uszkodzenia są możliwe do przewidzenia, jeśli są oczywistą konsekwencją naszego wyroczenia lub były rozwiązane przez Ciebie oraz nas, gdy rozpoczynając użytkowanie oprogramowania LG.

Za wszelkie straty lub uszkodzenia, które nie zostały wyłączone z zakresu w niniejszych warunkach licencyjnych, ani w umowie, czyn zabroniony (włączając w to zaniebdanie) lub podobny, całkowita odpowiedzialność nasza i naszej grupy względem Ciebie jest ograniczona do ceny, którą zapłaciłeś za swoje usługi oprogramowania LG.

W zakresie dostępnym w ramach obowiązującego prawa, niektóre zapisy nie umożliwiają ograniczenia lub wyłączenia z odpowiedzialności za przypadkowe lub wynikowe szkody lub występują zapisy prawne,

które limitują ograniczenia lub wyłączenia z odpowiedzialności, więc powyższe ograniczenia mogą nie obowiązywać w Twoim przypadku.

W niniejszych warunkach licencyjnych nic nie ogranicza lub nie wyłącza nas z odpowiedzialności za śmierć, obrażenia osobiste wynikające z naszego zaniedbania, oszustwa lub podania fałszywych informacji lub jakiegokolwiek innej odpowiedzialności, która nie może być ograniczona lub wyłączona prawnie.

Oprogramowanie LG zapewnia dostęp do „apps” oraz łączność z innymi usługami, będącymi własnością i obsługiwanyymi przez podmioty trzecie, takie jak dostawcy zawartości. Wszelkie aplikacje, usługi lub zawartość podmiotów trzecich, do których uzyskujesz dostęp poprzez Usługi, są Ci udostępniane przez te podmioty trzecie i są poza zakresem niniejszych warunków użytkowania.

Twoje zobowiązania wobec jakichkolwiek dostawców trzecich dotyczą wyłącznie Ciebie i danego dostawcy i mogą podlegać warunkom i zasadom oraz polityce prywatności dostawcy. Zachęcamy do zapoznania się z tymi dokumentami, jednak nie ponosimy odpowiedzialności za ich zawartość. Nie ponosimy żadnej odpowiedzialności za aplikacje, usługi lub zawartość udostępnioną przez podmioty trzecie.

Możemy wprowadzić ograniczenia użytkowania lub dostępu do pewnych zawartości, aplikacji lub usług podmiotów trzecich, w każdym przypadku bez ostrzeżenia lub ponoszenia odpowiedzialności. Wyraźnie wyłączamy wszelkie zobowiązania lub odpowiedzialność za jakiegokolwiek zmiany, przerwanie, zablokowanie, usunięcie lub zawieszenie wszelkich zawartości, aplikacji lub usług udostępnionych przez oprogramowanie LG. Nie możemy być odpowiedzialni za obsługę klienta związaną z zawartością, aplikacjami oraz usługami. Pytania lub żądania o taką usługę związaną z zawartością, aplikacją lub usługami należy kierować bezpośrednio do odpowiednich dostawców zawartości lub usług lub właściwych deweloperów aplikacji.

Niniejsze warunki nie wpływają na Twoje ustawowe prawa jako klienta.

Stosowność usług dla dzieci oraz narzędzia kontroli rodzicielskiej

W razie konieczności dopasować to odpowiednio: Usługi nie są skierowane dla dzieci poniżej 13. roku życia i nie są skonstruowane specjalnie tak, aby przyciągnąć dzieci do 13. roku życia. Ponadto, pewne

zawartości, do których możesz uzyskać dostęp z wykorzystaniem Usług, mogą zawierać materiały uważane za niestosowne, niewłaściwe lub takie, które mogą być nieodpowiednie dla dzieci.

Jeśli pozwalasz dziecku na użytkowanie LG Smart TV do dostępu do Usług, ponosisz pełną odpowiedzialność za decydowanie, czy odpowiednie Usługi są odpowiednie dla dziecka.

Twoje urządzenie Smart TV oferuje narzędzie ochrony rodzicielskiej (poprzez 4 cyfrowy PIN). Po uruchomieniu 4-cyfrowego PIN-u w Twoim LG Smart TV, niemożliwe będzie wyświetlanie zabronionej zawartości do momentu wprowadzenia PIN-u. Ponosisz odpowiedzialność za ustawienie i obsługę narzędzia kontroli rodzicielskiej i wszelkie inne kontrole, jeśli są dostępne i nie ponosimy odpowiedzialności za żadne szkody, straty lub uszkodzenia poniesione przez ciebie lub jakiegokolwiek innego użytkownika Twojego LG Smart TV, będące skutkiem Twojego błędu. W zależności od modelu Twojego LG Smart TV funkcje te mogą nie być dostępne.

Wirusy i bezpieczeństwo

W razie konieczności dopasować to odpowiednio: Wykorzystujemy uzasadnione komercyjnie środki dla zapewnienia, że Usługi są bezpieczne i wolne od wirusów, jednak te starania nie mogą i nie gwarantują, że Usługi będą wolne od błędów, wirusów i innych zagrożeń.

Ponadto, nie ponosimy odpowiedzialności za wszelkie straty lub uszkodzenia spowodowane przez wirusy, ataki blokujące usługi lub inne materiały szkodliwe technologicznie, które mogą zainfekować twój LG Smart TV, dane lub inne należące do ciebie materiały, w trakcie użytkowania Usług.

Zmiany w miarę potrzeb: Reklamacje

Jeśli masz pytania, obawy lub reklamacje odnośnie naszych Usług, prosimy o kontakt [dołącz odwołanie do adresu e-mail, innego niż osobisty adres LG].

Zmiany w miarę potrzeb: Postanowienia dalsze

Jeśli nie zostało wyraźnie określone inaczej, niniejsze warunki użytkowania i dokumenty odwołujące się do nich zawierają kompletną umowę pomiędzy nami a Tobą zgodnie z Twoim użytkowaniem Usług i są nadrzędne względem wszelkich wcześniejszych umów, zgód, zobowiązań lub propozycji, pisemnych czy ustnych, pomiędzy nami a Tobą, zgodnie z Twoim użytkowaniem Usług.

Możemy przypisać, zlecić podwykonawstwo lub przenieść w inny sposób wszelkie nasze prawa i zobowiązania w ramach niniejszych warunków

użytkowania dowolnej spółce, firmie lub osobie. Możemy tego dokonać wyłącznie, jeśli nie wpłynie to w sposób materialny na Twoje prawa w ramach niniejszych warunków użytkowania. Nie możesz przypisać, zlecić podwykonawstwa lub przenieść w inny sposób Twoich praw lub zobowiązań w ramach niniejszych warunków użytkowania nikomu innemu (poza zbyciem twojego LG Smart TV podmiotowi trzeciemu), jeśli nie uzgodnisz tego uprzednio z nami w formie pisemnej.

Jeśli zdecydujemy się nie korzystać lub egzekwować żadnych praw wobec Ciebie w danym momencie, nie zapobiega to późniejszemu wykorzystaniu lub egzekwowaniu tych praw.

Jeśli którakolwiek część niniejszych warunków użytkowania zostanie uznana jako bezprawna, nieprawidłowa lub w inny sposób niemożliwa do wyegzekwowania przez sąd lub prawodawcę, wówczas, jeśli istnieje taka potrzeba, część ta zostanie usunięta i pozostałe części warunków użytkowania będą nadal obowiązywały.

Niniejsze warunki użytkowania nie tworzą ani nie nasuwają żadnych praw możliwych do egzekwowania przez osobę, którą nie jest stroną.

Niniejsze warunki użytkowania są określone przez prawo kraju, w którym LG Smart TV jest sprzedawany i zarówno ty, jak i LGE zgadzają się podlegać wyłącznie jurysdykcji sądów kraju, w którym LG Smart TV jest sprzedawany

Niniejsze porozumienie będzie podlegało prawu Republiki Korei, z wyłączeniem mocy obowiązujących przepisów kolizyjnych.

Jeśli masz jakieś pytania lub komentarze odnośnie niniejszych warunków użytkowania, prosimy o kontakt poprzez www.lg.com.

Niniejsze warunki użytkowania mogą być okresowo uaktualniane przez LGE. W przypadku dokonania zmiany materiału naszych warunków użytkowania, zostaniesz poinformowany poprzez oprogramowanie LG lub z wykorzystaniem innych środków.

Informacja dotycząca oprogramowania open source

Zawarty w tym produkcie kod źródłowy podlegający licencjom GPL, LGPL, MPL i innym licencjom open source można pobrać ze strony internetowej <http://opensource.lge.com>.

Oprócz kodu źródłowego ze strony można pobrać warunki wszystkich wymienionych licencji, zastrzeżenia gwarancyjne i informacje o prawach autorskich.

Firma LG Electronics może udostępnić kod źródłowy na płycie CD-ROM za opłatą pokrywającą koszty takiej dystrybucji (w tym koszty nośników, transportu i obsługi) na wniosek przesłany na adres opensource@lge.com. Oferta jest ważna przez okres trzech (3) lat od daty zakupu produktu.

