

ESF8635ROW
ESF8635ROX



PL Zmywarka

Instrukcja obsługi



Electrolux

SPIS TREŚCI

1. INFORMACJE DOTYCZĄCE BEZPIECZEŃSTWA.....	3
2. WSKAZÓWKI DOTYCZĄCE BEZPIECZEŃSTWA.....	4
3. OPIS URZĄDZENIA.....	6
4. PANEL STEROWANIA	7
5. PROGRAMY.....	8
6. USTAWIENIA.....	9
7. OPCJE.....	13
8. PRZED PIERWSZYM UŻYCIEM.....	14
9. CODZIENNA EKSPLOATACJA.....	15
10. WSKAZÓWKI I PORADY.....	18
11. KONSERWACJA I CZYSZCZENIE.....	20
12. ROZWIĄZYWANIE PROBLEMÓW.....	22
13. DANE TECHNICZNE.....	27

Z MYŚLĄ O TOBIE

Dziękujemy za zakup urządzenia Electrolux. Jest ono owocem dziesięcioleci doświadczeń i innowacji. To pomysłowe i stylowe urządzenie zostało zaprojektowane z myślą o Tobie. Używając je, możesz mieć zawsze pewność uzyskania wspaniałych efektów.

Witamy w świecie marki Electrolux!

Zapraszamy na naszą witrynę internetową, aby:



Otrzymać wskazówki dotyczące użytkowania, broszury, pomoc w rozwiązywaniu problemów oraz informacje dotyczące serwisu:

www.electrolux.com/webselfservice



Zarejestrować swój produkt i uprościć jego obsługę serwisową:

www.registerelectrolux.com



Nabyć akcesoria, materiały eksploatacyjne i oryginalne części zamienne do swojego urządzenia:

www.electrolux.com/shop

OBSŁUGA KLIENTA

Zalecamy stosowanie oryginalnych części zamiennych.

Kontaktując się z autoryzowanym centrum serwisowym, należy przygotować poniższe dane: model, numer produktu, numer seryjny.

Stosowne informacje można znaleźć na tabliczce znamionowej.

 Ostrzeżenie / Przestroga – Informacje dotyczące bezpieczeństwa

 Ogólne informacje i wskazówki

 Informacje dotyczące środowiska naturalnego

Producent zastrzega sobie możliwość wprowadzenia zmian bez wcześniejszego powiadomienia.

1. ⚠ INFORMACJE DOTYCZĄCE BEZPIECZEŃSTWA

Przed przystąpieniem do instalacji i rozpoczęciem eksploatacji urządzenia należy uważnie zapoznać się z załączoną instrukcją obsługi. Producent nie odpowiada za obrażenia ciała ani szkody spowodowane nieprawidłową instalacją lub eksploatacją urządzenia. Należy zachować instrukcję obsługi w bezpiecznym i łatwo dostępnym miejscu do wykorzystania w przyszłości.

1.1 BEZPIECZEŃSTWO DZIECI I OSÓB O OGRANICZONYCH ZDOLNOŚCIACH RUCHOWYCH, SENSORYCZNYCH LUB UMYŚŁOWYCH

- Urządzenie mogą obsługiwać dzieci po ukończeniu ósmego roku życia oraz osoby niepełnosprawne, jeśli będą one nadzorowane lub zostaną poinstruowane w zakresie bezpiecznego korzystania z urządzenia i będą świadome związanych z tym zagrożeń.
- Nie należy pozwalać, aby dzieci bawiły się urządzeniem.
- Przechowywać detergenty poza zasięgiem dzieci.
- Dzieci i zwierzęta domowe nie powinny znajdować się w pobliżu urządzenia, gdy jego drzwi są otwarte.
- Dzieci nie powinny zajmować się czyszczeniem ani konserwacją urządzenia bez odpowiedniego nadzoru.

1.2 OGÓLNE ZASADY BEZPIECZEŃSTWA

- Urządzenie jest przeznaczone do użytku w gospodarstwie domowym oraz do podobnych zastosowań, w takich miejscach, jak:
 - gospodarstwa rolne, kuchnie dla pracowników w sklepach, biurach oraz innych miejscach dla pracowników;
 - do obsługi przez klientów w hotelach, motelach, obiektach noclegowych i innych obiektach mieszkalnych.

- Nie zmieniać parametrów technicznych urządzenia.
- Robocze ciśnienie wody (minimalne i maksymalne) musi mieścić się w granicach 0.5 (0.05) / 8 (0.8) barów (MPa).
- Maksymalna liczba kompletów wynosi 15.
- Jeśli przewód zasilający jest uszkodzony, ze względów bezpieczeństwa musi go wymienić producent, autoryzowane centrum serwisowe lub inna wykwalifikowana osoba.
- Noże oraz inne ostre sztucze należy wkładać do kosza na sztucze ostrzami skierowanymi w dół lub poziomo.
- Nie pozostawiać otwartych drzwi urządzenia bez nadzoru, aby nie dopuścić do potknięcia się o drzwi.
- Przed przystąpieniem do konserwacji należy wyłączyć urządzenie i wyjąć wtyczkę przewodu zasilającego z gniazda.
- Nie wolno czyścić urządzenia wodą pod ciśnieniem ani parą wodną.
- Wykładzina podłogowa nie może zasłaniać otworów wentylacyjnych w podstawie (jeśli dotyczy).
- Urządzenie należy podłączyć do instalacji wodociągowej za pomocą nowego zestawu węży dostarczonych w komplecie z urządzeniem. Nie wolno używać starego zestawu węży.

2. WSKAZÓWKI DOTYCZĄCE BEZPIECZEŃSTWA

2.1 INSTALACJA

- Usunąć wszystkie elementy opakowania.
- Nie instalować ani nie używać uszkodzonego urządzenia.
- Nie instalować ani nie używać urządzenia w miejscach, w których panuje temperatura poniżej 0°C.
- Należy postępować zgodnie z instrukcją instalacji dołączoną do urządzenia.

2.2 PODŁĄCZENIE DO SIECI ELEKTRYCZNEJ



OSTRZEŻENIE!

Występuje zagrożenie pożarem i porażeniem prądem elektrycznym.

- Urządzenie musi być uziemione.
- Należy upewnić się, że informacje o podłączeniu elektrycznym podane na tabliczce znamionowej są zgodne z parametrami instalacji zasilającej. W przeciwnym razie należy skontaktować się z elektrykiem.
- Należy używać wyłącznie prawidłowo zamontowanego gniazda elektrycznego z uziemieniem.
- Nie stosować rozgałęźników ani przedłużaczy.
- Należy zwrócić uwagę, aby nie uszkodzić wtyczki ani przewodu zasilającego. Wymiany przewodu zasilającego można dokonać

wyłącznie w naszym autoryzowanym centrum serwisowym.

- Podłączyć wtyczkę do gniazda elektrycznego dopiero po zakończeniu instalacji. Należy zadbać o to, aby w zainstalowanym urządzeniu wtyczka przewodu zasilającego była łatwo dostępna.
- Odłączając urządzenie, nie ciągnąć za przewód zasilający. Należy zawsze ciągnąć za wtyczkę sieciową.
- Urządzenie spełnia wymogi dyrektyw EWG.
- Dotyczy tylko Wielkiej Brytanii i Irlandii. Urządzenie wyposażono we wtyczkę zasilającą z bezpiecznikiem 13 A. Jeśli zachodzi konieczność wymiany bezpiecznika we wtyczce zasilającej, należy użyć bezpiecznika: 13 amp ASTA (BS 1362).

2.3 PODŁĄCZENIE DO SIECI WODOCIĄGOWEJ

- Uważać, aby nie uszkodzić węży wodnych.
- Przed podłączeniem urządzenia do nowej instalacji wodociągowej lub instalacji, z której nie korzystano przez dłuższy czas lub która była naprawiana lub do której podłączono nowe urządzenia (liczniki wody itp.), należy umożliwić wypływ wody, aż będzie ona czysta.
- Podczas pierwszego użycia urządzenia i bezpośrednio po nim należy sprawdzić, czy nie ma widocznych wycieków wody.
- Wąż dopływowy wyposażono w zawór bezpieczeństwa i ścianki z wewnętrznym przewodem zasilającym.

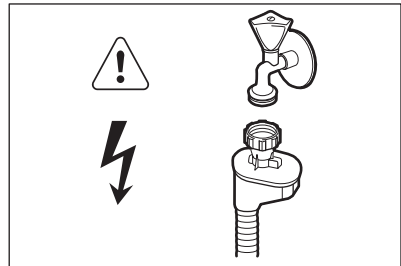

OSTRZEŻENIE!

Niebezpieczne napięcie.

- W razie uszkodzenia węża dopływowego należy natychmiast zamknąć zawór wody i wyjąć wtyczkę z gniazda elektrycznego. Należy skontaktować się z autoryzowanym centrum serwisowym w celu wymiany węża dopływowego.

2.4 PRZEZNACZENIE

- Nie siadać ani nie stawać na otwartych drzwiach urządzenia.
- Detergenty do zmywarki są niebezpieczne. Należy przestrzegać

instrukcji bezpieczeństwa podanych na opakowaniu detergentu.

- Nie pić wody z urządzenia ani nie wykorzystywać jej do zabawy.

- Nie wyjmować naczyń z urządzenia przed zakończeniem programu. Na naczyniach może znajdować się detergent.
- Po otwarciu drzwi w czasie pracy urządzenia może dojść do uwolnienia gorącej pary.
- Nie umieszczać w urządzeniu, na nim ani w jego pobliżu łatwopalnych substancji ani przedmiotów nasączonych łatwopalnymi substancjami.

2.5 SERWIS

- Aby zlecić naprawę urządzenia, należy skontaktować się z autoryzowanym centrum serwisowym. Zaleca się stosowanie wyłącznie oryginalnych części zamiennych.
- Kontaktując się z autoryzowanym centrum serwisowym, należy

przygotować następujące dane z tabliczki znamionowej.

Model:

Numer produktu (PNC):

Numer seryjny (Serial Number):

2.6 UTYLIZACJA



OSTRZEŻENIE!

Występuje zagrożenie odniesieniem obrażeń ciała lub uduszeniem.

- Odłączyć urządzenie od źródła zasilania.

- Odciąć i wyrzucić przewód zasilający.
- Wymontować zatrzask drzwi, aby uniemożliwić zamknięcie się dzieci lub zwierząt w urządzeniu.

3. OPIS URZĄDZENIA

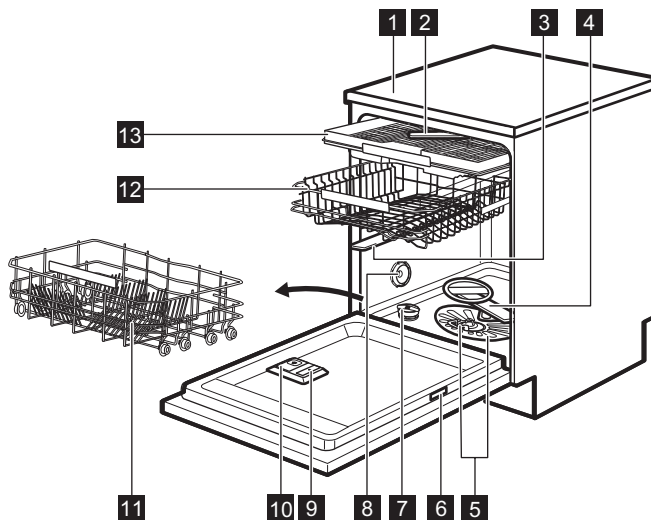

1 Blat roboczy

2 Najwyżej położone ramię spryskujące

- | | |
|---------------------------|-----------------------------------|
| 3 Górne ramię spryskujące | 9 Dozownik płynu nablyszczającego |
| 4 Dolne ramię spryskujące | 10 Dozownik detergentu |
| 5 Filtry | 11 Dolny kosz |
| 6 Tabliczka znamionowa | 12 Górny kosz |
| 7 Zbiornik soli | 13 Szuflada na sztućce |
| 8 Otwór wentylacyjny | |

4. PANEL STEROWANIA

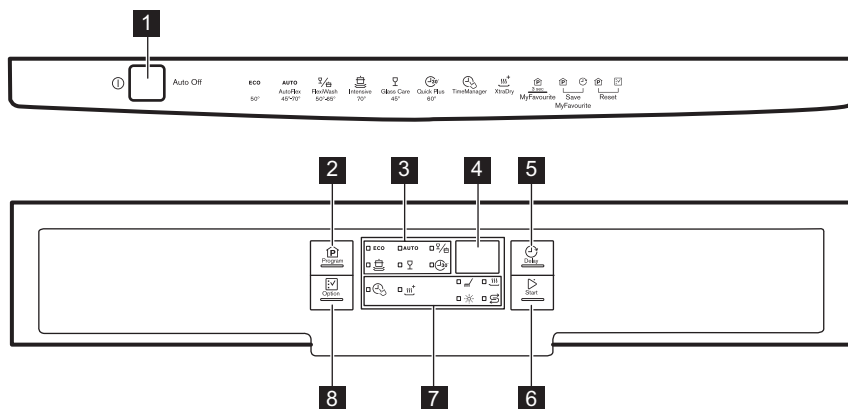





- | | |
|---------------------------|--------------------------|
| 1 Przycisk wł./wył. | 6 Przycisk Start |
| 2 Przycisk Program | 7 Wskaźniki |
| 3 Wskaźniki programów | 8 Przycisk Option |
| 4 Wyświetlacz | |
| 5 Przycisk Delay | |

4.1 WSKAŹNIKI

Wskaźnik	Opis
	Faza zmywania. Włącza się podczas fazy zmywania.
	Faza suszenia. Włącza się podczas fazy suszenia.
	Wskaźnik funkcji TimeManager.
	Wskaźnik funkcji XtraDry.
	Wskaźnik płynu nablyszczającego. W trakcie programu wskaźnik ten jest zawsze wyłączony.
	Wskaźnik soli. W trakcie programu wskaźnik ten jest zawsze wyłączony.

5. PROGRAMY

Program	Stopień zabrudzenia Rodzaj załadunku	Fazy programu	Opcje
ECO 1)	<ul style="list-style-type: none"> • Średnie • Naczynia stołowe i sztucze 	<ul style="list-style-type: none"> • Zmywanie wstępne • Zmywanie 50°C • Płukanie • Suszenie 	<ul style="list-style-type: none"> • TimeManager • XtraDry
AUTO 2)	<ul style="list-style-type: none"> • Dowolne • Naczynia stołowe, sztucze, garnki i patelnie 	<ul style="list-style-type: none"> • Zmywanie wstępne • Zmywanie od 45°C do 70°C • Płukanie • Suszenie 	<ul style="list-style-type: none"> • XtraDry
 3)	<ul style="list-style-type: none"> • Zróżnicowane • Naczynia stołowe, sztucze, garnki i patelnie 	<ul style="list-style-type: none"> • Zmywanie wstępne • Zmywanie 50°C i 65°C • Płukanie • Suszenie 	<ul style="list-style-type: none"> • TimeManager • XtraDry
	<ul style="list-style-type: none"> • Duże • Naczynia stołowe, sztucze, garnki i patelnie 	<ul style="list-style-type: none"> • Zmywanie wstępne • Zmywanie 70°C • Płukanie • Suszenie 	<ul style="list-style-type: none"> • TimeManager • XtraDry
	<ul style="list-style-type: none"> • Średnie lub lekkie • Delikatne naczynia i szkło 	<ul style="list-style-type: none"> • Zmywanie 45°C • Płukanie • Suszenie 	<ul style="list-style-type: none"> • XtraDry
 4)	<ul style="list-style-type: none"> • Świeże • Naczynia stołowe i sztucze 	<ul style="list-style-type: none"> • Zmywanie 60°C • Płukanie 	<ul style="list-style-type: none"> • XtraDry





1) W tym programie uzyskuje się największą efektywność zużycia wody i energii elektrycznej podczas zmywania średnio zabrudzonych naczyń i sztućców. (Jest to standardowy program dla ośrodków przeprowadzających testy).

2) Urządzenie rozpoznaje stopień zabrudzenia oraz ilość naczyń znajdujących się w koszach. Automatycznie reguluje temperaturę i ilość wody, a także zużycie energii oraz czas trwania programu.

3) Program ten umożliwia zmywanie naczyń o różnym stopniu zabrudzenia. Bardzo zabrudzone naczynia należy umieścić w dolnym koszu, a średnio zabrudzone – w górnym. Ciśnienie i temperatura wody w dolnym koszu są większe niż w górnym koszu.

4) Program ten umożliwia zmywanie świeżo zabrudzonych naczyń. Program pozwala w krótkim czasie uzyskać dobre efekty zmywania.

5.1 PARAMETRY EKSPLOATACYJNE

Program ¹⁾	Zużycie wody (l)	Zużycie energii (kWh)	Czas trwania (min)
ECO	11	0.857	225
AUTO	7 - 14	0.6 - 1.6	40 - 154
	14 - 16	1.2 - 1.5	140 - 156
	12.5 - 14.5	1.4 - 1.7	160 - 170
	12 - 14	0.7 - 0.9	84 - 94
	10	0.9	30

¹⁾ Parametry eksploatacyjne mogą ulec zmianie w zależności od ciśnienia i temperatury wody, zmian w napięciu zasilania, użytych opcji oraz ilości naczyń.

5.2 INFORMACJE DLA OŚRODKÓW PRZEPROWADZAJĄCYCH TESTY

Aby uzyskać więcej informacji na temat wyników testu, należy wysłać wiadomość e-mail na adres:

info.test@dishwasher-production.com

Należy zapisać numer produktu (PNC) podany na tabliczce znamionowej.

6. USTAWIENIA

6.1 TRYB WYBORU PROGRAMÓW I TRYB UŻYTKOWNIKA

Gdy urządzenie znajduje się w trybie wyboru programów, można ustawić program i przejść do trybu użytkownika.

W trybie użytkownika można zmienić następujące ustawienia:

- Poziom zmiękczenia wody odpowiednio do twardości wody.
- Włączenie lub wyłączenie sygnalizacji konieczności uzupełnienia płynu nabyliczającego.

- Poziom płynu nabyliczającego odpowiednio do wymaganego dozowania.
- Włączenie lub wyłączenie opcji AirDry.

Ustawienia te zostaną zapisane do czasu ich ponownej zmiany.

6.11 USTAWIANIE TRYBU WYBORU PROGRAMÓW

Urządzenie jest w trybie wyboru programów, gdy wskaźnik programu **ECO** jest włączony, a na wyświetlaczu pokazany jest czas trwania programu.

Po włączeniu urządzenia znajduje się ono zwykle w trybie wyboru programów. Jeśli jednak tak się nie stanie, tryb wyboru programów można ustawić w następujący sposób:

Nacisnąć jednocześnie i przytrzymać przyciski **Program** i **Option**, aż

urządzenie znajdzie się w trybie wyboru programów.

6.2 ZMIĘKCZANIE WODY

Zmiękczacze usuwa z wody substancje mineralne, które mogą mieć negatywny wpływ na efekty zmywania lub na pracę urządzenia.

Im wyższa zawartość substancji mineralnych, tym twardsza jest woda. Twardość wody jest mierzona w równoważnych skalach.

Zmiękczenie należy dostosować do stopnia twardości wody doprowadzonej

do urządzenia. W lokalnym zakładzie wodociągowym można uzyskać informację na temat twardości wody. Istotne jest ustawienie właściwego poziomu zmiękczenia wody, aby zapewnić dobre efekty zmywania.

Twardość wody

Stopnie niemieckie (°dH)	Stopnie francuskie (°fH)	mmol/l	Stopnie Clarka	Poziom zmiękczenia wody
47 - 50	84 - 90	8.4 - 9.0	58 - 63	10
43 - 46	76 - 83	7.6 - 8.3	53 - 57	9
37 - 42	65 - 75	6.5 - 7.5	46 - 52	8
29 - 36	51 - 64	5.1 - 6.4	36 - 45	7
23 - 28	40 - 50	4.0 - 5.0	28 - 35	6
19 - 22	33 - 39	3.3 - 3.9	23 - 27	5 1)
15 - 18	26 - 32	2.6 - 3.2	18 - 22	4
11 - 14	19 - 25	1.9 - 2.5	13 - 17	3
4 - 10	7 - 18	0.7 - 1.8	5 - 12	2
<4	<7	<0.7	< 5	1 2)

1) Ustawienie fabryczne.

2) Przy tym poziomie nie stosować soli.

Stosując standardowy detergent lub tabletki wieloskładnikowe (zawierające lub niezawierające sól) należy ustawić prawidłową twardość wody, aby wskaźnik poziomu soli był włączony.



Tabletki wieloskładnikowe zawierające sól nie są wystarczająco skuteczne, aby zmiękczyć twardą wodę.



6.21 USTAWIANIE POZIOMU ZMIĘKCZANIA WODY

Urządzenie musi być w trybie wyboru programów.

1. Aby uruchomić tryb użytkownika, nacisnąć jednocześnie i przytrzymać przyciski **Delay** i **Start**, aż wskaźniki

ECO, AUTO,  i  zaczną migać, a wyświetlacz będzie pusty.

2. Nacisnąć **Program**.

- Wskaźniki **AUTO**,  i  wyłączą się.
- Wskaźnik **ECO** będzie nadal migał.

- Na wyświetlaczu pojawi się aktualne ustawienie: np. **5 L** = poziom 5.
3. Nacisnąć kilkakrotnie **Program**, aby zmienić ustawienie.
 4. Nacisnąć przycisk wł./wyl., aby potwierdzić ustawienie.

6.3 DOZOWNIK PŁYNU NABŁYSZCZAJĄCEGO

Płyn nabłyszczający umożliwia wysuszenie naczyń bez smug i plam.

Płyn nabłyszczający jest uwalniany automatycznie w fazie gorącego płukania.





Dozowanie płynu nabłyszczającego można ustawić w przedziale od 1

(minimalna ilość) do 6 (maksymalna ilość). Poziom 0 oznacza wyłączenie dozownika płynu nabłyszczającego oraz dozowania.

Ustawienie fabryczne: poziom 4.

6.31 REGULACJA DOZOWANIA PŁYNU NABŁYSZCZAJĄCEGO

Urządzenie musi być w trybie wyboru programów.

1. Aby uruchomić tryb użytkownika, nacisnąć jednocześnie i przytrzymać przyciski **Delay** i **Start**, aż wskaźniki **ECO, AUTO**,  i  zaczną migać, a wyświetlacz będzie pusty.
2. Nacisnąć **Delay**.
 - Wskaźniki **ECO, AUTO** i  wyłączą się.
 - Wskaźnik  będzie nadal migał.

- Na wyświetlaczu pojawi się aktualne ustawienie: np. **4A** = poziom 4.
 - Poziom dozowania płynu nabłyszczającego można ustawić od 0A do 6A.
 - Poziom 0 = płyn nabłyszczający nie jest dozowany.
3. Nacisnąć kilkakrotnie **Delay**, aby zmienić ustawienie.
 4. Nacisnąć przycisk wł./wyl., aby potwierdzić ustawienie.

6.4 POWIADOMIENIE O KONIECZNOŚCI UZUPEŁNIENIA PŁYNU NABŁYSZCZAJĄCEGO

Płyn nabłyszczający umożliwia wysuszenie naczyń bez smug i plam.

Płyn nabłyszczający jest uwalniany automatycznie w fazie gorącego płukania.

Gdy komora na płyn nabłyszczający jest pusta, włącza się wskaźnik płynu nabłyszczającego, informując o konieczności uzupełnienia płynu. Jeśli przy stosowaniu tabletek wieloskładnikowych ze środkiem nabłyszczającym efekty suszenia są

zadowalające, można wyłączyć funkcję powiadomienia o konieczności uzupełnienia płynu nabłyszczającego. Zaleca się jednak stałe stosowanie płynu nabłyszczającego w celu zapewnienia najlepszych efektów suszenia.

Stosując standardowe tabletki wieloskładnikowe bez środka nabłyszczającego należy włączyć funkcję powiadomienia, aby wskaźnik sygnalizujący konieczność uzupełnienia płynu pozostał aktywny.

6.41 WYŁĄCZANIE SYGNALIZACJI KONIECZNOŚCI UZUPEŁNIENIA PŁYNU NABŁYSZCZAJĄCEGO

Urządzenie musi być w trybie wyboru programów.

1. Aby uruchomić tryb użytkownika, należy nacisnąć jednocześnie i przytrzymać **Delay** i **Start**, aż zaczną migać wskaźniki **ECO**, **AUTO**, $\frac{P}{\text{台}}$ i $\frac{\text{台}}{\text{台}}$, a wyświetlacz będzie pusty.
2. Nacisnąć **Option**.
 - Wskaźniki **ECO**, $\frac{P}{\text{台}}$ i $\frac{\text{台}}{\text{台}}$ zgasną.
 - Wskaźnik **AUTO** będzie nadal migał.

- Na wyświetlaczu pojawi się aktualne ustawienie: d = sygnalizacja konieczności uzupełnienia płynu nabłyszczającego jest włączona (ustawienie fabryczne).

3. Nacisnąć **Option**, aby zmienić ustawienie.

d = sygnalizacja konieczności uzupełnienia płynu nabłyszczającego jest wyłączona.

4. Nacisnąć przycisk wł./wył., aby potwierdzić ustawienie.

6.5 MYFAVOURITE

Ta opcja umożliwia ustawienie i zapisanie w pamięci najczęściej używanego programu.

Można zapisać w pamięci 1 program. Wprowadzenie nowego ustawienia powoduje anulowanie poprzedniego.

6.51 ZAPISYWANIE PROGRAMU MYFAVOURITE

1. Ustawić program do zapisania w pamięci.
Wraz z programem można również ustawić dostępne opcje.

2. Nacisnąć jednocześnie i przytrzymać przyciski **Program** i **Delay**, aż wskaźniki programu i opcji zaczną migać przez kilka sekund.

6.52 USTAWIANIE PROGRAMU MYFAVOURITE

Nacisnąć i przytrzymać **Program**, aż włączą się wskaźniki związane z programem MyFavourite i opcjami.

Na wyświetlaczu pojawi się wskazanie czasu trwania programu.

6.6 AIRDRY

Opcja AirDry zapewnia lepsze efekty suszenia przy mniejszym zużyciu energii.

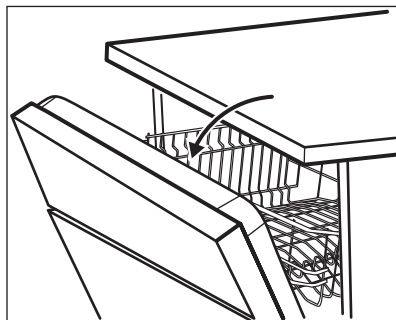

W trakcie fazy suszenia urządzenie otwiera drzwi. Drzwi pozostają otwarte.







UWAGA!



Nie należy zamykać drzwi urządzenia w ciągu 2 minut od ich automatycznego otwarcia. Może to spowodować uszkodzenie urządzenia.

Aby poprawić skuteczność suszenia, należy skorzystać z opcji XtraDry lub włączyć opcję AirDry.

6.61 WYŁĄCZANIE OPCJI AIRDRY

Urządzenie musi być w trybie wyboru programów.

1. Aby uruchomić tryb użytkownika, należy nacisnąć jednocześnie i przytrzymać **Delay** i **Start**, aż zaczną migać wskaźniki **ECO**, **AUTO**,  i , a wyświetlacz będzie pusty.
2. Nacisnąć **Start**.
 - Wskaźniki **ECO**, **AUTO** i  zgasną.
3. Nacisnąć **Start**, aby zmienić ustawienie:   = funkcja AirDry wyłączona.
4. Nacisnąć przycisk wł./wyl., aby potwierdzić ustawienie.

- Wskaźnik  będzie nadal migał.
- Na wyświetlaczu pojawi się aktualne ustawienie:  = funkcja AirDry włączona.

7. OPCJE



Żądane opcje należy zawsze włączać przed uruchomieniem programu. Opcji nie można włączać ani wyłączać w trakcie programu.



Nie wszystkie opcje są ze sobą zgodne. Po wybraniu niezgodnych ze sobą opcji urządzenie automatycznie wyłączy jedną lub większą liczbę opcji. Tylko wskaźniki aktywnych opcji pozostaną wówczas włączone.

7.1 XTRADRY

Tę opcję należy włączyć, aby poprawić wydajność suszenia. Użycie tej opcji może wpłynąć na czas trwania niektórych programów, zużycie wody oraz temperaturę ostatniego płukania.

Opcja XtraDry jest stała dla wszystkich programów z wyjątkiem **ECO** i nie ma potrzeby włączać jej na początku każdego cyklu.

Każde włączenie programu **ECO** powoduje wyłączenie opcji XtraDry, którą

należy włączyć ręcznie. W innych programach opcja XtraDry jest stale włączona i automatycznie stosowana w kolejnych cyklach. Konfigurację tę można w dowolnej chwili zmienić.

Włączenie opcji XtraDry powoduje wyłączenie opcji TimeManager.

7.11 WŁĄCZANIE OPCJI XTRADRY

Nacisnąć **Option**, aż włączy się wskaźnik .

Wyświetlacz wyświetli zaktualizowany czas trwania programu.

7.2 TIMEMANAGER

Opcja TimeManager umożliwia skrócenie wybranego programu.

Całkowity czas trwania programu skraca się o około 50%.

Efekty zmywania są takie same jak dla programu o standardowym czasie trwania. Jedynie skuteczność suszenia może być niższa.

Ta opcja powoduje zwiększenie ciśnienia oraz temperatury wody. Fazy zmywania i suszenia są krótsze.

Domyślnie opcja TimeManager jest wyłączona, ale można ją włączyć

ręcznie. Opcji tej nie można używać jednocześnie z opcją XtraDry.

7.21 WŁĄCZANIE OPCJI TIMEMANAGER

Naciskać **Option**, aż włączy się wskaźnik



Jeśli opcja nie jest dostępna w danym programie, jej wskaźnik nie zaświeca się

lub miga przez kilka sekund, a następnie gaśnie.

Wyświetlacz wyświetli zaktualizowany czas trwania programu.

8. PRZED PIERWSZYM UŻYCIEM

1. **Sprawdzić, czy bieżący poziom zmiękczenia wody odpowiada twardości wody doprowadzanej do urządzenia. Jeśli nie, dostosować poziom zmiękczenia wody.**
2. Napełnić zbiornik soli.
3. Napełnić dozownik płynu nabyliczającego.
4. Otworzyć zawór wody.
5. Uruchomić program, aby usunąć wszelkie pozostałości poprodukcyjne mogące wciąż znajdować się w

urządzeniu. Nie należy stosować detergentu ani umieszczać naczyń w koszach.

Po uruchomieniu programu urządzenie zaczyna doprowadzać żywicę do zmiękczacza wody – może to potrwać do 5 minut. Może wydawać się, że urządzenie nie pracuje. Program rozpoczyna się dopiero po zakończeniu tego procesu. Proces ten jest powtarzany co pewien czas.

8.1 ZBIORNIK SOLI



UWAGA!

Stosować wyłącznie sól przeznaczoną do zmywarek.

Sól jest używana do aktywowania żywicy w zmiękczaczu wody oraz zapewnia dobre rezultaty zmywania podczas codziennej eksploatacji.

8.11 NAPEŁNIANIE ZBIORNIKA SOLI

1. Obrócić pokrywkę zbiornika soli przeciwnie do ruchu wskazówek zegara i ją zdjąć.
2. Wlać 1 litr wody do zbiornika soli (tylko za pierwszym razem).
3. Napełnić zbiornik soli solą do zmywarek.

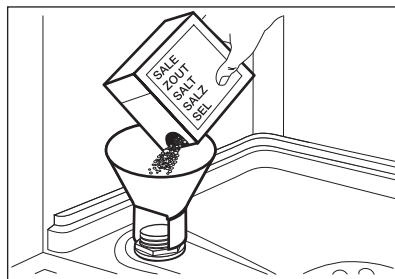

4. Usunąć sól rozsypaną wokół otworu zbiornika soli.

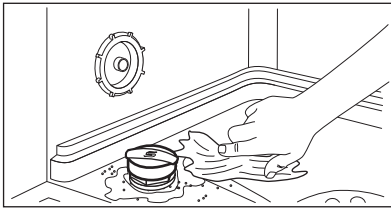

- Obrócić pokrywę zbiornika soli zgodnie z ruchem wskazówek zegara, aby zamknąć zbiornik soli.

**UWAGA!**

Podczas napełniania zbiornika soli może się z niego wydostawać woda i sól. Dlatego po napełnieniu zbiornika soli należy niezwłocznie uruchomić program zmywania, aby zapobiec korozji.

8.2 NAPEŁNIANIE DOZOWNIKA PŁYNU NABŁYSZCZAJĄCEGO

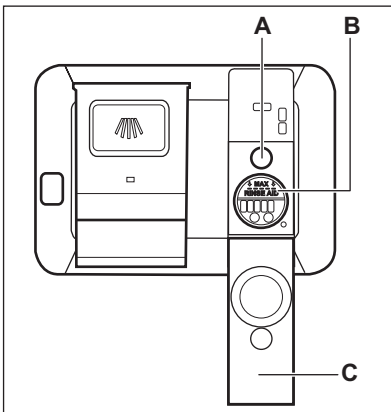
**UWAGA!**

Należy stosować wyłącznie płyn nabłyszczający przeznaczony do zmywarek.

- Otworzyć pokrywę (C).
- Napełnić dozownik (B), aż poziom płynu nabłyszczającego osiągnie oznaczenie „MAX”.
- Rozlany płyn nabłyszczający należy usunąć za pomocą chłonnej szmatki,

aby zapobiec powstaniu zbyt dużej ilości piany.

- Zamknąć pokrywę. Upewnić się, że pokrywa jest zablokowana.



Napełnić dozownik płynu nabłyszczającego, gdy wskaźnik (A) stanie się przezroczysty.



Jeśli podczas stosowania tabletek wieloskładnikowych efekty suszenia są zadawalające, można wyłączyć wskaźnik uzupełniania płynu nabłyszczającego. W celu zapewnienia lepszych efektów suszenia zaleca się stałe stosowanie płynu nabłyszczającego, także w połączeniu z tabletkami wieloskładnikowymi zawierającymi środek nabłyszczający.

9. CODZIENNA EKSPLOATACJA

- Odkręcić zawór wody.
- Nacisnąć przycisk wł./wyt., aby włączyć urządzenie.

Upewnić się, że urządzenie jest w trybie wyboru programu.

- Jeśli świeci się wskaźnik soli, napełnić zbiornik soli.

- Jeśli świeci się wskaźnik płynu nabłyszczającego, napełnić dozownik płynu nabłyszczającego.
- Załadować kosze.
 - Dodać detergent.

5. Ustawić i uruchomić odpowiedni program dla określonego rodzaju naczyń i poziomu zabrudzenia.

9.1 STOSOWANIE DETERGENTU

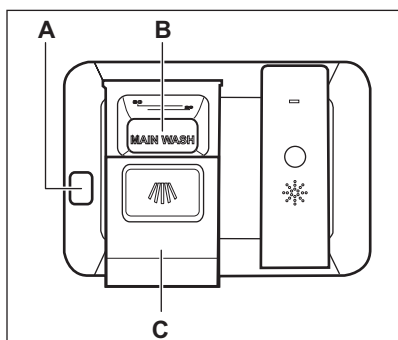

UWAGA!

Stosować wyłącznie detergent przeznaczony do zmywarek.

1. Nacisnąć przycisk zwalniający (A), aby otworzyć pokrywę (C).
2. Umieścić detergent, w postaci proszku lub tabletki, w przegródce (B).
3. Jeśli program przewiduje fazę zmywania wstępnego, umieścić niewielką ilość detergentu na wewnętrznej stronie drzwi urządzenia.
4. Zamknąć pokrywę. Upewnić się, że pokrywa jest zablokowana.

9.2 USTAWIANIE I URUCHAMIANIE PROGRAMU

9.21 FUNKCJA AUTO OFF

Funkcja ta służy do zmniejszenia zużycia energii elektrycznej przez automatyczne wyłączenie urządzenia, gdy nie jest ono używane.

Funkcja uruchamia się:

- Po upływie 5 minut od zakończenia programu.
- Po upływie 5 minut, jeśli nie uruchomiono programu.

9.22 URUCHAMIANIE PROGRAMU

1. Nacisnąć przycisk wł./wył., aby włączyć urządzenie. Upewnić się, że urządzenie jest w trybie wyboru programu.
2. Zamknąć drzwi urządzenia.
3. Nacisnąć kilkakrotnie **Program**, aż włączy się wskaźnik wybranego programu.
 - Aby wybrać program MyFavourite, nacisnąć i przytrzymać **Program**, aż pojawi się ustawienie MyFavourite.
4. Wyświetlacz wyświetli czas trwania programu.
5. Ustawić odpowiednie opcje.
5. Nacisnąć **Start**, aby uruchomić program.
 - Włączy się wskaźnik fazy zmywania.
 - Czas trwania programu będzie odliczany skokowo co 1 minutę.

9.23 URUCHAMIANIE PROGRAMU Z OPÓŹNIENIEM

1. Ustawić program.
 2. Nacisnąć kilkakrotnie **Delay**, aż na wyświetlaczu pojawi się żądany czas opóźnienia (od 1 do 24 godzin).
 3. Nacisnąć **Start**, aby rozpocząć odliczanie czasu.
 - Włączy się wskaźnik opóźnienia, sygnalizując początek odliczania.
- Czas będzie odliczany co 1 godzinę. Tylko podczas ostatniej godziny czas będzie zmniejszał się skokowo co 1 minutę.

Po zakończeniu odliczania czasu program uruchomi się automatycznie i włączy się wskaźnik bieżącej fazy programu. Wskaźnik opóźnienia rozpoczęcia programu wyłączy się.

9.24 OTWIERANIE DRZWI W TRAKCIE PRACY URZĄDZENIA

Otworzenie drzwi w trakcie działania programu zatrzymuje urządzenie. Może mieć to wpływ na zużycie energii i czas trwania programu. Po zamknięciu drzwi urządzenie kontynuuje pracę od momentu jej przerwania.



Po otworzeniu drzwi na dłużej niż 30 sekund podczas fazy suszenia bieżący program zakończy się. Nie dotyczy to otworzenia drzwi przez funkcję AirDry.



UWAGA!

Nie należy zamykać drzwi w ciągu 2 minut od automatycznego otworzenia drzwi przez funkcję AirDry, ponieważ urządzenie może się uszkodzić. Jeśli następnie użytkownik zamknie drzwi w ciągu kolejnych 3 minut, bieżący program zakończy się.

9.25 ANULOWANIE OPÓŹNIENIA ROZPOCZĘCIA PROGRAMU W TRAKCIE ODLICZANIA

Po anulowaniu opóźnienia rozpoczęcia programu należy ponownie ustawić program.

Nacisnąć jednocześnie i przytrzymać przyciski **Program** i **Option**, aż urządzenie znajdzie się w trybie wyboru programów.

9.26 ANULOWANIE PROGRAMU

Nacisnąć jednocześnie i przytrzymać przyciski **Program** i **Option**, aż urządzenie znajdzie się w trybie wyboru programów.

Przed uruchomieniem nowego programu należy upewnić się, że w dozowniku znajduje się detergent.

9.27 ZAKOŃCZENIE PROGRAMU

Po zakończeniu programu na wyświetlaczu pojawi się 0:00. Wskaźniki faz programu są wyłączone.

Wszystkie przyciski są nieaktywne z wyjątkiem przycisku wł./wył.

1. Nacisnąć przycisk wł./wył. lub poczekać, aż funkcja Auto Off automatycznie wyłączy urządzenie. Po otwarciu drzwi przed uruchomieniem funkcji Auto Off

2. Zakręcić zawór wody. urządzenie wyłącza się automatycznie.

10. WSKAZÓWKI I PORADY

10.1 INFORMACJE OGÓLNE

Stosowanie się do poniższych wskazówek pomoże zapewnić optymalne efekty prania i suszenia podczas codziennej eksploatacji oraz przyczyni się do ochrony środowiska.

- Większe resztki żywności z naczyń należy wyrzucić do kosza.
- Nie optukiwać naczyń ręcznie. W razie potrzeby użyć programu zmywania wstępnego (jeśli jest dostępny) lub wybrać program z fazą zmywania wstępnego.
- Należy zawsze wykorzystywać całą pojemność koszy.
- Podczas ładowania urządzenia sprawdzić, czy woda wydostająca się z dysz ramion spryskujących ma swobodny dostęp do naczyń.

Upewnić się, że przedmioty nie stykają się ze sobą ani się nie zasłaniają.

- Możliwe jest używanie osobno detergentu, płynu nablyszczającego i soli do zmywarek lub używanie tabletek wieloskładnikowych (np. typu „3 w 1”, „4 w 1”, „Wszystko w jednym”). Przestrzegać informacji podanych na opakowaniu.
- Ustawić odpowiedni program dla określonego rodzaju naczyń i poziomu zabrudzenia. W programie ECO uzyskuje się największą efektywność zużycia wody i energii elektrycznej podczas zmywania średnio zabrudzonych naczyń i sztućców.

10.2 STOSOWANIE SOLI, PŁYNU NABŁYSZCZAJĄCEGO I DETERGENTU

- Należy stosować wyłącznie sól, płyn nablyszczający i detergent do zmywarek. Inne produkty mogą uszkodzić urządzenie.
- Aby zapewnić optymalne efekty zmywania i suszenia, do twardej i bardzo twardej wody zaleca się stosowanie zwykłego detergentu do zmywarek (proszku, żelu lub tabletek bez dodatkowych składników), płynu nablyszczającego i soli.
- Co najmniej raz w miesiącu należy uruchomić urządzenie z

umieszczonym w środku specjalnym środkiem czyszczącym.

- Tabletki z detergentem nie rozpuszczają się całkowicie w trakcie krótkich programów. Zaleca się stosowanie tabletek przy długich programach, aby zapobiec osadzeniu się detergentu na naczyńkach.
- Nie używać większej ilości detergentu niż zalecana. Postępować zgodnie ze wskazówkami podanymi na opakowaniu detergentu.

10.3 POSTĘPOWANIE PO ZAPRZESTANIU KORZYSTANIA Z TABLETEK WIELOSZKŁADNIKOWYCH

Przed rozpoczęciem stosowania oddzielnie dozowanego detergentu, soli i

płynu nablyszczającego należy wykonać poniższą procedurę.

1. Ustawić najwyższy poziom zmiękczenia wody.
2. Upewnić się, że zbiornik soli oraz dozownik płynu nabyliczającego są pełne.
3. Uruchomić najkrótszy program z fazą płukania. Nie dodawać detergentu ani nie umieszczać naczyń w koszach.
4. Po zakończeniu programu ustawić stopień zmiękczenia wody odpowiednio do twardości wody doprowadzanej do urządzenia.
5. Wyregulować dozowanie płynu nabyliczającego.
6. Włączyć funkcję powiadomienia o konieczności uzupełnienia płynu nabyliczającego.

10.4 ŁADOWANIE KOSZY

- W urządzeniu należy zmywać przedmioty przystosowane do zmywania w zmywarkach.
- Nie wkładać do urządzenia elementów wykonanych z drewna, rogu, aluminium, cynołowiu i miedzi.
- Nie wkładać do urządzenia przedmiotów pochłaniających wodę (gąbki, ściereczki).
- Większe resztki żywności z naczyń należy wyrzucić do kosza.
- Namoczyć przypalone resztki potraw.
- Wklęste naczynia (kubki, szklanki i miski) układać otworami w dół.
- Upewnić się, że szklanki nie stykają się ze sobą.
- Sztućce oraz małe przedmioty umieścić w szufladzie na sztućce.
- Lekkie naczynia umieścić w górnym koszu. Upewnić się, że naczynia się nie przemieszczają.
- Przed uruchomieniem programu upewnić się, że ramiona spryskujące swobodnie się obracają.

10.5 PRZED ROZPOCZĘCIEM PROGRAMU

Upewnić się, że:

- filtry są czyste i prawidłowo założone;
- pokrywka zbiornika soli nie jest poluzowana;
- ramiona spryskujące są drożne;
- w zmywarce znajduje się sól do zmywarek i płyn nabyliczający (chyba że stosowane są wieloskładnikowe tabletki z detergentem);
- ułożenie naczyń i przyborów kuchennych w koszach jest prawidłowe;
- program jest odpowiedni dla danego rodzaju załadunku i stopnia zabrudzenia;
- użyto prawidłową ilość detergentu.

10.6 OPRÓŻNIANIE KOSZY

1. Przed wyjęciem naczyń ze zmywarki poczekać, aż wystygną. Gorące naczynia łatwo ulegają uszkodzeniu.
2. Najpierw wyjmować naczynia z dolnego kosza, a potem z górnego.



Po zakończeniu programu po bokach oraz na drzwiach urządzenia może wciąż znajdować się woda.

11. KONSERWACJA I CZYSZCZENIE



OSTRZEŻENIE!

Przed przystąpieniem do konserwacji należy wyłączyć urządzenie i wyjąć wtyczkę przewodu zasilającego z gniazda elektrycznego.



Brudne filtry i zapchane ramiona spryskujące pogarszają efekt zmywania. Należy je regularnie sprawdzać i w razie potrzeby wyczyścić.

11.1 CZYSZCZENIE FILTRÓW

System filtrów składa się z 3 części.

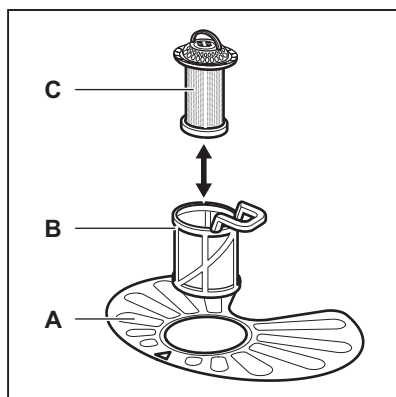

1. Obrócić filtr (B) przeciwnie do ruchu wskazówek zegara i wyjąć go.

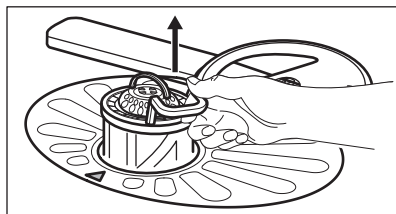
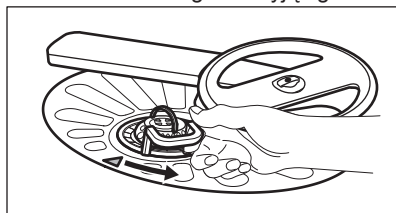

2. Wyjąć filtr (C) z filtra (B).
3. Wyjąć filtr płaski (A).

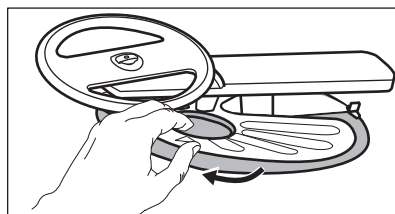

4. Umyć filtry.

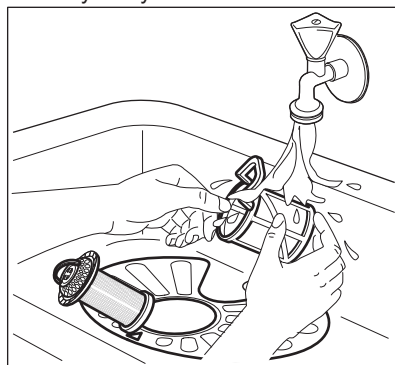

5. Upewnić się, że wokół krawędzi osadnika nie znajdują się resztki żywności ani zanieczyszczenia.
6. Włożyć na miejsce filtr płaski (A). Upewnić się, że jest prawidłowo umieszczony pod 2 prowadnicami.

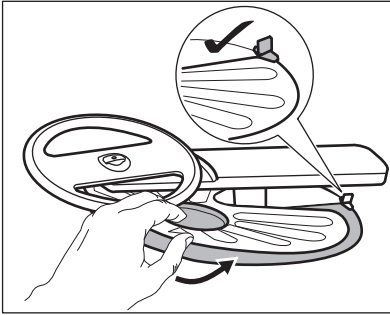

7. Włożyć filtry (B) i (C).
8. Włożyć filtr (B) do filtra płaskiego (A). Obrócić zgodnie z ruchem wskazówek zegara, aż się zablokuje.

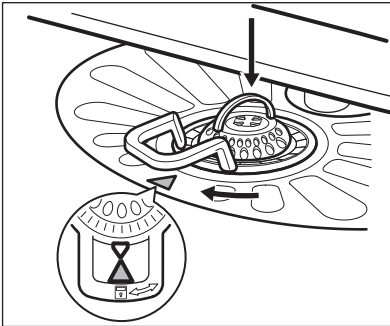
**UWAGA!**

Nieprawidłowe umiejscowienie filtrów może skutkować niezadowolającymi efektami zmywania i uszkodzeniem urządzenia.

11.2 CZYSZCZENIE GÓRNEGO RAMIENIA SPRYSKUJĄCEGO

Zaleca się regularne czyszczenie górnego ramienia spryskującego, aby uniknąć zatkania znajdujących się w nim otworów.

Zatkanie otworów może być przyczyną niezadowolających efektów zmywania.

1. Całkowicie wysunąć górny kosz.
2. Aby wymontować ramię spryskujące z kosza, należy popchnąć je w górę w kierunku wskazanym przez dolną strzałkę i jednocześnie obrócić zgodnie z ruchem wskazówek zegara.

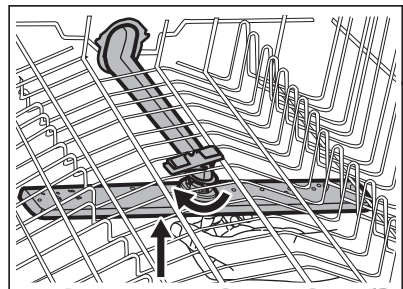

3. Umyć ramię spryskujące pod bieżącą wodą. Za pomocą spiczastego przedmiotu (np. wykałaczki) usunąć zabrudzenia z otworów.

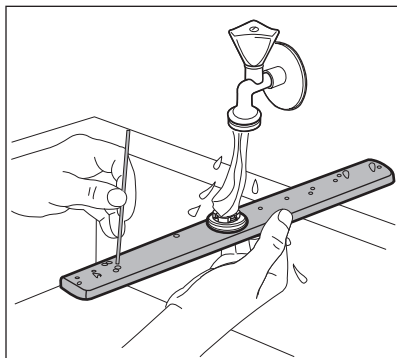

4. Aby zamocować ramię spryskujące do kosza, należy popchnąć je w górę

w kierunku wskazanym przez dolną strzałkę i jednocześnie obrócić przeciwnie do ruchu wskazówek zegara, aż do zatrzaśnięcia.

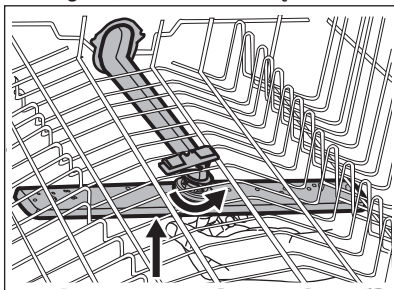

11.3 CZYSZCZENIE OBUDOWY

- Czyścić urządzenie za pomocą wilgotnej szmatki.
- Używać wyłącznie neutralnych detergentów.
- Nie używać produktów ściernych, myjek do szorowania ani rozpuszczalników.

11.4 CZYSZCZENIE WNĘTRZA

- Urządzenie, w tym gumową uszczelkę drzwi, należy czyścić miękką wilgotną szmatką.
- Częste korzystanie z krótkich programów może powodować osadzanie się tłuszczu i kamienia wewnątrz urządzenia. Aby temu zapobiec, zaleca się uruchomienie długich programów co najmniej dwa razy w miesiącu.
- Aby zapewnić optymalną pracę urządzenia, zaleca się stosowanie specjalnego środka czyszczącego do zmywarek (co najmniej raz w miesiącu). Należy ściśle przestrzegać wskazówek umieszczonych na opakowaniu produktu.

12. ROZWIĄZYWANIE PROBLEMÓW

Jeśli urządzenie nie daje się uruchomić lub przestaje działać podczas pracy. Przed skontaktowaniem się z autoryzowanym centrum serwisowym należy sprawdzić, czy problem można rozwiązać samodzielnie, korzystając z informacji zawartych w tabeli.



OSTRZEŻENIE!

Nieprawidłowo wykonana naprawa może narazić użytkownika na poważne niebezpieczeństwo.

Wszystkie naprawy powinny wykonywać odpowiednio wykwalifikowane osoby.

Przy niektórych usterkach na wyświetlaczu pojawia się kod alarmowy.

Większość występujących problemów można rozwiązać bez potrzeby

kontaktowania się z autoryzowanym centrum serwisowym.

Problem i kod alarmowy	Możliwa przyczyna i rozwiązanie
Urządzenie nie włącza się.	<ul style="list-style-type: none"> • Upewnić się, że wtyczkę przewodu zasilającego włożono do gniazdka. • Upewnić się, że bezpiecznik w skrzynce bezpieczników jest sprawny.
Program nie uruchamia się.	<ul style="list-style-type: none"> • Upewnić się, że zamknięto drzwi urządzenia. • Nacisnąć Start. • Jeśli wybrano opóźnienie rozpoczęcia programu, należy je anulować lub poczekać do końca odliczania czasu. • W urządzeniu rozpoczął się proces regeneracji zmiękczacza wody. Czas trwania tego procesu wynosi około 5 minut.
Urządzenie nie napełnia się wodą. Na wyświetlaczu widoczne jest wskazanie <i>10</i> .	<ul style="list-style-type: none"> • Sprawdzić, czy zawór wody jest otwarty. • Upewnić się, że ciśnienie wody nie jest zbyt niskie. W tym celu należy skontaktować się z miejscowym zakładem wodociągowym. • Upewnić się, że zawór wody jest drożny. • Upewnić się, że filtr w wężu dopływowym jest drożny. • Upewnić się, że wąż dopływowy nie jest zagięty ani przygnieciony.
Urządzenie nie wypompuje wody. Na wyświetlaczu widoczne jest wskazanie <i>20</i> .	<ul style="list-style-type: none"> • Upewnić się, że syfon zlewozmywaka jest drożny. • Upewnić się, że filtr w wężu spustowym jest drożny. • Upewnić się, że system wewnętrznych filtrów jest drożny. • Upewnić się, że wąż spustowy nie jest zagięty ani przygnieciony.
Włączyło się zabezpieczenie przed zalaniem. Na wyświetlaczu widoczne jest wskazanie <i>30</i> .	<ul style="list-style-type: none"> • Zakręcić zawór wody i skontaktować się z autoryzowanym centrum serwisowym.
Urządzenie wielokrotnie przerywa i wznowia pracę.	<ul style="list-style-type: none"> • Jest to normalne zjawisko. Zapewnia to optymalne efekty zmywania i oszczędność energii.
Program trwa zbyt długo.	<ul style="list-style-type: none"> • Wybrać opcję TimeManager, aby skrócić czas trwania programu. • Jeśli wybrano opcję opóźnienia rozpoczęcia programu, należy ją anulować lub zaczekać do końca odliczania czasu.

Problem i kod alarmowy	Możliwa przyczyna i rozwiązanie
Pozostały czas do zakończenia programu pokazywany na wyświetlaczu wydłuża się i przeskakuje niemal do końca programu.	<ul style="list-style-type: none"> • Nie świadczy to o usterce. Urządzenie działa prawidłowo.
Należy za każdym razem ustawić opcje dla wybranego programu.	<ul style="list-style-type: none"> • Aby zapisać w pamięci ulubioną konfigurację, należy użyć opcji MyFavourite.
Niewielki wyciek z drzwi urządzenia.	<ul style="list-style-type: none"> • Urządzenie nie jest dobrze wypoziomowane. Poluzować lub dokręcić regulowane nóżki (jeśli dotyczy). • Drzwi urządzenia nie są wyśrodkowane względem komory. Wyregulować tylną nóżkę (jeśli dotyczy).
Występują problemy z zamknięciem drzwi urządzenia.	<ul style="list-style-type: none"> • Urządzenie nie jest dobrze wypoziomowane. Poluzować lub dokręcić regulowane nóżki (jeśli dotyczy). • Naczynia wystają z koszy.
Grzechotanie/stukanie dochodzące z wnętrza urządzenia.	<ul style="list-style-type: none"> • Naczynia nie są prawidłowo rozłożone w koszach. Należy zapoznać się z broszurą dotyczącą załadunku koszy. • Upewnić się, że ramiona spryskujące obracają się swobodnie.
Urządzenie wyzwala automatyczny wyłącznik.	<ul style="list-style-type: none"> • Wydajność prądowa instalacji jest niewystarczająca do jednoczesnego zasilania wszystkich włączonych urządzeń. Należy sprawdzić parametry zasilania w gniazdku oraz wartość graniczną prądu automatycznego wyłącznika lub wyłączyć jedno z urządzeń. • Wewnętrzna usterka układu elektrycznego urządzenia. Skontaktować się z autoryzowanym centrum serwisowym.



Patrz „**Przed pierwszym użyciem**”, „**Codzienna eksploatacja**” lub „**Wskazówki i porady**”, aby znaleźć inne możliwe przyczyny.

ponownie, należy skontaktować się z autoryzowanym centrum serwisowym.

Jeśli pojawi się kod błędu nieujęty w tabeli, należy skontaktować się z autoryzowanym centrum serwisowym.

Po sprawdzeniu urządzenia należy je wyłączyć i włączyć. Jeśli problem wystąpi

12.1 EFEKTY ZMYWANIA I SUSZENIA SĄ NIEZADOWALAJĄCE

Problem	Możliwa przyczyna i rozwiązanie
Niezadowalające efekty zmywania.	<ul style="list-style-type: none"> • Patrz punkty „Codzienna eksploatacja”, „Wskaźniki i porady” oraz broszura dotycząca załadunku koszy. • Używać programów zapewniających bardziej intensywny cykl zmywania. • Wyczyścić ramię spryskujące i filtr. Patrz „Konserwacja i czyszczenie”.
Niezadowalające efekty suszenia.	<ul style="list-style-type: none"> • Naczynia pozostawały zbyt długo w zamkniętym urządzeniu. • Nie ma płynu nablyszczającego lub dozowana jest jego niewystarczająca ilość. Ustawić wyższy poziom dozowania płynu nablyszczającego. • Przedmioty z tworzywa sztucznego mogą wymagać wytarcia ściereczką. • Najlepszą wydajność suszenia zapewnia włączenie opcji XtraDry i ustawienie AirDry. • Zaleca się stałe stosowanie płynu nablyszczającego, także w połączeniu z tabletkami wieloskładnikowymi.
Białawe smugi lub niebieskawy nalot na szklankach i naczyniach.	<ul style="list-style-type: none"> • Za dużo płynu nablyszczającego. Zmniejszyć dozowanie płynu nablyszczającego. • Użyto za dużo detergentu.
Plamy i ślady po odparowanych kropłach wody na szklankach i naczyniach.	<ul style="list-style-type: none"> • Za mało płynu nablyszczającego. Zwiększyć dozowanie płynu nablyszczającego. • Przyczyną może być jakość płynu nablyszczającego.
Naczynia są mokre.	<ul style="list-style-type: none"> • Najlepszą wydajność suszenia zapewnia włączenie opcji XtraDry i ustawienie AirDry. • Program nie obejmuje fazy suszenia lub faza suszenia odbywa się w niskiej temperaturze. • Dozownik płynu nablyszczającego jest pusty. • Przyczyną może być jakość płynu nablyszczającego. • Przyczyną może być jakość tabletek wieloskładnikowych. Należy wypróbować inną markę lub włączyć dozownik płynu nablyszczającego i zastosować płyn nablyszczający wraz z tabletkami wieloskładnikowymi.
Wnętrze urządzenia jest mokre.	<ul style="list-style-type: none"> • Nie świadczy to o usterce urządzenia. Jest to efekt skraplania się na ściankach wilgoci obecnej w powietrzu.

Problem	Możliwa przyczyna i rozwiązanie
Nadmiar piany podczas zmywania.	<ul style="list-style-type: none"> • Stosować wyłącznie detergent przeznaczony do zmywarek. • Wystąpił wyciek z dozownika płynu nablyszczającego. Skontaktować się z autoryzowanym centrum serwisowym.
Ślady rdzy na sztućcach.	<ul style="list-style-type: none"> • W wodzie używanej do zmywania jest zbyt dużo soli. Patrz „Zmiękczacze wody”. • Umieszczono razem sztućce ze srebra i stali nierdzewnej. Należy unikać umieszczania blisko siebie sztućców ze srebra i stali nierdzewnej.
Po zakończeniu programu w dozowniku znajdują się pozostałości detergentu.	<ul style="list-style-type: none"> • Tabletki z detergentem zablokowały się w dozowniku i woda nie wypłukała jej całkowicie. • Woda nie wypłukała detergentu z dozownika. Należy sprawdzić, czy ramię spryskujące może się obracać i jest drożne. • Sprawdzić, czy przedmioty w koszach nie uniemożliwiają otworzenia pokrywy dozownika detergentu.
Nieprzyjemny zapach w urządzeniu.	<ul style="list-style-type: none"> • Patrz „Czyszczenie wnętrza”.
Osad z kamienia na naczyniach, w komorze zmywarki i po wewnętrznej stronie jej drzwi.	<ul style="list-style-type: none"> • Poziom soli jest niski; sprawdzić wskaźnik poziomu soli. • Pokrywka zbiornika soli jest poluzowana. • Woda doprowadzana do urządzenia jest twarda. Patrz „Zmiękczacze wody”. • Nawet stosując uniwersalne tabletki do zmywarki należy używać soli i ustawić poziom regeneracji zmiękczacza wody. Patrz „Zmiękczacze wody”. • Jeśli nadal widoczny jest osad z kamienia, należy oczyścić urządzenie przy użyciu przeznaczonych do tego celu środków czyszczących. • Spróbować użyć innego detergentu. • Skontaktować się z producentem detergentu.
Matowe, odbarwione lub wyszczerbione naczynia.	<ul style="list-style-type: none"> • Upewnić się, że w urządzeniu zmywane są tylko przedmioty, które można myć w zmywarce. • Ostrożnie wkładać i wyjmować naczynia z koszy. Należy zapoznać się z broszurą dotyczącą załadunku koszy. • Delikatne naczynia należy umieszczać w górnym koszu.



Patrz „**Przed pierwszym użyciem**”, „**Codzienna eksploatacja**” lub „**Wskazówki i porady**”, aby znaleźć inne możliwe przyczyny.

13. DANE TECHNICZNE

Wymiary	Szerokość / wysokość / głębokość (mm)	596 / 850 / 610
Podłączenie do sieci elektrycznej ¹⁾	Napięcie (V)	200 - 240
	Częstotliwość (Hz)	50 / 60
Ciśnienie doprowadzanej wody	bar (minimalne i maksymalne)	0.5 - 8
	MPa (minimalne i maksymalne)	0.05 - 0.8
Dopływ wody	Zimna lub ciepła woda ²⁾	maks. 60°C
Pojemność	Liczba kompletów	15
Pobór mocy	Tryb czuwania (W)	5.0
Pobór mocy	Tryb wyłączenia (W)	0.10

¹⁾ Pozostałe wartości znajdują się na tabliczce znamionowej.

²⁾ Jeżeli ciepła woda pochodzi z alternatywnych źródeł energii (np. z kolektorów słonecznych, elektrowni wiatrowych), można użyć jej do zasilania urządzenia, aby zmniejszyć zużycie energii.

14. OCHRONA ŚRODOWISKA

Materiały oznaczone symbolem  należy poddać utylizacji. Opakowanie urządzenia włożyć do odpowiedniego pojemnika w celu przeprowadzenia recyklingu. Należy zadbać o ponowne przetwarzanie odpadów urządzeń elektrycznych i elektronicznych, aby chronić środowisko naturalne oraz

ludzkie zdrowie. Nie wolno wyrzucać urządzeń oznaczonych symbolem  razem z odpadami domowymi. Należy zwrócić produkt do miejscowego punktu ponownego przetwarzania lub skontaktować się z odpowiednimi władzami miejskimi.

www.electrolux.com/shop



117887190-A-212016

