



# Electrolux

## ultrapower™

Li-50 (21,6V Lithium)

Li-60 (25,2V Lithium)

<b>RU</b>	Пылесос	Руководство пользователя
<b>BG</b>	Праховсмукачка	Ръководство на потребителя
<b>HR</b>	Usisivač	Korisnički priručnik
<b>CZ</b>	Vysavač	Návod k použití
<b>ET</b>	Tolmuimeja	Kasutusjuhend
<b>SK</b>	Vysávač	Návod na použitie
<b>HU</b>	Porszívó	Használati utasítás
<b>LV</b>	Putekļsūcējs	Lietošanas pamācība
<b>LT</b>	Dulkių siurblys	Vartotojo vadovas
<b>PL</b>	Odkurzacz	Instrukcja obsługi
<b>RO</b>	Aspirator	Ghid de utilizare
<b>SL</b>	Sesalnik	Navodilo za uporabo
<b>TR</b>	Elektrikli süpürge	Kullanım kılavuzu
<b>UA</b>	Пилосос	Керівництво користувача



## Русский..... 4

Благодарим Вас за выбор пылесоса Electrolux ULTRAPOWER! ULTRAPOWER – это беспроводной пылесос в виде щетки, который предназначен для сухой уборки мелких бытовых загрязнений. Для достижения наилучших результатов всегда используйте оригинальные дополнительные принадлежности и запасные части Electrolux. Они были специально разработаны для Вашего пылесоса.

## Български ..... 4

Благодарим Ви, че избрахте прахосмукачка ULTRAPOWER на Electrolux. ULTRAPOWER е безжична ръчна прахосмукачка, предназначена за употреба на закрито за почистване на леки и сухи домашни замърсявания и прах. За да постигнете най-добри резултати, винаги използвайте оригинални аксесоари и резервни части на Electrolux. Те са произведени специално за Вашата прахосмукачка.

## Hrvatski ..... 4

Zahvaljujemo vam na odabiru usisivača Electrolux ULTRAPOWER. ULTRAPOWER je bežični štapni usisivač namijenjen za upotrebu u zatvorenom prostoru za manju količinu suhe prašine i nečistoće u kućanstvu. Kako biste uvijek postigli najbolje rezultate upotrebljavajte isključivo originalni Electrolux pribor i rezervne dijelove. Oni su izrađeni posebno za vaš usisivač.

## Česky..... 4

Děkujeme Vám, že jste si zvolili vysavač Electrolux ULTRAPOWER. ULTRAPOWER je bezdrátový příruční vysavač určený pro vnitřní použití na lehký, suchý prach a nečistoty v domácnosti. Nejlepší výsledky vždy zajistíte použitím originálního příslušenství a náhradních dílů společnosti Electrolux. Toto příslušenství bylo navrženo speciálně pro Váš vysavač.

## Eesti keeles..... 4

Täname, et valisite Electroluxi tolmuimeja ULTRAPOWER. ULTRAPOWER on juhtmeta varstolmuimeja, mis on mõeldud kasutamiseks sisetingimustes kerge kuiva koduse tolmu ja prahi puhastamiseks. Parimate tulemuste tagamiseks kasutage alati Electroluxi originaalvarukuid ja -varuosi. Need on loodud just teie tolmuimejale.

## Slovensky..... 4

Ďakujeme vám, že ste si vybrali vysávač Electrolux ULTRAPOWER. ULTRAPOWER je bezdrôtový tyčový vysávač určený na používanie v interiéri na ľahký suchý prach a nečistoty v domácnosti. Na zaručenie najlepších výsledkov používajte vždy originálne príslušenstvo a náhradné diely Electrolux. Boli navrhnuté predovšetkým pre váš vysávač.

## Magyar ..... 4

Köszönjük, hogy az Electrolux ULTRAPOWER porszívót választotta. Az ULTRAPOWER akkumulátoros kézi porszívó a háztartásban keletkező kisebb, száraz szennyeződések eltávolítására szolgál. Az optimális eredmény érdekében mindig eredeti Electrolux tartozékokat használjon. Ezeket kifejezetten az Ön porszívójához terveztük.

## Latviski ..... 4

Pateicamies, ka izvēlējāties Electrolux ULTRAPOWER putekļu sūcēju. ULTRAPOWER ir bezvadu kātveida putekļu sūcējs, kas paredzēts vieglai putekļu un sauso mājāsaimniecības netīrumu tīrīšanai telpās. Lai nodrošinātu labāko rezultātu, vienmēr izmantojiet Electrolux oriģinālos piederumus un rezerves daļas. Tie paredzēti tieši jūsu putekļu sūcējam.

## Lietuviškai ..... 4

Dėkojame, kad pasirinkote dulkių siurbį „Electrolux ULTRAPOWER“. „ULTRAPOWER“ yra akumuliatorinis pailgas dulkių siurblys, skirtas lengvai sausai valyti dulkes namų sąlygomis. Norėdami pasiekti geriausių rezultatų, visada naudokite tik originalius „Electrolux“ priedus ir atsargines dalis. Jie pagaminti specialiai šiam dulkių siurbliui.

## Polski..... 5

Dziękujemy za zakup odkurzacza Electrolux ULTRAPOWER. ULTRAPOWER to bezprzewodowy ręczny odkurzacz przeznaczony do sprzątania lekkich i suchych zanieczyszczeń wewnątrz pomieszczeń w domu. Aby uzyskać najlepsze efekty, należy zawsze używać oryginalnych akcesoriów i części zamiennych firmy Electrolux. Zaprojektowano je specjalnie do tego odkurzacza.

## Română..... 5

Vă mulțumim că ați ales aspiratorul Electrolux ULTRAPOWER. ULTRAPOWER este un aspirator stick fără fir, destinat utilizării la interior pentru resturi menajere ușoare și uscate. Pentru asigurarea unor rezultate optime trebuie utilizate întotdeauna accesorii și piese de schimb originale Electrolux. Acestea au fost proiectate special pentru acest aspirator.

## Slovenščina..... 5

Zahvaljujemo se vam za izbiro sesalnika Electrolux ULTRAPOWER. Sesalnik ULTRAPOWER je brezžični sesalnik, namenjen sesanju lahkih in suhih gospodinjinskih odpadkov v zaprtem prostoru. Da bi zagotovili najboljše rezultate, vedno uporabljajte originalno Electroluxovo dodatno opremo in nadomestne dele. Zasnovani so posebej za vaš sesalnik.

## Türkçe ..... 5

Bir Electrolux ULTRAPOWER elektrikli süpürgeyi seçtiğiniz için teşekkür ederiz. ULTRAPOWER, hafif kuru ev tozları ve atıklarını temizlemek için geliştirilmiş, kablosuz bir baston elektrikli süpürge dir. En iyi sonuçları elde etmek için daima orijinal Electrolux aksesuarlarını ve yedek parçalarını kullanın. Elektrikli süpürge için özel olarak tasarlanmışlardır.

## Український..... 5

Дякуємо, що обрали пилосос Electrolux ULTRAPOWER. ULTRAPOWER — це бездротовий пилосос із довгою ручкою, призначений для прибирання легкого, сухого домашнього сміття. Для забезпечення найкращого результату використовуйте тільки оригінальні аксесуари та запасні частини Electrolux. Вони розроблені спеціально для вашого пилососа.

**ПЕРЕД ПЕРВЫМ ИСПОЛЬЗОВАНИЕМ**

- Убедитесь, что в коробке содержится полный набор частей, описанных в инструкции по эксплуатации к пылесосу ULTRAPOWER
- Внимательно прочитайте настоящее руководство.
- Уделите особое внимание главе, описывающей меры предосторожности.

**СОДЕРЖАНИЕ**

Меры предосторожности	6
Распаковка и зарядка	30
Очистка фильтров и пылесборника	38
Очистка щеточного валика, колес и шланга	42
Извлечение аккумуляторной батареи	51
Сведения для потребителя	62

Надеемся, что пылесос Electrolux ULTRAPOWER понравится Вам и хорошо Вам послужит!

**ПРЕДИ ДА ЗАПОЧНЕТЕ**

- Уверете се, че опаковката включва всички части, описани в това ръководство с инструкции на ULTRAPOWER
- Внимателно прочетете това ръководство с инструкциите.
- Обърнете специално внимание на главата за мерки за безопасност.

**СЪДЪРЖАНИЕ**

Мерки за безопасност	8
Разпаковане и зареждане	30
Почистване на филтрите и контейнера за прах	38
Почистване на четката, колелата и тръбата	42
Отстраняване на батериите	51
Потребителска информация	62

Насладете се на вашия Electrolux ULTRAPOWER !

**PRIJE POKRETANJA**

- Proverite nalaze li se u pakiranju svi dijelovi opisani u uputama za upotrebu ovog ULTRAPOWER uređaja
- Pažljivo pročitajte ove upute za upotrebu.
- Obratite posebnu pozornost na poglavlje sigurnosnih mjera.

**SADRŽAJ**

Sigurnosna upozorenja	10
Raspakiranje i punjenje	30
Čišćenje filtera i spremnika za prašinu	38
Čišćenje glave četke, kotačića i cijevi	42
Skidanje kompleta baterija	52
Informacije za potrošače	62

Uživajte u upotrebi vašeg Electrolux ULTRAPOWER!

**NEŽ ZAČNETE**

- Zkontrolujte, zda balení obsahuje všechny části popsané v tomto návodu k použití vysavače ULTRAPOWER.
- Pozorně si tento návod k použití přečtěte.
- Věnujte zvláštní pozornost kapitole s bezpečnostními opatřeními.

**OBSAH**

Bezpečnostní opatření	11
Vybalení a nabití	30
Čištění filtrů a nádoby na prach	38
Čištění kartáčového válečku, koleček a hadice	42
Vyjmutí bateriového modulu	52
Zákaznické informace	62

Užijte si Váš vysavač Electrolux ULTRAPOWER!

**ENNE ALUSTAMIST**

- Kontrollige, et pakendis on kõik selles ULTRAPOWERi kasutusjuhendis kirjeldatud osad.
- Lugege see kasutusjuhend hoolikalt läbi.
- Pöörake erilist tähelepanu ohutusabinõude osale.

**SISUKORD**

Ohutusabinõud	12
Lahtipakkimine ja laadimine	30
Filtriite ja tolmucontaineri puhastamine	38
Harjarsulli, rataste ja vooliku puhastamine	42
Aku eemaldamine	53
Teave tarbijale	63

Nautige oma Electroluxi ULTRAPOWERit!

**PRED SPUSTENÍM**

- Skontrolujte, či balenie obsahuje všetky časti opísané v návode na použitie vysávača ULTRAPOWER
- Dôkladne si prečítajte návod na použitie.
- Dbajte predovšetkým na kapitolu s bezpečnostnými predpismi.

**OBSAH**

Bezpečnostné opatrenia	13
Vybalenie a nabitie	30
Čistenie filtrov a nádoby na prach	38
Čistenie kefovacieho valčeka, koliesok a hadice	42
Vybratie batérie	53
Informácie pre spotrebiteľa	63

Vychutnajte si Electrolux ULTRAPOWER!

**ÜZEMBE HELYEZÉS ELŐTT**

- Bontsa ki a csomagot, és ellenőrizze, hogy az ULTRAPOWER porszívó valamennyi tartozéka hiánytalanul megvan-e.
- Gondosan olvassa el a használati útmutatót.
- Fordítson különös figyelmet a Biztonsági előírások című fejezetre.

**TARTALOMJEGYZÉK**

Biztonsági előírások	14
Kicsomagolás és feltöltés	30
A szűrők és a portartály tisztítása	38
A forgókefe, a kerekék és a szívóegység tisztítása	42
Az akkumulátorok eltávolítása	54
Ügyféltájékoztató	63

Minden jót kívánunk az Electrolux ULTRAPOWER használatához!

**PIRMS DARBA SĀKUMA**

- Pārbaudiet, vai komplektācijā iekļautas visas šajā ULTRAPOWER lietošanas pamācībā uzskaitītās detaļas
- Rūpīgi izlasiet šo lietošanas pamācību.
- Pievērsiet īpašu uzmanību sadaļai par drošības norādījumiem.

**SATURS**

Drošības norādījumi	15
Izsaņošana un uzlādēšana	30
Filtru un putekļu tvertnes tīrīšana	38
Sukas rullju, riteņu un šūtenes tīrīšana	42
Akumulatora bloka noņemšana	54
Informācija patērētājiem	63

Apšveicam ar Electrolux ULTRAPOWER ierīces iegādi!

**PRIEŠ PRADEDANT DARBĄ**

- Patikrinkite, ar pakuojęte yra visos dalys, aprašytos šioje „UNTRAPOWER“ naudojimo instrukcijoje
- Atidžiai perskaitykite šią naudojimo instrukciją.
- Ypatingą dėmesį atkreipkite į saugos patarimų skyrių.

**TURINYS**

Nurodymai dėl saugos	16
Išpakavimas ir įkrovimas	30
Filtrų ir dulkių rinktuvo valymas	38
Ritininio šepetuko, ratukų ir žarnos valymas	42
Akumuliatoriaus išėmimas	55
Informacija naudotojams	64

Mėgaukitės savuoju „Electrolux ULTRAPOWER“!

rus

bul

cro

cze

est

slk

hun

latv

liih

pol

rom

slv

tur

ukr

## PRZED ROZPOCZĘCIEM UŻYTKOWANIA

- Sprawdź, czy w opakowaniu znajdują się wszystkie elementy opisane w instrukcji obsługi odkurzacza ULTRAPOWERR.
- Uważnie przeczytać niniejszą instrukcję obsługi.
- Zwrócić szczególną uwagę na rozdział dotyczący środków bezpieczeństwa.

## SPIS TREŚCI

<i>Środki bezpieczeństwa</i> .....	17
<i>Rozpakowanie odkurzacza i ładowanie akumulatora</i> ...	30
<i>Czyszczenie filtrów i pojemnika na kurz</i> .....	38
<i>Czyszczenie wałka szczotki, kółek i węża</i> .....	42
<i>Wyjmowanie akumulatora</i> .....	55
<i>Informacje dla użytkownika</i> .....	64

Życzymy udanego użytkowania odkurzacza Electrolux ULTRAPOWERR!

## ÎNAINTE DE A ÎNCEPE

- Verificați dacă ambalajul include toate piesele descrise în acest manual de instrucțiuni ULTRAPOWERR
- Citiți acest manual de instrucțiuni cu atenție.
- Acordați atenție specială capitoului de recomandări privind siguranța.

## CUPRINS

<i>Recomandări privind siguranța</i> .....	19
<i>Despachetarea și încărcarea</i> .....	30
<i>Curățarea filtrelor și a recipientului pentru praf</i> .....	38
<i>Curățarea rolei perie, a roților și a furtunului</i> .....	42
<i>Scoaterea acumulatorului</i> .....	56
<i>Informații pentru consumator</i> .....	64

Utilizați cu plăcere Electrolux ULTRAPOWERR!

## PRED ZAČETKOM

- Prepričajte se, da so v embalaži vsi deli, opisani v tehi navodilih za uporabo sesalnika ULTRAPOWERR.
- Natančno preberite ta navodila za uporabo.
- Še posebej bodite pozorni na poglavje z varnostnimi navodili.

## VSEBINA

<i>Varnostna navodila</i> .....	21
<i>Odstranjevanje embalaže in polnjenje</i> .....	30
<i>Čiščenje filtrov in posode za praf</i> .....	38
<i>Čiščenje valjčne ščetke, kolesc in cevi</i> .....	42
<i>Odstranjevanje baterijskega držala</i> .....	56
<i>Informacije za potrošnika</i> .....	64

Uživajte z Electroluxovim sesalnikom ULTRAPOWERR!

## ÇALIŞTIRMADAN ÖNCE

- Paketin içinde bu ULTRAPOWERR kullanım kılavuzunda açıklanan tüm parçalar bulunmaktadır.
- Bu kullanım kılavuzunu dikkatlice okuyun.
- Güvenlik önlemleri bölümüne özel dikkat gösterin.

## İÇİNDEKİLER

<i>Güvenlik önlemleri</i> .....	22
<i>Ambalajdan çıkarma ve şarj etme</i> .....	30
<i>Filtreler ve toz kabının temizlenmesi</i> .....	38
<i>Fırça merdanesi, tekerlekler ve hortumun temizlenmesi</i> .	42
<i>Batarya paketinin çıkarılması</i> .....	57
<i>Tüketici bilgileri</i> .....	65

Electrolux ULTRAPOWERR'inizin keyfini çıkarın !

## ПЕРЕД ПОЧАТКОМ

- Переконайтеся, що упаковка містить усі деталі, описані в цій інструкції з експлуатації ULTRAPOWERR
- Уважно прочитайте цю інструкцію з експлуатації.
- Зверніть особливу увагу на розділ, присвячений техніці безпеки.

## ЗМІСТ

<i>Застереження з техніки безпеки</i> .....	24
<i>Розпаковування та заряджання</i> .....	30
<i>Очищення фільтрів і пилозбірника</i> .....	38
<i>Очищення щіткового валика, коліс та шланга</i> .....	42
<i>Виймання акумуляторної батареї</i> .....	57
<i>Інформація для покупця</i> .....	65

Насолоджуйтесь роботою Electrolux ULTRAPOWERR!

rus

bul

cro

cze

est

slk

hun

latv

lith

pol

rom

slv

tur

ukr

Данный прибор может эксплуатироваться детьми старше 8 лет и лицами с ограниченными физическими, сенсорными или умственными способностями или с недостаточным опытом или знаниями только после получения соответствующих инструкций, позволяющих им безопасно эксплуатировать прибор и дающих им представление об опасности, сопряженной его эксплуатацией. Очистка и доступное пользователю техническое обслуживание прибора не должно производиться детьми без присмотра.

- Храните пылесос в сухом месте.
- Все работы по обслуживанию и ремонту должны производиться в уполномоченном сервисном центре Electrolux.
- Перед очисткой или обслуживанием пылесоса ULTRAPOWER выньте вилку зарядного адаптера из розетки и извлеките аккумуляторную батарею.
- Необходимо присматривать за детьми и не разрешать им играть с прибором.
- Упаковочный материал, например, полиэтиленовые пакеты, следует хранить в недоступном для детей месте для предотвращения риска смерти от удушья.
- Каждый пылесос рассчитан на определенное напряжение питания. Убедитесь, что напряжение в Вашей электросети соответствует напряжению, указанному на зарядном адаптере.
- Используйте только определенный тип батарей:  
Для 21,6 В: тип SIRBP216LI  
Для 25,2 В: тип SIRBP252LI
- Используйте только фирменный зарядный адаптер, предназначенный для пылесоса ULTRAPOWER.

- В целях безопасности поврежденный шнур следует заменять только в авторизованном сервисном центре Electrolux.
- На повреждения шнура питания пылесоса гарантия не распространяется.

### **Осторожно!**

Устройство содержит электрические провода.

- Не применяйте пылесос для сбора жидкостей
- Не погружайте в жидкость для мытья
- Регулярно проверяйте шланг и не пользуйтесь им при повреждении.

### **Ни в коем случае не используйте пылесос или аккумуляторную батарею:**

- На влажных поверхностях.
- В непосредственной близости от горючих газов и т.д.
- При явных признаках повреждения корпуса.
- Для уборки острых предметов или жидкостей.
- Для уборки горячего или холодного угольного мусора, непогашенных окурков и т.д.
- Для уборки тонкой пыли, например, штукатурки, бетона, муки, горячей или холодной золы.
- Не оставляйте пылесос или аккумуляторную батарею там, где на них будет падать прямой солнечный свет.

### **Никогда не используйте неаккумуляторные батареи.**

Батарея полностью герметична и в обычных условиях не представляет никакой опасности. В маловероятном случае утечки жидкости из батареи не прикасайтесь к жидкости и соблюдайте следующие меры предосторожности:

- При попадании на кожу: может вызвать раздражение. Промойте водой с мылом.

- При вдыхании: может вызвать раздражение дыхательных путей. Побудьте на свежем воздухе и обратитесь к врачу.
- При попадании в глаза: может вызвать раздражение. Тщательно промойте глаза водой в течение не менее 15 минут. Обратитесь к врачу.
- При утилизации: наденьте перчатки и незамедлительно утилизируйте батарею в соответствии с местными постановлениями и нормативными актами.
- Не подвергайте пылесос или аккумуляторную батарею сильному нагреву.
- Запрещается разбирать или закорачивать аккумуляторную батарею или отдельные аккумуляторные элементы, придвигать их вплотную к металлической или облицованной металлом поверхности.
- Ни в коем случае не эксплуатируйте пылесос без фильтров.
- Не касайтесь щеточного валика, когда пылесос включен и щеточный валик вращается.

Эксплуатация пылесоса в описанных выше условиях может привести к серьезным травмам или повреждениям изделия. На подобные повреждения травмы и повреждения гарантия Electrolux не распространяется.

rus

bul

cro

cze

est

slk

hun

latv

lith

pol

rom

slv

tur

ukr

Този уред може да бъде използван от деца над 8 годишна възраст, както и лица с намалени физически, сетивни и умствени възможности или лица без опит и познания, само ако те са под наблюдение или бъдат инструктирани относно безопасната употреба на уреда и възможните рискове.

Почистването и поддръжката на уреда не трябва да се извършва от деца без надзор

- Уверете се, че прахосмукачката се съхранява на сухо място.
- Всяко обслужване и ремонт трябва да се извършва от оторизиран сервизен център на Electrolux.
- Изключете адаптера за зареждане и извадете батериите, преди почистване или поддръжка на вашата прахосмукачка ULTRAPOWER.
- Децата трябва да бъдат наблюдавани, за да се гарантира, че няма да си играят с уреда.
- Опаковъчният материал, например найлонови торбички не трябва да бъдат достъпни за деца, за да се избегне задушаване.
- Всяка прахосмукачка е проектирана за определено напрежение. Уверете се, че вашето захранване е същото като отбелязаното върху табелката с данни на адаптера за зареждане. Използвайте само определен вид батерии:  
За 21,6V – Тип: SIRBP216LI  
За 25,2V – Тип: SIRBP252LI
- Използвайте само оригиналния адаптер за зареждане, предназначен за ULTRAPOWER
- Ако захранващият кабел е повреден, той трябва да бъде подменен само в упълномощен сервизен център на Electrolux, за да се избегне опасност. Повреда в кабела на прахосмукачката не се покрива от гаранцията.

### **Внимание!**

Този уред има електрически връзки:

- Никога не всмуквайте течности с прахосмукачката
- Не потапяйте в почистващи препарати
- Маркучът трябва

### **Никога не използвайте прахосмукачката или батериите:**

- В мокри помещения.
- В близост да запалими газове и др.
- Когато продуктът показва видими признаци на повреда.
- Върху остри предмети или течности.
- Върху гореща или студена сгурия, запалени цигарени угарки и др.
- Върху фин прах, например от мазилка, бетон, брашно, гореща или студена пепел.
- Не оставяйте прахосмукачката или батериите на пряка слънчева светлина.

### **Да не се използват батерии за еднократна употреба.**

Батерията е запечатана и при нормални обстоятелства не представлява риск, свързан с безопасността. Твърде малко вероятно е от батерията да започне да излиза течност, но ако това стане, не докосвайте тази течност и спазвайте следните предпазни мерки:

- Контакт с кожата – може да предизвика дразнене. Измийте със сапун и вода.
- Вдишване – може да предизвика дразнене на дихателните пътища. Излезте на чист въздух и потърсете медицинска помощ.
- Контакт с очите – може да предизвика дразнене. Незабавно изплакнете очите обилно с вода в продължение на най-малко 15 минути. Потърсете лекарска помощ.



- Изхвърляне – носете ръкавици при работа с батерията и я изхвърлете непосредствено след това съобразно местните закони и разпоредби.
- Избягвайте излагането на прахосмукачката или батериите на силна топлина.
- Батериите или клетките на батериите не трябва да се разглобяват, излагат на късо съединение, поставят върху метална повърхност.
- Никога не използвайте прахосмукачката без филтри.
- Не се опитвайте да докоснете четката, докато прахосмукачката е включена, а четката се върти.

Използването на прахосмукачката в горепосочените обстоятелства може да причини сериозно нараняване или повреда на продукта. Такова нараняване или повреда не се покрива от гаранцията или от Electrolux.

rus

bul

cro

cze

est

slk

hun

latv

lith

pol

rom

slv

tur

ukr

Ovaj uređaj mogu koristiti djeca od 8 godina pa na više i osobe smanjenih tjelesnih, osjetilnih ili mentalnih mogućnosti ili osobe koje ne raspolažu iskustvom ili znanjem ako su pod nadzorom osobe odgovorne za njihovu sigurnost i rade po uputama koje se odnose na sigurno korištenje uređaja te razumiju uključene opasnosti.

Čišćenje i održavanje uređaja ne smiju obavljati djeca bez nadzora

- Usisivač držite na suhom mjestu.
- Sve servisne radnje ili popravke mora obavljati ovlašteni Electrolux servis.
- Isključite adapter punjač i izvadite komplet baterija prije čišćenja ili održavanja uređaja ULTRAPOWER.
- Djecu je potrebno nadzirati kako biste bili sigurni da se ne igraju uređajem.
- Ambalaža, npr. plastične vrećice, ne smije biti dostupna djeci kako bi se izbjeglo gušenje.
- Svaki usisivač je izrađen za određenu vrijednost napona. Provjerite je na vaš napon napajanja jednak onome na nazivnoj pločici adaptera punjača. Koristite samo određene vrste baterija:  
Za 21,6 V – vrsta: SIRBP216LI  
Za 25,2 V – vrsta: SIRBP252LI
- Upotrebljavajte isključivo originalni adapter punjača izrađen za ULTRAPOWER
- Ako je kabel oštećen, mora se zamijeniti u ovlaštenom Electroluxovom servisu da bi se izbjegla opasnost. Garancija ne uključuje oštećenja kabela.

### Opres

Uređaj ima električne priključke:

- Nikada nemojte usisavati bilo kakvu tekućinu
- Ne uranjajte ga ni u kakvu tekućinu zbog čišćenja
- Redovito provjeravajte crijevo i ne koristite ga u slučaju oštećenja.

### Nikada ne upotrebljavajte usisivač ili komplet baterija:

- U vlažnim područjima.
- U blizini zapaljivih plinova, itd.

- Kada su na proizvodu vidljivi znakovi oštećenja.
- Na oštrim predmetima ili tekućinama.
- Na vrućem ili hladnom pepelu, upaljenim čikovima cigareta, itd.
- Na sitnoj prašini gipsa, betona, brašna, vrućeg ili hladnog pepela.
- Usisivač ili komplet baterija ne ostavljajte na izravnoj sunčevoj svjetlosti.

### Nikad nemojte koristiti baterije koje nisu punjive.

Baterija je zatvorena jedinica i u uobičajenim uvjetima ne predstavlja nikakvu sigurnosnu opasnost. Mogućnost da tekućina iscure iz baterije izuzetno je mala, no ako se to dogodi, nemojte dodirivati tekućinu i pridržavajte se sljedećih mjera opreza:

- Kontakt s kožom – može uzrokovati iritaciju. Isperite sapunom i vodom.
- Udisanje – može uzrokovati smetnje pri disanju. Udahnite svjež zrak i potražite liječničku pomoć.
- Kontakt s očima – može uzrokovati iritaciju. Oči najmanje 15 minuta ispirite vodom. Potražite liječničku pomoć.
- Odlaganje u otpad – obucite rukavice i bateriju odmah odložite u otpad te se pritom pridržavajte lokalnih zakona i propisa.
- Izbjegavajte izlaganje usisivač ili baterija jakom izvoru topline.
- Komplet baterija ili unutarnje ćelije baterija ne smiju se rastavljati, kratko spajati, postavljati na metalnu površinu.
- Nikada ne upotrebljavajte usisivač bez njegovih filtara:
- Ne dodirujte glavu četke dok je usisivač uključen i četka se okreće.

Upotreba usisivača u gore navedenim uvjetima može prouzročiti ozbiljne osobne ozljede ili oštećenje proizvoda. Jamstvo i tvrtka Electrolux ne pokrivaju takve ozljede ili oštećenje.

Tento spotřebič smí používat děti starší osmi let nebo osoby se sníženými fyzickými, smyslovými nebo duševními schopnostmi nebo osoby bez patřičných zkušeností a znalostí pouze, pokud tak činí pod dozorem nebo vedením, které zohledňuje bezpečný provoz spotřebiče, a pokud rozumí rizikům spojeným s provozem spotřebiče.

Čištění a uživatelskou údržbu spotřebiče by neměly provádět děti bez dozoru.

- Ujistěte se, že je vysavač uchováván na suchém místě.
- Veškerý servis či opravy musí být prováděny autorizovaným servisním střediskem společnosti Electrolux.
- Před čištěním a údržbou vašeho vysavače ULTRAPOWER vypojte nabíječku a vyndejte bateriový modul.
- Na malé děti je třeba dohlédnout, aby si se spotřebičem nehrály.
- Obalový materiál jako např. plastové pytle by měly být drženy mimo dosah dětí z důvodu rizika udušení.
- Každý vysavač je zkonstruován pro specifické napětí. Zkontrolujte, zda vaše napájecí napětí odpovídá hodnotě uvedené na typovém štítku na nabíječce. Používejte pouze specifické typy baterií:  
Pro 21,6 V - Typ: SIRBP216LI  
Pro 25,2 V - Typ: SIRBP252LI
- Používejte pouze původní nabíječku navrženou pro vysavač ULTRAPOWER.
- Dojde-li k poškození přívodní šňůry, musí být vyměněna v autorizovaném servisním centru společnosti Electrolux, aby se předešlo nebezpečným situacím. Poškození šňůry vysavače není kryto zárukou.

### Varování

Zařízení obsahuje elektrické spoje:

- Nikdy nevysávejte tekutiny.
- Při čištění nenořte vysavač do vody.
- Hadici je potřeba pravidelně kontrolovat a nesmí se používat, pokud je poškozená.

### Vysavač nebo bateriový modul nikdy nepoužívejte:

- Na mokrých místech.
- Blízko hořlavých plynů, apod.
- Když spotřebič nese viditelné známky poškození.
- Na ostré předměty nebo na kapaliny.
- Na horké či chladné uhlíky, zapálené cigaretové nedopalky, apod.
- Na jemný prach např. ze sádry či betonu, mouku nebo horký či studený popel.
- Nenechávejte vysavač nebo bateriový modul na přímém slunečním světle.

### Používejte výhradně dobíjecí baterie.

Baterie je uzavřená jednotka a za běžných podmínek nepředstavuje bezpečnostní riziko. V málo pravděpodobném případě úniku kapaliny z baterie se kapaliny nedotýkejte a dodržujte následující opatření:

- Kontakt s pokožkou – může způsobit podráždění. Omyjte pomocí mýdla a vody.
- Vdechnutí – může způsobit podráždění dýchacích cest. Zajistěte čerstvý vzduch a vyhledejte radu lékaře.
- Kontakt s očima – může způsobit podráždění. Ihned oči alespoň 15 minut důkladně vyplachujte vodou. Vyhledejte lékařskou pomoc.
- Likvidace – při manipulaci s baterií používejte rukavice a likvidaci proveďte ihned a v souladu s místními předpisy.
- Nevystavujte vysavač či baterii silnému horku.
- Bateriový modul a jeho bateriové články se nesmí demontovat, zkratovat či pokládat na kovové povrchy.
- Nikdy nepoužívejte vysavač bez filtrů.
- Nedotýkejte se kartáčového válečku, když je zapnutá funkce čištění a váleček se otáčí.

Použití vysavače výše uvedeným způsobem může způsobit vážné osobní poranění či poškození spotřebiče. Na takováto zranění či poškození se záruka nevztahuje a nejsou kryté společností Electrolux.

Seda seadet võivad kasutada vähemalt 8-aastased lapsed ning füüsilise, sensoorse või vaimupuudega inimesed või kogemuste ega teadmisteta isikud, kui nende üle on järelvalve ja neid juhendatakse seadme turvalise kasutamise osas ning nad mõistavad seadme kasutamisega kaasnevaid ohte. Ilma järelvalveta ei tohi lapsed seadet puhastada ega hooldustoiminguid teha.

- Hoidke tolmuimejat kuivas kohas.
- Kõiki teenindus- või parandustöid tuleb teha volitatud Electroluxi teeninduskeskuses.
- Enne ULTRAPOWERi puhastamist või hooldamist ühendage laadimisadapter vooluvõrgust lahti ja eemaldage aku.
- Tuleb jälgida, et lapsed seadmega ei mängiks.
- Pakkematerjalid, nagu kilekotid, peavad olema lastele kättesaamatus kohas, et vältida lämbumisohtu.
- Iga tolmuimeja on mõeldud teatud pingega kasutamiseks. Veenduge, et teie toitepinge vastab laadimisadapteri andmesildile märgitud pingele. Kasutage ainult kindlat tüüpi akut:  
21,6 V puhul tüüpi SIRBP216LI  
25,2 V puhul tüüpi SIRBP252LI
- Kasutage vaid ULTRAPOWERile mõeldud originaal-laadimisadapterit.
- Kui toitejuhe on kahjustunud, tohib seda ohu ära hoidmiseks asendada ainult volitatud Electroluxi teeninduskeskus. Tolmuimeja toitejuhtme kahjustusi garantii ei kata.

### Ettevaatust

- Tegemist on elektriseadmega.
- Ärge kasutage seda kunagi vedelike eemaldamiseks.
  - Ärge asetage seadet puhastamiseks ühtegi vedelikku.
  - Voolikut tuleks regulaarselt kontrollida; vigastatud voolikut ei tohi kasutada.

### Ärge kunagi kasutage tolmuimejat järgmistes oludes.

- Märjas piirkonnas.
- Tuleohtlike gaaside jms lähedal.
- Kui seade on nähtavalt kahjustada saanud.
- Teravata objektide või vedelike imemiseks.
- Kuuma või külma tuha, hõõguvate konide jms imemiseks.
- Peene tolmu, näiteks kipsitolmu, betoonitolmu, jahu, kuuma või külma tuha imemiseks.
- Ärge hoidke tolmuimejat ega akut otsese päikesevalguse käes.

### Ärge kunagi kasutage mittelaetavaid patareisid.

Aku on hermeetiline seade ja ei põhjusta normaaltingimustel ohutusprobleeme. Väga ebatöönaolisel juhul võib akuvedelik lekkida. Ärge seda vedelikku puudutage ja järgige alltoodud ettevaatusabinõusid.

- Kokkupuude nahaga – võib põhjustada ärritust. Peske nahka seebi ja veega.
- Sissehingamine – võib põhjustada hingamisteede ärritust. Minge värskesse õhku ja pöörduge arsti poole.
- Kokkupuude silmadega – võib põhjustada ärritust. Loputage kohe silmi hoolikalt veega vähemalt 15 minuti jooksul. Pöörduge arsti poole.
- Lõppkäitlus – kandke aku käsitlemisel kindaid ja visake see kohe ära, järgides kohalikke eeskirju või määrusi.
- Vältige tolmuimeja või aku sattumist suure kuumuse kätte.
- Akut või akuelemente ei tohi demonteerida, lühiühendada, asetada vastu metallpinda.
- Ärge kunagi kasutage tolmuimejat ilma filtriteta.
- Ärge puudutage harjasrulli, kui tolmuimeja on sisse lülitatud ja harjasrull pöörleb.

Tolmuimeja kasutamine ülaltoodud juhtudel võib põhjustada tõsiseid kehavigastusi või kahjustusi seadmele. Electroluxi garantii ei kata selliseid vigastusi ega kahjustusi.

Tento spotrebič môžu používať deti staršie ako 8 rokov a osoby so zníženými fyzickými, zmyslovými alebo psychickými schopnosťami alebo nedostatkom skúseností a znalostí, iba ak sú pod dozorom inej osoby, alebo ak boli inou osobou poučené o bezpečnom používaní spotrebiča a ak rozumejú prípadným rizikám.

Čistenie a používateľskú údržbu by nemali vykonávať deti bez dozoru.

- Vysávač skladujte na suchom mieste.
- Všetky servisné alebo opravárske práce smie vykonať len autorizované servisné stredisko Electrolux.
- Pred čistením a údržbou vysávača ULTRAPOWER odpojte nabíjací adaptér a vytiahnite batériu.
- Deti by mali byť pod dozorom, aby sa zabezpečilo, že sa nebudú hrať so zariadením.
- Obalový materiál, napr. plastové vrecká, udržiavajte mimo dosahu detí, aby ste predišli uduseniu.
- Každý vysávač je navrhnutý na určité napätie. Skontrolujte, či je vaše napájacie napätie rovnaké, ako je uvedené na štítku s technickými údajmi na nabíjacom adaptéri.  
Použite len tieto typy batérie:  
21,6 V – typ: SIRBP216LI  
25,2 V – typ: SIRBP252LI
- Používajte len originálny nabíjací adaptér určený pre vysávač ULTRAPOWER
- Ak je kábel napájania poškodený, môže ho vymeniť len technik autorizovaného servisného centra spoločnosti Electrolux, aby sa predišlo úrazu. Na poškodenie šnúry vysávača sa nevzťahuje záruka.

### Varovanie!

Tento prístroj obsahuje elektronické spoje.

- Nikdy nevysávajte tekutiny.
- Prístroj nečistite ponáraním do žiadnej tekutiny.
- Hadica by sa mala pravidelne kontrolovať a nesmie sa používať, ak je poškodená.

### Nepoužívajte vysávač ani batériu:

- na vlhkých miestach,
- blízko horľavých plynov a pod.,
- keď spotrebič vykazuje viditeľné znaky poškodenia,
- na ostrých predmetoch ani tekutinách,
- na horúci ani studený popol, zapálené cigaretové ohorky a pod.,
- na jemný prach, napríklad zo stierky, betónu, múky, horúceho alebo studeného popola.
- Nenechávajte vysávač ani batériu na priamom slnečnom svetle.

### Nikdy nepoužívajte jednorazové batérie.

Batéria je utesnená a za normálnych okolností nepredstavuje nebezpečenstvo. Je nepravdepodobné, že z batérie by začala vytekať tekutina, ale ak k tomu dôjde, dodržte nasledujúce opatrenia:

- Kontakt s pokožkou – môže spôsobiť podráždenie. Pokožku umyte mydlom a vodou.
- Vdýchnutie – môže spôsobiť podráždenie dýchacích ciest. Postihnutého presuňte na čerstvý vzduch a vyhľadajte lekársku pomoc.
- Kontakt s očami – môže spôsobiť podráždenie. Oči je potrebné ihneď vymyť vodou po dobu 15 minút. Vyhľadajte lekársku pomoc.
- Likvidácia – pri manipulácii s batériou noste rukavice a zlikvidujte ju okamžite v súlade s miestnymi smernicami a nariadeniami.
- Nevystavujte vysávač ani batériu silnému teplu.
- Batéria ani články batérie v obale sa nesmú rozoberať, skratovať ani umiestňovať na kovový povrch.
- Vysávač nepoužívajte bez filtrov.
- Keď je vysávač zapnutý a kefovacia valček sa otáča, nedotýkajte sa kefovacieho valčeka.

Použitie vysávača za uvedených okolností môže spôsobiť vážne zranenie osôb alebo poškodenie spotrebiča. Na takéto zranenia a poškodenia sa nevzťahuje záruka spoločnosti Electrolux.

Korlátozott fizikai, mentális vagy érzékelési képességű személy (ideértve a 8 év alatti gyermekeket is), továbbá a készülék használatában nem jártas személy a készüléket csak akkor működtetheti, ha a biztonságáért felelős személy útmutatással látta el vagy gondoskodik a felügyeletéről.

Gyermekek a készüléket csak felügyelet mellett működtethetik, és ügyelni kell arra, hogy ne használják játékkra.

- A porszívót száraz helyen tárolja.
  - A karbantartási és javítási munkák csak hivatalos Electrolux márkaszervizben végezhetők el.
  - A ULTRAPOWER porszívó tisztítása vagy karbantartása előtt a tápkábel csatlakozóját ki kell húzni a hálózati aljzathoz.
  - Gyermekek a készüléket csak felügyelet mellett működtethetik, és ügyelni kell arra, hogy ne használják játékkra.
  - A porszívókat meghatározott feszültségre tervezték. Kérjük, ellenőrizze, hogy a hálózati feszültség megfelel-e a készülék töltőadapterén feltüntetett értéknek.
- Kizárólag az előírt típusú akkumulátorokat használja:  
21,6 V esetén - Típus: SIRBP216LI  
25,2 V esetén - Típus: SIRBP252LI
- A készülékhez kizárólag az eredeti töltőadapert használja.
  - Ha a kábel sérült, a veszély elkerülése érdekében csak hivatalos Electrolux márkaszervizben cserélhetik ki. A garancia nem vonatkozik a porszívó kábelének károsodására.

### Vigyázat!

A készülék elektromos csatlakozásokat tartalmaz.

- Ne szívjon fel folyadékot a porszívóval.
- Ne tegye a porszívót folyadékba tisztítás céljából.
- A gégecsövet rendszeresen ellenőrizni kell, és sérülés esetén nem szabad használni.

### Soha ne használja a porszívót vagy az akkumulátort:

- Nedves felületen,
- gyúlékony gázok stb. közelében,
- ha a porszívó borítása láthatóan megsérült,
- éles tárgyak vagy folyadékok felszívására,
- izzó vagy kialudt parázs, illetve égő cigarettavégek felszívására,
- vakolatból, betonból, lisztből, forró vagy kihűlt hamuból származó finom por felszívására.
- Ne hagyja a porszívót közvetlen napsugárzásnak kitett helyen.

### Soha ne használjon nem újratölthető elemeket.

Az akkumulátor egy zárt egység, és normál körülmények között nem jelent semmilyen veszélyt. Azokban a ritka esetekben, amikor folyadék szivárog az akkumulátorból, ne nyúljon hozzá, és vegye figyelembe a következőket:

- A bőrrel való érintkezés irritációt okozhat. Szappannal és vízzel mossa le.
- A belélegzés légúti irritációt okozhat. Menjen ki friss levegőre, és konzultáljon orvossal.
- Szembe kerülés esetén irritációt okozhat. Alaposan, legalább 15 percen keresztül öblítse ki a szemét. Forduljon orvoshoz.
- Hulladékkezelés – viseljen kesztyűt az akkumulátor eltávolításakor, és azonnal ártalmatlanítsa a helyi előírásoknak és rendeleteknek megfelelően.
- Ne tegye ki a porszívót és az akkumulátort erős hőhatásnak.
- Az akkumulátort nem szabad szétszerelni, rövidre zárni, fémfelületre helyezni vagy erős hőhatásnak kitenni.
- Szűrő nélkül.
- Ne próbálja megérinteni a forgókefét amíg a porszívó üzembe van helyezve, és a kefe forog.

A felsorolt esetekben a porszívó súlyosan károsodhat, vagy személyi sérülést okozhat. Az ilyen sérülésekre, károsodásra nem érvényes a garancia.

Šo ierīci drīkst izmantot bērni no 8 gadu vecuma un cilvēki ar ierobežotām fiziskām, sensorām vai garīgām spējām vai pieredzes un zināšanu trūkumu, ja tos uzrauga, tie ir instruēti par ierīces drošu lietošanu un izprot potenciālos riskus.

Bērni nevar veikt tīrīšanas un apkopes darbus bez uzraudzības.

- Putekļu sūcējs jāglabā sausā vietā.
- Visi apkopes vai remontdarbi jāveic autorizētā Electrolux servisa centrā.
- Atvienojiet uzlādēšanas adapteri un izņemiet akumulatora bloku pirms ULTRAPOWER ierīces tīrīšanas vai apkopes.
- Mazi bērni jāuzrauga, lai tie nespēlētos ar ierīci.
- Iepakojuma materiāli, t.i. polietilēna maisi, nedrīkst atrasties bērniem pieejamā vietā, lai izvairītos no nosmakšanas.
- Katrs putekļu sūcējs paredzēts noteiktam spriegumam. Pārbaudiet, vai jūsu elektropadeves spriegums ir tāds pats, kāds norādīts uz uzlādēšanas adaptera datu plāksnītes. Lietojiet tikai konkrēta veida baterijas: Spriegumam 21,6 V — veids: SIRBP216LI Spriegumam 25,2V — veids: SIRBP252LI
- Izmantojiet oriģinālo ULTRAPOWER ierīcei paredzēto uzlādēšanas adapteri.
- Ja vads ir bojāts, tā nomaiņu drīkst veikt tikai pilnvarotā Electrolux tehniskās apkopes centrā, lai izvairītos no iespējamām briesmām. Uz putekļsūcēja strāvas padeves vada bojājumiem garantija neattiecas.

### Brīdinājums

Šī ierīce ietver elektriskus savienojumus:

- nelietojiet putekļsūcēju šķidruma savākšanai;
- neiemērciet putekļsūcēju šķidrumā tīrīšanas nolūkos;
- šļūtene ir regulāri jāpārbauda, un bojājumu gadījumā to nedrīkst lietot.

### Nekādā gadījumā neizmantojiet putekļu sūcēju vai akumulatora bloku:

- mitrās vietās;
- uzliesmojošas gāzes utt. tuvumā;
- kad tā ierīce ir acīmredzami bojāta;
- uz asiem priekšmetiem vai šķidrumiem;
- uz karstiem vai aukstiem izdedžiem, aizdegtiem cigarešu galiem utt.;
- uz smalkiem putekļiem, piemēram, no apmetuma, betona, miltiem, karstiem vai aukstiem pelniem;
- neatstājiet putekļu sūcēju tiešā saules gaismā;

### Nedrīkst lietot nelādējamas baterijas.

Baterija ir hermētiska un normālos apstākļos nerada drošības apdraudējumu. Ja šķidrums izplūst no baterijas, kas ir maz ticams, nepieskarieties tam un ievērojiet tālāk norādītos piesardzības pasākumus.

- Saskare ar ādu — var izraisīt kairinājumu. Mazgājiet ādu ar ziepēm un ūdeni.
- Ieelpošana — var izraisīt elpceļu kairinājumu. Dodieties svaigā gaisā un meklējiet medicīnisko palīdzību.
- Saskare ar acīm — var izraisīt kairinājumu. Nekavējoties rūpīgi skalojiet acis ar ūdeni vismaz 15 minūtes. Meklējiet medicīnisko palīdzību.
- Likvidēšana — darbojoties ar baterijām, valkājiet cimdus; likvidējiet tās nekavējoties, ievērojot vietējos rīkojumus un noteikumus.
- izvairieties no putekļsūcēja vai akumulatora pakļaušanas stipra karstuma iedarbībai;
- akumulatora bloks vai akumulatoros esošos elementus nedrīkst izjaukt, nedrīkst veidot īssavienojumu, tie nedrīkst saskarties ar metāla virsmu;
- nekādā gadījumā neizmantojiet putekļu sūcēju bez tā filtriem;
- nepieskarieties sukās rullim, kad tīrīšanas ierīce ieslēgta un sukās rullis griežas.

Putekļu sūcēja izmantošana augstāk minētos apstākļos var izraisīt smagas traumas un nodarīt izstrādājumam ievērojamus bojājumus. Electrolux garantija neattiecas uz šādām traumām vai bojājumiem.

rus

bul

cro

cze

est

slk

hun

latv

lith

pol

rom

slv

tur

ukr

Šį prietaisą galima naudoti vaikams nuo 8 metų amžiaus ir asmenims, turintiems psichinių, jutiminių arba protinių negalių arba patirties bei žinių trūkumo, jeigu jie yra prižiūrimi arba instruktuojami, kaip saugiai naudoti šį prietaisą, ir supranta atitinkamus pavojus. Vaikams draudžiama valyti ir techniškai prižiūrėti šį prietaisą, nebent juos prižiūrėtų suaugusieji.

- Siurblių laikykite tik sausoje vietoje.
- Visą siurblio techninę priežiūrą ir remontą turi atlikti tik įgaliotojo „Electrolux“ techninės priežiūros centro darbuotojai.
- Prieš „ULTRAPOWER“ valymo arba techninės priežiūros darbus, atjunkite krovimo adapterį ir nuimkite akumuliatorių.
- Prižiūrėkite vaikus, kad jie nežaistų su šiuo prietaisu.
- Pakavimo medžiagos, pvz., plastikiniai maišeliai, neturi būti pasiekiami vaikams, kad jiems nekiltų pavojus uždusti.
- Kiekvienas dulkių siurblys numatytas jungti prie tam tikros įtampos elektros lizdo. Patikrinkite, ar tiekiamą įtampa atitinka nurodytąją ant krovimo adapterio esančioje techninių duomenų lentelėje. Naudokite tik tam tikro tipo bateriją: SIRBP216LI (21, 6 V) arba SIRBP252LI (25, 2 V).
- Naudokite tik originalų, „ULTRAPOWER“ pagamintą krovimo adapterį.
- Jei laidas pažeistas, jį turi pakeisti tik įgalioto „Electrolux“ techninės priežiūros centro darbuotojas, kad būtų išvengta pavojaus. Jei pažeistas dulkių siurblio laidas, garantija netaikoma.

### **Perspėjimas**

Šiame prietaise sumontuota elektros jungčių.

- Niekada nesiurbkite jokio skysčio.
- Valydami niekada nemerkite į jokių skystį.
- Žarną reikia reguliariai apžiūrėti; jei žarna pažeista, jos naudoti negalima.

### **Niekada nenaudokite dulkių siurblio arba akumulatoriaus:**

- Drėgnose vietose.
- Šalia degių dujų ar pan.
- Kai gaminys yra akivaizdžiai apgadintas.
- Aštrių daiktų arba skysčių.
- Karšto arba šalto šlako, rusenančių nuorūkų ir pan.
- Smulkių dulkių, pvz., tinko, betono, miltų, karštų ar šaltų pelenų.
- Nepalikite dulkių siurblio arba akumulatoriaus tiesioginiais saulės spinduliais apšviestoje vietoje.

### **Jokių būdu nenaudokite baterijų, kurių negalima įkrauti pakartotinai.**

Baterija yra sandari ir įprastai nekelia jokio pavojaus saugai. Tačiau, jeigu iš baterijos pradėtų tekėti skystis (nors tai mažai tikėtina), nelieskite jo ir imkitės toliau išvardytų atsargumo priemonių:

- susilietęs su oda, gali dirginti. Nuplaukite muilu ir vandeniui;
- įkvėptas gali dirginti kvėpavimo takus. Išleiskite į gryną orą ir kreipkitės pagalbos į gydytoją;
- patekęs į akis gali dirginti. Nedelsdami kruopščiai praplaukite ir paskui bent 15 minučių skalaukite akis vandeniui. Kreipkitės pagalbos į gydytoją;
- užsimovę pirštines, bateriją iš karto išmeskite laikydamiesi vietos tvarkos ar teisės aktų.
- Venkite dulkių siurblių ar elementą laikyti prie didelės šilumos šaltinio.
- Akumulatoriaus ir jame esančių elementų negalima demontuoti, sujungti trumpuoju jungimu, dėti šalia metalinio paviršiaus.
- Niekada nenaudokite siurblio, jei neįdėti filtrai.
- Nebandykite liesti ritininio šepetio, kai dulkių siurblys yra įjungtas ir ritininis šepetys sukasi.

Naudojant dulkių siurblių tokiomis sąlygomis, galima smarkiai susižeisti arba sugadinti gaminį. Tokiam gedimui garantija netaikoma; „Electrolux“ neatsako už tokį susižeidimą.



Urządzenie mogą obsługiwać dzieci w wieku powyżej 8 lat oraz osoby o ograniczonych zdolnościach fizycznych, sensorycznych lub umysłowych, a także nieposiadające odpowiedniej wiedzy lub doświadczenia, jeśli będą one nadzorowane lub zostaną poinstruowane w zakresie bezpiecznego korzystania z urządzenia i będą świadome związanych z tym zagrożeń. Dzieciom nie wolno zajmować się czyszczeniem i konserwacją urządzenia bez nadzoru dorosłych.

- Odkurzacze należy przechowywać w suchym miejscu.
- Urządzenie może serwisować i naprawiać wyłącznie autoryzowany serwis firmy Electrolux.
- Przed rozpoczęciem czyszczenia lub konserwacji odkurzacza ULTRAPOWER należy odłączyć go od źródła zasilania i wyjąć akumulator.
- Należy pozwalać dzieciom bawić się urządzeniem.
- Materiały opakowaniowe, takie jak torby plastikowe, należy przechowywać w miejscu niedostępnym dla dzieci, aby uniknąć uduszenia.
- Odkurzacze należy podłączyć do źródła zasilania o odpowiednim napięciu. Należy sprawdzić, czy napięcie zasilania jest zgodne z napięciem podanym na tabliczce znamionowej zasilacza. Należy korzystać wyłącznie z określonego typu baterii:  
SIRBP216LI w przypadku napięcia 21,6 V  
SIRBP252LI w przypadku napięcia 25,2 V
- Należy używać wyłącznie oryginalnego zasilacza przeznaczonego do odkurzacza ULTRAPOWER.
- Aby uniknąć niebezpieczeństwa, uszkodzony przewód zasilający powinien być wymieniony przez autoryzowany punkt serwisowy firmy Electrolux. Uszkodzenie przewodu odkurzacza nie jest objęte gwarancją.

## Ostrzeżenie

Niniejsze urządzenie jest wyposażone w połączenia elektryczne:

- Nie wolno odkurzać żadnych płynów.
- Nie wolno zanurzać urządzenia w żadnym płynie, aby je umyć.
- Wąż należy regularnie sprawdzać i w razie wykrycia uszkodzenia nie wolno go używać.

## Nigdy nie należy używać odkurzacza ani akumulatora:

- Jeśli odkurzana powierzchnia jest mokra.
- W pobliżu gazów łatwopalnych itp.
- Gdy urządzenie nosi wyraźne ślady uszkodzenia.
- Do odkurzania przedmiotów z ostrymi krawędziami lub płynów.
- Do odkurzania żarzących się lub zimnych węgli, tłących się niedopałków itp.
- Do odkurzania drobnego pyłu – np. gipsu, cementu, mąki, gorącego lub zimnego popiołu.
- Nie wystawiać odkurzacza ani akumulatora na bezpośrednie działanie promieni słonecznych.

## Nie należy używać baterii jednorazowego użytku.

Bateria jest zamkniętym modułem i w normalnych warunkach nie stanowi zagrożenia dla bezpieczeństwa. W przypadku wycieku elektrolitu z baterii nie wolno go dotykać i należy zachować następujące środki ostrożności:

- Kontakt ze skórą – może powodować podrażnienia. Podrażnione miejsca należy przemyć wodą z mydłem.
- Wdychanie – może prowadzić do podrażnienia dróg oddechowych. Należy przejść na świeże powietrze i skonsultować się z lekarzem.

- Kontakt z oczami – może powodować podrażnienia. Należy natychmiast płukać oczy wodą przez co najmniej 15 minut. Skorzystać z pomocy medycznej.
- Utylizacja – baterię należy bezzwłocznie poddać utylizacji, pamiętając o założeniu rękawic ochronnych i postępując zgodnie z lokalnymi rozporządzeniami lub przepisami.
- Nie wystawiać odkurzacza ani akumulatora na działanie wysokiej temperatury.
- Baterii nie można rozbierać, zwierać ani kłaść na metalowych powierzchniach.
- Nigdy nie używać odkurzacza bez filtrów.
- Nie wolno dotykać wałka szczotki, gdy odkurzaczy jest włączony, a wałek się obraca.

Niezastosowanie się do powyższych zaleceń może skutkować poważnym zranieniem użytkownika lub uszkodzeniem urządzenia. Uszkodzenia tego typu nie są objęte gwarancją firmy Electrolux.

rus

bul

cro

cze

est

slk

hun

latv

lith

pol

rom

slv

tur

ukr

Acest aparat poate fi utilizat de copiii cu vârsta mai mare de 8 ani, de persoanele cu capacități fizice, senzoriale sau mentale reduse sau de persoanele fără cunoștințe sau experiență doar sub supraveghere sau după o scurtă instruire care să le ofere informațiile necesare despre utilizarea sigură a aparatului și să le permită să înțeleagă pericolele la care se expun.

Curățarea și întreținerea curentă a aparatului nu trebuie efectuate de copii fără supraveghere.

- Asigurați-vă că aspiratorul este depozitat într-un loc uscat.
- Toate lucrările de service sau reparațiile trebuie efectuate de un centru de service Electrolux autorizat.
- Deconectați adaptorul de încărcare și scoateți acumulatorul înainte de curățarea sau întreținerea ULTRAPOWER.
- Copiii trebuie ținuti sub supraveghere pentru ca aceștia să nu se joace cu aparatul.
- Materialele de ambalare, de ex. pungile din plastic nu trebuie să fie accesibile copiilor, pentru a evita sufocarea.
- Fiecare aspirator este conceput pentru o tensiune specifică. Verificați dacă tensiunea de alimentare este aceeași cu cea declarată pe plăcuța cu datele tehnice de pe adaptorul de încărcare.  
Folosiți doar baterii de tipul recomandat:  
Pentru 21,6 V - tipul: SIRBP216LI  
Pentru 25,2 V - tipul: SIRBP252LI
- Utilizați doar adaptorul de încărcare original destinat pentru ULTRAPOWER
- În cazul în care cablul de alimentare este deteriorat, pentru a evita pericolul, acesta trebuie înlocuit de un centru de service autorizat

de Electrolux. Deteriorarea cablului electric al aspiratorului nu este acoperită de garanție.

### Atenție

Acest aparat este prevăzut cu conexiuni electrice:

- Nu aspirați niciodată lichide
- Nu scufundați aparatul în niciun lichid pentru curățare
- Furtunul trebuie verificat periodic și nu trebuie folosit în cazul în care este deteriorat.

### Nu utilizați niciodată aspiratorul sau acumulatorul:

- În zone umede.
- Aproape de gaze inflamabile etc.
- Când produsul prezintă semne vizibile de deteriorare.
- Pe obiecte ascuțite sau lichide.
- Pe zgură fierbinte sau rece, mucuri de țigări aprinse etc.
- Pe praf fin, de exemplu din tencuială, beton, făină, cenușă fierbinte sau rece.
- Nu lăsați aspiratorul sau acumulatorul în lumina directă a soarelui.

### Nu folosiți niciodată baterii nereîncărcabile.

Bateria este o unitate etanșă și nu prezintă în mod normal riscuri pentru siguranță. În eventualitatea puțin probabilă de scurgeri de lichid de la baterie, nu atingeți lichidul și respectați următoarele măsuri de siguranță:

- Contactul cu pielea – poate cauza iritații. Spălați cu apă și săpun.
- Inhalare – poate cauza iritarea căilor respiratorii. Stați la aer curat și consultați un medic.
- Contactul cu ochii – poate cauza iritații. Clătiți imediat ochii cu apă din abundență timp de cel puțin 15 minute. Consultați un medic.

- Eliminare – purtați mănuși pentru a manipula bateria și eliminați-o imediat la deșeuri, respectând normele sau reglementările locale.
- Evitați expunerea aspiratorului sau a bateriei la căldură puternică.
- Acumulatorul sau celulele de baterii din interior nu trebuie demontate, scurtcircuitate, plasate pe o suprafață metalică.
- Nu utilizați niciodată aspiratorul fără filtrele sale.
- Nu atingeți rola perie dacă aspiratorul este pornit și peria se învâрте.

Utilizarea aspiratorului în circumstanțele de mai sus poate cauza vătămări corporale grave sau deteriorarea produsului. Astfel de vătămare sau de deteriorare nu este acoperită de garanție sau de Electrolux.

rus

bul

cro

cze

est

slk

hun

latv

lith

pol

rom

slv

tur

ukr

To napravo lahko uporabljajo otroci od osmega leta naprej ter osebe z zmanjšanimi telesnimi, čutnimi ali razumskimi sposobnostmi ali s pomanjkanjem izkušenj ter znanja le pod nadzorom ali če so dobile ustrezna navodila glede varne uporabe naprave in če se zavedajo nevarnosti, ki obstajajo.

Čiščenja naprave in uporabniškega vzdrževanja na njej ne smejo izvajati otroci brez nadzora.

- Sesalnik morate hraniti v suhem prostoru.
- Vsa servisna dela ali popravila morajo opraviti v pooblaščenem Electroluxovem servisnem centru.
- Pred čiščenjem sesalnika ULTRAPOWER ali vzdrževalnimi deli na njem iztaknite polnilni adapter iz vtičnice in odstranite baterijsko držalo.
- Zagotovite ustrezen nadzor otrok in preprečite igranje z napravo.
- Embalažni material, npr. plastične vrečke, ne sme biti dosegljiv otrokom, da preprečite zadušitev.
- Vsak sesalnik je zasnovan za določeno napetost. Preverite, ali je napajalna napetost enaka tisti s ploščice za tehnične navedbe na napajalnem adapterju.  
Uporabljajte samo baterijo določenega tipa:  
21,6 V: tip SIRBP216LI  
25,2 V: tip SIRBP252LI
- Uporabljajte le originalni napajalni adapter, zasnovan za sesalnik ULTRAPOWER.
- Če je napajalni kabel poškodovan, ga sme zamenjati le Electroluxov serviser, sicer se izpostavljate nevarnosti. Garancija ne krije poškodbe kabla.

### Pozor

Aparat vsebuje električne priključke:

- ne sesajte tekočin,
- pri čiščenju aparata ne potaplajte v vodo,
- redno preverjajte, ali je upogibljiva cev poškodovana in je v tem primeru ne uporabljajte.

### Sesalnika ali baterijskega držala ne uporabljajte v naslednjih primerih:

- Na vlažnih območjih.
- V bližini vnetljivih plinov itd.
- Ko je izdelek videti poškodovan.
- Za sesanje ostrih predmetov ali tekočin.
- Za sesanje vročih ali hladnih ugaskov, cigaretnih ogorkov itd.
- Za sesanje drobnega prahu, npr. od mavca, betona, moke, vročega ali hladnega pepela.
- Sesalnika ali baterijskega držala ne puščajte na neposredni sončni svetlobi.

### Ne uporabljajte baterij, ki jih ni mogoče ponovno polniti.

Baterija je zatesnjena enota in v normalnih okoliščinah ne predstavlja nevarnosti. V malo verjetnem primeru puščanja tekočine iz baterije se ne dotikate tekočine in upoštevajte naslednje previdnostne ukrepe:

- Stik s kožo: lahko povzroči draženje. Sperite jo z milnico.
- Vdihavanje: lahko povzroči draženje dihal. Pojdite na svež zrak in poiščite zdravniški nasvet.
- Stik z očmi: lahko povzroči draženje. Oči nemudoma vsaj 15 minut temeljito spirajte z vodo. Poiščite zdravniško pomoč.
- Odlaganje: z baterijo rokujte v rokavicah. Takoj zavržite v skladu z lokalnimi odloki oz. predpisi.
- Sesalnika ali baterije ne izpostavljajte močni vročini.
- Baterijskega držala ali baterijskih celic znotraj ne smete razstavljati, povzročiti kratkega stika na njih in postavljati ob kovinsko površino.
- Sesalnika ne uporabljajte brez filtrov.
- Ne dotikajte se valjčne ščetke, ko sesalnik deluje in se ščetka obrača.

Če sesalnik uporabljate v zgoraj navedenih okoliščinah, lahko pride do hudih telesnih poškodb ali škode na sesalniku. Takšnih poškodb ali škode ne krije garancija ali Electrolux.

Bu cihaz, güvenli şekilde kullanım ve oluşabilecek tehlikeler hakkında talimat verilerek gözetim altında veya bilgilendirmek şartıyla 8 yaş ve üzeri çocuklar ve fiziksel, duyuşsal veya zihinsel kapasitesi düşük veya bilgi ve deneyimi olmayan kişiler tarafından kullanılabilir.

Cihazın temizliđi ve kullanıcı bakımı, gözetim altında bulunmadıkları müddetçe çocuklar tarafından yapılmamalıdır.

- Elektrikli süpürge'nin kuru bir alanda saklandığından emin olun.
- Tüm servis ve onarımlar yetkili Electrolux servis merkezi tarafından yapılmalıdır.
- ULTRAPOWER'ınızı temizlemeden ya da bakımını yapmadan önce şarj adaptörünü ve batarya paketini çıkarın.
- Çocukların, cihazla oynamadıklarından emin olacak şekilde gözetim altında tutulması gerekir.
- Ambalaj malzemeleri, örneğin plastik poşetler boğulma riskine karşı çocukların erişebileceği yerlerden uzak tutulmalıdır.
- Her elektrikli süpürge belli bir voltaja göre tasarlanmıştır. Kullanacağınız elektrik voltajının şarj adaptörü üzerindeki bilgi etiketinde belirtilenle aynı olduğunu kontrol edin.  
Yalnızca belirli tipteki pilleri kullanın:  
21,6 V için - Tip: SIRBP216LI  
25,2 V için - Tip: SIRBP252LI
- Yalnızca ULTRAPOWER için tasarlanmış orijinal şarj adaptörünü kullanın.
- Kablo hasar görürse, tehlikeli durumların engellenmesi açısından yetkili Electrolux servis merkezi tarafından değiştirilmesi gerekir. Elektrikli süpürge kablosu hasarları garanti kapsamında değildir.

## **Dikkat**

Bu cihazda elektrik bağlantıları bulunmaktadır:

- Asla sıvı çekmek için kullanmayın
- Temizlemek amacıyla asla herhangi bir sıvıya daldırmayın
- Hortum düzenli olarak kontrol edilmeli ve hasar gördüğünde kullanılmamalıdır.

## **Elektrikli süpürgeyi ya da batarya paketini şu koşullarda asla kullanmayın:**

- Islak alanlarda.
- Yanıcı gaz vb. yakınlarında.
- Üründe gözle görülür hasar varsa.
- Keskin objeler veya sıvılar üzerinde.
- Kızgın veya sönmüş közler, yanmakta olan sigara izmaritleri gibi öğeler üzerinde.
- Alçı, beton, un sıcak veya soğuk küller gibi ince tozlar üzerinde.
- Elektrikli süpürgeyi ya da batarya paketini doğrudan güneş ışığına maruz kalacak şekilde bırakmayın.

## **Asla şarj edilemeyen pilleri kullanmayın.**

Pil yalıtılmış bir ünedir ve normal şartlar altında güvenliğe ilişkin hiçbir tehlike teşkil etmez. Çok düşük bir ihtimal olsa da pilin sızıntı yapması durumunda pilden çıkan sıvıya dokunmayın ve aşağıdaki önlemleri alın:

- Sıvının cildinize temas etmesi tahrişe neden olabilir. Sıvının temas ettiği bölgeyi su ve sabunla yıkayın.
- Açığa çıkan gazın solunması solunum sıkıntılarına neden olabilir. Temiz hava alın ve doktorunuza danışın.
- Açığa çıkan gazın gözle teması tahrişe neden olabilir. Gözlerinizi hiç vakit kaybetmeden en az 15 dakika boyunca suyla iyice yıkayın. Doktorunuza başvurun.

- Pili yerel kanunlara ve tüzüklere uygun şekilde elden çıkarmak için pile dokunurken mutlaka eldiven takın ve pili hiç vakit kaybetmeden elden çıkarın.
- Elektrikli süpürgeyi veya pili yüksek sıcaklığa maruz bırakmayın.
- İçindeki batarya paketi ya da batarya hücresi sökülmemeli, kısa devre yaptırılmamalı, metal bir yüzeye konulmamalıdır.
- Elektrikli süpürgeyi asla filtresiz kullanmayın.
- Süpürge çalışır haldeyken ve fırça merdanesi dönerken fırça merdanesine dokunmaya çalışmayın.

Elektrikli süpürgeyi yukarıdaki koşullarda kullanımı ciddi kişisel yaralanma ya da üründe hasara neden olabilir. Bu tür bir zarar garanti ya da Electrolux tarafından karşılanmaz.

rus

bul

cro

cze

est

slk

hun

latv

lith

pol

rom

slv

tur

ukr

Цей прилад може використовуватись дітьми старше 8 років та особами із зниженими фізичними, сенсорними або психічними можливостями чи недостатнім досвідом і знаннями лише під наглядом або після проведення інструктажу стосовно безпечного користування приладом та розуміння пов'язаних з цим ризиків.

Чищення та технічне обслуговування приладу не можна виконувати дітям без нагляду дорослих

- Переконайтеся, що пилосос зберігається в сухому місці.
- Усі ремонтні роботи повинні виконуватися в авторизованому сервісному центрі компанії Electrolux.
- Вийміть адаптер зарядного пристрою з розетки та вийміть акумулятор перед чищенням або обслуговуванням вашого ULTRAPOWER.
- Пильнуйте, щоб діти не гралися з приладом.
- Пакувальний матеріал, наприклад пластикові пакети, не повинні бути доступні для дітей, щоб уникнути ризику задушення.
- Кожен пилосос призначений для певної напруги. Переконайтеся, що напруга у мережі відповідає значенням, вказаним на табличці адаптера зарядного пристрою.
- Використовуйте лише певний тип батарей: для 21,6 В - тип: SIRBP216LI для 25,2 В - тип: SIRBP252LI
- Використовуйте тільки оригінальний адаптер, призначений для зарядки ULTRAPOWER
- Якщо шнур живлення пошкоджено, в цілях безпеки ремонт необхідно здійснювати лише в сервісному центрі Electrolux. Пошкодження шнура пилососа не підлягає гарантійному ремонту.

### **Увага!**

Прилад має електричні роз'єми:

- У жодному разі не збирайте рідину за допомогою пилососа.
- Не використовуйте для чищення пилососа рідкі мийучі засоби.
- Шланг необхідно регулярно перевіряти і не використовувати в разі пошкодження.

### **Ніколи не користуйтеся пилососом або акумулятором у таких умовах:**

- Для прибирання вологих ділянок.
- Поблизу горючих газів тощо.
- Якщо прилад містить видимі ознаки пошкодження.
- На гострих предметах або рідині.
- Для збирання гарячого або холодного попелу, недопалків тощо.
- Для збирання дрібного пилу, наприклад з гіпсу, бетону, борошна, гарячого або холодного попелу.
- Не залишайте пилосос або акумулятор під прямими сонячними променями.

### **Не використовуйте не акумуляторні батареї.**

Батарея – герметичний об'єкт і за нормальних умов не становить небезпеки. У малоімовірному випадку, коли з батареї витече рідина, не торкайтеся рідини і дотримуйтеся описаних нижче вказівок.

- Контакт зі шкірою – може викликати подразнення. Промийте милом і водою.
- Вдихання парів – може викликати подразнення дихальних шляхів. Вийдіть на свіже повітря і зверніться до лікаря
- Контакт з очима – може викликати подразнення. Негайно ретельно промийте очі водою упродовж 15 хвилин. Зверніться до лікаря.



- Утилізація – перш ніж брати батарею, одягніть рукавиці, і негайно утилізуйте її, дотримуючись місцевих норм і вказівок.
- Не піддавайте пилосос або акумулятор дії сильної спеки.
- Акумулятор або акумуляторні елементи всередині забороняється демонтувати, піддавати дії короткого замикання, розташовувати на металевих поверхнях.
- Ніколи не використовуйте пилосос без фільтра.
- Не торкайтеся щіткового валика, якщо пилосос увімкнений і щітковий валик обертається.

Використання пилососа у зазначених вище обставинах може призвести до серйозних травм або пошкодження приладу. Такі травми або пошкодження не покриваються гарантією Electrolux.

rus

bul

cro

cze

est

slk

hun

latv

lith

pol

rom

slv

tur

ukr

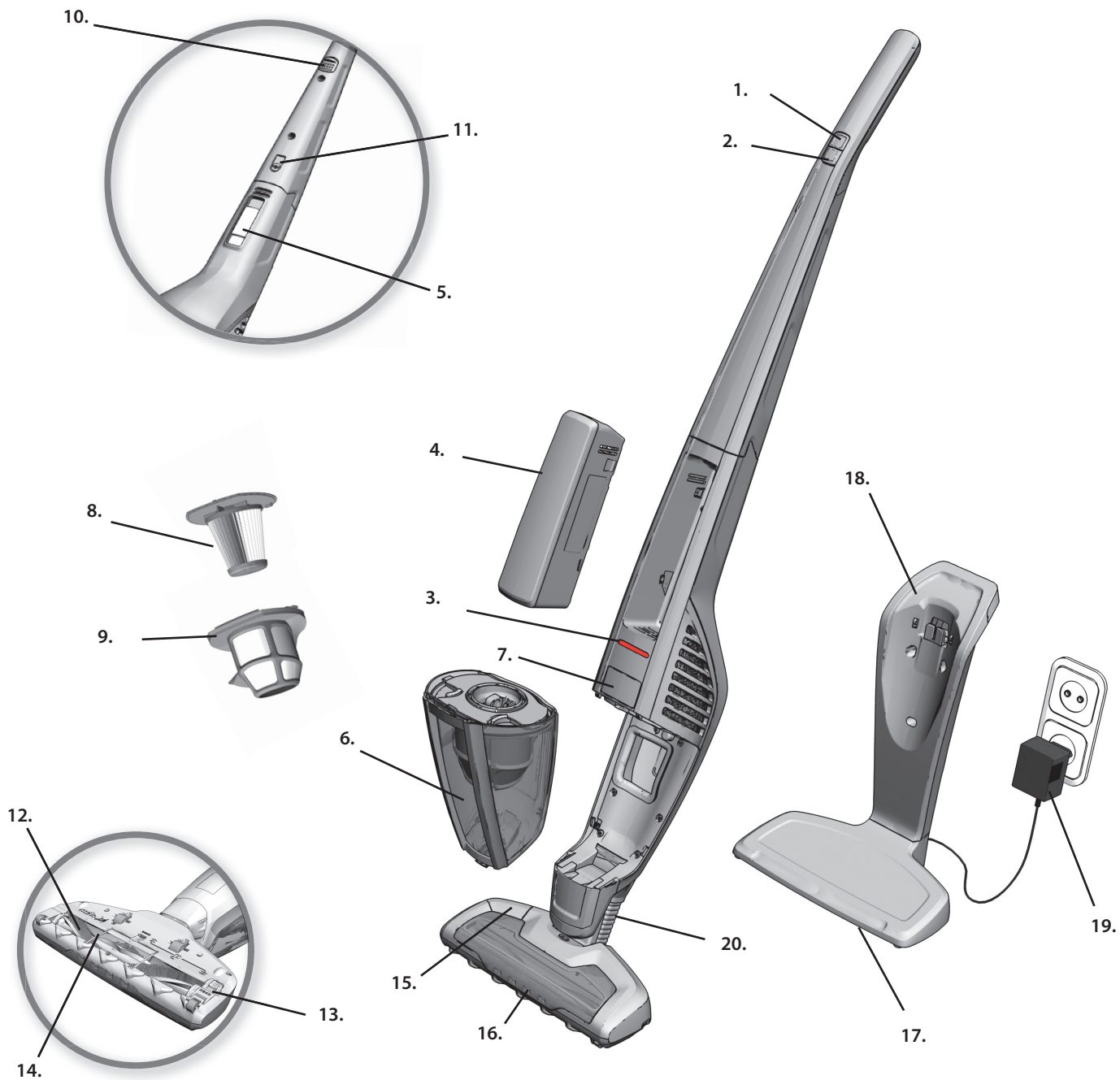

**ОПИСАНИЕ ПЫЛЕСОСА ULTRAPOWER**

1. Кнопка «Вкл/Выкл»
2. Кнопка регулировки
3. Индикатор «Зарядка/Работа»
4. Аккумуляторная батарея
5. Фиксатор аккумуляторной батареи
6. Пылесборник
7. Кнопка высвобождения пылесборника
8. Фильтр тонкой очистки (внутренний фильтр)
9. Фильтр предварительной очистки (наружный фильтр)
10. Резиновый выступ для фиксации прибора на базе
11. Фиксирующий винт
12. Щеточный валик
13. Крышка лючка щеточного валика
14. Защита провода
15. Педаль очистки щеточного валика BRUSHROLLCLEAN™
16. Подсветка насадки
17. Напольный блок базы
18. Настенный блок базы
19. Зарядный адаптер
20. Шланг

**ОПИСАНИЕ НА ULTRAPOWER**

1. Бутон за включване/изключване
2. Бутон за регулиране на мощността
3. Индикаторна лампичка за зареждане/работа
4. Батерии
5. Езиче за освобождаване на батериите
6. Контейнер за прах
7. Бутон за освобождаване на контейнера за прах
8. Фин филтър (вътрешен филтър)
9. Пре-филтър (външен филтър)
10. Гумена кука за закачане
11. Фиксиращ винт
12. Четка
13. Капак на отделението на четката
14. Кабелен протектор
15. BRUSHROLLCLEAN™ педал
16. Предни лампички на крайника
17. Станция за зареждане, тяло за под
18. Станция за зареждане, тяло за стена
19. Адаптер за зареждане
20. Тръба

**OPIS UREĐAJA ULTRAPOWER**

1. Tipka za uključivanje/isključivanje
2. Tipka za podešavanje snage
3. Svjetlosni indikator punjenja/rada
4. Komplet baterija
5. Tipka za otpuštanje kompleta baterija
6. Spremnik za prašinu
7. Tipka za otpuštanje spremnika za prašinu
8. Fini filter (unutarnji filter)
9. Predfilter (vanjski filter)
10. Gumena kukica za spremanje
11. Vijak za blokiranje
12. Glava četke
13. Pokrov otvora na glavi četke
14. Štitnik kabela
15. Papučica BRUSHROLLCLEAN™
16. Prednja svjetla nastavka
17. Punjač, podna jedinica
18. Punjač, zidna jedinica
19. Adapter za punjenje
20. Cijev

**POPIS VYSAVAČE ULTRAPOWER**

1. Tlačítko Zap/Vyp
2. Tlačítko regulace výkonu
3. Kontrolka nabíjení/provozu
4. Bateriový modul
5. Uvolňovací západka bateriového modulu
6. Nádoba na prach
7. Uvolňovací tlačítko nádoby na prach
8. Jemný filtr (vnitřní filtr)
9. Předfiltr (vnější filtr)
10. Zavěšovací pryžový háček
11. Zajišťovací šroub
12. Kartáčový váleček
13. Západkový kryt kartáčového válečku
14. Ochrana kabelu
15. Pedál čištění kartáčového válečku BRUSHROLLCLEAN™
16. Přední osvětlení hubice
17. Nabíjecí stanice, podlahová jednotka
18. Nabíjecí stanice, nástěnná jednotka
19. Nabíječka
20. Hadice

**ULTRAPOWERI KIRJELDUS**

1. Sisse/välja-nupp
2. Võimsuse reguleerimise nupp
3. Laadimise/töötamise indikaatorituli
4. Aku
5. Aku vabastusriiv
6. Tolmukonteiner
7. Tolmukonteineri vabastusnupp
8. Peenfilter (sisefilter)
9. Eelfilter (välisfilter)
10. Kummikonks parkimiseks
11. Lukustuskruvi
12. Harjasrull
13. Harjasrulli luugikate
14. Juhtmekaitse
15. Pedaal BRUSHROLLCLEAN™
16. Otsiku esituled
17. Laadimisalus, põrandamoodul
18. Laadimisalus, seinamoodul
19. Laadimisadapter
20. Voolik

**OPIS VYSÁVAČA ULTRAPOWER**

1. Tlačidlo Zap./Vyp.
2. Tlačidlo regulácie výkonu
3. Indikátor nabitia/prevádzky
4. Batéria
5. Uvolňovacia západka batérie
6. Nádoba na prach
7. Uvolňovacie tlačidlo nádoby na prach
8. Jemný filter (vnútorný filter)
9. Predfilter (vonkajší filter)
10. Parkovací gumený háčik
11. Blokovacia skrutka
12. Kefovací valček
13. Kryt kefovacieho valčeka
14. Chránič kábla
15. Pedál BRUSHROLLCLEAN™
16. Predné svetlá dýzy
17. Nabíjacia stanica, podlahová jednotka
18. Nabíjacia stanica, nástenná jednotka
19. Nabíjací adaptér
20. Hadica

rus

bul

cro

cze

est

slk

hun

latv

lith

pol

rom

slv

tur

ukr

**AZ ULTRAPOWER PORSZÍVÓ LEÍRÁSA**

1. Ki-/Bekapcsoló gomb
2. Szívóerő állító gomb
3. Töltésjelző és üzemjelző fény
4. Akkumulátor
5. Akkumulátor kioldó zár
6. Portartály
7. Portartály kioldó gomb
8. Finomszűrő (belső szűrő)
9. Előszűrő (külső szűrő)
10. Tároló gumi akasztó
11. Záró csavar
12. Forgókefe
13. Forgókefe záró kerete
14. Kábel védő
15. BRUSHROLLCLEAN™ pedál
16. Szívófej elülső jelzőfényei
17. Dokkoló állás, padló egység
18. Dokkoló állás, fali egység
19. Töltő adapter
20. Gégecső

**„ULTRAPOWER“ APRAŠYMAS**

1. Įjungimo/išjungimo mygtukas
2. Galios reguliavimo mygtukas
3. Krovimo / veikimo kontrolinė lemputė
4. Akumuliatorius
5. Akumuliatoriaus atlaisvinimo skląstis
6. Dulkių rinktuvas
7. Dulkių rinktuvo atlaisvinimo mygtukas
8. Smulkus filtras (vidinis filtras)
9. Priešfiltras (išorinis filtras)
10. Guminis laikiklis
11. Fiksavimo varžtas
12. Ritininis šepetys
13. Ritininio šepetio angos dangtelis
14. Kabelio apsauga
15. Pedalas „BRUSHROLLCLEAN™“
16. Antgalio priekio apšvietimo lemputės
17. Krovimo įrenginys, grindų blokas
18. Krovimo įrenginys, sieninis blokas
19. Krovimo adapteris
20. Žarna

**DESCRIEREA ULTRAPOWER**

1. Buton pornire/oprire
2. Buton de reglare a puterii
3. Lumină indicatoare de încărcare/funcționare
4. Acumulator
5. Piedică de eliberare acumulator
6. Recipient pentru praf
7. Buton de eliberare recipient pentru praf
8. Filtru fin (filtru interior)
9. Prefiltru (filtru exterior)
10. Inel din cauciuc pentru depozitare
11. Șurub de blocare
12. Rolă perie
13. Capac de acces la rolă perie
14. Protecție cablu
15. Pedală BRUSHROLLCLEAN™
16. Lumini față duză
17. Stație de încărcare, unitate de podea
18. Stație de încărcare, unitate de perete
19. Adaptor de încărcare
20. Furtun

**ULTRAPOWER APRAKSTS**

1. Ieslēgšanas/izslēgšanas taustiņš
2. Jaudas regulēšanas taustiņš
3. Lādēšanas/darbibas indikatora gaisma
4. Akumulatora bloks
5. Akumulatora bloka atbrīvošanas slēdzis
6. Putekļu tvertne
7. Putekļu tvertnes atbrīvošanas taustiņš
8. Smalkais filtrs (iekšējais filtrs)
9. Pirmsfiltrs (ārējais filtrs)
10. Gumijas āķis stacionārai novietošanai
11. Bloķēšanas skrūve
12. Sukas rullis
13. Sukas ruļļa nodalījuma vāciņš
14. Vadu aizsargierīce
15. BRUSHROLLCLEAN™ pedālis
16. Sprauslas priekšējais gaismas
17. Lādētājs, grīdas bloks
18. Lādētājs, sienas bloks
19. Uzlādēšanas adapteris
20. Šūtene

**OPIS ODKURZACZA ULTRAPOWER**

1. Przycisk wł./wył.
2. Przycisk regulacji mocy
3. Kontrolka ładowania/pracy
4. Akumulator
5. Przycisk zwalniający zatrask akumulatora
6. Pojemnik na kurz
7. Przycisk zwalniający pojemnik na kurz
8. Filtr dokładny (filtr wewnętrzny)
9. Filtr wstępny (filtr zewnętrzny)
10. Zaczep do parkowania
11. Śruba blokująca
12. Wałek szczotki
13. Kłapka mocowania wałka szczotki
14. Ochraniacz przewodu
15. Przycisk BRUSHROLLCLEAN™
16. Przednie oświetlenie ssawki
17. Stacja ładująca, jednostka podłogowa
18. Stacja ładująca, jednostka ścienna
19. Zasilacz
20. Wąż

**OPIS SESALNIKA ULTRAPOWER**

1. Tipka za vklop/izklop
2. Tipka za nastavitev moči
3. Kontrolna lučka polnjenja/delovanja
4. Baterijsko držalo
5. Vzvod za sprostitev baterijskega držala
6. Posoda za prah
7. Gumb za sprostitev posode za prah
8. Fini filter (notranji filter)
9. Predfilter (zunanji filter)
10. Gumijasto držalo za postavitev na enoto
11. Varovalni vijak
12. Valjčna ščetka
13. Zaporna loputa valjčne ščetke
14. Varovalo
15. Pedal BRUSHROLLCLEAN™
16. Spreddnje lučke sesalne krtače
17. Polnilna postaja, talna enota
18. Polnilna postaja, stenska enota
19. Polnilni adapter
20. Cev

rus

bul

cro

cze

est

slk

hun

latv

liht

pol

rom

slv

tur

ukr

**ULTRAPOWER'IN TANIMLANMASI**

1. Açma/kapama tuşu
2. Güç düzenleme tuşu
3. Şarj/çalışma gösterge ışığı
4. Batarya paketi
5. Batarya paketi ayırma mandalı
6. Toz kabı
7. Toz kabı ayırma tuşu
8. İnce filtre (iç filtre)
9. Ön filtre (dış filtre)
10. Park etme lastik kancası
11. Kilitleme vidası
12. Fırça merdanesi
13. Fırça merdanesi kapağı
14. Kablo koruyucu
15. BRUSHROLLCLEAN™ pedalı
16. Nozül ön ışıkları
17. Şarj istasyonu, zemin ünitesi
18. Şarj istasyonu, duvar ünitesi
19. Şarj adaptörü
20. Hortum

**ОПИС ULTRAPOWER**

1. Кнопка увімкнення/вимкнення
2. Кнопка регулювання потужності
3. Індикатор зарядки/роботи
4. Акумуляторна батарея
5. Клямка вивільнення акумуляторної батареї
6. Пилосбірник
7. Кнопка вивільнення пилосбірника
8. Фільтр тонкого очищення (внутрішній фільтр)
9. Попередній фільтр (зовнішній фільтр)
10. Гумовий гачок для кріплення
11. Стопорний гвинт
12. Щітковий валик
13. Кришка заслінки щіткового валика
14. Протектор кабелю
15. Педаль BRUSHROLLCLEAN™
16. Передні індикатори насадки
17. Зарядний пристрій, встановлення на полу
18. Зарядний пристрій, встановлення на стіну
19. Адаптер зарядного пристрою
20. Шланг

rus

bul

cro

cze

est

slk

hun

latv

lith

pol

rom

slv

tur

ukr

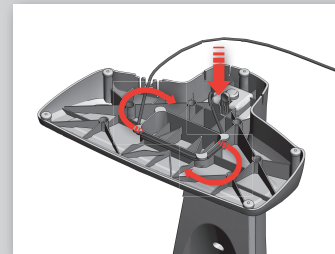

rus

**Распаковка и сборка**

1. Установите ручку, аккуратно вставив ее в корпус прибора.

bul

**Разпаковане и сглобяване**

1. Монтирайте дръжката като внимателно я поставите в основното тяло.

cro

**Raspakiranje i sastavljanje**

1. Postavite ručku tako da je pažljivo umetnete u glavno kućište.

cze

**Vybalení a montáž**

1. Nasadte opatrně rukojeť jejím zasunutím do hlavního těla.

est

**Lahtipakkimine ja kokkupanemine**

1. Sisestage käepide ettevaatlikult põhiosasse.

slk

**Vybalenie a montáž**

1. Rukoväť upevnite tak, že ju opatrne vložíte do hlavnej časti.

hun

**Kicsomagolás és összeszerelés**

1. Óvatosan csatlakoztassa a markolatot az alsó porszívótesthez.

latv

**Izsaiņošana un montāža**

1. Uzstādiet rokturi, rūpīgi ievietojot to galvenajā korpusā.

liht

**Išpakavimas ir surinkimas**

1. Pritvirtinkite rankeną, atsargiai įkišdami ją į pagrindinį korpusą.

pol

**Rozpakowanie i montaż**

1. Zamontować uchwyt, ostrożnie zakładając go na korpus odkurzacza.

rom

**Despachetarea și montarea**

1. Montați mânerul prin introducerea atentă în carcasa principală.

slv

**Odstranjevanje embalaže in sestavljanje**

1. Namestite ročaj, tako da ga previdno vstavite v glavno enoto.

tur

**Ambalajdan çıkarma ve montaj**

1. Ana gövdeye dikkatlice sokarak kolu takın.

ukr

**Розпаковування та складання**

1. Встановіть ручку, акуратно вставивши її в корпус.

2. Зафиксируйте ручку, затянув идущий в комплекте фиксирующий винт. Используйте для этого отвертку или монету.

2. Закрепете дръжката като затегнете фиксиращия винт. Използвайте отвертка или монета.

2. Učvrstite ručku zatezanjem isporučenog vijka za blokiranje. Upotrijebite odvijač ili kovanicu

2. Zajistěte rukojeť utažením dodaného zajišťovacího šroubu. Použijte šroubovák nebo minci.

2. Kinnitage käepide, keerates kinni komplektis oleva lukustuskruvi. Kasutage kruvikeerajat või münti.

2. Rukoväť zaistite tak, že utiahnete dodanú blokovaciu skrutku. Použite skrutkovač alebo mincu.

2. Rögzítse a markolatot a mellékelt rögzítő csavarral. Ehhez használjon csavarhúzó, vagy egy pénzérmét.

2. Nofiksējiet rokturi, piegriežot pievienoto fiksēšanas skrūvi. Izmantojiet skrūvgriezi vai monētu.

2. Pritvirtinkite rankeną, prisukdami fiksavimo varžtą. Naudokite atsuktuvą arba monetą.

2. Zamocować uchwyt, dokręcając dołączoną śrubę blokującą. Użyć w tym celu śrubokręta lub monety.

2. Fixați mânerul prin strângerea șurubului de blocare furnizat. Utilizați o șurubelniță sau o monedă.

2. Pritrdite ročaj, tako da privijete priložen varovalni vijak. Uporabite izvijač ali kovanec.

2. Verilen kilit vidasını sıkarak kolu sabitleyin. Bir tornavida ya da bozuk para kullanın.

2. Закріпіть ручку, затягнувши кріпильний гвинт, що входить у комплект поставки. Скористайтеся викруткою або монетою.

**База**

1. Подключите для соединения с базой. В основании базы имеется незанятое пространство, в котором можно разместить смотанный избыток провода.

**Станция за зареждане**

1. Включете щепсела към стойката за зареждане. В долната част на станцията за зареждане има празно пространство, където може да бъде навит неизползвания кабел.

**Punjač**

1. Utaknite električni utikač u punjač. Na dnu punjača nalazi se šupljina u koju se može namotati dio kabela koji se ne upotrebljava.

**Nabíjecí stanice**

1. Zapojte zástrčku do nabíjecí stanice. Na spodní straně nabíjecí stanice se nachází prohlubeň, kam lze navinout nevyužitý kabel.

**Laadimisalus**

1. Ühendage pistik laadimisalusesse. Laadimisaluse põhjas on õõnes ruum, kuhu saab kerida ülejäänud juhtme.

**Nabijacia stanica**

1. Zapojte zástrčku do nabijacieho podstavca. V spodnej časti nabijacej stanice je dutý priestor, kde môžete navinúť nevyužitú časť kábla.

**Dokkoló állás**

1. Csatlakoztassa a kábelt a töltő állomáshoz. A töltő állomás alján egy üreges rész található, ahová a fölösleges kábel feltekerhető.

**Lādēšanas ierīce**

1. Pievienojiet spraudkontaktu lādētājam. Lādētāja apakšā ir ierīplaka, kur var glabāt saritināto kabeli.

**Krovimo įrenginys**

1. Įjunkite kištuką į krovimo įrenginį. Po krovimo įrenginiu yra tuštuma, į kurią galima susukti atliekamą kabelio galą.

**Stacja ładująca**

1. Podłączyć wtyczkę do stacji ładującej. Na spodzie stacji ładującej znajduje się miejsce do nawinięcia nadmiaru przewodu.

**Stație de încărcare**

1. Conectați ștecherul la suportul de încărcare. Există un spațiu gol în partea inferioară a stației de încărcare în care poate fi înfășurat cablul neutilizat.

**Polnilna postaja**

1. Vtič vtaknite v stojalo za polnjenje. Na dnu polnilne postaje je votel prostor, kamor lahko navijete neuporabljen kabel.

**Şarj istasyonu**

1. Fişi şarj standına bağlayın. Kullanılmayan kablunun sarılabileceği şarj istasyonunun altında oyuk bir alan vardır.

**Зарядний пристрій**

1. Вставте вилку в зарядну стійку. В нижній частині зарядного пристрою є вільне місце, де можна намотати частину кабелю, що не використовується.



2. Вставьте адаптер в сеть и установите базу на устойчивую горизонтальную поверхность вдали от источников тепла, прямого солнечного света или влаги.
2. Включите адаптера в электрическую сеть и поставьте станцию за зарядку на ровную и горизонтальную поверхность, далекую от источников тепла, прямого солнечного света или влаги.
2. Umetnite adapter u utičnicu i postavite punjač na čvrstu i vodoravnu površinu udaljenou od izvora topline, izravne sunčeve svjetlosti ili vlažnih mjesta.
2. Zapojte adaptér do síťe a umístěte nabíjecí stanici na stabilní horizontální povrch z dosahu zdrojů tepla, přímého slunečního světla nebo mokrého prostředí.
2. Ühendage adapter vooluvõrku ja asetage laadimisalus kindlale ja tasasele pinnale eemale kuumusallikatest, otsesest päikesevalgusest ning märgadest kohtadest.
2. Adaptér zasuňte do zásuvky a nabíjaciu stanicu umiestnite na stabilný a vodorovný povrch mimo zdrojov tepla, priameho slnečného svetla a vlhkých priestorov.
2. Csatlakoztassa az adaptert a hálózati aljzathoz, és helyezze a töltő állomást egy stabil, vízszintes felületre, hőforrástól, közvetlen napfénytől vagy nedves helyektől távol.
2. Ievietojiet spraudkontaktu kontaktspraudni un novietojiet lādētāju uz stabilas un horizontālas virsmas tālāk no karstuma avotiem, tiešiem saules stariem vai mitrām vietām.
2. Ijunkite adapterj i elektros tīnkļā ir pastatykite krovimo įrenginį ant stabilaus, horizontalaus paviršiaus, atokiai nuo šilumos šaltinių, tiesioginių saulės spindulių ir šlapių vietų.
2. Podłączycy zasilacz do gniazda elektrycznego i ustawić stację ładującą na stabilnym, poziomym podłożu, z dala od źródeł ciepła, bezpośrednich promieni słonecznych i wilgoci.
2. Introduceți adaptorul în priză electrică de perete și poziționați stația de încărcare pe o suprafață stabilă și orizontală, la distanță de surse de căldură, lumina directă a soarelui sau locuri umede.
2. Adapter priključite v električno omrežje, polnilno postajo pa postavite na stabilno in vodoravno površino, stran od toplotnih virov, neposredne sončne svetlobe ali mokrih mest.
2. Adaptörü prize takin ve şarj istasyonunu ısı kaynaklarından, doğrudan güneş ışığından ya da ıslak yerlerden uzak sağlam ve yatay bir yüzeye yerleştirin.
2. Вставьте адаптер в розетку та розмістіть зарядний пристрій на стабільній горизонтальній поверхні подалі від джерел тепла, прямих сонячних променів або вологих місць.

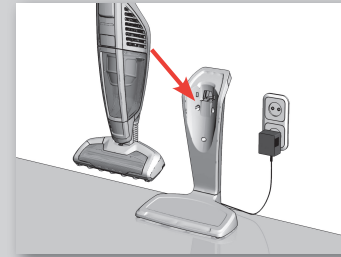

### Зарядка пылесоса ULTRAPOWER

При установке пылесоса ULTRAPOWER на базу загорается индикатор заряда. Когда пылесос ULTRAPOWER полностью заряжен, индикатор зарядки медленно мигает каждые 5 секунд.

### Заряджване на ULTRAPOWER

Kogato ULTRAPOWER e postavena v stancijata za zarezhdane, indikatorът за zarezhdane ще svetne. Kogato ULTRAPOWER e napълно zarezhdana, indikatorът за zarezhdane ще miga bavno na vseki 5 sekundi.

### Punjenje uređaja ULTRAPOWER

Indikator punjenja mora biti uključen kada je uređaj ULTRAPOWER postavljen u punjač. Kada je uređaj ULTRAPOWER potpuno pun, indikator punjenja polako će zatreptati svakih 5 sekundi.

### Nabíjení vysavače ULTRAPOWER

Kontrolka nabíjení se při umístění vysavače ULTRAPOWER do nabíjecí stanice rozsvítí. Když je vysavač ULTRAPOWER plně nabitý, kontrolka nabíjení bude každých 5 sekund pomalu blikat.

### ULTRAPOWERi laadimine

Kui ULTRAPOWER asetatakse laadimisalusele, siis süttib laadimisindikaator. Kui ULTRAPOWER on täiesti laetud, siis vilgub laadimisindikaator iga 5 sekundi järel.

### Nabíjanie vysávača ULTRAPOWER

Keď vysávač ULTRAPOWER umiestnite na nabíjaciu stanicu, indikátor nabíjania sa rozsvieti. Po úplnom nabití vysávača ULTRAPOWER bude indikátor nabíjania pomaly blikat každých 5 sekúnd.

### Az ULTRAPOWER töltése

A töltésszjelző világítani fog amikor az ULTRAPOWER a töltőállomásra van téve. Ha az ULTRAPOWER teljesen fel van töltve, akkor a töltésszjelző 5 másodpercenként lassan villog.

### ULTRAPOWER ierices lādēšana

Kad ULTRAPOWER ierice tiek ievietota lādētājā, iedegsies lādēšanas indikators. Kad ULTRAPOWER ierice būs pilnībā uzlādēta, lādēšanas indikators katras piecas sekundes lēnām mirgos.

### „ULTRAPOWER“ krovimas

Pastačius „ULTRAPOWER“ į krovimo įrenginį, užsidegs krovimo kontrolinė lemputė. Kai „ULTRAPOWER“ bus visiškai įkrautas, krovimo kontrolinė lemputė lėtai sužybcios kas 5 sekundes.

### Ładowanie odkurzacza ULTRAPOWER

Po umieszczeniu odkurzacza ULTRAPOWER w stacji ładującej zapali się kontrolka ładowania. Gdy akumulator odkurzacza ULTRAPOWER całkowicie się ładuje, kontrolka ładowania zacznie powoli migać (co 5 sekund).

### Încărcarea ULTRAPOWER

Indicatorul de încărcare va fi aprins când ULTRAPOWER este plasat în stația de încărcare. Când ULTRAPOWER este complet încarcat, indicatorul de încărcare va clipi lent la fiecare 5 secunde.

### Polnjenje sesalnika ULTRAPOWER

Kontrolna lučka polnjenja zasveti, ko sesalnik ULTRAPOWER postavite na polnilno postajo. Ko je sesalnik ULTRAPOWER povsem napolnjen, bo kontrolna lučka polnjenja počasi utripala vsakih pet sekund.

### ULTRAPOWER'ın Şarj Edilmesi

ULTRAPOWER şarj istasyonuna konulduğunda şarj göstergesi yanacaktır. ULTRAPOWER tam şarj olduğunda, şarj göstergesi her 5 saniyede bir yavaşça yanıp sönecektir.

### Заряджання ULTRAPOWER

Після того як ULTRAPOWER вставлено в зарядний пристрій, загоряється індикатор зарядки. Коли ULTRAPOWER повністю заряджено, індикатор зарядки починає повільно блимати кожні 5 секунд.

rus

bul

cro

cze

est

slk

hun

latv

lith

pol

rom

slv

tur

ukr



rus

В модели ULTRAPOWЕР число горящих светодиодов отражает уровень заряда. 3 горящих светодиода = полный заряд.

Если пылесос ULTRAPOWЕР полностью разряжен, для восстановления полной емкости аккумуляторной батареи требуется 4 часов заряда.

bul

При ULTRAPOWЕР броят светодиодни лампи ще покажат нивото на зареждане. 3 светодиода лампи = напълно заредена.

Ако ULTRAPOWЕР е напълно разредена, тя се нуждае от приблизително 4 часа зареждане, за да възвърне пълния капацитет на батерията.

cro

Na uređaju ULTRAPOWЕР broj LED žaruljica označit će razinu punjenja. 3 LED = potpuno pun.

Ako je uređaj ULTRAPOWЕР potpuno prazan treba mu približno 4 sati kako bi se baterija ponovno do kraja napunila.

cze

U vysavače ULTRAPOWЕР značí počet LED kontrolék stupeň nabití. 3 LED kontrolky = plně nabitó.

Pokud se vysavač ULTRAPOWЕР zcela vybijе, vyžaduje plně nabití baterie přibližně 4 hodin nabíjení.

est

ULTRAPOWЕР tähistavad LED-lambid laetuse taset. 3 LED-i = täiesti laetud.

Kui ULTRAPOWЕР on täiesti tühjak laetud, siis kulub ligikaudu 4 tundi laadimist, et selle aku oleks täiesti täis.

slk

Na modeli ULTRAPOWЕР bude počet kontroliek LED označovať úroveň nabitia. 3 kontrolky LED = úplne nabité.

Ak je vysávač ULTRAPOWЕР úplne vybitý, na dobitie batérie na plnú kapacitu je potrebných približne 4 hodín nabíjania.

hun

Az ULTRAPOWЕР esetén a LED fények száma jelzi a töltöttségi szintet. 3 LED = teljesen feltöltve.

Ha az ULTRAPOWЕР teljesen lemerült, akkor a teljes feltöltődés nagyjából 4 órát vesz igénybe.

latv

ULTRAPOWЕР ierices gaismas diodu indikatoru numuri norādis uzlādes līmeni. 3 gaismas diodes = ierice pilnībā uzlādēta.

Ja ULTRAPOWЕР ierice ir pilnībā izlādējusies, to nepieciešams uzlādēt aptuveni 4 stundas, lai akumulators atkal būtu pilnībā uzlādēts.

liih

Modelyje „ULTRAPOWЕР“ įkrovimo lygį parodo diodinių lempučių skaičius. 3 šviesos diodai = visiškai įkrautas.

Jeigu „ULTRAPOWЕР“ visiškai išsikrauna, norint vėl jį naudoti visu pajėgumu, eakumuliatorių reikia krauti maždaug 4 valandų.

pol

W odkurzaczu ULTRAPOWЕР liczba świecących się kontrolerek LED informuje o stopniu naładowania akumulatora. 3 kontrolki LED = akumulator w pełni naładowany.

Po całkowitym rozładowaniu akumulatora odkurzacz ULTRAPOWЕР naładowanie go do pełnej pojemności trwa około 4 godzin

rom

La ULTRAPOWЕР, numărul de LED-uri va indica nivelul de încărcare. 3 LED-uri = încărcare completă.

Dacă ULTRAPOWЕР este complet descărcat, acesta necesită circa 4 ore de încărcare pentru ca bateria să fie complet încărcată.

slv

Pri sesalniku ULTRAPOWЕР število svetlečih diod ponazarja stopnjo napolnjenosti. 3 svetleče diode = povsem napolnjen.

Če je sesalnik ULTRAPOWЕР povsem izpraznjen, ga morate polniti približno 4 ur, da ponovno dosežete polno zmogljivost baterije.

tur

ULTRAPOWЕР'ta LED lambalarının sayısı şarj seviyesini belirtecektir. 3 LED = tam şarjlı.

ULTRAPOWЕР tam olarak boşalırsa, tam batarya kapasitesini yeniden kazanması yaklaşık 4 saat sürer.

ukr

У приладі ULTRAPOWЕР кількість світлодіодів показує рівень зарядки. 3 світлодіоди = повністю заряджений.

Якщо ULTRAPOWЕР повністю розряджений, потрібно приблизно 4 годин, щоб повністю відновити ємність акумулятора.



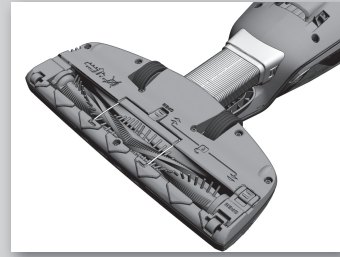

Для оптимальной работы аккумуляторной батареи держите пылесос ULTRAPOWER на базе все время, когда он не используется.

За по-добра ефективност на батериите, винаги зареждайте ULTRAPOWER, когато не се използва.

Za bolju učinkovitost baterije uređaj ULTRAPOWER uvijek držite na punjaču kada se ne upotrebljava.

Pro větší výkon baterie vždy nechávejte vysavač ULTRAPOWER nabíjet, když jej nepoužíváte.

Paremaks akujõudluseks hoidke ULTRAPOWERit alati laadimisolekus, kui te seda ei kasuta.

Na dosiahnutie lepšieho výkonu batérie dobíjajte vysávač ULTRAPOWER vždy, keď ho práve nepoužívate.

A jobb akkumulátor teljesítmény eléréséhez mindig hagyja töltve az ULTRAPOWER-t ha nincs használat.

Lai akumulatora veiktspēja būtu labāka, vienmēr atstājiet ULTRAPOWER ierīci lādējamies, kad tā netiek lietota.

Norėdami, kad akumulatorius veiktų geriau, palikite „ULTRAPOWER“ krauti, kai tik jo neaudojate.

W celu zapewnienia lepszej wydajności akumulatora nieużywany odkurzacz należy zawsze umieszczać w stacji ładującej.

Pentru performanța bateriei, țineți întotdeauna ULTRAPOWER încarcat atunci când nu este utilizat.

Za boljše zmogljivost baterije naj se sesalniki ULTRAPOWER polni, ko ni v uporabi.

Daha iyi batarya performansı için, kullanılmadığında daima ULTRAPOWER'ı şarjda tutun.

Щоб покращити продуктивність акумулятора, завжди тримайте ULTRAPOWER в зарядному пристрої, коли він не використовується.

#### Уборка при помощи пылесоса ULTRAPOWER

Перед уборкой убедитесь, что на колесах и щеточном валике насадки отсутствуют острые посторонние предметы или фрагменты. Это поможет избежать повреждения напольных покрытий, требующих особенно бережного обращения, и обеспечит максимальную производительность уборки.

#### Pочистване с ULTRAPOWER

Преди почистване, проверете дали в колелата на дюзите и четката няма остри предмети, за да избегнете надраскване на чувствителни подове и за да гарантирате оптимални почистващи резултати.

#### Usisavanje uređajem ULTRAPOWER

Prije usisavanja provjerite jesu li kotačići nastavka i četke čisti i da na njima nema oštarih predmeta kako biste izbjegli ogrebotine na osjetljivim podovima i omogućili punu učinkovitost čišćenja.

#### Vysávání s vysavačem ULTRAPOWER

Před vysáváním zkontrolujte, zda jsou kolečka hubice a kartáčový váleček prosté ostrých předmětů, abyste zabránili poškrábání citlivých podlah a zajistili plný výkon.

#### ULTRAPOWERiga puhastamine

Enne puhastamist kontrollige, et otsiku ratastel ja harjarullil ei oleks teravaid esemeid, et vältida õrnade põrandate kriimustamist ning tagada maksimaalne puhastusjõudlus.

#### Vysávanie s vysávačom ULTRAPOWER

Pred vysávaním skontrolujte, či kolieska hubice a kefovací valček neobsahujú ostré predmety, ktoré by mohli poškríbať citlivé podlahy a znemožniť plný čistiaci výkon.

#### Porszívózás az ULTRAPOWER-ral

A teljes tisztító teljesítmény elérése, és az érzékeny padlókon a karcolásmentes tisztítás érdekében porszívózás előtt ellenőrizze, hogy a szívófej kerekei és a forgókefe éles tárgyaktól mentesek legyenek.

#### Putekļu sūkšana ar ULTRAPOWER

Pirms putekļu sūkšanas pārbaudiet, vai sprauslas rīteņi un sukuks rullī ir tīri, vai tajos nav iesprūduši asi priekšmeti, lai nesaskrāpētu jutīgas grīdas un nodrošinātu labu rezultātu.

#### „ULTRAPOWER“ naudojimas

Norėdami, kad siurblys nesubraižytų minkštų grindų, bet puikiai jas išvalytų, prieš siurbdami patikrinkite, ar antgalio ratukai ir ritiniais šepetys yra švarūs.

#### Odkurzanie odkurzaczem ULTRAPOWER

Aby uniknąć zarysowania delikatnych podłóg i zapewnić maksymalną wydajność odkurzania, przed jego rozpoczęciem należy sprawdzić, czy do kółek ssawki i wałka szczotki nie przyczepiły się ostre przedmioty.

#### Aspirarea cu ULTRAPOWER

Înainte de aspirare, verificați dacă roțile duzei și rola perie nu conțin obiecte ascuțite, pentru a preveni zgârierea podelelor sensibile și a asigura performanța maximă de curățare.

#### Sesanje s sesalnikom ULTRAPOWER

Pred sesanjem preverite, da na kolesih sesalne krtače in valjni štетки ni ostrih predmetov, da ne opraskate občutljivih tal in zagotovite polno zmogljivost sesanja.

#### ULTRAPOWER ile süpürme

Süpürmeden önce, hassas yüzeylerin çizilmesini önlemek ve tam temizlik için nozül tekerlekleri ile fırça merdanesinde keskin maddeler olmadığından emin olun.

#### Прибирання з ULTRAPOWER

Перш ніж починати прибирати, перевірте, чи нема на колесах насадки та в щітковому валику гострих предметів, щоб запобігти подряпуванню підлоги та забезпечити максимальну продуктивність очищення.

rus

bul

cro

cze

est

slk

hun

latv

lith

pol

rom

slv

tur

ukr

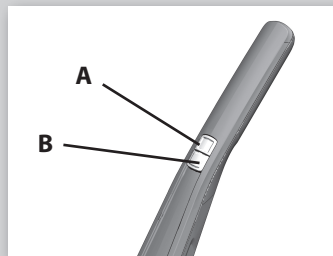

<b>rus</b>	Включение и выключение пылесоса ULTRAPOWER производится нажатием на кнопку А «ВКЛ/ВЫКЛ». Пылесос ULTRAPOWER имеет 3 уровня мощности, которые регулируются кнопкой В.	<ol style="list-style-type: none"> <li>1. При включении пылесос ULTRAPOWER работает в режиме «Высокая мощность».</li> <li>2. Чтобы понизить уровень шума и продлить время работы, повторно нажмите на кнопку «В» для перехода в «Тихий режим».</li> <li>3. Повторно нажмите на кнопку «В» для перехода в «Стандартная мощность».</li> </ol>
<b>bul</b>	Включете и спрете ULTRAPOWER като натиснете бутон А за включване/изключване. ULTRAPOWER има 3 настройки за мощност, които се регулират с бутон В	<ol style="list-style-type: none"> <li>1. ULTRAPOWER ще стартира в "Режим усилване".</li> <li>2. За по-тихо почистване и по-дълго по време на работа, натиснете още веднъж бутон В, за да активирате "Безшумния режим".</li> <li>3. Натиснете още веднъж бутон В, за да активирате "нормален режим".</li> </ol>
<b>cro</b>	Uređaj ULTRAPOWER uključite i isključite pritiskom na tipku A za UKLUČIVANJE/ISKLJUČIVANJE. Uređaj ULTRAPOWER ima 3 postavke snage koje se podešavaju tipkom B	<ol style="list-style-type: none"> <li>1. ULTRAPOWER započinje s radom u "Pojačani način rada".</li> <li>2. Za tiši i duži rad još jednom pritisnite tipku "B" kako biste uključili "Tihi način rada".</li> <li>3. Još jednom pritisnite tipku "B" kako biste uključili "normalnom načinu rada".</li> </ol>
<b>cze</b>	Vysavač ULTRAPOWER spustíte a zastavíte vypínacím tlačítkem A. Vysavač ULTRAPOWER má tři nastavení výkonu, které lze regulovat pomocí tlačítka B.	<ol style="list-style-type: none"> <li>1. Vysavač ULTRAPOWER se spustí v „Zesílený režim“.</li> <li>2. Pro tišší vysávání a nejdélší výdrž stiskněte tlačítko B ještě jednou, čímž zapnete „Tichý režim“.</li> <li>3. Stiskněte tlačítko B ještě jednou, čímž zapnete „normálním režimu“.</li> </ol>
<b>est</b>	Käivitajate ja seisake ULTRAPOWER, vajutades SISSE/VÄLJA-nupule A. ULTRAPOWERil on kolm võimsusrežiimi, mida saab määrata nupuga B.	<ol style="list-style-type: none"> <li>1. ULTRAPOWER käivitub „võimsusfunktsioon“.</li> <li>2. Vaiksemaks puhastamistoiminguks ja pikemaks tööajaks vajutage veelkord nuppu B, et käivitada „Vaikne režiim“.</li> <li>3. Vajute veel kord nuppu B, et käivitada „tavarežiim“.</li> </ol>
<b>slk</b>	Vysávač ULTRAPOWER zapnete a vypnete stlačením tlačidla Zap./Vyp. A. Vysávač ULTRAPOWER má 3 nastavenia výkonu, ktoré sa regulujú tlačidlom B	<ol style="list-style-type: none"> <li>1. Vysávač ULTRAPOWER sa spustí v „Režim zosilnenia“.</li> <li>2. Na tichšie čistenie a dlhší chod stlačte opäť tlačidlo B, čím aktivujete „Tichý režim“.</li> <li>3. Stlačte opäť tlačidlo B, čím aktivujete „normálnom režime“.</li> </ol>
<b>hun</b>	Az ON/OFF gomb (A) megnyomásával kapcsolja be vagy ki az ULTRAPOWER-t. Az ULTRAPOWER 3 szívfóerősséggel rendelkezik, amit a (B) gombbal állíthat.	<ol style="list-style-type: none"> <li>1. Az ULTRAPOWER „erős módba” indul.</li> <li>2. A halkabb tisztításért és a leghosszabb üzemidő eléréséért nyomja meg a B gombot a „Csendes üzemmód” aktiválásához.</li> <li>3. Nyomja meg még egyszer a (B) gombot, ezzel aktiválva a „normál módot”.</li> </ol>
<b>latv</b>	Iedarbiniet un izslēdziet ULTRAPOWER ierīci, piespiežot IESLĒGŠANAS/IZSLĒGŠANAS taustiņu A. ULTRAPOWER ierīcei ir trīs jaudas iestatījumi, kurus regulē ar taustiņu B.	<ol style="list-style-type: none"> <li>1. ULTRAPOWER ierīce sāks darboties "Pastiprināšanas režīmu".</li> <li>2. Lai tīrīšana būtu klusāka un darbība būtu ilgāka, vēlreiz nospiediet pogu B, tādējādi aktivizējot "kluso režīmu".</li> <li>3. Piespiediet taustiņu "B" vēl vienu reizi, lai aktivizētu "normālā režīmā".</li> </ol>
<b>liht</b>	„ULTRAPOWER” jjungiamas ir išjungiamas įjungimo / išjungimo mygtuku A. „ULTRAPOWER” turi 3 galios nuostatas, kurios reguliuojamos mygtuku B	<ol style="list-style-type: none"> <li>1. „ULTRAPOWER” pradeda veikti „galingumo režimą”.</li> <li>2. Kad siurblys veiktų itin tyliai ir veiktų ilgai, dar sykį paspauskite mygtuką „B” ir įjunkite tyliają veikseną.</li> <li>3. Dar kartą paspauskite mygtuką „B”, kad įjungtumėte „įprastu režimu”.</li> </ol>
<b>pol</b>	Odkurzacz ULTRAPOWER włącza się i wyłącza naciskając przycisk A (WŁ./WYŁ). Odkurzacz ULTRAPOWER ma 3 ustawienia mocy, które wybiera się za pomocą przycisku B.	<ol style="list-style-type: none"> <li>1. Odkurzacz ULTRAPOWER uruchamia się w trybie „zwiększonej mocy”.</li> <li>2. Aby zmniejszyć głośność odkurzenia i maksymalnie wydłużyć czas pracy urządzenia, należy ponownie naciśnąć przycisk B w celu włączenia trybu „ciszej pracy”.</li> <li>3. Należy jeszcze raz naciśnąć przycisk B w celu włączeniu trybu „normalnej pracy”.</li> </ol>
<b>rom</b>	Porniți și opriți ULTRAPOWER apăsând pe butonul PORNIRE/OPRIRE A. ULTRAPOWER are 3 setări de alimentare care sunt reglate cu butonul B	<ol style="list-style-type: none"> <li>1. ULTRAPOWER va porni în „modul Booster”.</li> <li>2. Pentru o curățare mai silențioasă și o durată de funcționare prelungită, apăsați butonul B încă o dată pentru a activa „modul Silențios”.</li> <li>3. Apăsați butonul B încă o dată pentru a activa „modul normal”.</li> </ol>
<b>slv</b>	S pritiskom tipke A za VKLOP/IZKLOP vklopite in izklopite sesalniki ULTRAPOWER. ULTRAPOWER ima tri nastavitve moči, ki jo nastavlja te s tipko B.	<ol style="list-style-type: none"> <li>1. Sesalnik ULTRAPOWER se zažene v »način povečane moči«.</li> <li>2. Za tišje in najdaljše sesanje še enkrat pritisnite gumb B, da vklopite tihi način.</li> <li>3. Še enkrat pritisnite tipko B, da vklopite »običajnem načinu«.</li> </ol>
<b>tur</b>	AÇMA/KAPAMA tuşuna A basarak ULTRAPOWER'ı çalıştırın ve durdurun. ULTRAPOWER, B tuşu ile ayarlanabilen 3 güç seviyesi ayarına sahiptir	<ol style="list-style-type: none"> <li>1. ULTRAPOWER " için ayarlama düğmesine" çalışacaktır.</li> <li>2. Daha sessiz temizlik ve en uzun çalışma süresi için B düğmesine bir kez daha basarak "Sessiz Modu" etkinleştirin.</li> <li>3. "normal modda" etkinleştirmek amacıyla B tuşuna basın.</li> </ol>
<b>ukr</b>	Увімкніть і вимкніть ULTRAPOWER, натиснувши кнопку увімкнення/вимкнення А. ULTRAPOWER має 3 налаштування потужності, які регулюються за допомогою кнопки В	<ol style="list-style-type: none"> <li>1. ULTRAPOWER починає роботу в «Підсилений режим».</li> <li>2. Для тихого прибирання та довготривалої роботи натисніть кнопку В ще раз, щоб увімкнути "тихий режим".</li> <li>3. Натисніть кнопку «В» ще раз, щоб активувати «нормальному» режимі.</li> </ol>

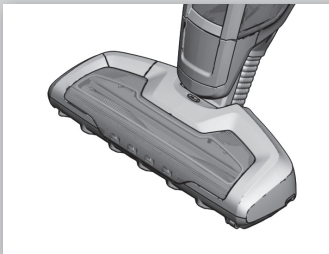

**ТЕХНОЛОГИЯ ОЧИСТКИ ЩЕТОЧНОГО ВАЛИКА BRUSH ROLL CLEAN TECHNOLOGY™**  
Все модели пылесосов ULTRAPOWER оснащены системой очистки щеточного валика BRUSH ROLL CLEAN™. Эта функция помогает избежать наматывания на щеточный валик волос и ниток.

**ТЕХНОЛОГИЯ BRUSH ROLL CLEAN™**  
Всички модели на ULTRAPOWER са оборудвани с технологията BRUSH ROLL CLEAN™ – функция, която помага да пазите четката да не се замърсява с косми и влакна.

**TEHNOLOGIJA BRUSH ROLL CLEAN TECHNOLOGY™**  
Svi modeli uređaja ULTRAPOWER opremljeni su tehnologijom BRUSH ROLL CLEAN™ Technology – funkcijom koja sprječava sakupljanje vlasi i niti na glavi četke.

**TECHNOLOGIE BRUSH ROLL CLEAN™**  
Všechny modely ULTRAPOWER jsou vybaveny technologií čištění kartáčového válečku BRUSH ROLL CLEAN™ – funkcí, která pomáhá udržovat kartáčový váleček bez vlasů a vláken.

**BRUSH ROLL CLEAN TECHNOLOGY™**  
Kõikidel ULTRAPOWERi mudelitel on tehnoloogia BRUSH ROLL CLEAN™ – funktsioon, mis aitab harjasrulli karvadest ja kiududest puhtana hoida.

**TECHNOLÓGIA BRUSH ROLL CLEAN™**  
Všetky modely vysávačov ULTRAPOWER sú vybavené technológiou BRUSH ROLL CLEAN™ – táto funkcia pomáha udržiavať kefovací valček bez vlasov a vláken.

**BRUSH ROLL CLEAN TECHNOLOGY™**  
Minden ULTRAPOWER modell rendelkezik a BRUSH ROLL CLEAN™ technológiával, egy funkcióval ami segít haj- és szálmentesen tartani a forgókefét.

**BRUSH ROLL CLEAN TECHNOLOGY™**  
Visi ULTRAPOWER modelj aprikoti ar BRUSH ROLL CLEAN™ tehnologiju – funkciju, kas gādā, lai sukas rullis neapliptu ar matiem un šķiedrām.

**Technologija „BRUSH ROLL CLEAN™“**  
VISUOSE „ULTRAPOWER“ modeliuose įrengta technologija „BRUSH ROLL CLEAN™“ – funkcija, kuri padeda apsaugoti ritininį šepetį nuo plaukų ir pluoštų.

**FUNKCJA BRUSH ROLL CLEAN™**  
Odkurzacz ULTRAPOWER jest wyposażony w funkcję BRUSH ROLL CLEAN™, która pomaga utrzymywać wałek szczotki w czystości.

**TEHNOLOGIA BRUSH ROLL CLEAN™**  
Toate modelele ULTRAPOWER sunt echipate cu tehnologia BRUSH ROLL CLEAN™ – o funcție care ajută la menținerea rolei perie fără fire de păr și fibre.

**TEHNOLOGIJA BRUSH ROLL CLEAN™**  
Vsi modeli sesalnikov ULTRAPOWER so opremljeni s tehnologijo BRUSH ROLL CLEAN™ – funkcijo, ki preprečuje, da bi se na valjčno ščetko prijeli dlake in vlakna.

**BRUSH ROLL CLEAN TECHNOLOGY™**  
Tüm ULTRAPOWER modelleri, fırça merdanesinin saç ya da lifler olmadan çalışmasını yardımcı olan BRUSH ROLL CLEAN™ Teknolojisi ile donatılmıştır.

**Технологія BRUSH ROLL CLEAN™**  
Усі моделі ULTRAPOWER оснащені функцією BRUSH ROLL CLEAN™, яка очищає щітковий валик від волосся й волокон.

Рекомендуется использовать данную функцию один раз в неделю. Для наилучших результатов используйте функцию BRUSH ROLL CLEAN™, когда пылесос ULTRAPOWER полностью заряжен.

Preporočva se тази функция да се използва веднъж седмично. За най-добри резултати използвайте функцията BRUSH ROLL CLEAN™, когато ULTRAPOWER е напълно заредена.

Upotreba ove funkcije se preporučuje jednom tjedno. Za najbolje rezultate funkciju BRUSH ROLL CLEAN™ upotrebljavajte kada je uređaj ULTRAPOWER potpuno pun.

Tuto funkci se doporučuje použít jednou týdně. Nejlepších výsledků dosáhnete, když funkci BRUSH ROLL CLEAN™ použijete u plně nabitého vysavače ULTRAPOWER.

Seda funktsiooni on soovitatav kasutada kord nädalas. Parimate tulemuste saavutamiseks kasutage funktsiooni BRUSH ROLL CLEAN™ siis, kui ULTRAPOWER on täiesti täis laetud.

Odporúča sa použiť túto funkciu raz týždenne. Najlepší výsledok dosiahnete, keď funkciu BRUSH ROLL CLEAN™ použijete po plnom dobíí vysávača ULTRAPOWER.

Ajánlott ezt a funkciót hetente használni. A legjobb eredmény érdekében akkor használja a BRUSH ROLL CLEAN™ funkciót, ha az ULTRAPOWER teljesen fel van töltve.

Šo funkciju ieteicams lietot reizi nedēļā. Lai gūtu labāku rezultātu, izmantojiet BRUSH ROLL CLEAN™ funkciju, kad ULTRAPOWER putekļu sūcējs ir pilnībā uzlādēts.

Šią funkciją rekomenduojama naudoti kartą per savaitę. Norėdami pasiekti geriausių rezultatų, naudokite funkciją „BRUSH ROLL CLEAN™“ tada, kai „ULTRAPOWER“ yra visiškai įkrautas.

Zaleca się korzystanie z tej funkcji raz w tygodniu. W celu uzyskania lepszych efektów należy używać funkcji BRUSH ROLL CLEAN™, gdy odkurzacz ULTRAPOWER jest w pełni naładowany.

Se recomandă utilizarea acestei funcții o dată pe săptămână. Pentru cele mai bune rezultate, utilizați funcția BRUSH ROLL CLEAN™ când ULTRAPOWER este complet încărcat.

To funkcijo je priporočljivo uporabiti enkrat tedensko. Za najboljše rezultate uporabite funkcijo BRUSH ROLL CLEAN™, ko je sesalnik ULTRAPOWER povsem napolnjen.

Bu fonksiyonun haftada bir defa kullanılması önerilir. En iyi sonuçlar için, ULTRAPOWER tam şarj olduğunda BRUSH ROLL CLEAN™ işlevini kullanın.

Рекомендується використовувати цю функцію один раз на тиждень. Для досягнення найкращих результатів використовуйте функцію BRUSH ROLL CLEAN™, коли ULTRAPOWER повністю заряджений.

rus

bul

cro

cze

est

slk

hun

latv

lith

pol

rom

slv

tur

ukr

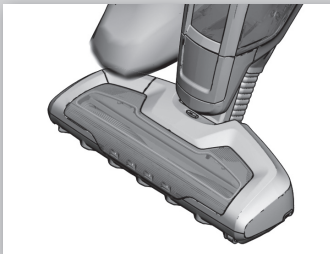

**rus** 1. Поставьте пылесос ULTRAPOWER на ровную и устойчивую поверхность. Не используйте функцию BRUSH ROLL CLEAN™, если прибор находится на ковровом покрытии.

**bul** 2. Включив пылесос, нажмите ногой на педаль очистки щеточного валика BRUSH ROLL CLEAN™. Удерживайте педаль в течение 5 секунд, пока волосы и нитки не будут удалены, а затем отпустите педаль. Резкий шум в ходе процесса очистки является нормой. Если на щеточном валике остались волосы, повторите процедуру.

**cro** Обратите внимание: функция очистки BRUSH ROLL CLEAN™ может не справиться с удалением толстых ниток, кусков проволоки или толстых волокон из коврового покрытия, застрявших в щеточном валике. В этом случае обратитесь к Главе «Извлечение щеточного валика».

**cze** ВНИМАНИЕ! Лезвие для чистки щетки-валика может быть острым.

**est** 1. Поставте ULTRAPOWER върху твърда и равна повърхност. Не използвайте функцията BRUSH ROLL CLEAN™ върху килими.

**slk** 2. Натиснете педала BRUSH ROLL CLEAN™ с крака си, докато прахосмукачката е включена. Задръжте за 5 секунди, докато космите и тъканите са отстранени и след това освободете педала. По време на този процес ще чуете режещ шум, което е нормално. Ако по четката останат косми, повторете процеса.

**hun** Моля, имайте предвид, че функцията BRUSH ROLL CLEAN™ може и да не успее да премахне по-дебели нишки, конци или тъкани, заплетени в самата четка. Вижте глава «Отстраняване на четката» за тези ситуации.

**latv** ВНИМАНИЕ. Възможно е ножът на четката да е прекалено остър.

**lith** 1. Postavite uređaj ULTRAPOWER na tvrdu i ravnu površinu. Funkciju BRUSH ROLL CLEAN™ ne upotrebljavajte na tepisima.

**pol** 2. Pritisnite papučicu BRUSH ROLL CLEAN™ nogom kada je uređaj uključen. Pričekajte 5 sekundi dok se vlasi i vlakna ne uklone i zatim otpustite papučicu. Tijekom ovog postupka čut će se zvuk rezanja, to je uobičajeno. Ako vlasi ostanu na glavi četke, ponovite postupak.

**rom** Zapamtite da funkcija BRUSH ROLL CLEAN™ možda neće moći ukloniti deblja vlakna, žice ili niti koje su uhvaćene u glavi četke. Za takve slučajeve pogledajte «Sklanjanje glave četke».

**slv** POZOR. Oštrica za čiščenje rotacijske četke može biti oštra.

1. Vysavač ULTRAPOWER umístete na tvrdý a rovný povrch. Funkci BRUSH ROLL CLEAN™ nepoužívejte na kobercích.

2. Sešlápněte nohou pedál BRUSH ROLL CLEAN™ se spuštěným vysavačem. Podržte na 5 sekund, dokud se neodstraní vlasy a vlákna, a poté pedál uvolníte. Během tohoto procesu se budou ozývat řezavé zvuky, to je normální jev. Pokud na kartáčovém válečku zůstávají vlasy, proces zopakujte.

Berte prosím na vědomí, že funkce čištění kartáčů BRUSH ROLL CLEAN™ nemusí být schopna odstranit silná vlákna, dráty či kobercové chlupy zachycené na kartáčovém válečku. V takových případech viz kapitola „Vyjmutí kartáčového válečku“.

POZOR. Nůž na čištění kartáče může být ostrý.

1. Asetage ULTRAPOWER kõvale ja tasasele pinnale. Ärge kasutage funktsiooni BRUSH ROLL CLEAN™ vaibal.

2. Vajutage funktsiooni BRUSH ROLL CLEAN™ pedaali jalaga, kui tolmuimeja on sisse lülitatud. Hoidke pedaali all viis sekundit, kuni karvad ja kiud on eemaldatud; seejärel vabastage pedaal. Selle toiminguga kaasneb löikamisheli; see on normaalne. Kui harjasrullil on ikka karvu, siis korrake toimingut.

Arvestage, et funktsiooniga BRUSH ROLL CLEAN™ ei pruugi saada eemaldada harjasrulli kinni jäänud jämedamaid niite, traati või kiude. Selliste juhtumite kohta vaadake osast «Harjasrulli eemaldamine».

ETTEVAATUST! Harjarulliku puhastuslaba võib olla terav.

1. Vysávač ULTRAPOWER postavte na tvrdý a rovný povrch. Funkciu BRUSH ROLL CLEAN™ nepoužívajte na kobercoch.

2. Keď je vysávač zapnutý, nohou stlačte pedál BRUSH ROLL CLEAN™. Podržte ho stlačený 5 sekúnd, kým sa odstránia vlasy a vlákna, a potom ho uvoľnite. Počas tohto procesu budete počuť zvuk sekania, je to normálne. Ak na kefovacom valčeku ostanú vlasy, postup zopakujte.

Je možné, že funkcia BRUSH ROLL CLEAN™ nebude môcť odstrániť hrubšie nite, drôty alebo vlákna, ktoré sú zachytené v kefovacom valčeku. V takejto situácii pozrite kapitolu „Vybratie kefovacieho valčeka“.

POZOR. Nôž systému čistenia elektrickej rotačnej kefy môže byť ostrý.

1. Helyezze az ULTRAPOWER-t egy kemény, egyenletes felületre. Szőnyegeken NE használja a BRUSH ROLL CLEAN™ funkciót.

2. Lábbal nyomja le a BRUSH ROLL CLEAN™ pedált amikor a porszívó be van kapcsolva. Tartsa 5 másodpercig lenyomva, amíg a hajszálak, szőnyegrostok eltávolítódnak, majd engedje fel a pedált. A folyamat közben vágó hang lesz hallható, ami normális. Ha maradnak hajszálak a forgókefén ismétlje meg a folyamatot.

Kérjük vegye figyelembe, hogy a BRUSH ROLL CLEAN™ funkciót nem távolíthat el vastagabb szálakat, anyagokat amik beszorultak a forgókefébe. Az ilyen esetekre kérjük nézze meg a „Forgókefe eltávolítása” fejezetet.

FIGYELEM! A szívófej tisztítópengéje éles lehet.

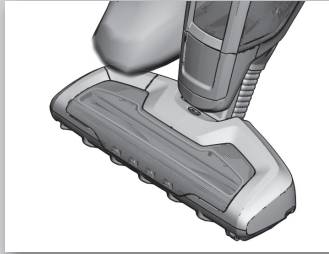

1. Novietojiet ULTRAPOWER ierīci uz cietas un līdzenas virsmas. Nelietojiet BRUSH ROLL CLEAN™ funkciju uz paklājiem.

2. Piespiediet BRUSH ROLL CLEAN™ pedāli ar kāju, kad ieslēgta tīrīšanas ierīce. Turiet to piespiestu piecas sekundes, līdz tiek notīrīti visi mati un šķiedras, un tad atlaidiet pedāli. Šī procesa laikā atskanēs griezīga skaņas, kas ir normāli. Ja uz sukukas rullī paliek mati, atkārtojiet procesu.

Lūdzu, ņemiet vērā, ka BRUSH ROLL CLEAN™ funkcija ne vienmēr var likvidēt rupjus diegus, vadus vai šķiedras, kas iekērūšās sukukas rullī. Skatiet sadaļu "Sukas rullīa noņemšana", lai noskaidrotu, kā rīkoties šādās situācijās.

**UZMANĪBU!** Suku rullīa tīrīšanas asmens var būt ass.

1. Pastatīkite „ULTRAPOWER” ant tvirto, lygaus paviršiaus. Nenaudokite funkcijos „BRUSH ROLL CLEAN™” siurbdami kilimus.

2. Dulkių siurbliui veikiant, paspauskite koja „BRUSH ROLL CLEAN™” pedalą. Palaikykite 5 sekundes, kol bus pašalinti visi plaukai ir pluoštai, tada atleiskite pedalą. Šios proceso metu kils šaižus triukšmas: tai normalu. Jeigu ant ritininio šepetio vis dar liko plaukų, procedūrą pakartokite.

Atkreipkite dėmesį, kad funkcija „BRUSH ROLL CLEAN™” gali nepajęgti pašalinti ritininiam šepetyje įstrigusių storesnių siūlų, plaušų arba pluoštų. Ką daryti esant šioms situacijoms, žr. skyrių „Ritininio šepetio nuėmimas”.

**ATSARGIAI!** Šepetio ritinio valymo mentė gali būti aštri.

1. Umieścić odkurzacz ULTRAPOWER na twardym i równym podłożu. Nie używać funkcji BRUSH ROLL CLEAN™ na dywanie.

2. Gdy odkurzacz jest włączony, nacisnąć stopą przycisk BRUSH ROLL CLEAN™. Przytrzymać wciśnięty przycisk przez 5 sekund, aby usunąć zanieczyszczenia, a następnie zwolnić go. Procesowi temu towarzyszy zwiększony hałas – jest to normalne zjawisko. Jeśli na wałku szczotki pozostaną zanieczyszczenia, należy powtórzyć proces.

Należy pamiętać, że funkcja BRUSH ROLL CLEAN™ może nie usunąć grubszych nici, przewodów lub włókien zaplątanych w wałek szczotki. W takim przypadku należy zapoznać się z rozdziałem „Demontaż wałka szczotki”.

**PRZESTROGA** Łopátka czyszcząca wałek szczotki może być ostra.

1. Pasažīti ULTRAPOWER pe o suprafačā durā šī uniformā. Nu utilizāģi funkcģa BRUSH ROLL CLEAN™ pe covoare.

2. Apāsaģi pedala BRUSH ROLL CLEAN™ cu piciorul in timp ce aspiratorul este pornit. Ţineģi apāsat 5 secunde, pānā cānd firele de pār ŝi fibrele sunt eliminate, apoi eliberaģi pedala. In timpul acestui proces se va auzi un zgomot de tāiere, acest lucru este normal. Dacā rāmmān fire de pār pe rola perie, repetaģi procesul.

Reģineģi cā este posibil ca funcģa BRUSH ROLL CLEAN™ sā nu poatā elimina firele sau fibrele groase ce au fost reģinute de rola perie. Consultaģi capitolul „Scoaterea rolei perie” pentru aceste situaģii.

**ATENŢIE.** Lama de curāģare a rolei cu peri poate sā fie ascuģitā.

1. Sesalnik ULTRAPOWER postavite na trdno in ravno površino. Funkcije BRUSH ROLL CLEAN™ ne uporabljajte na preproгах.

2. Z nogo pritisnite pedal BRUSH ROLL CLEAN™, ko je sesalnik vklopljen. Drģite pet sekund, da odstranite dlake in vlakna, nato pedal spustite. Med tem postopkom se sliši rezek zvok, kar je običajno. Će na valģčni ŝetki ostanejo dlake, postopek ponovite.

S funkcijo BRUSH ROLL CLEAN™ morda ne boste mogli odstraniti debeleģih niti, žic ali vlaken, ki so se ujela na valģčni ŝetko. Za te primere si oglejte poglavje »Odstranjevanje valģčne ŝetke».

**POZOR.** Reziło za Ćišģenje valģčne krtaģe je lahko ostro.

1. ULTRAPOWER’i sert ve dūģgūn bir yūzeyeye koyun. Halıların ūzerinde BRUSH ROLL CLEAN™ iģlevini kullanmayın.

2. Sūpūrģe aģikken, ayaģınız ile BRUSH ROLL CLEAN™ pedalına basın. Saçlar ve lifler Ćıkarılana dek 5 saniye basılı tutun ve ardından pedalı bırakın. Bu iģlem sırasında bir kesme sesi Ćıkacaktır ve bu normaldir. FirĆada saçlar kaldıysa firĆa merdanesi iģlemi yineler.

BRUSH ROLL CLEAN™ iģlevinin firĆa merdanesine takılmış kalın iplikleri, telleri veya kalın halı liflerini alamayabileģini unutmayın. Bu durumlar iĆin “FirĆa merdanesinin Ćıkarılması” bōlūmūne bakın.

**DİKKAT.** FirĆa merdanesi temizleme biĆaģı keskin olabilir.

1. Поставте ULTRAPOWER на жорстку та рівну поверхню. Не користайтеся функцією BRUSH ROLL CLEAN™ під час чищення килимів.

2. Натисніть педаль BRUSH ROLL CLEAN™ ногою, коли пилосос увімкнено. Утримуйте протягом 5 секунд, поки буде видалено волосся й волокна, після чого відпустіть педаль. Під час цього процесу лунатиме звук нібито різання: це нормально. Якщо на щітковому валіку залишилося волосся, повторіть процедуру.

Слід мати на увазі, що функція BRUSH ROLL CLEAN™ може виявитися не в змозі видалити товсті нитки, дроти або волокна, що потрапили до щіткового валіка. Див. розділ «Виймання щіткового валіка», якщо трапилася така ситуація.

**УВАГА.** Полотно щітки може бути гострим.

rus

bul

cro

cze

est

slk

hun

latv

lith

pol

rom

slv

tur

ukr

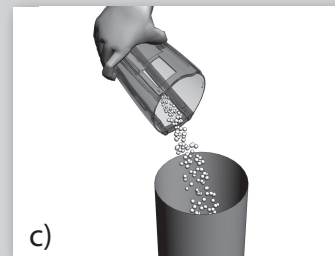
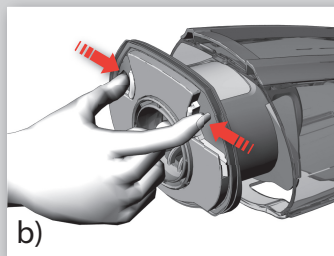

**rus** **Опорожнение пылесборника.**  
a) Откройте пылесборник, нажав на кнопку фиксатора контейнера (A).

**bul** **Изпразване на контейнера за прах.**  
a) Отворете контейнера като натиснете бутона на контейнера за прах (A).

**cro** **Pražnjenje spremnika za prašinu.**  
a) Spremnik za prašinu otvorite pritiskom na tipku spremnika za prašinu (A).

**cze** **Vyprázdnění nádoby na prach**  
a) Otevřete nádobu na prach stisknutím příslušného tlačítka (A).

**est** **Tolmukonteineri tühjendamise.**  
a) Avage tolmukonteiner, vajutades tolmukonteineri

**slk** **Vyprázdnenie nádoby na prach.**  
a) Stlačením tlačidla nádoby na prach (A) otvorte nádobu na prach.

**hun** **A portartály kiürítése**  
a) Nyissa ki az egész portartályt a portartály kioldó gomb (A) megnyomásával.

**latv** **Putekļu tvertnes iztukšošana**  
a) Atveriet putekļu tvertni, nospiežot putekļu tvertnes taustiņu (A).

**liht** **Dulkių rinktuvo ištušinimas.**  
a) Atidarykite dulkių rinktuvą, paspausdami dulkių rinktuvo mygtuką (A).

**pol** **Opróżnienie pojemnika na kurz**  
a) Otwórzyc pojemnik na kurz, naciskając przycisk A.

**rom** **Golirea recipientul pentru praf.**  
a) Deschideți recipientul pentru praf prin apăsarea butonului recipientului pentru praf (A).

**slv** **Praznjenje posode za prah.**  
a) Odprite posodo za prah, tako da pritisnete gumb posode za prah (A).

**tur** **Toz kabını boşaltma.**  
a) Toz kabı tuşuna (A) basarak toz kabını açın.

**ukr** **Спороження пилозбірника.**  
a) Відкрийте пилозбірник, натиснувши кнопку розблокування

b) Извлеките фильтры, нажав для этого на кнопки снятия блокировки.

b) Извадете филтрите като натиснете бутоните за освобождаване.

b) Filtre izvadite pritiskom na tipku za otpuštanje

b) Vyndejte filtry stisknutím uvolňovacích tlačítek.

nupule (A).  
b) Eemaldage filtrid, vajutades vabastusnuppudele.

b) Stlačte tlačidlá uvoľnenia a vytiahnite filtre

b) Vegye ki a szűrőket a kioldó gombok megnyomásával.

b) Izņemiet filtrus, piespiežot atbrīvošanas taustiņus.

b) Išimkite filtrus, paspausdami atlaisvinimo mygtukus

b) Wyjąć filtry, naciskając przyciski zwalniające.

b) Scoateți filtrele prin apăsarea butoanelor de eliberare

b) Pritisnite gumba za sprostitev in izvlecite filtra.

b) Çıkarma tuşlarına basarak filtreleri çıkarın.

b) Вийміть фільтри, натиснувши на кнопку розблокування

c) Опорожните содержимое в мусорную корзину. Ни в коем случае не мойте пылесборник или фильтры в посудомоечной машине.

b) Изпразнете съдържанието в кофа за смет. Никога не мийте контейнера за прах или филтрите в съдомиялна машина.

c) Sadržaj ispraznite u kantu za smeće. Spremnik za prašinu ili filtre nikada ne perite u perilici posuđa.

c) Vysypte obsah nádoby do koše. Nikdy nádobu na prach a filtry nemýjте v myčce nádobí.

c) Tühjendage sisu prügikasti. Ärge peske tolmukonteinerit ega filtreid nõudepesumasinas.

c) Vyprázdnite obsah do odpadkového koša. Nádobu na prach ani filtre neumývajte v umývačke riadu.

c) Üritse ki a szemetesbe a tartály tartalmát. Soha ne mossa ki mosogatógépben a portartályt vagy a szűrőket.

c) Izmetiet saturu atkritumu tvertnē. Nekādā gadījumā nemazgājiet putekļu tvertni vai filtrus trauku mazgājamā mašīnā.

c) Išpilkite turinį į šiukšlių dėžę. Neplaukite dulkių rinktuvo ir filtrų indaplovėje.

c) Opróżnić pojemnik do kosza na śmieci. Nie wolno myć pojemnika na kurz ani filtrów w zmywarce.

c) Goliți conținutul într-un coș de gunoi. Nu spălați niciodată recipientul sau filtrele pentru praf într-o mașină de spălat vase.

c) Vsebinsno stresite v smetnjak. Posode za prah ali filtrov ne pomivajte v pomivalnem stroju.

c) İçindekileri bir çöp kutusuna boşaltın. Toz kabını ya da filtreleri bulaşık makinesinde asla yıkamayın.

b) Викиньте вміст пилозбірника у відро для сміття. Ніколи не мийте пилозбірник і фільтри в посудомийній машині.

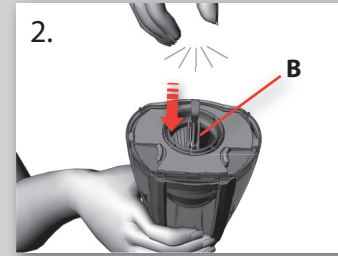
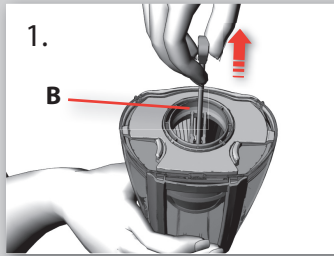

**Быстрая очистка внутреннего фильтра.** (Рекомендуется производить при каждом опорожнении пылесборника)  
Откройте пылесборник

**Brzo počistvane na vŕtreshnia filtŕ.** (Preporuĉva se pri vsjako izpražvane).  
Отворете контейнера за прач

**Brzo ĉišĉenje unutarnjeg filtra.** (Preporuĉuje se prilikom svakog pražnjenja).  
Отворите spremnik za prašinu

**Rychlé ĉišĉění vnitřního filtru** (Doporuĉuje se při kaŕždém vypráŕdnění).  
Otevřete nádobu na prach.

**Sisefiltri kiire puhastamine.** (Soovitav igal tühjendusel).  
Avage tolmukonteiner.

**Rychle ĉistenie vnútorného filtra.** (Odporuĉa sa pri kaŕždom vypráŕdnení).  
Otvorte nádobu na prach

**A belsô szûrô gyors tisztítás.** (Minden ürítésnél ajánlott)  
Nyissa ki a portartályt

**Ātra iekšējā filtra tīrišana.** (Ieteicams veikt katrā tvertnes iztukšošanas reizē).  
Atveriet putekļu tvertni.

**Greitas vidinio filtro valymas.** (Rekomneduojamas kiekvieną kartą ištuštinant dulkių rinktuvą).  
Atidarykite dulkių rinktuvą

**Szybkie czyszczenie filtra wewnętrznego** (zalecanie przy kaŕżdym opróŕznianiu pojemnika)  
Otworzyĉ pojemnik na kurz.

**Curăřarea rapidă a filtrului interior.** (Recomandată la fiecare golire).  
Deschideți recipientul pentru praf

**Hitro ĉišĉenje notranjega filtra.** (Priporoĉljivo ob vsakem pražnjenju).  
Odprite posodo za prah.

**İĉ filtrenin hızlı temizlenmesi.** (Her boşaltmada önerilir).  
Toz kabını açın.

**Швидке очищення внутрішнього фільтра.** (рекомендується при кожному спорожненні).  
Відкрийте пилосбірник

1. Для удаления пыли из внутреннего фильтра вытяните за стержень очистки фильтра (B) в его конечное положение и отпустите.  
2. Повторите 5 раз.

1. Издърпайте пръта за почистване на филтъра (B) до крайно положение и го освободете, за да отстраните праха от вътрешния филтър.  
2. Повторете го 5 пъти.

1. Izvucite řipku za ĉišĉenje filtra (B) do njenog krajnjeg poloŕaja i otpustite je kako biste izbacili prašinu iz unutarnjeg filtra.  
2. Ponovite 5 puta.

1. Vytáhněte ĉisticí tyĉku filtru (B) do koncové polohy a uvolněte ji, abyste odstranili prach z vnitřního filtru.  
2. Postup opakujte pětkrát.

1. Tömmake filtri puhastusvarras (B) välja lõppasendisse ja laske lahti, et eemaldada tolm sisefiltrist.  
2. Korrake viis korda.

1. Na odstránenie prachu z vnútorného filtra potiahnite tyĉku na ĉistenie filtra (B) do koncovej polohy a uvoľnite ju.  
2. Zopakujte 5-krát.

1. A belsô szûrô portalanításához húzza a tisztító rudat (B) a végállásába, majd engedje el azt.  
2. Ezt ismétlje meg ötször.

1. Izvelciet filtra tīrišanas stieni (B) līdz galējai pozīcijai un atļaidiet to, lai iztīrītu putekļus no iekšējā filtra.  
2. Atkārtojiet piecas reizes.

1. Patraukite filtro valymo strypą (B) į jo galinę padėtį ir atleiskite jį, kad pašalintumėte dulkes iš vidinio filtro.  
2. Pakartokite 5 kartus.

1. Wyciągnąc do oporu dźwignię (B), a następnie zwolnić ją, aby usunąć kurz z filtra wewnętrznego.  
2. Powtórzyć te czynności 5 razy.

1. Trageți tija de curăřare a filtrului (B) în poziția sa de la capăt și eliberați-o pentru a elimina praful din filtrul interior.  
2. Repetați de 5 ori.

1. Povlecite palico za ĉišĉenje filtra (B) do konĉnega poloŕaja in jo spustite, da odstranite prah z notranjega filtra.  
2. Ponovite petkrat.

1. İĉ filtreden tozu temizlemek için filtre temizleme ĉubuđunu (B) sonuna kadar ĉekin ve ayırın.  
2. 5 kez tekrarlayın.

1. витягніть стрижень для очищення (B) до кінцевого положення та відпустіть його, щоб видалити пил з внутрішнього фільтра.  
2. Повторіть 5 разів.

rus

bul

cro

cze

est

slk

hun

latv

lith

pol

rom

slv

tur

ukr

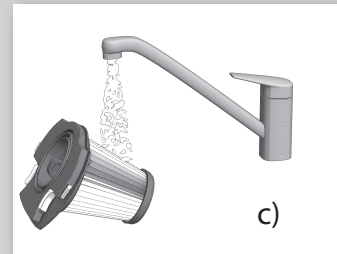
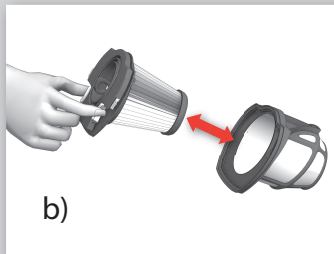
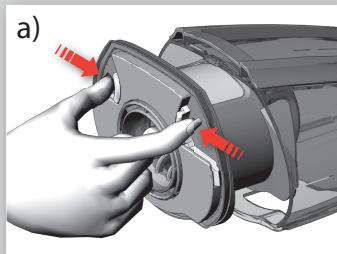

rus

**3. Очистка фильтров** (Рекомендуется производить при каждом 5-м опорожнении пылесборника).

a) Извлеките оба фильтра, нажав на кнопки снятия их блокировки  
b) Разделите оба фильтра.

c) Тщательно промойте детали фильтров в теплой воде без каких-либо моющих средств (*ни в коем случае не используйте для этого посудомоечную или стиральную машину*).

bul

**3. Почистване на филтрите.** (Препоръчва се при всяко пето изпразване).

a) Извадете и двата филтъра като натиснете бутоните за освобождаване.  
b) Разделете двата филтъра.

v) Изплакнете внимателно частите на филтъра с хладка вода, без да използвате миелци препарати. (*никога не използвайте съдомиялна машина или пералня*)

cro

**3. Čišćenje filtra.** (Preporučuje se nakon svakog 5. pražnjenja).

a) Oba filtra izvadite pritiskom na tipku za otpuštanje  
b) Razdvojite oba filtra.

c) Pažljivo isperite dijelove filtra toplom vodom bez upotrebe deterdženta. (*nikada ne upotrebljavajte perilicu posuđa ili perilicu rublja*)

cze

**3. Čištění filtrů** (Doporučuje se při každém pátém vyprázdnění.)

a) Vyndejte oba filtry stisknutím uvolňovacích tlačítek.  
b) Oba filtry oddělte.

c) Části filtrů pečlivě opláchněte vlažnou vodou bez mycích prostředků. (*nikdy nepoužívejte mýčku nádobí nebo práčku*)

est

**3. Filtrite puhastamine.** (Soovitav igal viielal tühjendusel).

a) Eemaldage mõlemad filtrid, vajutades vabastusnuppele.  
b) Eraldage filtrid teineteisest.

c) Loputage filtriosi hoolikalt leige vee all ilma pesuaineid kasutamata. (*Ärge kasutage nõudepesumasinat või pesumasinat*).

slk

**3. Čistenie filtrov.** (Odporúča sa po každom 5. vyprázdnení.)

a) Stlačte tlačidlá uvoľnenia a vyťahnite oba filtre  
b) Filtre oddel'te.

c) Časť filtra starostlivo opláchnite vo vlažnej vode bez použitia saponátov. (*nepoužívajte umývačku riadu ani práčku*)

hun

**3. A szűrők tisztítása.** (Minden ötödik ürítéskor ajánlott)

a) A kioldó gombok megnyomásával vegye ki mindkét szűrőt.  
b) Válassza külön a szűrőket.

c) Tisztítószerek használata nélkül langyos víz alatt óvatosan mossa ki a szűrőket. (Soha ne tisztítsa mosogatógéppen vagy mosógéppen)

latv

**3. Filtru tīrīšana.** (To ieteicams veikt pēc katras piektās iztukšošanas reizes.)

a) Izņemiet abus filtrus, piespiežot atbrīvošanas taustiņus.  
b) Atdaliet abus filtrus.

c) rūpīgi noskalojiet filtra detaļas remdenā ūdenī bez mazgāšanas līdzekļiem. (*nekādā gadījumā nemazgājiet tās trauku mazgājamā mašīnā vai veļas mazgājamā mašīnā*)

lit

**3. Filtrų valymas.** (Rekomenduojamas kas 5-ą kartą ištuštinant dulkių rinktuvą).

a) Išimkite abu filtrus, paspausdami atlaisvinimo mygtukus  
b) Atskirkite abu filtrus.

c) Atsargiai išskalaukite filtro dalis po drungnu vandeniu, nenaudodami jokių plovimo priemonių. (*jokiu būdu neplaukite indaplovėje ir neskalbkite skalbyklėje*)

pol

**3. Czyszczenie filtrów** (zalecanie przy co piątym opróżnieniu pojemnika)

a) Wyjąć obydwą filtry, naciskając przyciski zwalniające.  
b) Rozdzielić filtry.

c) Dokładnie umyć części filtra ciepłą wodą bez dodatku detergentów (*filtrów nie wolno myć w zmywarce ani prac w pralce*).

rom

**3. Curățarea filtrelor.** (Recomandat la fiecare a 5-a golire).

a) Scoateți ambele filtre prin apăsarea butoanelor de eliberare  
b) Separați ambele filtre.

c) Clătiți piesele filtrului cu atenție sub apă caldută fără să utilizați detergent. (*nu utilizați niciodată mașina de spălat vase sau mașina de spălat rufe*)

slv

**3. Čiščenje filtrov.** (Priporočljivo ob vsakem petem praznjenju).

a) Pritisnite gumba za sprostitev in izvlecite oba filtra.  
b) Filtra ločite.

c) Filtrirna dela previdno sperite pod toplo vodo brez uporabe čistilnih sredstev. (*ne pomivajte ju v pomivalnem ali pralnem stroju*).

tur

**3. Filtrelerin temizliği.** (Her 5. boşaltmada bir kez yapılması önerilir).

a) Çıkarma tuşlarına basarak filtreleri çıkarın.  
b) Filtreleri ayırın.

c) Deterjan kullanmadan filtre parçalarını dikkatlice ılık su altında durulayın. (*asla bulaşık makinesi ya da çamaşır makinesi kullanmayın*)

ukr

**3. Очищення фільтрів.** (рекомендується через кожні 5 спорожень).

a) Вийміть обидва фільтри, натиснувши на кнопку розблокування  
b) Розділіть фільтри.

v) Ретельно промийте деталі фільтрів під теплою водою без використання м'яких засобів. (*ніколи не мийте їх у посудомийній або пральній машині*)





d) Встряхните, чтобы удалить остатки воды, и оставьте сушиться как минимум на 12 часов. **Перед установкой в пылесос убедитесь, что детали фильтров полностью просохли.**

г) Разклатете, за да отстраните излишната вода и ги оставете да изсъхнат за минимум 12 часа. **Уверете се, че частите на филтъра са напълно сухи, преди да ги поставите обратно в прахосмукачката.**

d) Protresite kako biste uklonili višak vode i pustite da se suše najmanje 12 sati. **Provjerite jesu li dijelovi filtra potpuno suhi prije nego što ih vratite u usisivač.**

d) Oklepejte přebytečnou vodu a nechte minimálně 12 hodin vyschnout. **Před vložením filtrů zpět do vysavače se ujistěte, že jsou jejich části zcela suché.**

d) Raputage liigne vesi külljest ja jätke vähemalt 12 tunniks kuivama. **Veenduge, et filtrisad on täiesti kuivad, enne kui need tagasi tolmuimejasse sisestate.**

d) Prebytočnú vodu otraste a nechajte vyschnúť minimálne 12 hodín. **Pred vložením filtrov do vysávača sa uistite, že časti filtrov sú úplne suché.**

d) Rázza ki belőlük a vizet, majd hagyja legalább 12 órán át száradni. **Mielőtt visszatenné a szűrőket, győződjön meg róla, hogy minden részük teljesen megszáradt.**

d) Sakratiet tās, lai noraustu lieko ūdeni, un atstājat žāvēties vismaz uz 12 stundām. **Pirms filtra detaļu ielikšanas ierīcē pārļiecinieties, ka tās ir pilnībā izžuvušas.**

d) Nukratykite likusį vandenį ir palikite džiūti bent 12 valandų. **Filtro dalis būtina visiškai išdžiovinti prieš dedant juos atgal į dulkių siurblių.**

d) Wytrząśnąć nadmiar wody i pozostawić do wyschnięcia na co najmniej 12 godzin. **Przed ponownym umieszczeniem części filtra w odkurzaczu należy upewnić się, że są one zupełnie suche.**

d) Scuturați pentru a îndepărta apa în exces și lăsați la uscat minim 12 h. **Asigurați-vă că piesele filtrului sunt complet uscate înainte de a le introduce înapoi în aspirator.**

d) Stresite ju, da odstranite odvečno vodo, in pustite, da se sušita vsaj 12 ur. **Prepričajte se, da sta filtrirna dela povsem suha, preden ju položite nazaj v sesalnik.**

d) Fazla suyu temizlemek için sallayın ve asgari 12 saat süreyle kurutun. **Süpürgeye takmadan önce filtre parçalarının tam olarak kurulduğundan emin olun.**

г) Струсніть їх, щоб видалити залишки води, та залиште сохнути не менш ніж на 12 годин. **Переконайтеся, що деталі фільтра абсолютно сухі, перш ніж вставляти їх назад у пилосос.**

**ВНИМАНИЕ: ОЧИСТКА ФИЛЬТРОВ!**  
Для обеспечения высокой эффективности уборки необходимо регулярно производить очистку фильтров

**ВАЖНО - ПОЧИСТВАНЕ НА ФИЛТЪРА!**  
Филтрите трябва да се почистват редовно, за да се гарантират високи почистващи резултати

**VAŽNO - ČIŠČENJE FILTRA!**  
Filtri se moraju redovito čistiti kako bi se mogla osigurati visoka razina učinkovitosti čišćenja

**DŮLEŽITÉ - ČIŠTĚNÍ FILTRŮ!**  
Filtry je nutné pravidelně čistit, aby se zajistil jejich vysoký výkon.

**OLULINE – FILTRITE PUHASTAMINE!**  
Filtreid tuleb puhastada regulaarsete ajavahe miks tagant, et tagada suur puhastusjõudlus.

**DÔLEŽITÉ – ČISTENIE FILTROV!**  
Na zaistenie vysokého čistiaceho výkonu čistite filtre v pravidelných intervaloch.

**FONTOS – SZŰRŐTISZTÍTÁS!**  
A megfelelő szívóerő megtartásához a szűrőket rendszeresen tisztítani kell.

**SVARĪGI – FILTRA TĪRĪŠANA!**  
Filtri jātīra pēc regulāriem intervāliem, lai nodrošinātu augstu veiktspēju

**SVARBU – FILTRŲ VALYMAS!**  
Norint užtikrinti tinkamą filtrų valymą, juos valyti reikia reguliariai

**WAŻNE – CZYSZCZENIE FILTRÓW!**  
Aby zapewnić wysoką skuteczność odkurzania, należy regularnie czyścić filtry.

**IMPORTANT - CURĂȚAREA FILTRULUI!**  
Filtrele trebuie să fie curățate la intervale regulate pentru a asigura performanță ridicată de curățare

**POMEMBNO - ČIŠČENJE FILTROV!**  
Filtra je treba čistiti v rednih časovnih intervalih, da je zagotovljena visoka zmogljivost sesanja.

**ÖNEMLİ - FİLTRE TEMİZLEME!**  
Yüksek temizleme performansını sağlamak için filtreler düzenli aralıklarla temizlenmelidir

**УВАГА — ОЧИЩЕННЯ ФІЛТРИВ!**  
Фільтри потрібно чистити регулярно, щоб забезпечити високу ефективність роботи приладу

rus

bul

cro

cze

est

slk

hun

latv

lith

pol

rom

slv

tur

ukr

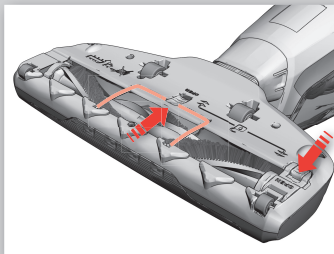

#### Извлечение щеточного валика

Для очистки щеточного валика от толстых ниток или проводов следуйте данной инструкции:

#### Отстраняване на четката

За почистване на четката от по-дебели нишки или конци следвайте следните инструкции:

#### Skidanje glave četke

Za uklanjanje debljih vlakana ili žica s glave četke slijedite ove upute:

#### Vyjmutí kartáčového válečku

Při odstraňování silnějších vláken nebo drátů z kartáčového válečku se řiďte následujícími pokyny:

#### Harjasrulli eemaldamine

Harjasrulli puhastamiseks jämedamatest kiududest ja traatidest toimige järgmiselt.

#### Vybratie kefovacieho valčeka

Na vyčistenie kefovacieho valčeka od hrubších vlákien alebo drôtov postupujte podľa týchto pokynov:

#### A forgókefe eltávolítása

Kövessé az alábbi utasításokat ahhoz hogy megtszítthassa a forgókefét a vastagabb szálaktól, szőnyegrostoktól:

#### Sukas ruļļa izņemšana

Lai notīrītu rupjus diegus vai vadus no sukas ruļļa, rīkojieties šādi:

#### Ritininio šepelio nuėmimas

Norėdami pašalinti iš ritininio šepelio storesnius siūgalius arba plaušus, atlikite šiuos veiksmus:

#### Demontaż wałka szczotki

Aby oczyścić wałek szczotki z grubszych włókien i zanieczyszczeń, należy wykonać następujące czynności:

#### Scoateea rolei perie

Pentru a curăța rola perie de fire sau fibre mai groase, urmați aceste instrucțiuni:

#### Odstranjanje valjčne ščetke

Da z valjčne ščetke odstranite debelejšje niti ali žice, upoštevajte naslednja navodila:

#### Fırça merdanesinin çıkarılması

Fırça merdanesini daha kalın iplik ya da tellerden kurtarmak için şu talimatları takip edin:

#### Видалення щіткового валика

Щоб очистити щітковий валик від товстих ниток і дротів, виконайте такі дії.

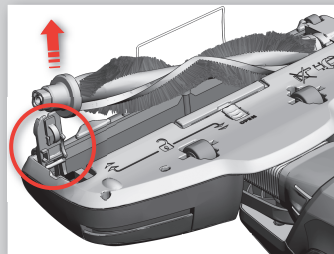

- Выключите пылесос ULTRAPOWER.

- Откройте защитную решетку для кабеля и крышку щетки-валика и извлеките щетку-валик.

- Изключете ULTRAPOWER.

- Отворете решетката на кабелния протектор и капака за отделението на четката и отстранете четката.

- Isključite ULTRAPOWER.

- Otvorite zaštitnu rešetku za kabel i pokrov četke te izvadite četku.

- Vypněte vysavač ULTRAPOWER.

- Otevřete krycí mřížku kabelu a západkový kryt kartáčového válečku a vyndejte kartáčový váleček.

- Lülitage ULTRAPOWER vālja.

- Avage juhtmekaitsme rest ja harjasrulli luugikate ning eemaldage harjasrull.

- Vypnite vysávač ULTRAPOWER.

- Otvorte mriežku chrániča kábla a kryt rotačnej kefy a vytiahnite rotačnú kefu.

- Kapcsolja ki az ULTRAPOWER-t.

- Nyissa ki a kábelt védő rácsot és a hengerkefe fedelét, majd távolítsa el a hengerkefét.

- Izslēdziet ULTRAPOWER ierīci.

- Atveriet kabeļa aizsargrēžģi un birstes rullīša fiksējamo pārsegu un noņemiet birstes rullīti.

- Išjunkite „ULTRAPOWER“.

- Atidarykite apsauginės laido grotelės ir ritininio šepelio dangtelį, išimkite ritininį šepetį.

- Wyłączyc odkurzacz ULTRAPOWER.

- Otworzyć kratkę ochroniacza przewodu i klapkę mocowania wałka szczotki, a następnie wyjąć wałek szczotki.

- Opriți ULTRAPOWER.

- Deschideți grătarul de protecție a cablului și capacul de acces la tija cu peri și scoateți tija cu peri (peria rotativă).

- Izklopite sesalnik ULTRAPOWER.

- Odprite rešetko žičnatega varovala in zaporno loputo valjčne ščetke ter odstranite valjčno ščetko.

- ULTRAPOWER'ı kapatın.

- Kablo koruyucu ızgarayla döner fırça kapağını açın ve döner fırçayı çıkarın.

- Вимкніть ULTRAPOWER.

- Відкрийте захисну решітку кабелю і кришку роликової щітки, тоді вийміть роликову щітку.

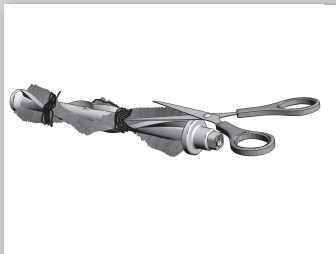

- Для удаления ниток и других волокон воспользуйтесь ножницами.
- Установите щеточный валик на место, выполняя те же действия в обратной последовательности. Убедитесь, что он свободно вращается.

- Използвайте ножица, за да премахнете нишки и др.
- Сгложите отново четката в обратния ред, като се уверите, че може да се върти свободно

- Škarama skinite vlakna, itd.
- Obrnutim redoslijedom ponovno postavite glavu četke provjeravajući okreće li se slobodno
- Pomoci nůžek odstraňte vlákna.
- Vložte kartáčový váleček zpět opačným způsobem jeho demontáže a ujistěte se, že se může volně otáčet.

- Kiudude jms eemaldamiseks kasutage kääre.
- Paigaldage harjarull tagasi vastupidises järjekorras ja veenduge, et see käib vabalt ringi.
- Na odstránenie vlákna a pod. použite nožnice.
- Kefovací valček znovu vložte na miesto opačným postupom a uistite sa, že sa volne otáča.

- Olóval távolítsa el a szálakat, stb.
- Tegye vissza a forgókéfé a kisereléssel ellenkező sorrendben, majd ellenőrizze hogy a forgókéfe akadálytalanul forog-e.

- Notiriet diegus un citus netirumus, izmantojot šķēres.
- Samontējiet sukas rulli, veicot augstāk aprakstītās darbības pretējā secībā, un pārlicinieties, ka tas brīvi rotē
- Žirklemis pašalinkite siūlgalius ir pan.
- Vēl sumontuoktie ritinij šepetį, atlikdami veiksmus atvirkščia eilės tvarka, ir patikrinkite, ar jis laisvai sukasi

- Usunąć zanieczyszczenia za pomocą nożycek.
- Zamontować wałek szczotki w odwrotnej kolejności, upewniając się, że może swobodnie się obracać.

- Utilizați un foarfece pentru a scoate firele etc.
- Reasamblați rola periei în ordine inversă pentru a vă asigura că aceasta se poate învârti liber
- S škarjami odstranite nitke itd.
- Ponovno namestite valjčno ščetko v obratnem vrstne redu in preverite, ali se lahko neovirano vrti.

- İplik, vb. şeyleri çikarmak için bir makas kullanın.
- Rahatça döndüğünden emin olarak fırça merdanesini yeniden monte edin.

- За допомогою ножиць видалить нитки і т.д.
- Зберіть щітковий валик у зворотному порядку, переконавшись, що він може вільно обертатися

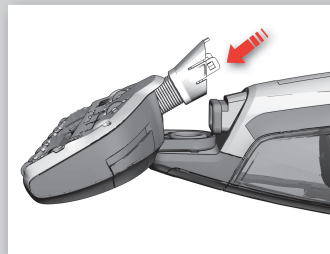

#### Очистка шланга и воздуховода

- Отсоедините заднюю часть насадки от шланга, который входит в нее сверху.
- Удалите посторонние предметы, блокирующие поток воздуха из шланга или воздуховода в пылесборник, и установите шланг на место.

#### Почистване на тръбата и въздухопровода

- Развийте тръбата зад дюзата от горната ѝ връзка.
- Отстранете всички предмети, които може да блокират въздушния поток в тръбата или във въздухопровода към капачето за прах и поставете обратно тръбата.

#### Čiščenje cijevi i kanala za zrak

- Otpustite cijev iza nastavka od njezinog gornjeg priključka.
- Skinite sve predmete koji bi mogli blokirati protok zraka u cijevi ili kanalu za zrak do spremnika prašine i vratite nazad cijev.

#### Čištenie hadice a vzduchovodu

- Uvolňte hadici v místě jejího horního uchycení k hubici.
- Odstraňte jakékoliv předměty, které blokují průtok vzduchu v hadici nebo ze vzduchovodu do prachové lapačky, a hadici namontujte zpět.

#### Vooliku ja õhukanali puhastamine

- Vabastage otsiku taga olev voolik lahti ülemisest ühendusest.
- Eemaldage kõik voolikus või õhukanalis õhu voolu tõkestada võivad esemed ja pange tolmutopsi ning paigaldage uuesti voolik.

#### Čistenie hadice a vzduchových kanálikov

- Hadicu uvoľnite za dýzou z vrchného zapojenia.
- Vytiahnite predmety, ktoré môžu blokovať prúdenie vzduchu v hadici alebo vo vzduchovom kanáliku do nádoby na špinu, a hadicu nasadte naspäť.

#### A gégecső és levegőcsatorna tisztítása

- Lazítsa le a gégecsövet a szívófej mögöl annak felső csatlakozásánál.
- Távolítson el minden tárgyat, ami gátolhatná a levegő áramlását a csőben vagy a levegőcsatornában a portartály felé, majd tegye vissza a gégecsövet.

#### Šļūtenes un gaisa kanāla tīrīšana

- Atvienojiet šļūteni, kas atrodas aiz sprauslas, no augšējā savienojuma.
- Izņemiet svešķermeņus, kas bloķē gaisa plūsmu šļūtenē vai gaisa kanālā pie putekļu vāciņa, un atkal uzstādiēt šļūteni.

#### Žarnos ir oro kanalų valymas

- Atjunkite żarną už antgalio nuo jos viršutinės jungties.
- Pašalinkite bet kokius daiktus, kurie gali blokuoti oro srautą žarnoje arba oro kanaluose į dulkių rinktuvą, paskui vėl prijunkite žarną.

#### Czyszczenie węża i kanału powietrza

- Odłączyc wąż znajdujący się z tyłu ssawki od górnego połączenia.
- Usunąć wszystkie zanieczyszczenia, które mogłyby blokować przepływ powietrza w wężu i kanale powietrza, a następnie ponownie podłączyć wąż.

#### Curățarea furtunului și a canalului de aer

- Slăbiți furtunul din spatele duzei din conexiunea sa superioară.
- Scoateți orice obiect care poate bloca fluxul de aer din furtun sau din canalul de aer la recipientul de praf și montați furtunul la loc.

#### Čiščenje cevi in zračnega kanala

- Snemite cev za sesalno krtačo z zgornjega priključka.
- Odstranite vse predmete, ki utegnejo ovirati pretok zraka v cevi ali zračnem kanalu do posode za prah, in cev namestite nazaj.

#### Hortum ve hava kanalının temizlenmesi

- Nozul arkasındaki hortumu üst bağlantısından gevşetin.
- Toz kabına giden hortum ya da hava kanalındaki hava akışını bloke edebilecek cisimleri çıkarın ve hortumu geri takın.

#### Очищення шланга й каналу для повітря

- Від'єднайте шланг від насадки.
- Видаліть будь-який об'єкт, який може блокувати потік повітря через шланг або повітряний канал до пилозбірника, після чого поверніть шланг на місце.

rus

bul

cro

cze

est

slk

hun

latv

lith

pol

rom

slv

tur

ukr

Световые индикаторы – обычный режим работы	Значение	Что следует предпринять
Модели 21,6 В и 25,2 В: Во время работы светится оранжевый индикатор	Это не проблема, емкости аккумуляторной батареи все еще достаточно	Действий не требуется
Модель 25,2 В (с литиево-ионной аккумуляторной батареей): 1 – 3 оранжевых индикатора светятся во время работы.	3 индикатора = емкости аккумуляторной батареи все еще достаточно, осталось > 75% 2 индикатора = емкости аккумуляторной батареи все еще достаточно, осталось > 25% 1 индикатор = через несколько минут пылесос ULTRAPOWER прекратит работу.	Действий не требуется. Действий не требуется. Завершите уборку и зарядите пылесос ULTRAPOWER.
Модели 21,6 В и 25,2 В: Мигающий оранжевый индикатор светится во время работы.	Емкость аккумуляторной батареи на исходе. Через несколько минут пылесос ULTRAPOWER прекратит работу.	Завершите уборку и зарядите пылесос ULTRAPOWER.
Прибор на базе, горит оранжевый индикатор.	Это нормально: идет зарядка пылесоса ULTRAPOWER.	Действий не требуется.
Прибор на базе, оранжевый индикатор мигает каждые 5 секунд.	Это нормально: пылесос ULTRAPOWER полностью заряжен.	Рекомендуется после использования устанавливать и держать пылесос ULTRAPOWER на базе. Энергопотребление в режиме ожидания крайне низкое.

Предупреждающие световые сигналы.	Причина проблемы.	Что следует предпринять.
Мигает оранжевый индикатор + прибор прекращает работу.	Аккумуляторная батарея разряжена.	Зарядите пылесос ULTRAPOWER.
Мигает красный индикатор	Заело щеточный валик.	Извлеките щеточный валик и произведите его очистку вручную (см. стр. 52)
Мигают красный и оранжевый индикаторы, функция очистки щеточного валика BRUSH ROLL CLEAN™ не действует, подсветка выключилась.	Функция очистки щеточного валика BRUSH ROLL CLEAN™ использовалась слишком длительное время.	Поставьте пылесос ULTRAPOWER на базу на 10 минут для зарядки, чтобы функция снова стала доступной.
Постоянно горит красный индикатор + пылесос ULTRAPOWER прекратил работу.	Пылесос ULTRAPOWER перегрелся или имеются неполадки в части электрического подключения.	Произведите очистку фильтров. Проверьте, нет ли засоров в шланге или насадке. Проверьте контакты аккумуляторной батареи. Если эти действия не решают проблемы, обратитесь в сервисный центр.

Светлини за индикация – нормална работа	Какво означава ?	Какво да правя
Версия от 21,6 волта и 25,2 волта : Оранжева светлина по време на работа	Няма проблем, капацитетът на батерията е все още добър	OK
Версия от 25,2 волта (Литиево-йонна батерия) : 1 – 3 оранжеви светлини по време на работа	3 светлини = Капацитетът на батерията е все още добър > остават 75 % 2 светлини = Капацитетът на батерията е все още добър > остават 25 % 1 светлина = ULTRAPOWER ще спре след няколко минути.	OK OK Завършване на почистване + зареждане на ULTRAPOWER
Версия на 21,6 и 25,2 волта: Мигаща оранжева светлина по време на работа	Капацитетът на батерията се изтощава. ULTRAPOWER ще спре след няколко минути.	Завършване на почистване + зареждане на ULTRAPOWER
Оранжева светлина, когато се постави на стойката за зареждане	Няма проблеми - ULTRAPOWER се зарежда	OK
Мигаща оранжева светлина на всеки 5 секунди в стойката за зареждане.	Няма проблеми - ULTRAPOWER е напълно заредена.	Препоръчваме да държите ULTRAPOWER на стойката за зареждане след употреба. Консумацията на енергия в режим на готовност е много ниска

Предупредителни светлини	Какъв е проблема	Какво да правя
Мигаща оранжева светлина + спиране на продукта	Батерията е празна	Заредете ULTRAPOWER
Червена светлина - мигане	Четката се е задръстила	Махнете четката и я изчистете ръчно ( вижте страница 84)
Мигаща червена + оранжева светлина + функцията BRUSH ROLL CLEAN™ не работи + предните светлини са изключени	Функцията BRUSH ROLL CLEAN™ е била използвана прекалено дълго.	Поставете ULTRAPOWER в стойката за зареждане за 10 минути, за да възстановите функцията.
Червена светлина – постоянна + ULTRAPOWER спира	ULTRAPOWER е прегряла или има проблем с електрически контакт.	Почистете филтрите. Проверете тръбата и дюзата за запушване. Проверете връзките на батериите. Ако това не помогне, моля свържете се със сервис.

Svjetla indikatora - normalan način rada	Što ovo znači?	Što treba napraviti
Verzija od 21,6 V i 25,2 V: Narančasto svjetlo tijekom rada	Nema problema, baterija je i dalje dobro napunjena	U REDU
Verzija 25,2 V (Li-Ion baterija): 1 - 3 Narančasta svjetla tijekom rada	3 svjetla = Baterija je i dalje puna > preostalo je 75 % 2 svjetla = Baterija je i dalje puna > preostalo je 25 % 1 svjetlo = ULTRAPOWER će se isključiti za nekoliko minuta.	U REDU U REDU Završite čišćenje + napunite ULTRAPOWER
Verzije od 21,6 V i 25,2 V: Narančasto svjetlo treperi tijekom rada	Baterija je ispražnjena. Ultrapower će se isključiti za nekoliko minuta.	Završite čišćenje + napunite ULTRAPOWER
Narančasto svjetlo kada je uređaj postavljen u punjač	Nema problema - ULTRAPOWER se puni	U REDU
Svjetlo punjača polako treperi svakih 5 sekundi kada je uređaj u punjaču.	Nema problema - ULTRAPOWER je do kraja pun.	Preporučujemo vam da uređaj ULTRAPOWER držite u punjaču nakon upotrebe. Potrošnja energije u stanju mirovanja je vrlo niska
Svjetla upozorenja	Što je problem	Što treba napraviti
Narančasto svjetlo treperi + uređaj se zaustavlja	Baterija je prazna	Napunite ULTRAPOWER.
Crveno svjetlo - treperi	Glava četke je blokirana.	Skinite glavu četke i rukom je očistite (pogledajte 84. stranicu)
Crveno + Narančasto treptajuće svjetlo + funkcija BRUSH ROLL CLEAN™ ne radi + svjetla su isključena	Funkcija BRUSH ROLL CLEAN™ je predugo upotrebljavana.	Postavite uređaj ULTRAPOWER u punjač na 10 minuta kako bi se resetirala funkcija.
CRVENO svjetlo- stalno uključeno + ULTRAPOWER se isključuje	ULTRAPOWER se pregriao ili postoje problemi s električnim kontaktom.	Očistite filtre. Provjerite jesu li cijev i nastavak blokirani. Provjerite priključke kompleta baterija. Ako to ne pomogne, kontaktirajte servis.
Kontrolky – normální provoz	Co to znamená?	Co dělat
21,6 V a 25,2 V verze: Během provozu svítí oranžová kontrolka	Bez problému, kapacita baterie je stále dobrá	OK
25,2 V verze (Li-Ion baterie): Během provozu svítí 1 – 3 oranžové kontrolky	3 kontrolky = kapacita baterie je stále dobrá > 75 % zbývající kapacity 2 kontrolky = kapacita baterie je stále dobrá > 25 % zbývající kapacity 1 kontrolka = vysavač ULTRAPOWER přestane během několika málo minut pracovat.	OK OK Dokončete vysávání a nabijte vysavač ULTRAPOWER
21,6 V a 25,2 V verze: Během provozu bliká oranžová kontrolka	Kapacita baterie začíná být nízká. Vysavač ULTRAPOWER přestane během několika málo minut pracovat.	Dokončete vysávání a nabijte vysavač ULTRAPOWER
Při umístění do nabíjecí stanice svítí oranžová kontrolka	Bez problému - vysavač ULTRAPOWER se nabíjí	OK
Při umístění v nabíjecí stanici oranžová kontrolka každých 5 sekund pomalu bliká.	Bez problému - vysavač ULTRAPOWER je plně nabitý.	Po použití doporučujeme nechat vysavač ULTRAPOWER v nabíjecí stanici. Spotřeba energie v pohotovostním režimu je velmi nízká.
Výstražné kontrolky	Co je za problém	Co dělat
Oranžová kontrolka bliká + spotřebič přestal pracovat	Baterie je skoro vybitá	Vysavač ULTRAPOWER nabijte.
Červená kontrolka bliká	Kartáčový váleček je zaseknutý.	Vyndejte kartáčový váleček a ručně jej vyčistěte (viz strana 84).
Bliká červená a oranžová kontrolka + funkce BRUSH ROLL CLEAN™ nefunguje + přední osvětlení nesvítí	Použili jste funkci BRUSH ROLL CLEAN™ příliš dlouho.	Funkci resetujete umístěním vysavače ULTRAPOWER do nabíjecí stanice na 10 minut.
ČERVENÁ kontrolka neustále svítí + vysavač ULTRAPOWER přestal pracovat	Vysavač ULTRAPOWER je přehřátý nebo má problémy s elektrickými spoji.	Vyčistěte filtry. Zkontrolujte hadici a hubici, zda nejsou zablokované. Zkontrolujte spoje bateriového modulu. Pokud to nepomůže, obraťte se prosím na servisní středisko.

rus

bul

cro

cze

est

slk

hun

latv

lith

pol

rom

slv

tur

ukr

Indikaatortuled – normaalsed tööolud	Mida see tähendab?	Kuidas käituda?
21,6 V ja 25,2 V versioon: oranž tuli põleb töötamise ajal.	kõik on korras, aku on piisavalt täis.	OK.
25,2 V versioon (liitiumioon-aku): 1–3 oranži tuld töötamise ajal.	3 tuld = aku on piisavalt täis: üle 75%. 2 tuld = aku on piisavalt täis: üle 25%. 1 tuli = ULTRAPOWER lülitub mõne minuti pärast välja.	OK. OK. Lõpetage puhastamine ja laadige ULTRAPOWERit.
21,6 V ja 25,2 V versioon: oranž tuli vilgub töötamise ajal.	Aku hakkab tühjaks saama. Ultrapower lülitub mõne minuti pärast välja.	Lõpetage puhastamine ja laadige ULTRAPOWERit.
Oranž tuli põleb, kui seade on laadimisel.	Kõik on korras – ULTRAPOWER laeb.	OK.
Oranž tuli vilgub iga viie sekundi järel, kui seade on laadimisel.	Kõik on korras – ULTRAPOWER on täiesti täis laetud.	Soovitame hoida ULTRAPOWERit laadimisel pärast kasutamist. Energiatarve on ooterežiimil väga väike.

Hoiatustuled	Milles seisneb probleem?	Kuidas käituda?
Oranž tuli vilgub ja seade seiskub.	Aku on tühi.	Laadige ULTRAPOWERit.
Punane tuli vilgub.	Harjasrull on kinni kiilunud.	Eemaldage harjasrull ja puhastage käsitsi (vt lk 84).
Punane ja oranž tuli vilguvad, funktsioon BRUSH ROLL CLEAN™ ei tööta ja esituled on välja lülitatud.	Funktsiooni BRUSH ROLL CLEAN™ on kasutatud liiga pikalt.	Asetage ULTRAPOWER 10 minutiks laadimiselusele, et funktsioon lähtestada.
PUNANE tuli põleb ja ULTRAPOWER seiskub.	ULTRAPOWER on ülekuumenenud või on probleeme elektriühendusega.	Puhastage filtrid. Kontrollige, kas voolikus ja otsikus on ummistusi. Kontrollige aku ühendusi. Kui sellest pole abi, pöörduge teeninduskeskusse.

Kontrolky – normálna prevádzka	Čo to znamená?	Čo treba spraviť
21,6 V a 25,2 V verzia: Oranžové svetlo počas prevádzky	Nepredstavuje problém, kapacita batérie je stále dobrá	OK
25,2 V verzia (batéria Li-Ion): 1 – 3 oranžové svetlá počas prevádzky	3 svetlá = kapacita batérie je stále dobrá > 75 % 2 svetlá = kapacita batérie je stále dobrá > 25 % 1 svetlo = vysávač ULTRAPOWER sa o niekoľko minút zastaví.	OK OK Ukončíte vysávanie a nabíte vysávač ULTRAPOWER
21,6 V a 25,2 V verzia: Oranžové svetlo bliká počas prevádzky	Kapacita batérie klesá. Vysávač ULTRAPOWER sa o niekoľko minút zastaví.	Ukončíte vysávanie a nabíte vysávač ULTRAPOWER
Oranžové svetlo svieti po umiestnení do nabíjacieho stojana	Nepredstavuje problém – vysávač ULTRAPOWER sa nabíja	OK
Oranžové svetlo pomaly bliká každých 5 sekúnd v nabíjacom stojane.	Nepredstavuje problém – vysávač ULTRAPOWER je plne nabitý.	Vysávač ULTRAPOWER odporúčame po použití umiestniť do nabíjacieho stojana. Spotreba energie v pohotovostnom režime je veľmi nízka

Výstražné ukazovatele	Aký problém predstavujú	Čo treba spraviť
Oranžové svetlo bliká a spotrebič sa zastavil	Batéria je vybitá	Nabíte vysávač ULTRAPOWER.
Červené svetlo – bliká	Kefovací valček je zablokovaný.	Vyberte kefovací valček a ručne ho vyčistite (pozri stranu 84)
Bliká červené a oranžové svetlo + funkcia BRUSH ROLL CLEAN™ nefunguje + svetlá sú VYPNUTÉ	Funkciu BRUSH ROLL CLEAN™ ste používali prídlho.	Položte vysávač ULTRAPOWER na 10 minút do nabíjacieho stojana, čím sa funkcia vynuluje.
ČERVENÉ svetlo – svieti stále + vysávač ULTRAPOWER sa zastaví	Vysávač ULTRAPOWER je prehriaty alebo má problémy s elektrickými kontaktmi.	Vyčistite filtre. Skontrolujte, či hadica a dýza nie sú zablokované. Skontrolujte zapojenia batérie. Ak nič z toho nepomôže, obráťte sa na servisné stredisko.

Jelzfények – normál működés	Mit jelent ez?	Mit kell tenni
21,6 és 25,2 V-os verziók: Működés közben narancs fény világít	Minden rendben, az akkumulátor élettartama még megfelelő	OK
25,2 V-os verzió (Li-Ion akkumulátor): Működés közben 1-3 narancs fény világít	3 fény = Még több mint 75%-os akkumulátor kapacitás maradt 2 fény = Még több mint 25%-os akkumulátor kapacitás maradt 1 fény = Az ULTRAPOWER néhány percen belül leáll	OK OK Fejezze be a takarítást, és tölts fel az ULTRAPOWER-t
21,6 és 25,2 V-os verziók: Működés közben narancs fény villog	Az akkumulátor lemerül. Az ULTRAPOWER néhány percen belül leáll	Fejezze be a takarítást, és tölts fel az ULTRAPOWER-t
A töltőre téve narancs fény világít	Minden rendben, az ULTRAPOWER éppen töltés alatt	OK
A töltőre téve 5 másodpercenként lassan narancs fény villog	Minden rendben, az ULTRAPOWER teljesen feltöltődött.	Használat után ajánlott az ULTRAPOWER-t a töltő állomáson tartani. Készletléti üzemben csekély az energiafogyasztása

Figyelmeztető fények	Mi a probléma	Mit kell tenni
Villogó narancs fény + a porszívó leáll	Lemerült az akkumulátor	Tölts fel az ULTRAPOWER-t
Villogó piros fény	A forgókefe megszorult.	Távolítsa el a forgókefét, és manuálisan tisztítsa meg. (lásd 84. oldal)
Villogó piros és narancs fény + a BRUSH ROLL CLEAN™ funkció nem működik + az elülső fények nem világítanak	A BRUSH ROLL CLEAN™ funkció régóta nem volt használva.	A funkció helyreállításához helyezze az ULTRAPOWER-t a töltő állomásra 10 percre.
Folyamatos piros fény + az ULTRAPOWER leáll	Az ULTRAPOWER túlmelegedett, vagy elektromos érintkezési probléma lépett fel.	Tisztítsa meg a szűrőket. Ellenőrizze a gégecsövet és a szívófejet tömítettségét. Ellenőrizze az akkumulátor megfelelő érintkezését. Ha ez nem segít, akkor lépjen kapcsolatba egy szakszervizzel.

Indikatori – normālā darbība	Ko tas nozīmē?	Ko darīt
21,6 V un 25,2 V versija : Oranža gaisma darbības laikā	Tā nav problēma, akumulatora jauda vēl aizvien ir laba	LABI
25,2 V versija (litija jonu akumulators) : 1 – 3 oranžas gaismas darbības laikā	3 gaismas = akumulatora jauda vēl aizvien ir laba > atlikuši 75 % 2 gaismas = akumulatora jauda vēl aizvien ir laba > atlikuši 25 % 1 gaisma = ULTRAPOWER ierīce pēc dažām minūtēm apstāsies.	LABI LABI Pabeidziet tīrīšanu un uzlādējiet ULTRAPOWER ierīci
21,6 V un 25,2 V versija : Oranža gaisma mirgo darbības laikā	Akkumulators drīz izlādēsies. Ultrapower ierīce pēc dažām minūtēm apstāsies.	Pabeidziet tīrīšanu un uzlādējiet ULTRAPOWER ierīci
Oranža gaisma, ievietojot ierīci lādētājā	Tā nav problēma - ULTRAPOWER uzlādējas	LABI
Lādētājā katras piecas sekundes lēnām mirgo oranža gaisma.	Tā nav problēma - ULTRAPOWER ierīce ir pilnībā uzlādēta.	lesakām pēc lietošanas glabāt ULTRAPOWER ierīci lādētājā. Jaudas patēriņš gaidstāves režīmā ir ļoti zems

Bīdīnājuma indikatori	Kāda problēma?	Ko darīt
Oranža gaisma mirgo un ierīce apstājas	Izlādējies akumulators	Uzlādējiet ULTRAPOWER ierīci
Sarkana gaisma – mirgo	Sukas rullis ir iekļīlējies.	Izņemiet sukas rulli un notīriet to manuāli ( skatiet 84. lpp.)
Mirgo sarkana + oranža gaisma + BRUSH ROLL CLEAN™ funkcija nedarbojas + priekšējās gaismas izslēgtas	BRUSH ROLL CLEAN™ funkcija izmantota pārāk ilgi.	Ievietojiet ULTRAPOWER ierīci lādētājā uz 10 minūtēm, lai atstatītu funkciju.
SARKANA gaisma – nepārtraukti + ULTRAPOWER ierīce apstājas	ULTRAPOWER ierīce pārkarst vai tai radušās problēmas ar elektriskajiem kontaktiem.	Iztīriet filtrus. Pārbaudiet, vai šļūtene vai sprausla nav nobloķētas. Pārbaudiet akumulatora bloka savienojumus. Ja tas nepalīdz, sazinieties ar klientu apkalpošanas centru.

	Kontrolinės lemputės – įprastas veikimas	Ką tai reiškia?	Ką daryti
	21,6 V ir 25,2 V versijos: veikiant šviečia oranžinė lemputė	Jokių problemų: akumuliatoriaus energija vis dar tinkama.	Nieko daryti nereikia
	25,2 V versija (ličio jonų akumuliatorius) : veikiant šviečia 1–3 oranžinės lemputės	3 lemputės = akumuliatoriaus energija vis dar tinkama, liko > 75 % 2 lemputės = akumuliatoriaus energija vis dar tinkama, liko > 25 % 1 lemputė = „ULTRAPOWER“ išsijungs po kelių minučių.	Nieko daryti nereikia Nieko daryti nereikia Visiškai išvalyti + įkrauti „ULTRAPOWER“
	21,6 V ir 25,2 V versijos: veikiant žybcioja oranžinė lemputė	Akumuliatoriaus energija netrukus bus išseivota. „Ultrapower“ išsijungs po kelių minučių.	Visiškai išvalyti + įkrauti „ULTRAPOWER“
	Pastatius į krovimo įrenginį, šviečia oranžinė lemputė	Jokių problemų: „ULTRAPOWER“ kraunamas	Nieko daryti nereikia
rus	Pastatius į krovimo įrenginį, kas 5 sekundes lėtai žybcioja oranžinė lemputė.	Jokių problemų: „ULTRAPOWER“ visiškai įkrautas.	Panaudojus „ULTRAPOWER“, rekomenduojame jį laikyti krovimo įrenginyje. Veikiant parengties režimui, energijos sąnaudos yra labai mažos
bul	Įspėjamosios lemputės	Kokia tai problema?	Ką daryti
	žybcioja oranžinė lemputė + gaminys išsijungia	Išseivota akumuliatoriaus energija	Įkraukite „ULTRAPOWER“.
cro	Žybcioja raudona lemputė	Užstrigo ritininis šepetys.	Nuimkite ritininį šepetį ir išvalykite jį rankiniu būdu (žr. 84 psl.)
cze	Žybcioja raudona + oranžinė lemputės + neveikia funkcija „BRUSH ROLL CLEAN™“ + nešviečia priekio apšvietimo lemputės	Funkcija „BRUSH ROLL CLEAN™“ buvo ilgai naudota.	Norint atitaisyti funkciją „ULTRAPOWER“ privaloma 10 minučių pakrauti krovimo įrenginį.
est	Be perstojo šviečia RAUDONA lemputė + „ULTRAPOWER“ išsijungia	„ULTRAPOWER“ perkaito arba įvyko elektros kontaktų gedimas.	Išvalykite filtrus. Patikrinkite žarną ir antgalį, ar jie neužkimšti. Patikrinkite akumuliatoriaus jungtis. Jeigu taip problemos išspręsti nepavyktų, kreipkitės į įgaliotąją techninio aptarnavimo tarnybą.
slk	Kontrolki – prawidłowe działanie	Co oznacza to wskazanie	Co należy zrobić
hun	Wersja 21,6 V i 25,2 V: Pomarańczowa kontrolka świeci się podczas pracy	Urządzenie działa prawidłowo, akumulator jest naładowany.	–
latv	Wersja 25,2 V (akumulator litowo-jonowy): 1–3 pomarańczowe kontrolki świecą się podczas pracy	3 kontrolki = akumulator jest naładowany, pozostało >75%. 2 kontrolki = akumulator jest naładowany, pozostało >25%. 1 kontrolka = odkurzac ULTRAPOWER wyłączy się za kilka minut.	– – Zakończyć odkurzenie i naładować odkurzac ULTRAPOWER.
lith	Wersja 21,6 V i 25,2 V: Pomarańczowa kontrolka miga podczas pracy	Akumulator jest prawie rozładowany. Odkurzac ULTRAPOWER wyłączy się za kilka minut.	Zakończyć odkurzenie i naładować odkurzac ULTRAPOWER.
pol	Pomarańczowa kontrolka świeci się po umieszczeniu odkurzacza w stacji ładującej	Urządzenie działa prawidłowo – trwa ładowanie odkurzacza ULTRAPOWER.	–
	Pomarańczowa kontrolka miga powoli (co 5 sekund), gdy urządzenie znajduje się w stacji ładującej	Urządzenie działa prawidłowo – odkurzac ULTRAPOWER jest w pełni naładowany.	Zaleca się, aby po użyciu odkurzacza ULTRAPOWER umieszczać go w stacji ładującej. Zużycie energii w trybie czuwania jest bardzo małe.
rom	Kontrolki ostrzegawcze	Jaki wystąpił problem	Co należy zrobić
slv	Miga pomarańczowa kontrolka i nastąpiło wyłączenie urządzenia	Akumulator jest rozładowany.	Naładować odkurzac ULTRAPOWER.
	Miga czerwona kontrolka	Wałek szczotki jest zablokowany.	Wymontować wałek szczotki i wyczyścić go ręcznie (patrz strona 84).
tur	Miga czerwona i pomarańczowa kontrolka, nie działa funkcja BRUSH ROLL CLEAN™ i wyłączone jest przednie oświetlenie ssawki	Funkcja BRUSH ROLL CLEAN™ była używana przez zbyt długi czas.	Umieścić odkurzac ULTRAPOWER na 10 minut w stacji ładującej, aby przywrócić działanie funkcji.
ukr	Stale świeci się czerwona kontrolka i nastąpiło wyłączenie urządzenia	Odkurzac ULTRAPOWER jest przegrzany lub wystąpił problem ze stykami elektrycznymi.	Wyczyścić filtry. Sprawdzić, czy wąż i ssawka są drożne. Sprawdzić połączenia akumulatora. Jeśli to nie rozwiąże problemu, należy skontaktować się z serwisem.



Lumini indicatoare – funcționare normală	Ce înseamnă?	Ce trebuie făcut
Versiunea de 21,6 V și de 25,2 V: Lumină portocalie în timpul funcționării	Nicio problemă, capacitatea bateriei este suficientă	OK
Versiunea de 25,2 V (baterie Li-Ion): 1 – 3 lumini portocalii în timpul funcționării	3 lumini = Capacitatea bateriei este suficientă > 75 % 2 lumini = Capacitatea bateriei este suficientă > 25 % 1 lumină = ULTRAPOWER se va opri în câteva minute.	OK OK Terminați curățarea și încărcați ULTRAPOWER
Versiunea de 21,6 V și 25,2 V: Lumină portocalie intermitentă în timpul funcționării	Capacitatea bateriei scade. ULTRAPOWER se va opri în câteva minute.	Terminați curățarea și încărcați ULTRAPOWER
Lumină portocalie când este plasată în standul de încărcare	Nicio problemă - ULTRAPOWER se încarcă	OK
Lumina portocalie clipește lent la fiecare 5 secunde în suportul de încărcare.	Nicio problemă - ULTRAPOWER este încărcat complet.	Vă recomandăm să țineți ULTRAPOWER în suportul de încărcare, după ce îl utilizați. Consumul de energie în așteptare este foarte mic
Indicatoare luminoase de avertizare	Problemă	Ce trebuie făcut
Lumină portocalie clipitoare și produsul se oprește	Bateria este goală	Încărcați ULTRAPOWER.
Lumină roșie - clipitoare	Rola perie este blocată.	Scoateți rola perie și curățați-o manual (consultați pagina 84)
Lumini roșii și portocalii clipitoare + funcția BRUSH ROLL CLEAN™ nu pornește + luminile frontale sunt stinse	Funcția BRUSH ROLL CLEAN™ a fost utilizată prea mult timp.	Plasați ULTRAPOWER în standul de încărcare timp de 10 minute pentru a reseta funcția.
Lumină roșie – constantă + ULTRAPOWER se oprește	ULTRAPOWER este supraîncălzit sau are probleme de contact electric.	Curățați filtrele. Verificați furtunul și duza pentru blocaje. Verificați conexiunile acumulatorului. Dacă problema nu se rezolvă, contactați un centru de service.
Kontrolne lučke – običajno delovanje	Kaj to pomeni?	Ukrep
21,6-V in 25,2-V različica: Oranžna lučka med delovanjem	Ni težav, zmogljivost baterije je še vedno dobra	V REDU
25,2-V različica (litij-ionska baterija): 1 – 3 oranžne lučke med delovanjem	3 lučke = zmogljivost baterije je še vedno dobra > še 75 % 2 lučki = zmogljivost baterije je še vedno dobra > še 25 % 1 lučka = sesalnik ULTRAPOWER se bo čez nekaj minut izklopil.	V REDU V REDU Končajte s sesanjem + napolnite sesalnik ULTRAPOWER
21,6-V in 25,2-V različica: Oranžna lučka med delovanjem utripa	Baterija je skoraj prazna. Sesalnik Ultrapower se bo čez nekaj minut izklopil.	Končajte s sesanjem + napolnite sesalnik ULTRAPOWER
Oranžna lučka sveti, ko sesalnik postavite na stojalo za polnjenje	Ni težav - sesalnik ULTRAPOWER se polni	V REDU
Oranžna lučka na stojalu za polnjenje počasi utripne vsakih pet sekund	Ni težav - sesalnik ULTRAPOWER povsem napolnjen	Priporočamo, da sesalnik ULTRAPOWER po uporabi hranite na stojalu za polnjenje. Poraba energije v stanju pripravljenosti je zelo nizka.
Opozorilne lučke	Težava	Ukrep
Oranžna lučka utripa + izdelek se izklopi	Baterija je prazna.	Napolnite sesalnik ULTRAPOWER.
Rdeča lučka - utripa	Valjčna ščetka se je zagostila.	Odstranite valjčno ščetko in jo ročno očistite ( oglejte si stran 84)
Rdeča + oranžna lučka utripa + funkcija BRUSH ROLL CLEAN™ ne deluje + sprednje lučke NE SVETIJO	Funkcija BRUSH ROLL CLEAN™ je predolgo v uporabi.	Sesalnik ULTRAPOWER za 10 minut postavite na stojalo za polnjenje, da se funkcija ponastavi.
RDEČA lučka – sveti + sesalnik ULTRAPOWER se izklopi	Sesalnik ULTRAPOWER se je pregrel ali pa je prišlo do težav z električnimi kontakti.	Očistite filtra. Preverite cev in sesalno krtačo zaradi morebitne zamašitve. Preverite stike baterijskega držala. Če to ne pomaga, se obrnite na servisni center.

rus

bul

cro

cze

est

slk

hun

latv

lith

pol

rom

slv

tur

ukr

	Gösterge ışıkları – normal çalışma	Bunun anlamı nedir ?	Yapılması gereken
	21,6 V ve 25,2 V model : Çalışma sırasında turuncu ışık	Sorun yok, batarya kapasitesi hala iyi durumda	TAMAM
	25,2V modeli (Li-lyon batarya) : 1 – 3 Çalışma sırasında turuncu ışıklar	3 ışık = Batarya kapasitesi hala iyi durumda > kalan % 75 2 ışık = Batarya kapasitesi hala iyi durumda > kalan % 25 1 ışık = ULTRAPOWER birkaç dakika içinde duracak.	TAMAM TAMAM Temizliği tamamlayın + ULTRAPOWER'ı şarj edin
	21,6 V ve 25,2 V modeli : Çalışma sırasında turuncu ışığın yanıp sönmesi	Batarya kapasitesi düşük. Ultrapower birkaç dakika içinde duracak.	Temizliği tamamlayın + ULTRAPOWER'ı şarj edin
	Şarj standına konulduğunda turuncu yanar	Sorun yok - ULTRAPOWER şarj olmakta	TAMAM
rus	Şarj standındaki turuncu ışık yavaşça her 5 saniyede bir yanıp söner.	Sorun yok – ULTRAPOWER tam şarjlı.	Kullandıktan sonra, ULTRAPOWER'ı şarj standında tutmanızı öneririz. Beklemede güç tüketimi çok düşüktür
	Uyarı ışıkları	Sorun nedir	Yapılması gereken
bul	Turuncu ışık yanıp sönüyor + ürün duracak	Batarya boş	ULTRAPOWER'ı şarj edin.
	Kırmızı ışık - yanıp sönüyor	Fırça merdanesi sıkıştı.	Fırça merdanesini çıkarın ve elle temizleyin ( bkz. sayfa 84)
cro	Kırmızı + Turuncu ışık yanıp sönüyor + BRUSH ROLL CLEAN™ işlevi çalışmıyor + farlar kapalı	BRUSH ROLL CLEAN™ işlevi uzun süredir kullanımda	İşlevi sıfırlamak için ULTRAPOWER'ı 10 dakika şarj standında bırakın.
cze	KIRMIZI ışık – sürekli + ULTRAPOWER durur	ULTRAPOWER aşırı ısınmış ya da elektriksel temas sorunları var.	Filtreleri temizleyin. Hortum ve nozulde tıkanıklığı kontrol edin. Batarya paketi bağlantılarını kontrol edin. Bu işe yaramazsa, bir servis merkezini arayınız.
est			
	Індикатори — нормальна робота	Що це означає?	Що робити
slk	Версія 21,6 В і 25,2 В: Помаранчевий індикатор під час роботи	Немає проблем, ємність акумулятора на хорошому рівні	OK
hun	Версія 25,2 В (літієво-іонний акумулятор): 1–3 помаранчевих індикатори під час роботи	3 індикатори = ємність акумулятора на хорошому рівні: залишилося > 75% 2 індикатори = ємність акумулятора на хорошому рівні: залишилося > 25% 1 індикатор = ULTRAPOWER зупиниться через декілька хвилин.	OK OK Закінчіть прибирання + зарядіть ULTRAPOWER
latv	Версія 21,6 В і 25,2 В: Помаранчевий індикатор блимає під час роботи	Ємність акумулятора закінчується. ULTRAPOWER зупиниться через декілька хвилин.	Закінчіть прибирання + зарядіть ULTRAPOWER
	Помаранчевий індикатор, коли пилосос поміщений у зарядну стійку	Немає проблем - ULTRAPOWER заряджається	OK
pol	Помаранчевий індикатор повільно блимає кожні 5 секунд у зарядній стійці.	Немає проблем - ULTRAPOWER повністю заряджений.	Рекомендується тримати ULTRAPOWER у зарядній стійці після його використання. Споживання енергії в режимі очікування є мінімальним
	Попереджувальні індикатори	У чому проблема	Що робити
rom	Помаранчевий індикатор блимає + прилад зупиняється	Акумулятор порожній	Зарядіть ULTRAPOWER.
slv	Червоний індикатор блимає	Щітковий валик заклинило.	Вийміть щітковий валик і очистіть його вручну (див. стор. 84)
tur	Червоний + помаранчевий індикатори блимають + функція BRUSH ROLL CLEAN™ не працює + передні індикатори вимкнені	Функція BRUSH ROLL CLEAN™ використовується занадто довго.	Поставте ULTRAPOWER у зарядну стійку на 10 хвилин, щоб відновити роботу функції.
ukr	Червоний індикатор постійно горить + ULTRAPOWER зупиняється	Прилад ULTRAPOWER перегрівся або має проблеми з електричним контактом.	Почистіть фільтри. Перевірте, чи не заблоковано шланг та насадку. Перевірте контакти акумуляторної батареї. Якщо це не допоможе, зверніться до сервісного центру.

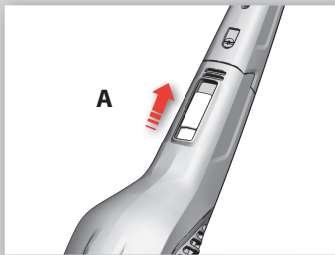

### Аккумуляторная батарея

Пылесос ULTRAPOWER оснащен съемной аккумуляторной батареей. Перед извлечением батареи убедитесь, что пылесос ULTRAPOWER выключен.

Для извлечения аккумуляторной батареи нажмите на защелку батареи по направлению вверх.

Внимание! Ненадлежащее обращение с аккумуляторной батареей может быть опасным.

- Ни в коем случае не выбрасывайте аккумуляторную батарею вместе с бытовым мусором. Если аккумуляторная батарея повреждена или неисправна, она подлежит утилизации в пункте переработки аккумуляторных батарей.
- Ни в коем случае не используйте аккумуляторную батарею в иных целях, нежели обеспечение питания пылесоса ULTRAPOWER.
- Не подвергайте аккумуляторную батарею воздействию нагрева и воздействию наружных условий или влаги.
- После извлечения аккумуляторной батареи храните ее вдали от металлических предметов, например, металлических поверхностей, канцелярских скрепок, монет, ключей, гвоздей, винтов и саморезов или иных металлических предметов. Короткое замыкание выводов аккумуляторной батареи может привести к резкому скачку температуры, дыму, искрам, ожогам или пожару.
- Имеется два разных версии пылесоса ULTRAPOWER: литиевой аккумуляторной батареей 21,6 В и 25,2 В (в ряде стран). Установка в пылесос ULTRAPOWER аккумуляторной батареи с другим напряжением невозможна.

Сложная электроника пылесоса Ultrarpower обеспечивает оптимальную производительность и срок службы батареи.

Поэтому перед первым использованием пылесоса Ultrarpower заряжайте его в течение 24 часов.

### Дополнительная аккумуляторная батарея

Если требуется увеличить время работы, Вы можете приобрести дополнительную аккумуляторную батарею (доступно в ряде стран).

### Батериите

ULTRAPOWER е оборудвана с подвижни батареии. Преди да освободите батареиите се уверете, че ULTRAPOWER е изключена.

За да освободите батареиите, повдигнете капака на батареиите нагоре.

Внимание: Неправилното боравене с батареиите може да бъде опасно.

- Никога не изхвърляйте батареиите заедно с битовите отпадъци. Ако батареиите са повредени или неисправни, трябва да бъдат изхвърлени в пункт за рециклиране на батареии.
- Никога не използвайте батареиите за цели, различни от ULTRAPOWER.
- Не излагайте батареиите на топлина, външна среда или мокри условия.
- Когато изваждате батареиите ги пазете от други метални предмети, като метални повърхности, кламери, монети, ключове, пирони, винтове или други метални предмети. Късо съединение на клемите на батареиите може да причини топлинни ефекти, дим, искри, изгаряния или пожар.
- ULTRAPOWER е на разположение в 2 различни напрежения. 21,6 V и 25,2 V литиева батерия (в някои пазари). Не е възможно да вмените батерии с различно напрежение във вашата прахосмукачка ULTRAPOWER.

Ultrarpower има напреднала електроника за оптимизиране на производителността и живота на батерията.  
Затова, моля заредете Ultrarpower в продължение на 24 часа, преди да я използвате за първи път.

### Допълнителни батерии

Ако имате нужда от по-дълго време на работа, можете да си купите допълнителни батерии (налични в някои пазари).

rus

bul

cro

cze

est

slk

hun

latv

lith

pol

rom

slv

tur

ukr

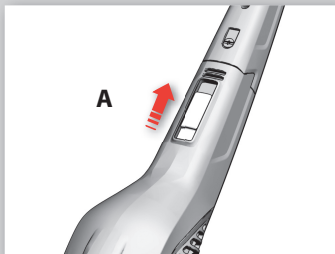

### Komplet baterija

ULTRAPOWER je opremljen odvojivim kompletom baterija. Prije otpuštanja kompleta provjerite je li uređaj ULTRAPOWER u isključenom položaju.

Kako biste otpustili komplet baterija podignite otvor kompleta baterija prema gore.

Upozorenje: Nepravilno rukovanje kompletom baterija može biti opasno.

- Komplet baterija nikada ne odlažite u kućni otpad. Ako je komplet baterija oštećen ili u kvaru treba se odložiti na reciklažno dvorište za baterije.
  - Komplet baterija upotrebljavajte samo za uređaj ULTRAPOWER.
  - Komplet baterija ne izlažite toplini, ne ostavljajte ga na otvorenom ili na vlažnom mjestu.
  - Prilikom skidanja kompleta baterija držite ga dalje od metalnih predmeta kao što su metalne površine, spojnice, kovanice, ključevi, čavli, vijci ili drugi metalni predmeti. Kratki spoj na stezaljkama baterije može prouzročiti termičko djelovanje, dim, iskre, opekline ili požar.
  - ULTRAPOWER je dostupan s 2 različiti napona. Litijskom baterijom od 21,6 V s 25,2 V (na određenim tržištima). Komplet baterija drugačije vrijednosti napona ne može se postaviti u vaš uređaj ULTRAPOWER.
- Ultrapower je opremljen naprednom elektronikom kako bi se optimizirale karakteristike i vijek trajanja baterije.  
Stoga puniti uređaj Ultrapower 24 sata prije prve uporabe.

### Dodatni komplet baterija

Ako vam je potrebno dulje vrijeme rada, možete kupiti dodatni komplet baterija (dostupno na određenim tržištima).

### Bateriový modul

Vysavač ULTRAPOWER je vybaven odpojitelým bateriovým modulem. Před uvolněním modulu se ujistěte, že je vysavač ULTRAPOWER vypnutý.

K uvolnění bateriového modulu zatáhněte jeho západku směrem nahoru.

Výstraha: Nesprávná manipulace s bateriovým modulem může být nebezpečná.

- Bateriový modul nikdy nevyhazujte spolu s domácím odpadem. Pokud dojde k poškození nebo poruše bateriového modulu, měl by být zlikvidován v recyklačním zařízení pro baterie.
- Bateriový modul nikdy nepoužívejte pro jiné účely než pro vysavač ULTRAPOWER.
- Bateriový modul nevystavujte horku či venkovním nebo vlhkým podmínkám.
- Při vyndávání bateriového modulu jej držte mimo dosah ostatních kovových předmětů jako jsou kovové povrchy, kancelářské spony, mince, klíče, hřebíky, šrouby, apod. Zkratování výstupů baterie může způsobit tepelné efekty, kouř, jiskry, popálení nebo požár.
- Vysavač ULTRAPOWER se dodává se dvě různými napětími. 21,6 V a 25,2 V Li-Ion baterií (v některých zemích). Bateriový modul o jiném napětí nelze ve vašem vysavači ULTRAPOWER použít.

Vysavač Ultrapower je vybaven pokročilou elektronikou, která optimalizuje výkon a životnost baterie.  
Proto vysavač Ultrapower 24 hodin před prvním použitím znovu nabijte.

### Náhradní bateriový modul

Pokud potřebujete delší provozní dobu, můžete si zakoupit náhradní bateriový modul (dostupný v některých zemích).

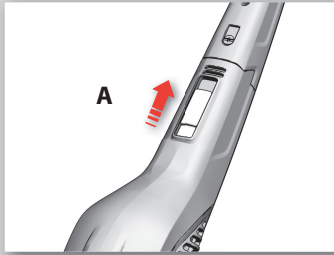

### Aku

ULTRAPOWERil on eemaldatav aku. Enne aku eemaldamist veenduge, et ULTRAPOWER on välja lülitatud.

Aku eemaldamiseks tõstke akupaki luuki ülespoole.

Hoiatus! Aku ebaõige kasutamine võib olla ohtlik.

- Ärge visake akut majapidamisjätmete hulka. Kui aku on kahjustatud või rikkis, siis tuleks see viia akude ringlussevõtjaama.
- Ärge kasutage akut muudel eesmärkidel kui ULTRAPOWERis kasutamine.
- Ärge hoidke akut kuumas, välitingimustes või märgades oludes.
- Aku eemaldamisel hoidke see eemal muudest metallobjektidest, nagu metallpinnad, kirjaklambrid, mündid, võtmed, naelad, kruvid jms. Aku klemmide lüühiühendamine võib põhjustada termilisi efekte, suitsu, sädemeid, põletusi või tuld.
- ULTRAPOWER on saadaval 2 erineva pingega. 21,6 V ja 25, 2 V liitiumakuga (teatud turgudel). ULTRAPOWERile ei ole võimalik paigaldada vale pingega akut.

Ultrapoweril on arenenud elektroonika, et optimeerida aku jõudlust ja tööiga. Seetõttu laadige Ultrapowerit 24 tundi enne esmakordset kasutamist.

### Lisa-aku

Kui vajate pikemat tööaega, siis võite osta lisa-aku (saadaval teatud turgudel).

### Batéria

Vysávač ULTRAPOWER je vybavený odnímateľnou batériou. Pred uvoľnením batérie skontrolujte, či je vysávač ULTRAPOWER v polohe Vypnuté.

Na uvoľnenie batérie nadvihnite kryt batérie nahor.

Varovanie: Nevhodné zaobchádzanie s batériou môže byť nebezpečné.

- Batériu nelikvidujte spolu s komunálnym odpadom. Ak je batéria poškodená alebo nefunguje, zlikvidujte ju na recyklačnom mieste pre batérie.
- Batériu používajte len s vysávačom ULTRAPOWER.
- Nevystavujte batériu teplu, podmienkam v exteriéri ani vlhkosti.
- Pri odnímaní batérie ju chráňte pred inými kovovými predmetmi ako kovové povrchy, kancelárske sponky, mince, kľúče, klince, skrutky a iné kovové predmety. Skratovanie konektorov batérie môže spôsobiť tepelné javy, dym, iskrenie, popáleniny alebo požiar.
- Vysávač ULTRAPOWER je k dispozícii v 2 rôznych napätiach. 21,6 V a 25,2 V lítiová batéria (na niektorých trhoch). K vysávaču ULTRAPOWER nie je možné namontovať batériu s iným napätím.

Vysávač Ultrapower má pokročilú elektroniku na optimalizáciu výkonu a životnosti batérie.

Preto pred prvým použitím vysávač Ultrapower nabíjajte po dobu 24 hodín.

### Extra batéria

Ak potrebujete dlhší prevádzkový čas, môžete si zakúpiť extra batériu (dostupná na niektorých trhoch).

rus

bul

cro

cze

est

slk

hun

latv

lith

pol

rom

slv

tur

ukr

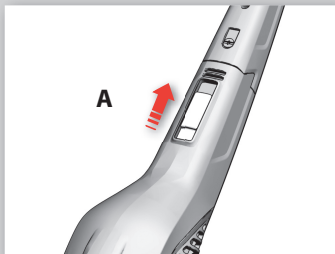

### Az akkumulátor

Az ULTRAPOWER kivehető akkumulátorral van ellátva. Mielőtt eltávolítaná az akkumulátort győződjön meg róla, hogy az ULTRAPOWER ki van kapcsolva.

Az akkumulátor eltávolításához húzza föl az akkumulátor kioldó gombot.

Figyelem: az akkumulátor nem megfelelő kezelése veszélyes lehet.

- Soha ne dobja az akkumulátort a háztartási hulladékok közé. Ha az akkumulátor sérült, vagy nem működik megfelelően akkor erre alkalmas gyűjtőhelyen adja le azt.
- Soha ne használja az akkumulátort más célra, csak az ULTRAPOWER-hez.
- Ne tegye ki az akkumulátort hőnek, külső vagy nedves körülményeknek.
- Amikor eltávolítja az akkumulátort tartsa azt távol más fém tárgyaktól, mint például fém felületek, gemkapcsok, érmék, kulcsok, szögek, csavarok vagy más fém tárgyak. Az akkumulátor rövidre zárása hőhatásokat, füstöt, szikrákat, égéseket vagy tüzet okozhat.
- Az ULTRAPOWER két különböző feszültségű verzióban elérhető, 21,6 V-os és (néhány országban) 25,2V-os lítium akkumulátorral. Az Ön készülékétől eltérő feszültségű akkumulátort nem lehet az Ön ULTRAPOWER készülékébe helyezni.

Az ULTRAPOWER a teljesítmény és akkumulátor élettartam optimalizálása érdekében fejlett elektronikával rendelkezik. Ezért kérjük, hogy az első használat előtt 24 órán át töltsse az ULTRAPOWER porszívót.

### Kiegészítő akkumulátor

Amennyiben hosszabb üzemidőre van szüksége, vásárolhat (néhány országban elérhető) kiegészítő akkumulátort a termékhez.

### Akkumulátora blok

ULTRAPOWER ierice apríkota ar noņemamu akumulatora bloku. Pirms bloka izņemšanas pārlicinieties, ka ULTRAPOWER ierīce ir izslēgta.

Lai izņemtu akumulatora bloku, paceliet akumulatora bloka lūku uz augšu.

Bīdīnājums: nepareiza apiešanās ar akumulatora bloku varbūt bīstama.

- Nekādā gadījumā neizsviediet akumulatora bloku ar māsaisimniecības atkritumiem. Ja akumulatora bloks sabojājas vai tā darbībā radušies traucējumi, tas jāizmet akumulatoru atzīmētās pārstrādes centrā.
- Nekādā gadījumā nelietojiet akumulatora bloku mērķiem, kas nav saistīti ar ULTRAPOWER izmantošanu.
- Nepakļaujiet akumulatora bloku karstuma ietekmei, neatstājiet to ārā vai mitros apstākļos.
- Izņemot akumulatora bloku, neglabājiet to metāla priekšmetu, piemēram, metāla virsmu, papīra saspaužu, monētu, atslēgu, naglu, skrūvju vai citu metāla priekšmetu tuvumā. Īssavienojums akumulatora spailēs var izraisīt termisku efektu, dūmus, dzirksteles, apdegumus vai ugunsgrēku.
- Pieejami divi dažāda sprieguma ULTRAPOWER modeļi. 21,6 V un 25,2 V litiņa akumulators (dažās valstīs). Jūsu ULTRAPOWER ierīcē nevar uzstādīt akumulatora bloku ar citu spriegumu.

Ultrapower ierīce apríkota ar uzlabotu elektroniku, lai optimizētu akumulatora veikspēju un darbības ilgumu. Tādēļ iesakām atkārtoti uzlādēt Ultrapower ierīci 24 stundas, pirms lietojat to pirmo reizi.

### Papildu akumulatora bloks

Ja jums nepieciešams darbināt ierīci ilgāk, jūs varat iegādāties papildu akumulatora bloku (kuru iespējams nopirkt dažās valstīs).

rus

bul

cro

cze

est

slk

hun

latv

lith

pol

rom

slv

tur

ukr

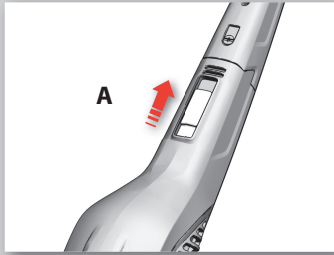

### Akumulatorius

„ULTRAPOWER“ įrengtas nuimamas akumulatorius. Prieš atlaisvindami akumuliatorių, visada patikrinkite, ar „ULTRAPOWER“ jungiklis yra išjungimo padėtyje.

Atlaisvinkite akumuliatorių, pakeldami akumulatoriaus škaštį.

Įspėjimas: netinkamai tvarkant akumuliatorių, gali kilti pavojų.

- Niekada neišmeskite šakumulatoriaus kartu su įprastomis buitinėmis atliekomis. Jeigu akumulatorius būtų pažeistas arba veikėtų netinkamai, jį reikia atiduoti į senų akumuliatorių surinkimo punktą.
- Niekada nenaudokite akumulatoriaus kituose prietaisuose: jis skirtas naudoti tik su „ULTRAPOWER“.
- Saugokite akumuliatorių nuo šilumos, lauko arba drėgno oro sąlygų.
- Išėmę akumuliatorių, laikykite jį atokiai nuo kitų metalinių daiktų, pavyzdžiui, metalinių paviršių, popieriaus sąvaržėlių, monetų, raktų, vinių, varžtų ir kitų mažų metalinių daiktų. Sujungus woakumulatoriaus gnybtus trumpuoju jungimu, gali kiti terminii efektų, dūmų, kibirkščių, galima nusideginti arba sukelti gaisrą.
- „ULTRAPOWER“ pateikiamas 2 skirtingų įtampos dydžių: 21,6 V ir 25,2 V ličio jonų akumulatoriai (kai kuriose šalyse). „ULTRAPOWER“ galima naudoti tik jam konkrečiai numatytos įtampos akumuliatorių.

„Ultrapower“ turi pažangią elektroniką, optimizuojančią akumulatoriaus veikimą ir jo tarnavimo laiką.

Todėl prieš naudodami „Ultrapower“ pirmą kartą, kraukite jį 24 valandas.

### Papildomas akumulatorius

Jeigu prietaisą norite naudoti ilgiau, galite nusipirkti papildomą akumuliatorių (parduodami kai kuriose šalyse).

### Akumulator

Odkurzacz ULTRAPOWER wyposażono w wymowany akumulator. Przed wyjęciem akumulatora należy upewnić się, że odkurzacz ULTRAPOWER jest wyłączony.

Aby zwolnić akumulator, należy przesunąć w górę przycisk zwalniający jego zatrzask.

Ostrzeżenie: nieprawidłowe obchodzenie się z akumulatorem może być niebezpieczne.

- Nie wolno wyrzucać akumulatora wraz z odpadami domowymi. W razie uszkodzenia lub nieprawidłowego działania akumulatora należy oddać go do utylizacji w punkcie zajmującym się recyklingiem zużytych baterii.
- Nie wolno używać akumulatora do innych celów niż zasilanie odkurzacza ULTRAPOWER.
- Nie wystawiać akumulatora na działanie wysokiej temperatury, zewnętrznych warunków pogodowych ani wilgoci.
- Wyjmując akumulator, należy trzymać go z dala od metalowych powierzchni i przedmiotów, takich jak spinacze biurowe, monety, klucze, gwoździe, śruby itp. Zwarcie biegunów akumulatora spowodować wydzielanie się dużej ilości ciepła i pojawienie się dymu, iskier, przypalenń bądź ognia.
- Odkurzacz ULTRAPOWER jest dostępny w dwa wersjach, różniących się napięciem zasilania: 21,6 V i 25,2 V z akumulatorem Li-Ion (na niektórych rynkach). Nie jest możliwe zastosowanie w odkurzaczu ULTRAPOWER akumulatora o innym napięciu.

Odkurzacz Ultrapower jest wyposażony w zaawansowany układ elektroniczny, który optymalizuje działanie i żywotność akumulatora. Dlatego przed pierwszym użyciem odkurzacza Ultrapower należy ładować go przez 24 godziny.

### Dodatkový akumulator

Aby wydłużyć czas pracy odkurzacza, można zakupić dodatkowy akumulator (dostępny na niektórych rynkach).

rus

bul

cro

cze

est

slk

hun

latv

lith

pol

rom

slv

tur

ukr

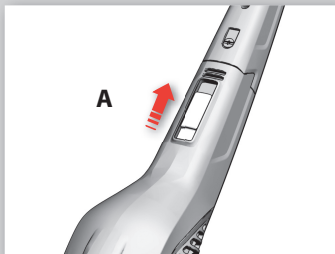

### Acumulatorul

ULTRAPOWER este echipat cu un acumulator detașabil. Înainte de a elibera acumulatorul, asigurați-vă că ULTRAPOWER este în poziția OPRIT.

Pentru a elibera acumulatorul, ridicați capacul de acces la acumulator în sus.

Avertisment: Gestionarea incorectă a acumulatorului poate fi periculoasă.

- Nu aruncați niciodată acumulatorul împreună cu deșeurile menajere. Dacă acumulatorul este deteriorat sau defect, acesta trebuie să fie salubritat la un centru de reciclare pentru acumulatori.
- Nu utilizați niciodată acumulatorul în alte scopuri decât pentru ULTRAPOWER.
- Nu expuneți acumulatorul la căldură, în aer liber sau în condiții de umiditate.
- Când scoateți acumulatorul, țineți-l la distanță de alte obiecte metalice, precum suprafețe metalice, cleme de hârtie, monede, chei, cuie, șuruburi sau alte obiecte metalice. Scurtcircuitarea bornelor bateriei poate cauza efecte termice, fum, scânteie, arsuri sau incendiu.
- ULTRAPOWER este disponibil cu 2 tensiuni diferite. Baterie cu litiu 21,6 V și 25,2 V (pe unele piețe). Nu este posibil să montați un acumulator cu o tensiune diferită la ULTRAPOWER.  
Ultrapower conține o electronică avansată pentru a optimiza performanța și durata de viață a bateriei.  
Prin urmare, reîncărcați Ultrapower pentru 24 de ore înainte de a-l utiliza pentru prima dată.

### Acumulator suplimentar

Dacă aveți nevoie de o durată de funcționare mai mare, puteți să cumpărați un acumulator suplimentar (disponibil pe unele piețe).

### Baterijsko držalo

Sesalnik ULTRAPOWER ima odstranljivo baterijsko držalo. Preden sprostite držalo, poskrbite, da bo sesalnik ULTRAPOWER IZKLOPLJEN.

Za sprostitev baterijskega držala potisnite navzgor vzvod za sprostitev.

Opozorilo: Nepravilno rokovanje z baterijskim držalom je lahko nevarno.

- Baterijskega držala ne odlagajte skupaj z gospodinjskimi odpadki. Če je baterijsko držalo poškodovano ali okvarjeno, ga morate zavreči na zbirnem mestu za reciklažo baterij.
- Baterijskega držala ne uporabljajte za nič drugega kot polnjenje sesalnika ULTRAPOWER.
- Baterijskega držala ne izpostavljajte toploti, ne uporabljajte ga na prostem ali v mokrem.
- Ko odstranjujete baterijsko držalo, ga ne približujte drugim kovinskim predmetom, kot so kovinske površine, papirne sponke, kovanci, ključi, želbli, vijaki ali drugi kovinski predmeti. Kratek stik baterijskih terminalov lahko povzroči toplotni učinek, dim, iskre, opekline ali požar.
- Sesalnik ULTRAPOWER je na voljo v dve različni napetostih. 21,6-voltna in 25,2-voltna litijeva baterija (na nekaterih trgih). V sesalnik ULTRAPOWER ne morete vstaviti baterijskega držala z drugo napetostjo.  
Sesalnik Ultrapower ima izpopolnjeno elektroniko za izboljšanje delovanja in podaljšanje življenjske dobe baterije.  
Zato sesalnik Ultrapower pred prvo uporabo polnite 24 ur.

### Dodatno baterijsko držalo

Če potrebujete daljši čas delovanja, lahko kupite dodatno baterijsko držalo (na voljo na nekaterih trgih).

rus

bul

cro

cze

est

slk

hun

latv

lith

pol

rom

slv

tur

ukr



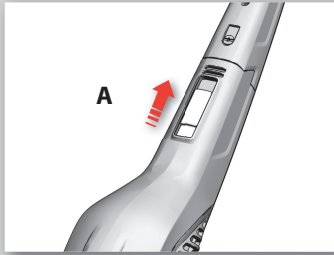

### Batarya paketi

ULTRAPOWER, ayrılabilir batarya paketi ile donatılmıştır. Paketi çıkarmadan önce, ULTRAPOWER'ın KAPALI konumda olduğundan emin olun.

Batarya paketini ayırmak için, batarya paketi kapağını dik olarak kaldırın.

Dikkat: Batarya paketinin yanlış kullanımı tehlikeli olabilir.

- Batarya paketini asla evsel atıklarla birlikte atmayın. Batarya paketi hasarlı ya da arızalı ise, bataryaların geri dönüşüm istasyonunda imha edilmesi gerekir.
- Batarya paketini ULTRAPOWER dışındaki yerlerde kullanmayın.
- Batarya paketini ısıya, dış mekana ya da ıslak koşullara maruz bırakmayın.
- Batarya paketini çıkarırken, metal yüzeyler, ataçlar, bozuk paralar, anahtarlar, çiviler, vidalar, vb. diğer metal nesnelere uzak tutun. Batarya terminallerinin kısa devre olması termal etkilere, dumana, kıvılcıklara, yanıklara ya da yangına neden olabilir.
- ULTRAPOWER, 2 farklı voltaj seçeneğiyle sunulur. 21,6 V ve 25,2 V Lityum batarya (bazı pazarlarda). Farklı voltaj değeri olan bir batarya paketini ULTRAPOWER'ınıza takmak mümkün değildir.

Ultrapower, bataryanın performans ve ömrünü optimize etmek için gelişmiş elektronik sisteme sahiptir.

Bu yüzden, ilk kullanımdan önce Ultrapower'ı 24 saat şarj ediniz.

### Ekstra batarya paketi

Daha uzun çalışma süresi gerekirse, ekstra bir batarya paketi satın alabilirsiniz (bazı marketlerde mevcuttur).

### Акумуляторна батарея

Прилади ULTRAPOWER оснащені знімними акумуляторами. Перш ніж виймати акумулятор, переконайтеся, ULTRAPOWER вимкнено.

Щоб вийняти акумулятор, підніміть кришку акумуляторного відділення.

Увага! Неправильне поводження з акумулятором може біти небезпечним.

- Ніколи не викидайте акумулятори разом із побутовими відходами. Якщо акумулятор пошкоджений або працює неправильно, його слід утилізувати на станції утилізації акумуляторів.
- Ніколи не використовуйте акумулятор для інших цілей, крім ULTRAPOWER .
- Не піддавайте акумулятор дії тепла, відкритого повітря або вологи.
- Під час виймання акумулятора тримайте його подалі від інших металевих предметів, таких як металеві поверхні, скріпки, монети, ключі, цвяхи, гвинти або інші металеві предмети. Коротке замикання акумуляторної батареї може спричинити теплові ефекти, дим, іскри, опіки або пожежу.
- Прилади ULTRAPOWER випускаються у 2 версіях напруги. 21,6 В та 25,2 В з літєвими акумуляторами (на деяких ринках). Неможливо помістити акумулятор з іншою напругою у ваш ULTRAPOWER.

ULTRAPOWER оснащений сучасною електронікою, яка сприяє оптимізації продуктивності та терміну служби акумулятора. Тому перед першим використанням ULTRAPOWER його слід заряджати протягом 24 годин.

### Додаткова акумуляторна батарея

Якщо потрібно більше часу для роботи приладу, можна придбати додатковий акумулятор (доступний на деяких ринках).

rus

bul

cro

cze

est

slk

hun

latv

lith

pol

rom

slv

tur

ukr

## Рекомендуемые условия эксплуатации и хранения для аккумуляторных устройств Electrolux в зависимости от влажности и температуры.

### 1. Условия эксплуатации и зарядки

Уровень влажности: от 20% до 80% (без конденсации)

Для защиты двигателя и аккумулятора устройство не следует хранить или использовать, если температура окружающего воздуха ниже 5 °C или выше 35 °C. (95 °F). В таком случае перед следующим использованием устройство должно остыть.

### 2. Условия хранения

Если устройство будет храниться в течение продолжительного периода времени (без использования или зарядки), рекомендуется хранить его при обычной комнатной температуре. При этом уровень заряда аккумулятора должен составлять 50%. Это позволит поддержать оптимальную производительность и время работы устройства.

Уровень влажности: от 20% до 80% (без конденсации)

Если температура хранения устройства ниже комнатной, то перед использованием необходимо подождать, пока внутренние компоненты устройства нагреются и просохнут.

### 3. Предупреждение об образовании конденсата

Образование конденсата на внутренних компонентах устройства возможно в следующих условиях:

- если устройство было перемещено из холодного помещения в теплое;

- в условиях высокой влажности;

- после обогрева холодного помещения.

Перед использованием необходимо подождать несколько часов, пока внутренние компоненты устройства нагреются и просохнут.

## Препоръки за работа и съхранение на продукти с батерии на Electrolux въз основа на нивата на влажност и температура.

### 1. Околна среда за работа и зареждане:

Нива на влажност: 20% до 80% (без кондензация)

За да предпазите монитора и батерията, продуктът не трябва да се съхранява или ползва при температура на околната среда под 5 °C или над 35 °C. (95 ° по Фаренхайт). Ако това се получи, продуктът ще има нужда от охлаждане преди следващата употреба.

### 2. Околна среда/условия за съхранение

Ако продуктът бъде прибран за съхранение за продължителен период (без да се употребява или зарежда), ние ви препоръчваме да го съхранявате на нормална стайна температура, като батериите трябва да са заредени на 50%. Това ще запази работните характеристики и трайността на продукта.

Нива на влажност: от 20% до 80% (без кондензация)

Ако продуктът се съхранява на температура по-ниска от нормалната стайна температура, моля, изчакайте няколко часа преди да пристъпите към употреба, за да се затоплят и изсъхнат вътрешните му компоненти.

### 3. Предупреждение относно кондензацията

възможно е да се образуват капчици кондензация във вътрешността на продукта, ако са налице следните условия:

- преместване на устройството от студена в топла среда

- изключително висока влажност

- затопляне на студено помещение.

Моля, изчакайте няколко часа преди да пристъпите към употреба, за да се затоплят и изсъхнат вътрешните компоненти на продукта.

## Preporuke za rad i spremanje Electrolux proizvoda s baterijama na temelju razine vlage u zraku i temperature.

### 1. Okruženje za rad i punjenje:

Razina vlage u zraku: 20 % do 80 % (bez kondenzacije)

Radi zaštite motora i baterije, proizvod se ne smije spremati ni koristiti ako je temperatura okoline niža od 5 °C ili viša od 35 °C (95 °Fahrenheita). Ako dođe do takvog prekoračenja temperature, proizvod se prije sljedeće upotrebe treba ohladiti.

### 2. Okruženje/uvjeti za spremanje

Ako se proizvod sprema na duže vrijeme (i neće se upotrebljavati ni puniti), preporučamo da ga spremite pri uobičajenoj sobnoj temperaturi, a baterije bi trebale biti napunjene na 50 % kapaciteta. To će osigurati ispravan rad i odgovarajući vijek trajanja proizvoda.

Razina vlage u zraku: 20 % do 80 % (bez kondenzacije)

Ako se proizvod sprema u prostoriji u kojoj je temperatura niža od uobičajene, prije sljedeće upotrebe pričekajte nekoliko sati kako bi se unutarnji dijelovi proizvoda zagrijali i osušili.

### 3. Upozorenje o kondenzaciji

Do kondenzacije unutar proizvoda može doći u sljedećim uvjetima:

- uređaj je iz hladnog okruženja premješten u toplo

- ako je količina vlage u zraku vrlo visoka

- ako je hladna soba zagrijavana

Prije sljedeće upotrebe pričekajte nekoliko sati kako bi se unutarnji dijelovi proizvoda zagrijali i osušili.

## Doporučené provozní a skladovací podmínky výrobků Electrolux s akumulátory s ohledem na úroveň vlhkosti a teploty.

### 1. Provozní a nabíjecí prostředí:

Vlhkost: 20 % až 80 % (bez kondenzace)

Z důvodu ochrany motoru a akumulátoru nesmí být výrobek skladován nebo používán při teplotě prostředí nižší než 5 °C nebo překračující 35 °C. (95 °Fahrenheit). Pokud k tomu dojde, musí výrobek před dalším použitím vychladnout.

### 2. Skladovací prostředí a podmínky

Pokud je produkt skladován delší časové období (bez použití nebo dobíjení), doporučujeme výrobek skladovat při normální pokojové teplotě s akumulátorem nabitým na 50 % kapacity. Tím se udrží výkon a výdrž výrobku.

Vlhkost: 20 % až 80 % (nekondenzující)

Pokud je výrobek skladován při nižší než normální pokojové teplotě, počkejte před použitím několik hodin, než se vnitřní komponenty zahřejí a vyschnou.

### 3. Varování před kondenzací

Kondenzace se může uvnitř výrobku vytvořit za následujících podmínek:

- jednotka je přesunuta z chladného do teplého prostředí

- při velmi vysoké relativní vlhkosti

- po zahájení chladného skladovacího prostředí

Před použitím několik hodin počkejte, než se vnitřní komponenty zahřejí a vyschnou.

rus

bul

cro

cze

est

slk

hun

latv

lith

pol

rom

slv

tur

ukr

## Electroluxi akutoodete soovitatavad töö- ja hoiutingimused põhinevad niiskus- ja temperatuuritasemetel.

### 1. Töö- ja laadimiskeskond

Niiskustase: 20–80% (mittekondenseeruv)

Mootori ja aku kaitsmiseks ei tohi toodet hoiustada ega seda kasutada välistemperatuuril alla 5 °C või üle 35 °C. (95 °F). Sellisel juhul peab toode enne uuesti kasutamist maha jahtuma.

### 2. Hoiukeskkond/-tingimused

Toote pikemaajalise hoiustamise (kasutamata ja laadimata) soovitage seda hoida tavalisel toatemperatuuril, nii et akud on 50% laetud. See säilitab toote jõudluse ja käitusaja.

Niiskustase: 20–80% (mittekondenseeruv)

Kui toodet hoitakse toatemperatuurist madalamal temperatuuril, oodake enne kasutamist mõni tund, kuni toote siseosad on soojenenud ja kuivanud.

### 3. Kastehoiatus

Toote sisemusse võib järgmistel tingimustel tekkida kaste (kondensatsioon):

- seade viiakse külmast keskkonnast sooja;
- väga kõrge niiskustaseme korral;
- pärist külma ruumi soojenemist.

Oodake enne kasutamist mõni tund, kuni toote siseosad on soojenenud ja kuivanud.

## Odporúčaná prevádzka a skladovanie výrobkov Electrolux na batérie z hľadiska vlhkosti a teploty.

### 1. Prostredie vhodné na prevádzku a nabíjanie:

<Vlhkosť: 20 až 80 % (bez kondenzácie)

V záujme ochrany motora a batérie by sa výrobok nemal skladovať a používať pri teplote prostredia nižšej ako 5 °C alebo vyššej ako 35 °C. (95 °Fahrenheita). Ak sa tak stane, výrobok je potrebné pred ďalším použitím nechať vychladnúť.

### 2. Prostredie/podmienky uskladnenia

Ak sa výrobok dlhší čas skladuje (bez používania či nabíjania), odporúčame ho skladovať pri normálnej izbovej teplote s batériami nabitými na 50 % kapacity. Tým si výrobok zachová pôvodný výkon a výdrž.

Vlhkosť: 20 až 80 % (bez kondenzácie)

Ak sa výrobok skladuje pri teplote nižšej, než je normálna izbová teplota, pred jeho použitím počkajte niekoľko hodín, aby sa vnútorné komponenty zohriali a uschli.

### 3. Upozornenie na kondenzáciu vlhkosti

Vo vnútri výrobku sa môže kondenzovať vlhkosť za týchto podmienok:

- jednotka sa premiestni z chladného do teplého prostredia,
- za podmienok s veľmi vysokou vlhkosťou vzduchu,
- po vykúrení chladnej miestnosti.

Pred použitím počkajte niekoľko hodín, aby sa vnútorné komponenty zohriali a uschli.

## Ajánlott hőmérséklet- és páratartalom-szintek az Electrolux akkumulátoros termékeinek működtetéséhez és tárolásához.

### 1. Üzemeltetési és töltési környezet:

Páratartalom: 20%–80% (nem lecsapódó)

A motor és akkumulátor védelmének érdekében a terméket nem szabad 5 °Celsius-fok alatti vagy 35 °Celsius-fok feletti környezetben tárolni. (95 °Fahrenheit). Ha ez bekövetkezik, a terméknek le kell hűlnie, mielőtt újra használná.

### 2. Tárolási környezet/körülmények

Ha terméket hosszabb időn keresztül szeretné tárolni (használat vagy töltés nélkül), javasoljuk, hogy szobahőmérsékleten, 50%-ig feltöltött akkumulátorral tárolja. Ezáltal megőrizheti a termék teljesítményét és üzemidejét.

Páratartalom: 20%–80% (nem lecsapódó)

Ha a terméket szobahőmérsékletnél alacsonyabb hőmérsékleten tárolta, használat előtt várjon néhány órát, hogy a belső alkatrészek felmelegedjenek és kiszáradjanak.

### 3. Páralecsapódási figyelmeztetés

Az alábbi esetekben a termék belsejében pára képződhet:

- a terméket hideg környezetből melegbe környezetbe viszi át
- magas páratartalmú környezetben
- egy hideg helyiség felmelegítése után.

Használat előtt várjon néhány órát, hogy a belső alkatrészek felmelegedjenek és kiszáradjanak.

## Ieteicamie ekspluatācijas un glabāšanas apstākļi Electrolux ar akumulatoriem darbināmajām ierīcēm attiecībā uz mitruma līmeni un temperatūru.

### 1. Ekspluatācijas un uzlādes apstākļi

Mitruma līmenis: no 20% līdz 80% (bez kondensācijas).

Lai aizsargātu motoru un akumulatoru, izstrādājumu nedrīkst uzglabāt un lietot vietās, kur apkārtējā temperatūra ir zem 5 °C vai virs 35 °C. (95 °pēc Fārenheita). Ja tā notiek, izstrādājumam ir jāatdziest, un tikai pēc tam to var atkal izmantot.

### 2. Glabāšanas apstākļi/nosacījumi

Ja izstrādājumu ir paredzēts glabāt ilgāku laiku (un šajā laikā nenotiek tā ekspluatācija vai uzlāde), mēs iesakām glabāt izstrādājumu normālā istabas temperatūrā; akumulatoriem jābūt uzlādētiem līdz 50%.

Tādējādi tiks saglabāta ierīces veiktspēja un darbības laiks.

Mitruma līmenis: no 20% līdz 80% (bez kondensācijas).

Ja izstrādājums tiek uzglabāts temperatūrā, kas ir zemāka par ierastu telpas temperatūru, pirms tā lietošanas uzgaidiet dažas stundas, kamēr izstrādājuma iekšējie komponenti sasilst un nožūst.

### 3. Bīdīnājums par kondensāta veidošanos

Tālāk norādītajos apstākļos ierīces iekšpusē var veidoties kondensāts:

- ierīce tiek ienesta no aukstas vietas siltumā;
- apstākļos, kad ir ļoti augsts mitruma līmenis;
- pēc tam, kad auksta istaba ir sasildīta.

Pirms tā lietošanas uzgaidiet dažas stundas, kamēr izstrādājuma iekšējie komponenti sasilst un nožūst.

rus

bul

cro

cze

est

slk

hun

latv

lith

pol

rom

slv

tur

ukr

## Rekomenduojamas „Electrolux“ akumulatoriaus produktų veikimas ir laikymas, remiantis drėgmės ir temperatūros lygiais.

1. Veikimo ir įkrovimo aplinka:

Drėgmės lygis: 20–80 % (be kondensacijos)

Siekiant apsaugoti variklį ir akumuliatorių, produkto nereikėtų laikyti arba juo dirbti esant mažesnei nei 5 °C arba aukštesnei nei 35 °C aplinkos temperatūrai. (95 °F). Jei taip nutiko, produktas iki kito naudojimo turi atvėsti.

2. Laikymo aplinka / būklė

Jei produktas laikomas ilgą laiką (nenaudojant arba nekraunant), rekomenduojame produktą laikyti įprastoje kambario temperatūroje, akumuliatorių įkrovus 50 % jo talpos. Taip bus išlaikytas produkto našumas ir veikimo laikas.

Drėgmės lygis: 20–80 % (be kondensacijos)

Jei produktas laikomas žemesnėje nei įprasta kambario temperatūra, palaukite kelias valandas, kol produktų vidaus dalys prieš naudojimą sušils ir išdžiūs.

3. Įspėjimas dėl drėgno kondensato

Kondensatas produkto viduje gali susidaryti esant šioms sąlygomis:

- įrenginys perkeliamas iš šaltos į šiltą aplinką

- esant labai didelei drėgmei

- sušildžius šaltą patalpą.

Palaukite kelias valandas, kol produktų vidaus dalys prieš naudojimą sušils ir išdžiūs.

## Zalecany sposób obsługi i przechowywania urządzeń Electrolux zasilanych akumulatorowo w zależności od wilgotności i temperatury.

1. Warunki pracy i ładowania:

Wilgotność: od 20% do 80% (bez skraplania)

Aby chronić silnik i akumulator, nie należy przechowywać ani używać produktu w temperaturze otoczenia poniżej 5 °C ani powyżej 35 °C. W takim przypadku urządzenie musi ostygnąć przed następnym użyciem.

2. Sposób przechowywania

Przez dłuższy czas (bez wykorzystywania i ładowania) urządzenie zaleca się przechowywać w temperaturze pokojowej z akumulatorami naładowanymi w 50%. Pozwoli to zachować wydajność i długi czas pracy urządzenia.

Wilgotność: od 20% do 80% (bez skraplania)

Gdy urządzenie przechowywano w temperaturze niższej niż pokojowa, należy przed użyciem urządzenia odczekać kilka godzin, aż elementy wewnętrzne ogrzeją się i wyschną.

3. Ostrzeżenie o skraplaniu się pary wodnej

W następujących sytuacjach może dochodzić do skroplenia się pary wodnej:

– po przeniesieniu urządzenia z zimnego miejsca w ciepłe,

– przy bardzo wysokiej wilgotności,

– po ogrzaniu zimnego pomieszczenia.

Przed użyciem urządzenia należy odczekać kilka godzin, aż jego elementy wewnętrzne ogrzeją się i wyschną.

## Recomandări pentru operarea și depozitarea produselor Electrolux cu baterii, pe baza nivelurilor de umiditate și de temperatură.

1. Mediul de operare și de încărcare:

Niveluri de umiditate: între 20 % și 80 % (fără condens)

Pentru a proteja motorul și bateria, produsul nu trebuie depozitat sau utilizat la temperaturi ambiante sub 5 °C sau peste 35 °C. (95 °Fahrenheit). Dacă se întâmplă acest lucru, produsul trebuie lăsat să se răcească înainte de următoarea utilizare.

2. Mediul/starea de depozitare

Dacă produsul este depozitat o perioadă de timp extinsă (fără a fi folosit sau încărcat), vă recomandăm să îl depozitați la temperatura normală a camerei cu bateriile încărcate la 50 % din capacitate. Aceasta va menține performanța și durata de funcționare a produsului.

Niveluri de umiditate: între 20 % și 80 % (fără condens)

În cazul în care produsul este depozitat la temperaturi mai mici decât temperatura normală a camerei, vă rugăm așteptați câteva ore pentru a permite componentelor interne ale produsului să se încălzească și să se usuce înainte de utilizare.

3. Avertisment privind condensul de rouă

În interiorul produsului se poate forma condens de rouă în următoarele condiții:

- unitatea este mutată dintr-un mediu rece în unul cald

- în condiții de umiditate foarte ridicată

- după încălzirea unei camere reci.

Vă rugăm să așteptați câteva ore pentru a permite componentelor interne ale produsului să se încălzească și să se usuce înainte de utilizare.

## Priporočeni vlaga in temperatura za delovanje in shranjevanje Electroluxovih baterijskih izdelkov.

1. Okolje delovanja in polnjenja:

Stopnja vlažnosti: 20–80 % (brez kondenzacije)

Da zaščitite motor in baterijo, izdelka ne uporabljajte in ne shranjujte pri temperaturi okolja, nižji od 5 °C in višji od 35 °C. (95 °F). V tem primeru se mora izdelek pred naslednjo uporabo ohladiti.

2. Okolje in pogoji shranjevanja

Če nameravate izdelek shraniti za dalj časa (brez uporabe ali polnjenja), priporočamo, da ga shranite pri običajni sobni temperaturi s 50 % napolnjenimi baterijami. Tako boste ohranili učinkovitost in čas delovanja izdelka.

Stopnja vlažnosti: 20–80 % (brez kondenzacije)

Če je izdelek shranjen pri temperaturi, ki je nižja od običajne sobne, pred uporabo počakajte nekaj ur, da se notranji sestavni deli izdelkov segrejejo in posušijo.

3. Opozorilo glede kondenzacije

Pod naslednjimi pogoji lahko v izdelku nastane kondenz:

– če je enota premaknjena iz mrzlega v toplo okolje;

– če je prisotna visoka vlažnost;

– po ogrevanju mrzlega prostora.

Pred uporabo počakajte nekaj ur, da se notranji sestavni deli izdelkov segrejejo in posušijo.

rus

bul

cro

cze

est

slk

hun

latv

liht

pol

rom

slv

tur

ukr

### **Electrolux pil ürünleri için nem ve sıcaklık seviyelerine göre önerilen kullanım ve saklama koşulları.**

#### 1. Kullanım ve şarj etme ortamı:

Nem seviyeleri: %20 - %80 (Yoğuşmasız)

Motoru ve pili korumak için ürün, 5 °C derecenin altındaki ya da 35 °C derecenin üstündeki ortam sıcaklıklarında saklanmamalı veya kullanılmamalıdır. (95 °Fahrenheit). Bu durum meydana gelirse tekrar kullanmadan önce ürünün soğuması beklenmelidir.

#### 2. Saklama ortamı/koşulları

Ürün uzun bir süre boyunca saklanacaksa (kullanılmadan ya da Şarj edilmeden) pillerin %50 dolu bir şekilde normal oda sıcaklığında saklanması tavsiye ederiz. Bu sayede ürünün performansı ve çalışma süresi korunur.

Nem Seviyeleri: %20 - %80 (yoğuşmasız)

Ürün normal oda sıcaklığının altında bir sıcaklıkta saklanıyorsa lütfen kullanmadan önce birkaç saat ürünün içindeki parçaların ısınmasını ve kurumasını bekleyin.

#### 3. Çiy Yoğunlaşması Uyarısı

Aşağıdaki koşullar altında ürünün iç kısmında çiy yoğunlaşması oluşabilir:

- ürün ünitesi soğuk bir ortamdan sıcak bir ortama taşındığında
- çok yoğun nem bulunan koşullarda
- Soğuk bir oda ısıtıldıktan sonra.

Lütfen birkaç saat ürünlerin içindeki parçaların ısınmasını ve kurumasını bekleyin.

### **Рекомендовані умови роботи і зберігання виробів із батареєю Electrolux з урахуванням показників вологості та температури.**

#### 1. Умови роботи і заряджання:

Рівень вологості: від 20% до 80% (без конденсату)

Задля захисту двигуна і батареї виріб не слід зберігати чи використовувати за доволішньої температури повітря нижче 5 °градусів чи вище 35 °градусів . У такому разі виріб має охолоннути перед наступним використанням.

#### 2. Середовище/умови зберігання

Якщо виріб зберігається упродовж тривалого часу (у режимі бездіяльності чи заряджання), рекомендовано зберігати виріб за нормальної кімнатної температури із ресурсом заряду батареї 50%. Таким чином можна зберегти продуктивність і продовжити тривалість зберігання виробу.

Рівень вологості: від 20% до 80% (без конденсату)

Якщо виріб зберігається за температури нижче нормальної кімнатної температури, зачекайте кілька годин, щоб внутрішні компоненти виробу нагрілися і висохнули перед використанням.

#### 3. Попередження про конденсат

Конденсат може утворюватися всередині виробу за описаних нижче умов:

- виріб перенесли з холодного у тепле середовище;
- за умов високої вологості;
- після обігрівання холодного приміщення.

Зачекайте кілька годин, щоб внутрішні компоненти виробу нагрілися і висохнули.

rus

bul

cro

cze

est

slk

hun

latv

lith

pol

rom

slv

tur

ukr

## Сведения для потребителя

### Техническое обслуживание или ремонт

В случае поломки или неполадки пылесос ULTRAPOWER необходимо доставить в авторизованный сервисный центр Electrolux. Если сетевой кабель или зарядное устройство повреждено, то, чтобы избежать риск поражения электрическим током, он должен быть заменен компанией Electrolux, специалистом авторизованного сервисного центра или другим специалистом аналогичной квалификации.

#### Сведения для потребителя

Компания Electrolux снимает с себя всякую ответственность за повреждения, к которым привела ненадлежащая эксплуатация прибора, а также попытки его самостоятельного вскрытия и ремонта.

**Данная гарантия не покрывает уменьшения времени работы от батареи, которое может иметь место в ходе старения или в процессе эксплуатации батареи.**

Настоящее изделие разработано с учетом экологических требований. Все пластиковые детали имеют обозначения с целью их последующей утилизации.

Подробнее см. веб-сайт: [www.electrolux.com](http://www.electrolux.com)

Подробная информация о гарантийном обслуживании и контактах для потребителей приведена в буклете с гарантийной информацией, который входит в комплект поставки.

Настоящим производитель заявляет, что данный пылесос на аккумуляторной батарее, предназначенный для бытового использования, соответствует директиве ЭМС 2004/108/ЕС, Директиве по низкому напряжению 2006/95/ЕЗ и директиве о маркировке знаком СЕ 93/68/ЕЕС. Все проверки соответствия были произведены независимой сторонней организацией.

## Потребительска информация

### Обслужване или ремонт

В случай на повреда или неизправност, вашата прахосмукачка ULTRAPOWER трябва да бъде отнесена на оторизирани сервизен център на Electrolux. Ако захранващият кабел или зарядното са повредени, Electrolux или неговият сервизен агент или лице със сходна квалификация трябва да го замени, за да се избегне възможна опасност.

#### Потребителска информация

Electrolux не носи отговорност за щети, произтичащи от всяка неправилна употреба на уреда или в случай на отваряне на уреда.

**Тази гаранция не покрива намаляване на времето на работа на батерията, поради използване или остаряване на батерията.**

Този продукт е проектиран с мисъл за околната среда. Всички пластмасови части са маркирани за целите на рециклирането.

За подробности вижте нашия уебсайт: [www.electrolux.com](http://www.electrolux.com)

За повече информация относно гаранция и потребителски контакти, вижте Гаранционната книжка в опаковката.

Ние заявяваме, че тази прахосмукачка, работеща на батерии, предназначена за домашна употреба е в съответствие с Директива EMC 2004/108/ЕО, Директива за ниско напрежение 2006/95/ЕО и Директивата за СЕ маркировка 93/68/ЕИО. Всички тестове за съответствие са извършени от независим орган за тестване на трета страна.

## Informacije za potrošače

### Servisiranje ili popravci

U slučajevima kvara ili neispravnosti uređaj ULTRAPOWER morate odnijeti u ovlaštenu Electrolux servis. Ako su kabel napajanja ili punjač oštećeni, radi izbjegavanja opasnosti mora ga zamijeniti tvrtka Electrolux, ovlaštenu serviser ili osoba slične stručnosti.

#### Informacije za potrošače

Electrolux ne snosi nikakvu odgovornost za oštećenja nastala nepravilnom upotrebom ili u slučajevima neovlaštenog popravljivanja uređaja.

**Ovo jamstvo ne pokriva skraćivanje vijeka trajanja baterije zbog starosti ili upotrebe baterije.**

Ovaj proizvod je izrađen vodeći računa o okolišu. Svi plastični dijelovi su označeni za recikliranje.

Detalje potražite na našem web mjestu: [www.electrolux.com](http://www.electrolux.com)

Više pojedinosti o jamstvu i kontakte podatke za potrošače potražite u knjižici jamstva u pakiranju.

Izjavljujemo da je ovaj usisivač s baterijskim pogonom namijenjen za upotrebu u domaćinstvu u skladu s Direktivom o elektromagnetskoj kompatibilnosti 2004/108/EZ, Direktivom o niskom naponu 2006/95/EZ i Direktivom o označavanju oznakom CE 93/68/EEZ. Sve ispitivanja usklađenosti provelo je nezavisno ispitivačko tijelo treće strane.

## Zákaznické informace

### Servis či opravy

V případě poruchy nebo závady, je nutné váš vysavač ULTRAPOWER poslat do autorizovaného servisního střediska společnosti Electrolux. Poškozený napájecí kabel nebo nabíječku smí z bezpečnostních důvodů vyměnit pouze společnost Electrolux, její servisní technik nebo osoba s podobnou kvalifikací.

#### Zákaznické informace

Společnost Electrolux se zřídka veškeré zodpovědnosti za škody vzniklé nesprávným použitím spotřebiče nebo v případě zásahů do spotřebiče.

**Tato záruka se nevztahuje na pokles doby výdrže baterie z důvodu stárnutí nebo opotřebení.**

Tento spotřebič je navržen s ohledem na životní prostředí. Všechny plastové součásti jsou označeny pro účely recyklace.

Podrobnosti viz naše webová stránka: [www.electrolux.com](http://www.electrolux.com)

Více podrobností o záruce a zákaznických kontaktech viz Záruční leták přiložený v balení.

Prohlašujeme, že tento bateriový vysavač určený pro domácí použití splňuje směrnici EMC 2004/108/EC, směrnici pro nízké napětí 2006/95/EC a směrnici pro označení CE 93/68/EEC. Veškerá přezkoušení dodržování zákonných předpisů byla provedena nezávislou zkušebníou.

## Teave tarbijale

### Hooldus või remont

Rikke või tõrgete puhul tuleb ULTRAPOWER viia volitatud Electroluxi teeninduskeskusse.

Kui toitejuhe või laadija on kahjustatud, tuleb see ohutuse mõttes välja lasta vahetada Electroluxil, volitatud teeninduskeskuses või samaväärselt kvalifitseeritud isikul.

### Teave tarbijale

Electrolux ei vastuta seadme ebaõigest kasutamisest või rikkumisest tingitud kahjustuste eest.

### See garantii ei kata aku kasutamise tõttu lühenenud aku kasutusaega.

See toode on loodud keskkonda arvestades. Kõik plastosad on tähistatud ringlussevõtmiseks.

Täpsemat teavet vaadake meie veebisaidilt: [www.electrolux.com](http://www.electrolux.com)

Täpsemat teavet garantii kohta ja kontaktandmeid vaadake garantiibrošüürist.

Me kinnitame, et see akutoitel töötav kodukasutamiseks mõeldud tolmuimeja vastab elektromagnetilise ühilduvuse direktiivile 2004/108/EÜ, madalpinge direktiivile 2006/95/EÜ and the CE-vastavusmargise direktiivile 93/68/EÜ. Kõik vastavuskontrollid on teinud sõltumatut kolmandast osapooltest testimisasutus.

## Informácie pre spotrebiteľa

### Servis alebo oprava

V prípade poruchy musíte vysávač ULTRAPOWER odnieť do autorizovaného servisného strediska Electrolux.

Poškodený napájací kábel alebo nabíjačku musí vymeniť spoločnosť Electrolux, ním poverený servisný technik alebo iná vyškolená osoba, aby sa predišlo nebezpečenstvu.

### Informácie pre spotrebiteľa

Spoločnosť Electrolux odmieta zodpovednosť za škody vyplývajúce z nesprávneho použitia spotrebiča alebo z nevhodnej manipulácie so spotrebičom.

### Táto záruka nepokrýva zníženie doby životnosti akumulátora kvôli zostarnutiu alebo používaniu akumulátora.

Tento spotrebič je navrhnutý s ohľadom na životné prostredie. Všetky umelohmotné súčiastky sú označené na recykláciu.

Podrobnosti nájdete na našej webovej stránke: [www.electrolux.com](http://www.electrolux.com)

Podrobnosti o záruke a spotrebiteľských kontaktoch nájdete v Záručnej brožúre v balení.

Vyhlasujeme, že tento vysávač na batériový prúd, určený na domáce použitie, vyhovuje Smernici EMC 2004/108/ES, Smernici o nízkom napätí 2006/95/ES a Smernici o značkách CE 93/68/EHS. Všetky skúšky o zhode vykonal nezávislý testovací ústav tretej strany.

## Vásárlói tájékoztató

### Szerviz és javítási munkálatok

Meghibásodás esetén az ULTRAPOWER porszívó javítását bízza hivatalos Electrolux márkaszervizre.

Ha a tápkábel megsérült, a veszély elkerülése érdekében azt csak az Electrolux cég, a hivatalos márkaszerviz vagy megfelelő képzésű szakember cserélheti ki.

### Vásárlói tájékoztató

Az Electrolux nem vállal felelősséget semmilyen olyan kárral kapcsolatban, amely a készülék helytelen használatából vagy bármilyen átalakításából ered.

### A garancia nem fedi le az akumlátor korából vagy használatából adódó üzemidő csökkenést., mivel az akumlátor élettartama a használat gyakoriságától és természetétől függ.

E termék tervezésekor különös figyelmet fordítottunk a környezetvédelmi szempontokra. Megjelöltük az összes újrahasznosítható műanyag elemet.

További információk az interneten, a [www.electrolux.com](http://www.electrolux.com) oldalon található.

Kijelentjük, hogy ez az akkumulátoros háztartási porszívó megfelel az elektromágneses összeférhetőségről szóló 2004/108/EK jelű, a kífeszültségű villamos berendezésekről szóló 2006/95/EK jelű és a CE jelölésre vonatkozó 93/68/EGK jelű irányelvnek. A megfelelésre vonatkozó valamennyi vizsgálatot független ellenőrző testület végezte.

## Informáciaja patērētājiem

### Apkope vai remontdarbi

Ja jūsu ULTRAPOWER ierīce sabojājas vai tai rodas darbības traucējumi, tā jānogādā uz autorizētu Electrolux servisa centru.

Ja strāvas kabelis vai lādētājs ir bojāti, lai nepieļautu bīstamu situāciju, to nomainīt drīkst tikai uzņēmums Electrolux, tā servisa centra darbinieki vai citas kvalificētas personas.

### Informáciaja patērētājiem

Electrolux noliedz jebkādu atbildību par visiem bojājumiem, kas radušies ierīces nepareizas darbības rezultātā vai arī, ja ierīce ir neatļauti uzlauzta.

### Šī garantija neattiecas uz akumulatora darbības laika samazināšanos akumulatora vecuma vai lietošanas dēļ.

Šis izstrādājums izstrādāts, domājot par vidi. Visas plastmasas detaļas ir marķētas atkārtotās pārstrādes mērķiem.

Lai saņemtu sīkāku informāciju, apmeklējiet mūsu vietni: [www.electrolux.com](http://www.electrolux.com)

Lai saņemtu sīkāku informāciju par garantiju un patērētājiem nepieciešamo kontaktinformāciju, skatiet iesaiņojumā atrodamo Garantijas brošūru.

Mēs paziņojam, ka šis ar akumulatoru darbināmais putekļu sūcējs, kas paredzēts lietošanai mājas apstākļos, atbilst EMC direktīvai 2004/108/EK, Zemsprieguma direktīvai 2006/95/EK un Direktīvai par CE marķējumu 93/68/EEK. Visas atbilstības pārbaudes veica neatkarīgas trešo pušu pārbaudes institūcijas.

rus

bul

cro

cze

est

slk

hun

latv

lith

pol

rom

slv

tur

ukr

## Informacija naudotojams

### Aptarnavimas ir taisymo darbai

Sugedus ar atsiradus defektui, „ULTRAPOWER“ turi būti pristatytas į įgaliotąjį „Electrolux“ techninio aptarnavimo centrą. Jeigu elektros laidas arba kroviklis pažeistas, jį turi pakeisti „Electrolux“ firmos darbuotojai, jo techninio aptarnavimo atstovas arba kitas atitinkamai kvalifikuotas asmuo, kad būtų išvengta pavojaus.

#### Informacija naudotojams

„Electrolux“ nepriima jokios atsakomybės už žalą, padarytą netinkamai naudojant prietaisą ar jį gadinant.

**Ši garantija negalioja tuo atveju, jei akumulatoriaus veikimo laikas sutrupėjo dėl to, kad akumulatorius paseno arba buvo ilgai naudojamas.**

Šis gaminys sukurtas atsižvelgiant į aplinkosaugos reikalavimus. Visos plastikinės dalys yra pažymėtos kaip tinkamos perdirbti.

Išsamesnės informacijos ieškokite mūsų tinklavietėje: [www.electrolux.com](http://www.electrolux.com)

Išsamesnės informacijos apie garantiją ir vartotojo kontaktus rasite į pakuotę įdėtame garantijos lankstinuke.

Mes garantuojame, kad šis elementais valdomas dulkių siurblys, skirtas naudoti buityje, atitinka EMC direktyvą 2004/108/EB, žemos įtampos direktyvą 2006/95/EB ir CE žymėjimo direktyvą 93/68/EEB. Atitikimo patikrą atliko nepriklausomos trečiosios šalies tikrinimo institucija.

#### Informacje dla użytkownika

##### Obsługa serwisowa i naprawy

W razie uszkodzenia lub usterki odkurzacza ULTRAPOWER należy oddać go do naprawy w autoryzowanym serwisie firmy Electrolux.

Jeśli przewód zasilający lub ładowarka są uszkodzone, należy ze względów bezpieczeństwa zlecić ich wymianę producentowi urządzenia lub przedstawicielowi serwisu bądź też innej osobie o podobnych kwalifikacjach.

#### Informacje dla użytkownika

Firma Electrolux nie ponosi żadnej odpowiedzialności za jakiegokolwiek uszkodzenia powstałe w wyniku nieprawidłowego użytkowania urządzenia lub nieodpowiedniego obchodzenia się z urządzeniem.

**Gwarancja nie obejmuje spadku wydajności akumulatora z upływem czasu.**

Ten produkt został zaprojektowany z myślą o poszanowaniu środowiska naturalnego. Jego wszystkie plastikowe części nadają się do ponownego przetworzenia.

Szczegółowe informacje są dostępne na witrynie internetowej [www.electrolux.com](http://www.electrolux.com)

Więcej informacji na temat gwarancji i danych kontaktowych znajduje się w książeczce gwarancyjnej dołączonej do produktu.

Informujemy, że ten odkurzacz z zasilaniem akumulatorowym przeznaczony do użytku domowego spełnia wymogi dyrektywy zgodności elektromagnetycznej (2004/108/EC), dyrektywy niskiego napięcia (2006/95/EC) oraz dyrektywy oznakowania CE (93/68/EEC). Wszystkie testy potwierdzające zgodność z dyrektywami zostały wykonane przez niezależną instytucję testową.

## Informații pentru consumatori

### Service și reparații

În cazuri de deteriorare sau de defecțiuni, ULTRAPOWER trebuie adus la un centrul de service Electrolux autorizat.

Dacă e deteriorat cablul de alimentare sau încărcătorul, acesta trebuie să fie înlocuit de către Electrolux, de către centrul de service sau de către o persoană calificată corespunzător, pentru a se evita pericolele.

#### Informații pentru consumatori

Electrolux refuză orice responsabilitate pentru toate daunele care reies din orice utilizare incorectă a aparatului sau în cazul defecției aparatului.

**Această garanție nu acoperă reducerea duratei de funcționare a acumulatorului ca urmare a îmbătrânirii acumulatorului sau a utilizării aparatului.**

Acest produs este proiectat cu atenție față de mediu. Toate piesele din plastic sunt marcate în scopul reciclării.

Pentru detalii, consultați site-ul nostru Web: [www.electrolux.com](http://www.electrolux.com)

Pentru mai multe detalii privind garanția și datele de contact pentru consumatori, consultați Broșura de garanție din ambalaj.

Declarăm că acest aspirator cu acumulator, destinat utilizării casnice, este conform cu Directiva EMC 2004/108/CE, Directiva pentru tensiuni joase 2006/95/CE și Directiva de marcă CE 93/68/CEE. Toate testele de conformitate au fost efectuate de către o organizație independentă de testare.

## Informacije za potrošnika

### Servisiranje ali popravila

V primeru okvare ali napak morate sesalnik ULTRAPOWER odnesti v pooblaščen Electroluxov servisni center.

Če je napajalni kabel ali napajalnik poškodovan, ga mora zamenjati predstavnik Electroluxa, pooblaščen servisne službe ali druga strokovno usposobljena oseba, da se izognete nevarnosti.

#### Informacije za potrošnika

Electrolux ne prevzema nobene odgovornosti za poškodbe, nastale zaradi nepravilne uporabe naprave, ali v primerih predelav naprave.

**Ta garancija ne krije zmanjšanja zmogljivosti baterije zaradi starosti ali uporabe le-te, saj je njena življenjska doba odvisna od količine in načina uporabe.**

Ta izdelek je zasnovan z mislijo na okolje. Vsi plastični deli so označeni za recikliranje.

Za podrobnosti si oglejte naše spletno mesto: [www.electrolux.com](http://www.electrolux.com)

Za podrobnosti o garanciji in stikih za kupce si oglejte garancijsko knjižico v embalaži.

Izjavljamo, da je ta baterijski sesalnik, namenjen domači uporabi, v skladu z direktivo o elektromagnetni združljivosti 2004/108/ES, direktivo o nizki napetosti 2006/95/ES in direktivo za CE-označevanje 93/68/EGS. Preskušanje skladnosti je opravil neodvisni organ za opravljanje preizkusov.



## Түетісі білгілері

### **Бакым ыа да онарымлар**

Арızалар дурумунда, ULTRAPOWER'ınız yetkili bir Electrolux servis merkezine gönderilmelidir.

Elektrik kablosu ya da şarj cihazı zarar görürse, tehlikenin önüne geçmek için Electrolux veya yetkili servis ya da benzeri bir kalifiye kişi tarafından değiştirilmelidir.

### *Түетісі білгілері*

Electrolux, cihazın yanlış kullanımından ve cihazı kurcalamaktan kaynaklanan hasarlardan sorumlu tutulamaz.

### **Bu garanti, pil ömrü ya da kullanımından kaynaklanan pil çalışma süresi azalmalarını kapsamaz.**

Bu ürün, çevre koruma dikkate alınarak tasarlanmıştır. Geri dönüşüm amacıyla tüm plastik parçalar işaretlenmiştir.

Detaylar için web sitemize bakın: [www.electrolux.com](http://www.electrolux.com)

Garanti ve müşterilerin sözleşmeleri hakkında detaylar için ambalajdaki Garanti Kitapçığına bakın.

Ev kullanımı için tasarlanmış bu batarya destekli elektrikli süpürge için EMC Direktifi 2004/108/EC, Düşük Voltaj Direktifi 2006/95/EC ve CE işaretleme Direktifi 93/68/EEC'ye uyması gerekir. Tüm uyumluluk testleri bağımsız bir üçüncü taraf test kuruluşu tarafından yapılmıştır.

## Інформація для покупця

### **Обслуговування та ремонт**

У разі поломки чи несправності, ULTRAPOWER слід доставити до авторизованого сервісного центру Electrolux.

У разі пошкодження електричного кабелю або зарядного пристрою, Electrolux або його сервісна служба чи інша кваліфікована особа має замінити його, щоб попередити можливу небезпеку.

### *Інформація для покупця*

Electrolux не несе жодної відповідальності за всі пошкодження, причиною яких є неправильне користування приладом або у випадках зловживання приладом.

### **Ця гарантія не розповсюджується на скорочення тривалості роботи від акумулятора, спричинене його старінням чи використанням.**

Цей продукт створено з турботою про довкілля. Всі пластикові деталі мають позначки про можливість повторного застосування.

Докладніша інформація на сайті: [www.electrolux.com](http://www.electrolux.com)

Додаткова інформація про гарантії та контакти для споживачів міститься в Гарантійній брошурі, що постачається із приладом.

Ми заявляємо, що цей пілосос на акумуляторі, призначений для домашнього використання, відповідає Директиві щодо електромагнітної сумісності (EMC) 2004/108/EC, Директиві щодо обладнання, яке працює в діапазоні низьких напруг 2006/95/EC та Директиві щодо позначок CE 93/68/EEC. Усі тестування на відповідність були проведені незалежними експертами.

rus

bul

cro

cze

est

slk

hun

latv

lith

pol

rom

slv

tur

ukr

## Русский

Перед утилизацией необходимо извлечь батарею из устройства. Утилизация или переработка батарей должна выполняться в соответствии с местными



нормативными актами. Символ  на изделии или на его упаковке указывает, что оно не подлежит утилизации в качестве бытовых отходов. Вместо этого его следует сдать в соответствующий пункт приема электронного и электрооборудования для последующей утилизации. Соблюдая правила утилизации изделия, Вы можете предотвратить причинение окружающей среде и здоровью людей потенциального ущерба, который возможен, в противном случае, вследствие неподобающего обращения с подобными отходами. За более подробной информацией об утилизации этого изделия просьба обращаться к местным властям, в службу по вывозу и утилизации отходов или в магазин, в котором Вы приобрели изделие.

## Български

Батерията трябва да се извади от продукта преди изхвърляне. Изхвърляте или рециклирайте батерията



в съответствие с местните разпоредби. Символът  върху продукта или опаковката му показва, че този продукт не трябва да се третира като домакинските отпадъци. Вместо това, той трябва да се предаде в специализиран пункт за рециклиране на електрическо и електронно оборудване. Като се погрижите този продукт да бъде изхвърлен по подходящ начин, вие ще помогнете за предотвратяване на възможните негативни последици за околната среда и човешкото здраве, които иначе биха могли да бъдат предизвикани от неправилното изхвърляне като отпадък на този продукт. За по-подробна информация за рециклиране на този продукт се обърнете към местната градска управа, службата за вторични суровини или магазина, откъдето сте закупили продукта.

## Hrvatski

Bateriju treba izvaditi iz proizvoda prije no što se on odloži u otpad. Bateriju odložite ili reciklirajte u skladu



s lokalnim propisima. Simbol  na proizvodu ili na njegovoj ambalaži označuje da se s tim proizvodom ne smije postupiti kao s otpadom iz domaćinstva. Umjesto toga treba biti uručen prikladnim sabirnim točkama za recikliranje elektroničkih i električkih aparata. Ispravnim odvoženjem ovog proizvoda spriječit ćete potencijalne negativne posljedice na okoliš i zdravlje ljudi, koje bi inače mogli ugroziti neodgovarajućim rukovanjem otpada ovog proizvoda. Za detaljnije informacije o recikliranju ovog proizvoda molimo Vas da kontaktirate Vaš lokalni gradski ured, uslugu za odvoženje otpada iz domaćinstva ili trgovinu u kojoj ste kupili proizvod.

## Česky

Před likvidací je třeba z výrobku vyjmout baterii. Baterii zlikvidujte nebo recyklujte v souladu s místními předpisy.



Symbol  na výrobku nebo jeho balení udává, že tento výrobek nepatří do domácího odpadu. Je nutné odvézt ho do sběrného místa pro recyklaci elektrického a elektronického zařízení. Zajištěním správné likvidace tohoto výrobku pomůžete zabránit negativním důsledkům pro životní prostředí a lidské zdraví, které by jinak byly způsobeny nevhodnou likvidací tohoto výrobku. Podrobnější informace o recyklaci tohoto výrobku zjistíte u příslušného místního úřadu, služby pro likvidaci domovního odpadu nebo v obchodě, kde jste výrobek zakoupili.

## Eesti keeles

Aku tuleb enne lõppkäitlust tootest eemaldada. Visake aku ära või taaskäidelda seade kohalike määruste kohaselt.



Tootet või selle pakendil asuv sümbol  näitab, et sead toodet ei tohi kohelda majapidamisjäätmetena. Selle asemel tuleb toode anda vastavasse elektri- ja elektroonikaseadmete taastöötlemissesk kogumise punkti. Toote õige utiliseerimise kindlustamisega aitate ära hoida võimalikke negatiivseid tagajärgi keskkonnale ja inimestevisele, mida võiks vastasel juhul põhjustada selle toote ebaõige käitlemine. Lisainfo saamiseks selle toote taastöötlemise kohta võtke ühendust kohaliku linnavalitsuse, oma majapidamisjäätmete utiliseerimisteenuse või kauplusega, kust te toote ostsite.

## Magyar

Távolítsa el az akkumulátort a termékből kidobás előtt. Az akkumulátor ártalmatlanítását vagy újrahasznosítását



a helyi előírások szerint végezze. A szimbólum , amely a terméken vagy a csomagoláson található azt jelzi, hogy a termék nem kezelhető háztartási hulladékként. Ehelyett a terméket el kell szállítani az elektromos és elektronikai készülékek újrahasznosítására szakosodott megfelelő begyűjtő helyre. Azzal, hogy gondoskodik ezen termék helyes hulladékba helyezéséről, segít megelőzni azokat, a környezetre és az emberi egészségre gyakorolt potenciális kedvezőtlen következményeket, amelyeket ellenkező esetben a termék nem megfelelő hulladékkezelése okozhatna. Ha részletesebb tájékoztatásra van szüksége a termék újrahasznosítására vonatkozóan, kérjük, lépjen kapcsolatba a helyi önkormányzattal, a háztartási hulladékok kezelését végző szolgálattal vagy azzal a bolttal, ahol a terméket vásárolta.

## Slovensky

Preden izdelek zavržete, odstranite baterijo. Baterijo zavržite ali reciklirajte v skladu z lokalnimi predpisi.



Symbol  na výrobku alebo na jeho obale znamená, že s výrobkom sa nesmie zaobchádzať ako s domovým odpadom. Namiesto toho ho treba odovzdať v zbernom stredisku na recykláciu elektrických alebo elektronických zariadení. Zabezpečte, že tento výrobok bude zlikvidovaný správnym postupom, aby ste predišli negatívnym vplyvom na životné prostredie a ľudské zdravie, čo by bolo spôsobené nesprávnym postupom pri jeho likvidácii. Podrobnejšie informácie o recyklácii tohto výrobku získate, ak zavoláte miestny úrad vo Vašom bydlisku, zberné suroviny alebo obchod, v ktorom ste výrobok kúpili.

## Latviski

Baterija ir jāizņem no izstrādājuma pirms tā likvidēšanas. Likvidējiet bateriju vai nododiet to atbilstīgai pārstrādei



atbilstoši vietējiem noteikumiem. Simbols  uz produkta vai tā iepakojuma norāda, ka šo produktu nedrīkst iznest saimniecības atkritumos. Tas jānodod attiecīgos elektrisko un elektronisko iekārtu savākšanas punktus pārstrādāšanai. Nodrošinot pareizu atbrīvošanu no šī produkta, jūs palīdzēsiet izvairīties no potenciālām negatīvām sekām apkārtnē: videi un cilvēka veselībai, kurās iespējams izraisīt, nepareizi izmetot atkritumos šo produktu. Lai iegūtu detalizētāku informāciju par atbrīvošanu no šī produkta, lūdz sazināties ar jūsu pilsētas domi, saimniecības atkritumu savākšanas dienestu vai veikalu, kurā jūs iegādājāties šo produktu.

## Lietuviškai

Išimkite ketinamą išmesti bateriją iš gaminio. Pakuotę išmeskite laikydamiš vietos teisės aktu. Šis ant produkto



arba ju pakuotės esantis simbolis  nurodo, kad su šiuo produktu negalima elgtis kaip su buitiniams šiukšlėmis. Jį reikia perduoti atitinkam surinkimo punktui, kad elektros ir elektronikos įranga būtų perdirbta. Tinkamai išmesdami šį produktą, jūs prisidėsite prie apsaugos nuo galimo neigiamo poveikio aplinkai ir žmonių sveikatai, kurį gali sukelti netinkamas šio produkto išmetimas. Dėl išsamesnės informacijos apie šio produkto išmetimą, prašom kreiptis į savo miesto valdžios įstaigą, buitinių šiukšlių išmetimo tarnybą arba parduotuvej, kurioje pirkote šį produktą.

## Polski

Przed utylizacją należy wyjąć baterię z urządzenia. Baterię należy poddać utylizacji lub przekazać do recyklingu zgodnie z lokalnymi przepisami. Symbol



na produkcie lub na opakowaniu oznacza, że tego produktu nie wolno traktować tak, jak innych odpadów domowych. Należy oddać go do właściwego punktu skupu surowców wtórnych zajmującego się złomowanym sprzętem elektrycznym i elektronicznym. Właściwa utylizacja i złomowanie pomaga w eliminacji niekorzystnego wpływu złomowanych produktów na środowisko naturalne oraz zdrowie. Aby uzyskać szczegółowe dane dotyczące możliwości recyklingu niniejszego urządzenia, należy skontaktować się z lokalnym urzędem miasta, służbami oczyszczania miasta lub sklepem, w którym produkt został zakupiony.

## Română

Bateria trebuie scoasă din produs înainte de eliminare. Eliminați bateria la deșeurile sau reciclați-o în conformitate



cu reglementările locale. Simbolul de pe produs sau de pe ambalaj indică faptul că produsul nu trebuie aruncat împreună cu gunoierul menajer. Trebuie predat la punctul de colectare corespunzător pentru reciclarea echipamentelor electrice și electronice. Asigurându-vă că ați eliminat în mod corect produsul, ajutați la evitarea potențialelor consecințe negative pentru mediul înconjurător și pentru sănătatea persoanelor, consecințe care ar putea deriva din aruncarea necorespunzătoare a acestui produs. Pentru mai multe informații detaliate despre reciclarea acestui produs, vă rugăm să contactați biroul local, serviciul pentru eliminarea deșeurilor sau magazinul de la care l-ați achiziționat.

## Slovenščina

Praden izdelek zavržete, odstranite baterijo. Baterijo zavržite ali reciklirajte v skladu z lokalnimi predpisi.



Simbol na izdelku ali njegovi embalaži označuje, da z izdelkom ni dovoljeno ravnati kot z običajnimi gospodinjstskimi odpadki. Izdelek odpeljite na ustrezno zbirno mesto za presalavo električne in elektronske opreme. S pravilnim načinom odstranjevanja izdelka boste pomagali preprečiti morebitne negativne posledice in vplive na okolje in zdravje ljudi, ki bi se lahko pojavile v primeru nepravilnega odstranjevanja izdelka. Za podrobnejše informacije o odstranjevanju in predalavi izdelka se obrnite na pristojen mestri organ za odstranjevanje odpadkov, komunalno službo ali na trgovino, v kateri ste izdelek kupili.

## Türkçe

Elden çıkarmadan önce pil, üründen çıkarılmalıdır. Pili yerel kanunlar uyarınca elden çıkarın veya geri dönüştürülmesini sağlayın. Ürün veya ürünün ambalajı



üzerindeki sembolü, bu ürünün normal ev atığı gibi işlem göremeyeceğini belirtir. Bunun yerine ürün, elektrikli ve elektronik ekipmanların geri dönüşümü için belirlenen toplama noktalarına teslim edilmelidir. Ürünün hatalı bir şekilde atılması veya imha edilmesi çevre ve insan sağlığı açısından açısyndan olumsuz sonuçlara yol açabilir. Bu nedenle, bu ürünün doğru bir şekilde elden çıkarılmasını sağlayarak potansiyel olumsuz sonuçları önlemeye yardımcı olmuş olursunuz. Bu ürünün geri dönüşümü hakkında daha detaylı bilgi için lütfen mahalli idareyle, ev çöpu toplama servisiyle ya da ürünü satın aldığınız mağaza ile temasa geçiniz. Cihazınızın kullanım ömrü 10 yıldır. Kullanım ömrü, üretici ve / veya ithalatçı firmanın ilgili yedek parça temini ve bakım süresini ifade eder.

## Український

Перед утилізацією виробу з нього слід виїняти батарею. Утилізуйте батареї відповідно до місцевих



норм. Цей символ на виробі або на його упаковці позначає, що з ним не можна поводитися, як із побутовим сміттям. Замість цього його необхідно повернути до відповідного пункту збору для переробки електричного та електронного обладнання. Забезпечуючи належну переробку цього виробу, Ви допомагаєте попередити потенційні негативні наслідки для навколишнього середовища та здоров'я людини, які могли би виникнути за умов неналежного позбавлення від цього виробу. Щоб отримати детальнішу інформацію стосовно переробки цього виробу, зверніться до свого місцевого офісу, Вашої служби утилізації або до магазину, де Ви придбали цей виріб.

