



**HP DeskJet Ink Advantage 4530 All-in-One
series**

Spis treści

1 W jaki sposób?	1
2 Rozpoczęcie pracy	2
Ułatwienia dostępu	2
Elementy drukarki	3
Panel sterowania i wskaźniki stanu	4
Podstawowe informacje dotyczące papieru	6
Ładowanie materiałów	8
Ładowanie oryginału	10
Otwieranie oprogramowania drukarki HP (Windows)	11
Tryb uśpienia	12
Automatyczne wyłączenie	12
Tryb cichy	12
3 Druk	14
Drukować dokumenty	14
Drukowanie fotografii	15
Drukowanie za pomocą opcji Szybkie formularze	16
Drukowanie dwustronne (dupleks)	16
Drukowanie z urządzeń mobilnych	17
Drukowanie przy użyciu funkcji AirPrint	17
Drukowanie z maksymalną rozdzielczością	18
Wskazówki przydatne w trakcie drukowania	19
4 Kopiowanie i skanowanie	21
Kopiowanie dokumentów	21
Skanowanie	22
Wskazówki dotyczące udanego kopiowania i skanowania	26
5 Korzystanie z usług WWW	27
Czym są usługi WWW?	27
Konfiguracja usług WWW	27
Drukowanie przy użyciu funkcji HP ePrint	29
Korzystanie z usługi HP Printables	30
Użyj strony HP Connected	30
Usuwanie usług WWW	30

Wskazówki dotyczące korzystania z usług WWW	30
6 Praca z pojemnikami z tuszem	32
Sprawdzanie poziomu tuszu w pojemnikach	32
Wymiana pojemników	33
Zamawianie materiałów eksploatacyjnych	34
Korzystanie z trybu jednego pojemnika	35
Cartridge warranty information	36
Przechowywanie anonimowych informacji o wykorzystaniu	36
Wskazówki dotyczące korzystania z pojemników	37
7 Podłączanie drukarki	38
Konfiguracja drukarki do komunikacji bezprzewodowej	38
Nawiązywanie połączenia bezprzewodowego z drukarką bez użycia routera	40
Zmiana ustawień sieci	42
Zaawansowane narzędzia zarządzania drukarką (drukarki sieciowe)	43
Wskazówki dotyczące konfiguracji i używania drukarki podłączonej do sieci	45
8 Rozwiązywanie problemów	47
Problemy związane z zacięciami i pobieraniem papieru	47
Problemy związane z pojemnikami z tuszem	51
Problem związany z drukowaniem	53
Problemy związane z kopiowaniem	61
Problemy związane ze skanowaniem	62
Problemy z siecią i połączeniem	62
Problemy sprzętowe drukarki	63
Pomoc techniczna firmy HP	64
Załącznik A Informacje techniczne	66
Informacje firmy Hewlett-Packard Company	66
Dane techniczne	66
Program ochrony środowiska	68
Informacje wymagane prawem	72
Indeks	82

1 W jaki sposób?

Korzystanie z urządzenia HP DeskJet Ink Advantage 4530 series

- [Rozpoczęcie pracy na stronie 2](#)
- [Druk na stronie 14](#)
- [Korzystanie z usług WWW na stronie 27](#)
- [Kopiowanie i skanowanie na stronie 21](#)
- [Praca z pojemnikami z tuszem na stronie 32](#)
- [Podłączanie drukarki na stronie 38](#)
- [Informacje techniczne na stronie 66](#)
- [Rozwiązywanie problemów na stronie 47](#)

2 Rozpoczęcie pracy

W tym rozdziale opisano następujące zagadnienia:

- [Ułatwienia dostępu](#)
- [Elementy drukarki](#)
- [Panel sterowania i wskaźniki stanu](#)
- [Podstawowe informacje dotyczące papieru](#)
- [Ładowanie materiałów](#)
- [Ładowanie oryginału](#)
- [Otwieranie oprogramowania drukarki HP \(Windows\)](#)
- [Tryb uśpienia](#)
- [Automatyczne wyłączenie](#)
- [Tryb cichy](#)

Ułatwienia dostępu

Drukarka posiada kilka funkcji, które sprawiają, że mogą z niej korzystać osoby niepełnosprawne.

Wzrokowe

Dzięki zastosowaniu opcji i funkcji systemu operacyjnego w zakresie ułatwień dostępu, z oprogramowania HP dołączonego do drukarki mogą korzystać użytkownicy z wadami wzroku. Oprogramowanie obsługuje także większość technologii dla osób niepełnosprawnych, m.in. czytniki ekranu, czytniki brajla i aplikacje zamieniające głos na tekst. Z myślą o daltonistach kolorowe przyciski i karty w oprogramowaniu HP zaopatrzone w proste opisy lub symbole sugerujące ich przeznaczenie.

Zdolność poruszania się

W przypadku użytkowników z upośledzeniem ruchu funkcje oprogramowania HP można wywoływać poleceniami z klawiatury. Oprogramowanie HP obsługuje także funkcje ułatwień dostępu systemu Windows, takie jak Klawisze trwałe, Klawisze przełączające, Klawisze filtru i Klawisze myszy. Drzwiczki drukarki, przyciski, podajniki i prowadnice szerokości papieru mogą być obsługiwane przez osoby z ograniczoną siłą i ograniczonym zakresem ruchów.

Pomoc techniczna

Aby uzyskać szczegółowe informacje na temat ułatwień dostępu wprowadzonych w tej drukarce i zaangażowania firmy HP w produkcję urządzeń z ułatwionym dostępem, odwiedź stronę internetową HP pod adresem www.hp.com/accessibility.

Aby uzyskać informacje o ułatwieniach dostępu w systemach operacyjnych OS X, należy odwiedzić stronę internetową firmy Apple pod adresem www.apple.com/accessibility.

Elementy drukarki

Przód drukarki

Rysunek 2-1 Widok urządzenia HP DeskJet Ink Advantage 4530 All-in-One series z przodu i z góry

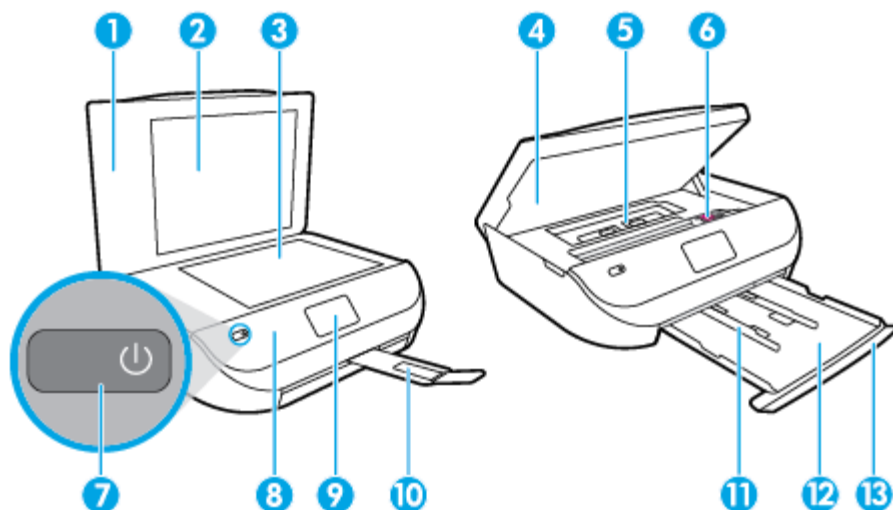

Funkcja	Opis
1	Pokrywa
2	Wewnętrzna część pokrywy
3	Szyba skanera
4	Drzwiczki dostępu do pojemników z tuszem
5	Pokrywa ścieżki papieru
6	Pojemniki z tuszem
7	Przycisk włączania (nazywany także przyciskiem zasilania)
8	Panel przedni
9	Wyświetlacz drukarki
10	Automatyczne przedłużenie zasobnika wyjściowego (nazywane także przedłużeniem zasobnika)
11	Prowadnice szerokości papieru
12	Zasobnik papieru
13	Drzwiczki zasobnika papieru

Widok z tyłu

Rysunek 2-2 Widok z tyłu urządzenia HP DeskJet Ink Advantage 4530 All-in-One series

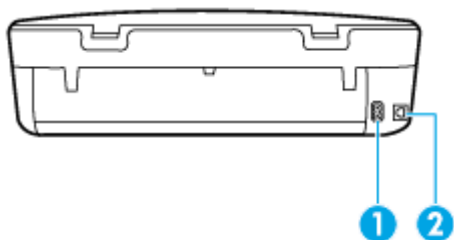

Funkcja	Opis
1	Gniazdo zasilania. Używaj tylko wraz z kablem zasilającym dostarczonym przez firmę HP.
2	Tyłny port USB

Panel sterowania i wskaźniki stanu

Opis przycisków i wskaźników

Poniższy schemat wraz z towarzyszącą mu tabelą stanowi skrótowy przewodnik po funkcjach panelu sterowania drukarki.

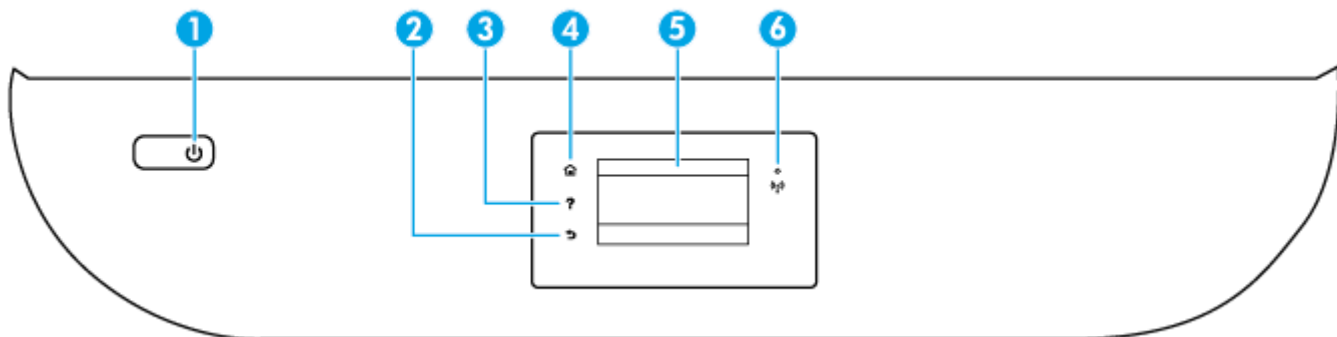

Etykieta	Nazwa i opis
1	Przycisk Świeci : Służy do włączania i wyłączenia drukarki.
2	Przycisk Wstecz: Powraca do poprzedniego ekranu.
3	Przycisk Pomoc: Otwiera menu Pomoc dla bieżącej operacji.
4	Przycisk Ekran główny: Powoduje powrót do ekranu wyświetlanego po pierwszym włączeniu drukarki.
5	Wyświetlacz panelu sterowania: Dotknij ekranu, aby wybrać opcje menu lub przewijać między elementami menu.
6	Kontrolka komunikacji bezprzewodowej: Wskazuje stan połączenia bezprzewodowego drukarki. <ul style="list-style-type: none">Niebieskie światło oznacza, że nawiązano połączenie bezprzewodowe i można drukować.Powolne miganie informuje o włączeniu komunikacji bezprzewodowej, ale braku połączenia z siecią. Upewnij się, że drukarka znajduje się w zasięgu sygnału bezprzewodowego.

Etykieta	Nazwa i opis
	<ul style="list-style-type: none"> Szybkie miganie oznacza błąd komunikacji bezprzewodowej. Sprawdź komunikat na wyświetlaczu drukarki. Jeśli komunikacja bezprzewodowa jest wyłączona, kontrolka połączenia bezprzewodowego nie świeci się, a na wyświetlaczu widać komunikat Połączenie bezprzewodowe wyłączone.

Ikony wyświetlacza panelu sterowania

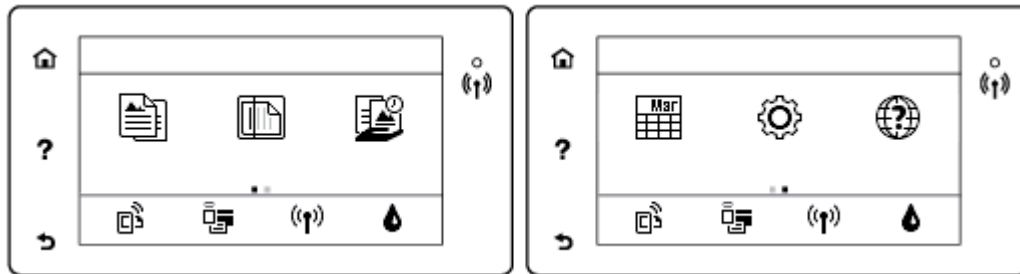

Ikona	Funkcja
	Kopia : Otwiera menu Kopia , w którym można wybrać rodzaj kopii lub zmienić ustawienia kopiowania.
	Skanuj : Otwiera menu Skanuj , w którym można wybrać miejsce docelowe dla skanowanego obrazu.
	HP Printables : Zapewnia szybką i łatwą metodę dostępu do informacji z Internetu, takich jak kupony, strony do kolorowania, układanki i inne, oraz drukowania ich.
	Szybkie formularze : Za pomocą Szybkich formularzy HP można drukować kalendarze, listy zadań, gry, papier do notatek, papier do wykresów i papier nutowy.
	Ustawienia : Otwiera menu Ustawienia , w którym można zmieniać ustawienia urządzenia i wykonywać zadania konserwacyjne.
	Pomoc : Otwiera menu Pomoc, w którym można obejrzeć filmy instruktażowe, informacje o funkcjach drukarki oraz wskazówki.
	Ikona ePrint: Otwiera menu Podsumowanie dla usług WWW , w którym można sprawdzić szczegóły stanu funkcji ePrint, zmienić jej ustawienia lub wydrukować stronę Informacje.
	Ikona Wi-Fi Direct: Otwiera menu Wi-Fi Direct , gdzie możesz włączyć funkcję Wi-Fi Direct, wyłączyć funkcję Wi-Fi Direct oraz wyświetlić nazwę i hasło połączenia Wi-Fi Direct.
	Ikona Sieć bezprzewodowa : Otwiera menu Podsumowanie sieci bezprzewodowej , w którym można sprawdzić stan sieci bezprzewodowej lub zmienić ustawienia tej sieci. Można także wydrukować raport z testu sieci bezprzewodowej, pomocny w diagnozie problemów z połączeniem sieciowym.
	Ikona Atrament: Wyświetla szacunkowy poziom tuszu w pojemnikach. Wyświetla znak ostrzeżenia, jeżeli poziom atramentu jest niższy, niż zalecany. UWAGA: Wskazania i ostrzeżenia o poziomie tuszu są tylko szacunkowe i pozwalają na planowanie zapotrzebowania na tusz. Po wyświetleniu ostrzeżenia o niskim poziomie tuszu warto zaopatrzyć się w zamienny pojemnik z tuszem, aby uniknąć opóźnień w drukowaniu. Nie trzeba wymieniać pojemników z tuszem, jeśli jakość wydruku jest zadowalająca.

Podstawowe informacje dotyczące papieru

Drukarka pozwala na stosowanie większości rodzajów papieru stosowanych w biurach. Przed kupieniem większej ilości papieru najlepiej wypróbować kilka jego rodzajów. Papier firmy HP zapewnia optymalną jakość druku. Odwiedź stronę internetową HP pod adresem www.hp.com zawierającą więcej informacji na temat papieru HP.



Firma HP zaleca papiery z logo ColorLok do drukowania codziennych dokumentów. Wszystkie papiery z logo ColorLok zostały niezależnie przetestowane, spełniają najwyższe standardy w zakresie jakości i niezawodności, zapewniają wyraźne, żywe kolory i głębszą czerń, a także schną szybciej niż standardowe papiery tej samej klasy. Papier z logiem ColorLok można znaleźć w różnych gramaturach i formatach w ofercie różnych procentów.

W tym rozdziale opisano następujące zagadnienia:

- [Zalecane rodzaje papieru do drukowania](#)
- [Zamawianie materiałów eksploatacyjnych firmy HP](#)
- [Wskazówki pomocne przy wyborze i korzystaniu z papieru](#)

Zalecane rodzaje papieru do drukowania

Aby osiągnąć najwyższą jakość druku, zaleca się korzystanie z papieru firmy HP przeznaczonego specjalnie do danego rodzaju projektu.

W zależności od kraju/regionu niektóre rodzaje papieru mogą być niedostępne.

Drukowanie zdjęć

- **Papier fotograficzny HP Premium Plus**

Papier HP Premium Plus Photo to najwyższej jakości papier fotograficzny firmy HP przeznaczony do najlepszych zdjęć. Na papierze HP Premium Plus Photo można drukować piękne zdjęcia, które natychmiast wysychają, co pozwala je udostępniać zaraz po wyjęciu z drukarki. Jest dostępny w kilku rozmiarach, między innymi A4, 8,5 x 11 cali 216 x 279 mm, 4 x 6 cali 10 x 15 cm i 5 x 7 cali 13 x 18 cm z wykończeniem błyszczącym lub lekko błyszczącym (półbłyszczącym). Idealny do zdjęć w ramach, prezentowania zdjęć lub w przypadku prezentów i specjalnych projektów fotograficznych. Papier HP Premium Plus Photo zapewnia wyjątkowe wyniki, profesjonalną jakość i trwałość.

- **Papier fotograficzny HP Advanced Photo**

Jest to błyszczący papier fotograficzny o szybko schnącym wykończeniu, ułatwiającym układanie i zapobiegającym rozmazywaniu. Jest odporny na wodę, plamy, odciski palców i wilgoć. Wydruki na nich można porównać ze zdjęciami wykonanymi w zakładzie fotograficznym. Jest dostępny w kilku rozmiarach, między innymi A4, 8,5 x 11 cali 216 x 279 mm, 4 x 6 cali 10 x 15 cm i 5 x 7 cali 13 x 18 cm. Jest to papier bezkwasowy co zwiększa trwałość dokumentów.

- **Papier fotograficzny HP Everyday**

Jest to papier przeznaczony do codziennego i niedrogiego drukowania kolorowych zdjęć. Przystępny cenowo, szybko schnie i jest łatwy w użytkowaniu. Ponadto umożliwia drukowanie ostrych, wyraźnych zdjęć na każdej drukarce atramentowej. Jest dostępny w postaci błyszczącej, w kilku rozmiarach, między innymi A4, 8,5 x 11 cali 216 x 279 mm, 5 x 7 cali 13 x 18 cm i 4 x 6 cali 10 x 15 cm. Jest to papier bezkwasowy co zwiększa trwałość dokumentów.

- **Zestawy HP Photo Value Pack**

Zestawy HP Photo Value Pack zawierają oryginalne pojemniki z tuszem HP i papier fotograficzny HP Advanced Photo, pozwalają oszczędzać czas i ułatwiają drukowanie na urządzeniu HP niedrogich zdjęć o jakości, jaką zapewniają laboratoria fotograficzne. Oryginalne atramenty HP oraz papier HP Advanced Photo doskonale ze sobą współdziałają i pozwalają na drukowanie trwałych i wyrazistych zdjęć, jedno po drugim. Jest to idealne rozwiązanie do wydrukowania wszystkich zdjęć z wakacji lub wielu kopii zdjęć dla znajomych.

Dokumenty firmowe

- **Papier HP Premium Presentation 120g, matowy lub Papier HP Professional 120, matowy**

Jest to gruby, dwustronny papier matowy, który idealnie nadaje się do prezentacji, ofert, raportów i biuletynów. Duża gramatura robi imponujące wrażenie.

- **Papier HP Brochure 180g, błyszczący lub Papier HP Professional 180, błyszczący**

Papiery te są błyszczące z obu stron i umożliwiają tworzenie wydruków dwustronnych. Doskonale nadaje się do tworzenia reprodukcji o jakości zbliżonej do fotograficznej i grafiki na potrzeby firmy: stron tytułowych raportów, prezentacji specjalnych, broszur, ulotek i kalendarzy.

- **Papier HP Brochure 180g, matowy lub Papier HP Professional 180, matowy**

Papiery te są matowe z obu stron i umożliwiają tworzenie wydruków dwustronnych. Doskonale nadaje się do tworzenia reprodukcji o jakości zbliżonej do fotograficznej i grafiki na potrzeby firmy: stron tytułowych raportów, prezentacji specjalnych, broszur, ulotek i kalendarzy.

Codziennie drukowanie

Wszystkie wymienione papiery do codziennego drukowania charakteryzuje technologia ColorLok zmniejszająca powstawanie smug oraz poprawiająca wygląd czerni i kolorów.

- **Papier HP Bright White Inkjet i Color Inkjet**

Papiery HP Bright White Inkjet i Color Inkjet gwarantują wysoki kontrast kolorów i ostrość tekstu. Są wystarczająco nieprzejryste na potrzeby obustronnego druku w kolorze, nie dopuszczając do przebijania kolorów na drugą stronę, dzięki czemu doskonale nadają się do drukowania biuletynów, sprawozdań i ulotek.

- **Papier do drukowania HP Multipurpose and All-in-One**

Papier do drukowania HP Multipurpose and All-in-One to papier uniwersalny o wysokiej jakości. Wydrukowane na nim dokumenty wyglądają poważniej niż te na zwykłym papierze wielofunkcyjnym lub do kopiowania. Jest to papier bezkwasowy co zwiększa trwałość dokumentów.

- **Papier HP Office, papier do kopiowania oraz do kopiowania i drukowania**

Te odmiany uniwersalnego papieru HP o wysokiej jakości są odpowiednie do drukowania kopii, dokumentów roboczych, notatek i innych standardowych dokumentów. Są to papiery bezkwasowe, co zwiększa trwałość dokumentów.

- **Papier HP Office Recycled**

Papier HP Office Recycled to papier wielofunkcyjny o wysokiej jakości wykonany w 30% z odzyskanych włókien.

Zamawianie materiałów eksploatacyjnych firmy HP

Drukarka pozwala na stosowanie większości rodzajów papieru stosowanych w biurach. Papier firmy HP zapewni optymalną jakość wydruku.

Aby zamówić papier lub inne materiały eksploatacyjne firmy HP, przejdź do witryny www.hp.com. Obecnie niektóre części strony internetowej firmy HP są dostępne tylko w języku angielskim.

HP zaleca używanie zwykłego papieru oznaczonych logiem ColorLok do codziennego drukowania i kopiowania dokumentów. Wszystkie papiery z logo ColorLok są niezależnie testowane tak, aby spełniały wysokie wymagania w zakresie niezawodności i jakości wydruków oraz zapewniały wyraźne i żywe kolory wydruku, głęboką czerń i krótszy czas schnięcia w porównaniu ze zwykłym papierem. Papier z logiem ColorLok można znaleźć w różnych gramaturach i formatach w ofercie różnych producentów.

Wskazówki pomocne przy wyborze i korzystaniu z papieru

Aby uzyskać najlepsze wyniki, przestrzegaj następujących zaleceń:

- Do podajnika lub podajnika fotograficznego należy wkładać tylko jeden rodzaj papieru w danym momencie.
- Podczas ładowania do podajników sprawdź, czy papier jest prawidłowo włożony.
- Nie należy przepętniać podajnika.
- W celu uniknięcia zacięć papieru, niskiej jakości wydruku i innych problemów z drukowaniem, unikaj ładowania poniższych papierów do podajnika:
 - Formularze wieloczęściowe
 - Materiały uszkodzone, pognięte lub pomarszczone
 - Materiały z wycięciami i perforacją
 - Materiały o głębokiej teksturze, wypukłościach i takie, które nie przyjmują dobrze tuszu
 - Materiały o za małej gramaturze lub łatwo się rozciągające
 - Materiały zawierające zszywki lub spinacze

Dowiedz się, w jaki sposób drukować zdjęcia na papierze fotograficznym HP. [Kliknij tutaj, aby przejść na stronę z dodatkowymi informacjami.](#)

Poznaj niestandardowe rozmiary papieru obsługiwane przez Twoją drukarkę. [Kliknij tutaj, aby przejść na stronę z dodatkowymi informacjami.](#)

Ładowanie materiałów

Wybierz rozmiar papieru, aby kontynuować.

Ładowanie papieru małego formatu

1. Otwórz drzwiczki zasobnika papieru.



2. Wyjmij zasobnik papieru.

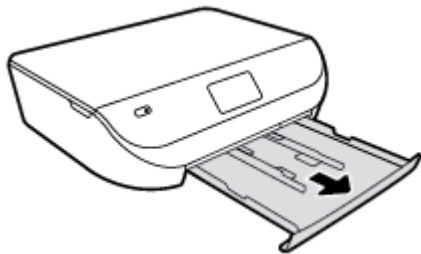

3. Załaduj papier.

- Wyjmij cały papier z zasobnika papieru, a następnie załaduj papier fotograficzny, stroną do zadrukowania skierowaną w dół, a logo HP skierowanymi do góry.
- Wsuń papier fotograficzny do przodu, aż napotkasz opór.
- Dosuń prowadnice szerokości papieru ściśle do brzegu papieru fotograficznego.



4. Wsuń całkowicie zasobnik papieru do drukarki i zamknij drzwiczki zasobnika papieru.

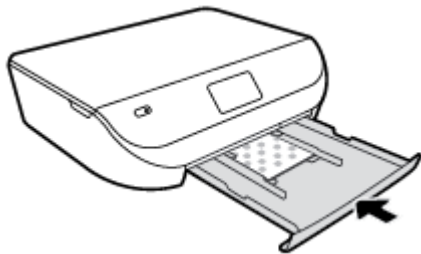

Dowiedz się, w jaki sposób drukować zdjęcia na papierze fotograficznym HP.
[Kliknij tutaj, aby przejść na stronę z dodatkowymi informacjami.](#)

Wkładanie papieru pełnowymiarowego

1. Otwórz drzwiczki zasobnika papieru.



2. Wyciągnij zasobnik papieru i rozsuń prowadnice szerokości papieru.

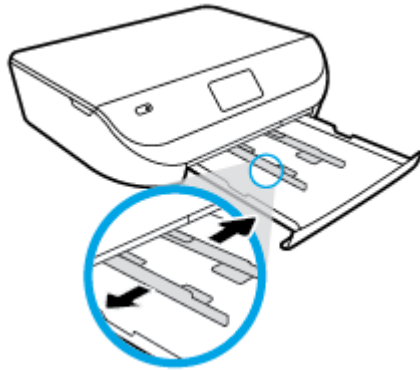

3. Załaduj papier.

- Włóż stos arkuszy do podajnika papieru krótszą krawędzią do przodu, stroną do druku w dół.
- Wsuń papier do przodu, aż napotkasz opór.
- Przesuwaj prowadnice szerokości papieru do środka, dopóki nie oprą się o krawędzie papieru.



4. Wsuń całkowicie zasobnik papieru i zamknij drzwiczki zasobnika papieru.



Ładowanie oryginału

Umieszczanie oryginału na szybie skanera

1. Unieś pokrywę skanera.

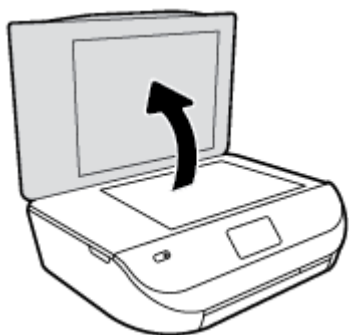

2. Połóż oryginał w prawym dolnym rogu szyby skanera, stroną zadrukowaną skierowaną do dołu.

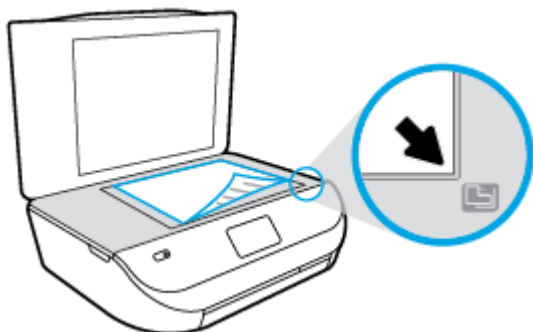

3. Zamknij pokrywę skanera.

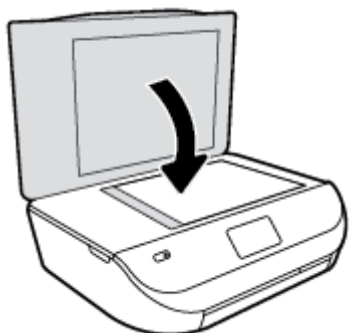

Otwieranie oprogramowania drukarki HP (Windows)

Po zainstalowaniu oprogramowania drukarki HP wykonaj jedną z następujących czynności w zależności od używanego systemu operacyjnego:

- **Windows 8.1:** Kliknij strzałkę w dół w lewym dolnym rogu ekranu startowego, a następnie wybierz nazwę drukarki.
- **Windows 8:** Na ekranie startowym kliknij prawym przyciskiem myszy pusty obszar, kliknij opcję **Wszystkie aplikacje** na pasku aplikacji, a następnie wybierz nazwę drukarki.
- **Windows 7, Windows Vista i Windows XP:** Na pulpicie komputera kliknij przycisk **Start**, wybierz opcję **Wszystkie programy**, kliknij opcję **HP**, kliknij folder drukarki, a następnie wybierz ikonę z nazwą drukarki.

Tryb uśpienia

- Zużycie energii w trybie uśpienia jest ograniczone.
- Po wstępnej konfiguracji drukarki wejdzie ona w tryb uśpienia po pięciu minutach bezczynności.
- Czas, po którym drukarka przechodzi w tryb uśpienia, można zmienić w panelu sterowania.

Zmiana czasu, po którym drukarka przechodzi w tryb uśpienia

1. Na ekranie początkowym dotknij ikony  (**Ustawienia**).

 **UWAGA:** Jeśli nie widzisz ekranu Strona główna, naciśnij przycisk **Strona główna**.

2. Dotknij opcji **Obsługa zasilania**.
3. Dotknij opcji **Uśpienie**.
4. Dotknij **Po 5 minutach**, **Po 10 minutach** lub **Po 15 minutach**.

Automatyczne wyłączenie

Ta funkcja wyłącza drukarkę po 2 godzinach bezczynności w celu ograniczenia zużycia energii.

Automatyczne wyłączenie całkowicie wyłącza drukarkę, konieczne jest więc użycie przycisku zasilania w celu ponownego jej włączenia. Jeśli drukarka obsługuje tę funkcję oszczędzania energii, Automatyczne wyłączenie jest automatycznie włączone lub wyłączone w zależności od funkcji drukarki i opcji połączenia. Nawet gdy Automatyczne wyłączenie nie działa, drukarka przejdzie w tryb uśpienia po podanym czasie bezczynności w celu ograniczenia zużycia energii.

- Automatyczne wyłączenie jest włączone, gdy drukarka jest włączona, jeśli drukarka nie jest wyposażona w funkcję sieci lub faksu, albo z nich nie korzysta.
- Automatyczne wyłączenie jest wyłączone, gdy funkcja bezprzewodowa drukarki lub funkcja Wi-Fi Direct jest włączona lub gdy drukarka wyposażona w funkcję faksu, USB lub sieci Ethernet nawiąże jedno z tych połączeń.

Tryb cichy

Tryb cichy powoduje spowolnienie drukowania w celu ograniczenia hałasu bez wpływu na jakość wydruków. Tryb cichy działa wyłącznie podczas drukowania z jakością **Normalna** na zwykłym papierze. Tryb cichy można włączyć, aby ograniczyć hałas związany z drukowaniem. Aby drukować z normalną szybkością, należy wyłączyć tryb cichy. Tryb cichy jest domyślnie wyłączony.

 **UWAGA:** Jeśli w trybie cichym drukowanie jest wykonywane na zwykłym papierze z ustawieniem jakości **Robocza** lub **Najlepsza** oraz podczas drukowania zdjęć lub kopert, drukarka działa w taki sam sposób, jak przy wyłączonym trybie cichym.

Włączenie lub wyłączenie trybu cichego z poziomu panelu sterowania drukarki

1. Na ekranie początkowym dotknij **Ustawienia** .
2. Dotknij opcji **Preferencje** .
3. Dotknij opcji **Włącz** lub **Wyłącz** obok opcji **Tryb cichy**.

Włączanie lub wyłączenie trybu cichego z poziomu oprogramowania drukarki (Windows)

1. Otwórz oprogramowanie drukarki HP. Więcej informacji znajdziesz w [Otwieranie oprogramowania drukarki HP \(Windows\) na stronie 11](#).
2. Kliknij kartę **Tryb cichy**.
3. Kliknij opcję **Wł.** lub **Wył.**
4. Kliknij przycisk **Zapisz ustawienia**.

Włączanie i wyłączenie trybu cichego z wbudowanego serwera WWW (EWS)

1. Otwórz serwer EWS. Więcej informacji znajdziesz w [Korzystanie z wbudowanego serwera internetowego na stronie 44](#).
2. Kliknij zakładkę **Settings** (Ustawienia).
3. W sekcji **Preferences** (Preferencje) wybierz opcję **Quiet Mode** (Tryb cichy), a następnie wybierz opcję **On** (Włącz) lub **Off** (Wyłącz).
4. Kliknij przycisk **Apply** (Zastosuj).

3 Druk

Większość ustawień drukowania jest obsługiwana automatycznie przez aplikację. Ustawienia zmieniaj ręcznie tylko wtedy, gdy chcesz zmienić jakość druku, drukować na określonych rodzajach papieru albo skorzystać z funkcji specjalnych.

W tym rozdziale opisano następujące zagadnienia:

- [Drukować dokumenty](#)
- [Drukowanie fotografii](#)
- [Drukowanie za pomocą opcji Szybkie formularze](#)
- [Drukowanie dwustronne \(dupleks\)](#)
- [Drukowanie z urządzeń mobilnych](#)
- [Drukowanie przy użyciu funkcji AirPrint](#)
- [Drukowanie z maksymalną rozdzielczością](#)
- [Wskazówki przydatne w trakcie drukowania](#)

Drukować dokumenty

Sprawdź, czy w podajniku znajduje się papier.

Drukowanie dokumentu (Windows)

1. W oprogramowaniu wybierz opcję **Drukuj**.
2. Sprawdź, czy drukarka jest wybrana.
3. Kliknij przycisk otwierający okno dialogowe **Właściwości**.

W zależności od aplikacji przycisk ten może nazywać się **Właściwości**, **Opcje**, **Ustawienia drukarki**, **Właściwości drukarki**, **Drukarka** lub **Preferencje**.

4. Wybierz odpowiednie opcje.
 - Na karcie **Układ** wybierz orientację **Pionową** lub **Poziomą**.
 - Na karcie **Papier/jakość** wybierz odpowiedni rodzaj papieru z listy rozwijanej **Nośnik** w obszarze **Wybór zasobnika**, a następnie wybierz odpowiednią jakość wydruku w obszarze **Ustawienia jakości**.
 - Kliknij przycisk **Zaawansowane**, aby wybrać odpowiedni rozmiar papieru z listy rozwijanej **Rozmiar papieru**.
5. Kliknij przycisk **OK**, aby zamknąć okno dialogowe **Właściwości**.
6. Kliknij przycisk **Drukuj** lub **OK**, aby rozpocząć drukowanie.

Drukowanie dokumentów (OS X)

1. W menu **Plik** w używanej aplikacji kliknij opcję **Drukuj**.
2. Sprawdź, czy drukarka jest wybrana.

3. Określ właściwości strony.

Jeśli nie widzisz opcji w oknie dialogowym Drukowanie, kliknij opcję **Pokaż szczegóły**.

 **UWAGA:** Dla drukarki podłączonej przez USB dostępne są poniższe opcje. Lokalizacja opcji może się różnić w zależności od aplikacji.

- Wybierz rozmiar papieru.

 **UWAGA:** W przypadku zmiany ustawienia **Rozmiar papieru** upewnij się, że załadowano poprawny papier i ustaw pasujący rozmiar na panelu sterowania drukarki.

- Wybierz orientację.
- Wprowadź procent powiększenia.

4. Kliknij przycisk **Drukuj**.

 **UWAGA:** Jeżeli wydrukowane dokumenty nie znajdują się wewnątrz marginesów papieru, upewnij się że został wybrany właściwy język i region. Na wyświetlaczu drukarki wybierz opcję **Konfiguracja**, a następnie wybierz opcję **Preferencje**. Wybierz swój język i region za pomocą dostępnych opcji. Właściwe ustawienie języka i kraju lub regionu gwarantuje dobranie odpowiednich domyślnych ustawień rozmiaru papieru.

Drukowanie fotografii

Upewnij się, że do podajnika fotograficznego załadowano papier fotograficzny.

Drukowanie zdjęcia z poziomu oprogramowania drukarki (Windows)

1. W oprogramowaniu wybierz opcję **Drukuj**.
2. Sprawdź, czy drukarka jest wybrana.
3. Kliknij przycisk otwierający okno dialogowe **Właściwości**.
W zależności od aplikacji przycisk ten może nazywać się **Właściwości**, **Opcje**, **Ustawienia drukarki**, **Właściwości drukarki**, **Drukarka** lub **Preferencje**.
4. Wybierz odpowiednie opcje.
 - Na karcie **Układ** wybierz orientację **Pionową** lub **Poziomą**.
 - Na karcie **Papier/jakość** wybierz odpowiedni rodzaj papieru z listy rozwijanej **Nośnik** w obszarze **Wybór zasobnika**, a następnie wybierz odpowiednią jakość wydruku w obszarze **Ustawienia jakości**.
 - Kliknij przycisk **Zaawansowane**, aby wybrać odpowiedni rozmiar papieru z listy rozwijanej **Rozmiar papieru**.
5. Kliknij przycisk **OK**, aby powrócić do okna dialogowego **Właściwości**.
6. Kliknij przycisk **OK**, a następnie przycisk **Drukuj** lub przycisk **OK** w oknie dialogowym **Drukowanie**.

Drukowanie zdjęcia z komputera (OS X)

1. W menu **File** (Plik) w używanej aplikacji kliknij opcję **Print** (Drukuj).
2. Sprawdź, czy drukarka jest wybrana.
3. Ustaw opcje drukowania.

Jeśli nie widzisz opcji w oknie dialogowym Drukowanie, kliknij opcję **Pokaż szczegóły**.

 **UWAGA:** Dla drukarki podłączonej przez USB dostępne są poniższe opcje. Lokalizacja opcji może się różnić w zależności od aplikacji.

a. Wybierz odpowiedni rozmiar papieru w menu rozwijanym **Rozmiar papieru**.

 **UWAGA:** W przypadku zmiany rozmiaru papieru upewnij się, że załadowano prawidłowy papier.

b. Wybierz **Orientację**.

c. Z menu aplikacji wybierz **Rodzaj papieru/jakość** i wybierz następujące ustawienia:

- **Rodzaj papieru:** odpowiedni rodzaj papieru fotograficznego
- **Jakość: Najlepsza lub Maksymalna rozdzielczość**
- Kliknij trójkąt przycisku rozwijania **Opcje koloru**, a następnie wybierz odpowiednią opcję **Photo Fix** (Poprawianie zdjęć).
 - **Wyłączony:** brak zmian na obrazie.
 - **Włącz:** automatycznie optymalizuje ostrość obrazu; dostosowuje ostrość obrazu w umiarkowanym stopniu.

4. Wybierz inne żądane ustawienia drukowania, a następnie kliknij przycisk **Print** (Drukuj).

Dowiedz się, w jaki sposób drukować zdjęcia na papierze fotograficznym HP.

[Kliknij tutaj, aby przejść na stronę z dodatkowymi informacjami.](#)

Drukowanie za pomocą opcji Szybkie formularze

Za pomocą opcji **Szybkie formularze** można drukować kalendarze, listy zadań, gry, papier do notatek, papier milimetrowy i papier nutowy.

Drukowanie za pomocą opcji Szybkie formularze

1. Na ekranie Strona główna wyświetlacza drukarki dotknij opcji **Szablony**.

 **WSKAZÓWKA:** Jeśli opcja **Szablony** nie jest widoczna na wyświetlaczu drukarki, dotknij przycisku **Strona główna**, a następnie przesuвай w prawo do momentu pojawienia się opcji **Szybkie formularze**.

2. Dotknij, aby wybrać jedną z opcji Szablonów.

3. Po wybraniu żądanego typu formularza do wydrukowania wybierz liczbę kopii i dotknij przycisku **Drukuj**.

Drukowanie dwustronne (dupleks)

Drukowanie na obu stronach arkusza

Przy użyciu mechanizmu automatycznego druku dwustronnego (dupleksera) można automatycznie drukować na obu stronach arkusza papieru.

1. W oprogramowaniu wybierz opcję **Drukuj**.
2. Sprawdź, czy drukarka jest wybrana.
3. Kliknij przycisk otwierający okno dialogowe **Właściwości**.

W zależności od programu przycisk ten może nazywać się **Właściwości**, **Opcje**, **Ustawienia drukarki**, **Właściwości drukarki**, **Drukarka** lub **Właściwości**.

4. Wybierz odpowiednie opcje.
 - Na karcie **Układ** wybierz orientację **pionową** lub **poziomą**, a następnie wybierz opcję **Odwróć wzdłuż długiej krawędzi** lub **Odwróć wzdłuż krótkiej krawędzi** z listy rozwijanej **Drukuj dwustronnie**.
 - Na karcie **Papier/jakość** wybierz odpowiedni rodzaj papieru z listy rozwijanej **Nośnik** w obszarze **Wybór zasobnika**, a następnie wybierz odpowiednią jakość wydruku w obszarze **Ustawienia jakości**.
 - Kliknij przycisk **Zaawansowane**, w obszarze **Papier/wyjście** wybierz odpowiedni rozmiar papieru z listy rozwijanej **Rozmiar papieru**.

 **UWAGA:** W przypadku zmiany ustawienia **Rozmiar papieru** upewnij się, że załadowano poprawny papier i ustaw pasujący rozmiar na panelu sterowania drukarki.

5. Kliknij przycisk **OK**, aby wydrukować dokument.

 **UWAGA:** Po wydrukowaniu jednej strony dokumentu poczekaj, aż drukarka automatycznie załaduje papier w celu drukowania na drugiej stronie. Nie musisz wykonywać żadnych czynności.

Drukowanie na obu stronach arkusza (OS X)

1. W menu **File** (Plik) w używanej aplikacji kliknij opcję **Print** (Drukuj).
2. W oknie dialogowym drukowania wybierz z menu rozwijanego opcję **Layout** (Układ).
3. Wybierz typ oprawy dla wydruków dwustronnych, a następnie kliknij opcję **Print** (Drukuj).

Drukowanie z urządzeń mobilnych

Technologia drukowania mobilnego firmy HP umożliwia łatwe drukowanie z poziomu smartfonu lub tabletu.

Aby drukować w domu lub w biurze, korzystając z funkcji drukowania, w które wyposażony jest smartfon lub tablet:

1. Upewnij się, że urządzenie mobilne i drukarka są podłączone do tej samej sieci.
2. Wybierz zdjęcie lub dokument, które chcesz wydrukować, i wybierz drukarkę.
3. Potwierdź ustawienia druku i wydrukuj.

Informacje na temat drukowania w przypadku braku dostępu do sieci można znaleźć w rozdziale [Nawiązywanie połączenia bezprzewodowego z drukarką bez użycia routera na stronie 40](#).

Będąc w terenie, można wydrukować dokument, wysyłając wiadomość e-mail za pomocą aplikacji **ePrint** do drukarki obsługującej funkcję **ePrint**. Więcej informacji na ten temat można znaleźć w rozdziale [Drukowanie przy użyciu funkcji HP ePrint na stronie 29](#).

Więcej informacji można znaleźć na stronie HP Mobile Printing (www.hp.com/go/mobileprinting)

Drukowanie przy użyciu funkcji AirPrint

Drukowanie przy użyciu funkcji AirPrint firmy Apple jest obsługiwane w systemach iOS 4.2 oraz Mac OS X 10.7 i nowszych. Użyj funkcji AirPrint, aby drukować bezprzewodowo na drukarce z urządzenia iPad (iOS 4.2), iPhone (3GS lub nowszy) lub iPod touch (trzeciej generacji lub nowszy) w następujących aplikacjach mobilnych:

- Poczta
- Zdjęcia
- Safari
- Obsługiwane aplikacje innych firm, np. Evernote

W celu skorzystania z funkcji AirPrint upewnij się, że:

- Drukarka i urządzenie Apple są podłączone do tej samej sieci, co urządzenie obsługujące funkcję AirPrint. Więcej informacji na temat korzystania z funkcji AirPrint i zgodności z nią produktów HP można znaleźć na stronie www.hp.com/go/mobileprinting.
- Do drukarki załadowano papier o rozmiarze wybranym w ustawieniach papieru w drukarce.

Drukowanie z maksymalną rozdzielczością

Użyj trybu maksymalnej rozdzielczości do drukowania wysokiej jakości, wyraźnych obrazów na papierze fotograficznym.

Drukowanie w maksymalnej rozdzielczości trwa dłużej niż drukowanie przy zastosowaniu innych ustawień i wymaga dużej ilości miejsca na dysku.

Drukowanie w trybie maksymalnej rozdzielczości (Windows)

1. W oprogramowaniu wybierz opcję **Drukuj**.
2. Sprawdź, czy drukarka jest wybrana.
3. Kliknij przycisk otwierający okno dialogowe **Właściwości**.
W zależności od aplikacji przycisk ten może nazywać się **Właściwości**, **Opcje**, **Ustawienia drukarki**, **Właściwości drukarki**, **Drukarka** lub **Preferencje**.
4. Kliknij kartę **Papier/Jakość**.
5. Z listy rozwijanej **Nośnik** wybierz odpowiedni typ papieru i odpowiednią jakość wydruku.
6. Kliknij przycisk **Zaawansowane**.
7. W obszarze **Funkcje drukarki** wybierz **Tak** na liście rozwijanej **Drukuj w rozdzielczości maksymalnej**.
8. Z listy rozwijanej **Rozmiar papieru** wybierz odpowiedni rozmiar papieru.
9. Kliknij przycisk **OK**, aby zamknąć opcje zaawansowane.
10. Potwierdź ustawienia opcji **Orientacja** na karcie **Układ** i kliknij przycisk **OK**, aby wydrukować.

Drukowanie w maksymalnej rozdzielczości (OS X)

1. W menu **File** (Plik) w używanej aplikacji kliknij opcję **Print** (Drukuj).
2. Sprawdź, czy drukarka jest wybrana.
3. Ustaw opcje drukowania.

Jeśli nie widzisz opcji w oknie dialogowym Drukowanie, kliknij opcję **Pokaż szczegóły**.



UWAGA: Dla drukarki podłączonej przez USB dostępne są poniższe opcje. Lokalizacja opcji może się różnić w zależności od aplikacji.

- a. Wybierz odpowiedni rozmiar papieru w menu rozwijanym **Paper Size** (Rozmiar papieru).

 **UWAGA:** W przypadku zmiany ustawienia **Rozmiar papieru** upewnij się, że załadowano poprawny papier i ustaw pasujący rozmiar na panelu sterowania drukarki.

- b. Z menu aplikacji wybierz **Rodzaj papieru/jakość** i wybierz następujące ustawienia:
- **Rodzaj papieru:** Odpowiedni rodzaj papieru
 - **Quality (Jakość): Maximum dpi (Maksymalna rozdzielczość)**
4. Wybierz inne żądane ustawienia drukowania, a następnie kliknij przycisk **Drukuj**.

Wskazówki przydatne w trakcie drukowania

Poniższe wskazówki pozwolą na udane drukowanie.

Wskazówki dotyczące tuszu i papieru

- Korzystaj z oryginalnych pojemników z tuszem HP. Oryginalne pojemniki firmy HP są zaprojektowane i testowane z drukarkami HP, aby umożliwić uzyskiwanie doskonałych rezultatów za każdym razem.
- Sprawdź, czy w pojemnikach z tuszem znajduje się odpowiednia ilość tuszu. Sprawdź szacowane poziomy tuszu, dotykając ikony  (**Tusz**) na ekranie początkowym.

Aby dowiedzieć się więcej na temat pracy z pojemnikami, patrz [Wskazówki dotyczące korzystania z pojemników na stronie 37](#), aby uzyskać dodatkowe informacje.

- Włóż stos papieru, a nie tylko jedną stronę. Użyj czystych i gładkich kartek tego samego rozmiaru. Upewnij się, że załadowano tylko jeden rodzaj papieru na raz.
- Dostosuj prowadnice szerokości papieru w zasobniku papieru tak, aby ściśle przylegały do papieru. Sprawdź, czy prowadnice szerokości nie zagięły papieru w podajniku.
- Ustaw ustawienia jakości druku i rozmiaru papieru zgodnie z rodzajem i rozmiarem papieru załadowanego do zasobnika papieru.
- Dowiedz się jak drukować koperty za pomocą komputera. [Kliknij tutaj, by przejść na stronę z dodatkowymi informacjami.](#)

Wskazówki dotyczące ustawień drukarki

- Na karcie **Papier/jakość** wybierz odpowiedni rodzaj papieru z listy rozwijanej **Nośnik** w obszarze **Wybór zasobnika**, a następnie wybierz odpowiednią jakość wydruku w obszarze **Ustawienia jakości**.
- Wybierz odpowiedni rozmiar papieru z listy rozwijanej **Rozmiar papieru** w oknie dialogowym **Opcje zaawansowane**. Dostęp do okna dialogowego **Opcje zaawansowane** można uzyskać, klikając przycisk **Zaawansowane** na karcie **Układ** lub **Papier/jakość**.
- Aby zmienić domyślne ustawienia drukowania, kliknij w oprogramowaniu drukarki opcję **Drukowanie i skanowanie**, a następnie opcję **Ustaw preferencje**.



Zależnie od systemu operacyjnego wykonaj jedną z czynności, aby otworzyć oprogramowanie drukarki:

- **Windows 8.1:** Kliknij strzałkę w dół w lewym dolnym rogu ekranu startowego, a następnie wybierz nazwę drukarki.
- **Windows 8:** Na ekranie **Startowym** kliknij prawym przyciskiem myszy pusty obszar ekranu, kliknij opcję **Wszystkie aplikacje** na pasku aplikacji, a następnie kliknij ikonę z nazwą drukarki.
- **Windows 7, Windows Vista** oraz **Windows XP:** Na pulpicie komputera kliknij przycisk **Start**, wybierz opcję **Wszystkie programy**, kliknij opcję **HP**, kliknij opcję **HP DeskJet Ink Advantage 4530 series**, a następnie kliknij opcję **HP DeskJet Ink Advantage 4530 series**.
- Jeśli drukujesz czarno-biały dokument przy użyciu samego czarnego tuszu, kliknij przycisk **Zaawansowane**. W menu rozwijanym **Drukuj w odcieniach szarości** wybierz opcję **Tylko czarny tusz** i kliknij przycisk **OK**.

Wskazówki dotyczące ustawień drukarki (OS X)

- W oknie dialogowym drukowania wybierz z menu **Paper Size** (Rozmiar papieru) rozmiar papieru załadowanego do drukarki.
- W oknie dialogowym drukowania wybierz menu rozwijane **Paper/ Type/Quality** (Rodzaj papieru/jakość) i wybierz odpowiedni rodzaj papieru oraz odpowiednią jakość.
- Aby wydrukować czarno-biały dokument przy użyciu wyłącznie czarnego tuszu, wybierz opcję **Paper Type/Quality** (Rodzaj papieru/jakość), kliknij trójkąt rozwinięcia **Opcje koloru** i wybierz opcję **Grayscale** (Skala szarości) z menu podręcznego **Color** (Kolor).

Notatki

- Oryginalne pojemniki firmy HP są zaprojektowane i testowane z drukarkami i papierami HP, aby umożliwić łatwe uzyskiwanie doskonałych rezultatów za każdym razem.
-
-  **UWAGA:** Firma HP nie gwarantuje jakości ani niezawodności atramentu innych producentów. Serwis urządzenia i naprawy wymagane w wyniku użycia atramentu innej firmy nie są objęte gwarancją.
- Jeśli zakupione zostały oryginalne pojemniki z tuszem firmy HP, przejdź pod adres:
- www.hp.com/go/anticounterfeit
-
- Wskazania i ostrzeżenia o poziomie tuszu są tylko szacunkowe i pozwalają na planowanie zapotrzebowania na tusz.
-
-  **UWAGA:** Gdy pojawi się komunikat o niskim poziomie tuszu postaraj się zaopatrzyć w zamienny pojemnik, by uniknąć opóźnień w drukowaniu. Nie trzeba wymieniać pojemników do czasu spadku jakości druku.
-
- Ustawienia oprogramowania ubrane w sterowniku dotyczą tylko drukowania. Nie mają związku z kopiowaniem i skanowaniem.
 - Dokument można wydrukować na obu stronach papieru.



4 Kopiowanie i skanowanie

- [Kopiowanie dokumentów](#)
- [Skanowanie](#)
- [Wskazówki dotyczące udanego kopiowania i skanowania](#)

Kopiowanie dokumentów

Menu **Kopiowanie** na wyświetlaczu drukarki pozwala na łatwy wybór liczby kopii i opcji kopiowania w kolorze lub czerni i bieli w trakcie kopiowania na zwykłym papierze. Zapewnia ono także łatwy dostęp do ustawień zaawansowanych pozwalających na zmianę rodzaju i rozmiaru papieru, dopasowanie jasności kopii oraz zmianę jej rozmiaru.

Wykonywanie kopii jednostronnej

1. Połóż oryginał w prawym przednim rogu szyby skanera, stroną do druku w dół.
2. Określ liczbę kopii i ustawienia.
 - Na ekranie początkowym dotknij **Kopia** . Wybierz żadaną liczbę kopii.
 - Dotknij ikony  (**Ustawienia**), aby określić rozmiar papieru, jego rodzaj, jakość i inne ustawienia.
 - Jeśli dla opcji **2-stronne** wybrano ustawienie **Włącz**, dotknij w celu wybrania ustawienia **Wyłącz**.
 - Dotknij opcji  (**Wstecz**), aby wrócić do menu kopiowania.
3. Dotknij opcji **Start Mono** lub **Kopiuj kolor**, aby rozpocząć zadanie kopiowania.

Wykonywanie kopii dwustronnej

1. Połóż oryginał w prawym przednim rogu szyby skanera, stroną do druku w dół.
2. Określ liczbę kopii i ustawienia.
 - Na ekranie początkowym dotknij **Kopia** . Wybierz żadaną liczbę kopii.
 - Dotknij ikony  (**Ustawienia**), przewiń opcje, a następnie dotknij opcji **Zmień rozmiar**, aby upewnić się, że wybrano opcję **Rzeczywisty**.

 **UWAGA:** Funkcja drukowania dwustronnego nie działa w przypadku wybrania opcji **Dopasuj**.

 - Jeśli dla opcji **2-stronne** wybrano ustawienie **Wyłącz**, dotknij w celu wybrania ustawienia **Włącz**.
 - Na ekranie **Ustawienia** określ rozmiar papieru, jego rodzaj, jakość i inne ustawienia.
 - Aby powrócić do ekranu kopiowania, dotknij ikony  (**Wstecz**).
3. Dotknij opcji **Start Mono** lub **Kopiuj kolor**, aby rozpocząć zadanie kopiowania.
4. Po wyświetleniu monitu załaduj drugi oryginał i dotknij **OK**.

Skanowanie

Możesz skanować dokumenty, zdjęcia i inne rodzaje papieru oraz zapisywać je w komputerze. Po włączeniu funkcji skanowania do komputera możesz rozpocząć skanowanie z wyświetlacza drukarki lub korzystając z oprogramowania drukarki na komputerze.



UWAGA: Niektóre funkcje skanowania są dostępne tylko po zainstalowaniu oprogramowania drukarki HP.

- [Skanowanie do komputera](#)
- [Skanowanie za pomocą funkcji Webscan](#)
- [Zmiana ustawień skanowania \(Windows\)](#)
- [Tworzenie nowego skrótu do skanowania \(Windows\)](#)

Skanowanie do komputera

Przed skanowaniem do komputera upewnij się, że zainstalowano zalecane oprogramowanie drukarki HP. Drukarka i komputer muszą być do siebie podłączone i włączone.

Dodatkowo, w przypadku komputerów z systemem Windows, oprogramowanie drukarki musi zostać uruchomione przed rozpoczęciem skanowania.

Włączanie funkcji skanowania do komputera (Windows)

Domyślnie funkcja skanowania do komputera jest fabrycznie włączona. Jeśli funkcja została wyłączona, postępuj zgodnie z tymi instrukcjami, aby ją ponownie włączyć.

1. Zależnie od systemu operacyjnego wykonaj jedną z następujących czynności, aby otworzyć oprogramowanie drukarki HP:
 - **Windows 8.1:** Kliknij strzałkę w dół w lewym dolnym rogu ekranu startowego, wybierz nazwę drukarki, a następnie kliknij opcję **Narzędzia**.
 - **Windows 8:** Na ekranie startowym kliknij prawym przyciskiem myszy pusty obszar, kliknij opcję **Wszystkie aplikacje** na pasku aplikacji, wybierz nazwę drukarki, a następnie kliknij opcję **Narzędzia**.
 - **Windows 7, Windows Vista i Windows XP:** Na pulpicie komputera kliknij przycisk **Start**, wybierz opcję **Wszystkie programy**, kliknij opcję **HP**, następnie kliknij folder drukarki.
2. W sekcji **Skanuj** wybierz opcję **Zarządzaj skanowaniem do komputera**.
3. Kliknij opcję **Włącz**.

Włączanie funkcji skanowania do komputera (OS X)

Domyślnie funkcja skanowania do komputera jest fabrycznie włączona. Jeśli funkcja została wyłączona, postępuj zgodnie z tymi instrukcjami, aby ją ponownie włączyć.

1. Otwórz program HP Utility.
2. W opcji **Ustawienia skanowania**, kliknij **Skanuj do komputera**.
3. Sprawdź, czy wybrano opcję **Włącz skanowanie do komputera**.

Skanowanie oryginału z panelu sterowania drukarki

1. Połóż oryginał w prawym przednim rogu szyby skanera, stroną do druku w dół.
2. Dotknij opcji **Skanuj**.

3. Dotknij komputera, do którego chcesz skanować.
4. Wybierz odpowiedni typ skanowania.
5. Dotknij przycisku **OK**.

Skanowanie dokumentu lub zdjęcia do pliku (Windows)

1. Połóż oryginał w prawym przednim rogu szyby skanera, stroną do druku w dół.
2. Kliknij dwukrotnie ikonę drukarki na pulpicie lub wykonaj jedną z poniższych czynności, aby otworzyć oprogramowanie drukarki:
 - **Windows 8.1:** Kliknij strzałkę w dół w lewym dolnym rogu ekranu startowego, a następnie wybierz nazwę drukarki.
 - **Windows 8:** Na ekranie startowym kliknij prawym przyciskiem myszy pusty obszar, kliknij opcję **Wszystkie aplikacje** na pasku aplikacji, a następnie wybierz nazwę drukarki.
 - **Windows 7, Windows Vista i Windows XP:** Na pulpicie komputera kliknij przycisk **Start**, wybierz opcję **Wszystkie programy**, kliknij opcję **HP**, kliknij folder drukarki, a następnie wybierz ikonę z nazwą drukarki.
3. W oprogramowaniu drukarki kliknij opcję **Skanuj dokument lub zdjęcie**.
4. Wybierz typ skanowania, jakie chcesz przeprowadzić, a następnie kliknij przycisk **Skanuj**.
 - Wybierz opcję **Zapisz jako PDF**, aby zapisać dokument (lub zdjęcie) w postaci pliku PDF.
 - Wybierz opcję **Zapisz jako JPEG**, aby zapisać zdjęcie (lub dokument) w postaci pliku obrazu.

 **UWAGA:** Aby przejrzeć i zmodyfikować ustawienia skanowania, należy kliknąć łącze **Więcej** w prawym górnym rogu okna dialogowego skanowania.

Więcej informacji znajdziesz w [Zmiana ustawień skanowania \(Windows\) na stronie 24](#).

Jeśli wybrano opcję **Pokaż przeglądarkę po skanowaniu**, na ekranie podglądu można dokonać poprawek na zeskanowanym obrazie.

Skanowanie oryginału z poziomu oprogramowania drukarki HP (OS X)

1. Otwórz program HP Scan.
Znajduje się on w folderze **Applications/Hewlett-Packard** na najwyższym poziomie drzewa dla danego dysku twardego.

2. Wybierz typ żądanego profilu skanowania i postępuj zgodnie z instrukcjami na ekranie.

[Przejdź w tryb online, aby dowiedzieć się więcej o korzystaniu z oprogramowania HP Scan](#). Dzięki temu dowiesz się, jak:

- dostosować ustawienia skanowania takie jak typ pliku obrazu, rozdzielczość skanowania oraz poziomy kontrastu;
- skanować do folderów sieciowych i napędów w chmurze;
- wyświetlać podgląd obrazów i ustawiać ich parametry przed skanowaniem.

Skanowanie za pomocą funkcji Webscan

Webscan jest funkcją wbudowanego serwera WWW pozwalającą na skanowanie zdjęć i dokumentów z drukarki do komputera za pomocą przeglądarki internetowej.

Funkcja ta jest dostępna nawet bez zainstalowanego oprogramowania drukarki na komputerze.



UWAGA: Domyślnie funkcja Webscan jest wyłączona. Można ją włączyć przy użyciu serwera EWS.

Jeśli nie można otworzyć funkcji Webscan na serwerze EWS, mogła ona zostać wyłączona przez administratora sieci. Aby uzyskać więcej informacji, skontaktuj się z administratorem sieci lub z osobą, która skonfigurowała sieć.

Włączanie funkcji Webscan

1. Uruchom wbudowany serwer internetowy. Więcej informacji znajdziesz w części [Korzystanie z wbudowanego serwera internetowego na stronie 44](#).
2. Kliknij kartę **Ustawienia**.
3. W sekcji **Zabezpieczenia** kliknij opcję **Ustawienia administratora**.
4. Wybierz opcję **Webscan**, aby włączyć funkcję Webscan.
5. Kliknij przycisk **Zastosuj**, a następnie kliknij przycisk **OK**.

Skanywanie przy użyciu funkcji Webscan

Funkcja WebScan oferuje podstawowe opcje skanowania. Aby skorzystać z dodatkowych opcji i funkcji skanowania, należy skanować z poziomu oprogramowania drukarki HP.

1. Połóż oryginał w prawym przednim rogu szyby skanera, stroną do druku w dół.
2. Uruchom wbudowany serwer internetowy. Więcej informacji znajdziesz w części [Korzystanie z wbudowanego serwera internetowego na stronie 44](#).
3. Kliknij kartę **Skanuj**.
4. Kliknij opcję **Webscan** w lewym okienku, zmień żądane ustawienia, a następnie kliknij opcję **Skanuj**.

Zmiana ustawień skanowania (Windows)

Dowolne ustawienia skanowania można zmodyfikować w celu jednokrotnego użycia lub można trwale zapisać zmiany do użycia w przyszłości. Ustawienia te obejmują takie opcje, jak rozmiar i orientacja papieru, rozdzielczość skanowania, kontrast oraz położenie folderu, w którym zapisywane są zeskanowane obrazy.

1. Połóż oryginał w prawym przednim rogu szyby skanera, stroną do druku w dół.
2. Kliknij dwukrotnie ikonę drukarki na pulpicie lub wykonaj jedną z poniższych czynności, aby otworzyć oprogramowanie drukarki:
 - **Windows 8.1:** Kliknij strzałkę w dół w lewym dolnym rogu ekranu startowego, a następnie wybierz nazwę drukarki.
 - **Windows 8:** Na ekranie startowym kliknij prawym przyciskiem myszy pusty obszar, kliknij opcję **Wszystkie aplikacje** na pasku aplikacji, a następnie wybierz nazwę drukarki.
 - **Windows 7, Windows Vista i Windows XP:** Na pulpicie komputera kliknij przycisk **Start**, wybierz opcję **Wszystkie programy**, kliknij opcję **HP**, kliknij folder drukarki, a następnie wybierz ikonę z nazwą drukarki.
3. W oprogramowaniu drukarki kliknij opcję **Skanuj dokument lub zdjęcie**.
4. Kliknij łącze **Więcej** w prawym górnym rogu okna dialogowego HP Scan.

Po prawej stronie zostanie wyświetlone okno szczegółowych ustawień. Lewa kolumna zawiera podsumowanie bieżących ustawień każdej sekcji. W prawej kolumnie można zmieniać ustawienia znajdujące się w wyróżnionej sekcji.

5. Kliknij każdą sekcję po lewej stronie okna szczegółowych ustawień, aby przejrzeć ustawienia w tej sekcji.

Większość ustawień można wyświetlać i zmieniać za pomocą menu rozwijanych.

Niektóre ustawienia oferują większą elastyczność dzięki wyświetleniu nowego okna. Są one oznaczone znakiem plus (+) po prawej stronie ustawienia. Aby wrócić do okna szczegółowych ustawień, należy zaakceptować lub odrzucić wszystkie zmiany.

6. Po zakończeniu modyfikowania ustawień wykonaj jedną z poniższych czynności.
 - Kliknij opcję **Skanuj**. Zostanie wyświetlony monit o zapisanie lub odrzucenie zmian wprowadzonych do skrótu po zakończeniu skanowania.
 - Kliknij ikonę zapisu po prawej stronie skrótu, a następnie kliknij przycisk **Skanuj**.

[Przejdź w tryb online, aby dowiedzieć się więcej o korzystaniu z oprogramowania HP Scan](#). Dzięki temu dowiesz się, jak:

- dostosować ustawienia skanowania takie jak typ pliku obrazu, rozdzielczość skanowania oraz poziomy kontrast;
- skanować do folderów sieciowych i napędów w chmurze;
- wyświetlać podgląd obrazów i ustawiać ich parametry przed skanowaniem.

Tworzenie nowego skrótu do skanowania (Windows)

Aby ułatwić skanowanie, można utworzyć własny skrót do niego. Można na przykład regularnie skanować zdjęcia i zapisywać je w formacie PNG zamiast JPEG.

1. Połóż oryginał w prawym przednim rogu szyby skanera, stroną do druku w dół.
2. Kliknij dwukrotnie ikonę drukarki na pulpicie lub wykonaj jedną z poniższych czynności, aby otworzyć oprogramowanie drukarki:
 - **Windows 8.1:** Kliknij strzałkę w dół w lewym dolnym rogu ekranu startowego, a następnie wybierz nazwę drukarki.
 - **Windows 8:** Na ekranie startowym kliknij prawym przyciskiem myszy pusty obszar, kliknij opcję **Wszystkie aplikacje** na pasku aplikacji, a następnie wybierz nazwę drukarki.
 - **Windows 7, Windows Vista i Windows XP:** Na pulpicie komputera kliknij przycisk **Start**, wybierz opcję **Wszystkie programy**, kliknij opcję **HP**, kliknij folder drukarki, a następnie wybierz ikonę z nazwą drukarki.
3. W oprogramowaniu drukarki kliknij opcję **Skanuj dokument lub zdjęcie**.
4. Kliknij opcję **Utwórz nowy skrót do skanowania**.
5. Wpisz opisową nazwę, wybierz istniejący skrót, na podstawie którego zostanie utworzony nowy, a następnie kliknij przycisk **Utwórz**.

Jeśli na przykład tworzony jest nowy skrót dla zdjęć, wybierz opcję **Zapisz jako JPEG** albo **E-mail jako JPEG**. Powoduje to udostępnienie tych opcji do pracy z ilustracjami podczas skanowania.

6. Odpowiednio do potrzeb zmień ustawienia nowego skrótu, a następnie kliknij ikonę zapisu znajdującą się po jego prawej stronie.

 **UWAGA:** Aby przejrzeć i zmodyfikować ustawienia skanowania, należy kliknąć łącze **Więcej** w prawym górnym rogu okna dialogowego skanowania.

Więcej informacji znajdziesz w [Zmiana ustawień skanowania \(Windows\) na stronie 24](#).

Wskazówki dotyczące udanego kopiowania i skanowania

Poniższe wskazówki pozwolą na udane kopiowanie i skanowanie:

- Utrzymuj szybę i tył pokrywy skanera w czystości. Skaner analizuje wszystko, co zostanie wykryte na szybie jako część obrazu.
- Umieść oryginał w prawym dolnym rogu szyby skanera, stroną zadrukowaną do dołu.
- W celu wykonania dużej kopii z małego oryginału, zeskanuj go na dysk komputera, zmień rozmiar obrazu w oprogramowaniu do skanowania, a następnie wydrukuj kopię z powiększonego obrazu.
- Jeśli chcesz zmienić rozmiar skanowania, rodzaj wyniku, rozdzielczość skanowania, rodzaj pliku, czy inne, rozpocznij skanowanie z oprogramowania drukarki.
- Aby uniknąć nieprawidłowo zeskanowanego lub brakującego tekstu, upewnij się, że jasność została właściwie ustawiona w oprogramowaniu.
- Jeśli chcesz zeskanować kilkustronicowy dokument do jednego pliku, a nie kilku, rozpocznij skanowanie za pomocą oprogramowanie drukarki zamiast wybierania **Skanuj** z wyświetlacza drukarki.

5 Korzystanie z usług WWW

- [Czym są usługi WWW?](#)
- [Konfiguracja usług WWW](#)
- [Drukowanie przy użyciu funkcji HP ePrint](#)
- [Korzystanie z usługi HP Printables](#)
- [Użyj strony HP Connected](#)
- [Usuwanie usług WWW](#)
- [Wskazówki dotyczące korzystania z usług WWW](#)

Czym są usługi WWW?

ePrint

- HP **ePrint** to darmowa usługa firmy HP pozwalająca na drukowanie dokumentów na drukarce z włączoną usługą HP ePrint w dowolnym czasie i z dowolnego miejsca. Jest to tak łatwe, jak wysłanie wiadomości e-mail na adres przypisany drukarce podczas włączania w niej usług WWW. Nie potrzeba sterowników ani specjalnego oprogramowania. Jeśli możesz wysłać wiadomość e-mail, możesz drukować z dowolnego miejsca przy użyciu usługi **ePrint**.

Po zarejestrowaniu konta na stronie HP Connected (www.hpconnected.com) możesz się zalogować, aby wyświetlić stan zadań usługi **ePrint**, zarządzać kolejką usługi **ePrint** w drukarce, kontrolować uprawnienia użytkowników do drukowania za pomocą adresu e-mail usługi **ePrint** oraz uzyskać pomoc dla usługi **ePrint**.

HP Printables

- Opcje usługi HP Printables umożliwiają łatwe odnalezienie i drukowanie wstępnie sformatowanych treści z sieci bezpośrednio z drukarki. Umożliwiają także skanowanie i przechowywanie w sieci cyfrowych dokumentów.

Opcje usługi HP Printables udostępniają szeroki zakres treści, od kuponów zniżkowych po zajęcia dla rodziny, wiadomości, podróże, sport, gotowanie, zdjęcia i wiele innych. Możesz nawet przeglądać i drukować obrazy z Internetu pochodzące z popularnych stron fotograficznych.

Niektóre opcje usługi HP Printables pozwalają na zaplanowanie dostarczenia treści z aplikacji do drukarki.

Formatowanie treści specjalnie dla drukarki oznacza, że tekst i obrazy nie będą obcinane, ani nie wystąpi osobna strona z pojedynczym wierszem tekstu. W przypadku niektórych drukarek na stronie podglądu wydruku można także wybrać ustawienia papieru i jakości.

Konfiguracja usług WWW

Przed skonfigurowaniem usług WWW upewnij się, że drukarka jest podłączona do Internetu za pomocą połączenia bezprzewodowego.

W celu skonfigurowania usług WWW skorzystaj z jednej z poniższych metod:

Konfigurowanie usług WWW przy użyciu panelu sterowania drukarki

1. Na wyświetlaczu panelu sterowania drukarki dotknij opcji **HP Printables**.
2. Dotknij **Włącz usługi WWW**.
3. Dotknij opcji **Akceptuj**, aby zaakceptować Warunki użytkowania usług WWW, a następnie włącz usługi WWW.
4. Na ekranie **Aktualizacja automatyczna** dotknij **Port USB z przodu drukarki — oprogramowanie drukarki zainstalowane**, aby włączyć w drukarce automatyczne sprawdzanie i instalowanie aktualizacji produktu.

 **UWAGA:** Jeśli aktualizacja drukarki jest dostępna, drukarka pobierze ją i zainstaluje, a następnie uruchomi się ponownie. Aby skonfigurować Usługi WWW, należy powtórzyć instrukcje od kroku 1.

 **UWAGA:** W przypadku wyświetlenia monitu o ustawienia serwera proxy, gdy sieć używa tych ustawień, postępuj zgodnie z instrukcjami wyświetlanymi na ekranie w celu skonfigurowania serwera proxy. Jeśli nie masz szczegółowych ustawień serwera proxy, skontaktuj się z administratorem sieci lub osobą, która skonfigurowała sieć.

5. Gdy drukarka jest podłączona do serwera, zostanie wydrukowany arkusz informacyjny. Aby ukończyć konfigurację, postępuj zgodnie z instrukcjami w arkuszu informacyjnym.

Konfigurowanie usług WWW przy użyciu wbudowanego serwera WWW

1. Otwórz serwer EWS. Więcej informacji znajdziesz w części [Korzystanie z wbudowanego serwera internetowego na stronie 44](#).
2. Kliknij kartę **Usługi sieci Web**.
3. W sekcji **Ustawienia usług WWW** kliknij **Ustawienia**, kliknij **Kontynuuj** i postępuj zgodnie z instrukcjami wyświetlanymi na ekranie w celu zaakceptowania warunków użytkowania.
4. W przypadku wyświetlenia monitu zezwól drukarce na sprawdzenie i zainstalowanie aktualizacji.

 **UWAGA:** Jeśli aktualizacja drukarki jest dostępna, drukarka pobierze ją i zainstaluje, a następnie uruchomi się ponownie. Aby skonfigurować Usługi WWW, powtórz instrukcje od kroku 1.

 **UWAGA:** W przypadku wyświetlenia monitu o ustawienia serwera proxy, gdy sieć używa tych ustawień, postępuj zgodnie z instrukcjami wyświetlanymi na ekranie w celu skonfigurowania serwera proxy. Jeśli nie masz szczegółowych ustawień serwera proxy, skontaktuj się z administratorem sieci lub osobą, która skonfigurowała sieć.

5. Gdy drukarka jest podłączona do serwera, zostanie wydrukowany arkusz informacyjny. Aby ukończyć konfigurację, postępuj zgodnie z instrukcjami w arkuszu informacyjnym.

Konfigurowanie usług WWW przy użyciu oprogramowania drukarki HP (Windows)

1. Otwórz Oprogramowanie drukarki HP. Aby uzyskać więcej informacji, zob. [Otwieranie oprogramowania drukarki HP \(Windows\) na stronie 11](#).
2. W wyświetlonym oknie kliknij dwukrotnie opcję **Drukowanie i skanowanie**, a następnie w sekcji Drukuj wybierz opcję **Podłącz drukarkę do sieci**. Zostanie otwarta strona startowa drukarki (wbudowany serwer WWW).
3. Kliknij kartę **Usługi sieci Web**.
4. W sekcji **Ustawienia usług WWW** kliknij **Ustawienia**, kliknij **Kontynuuj** i postępuj zgodnie z instrukcjami wyświetlanymi na ekranie w celu zaakceptowania warunków użytkowania.
5. W przypadku wyświetlenia monitu zezwól drukarce na sprawdzenie i zainstalowanie aktualizacji.

 **UWAGA:** Jeśli aktualizacja drukarki jest dostępna, drukarka pobierze ją i zainstaluje, a następnie uruchomi się ponownie. Aby skonfigurować Usługi WWW, należy powtórzyć instrukcje od kroku 1.

 **UWAGA:** W przypadku wyświetlenia monitu o ustawienia serwera proxy, gdy sieć używa tych ustawień, postępuj zgodnie z instrukcjami wyświetlanymi na ekranie w celu skonfigurowania serwera proxy. W przypadku braku szczegółowych ustawień skontaktuj się z administratorem sieci lub osobą, która skonfigurowała sieć.

6. Gdy drukarka jest podłączona do serwera, zostanie wydrukowany arkusz informacyjny. Aby ukończyć konfigurację, postępuj zgodnie z instrukcjami w arkuszu informacyjnym.

Drukowanie przy użyciu funkcji HP ePrint

HP ePrint to darmowa usługa firmy HP, pozwalająca na drukowanie dokumentów za pomocą drukarki wyposażonej w opcję HP ePrint z dowolnego miejsca, z którego możesz wysłać wiadomość email. Po prostu wyślij dokumenty lub zdjęcia na adres email przypisany do drukarki po włączeniu usług WWW. Nie potrzeba dodatkowych sterowników ani oprogramowania.



- Drukarka wymaga połączenia bezprzewodowego w celu połączenia z Internetem. Nie można użyć funkcji HP ePrint przez połączenie USB z komputerem.
- Załączniki mogą zostać wydrukowane w inny sposób, niż wyglądają w aplikacji, która je utworzyła, zależnie od użytych czcionek i układu strony.
- Darmowe aktualizacje urządzenia dostarczane są wraz z usługą HP ePrint. Niektóre aktualizacje mogą być wymagane w celu włączenia niektórych funkcji.

Po zarejestrowaniu konta w witrynie HP Connected (www.hpconnected.com) można się zalogować, aby wyświetlać stan zadań usługi ePrint, zarządzać kolejką usługi ePrint w drukarce, kontrolować uprawnienia użytkowników do drukowania za pomocą adresu e-mail usługi ePrint oraz korzystać z pomocy.

Przed rozpoczęciem korzystania z usługi ePrint należy się upewnić, że:

- Drukarka jest podłączona do aktywnej sieci zapewniającej dostęp do Internetu.
- Usługi WWW są włączone. Jeśli nie są, pojawi się prośba o ich włączenie.

Drukowanie dokumentu ePrint z dowolnego miejsca

1. Włącz usługi WWW.
 - a. Na ekranie początkowym dotknij ikony  (**ePrint**).
 - b. Zaakceptuj warunki użytkowania, a następnie włącz usługi WWW, postępując zgodnie z instrukcjami wyświetlanymi na ekranie.
 - c. Wydrukuj stronę zawierającą informacje o usłudze ePrint, a następnie zarejestruj konto usługi ePrint, postępując zgodnie z instrukcjami na stronie.
2. Ustal swój adres email ePrint.
 - a. Dotknij opcji  (**ePrint**) na ekranie początkowym.
 - b. Dotknij opcji  (**Ustawienia usług WWW**).
 - c. W menu **Ustawienia usług WWW** dotknij opcji **Wyświetl adres e-mail**.
3. Wyślij dokument pocztą e-mail do drukarki w celu jego wydrukowania.

- a. Utwórz nową wiadomość e-mail i załącz do niej dokument do wydrukowania.
- b. Wyślij wiadomość e-mail na adres e-mail drukarki.

Drukarka wydrukuje załączony dokument.

 **UWAGA:** Serwer **ePrint** nie przyjmuje wiadomości e-mail z zadaniami drukowania, jeżeli w polach „Do” i „DW” znajduje się wiele adresów e-mail. W polu „Do” należy wprowadzić tylko adres e-mail usługi HP ePrint. Nie wprowadzaj żadnych dodatkowych adresów w pozostałych polach.

 **UWAGA:** Wiadomość e-mail jest drukowana zaraz po odebraniu. Podobnie jak z innymi wiadomościami e-mail nie ma gwarancji, kiedy i czy zostanie ona odebrana. Stan drukowania można sprawdzić w witrynie HP Connected (www.hpconnected.com).

 **UWAGA:** Dokumenty drukowane za pomocą **ePrint** mogą się różnić od oryginału. Styl, formatowanie i przepływ tekstu mogą być inne, niż w oryginalnym dokumencie. W przypadku dokumentów, które muszą być drukowane w wyższej jakości (np. dokumenty prawne), zalecamy drukowanie z aplikacji z komputera, w której można w większym stopniu kontrolować wygląd wydruku.

 [Kliknij tutaj, by przejść na stronę z dodatkowymi informacjami.](#)

Korzystanie z usługi HP Printables

Drukuj strony internetowe bez komputera konfigurując HP Printables, darmową usługę firmy HP. Możesz drukować kolorowanki, kalendarze, układanki, przepisy, mapy i inne, zależnie od dostępnych aplikacji w danym kraju/regionie.

Więcej informacji na temat warunków korzystania z usługi znajdziesz na stronie HP Connected: www.hpconnected.com.



Użyj strony HP Connected

Skorzystaj z bezpłatnej strony HP HP Connected, aby skonfigurować podwyższony poziom zabezpieczeń dla HP ePrint i określić adresy email, które mogą przesyłać wiadomości do drukarki. Możesz także uzyskać aktualizacje urządzenia, więcej aplikacji oraz inne darmowe usługi.

Więcej informacji na temat warunków korzystania z usługi znajdziesz na stronie HP Connected: www.hpconnected.com.

Usuwanie usług WWW

Usuwanie usług WWW

1. Na wyświetlaczu panelu sterowania drukarki dotknij opcji  (**ePrint**), a następnie dotknij opcji  (**Ustawienia usług WWW**).
2. dotknij **Usuń usługi WWW**.
3. Dotknij **Tak**, aby zatwierdzić wybór.

Wskazówki dotyczące korzystania z usług WWW

Skorzystaj z poniższych wskazówek dotyczących aplikacji dla drukarek oraz używania opcji HP ePrint:

Wskazówki dotyczące aplikacji dla drukarek i korzystania z opcji HP ePrint

- Dowiedz się, jak udostępnić zdjęcia w Internecie i jak zamawiać odbitki. [Kliknij tutaj, by przejść na stronę z dodatkowymi informacjami.](#)
- Dowiedz się na temat aplikacji służących do drukowania przepisów, kuponów, innych treści z Internetu, łatwo i prosto. [Kliknij tutaj, by przejść na stronę z dodatkowymi informacjami.](#)

6 Praca z pojemnikami z tuszem

- [Sprawdzanie poziomu tuszu w pojemnikach](#)
- [Wymiana pojemników](#)
- [Zamawianie materiałów eksploatacyjnych](#)
- [Korzystanie z trybu jednego pojemnika](#)
- [Cartridge warranty information](#)
- [Przechowywanie anonimowych informacji o wykorzystaniu](#)
- [Wskazówki dotyczące korzystania z pojemników](#)

Sprawdzanie poziomu tuszu w pojemnikach

Sprawdzanie szacowanego poziomu tuszu z panelu sterowania

- ▲ Na ekranie początkowym dotknij ikony  (ikona **Tusz**), aby wyświetlić szacunkowe poziomy tuszu.

Aby sprawdzić poziomy tuszu za pomocą oprogramowania drukarki (Windows)

1. Otwórz oprogramowanie drukarki HP.
2. W programie oprogramowanie drukarki kliknij **Szacunkowe poziomy atramentu**.

Sprawdzanie poziomu tuszu za pomocą programu HP Utility

1. Otwórz program HP Utility.
HP Utility znajduje się w folderze **Hewlett-Packard** w folderze **Aplikacje** na najwyższym poziomie drzewa dla danego dysku twardego.
2. Wybierz HP DeskJet Ink Advantage 4530 series z listy urządzeń zlokalizowanej po lewej stronie okna.
3. Kliknij przycisk **Stan materiałów**.
Zostaną wyświetlone szacunkowe poziomy tuszu.
4. Kliknij przycisk **Wszystkie ustawienia**, aby powrócić do okna **Informacje i pomoc techniczna**.

 **UWAGA:** Jeśli został zainstalowany napełniany lub regenerowany pojemnik z tuszem, lub gdy pojemnik był używany w innej drukarce, wskaźnik poziomu tuszu może być niedokładny lub niedostępny.

 **UWAGA:** Wskazania i ostrzeżenia o poziomie tuszu są tylko szacunkowe i pozwalają na planowanie zapotrzebowania na tusz. Gdy pojawi się komunikat o niskim poziomie tuszu postaraj się zaopatrzyć w zamienny pojemnik, by uniknąć opóźnień w drukowaniu. Nie musisz wymieniać pojemników do czasu pogorszenia jakości wydruku.

 **UWAGA:** Tusz z pojemników jest wykorzystywany na szereg sposobów w procesie drukowania, w tym w procesie inicjalizacji, który przygotowuje urządzenie i pojemniki do drukowania, podczas serwisowania głowicy, która utrzymuje czystość dysz i prawidłowy przepływ atramentu. Po zakończeniu używania pojemnika pozostaje w nim niewielka ilość tuszu. Więcej informacji znajdziesz na stronie www.hp.com/go/inkusage.

Wymiana pojemników

Wymiana pojemników z tuszem

1. Sprawdź, czy urządzenie ma zasilanie.
2. Wyjmij zużyty pojemnik.
 - a. Otwórz drzwiczki dostępne.



- b. Otwórz zatrzask w gnieździe pojemnika z tuszem.
- c. Wyjmij pojemnik z gniazda.

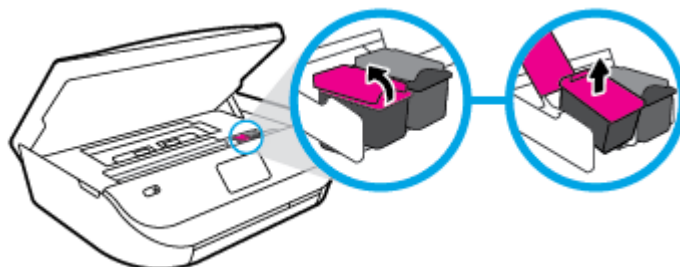

3. Włóż nowy pojemnik.
 - a. Wyjmij pojemnik z opakowania



- b. Zdejmij plastikową taśmę, ciągnąc za końcówkę.

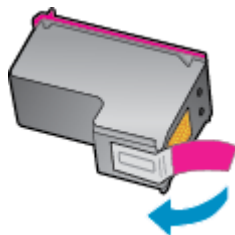

- c. Wsuń nowy pojemnik do gniazda i zamknij zatrzask, aż usłyszysz kliknięcie.

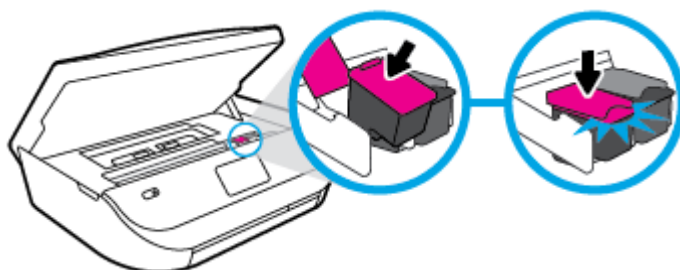

4. Zamknij drzwiczki pojemników z tuszem.



 **UWAGA:** W urządzeniu HP oprogramowanie drukarki jest sygnalizowana potrzeba wyrównania pojemników z tuszem podczas drukowania dokumentu po zainstalowaniu nowego pojemnika z tuszem.

Zamawianie materiałów eksploatacyjnych

Przed zamówieniem pojemników ustal ich właściwe numery.

Sprawdź numer pojemnika na drukarce

- ▲ Numer pojemnika znajduje się wewnątrz drzwiczek dostępu do pojemników z tuszem.

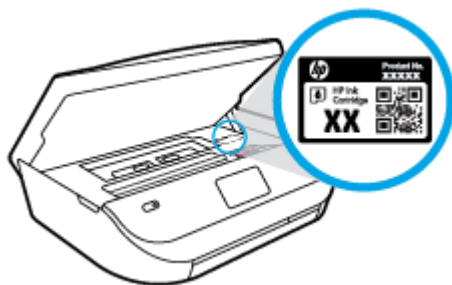

Sprawdź numer pojemnika w oprogramowaniu oprogramowanie drukarki

1. Zależnie od systemu operacyjnego wykonaj jedną z czynności, aby otworzyć oprogramowanie drukarki:

- **Windows 8.1:** Kliknij strzałkę w dół w lewym dolnym rogu ekranu startowego, a następnie wybierz nazwę drukarki.
 - **Windows 8:** Na ekranie startowym kliknij prawym przyciskiem myszy pusty obszar, kliknij opcję **Wszystkie aplikacje** na pasku aplikacji, a następnie wybierz nazwę drukarki.
 - **Windows 7, Windows Vista i Windows XP:** Na pulpicie komputera kliknij przycisk **Start**, wybierz opcję **Wszystkie programy**, kliknij opcję **HP**, kliknij folder drukarki, a następnie wybierz ikonę z nazwą drukarki.
2. Po użyciu tego łącza zostanie wyświetlony prawidłowy numer pojemników z tuszem.
- W elemencie oprogramowanie drukarki kliknij pozycję **Zakupy**, a następnie kliknij opcję **Zakup materiałów eksploatacyjnych w Internecie**.

Odnajdywanie numerów katalogowych pojemników z tuszem

1. Otwórz program HP Utility.

 **UWAGA:** HP Utility znajduje się w folderze **Hewlett-Packard** w folderze **Aplikacje** na najwyższym poziomie drzewa dla danego dysku twardego.

2. Kliknij przycisk **Informacje o materiałach eksploatacyjnych**.

Zostaną wyświetlone numery katalogowe pojemników z tuszem.

3. Kliknij przycisk **Wszystkie ustawienia**, aby powrócić do okna **Informacje i pomoc techniczna**.

Aby zamówić oryginalne materiały eksploatacyjne firmy HP do urządzenia HP DeskJet Ink Advantage 4530 series, przejdź na stronę internetową www.hp.com/buy/supplies. W przypadku wyświetlenia monitu wybierz swój kraj/region, a następnie postępuj zgodnie z monitami, aby znaleźć odpowiednie pojemniki dla drukarki.

 **UWAGA:** Zamawianie pojemników z tuszem przez Internet nie jest dostępne we wszystkich krajach/regionach. Jeżeli możliwość ta nie jest dostępna w twoim kraju/regionie, można przejrzeć informacje o materiałach eksploatacyjnych i wydrukować ich listę przydatną podczas zakupów u lokalnego sprzedawcy HP.

Korzystanie z trybu jednego pojemnika

Tryb pojedynczego pojemnika umożliwia pracę urządzenia HP DeskJet Ink Advantage 4530 series z wykorzystaniem tylko jednego pojemnika z tuszem. Tryb jednego pojemnika z tuszem jest inicjowany po wyjęciu pojemnika z tuszem z karetki. Podczas pracy w trybie jednego pojemnika drukarka może kopiować dokumenty i zdjęcia oraz drukować zadania wysłane z komputera.

 **UWAGA:** Gdy urządzenie HP DeskJet Ink Advantage 4530 series działa w trybie jednego pojemnika, na wyświetlaczu drukarki jest wyświetlany komunikat. Jeśli komunikat jest wyświetlany, gdy w drukarce są zainstalowane dwa pojemniki z tuszem, należy sprawdzić, czy z obu pojemników została usunięta plastikowa taśma ochronna. W przypadku gdy styki pojemnika z tuszem są zakryte taśmą ochronną, drukarka nie może wykryć, czy pojemnik z tuszem jest zainstalowany.

Wyłączenie trybu jednej kasety

- W celu zakończenia pracy w trybie jednego pojemnika z tuszem należy zainstalować w urządzeniu HP DeskJet Ink Advantage 4530 series dwa pojemniki z tuszem.

Cartridge warranty information

Gwarancja na pojemniki z tuszem HP obowiązuje wówczas, gdy są one stosowane w przeznaczonej do tego celu drukarce HP. Gwarancja ta nie obejmuje pojemników z tuszem HP, które zostały ponownie napełnione, odnowione, niewłaściwie użyte lub przerobione.

W okresie obowiązywania gwarancji pojemnik z tuszem podlega takiej gwarancji dopóty, dopóki tusz HP nie wyczerpał się i nie przekroczono daty wygaśnięcia gwarancji. Data wygaśnięcia gwarancji (w formacie RRRR/MM) znajduje się na pojemniku z tuszem we wskazanym poniżej miejscu.

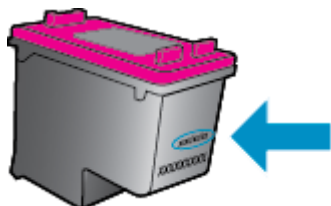

Warunki ograniczonej gwarancji HP znajdują się w drukowanej dokumentacji dołączonej do urządzenia.

Przechowywanie anonimowych informacji o wykorzystaniu

Pojemniki z tuszem HP stosowane w tej drukarce zawierają układ pamięci, który pomaga przy eksploatacji drukarki. Dodatkowo układ pamięci zapisuje ograniczony zestaw anonimowych informacji na temat użycia drukarki, który może zawierać następujące informacje: liczbę stron wydrukowanych z użyciem tego pojemnika, pokrycie stron, częstotliwość drukowania oraz użyte tryby drukowania.

Informacje te pomagają w projektowaniu nowych drukarek HP, które spełniają potrzeby klientów. Dane zbierane z układu pamięci pojemnika nie zawierają informacji, które mogłyby być użyte do poznania tożsamości klienta lub użytkownika kasety albo drukarki.

Firma HP zbiera próbki układów pamięci z pojemników zwróconych w ramach darmowego programu zwrotu i przetwarzania HP (HP Planet Partners: www.hp.com/recycle). Dane te są odczytywane układów pamięci próbek w celu ulepszenia przyszłych drukarek firmy HP. Dostęp do tych danych mogą mieć także partnerzy HP, którzy pomagają firmie HP w recyklingu pojemników z tuszem.

Poza tym każdy, kto znajdzie się w posiadaniu pojemnika może uzyskać dostęp do anonimowych danych zapisanych w pamięci pojemnika. Jeśli nie chcesz zezwolić na dostęp do tych informacji, możesz wyłączyć układ pamięci. Jednak po wyłączeniu pamięci pojemnik z tuszem nie będzie mógł już działać w drukarce HP.

Jeśli obawiasz się udostępniania tych anonimowych informacji, możesz uczynić te informacje niedostępnymi przez wyłączenie zdolności układu pamięci do zbierania informacji o użyciu drukarki:

Wyłączenie funkcji zbierania informacji

1. Na panelu sterowania drukarki dotknij opcji **Ustawienia**.
2. Dotknij opcji **Preferencje**.
3. Przejdź na koniec listy opcji i wyłącz opcję **Wyślij informacje o użytkowaniu**.



UWAGA: Po wyłączeniu funkcji zbierania informacji o wykorzystaniu drukarki, można nadal korzystać z kasety w drukarce HP.

Wskazówki dotyczące korzystania z pojemników

Poniższe wskazówki mogą być przydatne w trakcie korzystania z pojemników z tuszem:

- W celu ochrony pojemników z tuszem przed wyschnięciem należy zawsze wyłączać drukarkę przy użyciu przycisku włącznika i poczekać, aż wskaźnik przycisku włącznika przestanie świecić.
- Otwieraj pojemniki z tuszem i zdejmuj z nich taśmę tylko bezpośrednio przed instalacją. Pozostawienie taśmy na pojemnikach z tuszem ogranicza ułatnianie się tuszu.
- Wkładaj pojemniki do odpowiednich gniazd. Dopasuj kolor i ikonę pojemnika do koloru i ikony gniazda. Upewnij się, że pojemniki z tuszem zostały odpowiednio zatrzaśnięte.
- Wyrównanie jest czynnością automatyczną po instalacji nowego pojemnika. Może być przydatne także później, w przypadku wystąpienia niewyraźnych lub przerywanych linii. Więcej informacji na ten temat można znaleźć w rozdziale [Naprawianie problemów z jakością wydruku na stronie 56](#).
- Jeśli na ekranie Szacunkowe poziomy tuszu w jednym lub w obu pojemnikach poziom tuszu jest niski, należy rozważyć pozyskanie zamiennych pojemników w celu uniknięcia możliwych opóźnień w drukowaniu. Nie trzeba wymieniać pojemników do czasu spadku jakości druku. Więcej informacji na ten temat można znaleźć w rozdziale [Wymiana pojemników na stronie 33](#).
- Jeśli z dowolnego powodu wyjmiesz pojemnik z tuszem z drukarki, spróbuj go włożyć z powrotem tak szybko, jak jest to możliwe. Niechronione pojemniki poza drukarką zaczynają wysychać.

7 Podłączanie drukarki

Dodatkowe ustawienia zaawansowane są dostępne na stronie startowej drukarki (wbudowany serwer WWW lub EWS). Więcej informacji znajdziesz w [Korzystanie z wbudowanego serwera internetowego na stronie 44](#).

W tym rozdziale opisano następujące zagadnienia:

- [Konfiguracja drukarki do komunikacji bezprzewodowej](#)
- [Nawiązywanie połączenia bezprzewodowego z drukarką bez użycia routera](#)
- [Zmiana ustawień sieci](#)
- [Zaawansowane narzędzia zarządzania drukarką \(drukarki sieciowe\)](#)
- [Wskazówki dotyczące konfiguracji i używania drukarki podłączonej do sieci](#)

Konfiguracja drukarki do komunikacji bezprzewodowej

- [Przed rozpoczęciem](#)
- [Konfiguracja drukarki w sieci bezprzewodowej](#)
- [Zmiana rodzaju połączenia](#)
- [Testowanie połączenia bezprzewodowego](#)
- [Włączanie i wyłączanie funkcji sieci bezprzewodowej drukarki](#)

Przed rozpoczęciem

Wykonaj poniższe czynności:

- Sieć bezprzewodowa jest skonfigurowana i działa prawidłowo.
- Drukarka i komputery z niej korzystające znajdują się w tej samej sieci (podsieci).

Podczas podłączania drukarki może zostać wyświetlony monit o wprowadzenie nazwy sieci bezprzewodowej (SSID) i hasła:

- Nazwa sieci bezprzewodowej to nazwa posiadanej sieci.
- Hasło sieci bezprzewodowej uniemożliwia innym osobom połączenie z siecią bezprzewodową bez zezwolenia. Zależnie od wymaganego poziomu zabezpieczeń sieć bezprzewodowa może być zabezpieczona hasłem WPA lub kluczem WEP.

Jeśli nazwa sieci lub klucz zabezpieczający nie zostały zmienione od czasu konfiguracji sieci, możesz czasami odnaleźć je na spodzie lub z boku routera bezprzewodowego.

Jeśli nie możesz odnaleźć nazwy sieci lub hasła zabezpieczającego, albo nie pamiętasz tych informacji, skorzystaj z dokumentacji dostarczonej z komputerem lub routerem bezprzewodowym. Jeśli wciąż nie możesz odnaleźć tych informacji, skontaktuj się z administratorem sieci lub osobą, która skonfigurowała sieć bezprzewodową.

Konfiguracja drukarki w sieci bezprzewodowej

Użyj Kreatora konfiguracji łącza bezprzewodowego dostępnego na wyświetlaczu panelu sterowania drukarki, aby skonfigurować komunikację bezprzewodową.



UWAGA: Przed kontynuowaniem zapoznaj się z listą w sekcji [Przed rozpoczęciem na stronie 38](#).

1. Na panelu sterowania drukarki dotknij opcji (**Sieć bezprzewodowa**).
2. Dotknij opcji (**Ustawienia**).
3. Dotknij opcji **Kreator komunikacji bezprzewodowej**.
4. Postępuj zgodnie z instrukcjami na wyświetlaczu, aby zakończyć instalację.

Zmiana rodzaju połączenia

Po zainstalowaniu oprogramowania drukarki HP i podłączeniu drukarki do komputera możesz użyć oprogramowania do zmiany typu połączenia (np. z połączenia USB na połączenie bezprzewodowe).

Zmiana z połączenia USB na połączenie bezprzewodowe (Windows)

Przed kontynuowaniem zapoznaj się z listą w sekcji [Przed rozpoczęciem na stronie 38](#).

1. Zależnie od systemu operacyjnego, wykonaj jedną z czynności:
 - **Windows 8.1:** Kliknij strzałkę w dół w lewym dolnym rogu ekranu startowego, wybierz nazwę drukarki, a następnie kliknij opcję **Narzędzia**.
 - **Windows 8:** Na ekranie startowym kliknij prawym przyciskiem myszy pusty obszar, kliknij opcję **Wszystkie aplikacje** na pasku aplikacji, wybierz nazwę drukarki, a następnie kliknij opcję **Narzędzia**.
 - **Windows 7, Windows Vista i Windows XP:** Na pulpicie komputera kliknij przycisk **Start**, wybierz opcję **Wszystkie programy**, kliknij opcję **HP**, następnie kliknij folder drukarki.
2. Kliknij opcję **Konfiguracja i oprogramowanie drukarki**.
3. Wybierz **Zmień drukarkę podłączoną przez USB na bezprzewodową**. Postępuj zgodnie z instrukcjami wyświetlanymi na ekranie.

Zmiana z połączenia USB na połączenie bezprzewodowe

1. Podłącz drukarkę do sieci bezprzewodowej.
2. Użyj narzędzia **HP Setup Assistant** (Asystent konfiguracji HP) z folderu **Applications/Hewlett-Packard/Device Utilities**, aby zmienić połączenie pomiędzy oprogramowaniem a drukarką na bezprzewodowe.





Dowiedz się, jak zmienić połączenie USB na bezprzewodowe. [Kliknij tutaj, by przejść online i uzyskać dodatkowe informacje](#). — w chwili obecnej ta strona internetowa może nie być dostępna we wszystkich językach.

Testowanie połączenia bezprzewodowego



Wydrukuj raport z testu sieci bezprzewodowej, aby uzyskać informacje na temat połączenia bezprzewodowego drukarki. Raport z testu sieci bezprzewodowej zawiera informacje na temat stanu drukarki, adresu sprzętowego (MAC) i adresu IP. Jeśli drukarka jest podłączona do sieci, raport z testu podaje informacje na temat ustawień sieciowych.

Drukowanie raportu z testu sieci bezprzewodowej

1. Na panelu sterowania drukarki dotknij opcji  (**Sieć bezprzewodowa**), a następnie dotknij opcji  (**Ustawienia**).
2. Dotknij opcji **Drukuj raport**.
3. Dotknij opcji **Raport z testu połączenia bezprzewodowego**.

Włączanie i wyłączanie funkcji sieci bezprzewodowej drukarki

Niebieski wskaźnik sieci bezprzewodowej na panelu sterowania drukarki świeci się, gdy funkcja komunikacji bezprzewodowej w drukarce jest włączona.

1. Na panelu sterowania drukarki dotknij opcji  (**Sieć bezprzewodowa**), a następnie dotknij opcji  (**Ustawienia**).
2. Dotknij, aby włączyć lub wyłączyć opcję **Bezprzewodowe**. Jeśli drukarka nie jest skonfigurowana do połączenia z siecią, włączenie komunikacji bezprzewodowej spowoduje automatyczne uruchomienie Kreatora konfiguracji łącza bezprzewodowego.

Nawiązywanie połączenia bezprzewodowego z drukarką bez użycia routera

Dzięki funkcji Wi-Fi Direct możesz drukować bezprzewodowo z komputera, smartfona, tabletu lub innego urządzenia obsługującego łączność bezprzewodową, przy czym nie musisz nawiązywać połączenia z istniejącą siecią Wi-Fi.



Wskazówki dotyczące korzystania z funkcji Wi-Fi Direct

- Upewnij się, że w komputerze lub urządzeniu przenośnym jest zainstalowane wymagane oprogramowanie.
 - Jeśli korzystasz z komputera, sprawdź, czy zostało zainstalowane oprogramowanie dostarczone wraz z drukarką.

Jeśli na komputerze nie zainstalowano oprogramowania drukarki HP, najpierw nawiąż połączenie z siecią Wi-Fi Direct, a następnie zainstaluj to oprogramowanie. Wybierz opcję **Bezprzewodowe**, gdy oprogramowanie drukarki wyświetli pytanie o typ połączenia.
 - Jeśli korzystasz z urządzenia przenośnego, sprawdź, czy została zainstalowana zgodna aplikacja do drukowania. Aby uzyskać więcej informacji na temat drukowania bezprzewodowego, odwiedź stronę www.hp.com/global/us/en/eprint/mobile_printing_apps.html.
- Sprawdź, czy funkcja Wi-Fi Direct w drukarce jest włączona.
- Funkcję Wi-Fi Direct można włączyć za pomocą dwóch trybów:
 - Tryb automatyczny: Umożliwia połączenie z drukarką dowolnemu urządzeniu przenośnemu.
 - Tryb ręczny: Przed połączeniem z drukarką wymaga potwierdzenia przez urządzenia przenośne na panelu sterowania drukarki. Ten tryb zwiększa bezpieczeństwo. Przed ustanowieniem połączenia wymagane są dodatkowe monity bądź kody PIN.
- Z tego samego połączenia przy użyciu funkcji Wi-Fi Direct może korzystać do pięciu komputerów i urządzeń przenośnych jednocześnie.

- Funkcji Wi-Fi Direct można również używać, gdy drukarka jest połączona z komputerem za pomocą kabla USB lub z siecią za pomocą połączenia bezprzewodowego.
- Za pomocą funkcji Wi-Fi Direct komputer, urządzenie przenośne ani drukarka nie może się łączyć z Internetem.

Włączanie funkcji Wi-Fi Direct

1. Na panelu sterowania drukarki dotknij opcji  (Wi-Fi Direct).
2. Dotknij opcji  (**Ustawienia**), a następnie dotknij, aby włączyć funkcję **Wi-Fi Direct**.
3. Dotknij opcji  (**Wróć**).

Zostanie wyświetlone menu **Wi-Fi Direct — szczegóły** z nazwą i hasłem Wi-Fi Direct.

 **WSKAZÓWKA:** Funkcję Wi-Fi Direct można także włączyć z poziomu serwera EWS. Aby uzyskać więcej informacji na temat uruchamiania wbudowanego serwera WWW, patrz rozdział [Korzystanie z wbudowanego serwera internetowego na stronie 44](#).

Drukowanie z urządzenia przenośnego wyposażonego w możliwości komunikacji bezprzewodowej, które obsługuje funkcję Wi-Fi Direct

Upewnij się, że na urządzeniu przenośnym zainstalowana jest najnowsza wersja modułu dodatkowego HP Print Service. Ten moduł dodatkowy można pobrać z serwisu aplikacji Google Play.

1. Upewnij się, że na drukarce została włączona funkcja Wi-Fi Direct.
2. Włącz funkcję Wi-Fi Direct w urządzeniu przenośnym. Więcej informacji na ten temat znajduje się w dokumentacji dostarczonej z urządzeniem przenośnym.
3. W urządzeniu przenośnym wybierz dokument z aplikacji umożliwiającej drukowanie, a następnie wybierz opcję jego wydrukowania.
Zostanie wyświetlona lista dostępnych drukarek.
4. Z listy dostępnych drukarek wybierz nazwę funkcji Wi-Fi Direct, na przykład DIRECT-**- HP DeskJet IA 4530 (gdzie ** to unikatowe znaki identyfikujące używaną drukarkę), a następnie postępuj zgodnie z instrukcjami wyświetlanymi przez drukarkę i urządzenie przenośne.
5. Wydrukuj dokument.



Drukowanie z komputera z funkcją komunikacji bezprzewodowej (Windows)

1. Upewnij się, że na drukarce została włączona funkcja Wi-Fi Direct.
2. Włącz połączenie Wi-Fi w komputerze. Więcej informacji na ten temat znajduje się w dokumentacji dostarczonej z komputerem.

 **UWAGA:** Jeśli komputer nie obsługuje połączeń Wi-Fi, nie będzie można korzystać z funkcji Wi-Fi Direct.

3. Podłącz komputer do nowej sieci. Postępuj według normalnych procedur podłączania do nowej sieci bezprzewodowej lub punktu dostępowego typu hotspot. Z listy sieci bezprzewodowych wybierz nazwę sieci Wi-Fi Direct, np. DIRECT-**- HP DeskJet IA 4530 (gdzie ** to unikalne znaki identyfikujące drukarkę, a XXXX to model drukarki widoczny na jej obudowie).

Po wyświetleniu monitu podaj hasło funkcji Wi-Fi Direct.

 **UWAGA:** To find the password, touch  (**Wi-Fi Direct**) on the Home screen.

4. Przejdź do kroku 5, jeśli drukarka została zainstalowana i podłączona do komputera za pośrednictwem sieci bezprzewodowej. Jeśli drukarka została zainstalowana i połączona z komputerem przy użyciu kabla USB, postępuj zgodnie z poniższymi wskazówkami, aby zainstalować oprogramowanie drukarki przy użyciu połączenia HP Wi-Fi Direct.
 - a. Zależnie od systemu operacyjnego, wykonaj jedną z czynności:
 - **Windows 8.1:** Kliknij strzałkę w dół w lewym dolnym rogu ekranu startowego, wybierz nazwę drukarki, a następnie kliknij opcję **Narzędzia**.
 - **Windows 8:** Na ekranie startowym kliknij prawym przyciskiem myszy pusty obszar, kliknij opcję **Wszystkie aplikacje** na pasku aplikacji, wybierz nazwę drukarki, a następnie kliknij opcję **Narzędzia**.
 - **Windows 7, Windows Vista** oraz **Windows XP:** Na pulpicie komputera kliknij przycisk **Start**, wybierz opcję **Wszystkie programy**, kliknij opcję **HP**, następnie kliknij folder drukarki.
 - b. Kliknij opcję **Konfiguracja i oprogramowanie drukarki**, a następnie wybierz opcję **Podłącz nową drukarkę**.
 - c. Po wyświetleniu ekranu oprogramowania **Opcje połączenia** wybierz opcję **Bezprzewodowe**.
Wybierz oprogramowanie swojej drukarki HP z listy wykrytych drukarek.
 - d. Postępuj zgodnie z instrukcjami wyświetlanymi na ekranie.
5. Wydrukuj dokument.

Drukowanie z komputera z funkcją komunikacji bezprzewodowej (OS X)

1. Upewnij się, że na drukarce została włączona funkcja Wi-Fi Direct.
2. Włącz funkcję Wi-Fi w komputerze.
Aby uzyskać więcej informacji, zobacz dokumentację dostarczoną przez firmę Apple.
3. Kliknij ikonę Wi-Fi i wybierz nazwę funkcji Wi-Fi Direct, na przykład DIRECT-**- HP DeskJet IA 4530 (gdzie ** to unikatowe znaki identyfikujące Twoją drukarkę).
Po wyświetleniu monitu podaj hasło funkcji Wi-Fi Direct.



UWAGA: Aby znaleźć hasło, dotknij opcji  (**Wi-Fi Direct**) na ekranie początkowym.



4. Dodaj drukarkę.
 - a. Otwórz program **Preferencje systemowe**.
 - b. W zależności od systemu operacyjnego kliknij opcję **Drukowanie i skanowanie** lub **Drukarki i skanery**.
 - c. Kliknij znak + poniżej listy drukarek, po lewej stronie.
 - d. Wybierz drukarkę z listy wykrytych drukarek (w prawej kolumnie obok nazwy drukarki jest wyświetlany wyraz „Bonjour”) i kliknij przycisk **Dodaj**.

Zmiana ustawień sieci

Za pomocą panelu sterowania można skonfigurować i zarządzać połączeniem bezprzewodowym drukarki oraz wykonywać szereg operacji zarządzania siecią. Obejmuje to przeglądanie i zmianę ustawień sieciowych, przywracanie domyślnych ustawień sieciowych oraz włączanie i wyłączenie funkcji komunikacji bezprzewodowej.

! OSTROŻNIE: Dla wygody użytkownika udostępniono ustawienia sieciowe. Mimo to niektóre ustawienia (takie jak szybkość łącza, adres IP, brama domyślna i ustawienia zapory) powinny być zmieniane tylko przez zaawansowanych użytkowników.



Drukowanie strony konfiguracji sieci

1. Na ekranie początkowym dotknij opcji  (**Wireless**), a następnie dotknij opcji  (**Ustawienia**).
2. Dotknij opcji **Drukuj raporty**, a następnie dotknij opcji **Strona konfiguracji sieci**.

Zmiana ustawień IP

Domyślnym ustawieniem IP jest **Automatyczny**, które powoduje automatyczne ustawienie adresu IP. Jeżeli jesteś użytkownikiem zaawansowanym i chcesz użyć innych ustawień (np. adres IP, maska podsieci lub brama domyślna), możesz zmienić je ręcznie.

! OSTROŻNIE: Postępuj ostrożnie podczas ręcznego przypisywania adresu IP. Jeśli wprowadzisz nieprawidłowy adres IP w trakcie instalacji, elementy sieciowe nie będą mogły połączyć się z drukarką. W celu uniknięcia błędów najpierw pozwól drukarce dołączyć do sieci i automatycznie otrzymać adres IP. Po skonfigurowaniu ustawień maski podsieci, bramy domyślnej i adresu DNS możesz zmienić adres IP drukarki na ustawienie ręczne.

1. Na ekranie początkowym dotknij opcji  (**Wireless**), a następnie dotknij opcji  (**Ustawienia**).
2. Dotknij opcji **Ustawienia zaawansowane**.
3. Dotknij opcji **Ustawienia IP**.

Zostanie wyświetlony komunikat z ostrzeżeniem, że zmiana adresu IP spowoduje usunięcie drukarki z sieci.

4. Dotknij opcji **OK**, aby kontynuować.
5. Opcja **Automatycznie** jest domyślnie wybrana. Aby zmienić ustawienia ręcznie, dotknij **Ręcznie**, a następnie wprowadź odpowiednie informacje w następujących ustawieniach:
 - **Adres IP**
 - **Maska podsieci**
 - **Brama domyślna**
 - **Adres DNS**
6. Wprowadź zmiany, a następnie dotknij opcji **Zastosuj**.

Zaawansowane narzędzia zarządzania drukarką (drukarki sieciowe)

W celu zmiany niektórych ustawień konieczne będzie hasło.

 **UWAGA:** Z wbudowanego serwera internetowego można korzystać nawet wtedy, gdy nie jest on podłączony do Internetu. Jednak wówczas nie są dostępne niektóre funkcje.

W tym rozdziale opisano następujące zagadnienia:

- [Przybornik \(Windows\)](#)
- [Narzędzie HP Utility \(OS X\)](#)

- [Korzystanie z wbudowanego serwera internetowego](#)
- [Informacje o plikach cookie](#)

Przybornik (Windows)

Przybornik udostępnia informacje dotyczące konserwacji drukarki.



UWAGA: Przybornik można zainstalować z dysku CD z oprogramowaniem HP, jeśli komputer spełnia wymagania sprzętowe. Wymagania systemowe można znaleźć w pliku Readme, który znajduje się na dysku CD z oprogramowaniem drukarki HP dostarczonym z drukarką.

Otwieranie Przybornika

1. Zależnie od systemu operacyjnego, wykonaj jedną z czynności:
 - **Windows 8.1:** Kliknij strzałkę w dół w lewym dolnym rogu ekranu startowego, a następnie wybierz nazwę drukarki.
 - **Windows 8:** Na ekranie startowym kliknij prawym przyciskiem myszy pusty obszar, kliknij opcję **Wszystkie aplikacje** na pasku aplikacji, a następnie wybierz nazwę drukarki.
 - **Windows 7, Windows Vista i Windows XP:** Na pulpicie komputera kliknij przycisk **Start**, wybierz opcję **Wszystkie programy**, kliknij opcję **HP**, kliknij folder drukarki, a następnie wybierz ikonę z nazwą drukarki.
2. Kliknij opcję **Drukowanie i skanowanie**.
3. Kliknij opcję **Konserwacja drukarki**.

Narzędzie HP Utility (OS X)

Program HP Utility udostępnia narzędzia umożliwiające konfigurowanie ustawień druku, kalibrowanie urządzenia, zamawianie materiałów eksploatacyjnych online i wyszukiwanie informacji pomocy technicznej w Internecie.



UWAGA: Funkcje dostępne w narzędziu HP Utility są zależne od wybranej drukarki.

Wskazania i ostrzeżenia o poziomie tuszu są tylko szacunkowe i pozwalają na planowanie zapotrzebowania na tusz. Po wyświetleniu ostrzeżenia o niskim poziomie tuszu warto zaopatrzyć się w zamienny pojemnik z tuszem, aby uniknąć opóźnień w drukowaniu. Nie trzeba wymieniać pojemników z tuszem, jeśli jakość wydruku jest zadowalająca.

Kliknij dwukrotnie narzędzie HP Utility znajdujące się w folderze **Hewlett-Packard** w folderze **Aplikacje** na najwyższym poziomie dysku twardego.

Korzystanie z wbudowanego serwera internetowego

Możesz uzyskać dostęp do wbudowanego serwera WWW przez sieć lub funkcję Wi-Fi Direct.

Otwieranie wbudowanego serwera WWW przez sieć





UWAGA: Drukarka musi być podłączona do sieci i posiadać adres IP. Adres IP drukarki można odnaleźć, naciskając ikonę **Sieć bezprzewodowa** lub drukując stronę konfiguracji sieci.

- W uruchomionej przeglądarce internetowej podaj adres IP lub nazwę komputera głównego przypisaną do drukarki.

Na przykład jeśli adres IP to 192.168.0.12, wpisz w przeglądarce internetowej następujący adres:
`http://192.168.0.12`.

Otwieranie wbudowanego serwera WWW przy użyciu funkcji Wi-Fi Direct

1. Na ekranie początkowym dotknij opcji  (**Wi-Fi Direct**).
2. Jeśli dla opcji Wi-Fi Direct wybrano ustawienie **Wyłącz**, dotknij opcji  (**Ustawienia**), a następnie dotknij, aby włączyć funkcję **Wi-Fi Direct**.
3. W komputerze bezprzewodowym włącz obsługę sieci bezprzewodowej oraz wyszukaj nazwę Wi-Fi Direct i podłącz się do niej, na przykład: DIRECT-**- HP DeskJet IA 4530 (gdzie ** to unikatowe znaki identyfikujące drukarkę). Po wyświetleniu monitu podaj hasło funkcji Wi-Fi Direct.
4. W obsługiwanej przeglądarce internetowej na swoim komputerze wpisz następujący adres: `http://192.168.223.1`.

Informacje o plikach cookie

Podczas przeglądania strony internetowej wbudowany serwer internetowy (EWS) zapisuje na dysku twardym małe pliki tekstowe (pliki cookie). Pliki cookie pozwalają serwerowi EWS rozpoznać dany komputer podczas następnego przeglądania tej samej strony. Na przykład jeśli we wbudowanym serwerze internetowym została wybrana wersja językowa, plik cookie zawiera informację o tym fakcie, w związku z czym przy następnym otwarciu strona taka zostanie wyświetlona w wybranej wersji językowej. Niektóre pliki cookie (np. pliki zawierające preferencje klienta) są przechowywane na komputerze do momentu ich ręcznego usunięcia.

Przeglądarkę można skonfigurować tak, aby akceptowała wszystkie pliki cookie, albo tak, aby wyświetlała alerty za każdym razem, gdy pliki cookie mają zostać zapisane. Druga opcja pozwala użytkownikowi samodzielnie decydować o akceptacji bądź odrzuceniu poszczególnych plików cookie. Za pomocą przeglądarki można również usunąć zbędne pliki cookie.

 **UWAGA:** W zależności od drukarki po wyłączeniu obsługi plików cookie wyłączone zostaną jedna lub kilka z następujących funkcji:

- Powrót do ostatnio otwartej strony (przydatne zwłaszcza w przypadku kreatorów konfiguracji)
- Pamiętanie języka serwera EWS
- Dostosowanie strony Strona główna serwera EWS

Informacje na temat sposobu zmiany ustawień związanych z prywatnością i plikami cookie oraz przeglądania i kasowania plików cookie można znaleźć w dokumentacji przeglądarki internetowej.

Wskazówki dotyczące konfiguracji i używania drukarki podłączonej do sieci

Poniższe wskazówki pozwolą na konfigurację i korzystanie z drukarki podłączonej do sieci:

- Podczas konfiguracji bezprzewodowej drukarki sieciowej, upewnij się, że router bezprzewodowy są włączone. Drukarka wyszukuje routerów bezprzewodowych i wyświetla listę wykrytych sieci.
- Aby sprawdzić połączenie bezprzewodowe w drukarce, dotknij opcji  (**Bezprzewodowe**) na panelu sterowania, aby otworzyć menu **Bezprzewodowe**. Jeśli dla opcji Bezprzewodowe wybrano ustawienie **Wyłącz**, dotknij, aby włączyć połączenie bezprzewodowe. Automatycznie zostanie uruchomiony **Kreator konfiguracji łącza bezprzewodowego**. Postępuj zgodnie z instrukcjami wyświetlanymi na ekranie, aby skonfigurować połączenie bezprzewodowe drukarki.
- Jeżeli komputer jest podłączony do sieci VPN (Virtual Private Network), uzyskanie dostępu do urządzeń w sieci lokalnej (w tym także drukarki) wymaga odłączenia się od VPN.

- Dowiedz się więcej na temat konfiguracji sieci i drukarki w celu drukowania bezprzewodowego. [Kliknij tutaj, by przejść na stronę z dodatkowymi informacjami.](#)
- Dowiedz się, jak odnaleźć ustawienia zabezpieczeń sieci. [Kliknij tutaj, by przejść online i uzyskać dodatkowe informacje.](#)
- Poznaj narzędzie Print and Scan Doctor (tylko Windows) i wskazówki dotyczące rozwiązywania problemów. [Kliknij tutaj, by przejść online i uzyskać dodatkowe informacje.](#)
- Dowiedz się, jak zamienić połączenie USB na bezprzewodowe. [Kliknij tutaj, by przejść online i uzyskać dodatkowe informacje.](#)
- Dowiedz się, jak obsługiwać programy zapory sieciowej i antywirusowe w trakcie instalacji drukarki. [Kliknij tutaj, by przejść online i uzyskać dodatkowe informacje.](#)

8 Rozwiązywanie problemów

W tym rozdziale opisano następujące zagadnienia:

- [Problemy związane z zacięciami i pobieraniem papieru](#)
- [Problemy związane z pojemnikami z tuszem](#)
- [Problem związany z drukowaniem](#)
- [Problemy związane z kopiowaniem](#)
- [Problemy związane ze skanowaniem](#)
- [Problemy z siecią i połączeniem](#)
- [Problemy sprzętowe drukarki](#)
- [Pomoc techniczna firmy HP](#)

Problemy związane z zacięciami i pobieraniem papieru

Co chcesz zrobić?

Usuwanie zacięcia papieru

Rozwiązywanie problemów związanych z zacięciem papieru	Użyj kreatora rozwiązywania problemów online HP. Instrukcje usuwania zacięcia w drukarce lub automatycznym podajniku dokumentów oraz rozwiązywanie problemów związanych z papierem lub pobieraniem papieru.
--	--

 **UWAGA:** Kreatory rozwiązywania problemów online HP mogą nie być dostępne we wszystkich językach.

Zapoznanie się z ogólnymi instrukcjami dotyczącymi usuwania zacięć papieru w Pomocy

Zacięcia papieru mogą wystąpić w kilku miejscach wewnątrz drukarki.

 **OSTROŻNIE:** Zacięcia papieru należy usuwać jak najszybciej, aby zapobiec możliwemu uszkodzeniu głowicy drukującej.

Usuwanie wewnętrznego zacięcia papieru

 **OSTROŻNIE:** Nie należy usuwać zaciętego papieru od przodu drukarki. Aby usunąć zacięcie, należy postępować zgodnie z poniższą procedurą: Wyjmowanie zaciętego papieru od przodu drukarki może spowodować rozdarcie papieru i pozostanie podartych kawałków wewnątrz drukarki; może to doprowadzić do dalszych zacięć.

1. Sprawdź ścieżkę papieru wewnątrz drukarki.
 - a. Otwórz drzwiczki pojemników z tuszem.

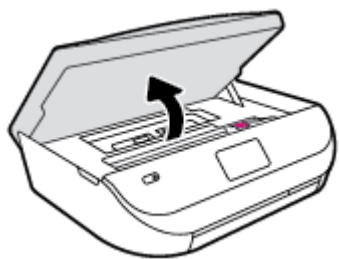

- b.** Zdejmij pokrywę ścieżki papieru.

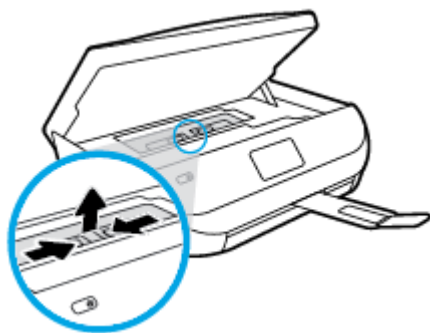

- c.** Podnieś pokrywę dupleksera i usuń zacięty papier.

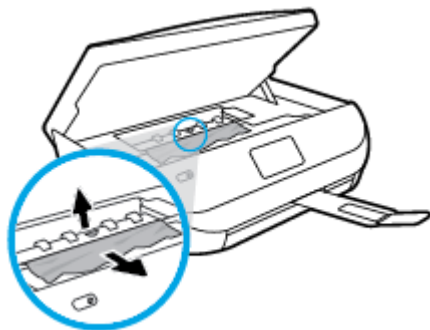

- d.** Załóż pokrywę ścieżki papieru. Upewnij się, że zatrzaśnie się na swoim miejscu.

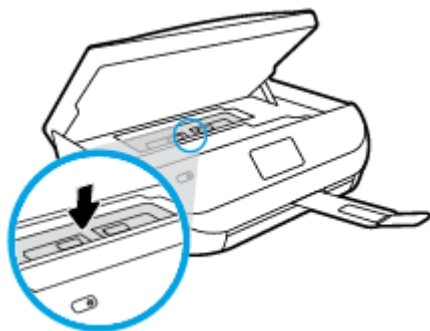

- e. Zamknij drzwiczki dostępu do pojemników z tuszem.



- f. Dotknij opcji **OK** na panelu sterowania, aby kontynuować zadanie drukowania.

2. Jeśli problem nie zniknął, sprawdź obszar karetki drukującej wewnątrz drukarki.

OSTROŻNIE: Podczas sprawdzania nie dotykaj kabla podłączonego do karetki.

- a. Otwórz drzwiczki pojemników z tuszem.

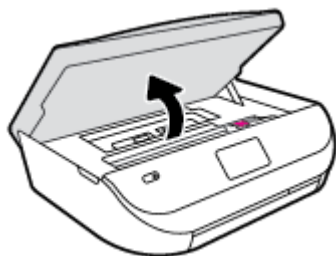

- b. Jeśli znajduje się tam zacięty papier, przesun karetkę do prawej strony drukarki, chwyć zacięty papier oburącz, a następnie pociągnij go do siebie.

OSTROŻNIE: Jeśli papier podarł się podczas wyciągania z rolek, należy sprawdzić, czy wewnątrz drukarki, pomiędzy rolkami i kółkami, nie ma resztek podartego papieru.

Jeśli nie usuniesz wszystkich kawałków papieru z drukarki, istnieje ryzyko wystąpienia kolejnych zacięć papieru.

- c. Przesun karetkę do lewej strony drukarki i postępuj tak samo, jak w poprzednim etapie, aby usunąć porwane kawałki papieru.
- d. Zamknij drzwiczki dostępu do pojemników z tuszem.



- e. Dotknij opcji **OK** na panelu sterowania, aby kontynuować zadanie drukowania.

Aby uzyskać pomoc na wyświetlaczu drukarki, dotknij opcji **Pomoc** na ekranie początkowym, dotknij opcji **Filmy instruktażowe**, a następnie dotknij opcji **Usuń zacięcie karetki**.

3. Jeśli problem nadal nie zniknął, sprawdź obszar podajnika.

- a. Wyciągnij zasobnik papieru, aby go wydłużyć.

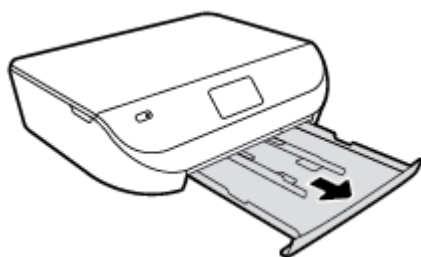

- b. Delikatnie postaw drukarkę na jej boku, aby odstąpić spodnią część drukarki.
- c. Sprawdź miejsce w drukarce, gdzie znajdował się podajnik wejściowy. Jeśli znajduje się tam zacięty papier, sięgnij tam, chwyć papier oburącz i pociągnij do siebie.

⚠ OSTROŻNIE: Jeśli papier podał się podczas wyciągania z rołek, należy sprawdzić, czy wewnątrz drukarki, pomiędzy rołkami i kółkami, nie ma resztek podartego papieru.

Jeśli nie usuniesz wszystkich kawałków papieru z drukarki, istnieje ryzyko wystąpienia kolejnych zacięć papieru.

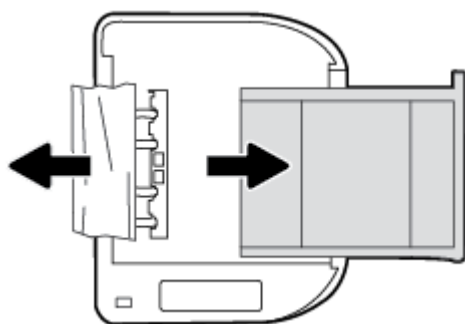

- d. Delikatnie postaw drukarkę we właściwej pozycji.
- e. Zamknij zasobnik papieru.
- f. Dotknij opcji **OK** na panelu sterowania, aby kontynuować zadanie drukowania.

Sposoby unikania zacięć papieru

Aby uniknąć zacięć papieru stosuj się do następujących wskazówek.

- Regularnie wyjmuj wydrukowane strony z zasobnika wyjściowego.
- Upewnij się, że nie drukujesz na pomarszczonym, zagiętym lub uszkodzonym papierze.
- Przechowuj wszystkie nieużywane arkusze papieru płasko, w szczelnie zamykanym pojemniku, aby zapobiec ich zwijaniu się i marszczeniu.
- Nie używaj papieru zbyt grubego lub zbyt cienkiego dla drukarki.
- Upewnij się, że materiały są poprawnie włożone do podajników, a te nie są zbyt zapelnione. Aby uzyskać więcej informacji, zobacz część [Ładowanie materiałów na stronie 8](#).
- Sprawdzaj, czy papier załadowany do zasobnika wejściowego leży płasko oraz czy jego krawędzie nie są zagięte lub podarte.
- Nie umieszczaj jednocześnie różnych rodzajów i rozmiarów papieru w zasobniku wejściowym. Wszystkie arkusze w zasobniku muszą być tego samego rozmiaru i rodzaju.

- Dokładnie dopasowuj prowadnice szerokości w podajniku do papieru. Sprawdź, czy prowadnice szerokości nie zagięły papieru w podajniku.
- Nie wsuwaj na siłę zbyt głęboko papieru do podajnika.
- Jeśli drukujesz po obu stronach kartki, nie drukuj mocno nasyconych obrazów na cienkim papierze.
- Używaj rodzajów papieru zalecanych dla drukarki. Więcej informacji znajdziesz w [Podstawowe informacje dotyczące papieru na stronie 6](#).
- Jeśli w drukarce kończy się papier, uzupełnij go po całkowitym wyczerpaniu zapasu w zasobniku. Nie należy ładować papieru, kiedy drukarka drukuje.

Rozwiązywanie problemów z pobieraniem papieru

Czego dotyczy problem?

- **Papier nie jest pobierany z podajnika**
 - Sprawdź, czy w podajniku znajduje się papier. Aby uzyskać więcej informacji, zob. [Ładowanie materiałów na stronie 8](#). Przekartkuj papier przed załadowaniem.
 - Upewnij się, że prowadnice szerokości papieru są ustawione na oznaczeniach w podajniku odpowiadających rozmiarowi ładowanego papieru. Upewnij się także, że prowadnice przylegają do pliku papieru, ale go nie ściskają.
 - Upewnij się, że papier w podajniku nie jest zwinięty. Rozprostuj papier, wyginając go w przeciwną stronę.
- **Strony są przekrzywione**
 - Upewnij się, że papier załadowany do podajnika jest wyrównany z prowadnicami szerokości papieru. W razie potrzeby wyciągnij podajnik z drukarki i załaduj papier prawidłowo, sprawdzając, czy prowadnice są właściwie wyrównane.
 - Ładuj papier do drukarki tylko wtedy, gdy drukarka nie drukuje.
- **Pobierane jest kilka stron**
 - Upewnij się, że prowadnice szerokości papieru są ustawione na oznaczeniach w podajniku odpowiadających rozmiarowi ładowanego papieru. Upewnij się także, że prowadnice szerokości papieru przylegają do pliku papieru, ale go nie ściskają.
 - Sprawdź, czy w podajniku nie ma zbyt wiele papieru.
 - W celu zapewnienia optymalnej wydajności i efektywności należy używać papieru firmy HP.

Problemy związane z pojemnikami z tuszem

Rozwiązywanie problemów z pojemnikiem z tuszem

Jeśli błąd pojawia się po zainstalowaniu pojemnika lub jeśli komunikat sygnalizuje problem z pojemnikiem, wyjmij pojemniki z tuszem, sprawdź, czy plastikowa taśma ochronna została zdjęta z każdego z nich, a następnie włóż pojemniki z tuszem z powrotem. Jeżeli problem nie został rozwiązany, wyczyść styki pojemnika z tuszem. Jeśli problem wciąż występuje, wymień pojemniki z tuszem. Informacje o wymianie pojemników z tuszem znajdują się w części [Wymiana pojemników na stronie 33](#).

Czyszczenie styków pojemnika z tuszem

! OSTROŻNIE: Procedura czyszczenia powinna trwać tylko kilka minut. Upewnij się, że pojemniki z tuszem są jak najszybciej ponownie zainstalowane w urządzeniu. Nie zaleca się pozostawiania pojemników z tuszem poza urządzeniem przez dłużej niż 30 minut. Może to spowodować ich uszkodzenie.

1. Sprawdź, czy urządzenie ma zasilanie.
2. Otwórz drzwiczki pojemników z tuszem.

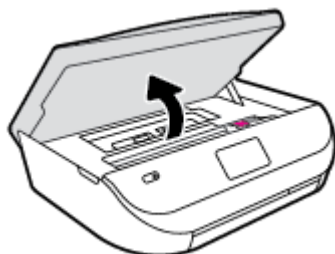

3. Wyjmij pojemnik wskazany w komunikacie błędny.
4. Trzymaj pojemnik z boków, dolną częścią skierowaną do góry i odszukaj styki elektryczne na pojemniku. Styki elektryczne to małe, złote kropki na pojemniku z tuszem.

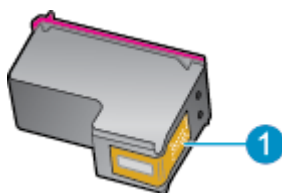

Funkcja	Opis
1	Styki elektryczne

5. Przetrzyj same styki wilgotną, nie pozostawiającą kłaczek szmatką.

! OSTROŻNIE: Uważaj, by dotykać wyłącznie styków i nie rozsmarowywać tuszu czy zanieczyszczeń na pozostałej części pojemnika.

6. Znajdź styki na karcie wewnątrz drukarki. Styki wyglądają jak zestaw złotych wybruszeń umieszczonych tak, aby łączyły się ze stykami pojemnika z tuszem.
7. Przetrzyj styki suchym wacikiem lub miękką, nie pozostawiającą kłaczek szmatką.
8. Zainstaluj ponownie pojemnik z tuszem.
9. Zamknij drzwiczki i sprawdź, czy komunikat o błędzie zniknął.
10. Jeśli problem wciąż występuje, wyłącz urządzenie, a następnie włącz je ponownie.

UWAGA: Jeżeli jeden z pojemników z tuszem powoduje problemy, możesz go wyjąć i użyć trybu działania urządzenia HP DeskJet Ink Advantage 4530 series z tylko jednym pojemnikiem.

Rozwiązywanie problemów powodowanych przez niezgodny pojemnik z tuszem

Pojemnik z tuszem jest niezgodny z drukarką. Wymień go na nowy. Więcej informacji znajdziesz w [Wymiana pojemników na stronie 33](#).

Problem związany z drukowaniem

Co chcesz zrobić?

Naprawianie problemu z niedrukowaniem strony (nie można drukować)

HP Print and Scan Doctor	Narzędzie HP Print and Scan Doctor podejmie próbę zdiagnozowania i automatycznego naprawienia problemu.
Rozwiązywanie problemów z niedrukowaniem zadań drukowania	Użyj kreatora rozwiązywania problemów online HP. Jeśli drukarka nie odpowiada lub nie drukuje, skorzystaj z instrukcji krok po kroku.



UWAGA: Narzędzie HP Print and Scan Doctor oraz kreatorzy rozwiązywania problemów online HP mogą nie być dostępne we wszystkich językach.

Zapoznanie się z ogólnymi instrukcjami dotyczącymi problemów związanych z niedrukowaniem w Pomocy

Rozwiązywanie problemów z drukowaniem

Sprawdź, czy drukarka jest włączona i czy w zasobniku jest papier. Jeśli wciąż nie można drukować, wykonaj poniższe kroki w podanej kolejności:

1. Sprawdź, czy na wyświetlaczu drukarki pojawiły się komunikaty o błędach i rozwiąż je, stosując się do instrukcji wyświetlanych na ekranie.
2. Jeśli drukarka jest podłączona do komputera za pomocą kabla USB, odłącz i ponownie podłącz kabel. Jeśli komputer jest połączony z drukarką za pomocą połączenia bezprzewodowego, potwierdź, że połączenie działa.
3. Sprawdź, czy drukarka nie jest wstrzymana lub wyłączona.

Sprawdzanie, czy drukarka nie jest wstrzymana lub wyłączona

- a. Zależnie od systemu operacyjnego, wykonaj jedną z czynności:
 - **Windows 8.1 i Windows 8:** Wskaż prawy górny róg ekranu lub dotknij go, aby otworzyć panele funkcji, kliknij ikonę **Ustawienia** kliknij opcję **Panel sterowania** (lub dotknij jej), a następnie kliknij opcję **Wyświetl urządzenia i drukarki** (lub dotknij jej).
 - **Windows 7:** W menu **Start** systemu Windows kliknij **Urządzenia i drukarki**.
 - **Windows Vista:** W menu **Start** systemu Windows kliknij **Panel sterowania i Drukarki**.
 - **Windows XP:** W menu **Start** systemu Windows kliknij **Panel sterowania i Drukarki i faksy**.
 - b. Kliknij dwukrotnie ikonę drukarki lub kliknij prawym przyciskiem myszy ikonę drukarki i wybierz opcję **Sprawdź, co jest drukowane**, aby otworzyć kolejkę drukowania.
 - c. W menu **Drukarka** sprawdź, czy opcje **Wstrzymaj drukowanie** lub **Użyj drukarki w trybie offline** nie są zaznaczone.
 - d. Jeśli zostały wprowadzone jakiekolwiek zmiany spróbuj wydrukować ponownie.
4. Sprawdź, czy drukarka jest drukarką domyślną.

Sprawdzanie, czy drukarka jest drukarką domyślną

- a. Zależnie od systemu operacyjnego, wykonaj jedną z czynności:
 - **Windows 8.1 i Windows 8:** Wskaż prawy górny róg ekranu lub dotknij go, aby otworzyć panele funkcji, kliknij ikonę **Ustawienia** kliknij opcję **Panel sterowania** (lub dotknij jej), a następnie kliknij opcję **Wyświetl urządzenia i drukarki** (lub dotknij jej).
 - **Windows 7:** W menu **Start** systemu Windows kliknij **Urządzenia i drukarki**.
 - **Windows Vista:** W menu **Start** systemu Windows kliknij **Panel sterowania i Drukarki**.
 - **Windows XP:** W menu **Start** systemu Windows kliknij **Panel sterowania i Drukarki i faksy**.
 - b. Upewnij się, że właściwa drukarka jest ustawiona jako drukarka domyślna.

Obok drukarki domyślnej znajduje się znak wyboru w czarnym lub zielonym kółku.
 - c. Jeśli wybrana jest niewłaściwa drukarka, kliknij właściwą drukarkę prawym przyciskiem myszy i wybierz opcję **Ustaw jako drukarkę domyślną**.
 - d. Spróbuj ponownie użyć drukarki.
5. Ponownie uruchom bufor wydruku.

Ponowne uruchamianie bufora wydruku

- a. Zależnie od systemu operacyjnego, wykonaj jedną z czynności:

Windows 8.1 i Windows 8

- i. Wskaż prawy górny róg ekranu lub dotknij go, aby otworzyć panele funkcji, a następnie kliknij ikonę **Ustawienia**.
- ii. Kliknij opcję **Panel sterowania** lub dotknij tej opcji, a następnie kliknij opcję (lub dotknij opcji) **System i zabezpieczenia**.
- iii. Kliknij opcję (lub dotknij opcji) **Narzędzia administracyjne**, a następnie kliknij dwukrotnie opcję (lub dotknij dwukrotnie opcji) **Usługi**.
- iv. Kliknij prawym przyciskiem lub dotknij i przytrzymaj opcję **Bufor wydruku**, a następnie kliknij opcję **Właściwości**.
- v. Na karcie **Ogólne**, obok **Rodzaju uruchomienia** sprawdź, czy wybrano **Automatycznie**.
- vi. Jeśli usługa nie działa, w **Stanie usługi** kliknij opcję lub dotknij opcji **Uruchom**, a następnie kliknij opcję lub dotknij opcji **OK**.

System Windows 7

- i. W menu **Start** systemu Windows kliknij **Panel sterowania, System i zabezpieczenia**, a następnie **Narzędzia administracyjne**.
- ii. Kliknij dwukrotnie **Usługi**.
- iii. Kliknij prawym przyciskiem **Bufor wydruku**, a następnie kliknij **Właściwości**.
- iv. Na karcie **Ogólne**, obok **Rodzaju uruchomienia** sprawdź, czy wybrano **Automatycznie**.
- v. Jeśli usługa nie działa, w **Stanie usługi** kliknij **Uruchom**, a następnie kliknij **OK**.

Windows Vista

- i. W menu **Start** systemu Windows kliknij **Panel sterowania, System i konserwacja**, a następnie **Narzędzia administracyjne**.
- ii. Kliknij dwukrotnie **Usługi**.
- iii. Kliknij prawym przyciskiem **usługę bufora wydruku**, a następnie kliknij **Właściwości**.
- iv. Na karcie **Ogólne**, obok **Rodzaju uruchomienia** sprawdź, czy wybrano **Automatycznie**.
- v. Jeśli usługa nie działa, w **Stanie usługi** kliknij **Uruchom**, a następnie kliknij **OK**.

System Windows XP

- i. W menu **Start** systemu Windows kliknij prawym przyciskiem **Mój komputer**.
 - ii. Kliknij opcję **Zarządzaj**, a następnie kliknij **Usługi i aplikacje**.
 - iii. Kliknij dwukrotnie ikonę **Usługi**, a następnie wybierz **Bufor wydruku**.
 - iv. Kliknij prawym przyciskiem **Bufor wydruku** a następnie kliknij **Uruchom ponownie** by uruchomić usługę ponownie.
- b. Spróbuj ponownie użyć drukarki.
6. Ponownie uruchom komputer.
7. Czyszczenie kolejki wydruku.

Czyszczenie kolejki drukowania

- a. Zależnie od systemu operacyjnego, wykonaj jedną z czynności:
- **Windows 8.1 i Windows 8:** Wskaż prawy górny róg ekranu lub dotknij go, aby otworzyć panele funkcji, kliknij ikonę **Ustawienia** kliknij opcję **Panel sterowania** (lub dotknij jej), a następnie kliknij opcję **Wyświetl urządzenia i drukarki** (lub dotknij jej).
 - **Windows 7:** W menu **Start** systemu Windows kliknij **Urządzenia i drukarki**.
 - **Windows Vista:** W menu **Start** systemu Windows kliknij **Panel sterowania i Drukarki**.
 - **Windows XP:** W menu **Start** systemu Windows kliknij **Panel sterowania i Drukarki i faksy**.
- b. Kliknij dwukrotnie ikonę drukarki, aby otworzyć kolejkę drukowania.
- c. W menu **Drukarka** kliknij **Anuluj wszystkie dokumenty** lub **Zakończ drukowanie dokumentu**, a następnie kliknij **Tak** by potwierdzić.
- d. Jeśli w kolejce wciąż znajdują się dokumenty, uruchom komputer ponownie i po uruchomieniu jeszcze raz rozpocznij drukowanie.
- e. Sprawdź ponownie kolejkę drukowania, by upewnić się że jest pusta, a następnie rozpocznij ponownie drukowanie.

Sprawdzanie gniazda zasilania i ponowne uruchomienie drukarki

1. Sprawdź, czy przewód zasilający jest dokładnie podłączony do drukarki.

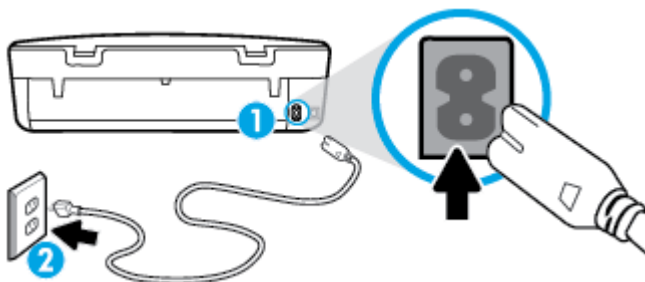

- | | |
|---|----------------------------|
| 1 | Gniazdo zasilania drukarki |
| 2 | Podłączenie do gniazdka |

- Spójrz do wnętrza drukarki i sprawdź, czy świeci się zielona kontrolka wskazująca na podłączenie drukarki do sieci elektrycznej. Jeśli nie świeci się, upewnij się, że przewód jest całkowicie podłączony do drukarki lub podłącz go innego gniazdka sieci elektrycznej.
- Spójrz na przycisk włącznika umieszczony na urządzeniu. Jeśli kontrolka nie świeci, drukarka jest wyłączona. Naciśnij przycisk włącznika, aby włączyć drukarkę.



UWAGA: Jeśli drukarki nie ma zasilania, podłącz ją do innego gniazdka.

- Przy włączonej drukarce odłącz przewód zasilający z boku drukarki pod drzwiczkami dostępu do pojemników z tuszem.
- Odłącz przewód zasilający od gniazda elektrycznego.
- Odczekaj co najmniej 15 sekund.
- Ponownie podłącz przewód zasilania do gniazdka ściennego.
- Ponownie podłącz przewód zasilający z boku drukarki pod drzwiczkami dostępu do pojemników z tuszem.
- Jeżeli drukarka nie włączy się sama, włącz ją naciskając przycisk włącznika.
- Spróbuj użyć drukarki jeszcze raz.

Naprawianie problemów z jakością wydruku

[Instrukcje krok po kroku rozwiązywania większości problemów z jakością wydruku](#)

Rozwiąż problemy z jakością wydruku online.

Zapoznanie się z ogólnymi instrukcjami dotyczącymi rozwiązywania problemów z jakością wydruku w Pomocy



UWAGA: Aby uniknąć problemów z jakością wydruku, zawsze wyłączaj drukarkę przy użyciu przycisku **Włącz** i poczekaj, aż wskaźnik przycisku **Włącz** przestanie świecić, zanim wyciągniesz wtyczkę lub wyłączysz rozgałęziacz elektryczny. Umożliwi to drukarce przesunięcie pojemników z tuszem do pozycji zamkniętej, w której są chronione przed wyschnięciem.

Poprawianie jakości wydruku

- Upewnij się, że korzystasz z oryginalnych pojemników z tuszem HP.
- Sprawdź oprogramowanie drukarki, aby upewnić się, czy wybrano odpowiedni rodzaj papieru z listy rozwijanej **Nośnik** i odpowiednią jakość druku z listy rozwijanej **Ustawienia jakości**.

- Uruchom oprogramowanie drukarki i kliknij opcję **Drukowanie i skanowanie**, a następnie opcję **Ustaw preferencje**, aby uzyskać dostęp do właściwości drukowania.
3. Sprawdź szacowane poziomy tuszu, by określić czy jest go wystarczająca ilość w pojemnikach. Więcej informacji znajdziesz w [Sprawdzanie poziomu tuszu w pojemnikach na stronie 32](#). Jeśli w pojemnikach jest mało tuszu, rozważ możliwość ich wymiany.
 4. Sprawdź rodzaj papieru.

Aby uzyskać najlepszą jakość wydruku, używaj papieru HP wysokiej jakości lub papierów zgodnych ze standardem ColorLok®. Więcej informacji znajdziesz w [Podstawowe informacje dotyczące papieru na stronie 6](#).

Upewnij się, że papier, na którym drukujesz, leży płasko. Aby uzyskać najlepsze wyniki podczas drukowania obrazów, używaj papieru fotograficznego HP Advanced.

Przechowuj papiery specjalne w ich oryginalnych opakowaniach wewnątrz szczelnie zamykanych torebek na płaskiej powierzchni w chłodnym i suchym miejscu. Gdy wszystko gotowe jest do druku, wyjmij tylko tyle papieru, ile potrzebujesz do natychmiastowego użytku. Po zakończeniu drukowania pozostały papier ponownie schowaj do plastikowego opakowania. Zapobiega to marszczeniu papieru fotograficznego.

5. Wyrównaj pojemniki z tuszem.

Wyrównywanie pojemników z programu oprogramowanie drukarki



UWAGA: Wyrównywanie pojemników pozwala uzyskać wysoką jakość wydruku. Urządzenie HP All-in-One każdorazowo przypomina o potrzebie wyrównania pojemników po ich założeniu. Jeśli zostanie zainstalowany pojemnik z tuszem, który został dopiero wyjęty, urządzenie HP All-in-One nie zasygnalizuje potrzeby wyrównania pojemników z tuszem. Urządzenie HP All-in-One zapamiętuje wartości wyrównania dla danego pojemnika z tuszem, dzięki czemu nie trzeba ponownie wyrównywać pojemników z tuszem.

- a. Do podajnika papieru włóż kartkę czystego, białego papieru formatu Letter lub A4.
- b. Zależnie od systemu operacyjnego wykonaj jedną z czynności, aby otworzyć oprogramowanie drukarki:
 - **Windows 8.1:** Kliknij strzałkę w dół w lewym dolnym rogu ekranu startowego, a następnie wybierz nazwę drukarki.
 - **Windows 8:** Na ekranie startowym kliknij prawym przyciskiem myszy pusty obszar, kliknij opcję **Wszystkie aplikacje** na pasku aplikacji, a następnie wybierz nazwę drukarki.
 - **Windows 7, Windows Vista i Windows XP:** Na pulpicie komputera kliknij przycisk **Start**, wybierz opcję **Wszystkie programy**, kliknij opcję **HP**, kliknij folder drukarki, a następnie wybierz ikonę z nazwą drukarki.
- c. Uruchom oprogramowanie drukarki i kliknij opcję **Drukowanie i skanowanie**, a następnie kliknij opcję **Konserwacja drukarki**, aby uzyskać dostęp do okna dialogowego **Przybornik drukarki**.
- d. W **Przyborniku drukarki** kliknij opcję **Wyrównaj pojemniki z tuszem** na karcie **Usługi urządzenia**. Drukarka wydrukuje stronę wyrównania.

- e. Umieść arkusz wyrównywania pojemników z tuszem w prawym przednim rogu szyby skanera, zadrukowaną stroną w dół.

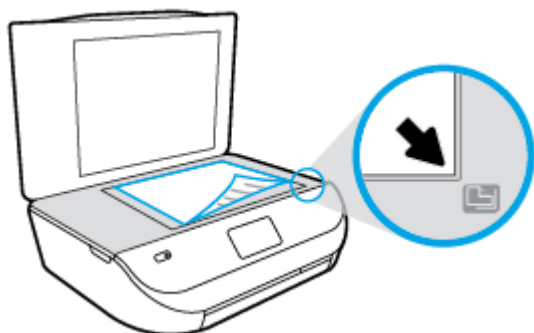

- f. Postępuj zgodnie z instrukcjami wyświetlanymi na wyświetlaczu drukarki, aby wyrównać pojemniki z tuszem. Arkusz wyrównywania pojemników wyrzuć lub zostaw do ponownego wykorzystania.

Wyrównywanie pojemników z tuszem z wyświetlacza drukarki

- a. Załaduj nieużywany arkusz białego, zwykłego papieru o rozmiarze Letter lub A4 do podajnika wejściowego.
 - b. Na wyświetlaczu panelu sterowania drukarki dotknij opcji **Narzędzia**.
 - c. Dotknij opcji **Wyrównaj pojemniki**, a następnie postępuj zgodnie z instrukcjami wyświetlanymi na ekranie.
6. Wydrukuj stronę diagnostyczną, jeśli w pojemnikach jest wystarczająca ilość tuszu.

Drukowanie strony testowej z oprogramowanie drukarki

- a. Do podajnika papieru włóż kartkę czystego, białego papieru formatu Letter lub A4.
- b. Zależnie od systemu operacyjnego wykonaj jedną z czynności, aby otworzyć oprogramowanie drukarki:
 - **Windows 8.1:** Kliknij strzałkę w dół w lewym dolnym rogu ekranu startowego, a następnie wybierz nazwę drukarki.
 - **Windows 8:** Na ekranie startowym kliknij prawym przyciskiem myszy pusty obszar, kliknij opcję **Wszystkie aplikacje** na pasku aplikacji, a następnie wybierz nazwę drukarki.
 - **Windows 7, Windows Vista i Windows XP:** Na pulpicie komputera kliknij przycisk **Start**, wybierz opcję **Wszystkie programy**, kliknij opcję **HP**, kliknij folder drukarki, a następnie wybierz ikonę z nazwą drukarki.
- c. Uruchom oprogramowanie drukarki i kliknij opcję **Drukowanie i skanowanie**, a następnie kliknij opcję **Konserwacja drukarki**, aby uzyskać dostęp do przybornika drukarki.
- d. Kliknij **Drukuj informacje diagnostyczne** na karcie **Raporty urządzenia**, aby wydrukować stronę diagnostyczną. Sprawdź niebieskie, purpurowe, żółte i czarne pola na stronie diagnostycznej. Jeżeli widoczne są rozmazania wewnątrz tych pól, lub ich część nie została wypełniona kolorem, należy od razu oczyścić głowice drukujące.

Drukowanie strony testowej z wyświetlacza drukarki

- a. Do podajnika papieru włóż kartkę czystego, białego papieru formatu Letter lub A4.
 - b. Na panelu sterowania drukarki dotknij opcji **Narzędzia**.
 - c. Dotknij opcji **Raport o jakości wydruku**.
7. Wyczyść automatycznie pojemniki z tuszem, jeśli strona diagnostyczna zawiera smugi lub brakujące fragmenty kolorowych i czarnych pól.

Czyszczenie pojemników z tuszem za pomocą oprogramowania oprogramowanie drukarki

- a. Do podajnika papieru włóż kartkę czystego, białego papieru formatu Letter lub A4.
- b. Zależnie od systemu operacyjnego wykonaj jedną z czynności, aby otworzyć oprogramowanie drukarki:
 - **Windows 8.1:** Kliknij strzałkę w dół w lewym dolnym rogu ekranu startowego, a następnie wybierz nazwę drukarki.
 - **Windows 8:** Na ekranie startowym kliknij prawym przyciskiem myszy pusty obszar, kliknij opcję **Wszystkie aplikacje** na pasku aplikacji, a następnie wybierz nazwę drukarki.
 - **Windows 7, Windows Vista i Windows XP:** Na pulpicie komputera kliknij przycisk **Start**, wybierz opcję **Wszystkie programy**, kliknij opcję **HP**, kliknij folder drukarki, a następnie wybierz ikonę z nazwą drukarki.
- c. Uruchom oprogramowanie drukarki i kliknij opcję **Drukowanie i skanowanie**, a następnie kliknij opcję **Konserwacja drukarki**, aby uzyskać dostęp do okna dialogowego **Przybornik drukarki**.
- d. Kliknij **Wyczyść pojemniki z tuszem** na karcie **Obsługa urządzenia**. Postępuj zgodnie z instrukcjami wyświetlanymi na ekranie.

Czyszczenie pojemników z tuszem za pomocą wyświetlacza drukarki

- a. Załaduj nieużywany arkusz białego, zwykłego papieru o rozmiarze Letter lub A4 do podajnika wejściowego.
- b. Na wyświetlaczu panelu sterowania drukarki dotknij opcji **Narzędzia**.
- c. Dotknij opcji **Oczyść pojemniki**, a następnie postępuj zgodnie z instrukcjami wyświetlanymi na ekranie.

Jeśli czyszczenie pojemników z tuszem nie rozwiąże problemu, skontaktuj się z pomocą techniczną firmy HP. Przejdź do witryny sieci Web www.hp.com/support. Strona ta zawiera informacje i narzędzia pomocne przy rozwiązywaniu wielu typowych problemów z drukarką. Jeśli zostanie wyświetlony monit, wybierz kraj/region zamieszkania, a następnie kliknij opcję **Wszystkie kontakty HP**, aby uzyskać informacje o telefonach do pomocy technicznej.

Poprawianie jakości wydruku(OS X)

1. Upewnij się, że korzystasz z oryginalnych pojemników HP.
 2. Upewnij się, że w oknie dialogowym **Drukuj** zostało wybrane odpowiednie ustawienie typu papieru i jakości druku.
 3. Sprawdź szacowane poziomy tuszu, by określić czy jest go wystarczająca ilość w pojemnikach.
- Rozważ wymianę pojemników z tuszem, jeśli poziom tuszu jest niski.

4. Sprawdź rodzaj papieru.

Aby uzyskać najlepszą jakość wydruku, używaj papieru HP wysokiej jakości lub papierów zgodnych ze standardem ColorLok®. Więcej informacji znajdziesz w [Podstawowe informacje dotyczące papieru na stronie 6](#).

Upewnij się, że papier, na którym drukujesz, leży płasko. Aby uzyskać najlepsze wyniki podczas drukowania obrazów, używaj papieru fotograficznego HP Advanced.

Przechowuj papiery specjalne w ich oryginalnych opakowaniach wewnątrz szczelnie zamykanych torebek na płaskiej powierzchni w chłodnym i suchym miejscu. Gdy wszystko gotowe jest do druku, wyjmij tylko tyle papieru, ile potrzebujesz do natychmiastowego użytku. Po zakończeniu drukowania pozostały papier ponownie schowaj do plastikowego opakowania. Zapobiega to marszczeniu papieru fotograficznego.

5. Wyrównaj pojemniki w tuszem.

Wyrównywanie pojemników z tuszem za pomocą oprogramowania

a. Umieść w zasobniku papieru zwykły biały papier formatu Letter lub A4.

b. Otwórz program HP Utility.



UWAGA: HP Utility znajduje się w folderze **Hewlett-Packard** w folderze **Aplikacje** na najwyższym poziomie drzewa dla danego dysku twardego.

c. Wybierz HP DeskJet Ink Advantage 4530 series z listy urządzeń zlokalizowanej po lewej stronie okna.

d. Kliknij opcję **Wyrównaj**.

e. Kliknij przycisk **Wyrównaj**, a następnie postępuj zgodnie z instrukcjami wyświetlanymi na ekranie.

f. Kliknij przycisk **Wszystkie ustawienia**, aby powrócić do okna **Informacje i pomoc techniczna**.

6. Wydrukuj stronę testową.

Drukowanie strony testowej

a. Umieść w zasobniku papieru zwykły biały papier formatu Letter lub A4.

b. Otwórz program HP Utility.



UWAGA: HP Utility znajduje się w folderze **Hewlett-Packard** w folderze **Aplikacje** na najwyższym poziomie drzewa dla danego dysku twardego.

c. Wybierz HP DeskJet Ink Advantage 4530 series z listy urządzeń zlokalizowanej po lewej stronie okna.

d. Kliknij opcję **Strona testowa**.

e. Kliknij przycisk **Drukuj stronę testową** i postępuj zgodnie z instrukcjami wyświetlanymi na ekranie.

Sprawdź, czy na stronie testowej w polach tekstowych i polach wypełnionych kolorem widoczne są nieregularne linie lub smugi. Jeżeli wewnątrz tych pól widoczne są nieregularne linie, smugi lub ich część nie została wypełniona kolorem, należy oczyścić automatycznie pojemniki.

7. Jeśli na stronie diagnostycznej występują smugi albo brakujące obszary pól tekstowych lub pól wypełnionych kolorem, wyczyść automatycznie pojemniki z tuszem.

Automatyczne czyszczenie głowicy drukującej

- a. Umieść w zasobniku papieru zwykły biały papier formatu Letter lub A4.
- b. Otwórz program HP Utility.

 **UWAGA:** HP Utility znajduje się w folderze **Hewlett-Packard** w folderze **Aplikacje** na najwyższym poziomie drzewa dla danego dysku twardego.

- c. Wybierz HP DeskJet Ink Advantage 4530 series z listy urządzeń zlokalizowanej po lewej stronie okna.
- d. Kliknij przycisk **Wyczyść głowice**.
- e. Kliknij opcję **Wyczyść** i postępuj zgodnie z instrukcjami wyświetlanymi na ekranie.

 **OSTROŻNIE:** Głowicę drukującą należy czyścić tylko w razie potrzeby. Zbyt częste czyszczenie powoduje szybkie zużywanie atramentu i skrócenie okresu eksploatacji głowicy drukującej.

 **UWAGA:** Jeżeli po zakończeniu czyszczenia jakość wydruku jest nadal niska, spróbuj przeprowadzić wyrównywanie. Jeśli mimo wyczyszczenia i wyrównania nadal występują problemy z jakością, należy skontaktować się z pomocą techniczną HP.

- f. Kliknij przycisk **Wszystkie ustawienia**, aby powrócić do okna **Informacje i pomoc techniczna**.

Usuwanie smug tuszu z wydruków

Jeśli na kolejnych wydrukach widać smugi rozmazanego tuszu, spróbuj użyć funkcji czyszczenia rozmazywania tuszu na wyświetlaczu drukarki. Proces ten może potrwać kilka minut. Musisz załadować zwykły papier pełnego formatu, który będzie wielokrotnie przesuwany przez drukarkę w trakcie czyszczenia. Normalną rzeczą są mechaniczne dźwięki.

1. Załaduj nieużywany arkusz białego, zwykłego papieru o rozmiarze Letter lub A4 do podajnika wejściowego.
2. Na wyświetlaczu panelu sterowania drukarki dotknij opcji **Narzędzia**.
3. Dotknij opcji **Czyść rozmaz. strony**, a następnie postępuj zgodnie z instrukcjami wyświetlanymi na ekranie.

 **UWAGA:** Można to także uczynić z poziomu oprogramowania drukarki HP lub wbudowanego serwera WWW (EWS). Aby uzyskać dostęp do oprogramowania lub serwera EWS, zobacz [Otwieranie oprogramowania drukarki HP \(Windows\) na stronie 11](#) lub [Korzystanie z wbudowanego serwera internetowego na stronie 44](#).

Problemy związane z kopiowaniem

[Rozwiązywanie problemów z kopiowaniem](#)

Użyj kreatora rozwiązywania problemów online HP.

Skorzystaj z instrukcji krok po kroku, jeśli drukarka nie kopiuje lub wydruki są niskiej jakości.

 **UWAGA:** Kreatory rozwiązywania problemów online HP mogą nie być dostępne we wszystkich językach.

[Wskazówki dotyczące udanego kopiowania i skanowania na stronie 26](#)

Problemy związane ze skanowaniem

HP Print and Scan Doctor	Narzędzie HP Print and Scan Doctor podejmie próbę zdiagnozowania i automatycznego naprawienia problemu.
Rozwiązywanie problemów ze skanowaniem	Użyj kreatora rozwiązywania problemów online HP. Skorzystaj z instrukcji krok po kroku, jeśli nie możesz skanować lub skany są niskiej jakości.

 **UWAGA:** Narzędzie HP Print and Scan Doctor oraz kreatory rozwiązywania problemów online HP mogą nie być dostępne we wszystkich językach.

[Wskazówki dotyczące udanego kopiowania i skanowania na stronie 26](#)

Problemy z siecią i połączeniem

Co chcesz zrobić?

Naprawianie połączenia bezprzewodowego



Wybierz jedną z następujących opcji rozwiązywania problemów.

HP Print and Scan Doctor	Narzędzie HP Print and Scan Doctor podejmie próbę zdiagnozowania i automatycznego naprawienia problemu.
Użyj kreatora rozwiązywania problemów online HP	<ul style="list-style-type: none">• Rozwiąż problem z siecią bezprzewodową, jeśli drukarka nie była nigdy połączona lub była połączona, ale przestała działać.• Rozwiąż problem z zaporą lub programem antywirusowym, jeśli podejrzewasz, że uniemożliwiają komputerowi połączenie z drukarką.

 **UWAGA:** Narzędzie HP Print and Scan Doctor oraz kreatory rozwiązywania problemów online HP mogą nie być dostępne we wszystkich językach.

Zapoznanie się z ogólnymi instrukcjami dotyczącymi problemów związanych z siecią bezprzewodową w Pomocy

Sprawdź konfigurację sieci lub wydrukuj raport z testu sieci bezprzewodowej w celu ułatwienia diagnozy problemów z połączeniem sieciowym.

1. Na panelu sterowania drukarki dotknij opcji  (**Sieć bezprzewodowa**), a następnie dotknij opcji  (**Ustawienia**).
2. Dotknij opcji **Drukuj raporty**, a następnie dotknij opcji **Strona konfiguracji sieci** lub **Raport z testu połączenia bezprzewodowego**.

Znajdowanie ustawień sieciowych dla połączenia bezprzewodowego

Wybierz jedną z następujących opcji rozwiązywania problemów.

HP Print and Scan Doctor	Narzędzie HP Print and Scan Doctor wskaże nazwę sieci (SSID) oraz jej hasło (klucz sieci).
Użyj kreatora rozwiązywania problemów online HP	Dowiedz się, jak znaleźć nazwę sieci (SSID) oraz hasło sieci bezprzewodowej.

 **UWAGA:** Narzędzie HP Print and Scan Doctor oraz kreatory rozwiązywania problemów online HP mogą nie być dostępne we wszystkich językach.



Naprawianie połączenia Wi-Fi Direct

[Użyj kreatora rozwiązywania problemów online HP](#)

Rozwiąż problem z połączeniem Wi-Fi Direct lub dowiedz się, jak skonfigurować połączenie Wi-Fi Direct.

 **UWAGA:** Kreatory rozwiązywania problemów online HP mogą nie być dostępne we wszystkich językach.

Zapoznanie się z ogólnymi instrukcjami dotyczącymi rozwiązywania problemów związanych z funkcją Wi-Fi Direct w Pomocy

1. Sprawdź drukarkę, aby upewnić się, że funkcja Wi-Fi Direct jest włączona:
 - a. Na panelu sterowania drukarki dotknij opcji  (Wi-Fi Direct).
 - b. Jeśli opcja Stan ma wartość **Wyłączona**, dotknij opcji  (**Ustawienia Wi-Fi Direct** i włącz funkcję Wi-Fi Direct.
2. Włącz połączenie Wi-Fi w komputerze obsługującym komunikację bezprzewodową lub urządzeniu przenośnym, wyszukaj dostępne sieci i połącz się z siecią Wi-Fi Direct swojej drukarki.
3. Po wyświetleniu monitu podaj hasło funkcji Wi-Fi Direct.
4. Jeśli korzystasz z urządzenia przenośnego, sprawdź, czy została zainstalowana zgodna aplikacja do drukowania. Aby uzyskać więcej informacji na temat drukowania bezprzewodowego, odwiedź stronę www.hp.com/global/us/en/eprint/mobile_printing_apps.html.

Problemy sprzętowe drukarki

 **WSKAZÓWKA:** Uruchom narzędzie [HP Print and Scan Doctor](#), aby zdiagnozować i automatycznie naprawić problemy związane z drukowaniem, skanowaniem i kopiowaniem. Aplikacja nie jest dostępna we wszystkich językach.

Drukarka niespodziewanie wyłącza się

- Sprawdź zasilanie i połączenia kabli zasilania.
- Sprawdź, czy kabel zasilający drukarki jest dobrze podłączony do działającego gniazdka.

Drzwiczki dostępu do pojemników są otwarte

- Aby rozpocząć drukowanie, zamknij drzwiczki dostępu do pojemników.



Błąd wyrównywania pojemników z tuszem

- Jeśli proces wyrównywania zakończony jest niepowodzeniem, upewnij się, że do zasobnika wejściowego załadowano nieużywany arkusz białego papieru. Jeśli w podajniku wejściowym podczas operacji wyrównywania znajduje się papier kolorowy, wyrównywanie nie powiedzie się.
- Jeśli proces wyrównywania kilkakrotnie się nie powiedzie, konieczne może być wyczyszczenie głowicy albo mogła nastąpić awaria czujnika.
- Jeśli czyszczenie głowicy drukującej nie rozwiąże problemu, skontaktuj się z pomocą techniczną firmy HP. Odwiedź stronę www.hp.com/support. Strona ta zawiera informacje i narzędzia pomocne przy rozwiązywaniu wielu powszechnych problemów z drukarką. Gdy zostanie wyświetlony monit, wybierz swój kraj/region, a następnie kliknij **Wszystkie kontakty HP**, aby uzyskać informacje o wzywaniu wsparcia technicznego.

Usuwanie awarii drukarki

- ▲ Wyłącz i włącz drukarkę. Jeżeli to nie rozwiąże problemu, skontaktuj się z HP.

Informacje na temat kontaktowania się z pomocą techniczną firmy HP zawiera [Pomoc techniczna firmy HP na stronie 64](#).

Pomoc techniczna firmy HP

Najnowsze aktualizacje produktów i informacje pomocy technicznej można znaleźć na [HP DeskJet Ink Advantage 4530 series stronie internetowej pomocy technicznej pod adresem \[www.hp.com/support\]\(http://www.hp.com/support\)](#). Pomoc techniczna online firmy HP udostępnia szeroką gamę opcji ułatwiających korzystanie z drukarki:



Sterowniki i pliki do pobrania: Pobierz sterowniki i aktualizacje oprogramowania, a także podręczniki i dokumentację produktów dostarczone wraz z drukarką.



Fora pomocy technicznej HP: Odwiedź fora pomocy technicznej HP, aby uzyskać odpowiedzi na często zadawane pytania i rozwiązania typowych problemów. Można się tam zapoznać z pytaniami publikowanymi przez innych klientów firmy HP, a po zalogowaniu można publikować swoje pytania i komentarze.



Rozwiązywanie problemów: Użyj narzędzi internetowych firmy HP, aby wykryć swoją drukarkę i odnaleźć zalecane rozwiązania.

Kontakt z HP

Aby rozwiązać problem z pomocą przedstawiciela pomocy technicznej firmy HP, należy odwiedzić [stronę internetową Kontakt z pomocą techniczną](#). W okresie gwarancji klienci mają bezpłatny dostęp do następujących opcji kontaktu (pomoc techniczna udzielana przez przedstawiciela firmy HP po upływie okresu gwarancji może wymagać wniesienia opłaty):



Czat internetowy z pracownikiem działu pomocy technicznej firmy HP.



Rozmowa telefoniczna z pracownikiem działu pomocy technicznej firmy HP.

Kontaktując się z działem pomocy technicznej HP, należy przygotować się na przekazanie następujących informacji:

- Nazwa produktu (umieszczona na drukarce, np. HP DeskJet Ink Advantage 4530)
- Numer produktu (znajduje się za drzwiczkami dostępu do pojemników)



- Numer seryjny (umieszczony z tyłu lub na spodzie drukarki)

Rejestracja drukarki

Jeśli poświęcisz tylko kilka chwil na rejestrację, możesz uzyskać szybszą obsługę, jeszcze lepszą pomoc techniczną i informacje pomocy technicznej dotyczące urządzenia. Jeśli drukarka nie została zarejestrowana w trakcie instalacji oprogramowania, możesz się zarejestrować na stronie <http://www.register.hp.com>.

Dodatkowe opcje gwarancyjne

Dla urządzenia HP DeskJet Ink Advantage 4530 series za dodatkową opłatą są dostępne rozszerzone plany serwisowe. Należy przejść na stronę www.hp.com/support, wybrać kraj/region i język, a następnie zapoznać się z opcjami rozszerzonej gwarancji dostępnymi dla danej drukarki.

A Informacje techniczne

W tej części zamieszczono dane techniczne oraz informacje o międzynarodowych atestach urządzenia HP DeskJet Ink Advantage 4530 series.

Dodatkowe informacje dostępne są w dokumentacji drukowanej dostarczonej z urządzeniem HP DeskJet Ink Advantage 4530 series.

W tym rozdziale opisano następujące zagadnienia:

- [Informacje firmy Hewlett-Packard Company](#)
- [Dane techniczne](#)
- [Program ochrony środowiska](#)
- [Informacje wymagane prawem](#)

Informacje firmy Hewlett-Packard Company

Informacje zawarte w niniejszym dokumencie mogą ulec zmianie bez powiadomienia.

Wszelkie prawa zastrzeżone. Kopiowanie, adaptacja lub tłumaczenie tych materiałów nie jest dozwolone bez uprzedniej pisemnej zgody firmy Hewlett-Packard, z wyjątkiem przypadków dozwolonych w ramach praw autorskich. Wszystkie gwarancje udzielane w odniesieniu do Produktów i Usług HP określone zostały w oświadczeniach gwarancyjnych załączanych do każdego produktu i usługi. Żadne informacje tu zawarte nie mogą być rozumiane jako zawierające dodatkowe gwarancje. HP nie będzie odpowiedzialne za błędy techniczne czy edytorskie lub pominięcia zawarte w dokumencie.

© 2015 Hewlett-Packard Development Company, L.P.

Microsoft®, Windows®, Windows® XP, Windows Vista®, Windows® 7, Windows® 8 i Windows® 8.1 są zarejestrowanymi w USA znakami towarowymi firmy Microsoft Corporation.

Dane techniczne

W niniejszym rozdziale zawarto informacje techniczne na temat urządzenia HP DeskJet Ink Advantage 4530 series. Więcej informacji na temat danych technicznych urządzenia znajdziesz w arkuszu danych technicznych w www.hp.com/support.

- [Wymagania systemowe](#)
- [Parametry środowiska pracy](#)
- [Dane techniczne drukowania](#)
- [Parametry skanowania](#)
- [Dane techniczne kopiowania](#)
- [Wydajność wkładu drukującego](#)
- [Rozdzielczość druku](#)
- [Informacje dźwiękowe](#)

Wymagania systemowe

Wymagania odnośnie oprogramowania i systemu zostały wyszczególnione w pliku Readme.

Informacje na temat przyszłych wersji systemów operacyjnych i ich obsługi znajdują się w witrynie pomocy technicznej HP pod adresem www.hp.com/support.

Parametry środowiska pracy

- Zalecany zakres temperatury pracy: 15°C do 32°C
- Dopuszczalny zakres temperatur otoczenia w trakcie pracy: 5°C do 40°C
- Wilgotność: Wilgotność względna od 20 do 80% (zalecana); 25°C maksymalny punkt rosy
- Zakres temperatury podczas przechowywania: -40°C do 60°C
- W obecności silnego pola elektromagnetycznego wydruk z urządzenia HP DeskJet Ink Advantage 4530 series może być lekko zniekształcony.
- Firma HP zaleca stosowanie kabla USB o długości do 3 m, aby zminimalizować wprowadzony szum wywołany przez potencjalne silne pola elektromagnetyczne.

Dane techniczne drukowania

- Szybkość drukowania zależy od stopnia złożoności dokumentu.
- Metoda: termiczny druk atramentowy na żądanie
- Język: PCL3 GUI

Parametry skanowania

- Rozdzielczość optyczna: do 1200 dpi
- Rozdzielczość sprzętowa: do 1200 x 1200 dpi
- Zwiększona rozdzielczość: do 1200 x 1200 dpi
- Głębina koloru: 24-bitowa w kolorze, 8-bitowa skala szarości (256 odcieni szarości)
- Maksymalny rozmiar skanowania z szyby: 21,6 x 29,7 cm (8,5 x 11,7 cala)
- Obsługiwane typy plików: BMP, JPEG, PNG, TIFF, PDF
- Wersja Twain: 1,9

Dane techniczne kopiowania

- Cyfrowa obróbka obrazu
- Maksymalna liczba kopii zależy od modelu urządzenia.
- Szybkość kopiowania zależy od stopnia złożoności dokumentu i modelu.

Wydajność wkładu drukującego

Więcej informacji na temat szacunkowej wydajności kaset drukujących można znaleźć w witrynie firmy HP pod adresem www.hp.com/go/learnaboutsupplies.

Rozdzielczość druku

Listę obsługiwanych rozdzielczości druku można znaleźć [HP DeskJet Ink Advantage 4530 series na stronie internetowej pomocy technicznej pod adresem www.hp.com/support](http://www.hp.com/support).

Aby uzyskać informacje o drukowaniu przy użyciu maksymalnej rozdzielczości, zobacz [Drukowanie z maksymalną rozdzielczością na stronie 18](#).

Informacje dźwiękowe

Jeśli masz dostęp do Internetu, możesz uzyskać dźwiękowe informacje w [witrynie internetowej firmy HP](#).

Program ochrony środowiska

Firma Hewlett-Packard dokłada wszelkich starań, aby dostarczać wysokiej jakości produkty o znikomym stopniu szkodliwości dla środowiska. W projekcie urządzenia uwzględniono kwestię recyklingu. Liczba materiałów została ograniczona do minimum przy jednoczesnym zapewnieniu odpowiedniej funkcjonalności i niezawodności urządzenia. Różne materiały mogą zostać w łatwy sposób rozdzielone. Łączniki i inne powiązania mogą zostać łatwo odnalezione, są łatwo dostępne i można je w łatwy sposób usunąć przy użyciu standardowych narzędzi. Najważniejsze części zaprojektowano w sposób umożliwiający ich szybki demontaż i naprawę.

Dodatkowe informacje o programie firmy HP dotyczącym ochrony środowiska można znaleźć w witrynie sieci Web pod adresem:

www.hp.com/hpinfo/globalcitizenship/environment/index.html.

W tym rozdziale opisano następujące zagadnienia:

- [Wskazówki ekologiczne](#)
- [Zużycie papieru](#)
- [Tworzywa sztuczne](#)
- [Informacje o bezpieczeństwie materiałów](#)
- [Program recyklingu materiałów eksploatacyjnych do drukarek atramentowych firmy HP](#)
- [Pobór mocy](#)
- [Utylizacja zużytego sprzętu przez użytkowników](#)
- [Substancje chemiczne](#)
- [Utylizacja baterii na Tajwanie](#)
- [Uwaga dla użytkowników w Brazylii](#)
- [Ostrzeżenie stanu Kalifornia o materiałach zawierających nadchlorany](#)
- [EPEAT](#)
- [Rozporządzenie Komisji Europejskiej 1275/2008](#)
- [Tabela niebezpiecznych substancji/elementów i ich zawartości \(Chiny\)](#)
- [Ograniczenia dotyczące substancji niebezpiecznych \(Ukraina\)](#)
- [Ograniczenia dotyczące substancji niebezpiecznych \(Indie\)](#)
- [Chińskie etykiety energetyczne na drukarkach, faksach i kopiarkach](#)

Wskazówki ekologiczne

HP stara się pomagać klientom zmniejszać ich wpływ na środowisko naturalne. Więcej informacji o inicjatywach środowiskowych można znaleźć na stronie internetowej HP Environmental Programs and Initiatives.

www.hp.com/hpinfo/globalcitizenship/environment/

Zużycie papieru

W opisanym produkcie można używać papieru makulaturowego zgodnego z normą DIN 19309 i EN 12281:2002.

Tworzywa sztuczne

Elementy z tworzyw sztucznych o wadze przekraczającej 25 gramów są oznaczone zgodnie z międzynarodowymi standardami, które zwiększają możliwość identyfikacji tworzyw sztucznych do przetworzenia po zużyciu produktu.

Informacje o bezpieczeństwie materiałów

Broszury opisujące środki bezpieczeństwa przy obchodzeniu się z materiałami (MSDS) są dostępne w witrynie internetowej HP pod adresem:

www.hp.com/go/msds

Program recyklingu materiałów eksploatacyjnych do drukarek atramentowych firmy HP

Firma HP podejmuje różne działania mające na celu ochronę środowiska. Program recyklingu materiałów eksploatacyjnych HP Inkjet Supplies Recycling Program jest dostępny w wielu krajach/regionach. Umożliwia on bezpłatny recykling zużytych kaset i pojemników z tuszem. Więcej informacji można znaleźć w witrynie sieci Web:

www.hp.com/hpinfo/globalcitizenship/environment/recycle/

Pobór mocy

Urządzenia Hewlett-Packard do drukowania i przetwarzania obrazów oznaczone logo ENERGY STAR® są certyfikowane przez amerykańską Agencję Ochrony Środowiska. Na urządzeniach spełniających wymagania ENERGY STAR dla urządzeń do przetwarzania obrazu znajduje się następujące oznaczenie:



Dodatkowe informacje o urządzeniach zgodnych z normą ENERGY STAR znajdują się pod adresem: www.hp.com/go/energystar

Utylizacja zużytego sprzętu przez użytkowników



Ten symbol oznacza, że tego produktu nie można utylizować z innymi odpadami z gospodarstwa domowego. Należy chronić zdrowie i środowisko poprzez dostarczenie zużytego produktu do wyznaczonego punktu odbioru zużytych produktów elektrycznych i elektronicznych. Więcej informacji można uzyskać, kontaktując się z firmą zajmującą się utylizacją odpadów z gospodarstwa domowego lub odwiedzając stronę <http://www.hp.com/recycle>.

Substancje chemiczne

Firma HP zobowiązuje się do dostarczania swoim klientom wszystkich informacji na temat substancji chemicznych w naszych produktach, zgodnie z wymogami takich przepisów, jak REACH (**Dyrektywa EC No 1907/2006 Parlamentu Europejskiego i Komisji Europejskiej**). Raport z informacjami o chemikaliach w tym produkcie można odnaleźć pod adresem: www.hp.com/go/reach.

Utylizacja baterii na Tajwanie

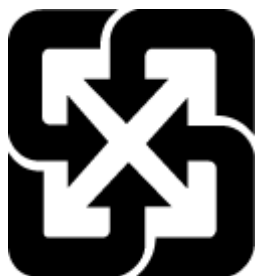

廢電池請回收

Uwaga dla użytkowników w Brazylii

A bateria deste equipamento não foi projetada para ser removida pelo cliente.

Ostrzeżenie stanu Kalifornia o materiałach zawierających nadchlorany

California Perchlorate Material Notice

Perchlorate material - special handling may apply. See:
<http://www.dtsc.ca.gov/hazardouswaste/perchlorate/>

This product's real-time clock battery or coin cell battery may contain perchlorate and may require special handling when recycled or disposed of in California.

EPEAT

EPEAT

Most HP products are designed to meet EPEAT. EPEAT is a comprehensive environmental rating that helps identify greener electronics equipment. For more information on EPEAT go to www.epeat.net. For information on HP's EPEAT registered products go to www.hp.com/hpinfo/globalcitizenship/environment/pdf/epeat_printers.pdf.

Rozporządzenie Komisji Europejskiej 1275/2008

Dane dotyczące zasilania produktu, w tym zużycie energii przy pozostawianiu urządzenia w trybie gotowości i równoczesnym połączeniu z siecią, gdy wszystkie porty sieci przewodowej są połączone i wszystkie porty sieci bezprzewodowej są aktywne, można znaleźć w sekcji P14 „Additional Information” dokumentu IT ECO Declaration produktu na stronie www.hp.com/hpinfo/globalcitizenship/environment/productdata/itecodesktop-pc.html.

Tabela niebezpiecznych substancji/elementów i ich zawartości (Chiny)

部件名称	有害物质或元素					
	铅 (Pb)	汞 (Hg)	镉 (Cd)	六价铬 (Cr(VI))	多溴联苯 (PBB)	多溴二苯醚 (PBDE)
外壳和托盘	0	0	0	0	0	0
电线	0	0	0	0	0	0
印刷电路板	X	0	0	0	0	0
打印系统	X	0	0	0	0	0
显示器	X	0	0	0	0	0
喷墨打印机墨盒	0	0	0	0	0	0
驱动光盘	X	0	0	0	0	0
扫描仪	X	X	0	0	0	0
网络配件	X	0	0	0	0	0
电池板	X	0	0	0	0	0
自动双面打印系统	0	0	0	0	0	0
外部电源	X	0	0	0	0	0

本表格依据SJ/T 11364 的规定编制。
0: 表示该有害物质在该部件所有均质材料中的含量均在GB/T 26572 规定的限量要求以下。
X: 表示该有害物质至少在该部件的某一均质材料中的含量超出GB/T 26572 规定的限量要求。

此表中所有名称中含“X”的部件均符合欧盟 RoHS 立法。

注: 环保使用期限的参考标识取决于产品正常工作的温度和湿度等条件。

Ograniczenia dotyczące substancji niebezpiecznych (Ukraina)

Технічний регламент щодо обмеження використання небезпечних речовин (Україна)

Обладнання відповідає вимогам Технічного регламенту щодо обмеження використання деяких небезпечних речовин в електричному та електронному обладнанні, затвердженого постановою Кабінету Міністрів України від 3 грудня 2008 № 1057

Ograniczenia dotyczące substancji niebezpiecznych (Indie)

Restriction of hazardous substances (India)

This product complies with the "India E-waste (Management and Handling) Rule 2011" and prohibits use of lead, mercury, hexavalent chromium, polybrominated biphenyls or polybrominated diphenyl ethers in concentrations exceeding 0.1 weight % and 0.01 weight % for cadmium, except for the exemptions set in Schedule 2 of the Rule.

Chińskie etykiety energetyczne na drukarkach, faksach i kopiarkach

复印机、打印机和传真机能源效率标识 实施规则

依据“复印机、打印机和传真机能源效率标识实施规则”，该打印机具有中国能效标识。标识上显示的能效等级和操作模式值根据“复印机、打印机和传真机能效限定值及能效等级”标准（“GB 21521”）来确定和计算。

1. 能效等级

产品能效等级分为3级，其中1级能效最高。能效限定值根据产品类型和打印速度由标准确定。能效等级则根据基本功耗水平以及网络接口和内存等附加组件和功能的功率因子之和来计算。

2. 能效信息

喷墨打印机

- 操作模式功率

睡眠状态的能耗按照 GB 21521 标准来衡量和计算。该数据以瓦特 (W) 表示。

- 待机功率

待机状态是产品连接到电网电源上功率最低的状态。该状态可以延续无限长时间，且使用者无法改变此状态下产品的功率。对于“成像设备”产品，“待机”状态通常相当于“关闭”状态，但也可能相当于“准备”状态或“睡眠”状态。该数据以瓦特 (W) 表示。

- 睡眠状态预设延迟时间

出厂前由制造商设置的时间决定了该产品在完成主功能后进入低耗模式（例如睡眠、自动关机）的时间。该数据以分钟表示。

- 附加功能功率因子之和

网络接口和内存等附加功能的功率因子之和。该数据以瓦特 (W) 表示。

标识上显示的能耗数据是根据典型配置测量得出的数据，此类配置包含登记备案的打印机依据复印机、打印机和传真机能源效率标识实施规则所选的所有配置。因此，该特定产品型号的实际能耗可能与标识上显示的数据有所不同。

要了解规范的更多详情，请参考最新版的 GB 21521 标准。

Informacje wymagane prawem

Drukarka spełnia wymagania określone przepisami obowiązującymi w kraju/regionie użytkownika.

W tym rozdziale opisano następujące zagadnienia:

- [Prawny numer identyfikacyjny modelu](#)
- [Oświadczenie FCC](#)
- [Informacje dla użytkowników w Korei](#)
- [Oświadczenie o zgodności VCCI \(klasa B\) dla użytkowników w Japonii](#)
- [Informacje dotyczące przewodu zasilającego dla użytkowników w Japonii](#)
- [Oświadczenie o emisji hałasu dla Niemiec](#)
- [Informacje o błyszczących obudowach urządzeń peryferyjnych \(Niemcy\)](#)
- [Deklaracja zgodności](#)
- [Informacje dla użytkowników sieci telefonicznej w USA: Wymagania FCC](#)
- [Informacje dla użytkowników sieci telefonicznej w Kanadzie](#)
- [Informacje dla użytkowników sieci telefonicznej w Niemczech](#)
- [Informacje wymagane prawem dla produktów bezprzewodowych](#)

Prawny numer identyfikacyjny modelu

Ze względu na obowiązek identyfikacji, produktowi nadano prawny numer modelu (Regulatory Model Number). Prawny numer modelu dla tego urządzenia to SDGOB-1501. Prawnego numeru modelu nie należy mylić z nazwą handlową (HP DeskJet Ink Advantage 4530 All-in-One series itd.) ani numerami produktu (K9T01 do K9T10 itd.).

Oświadczenie FCC

FCC statement

The United States Federal Communications Commission (in 47 CFR 15.105) has specified that the following notice be brought to the attention of users of this product.

This equipment has been tested and found to comply with the limits for a Class B digital device, pursuant to Part 15 of the FCC Rules. These limits are designed to provide reasonable protection against harmful interference in a residential installation. This equipment generates, uses and can radiate radio frequency energy and, if not installed and used in accordance with the instructions, may cause harmful interference to radio communications. However, there is no guarantee that interference will not occur in a particular installation. If this equipment does cause harmful interference to radio or television reception, which can be determined by turning the equipment off and on, the user is encouraged to try to correct the interference by one or more of the following measures:

- Reorient or relocate the receiving antenna.
- Increase the separation between the equipment and the receiver.
- Connect the equipment into an outlet on a circuit different from that to which the receiver is connected.
- Consult the dealer or an experienced radio/TV technician for help.

For further information, contact:

Manager of Corporate Product Regulations
Hewlett-Packard Company
3000 Hanover Street
Palo Alto, Ca 94304
(650) 857-1501

Modifications (part 15.21)

The FCC requires the user to be notified that any changes or modifications made to this device that are not expressly approved by HP may void the user's authority to operate the equipment.

This device complies with Part 15 of the FCC Rules. Operation is subject to the following two conditions: (1) this device may not cause harmful interference, and (2) this device must accept any interference received, including interference that may cause undesired operation.

Informacje dla użytkowników w Korei

B 급 기기 (가정용 방송통신기기)	이 기기는 가정용(B급)으로 전자파적합등록을 한 기기로서 주로 가정에서 사용하는 것을 목적으로 하며, 모든 지역에서 사용할 수 있습니다.
------------------------	--

Oświadczenie o zgodności VCCI (klasa B) dla użytkowników w Japonii

この装置は、クラスB情報技術装置です。この装置は、家庭環境で使用することを目的としていますが、この装置がラジオやテレビジョン受信機に近接して使用されると、受信障害を引き起こすことがあります。取扱説明書に従って正しい取り扱いをして下さい。	VCCI-B
--	--------

Informacje dotyczące przewodu zasilającego dla użytkowników w Japonii

製品には、同梱された電源コードをお使い下さい。
同梱された電源コードは、他の製品では使用出来ません。

Oświadczenie o emisji hałasu dla Niemiec

Geräuschemission

LpA < 70 dB am Arbeitsplatz im Normalbetrieb nach DIN 45635 T. 19

Informacje o błyszczących obudowach urządzeń peryferyjnych (Niemcy)

Das Gerät ist nicht für die Benutzung im unmittelbaren Gesichtsfeld am Bildschirmarbeitsplatz vorgesehen. Um störende Reflexionen am Bildschirmarbeitsplatz zu vermeiden, darf dieses Produkt nicht im unmittelbaren Gesichtsfeld platziert werden.

Deklaracja zgodności



DECLARATION OF CONFORMITY

according to ISO/IEC 17050-1 and EN 17050-1

DoC #: SDG0B-1501

Supplier's Name: Hewlett-Packard Company
Supplier's Address: 16399 West Bernardo Drive, San Diego, CA 92127-1899, USA
declares, that the product
Product Name and Model:

HP ENVY 4520 All-in-One Printer Series
HP DeskJet Ink Advantage 4535 All-in-One Printer Series
HP ENVY 4510 All-in-One Printer Series

Regulatory Model Number: 1) SDG0B-1501
Product Options: All
Radio Module: SDG0B-1392 (802.11 b/g/n)
Power Adapter: N/A

conforms to the following Product Specifications and Regulations:

EMC: Class B

CISPR 22:2008 / EN 55022: 2010
CISPR 24:2010 / EN 55024: 2010
IEC 61000-3-2: 2005 + A1: 2008 + A2: 2009 / EN 61000-3-2: 2006 + A1:2009 + A2:2009
IEC 61000-3-3: 2008 / EN 61000-3-3: 2008
FCC CFR 47 Part 15 / ICES-003, issue 5 Class B

Safety:

IEC 60950-1: 2005 + A1: 2009 / EN 60950-1: 2006 + A11: 2009 + A1: 2010 + A12: 2011
EN 62479: 2010

Telecom:

EN 300 328 v1.8.1
EN 301 489-1 v1.9.2
EN 301 489-17 v2.2.1
IEC 62311: 2007 / EN 62311: 2008

Energy Use:

Regulation (EC) No. 1275/2008
ENERGY STAR® Qualified Imaging Equipment Operational Mode (OM) Test Procedure
EN 50564:2011
IEC 62301:2011

RoHS:

EN 50581:2012

The product herewith complies with the requirements of the Low Voltage Directive 2006/95/EC, the EMC Directive 2004/108/EC, the R&TTE Directive 1999/5/EC, the Ecodesign Directive 2009/125/EC, the RoHS Directive 2011/65/EU and carries the **CE** marking accordingly.

This device complies with part 15 of the FCC Rules. Operation is subject to the following two conditions:

(1) This device may not cause harmful interference, and (2) this device must accept any interference received, including interference that may cause undesired operation.

Additional Information:

- 1) This product is assigned a Regulatory Model Number which stays with the regulatory aspects of the design. The Regulatory Model Number is the main product identifier in the regulatory documentation and test reports, this number should not be confused with the marketing name or the product numbers.

October 2014
San Diego, CA

Local contact for regulatory topics only:

EU: Hewlett-Packard GmbH, HQ-TRE, Herrenberger Strasse 140, 71034 Boeblingen, Germany
U.S.: Hewlett-Packard, 3000 Hanover St., Palo Alto, CA 94304, U.S.A. 650-857-1501

www.hp.eu/certificates

Informacje dla użytkowników sieci telefonicznej w USA: Wymagania FCC

Notice to users of the U.S Telephone network: FCC requirements

This equipment complies with Part 68 of the FCC rules and the requirements adopted by the ACTA. On the rear (or bottom) of this equipment is a label that contains, among other information, a product identifier in the format US:AAAEQ##TXXXX. If requested, this number must be provided to the telephone company.

Applicable connector jack Universal Service Order Codes ("USOC") for the Equipment is: RJ11C.

A plug and jack used to connect this equipment to the premises wiring and telephone network must comply with the applicable FCC Part 68 rules and requirements adopted by the ACTA. A compliant telephone cord and modular plug is provided with this product. It is designed to be connected to a compatible modular jack that is also compliant. See installation instructions for details.

The REN is used to determine the number of devices that may be connected to a telephone line. Excessive RENs on a telephone line may result in the devices not ringing in response to an incoming call. In most but not all areas, the sum of RENs should not exceed five (5.0). To be certain of the number of devices that may be connected to a line, as determined by the total RENs, contact the local telephone company. For products approved after July 23, 2001, the REN for this product is part of the product identifier that has the format US:AAAEQ##TXXXX. The digits represented by ## are the REN without a decimal point (e.g., 00 is a REN of 0.0).

If this equipment causes harm to the telephone network, the telephone company will notify you in advance that temporary discontinuance of service may be required. But if advance notice isn't practical, the telephone company will notify the customer as soon as possible. Also, you will be advised of your right to file a complaint with the FCC if you believe it is necessary.

The telephone company may make changes in its facilities, equipment, operations or procedures that could affect the operation of the equipment. If this happens the telephone company will provide advance notice in order for you to make necessary modifications to maintain uninterrupted service.

If trouble is experienced with this equipment, please contact the manufacturer, or look elsewhere in this manual, for repair or warranty information. If the equipment is causing harm to the telephone network, the telephone company may request that you disconnect the equipment until the problem is resolved.

Connection to party line service is subject to state tariffs. Contact the state public utility commission, public service commission or corporation commission for information.

If your home has specially wired alarm equipment connected to the telephone line, ensure the installation of this equipment does not disable your alarm equipment. If you have questions about what will disable alarm equipment, consult your telephone company or a qualified installer.

WHEN PROGRAMMING EMERGENCY NUMBERS AND/OR MAKING TEST CALLS TO EMERGENCY NUMBERS:

- 1) Remain on the line and briefly explain to the dispatcher the reason for the call.
- 2) Perform such activities in the off-peak hours, such as early morning or late evenings.



Note The FCC hearing aid compatibility rules for telephones are not applicable to this equipment.

The Telephone Consumer Protection Act of 1991 makes it unlawful for any person to use a computer or other electronic device, including FAX machines, to send any message unless such message clearly contains in a margin at the top or bottom of each transmitted page or on the first page of the transmission, the date and time it is sent and an identification of the business or other entity, or other individual sending the message and the telephone number of the sending machine or such business, other entity, or individual. (The telephone number provided may not be a 900 number or any other number for which charges exceed local or long-distance transmission charges.)

In order to program this information into your FAX machine, you should complete the steps described in the software.

Informacje dla użytkowników sieci telefonicznej w Kanadzie

Note à l'attention des utilisateurs du réseau téléphonique canadien/Notice to users of the Canadian telephone network

Cet appareil est conforme aux spécifications techniques des équipements terminaux d'Industrie Canada. Le numéro d'enregistrement atteste de la conformité de l'appareil. L'abréviation IC qui précède le numéro d'enregistrement indique que l'enregistrement a été effectué dans le cadre d'une Déclaration de conformité stipulant que les spécifications techniques d'Industrie Canada ont été respectées. Néanmoins, cette abréviation ne signifie en aucun cas que l'appareil a été validé par Industrie Canada.

Pour leur propre sécurité, les utilisateurs doivent s'assurer que les prises électriques reliées à la terre de la source d'alimentation, des lignes téléphoniques et du circuit métallique d'alimentation en eau sont, le cas échéant, branchées les unes aux autres. Cette précaution est particulièrement importante dans les zones rurales.



Remarque Le numéro REN (Ringer Equivalence Number) attribué à chaque appareil terminal fournit une indication sur le nombre maximal de terminaux qui peuvent être connectés à une interface téléphonique. La terminaison d'une interface peut se composer de n'importe quelle combinaison d'appareils, à condition que le total des numéros REN ne dépasse pas 5.

Basé sur les résultats de tests FCC Partie 68, le numéro REN de ce produit est 0.08.

This equipment meets the applicable Industry Canada Terminal Equipment Technical Specifications. This is confirmed by the registration number. The abbreviation IC before the registration number signifies that registration was performed based on a Declaration of Conformity indicating that Industry Canada technical specifications were met. It does not imply that Industry Canada approved the equipment.

Users should ensure for their own protection that the electrical ground connections of the power utility, telephone lines and internal metallic water pipe system, if present, are connected together. This precaution might be particularly important in rural areas.



Note The REN (Ringer Equivalence Number) assigned to each terminal device provides an indication of the maximum number of terminals allowed to be connected to a telephone interface. The termination on an interface might consist of any combination of devices subject only to the requirement that the sum of the Ringer Equivalence Numbers of all the devices does not exceed 5.

The REN for this product is 0.08, based on FCC Part 68 test results.

Informacje dla użytkowników sieci telefonicznej w Niemczech

Hinweis für Benutzer des deutschen Telefonnetzes

Dieses HP-Fax ist nur für den Anschluss eines analogen Public Switched Telephone Network (PSTN) gedacht. Schließen Sie den TAE N-Telefonstecker, der im Lieferumfang des HP All-in-One enthalten ist, an die Wandsteckdose (TAE 6) Code N an. Dieses HP-Fax kann als einzelnes Gerät und/oder in Verbindung (mit seriellen Anschluss) mit anderen zugelassenen Endgeräten verwendet werden.

Informacje wymagane prawem dla produktów bezprzewodowych

Ten rozdział zawiera następujące informacje prawne dotyczące produktów bezprzewodowych:

- [Promieniowanie fal radiowych](#)
- [Informacje dla użytkowników w Brazylii](#)
- [Informacje dla użytkowników w Kanadzie](#)
- [Informacje dla użytkowników na Tajwanie](#)

- [Informacje dla użytkowników w Meksyku](#)
- [Informacje dla użytkowników w Japonii](#)
- [Informacje dla użytkowników w Korei](#)

Promieniowanie fal radiowych

Exposure to radio frequency radiation



Caution The radiated output power of this device is far below the FCC radio frequency exposure limits. Nevertheless, the device shall be used in such a manner that the potential for human contact during normal operation is minimized. This product and any attached external antenna, if supported, shall be placed in such a manner to minimize the potential for human contact during normal operation. In order to avoid the possibility of exceeding the FCC radio frequency exposure limits, human proximity to the antenna shall not be less than 20 cm (8 inches) during normal operation.

Informacje dla użytkowników w Brazylii

Aviso aos usuários no Brasil

Este equipamento opera em caráter secundário, isto é, não tem direito à proteção contra interferência prejudicial, mesmo de estações do mesmo tipo, e não pode causar interferência a sistemas operando em caráter primário.

Informacje dla użytkowników w Kanadzie

Notice to users in Canada/Note à l'attention des utilisateurs canadiens

Under Industry Canada regulations, this radio transmitter may only operate using an antenna of a type and maximum (or lesser) gain approved for the transmitter by Industry Canada. To reduce potential radio interference to other users, the antenna type and its gain should be so chosen that the equivalent isotropically radiated power (e.i.r.p.) is not more than that necessary for successful communication.

This device complies with Industry Canada licence-exempt RSS standard(s). Operation is subject to the following two conditions: (1) this device may not cause interference, and (2) this device must accept any interference, including interference that may cause undesired operation of the device.

WARNING! Exposure to Radio Frequency Radiation The radiated output power of this device is below the Industry Canada radio frequency exposure limits. Nevertheless, the device should be used in such a manner that the potential for human contact is minimized during normal operation.

To avoid the possibility of exceeding the Industry Canada radio frequency exposure limits, human proximity to the antennas should not be less than 20 cm (8 inches).

Conformément au Règlement d'Industrie Canada, cet émetteur radioélectrique ne peut fonctionner qu'avec une antenne d'un type et d'un gain maximum (ou moindre) approuvé par Industrie Canada. Afin de réduire le brouillage radioélectrique potentiel pour d'autres utilisateurs, le type d'antenne et son gain doivent être choisis de manière à ce que la puissance isotrope rayonnée équivalente (p.i.r.e.) ne dépasse pas celle nécessaire à une communication réussie.

Cet appareil est conforme aux normes RSS exemptes de licence d'Industrie Canada. Son fonctionnement dépend des deux conditions suivantes : (1) cet appareil ne doit pas provoquer d'interférences nuisibles et (2) doit accepter toutes interférences reçues, y compris des interférences pouvant provoquer un fonctionnement non souhaité de l'appareil.

AVERTISSEMENT relatif à l'exposition aux radiofréquences. La puissance de rayonnement de cet appareil se trouve sous les limites d'exposition de radiofréquences d'Industrie Canada. Néanmoins, cet appareil doit être utilisé de telle sorte qu'il soit mis en contact le moins possible avec le corps humain.

Afin d'éviter le dépassement éventuel des limites d'exposition aux radiofréquences d'Industrie Canada, il est recommandé de maintenir une distance de plus de 20 cm entre les antennes et l'utilisateur.

Informacje dla użytkowników na Tajwanie

低功率電波輻射性電機管理辦法

第十二條

經型式認證合格之低功率射頻電機，非經許可，公司、商號或使用者均不得擅自變更頻率、加大功率或變更設計之特性及功能。

第十四條

低功率射頻電機之使用不得影響飛航安全及干擾合法通信；經發現有干擾現象時，應立即停用，並改善至無干擾時方得繼續使用。

前項合法通信，指依電信法規定作業之無線電通信。低功率射頻電機須忍受合法通信或工業、科學及醫藥用電波輻射性電機設備之干擾。

Informacje dla użytkowników w Meksyku

Aviso para los usuarios de México

La operación de este equipo está sujeta a las siguientes dos condiciones: (1) es posible que este equipo o dispositivo no cause interferencia perjudicial y (2) este equipo o dispositivo debe aceptar cualquier interferencia, incluyendo la que pueda causar su operación no deseada.

Para saber el modelo de la tarjeta inalámbrica utilizada, revise la etiqueta regulatoria de la impresora.

Informacje dla użytkowników w Japonii

この機器は技術基準適合証明又は工事設計認証を受けた無線設備を搭載しています。

Informacje dla użytkowników w Korei

해당 무선설비는 전파혼신 가능성이 있으므로 인명안전과 관련된 서비스는 할 수 없음

Indeks

- D**
 - drukowanie
 - dane techniczne 67
 - dwustronne 16
 - rozwiązywanie problemów 63
 - drukowanie, na obu stronach 16
 - drukowanie dwustronne 16
 - dwustronne drukowanie 16
- G**
 - gniazdo zasilania, położenie 4
 - gwarancja 65
- H**
 - HP Utility (Mac OS)
 - otwieranie 44
- I**
 - ikony stanu 5
 - informacje dotyczące przepisów prawnych 72, 78
 - informacje prawne
 - prawny numer identyfikacyjny modelu 73
 - informacje techniczne
 - dane techniczne drukowania 67
 - dane techniczne kopiowania 67
 - dane techniczne środowiska pracy 67
 - parametry skanowania 67
 - wymagania systemowe 67
- K**
 - komunikacja bezprzewodowa
 - informacje dotyczące przepisów prawnych 78
 - konfiguracja 38
 - kopiowanie
 - dane techniczne 67
- N**
 - nośniki
 - dupleks 16
- O**
 - obsługa klienta
 - gwarancja 65
 - odzysk
 - pojemniki z tuszem 69
 - Oprogramowanie
 - Webscan 23
 - oprogramowanie drukarki (Windows)
 - informacje 44
 - otwieranie 11, 44
 - OS X
 - HP Utility 44
- P**
 - panel sterowania
 - funkcje 4
 - ikony stanu 5
 - przyciski 4
 - wskaźniki 4
 - panel sterowania drukarki
 - umiejscowienie 3
 - ustawienia sieciowe 42
 - papier
 - HP, zamawianie 7
 - przekrzywione strony 51
 - rozwiązywanie problemów z pobieraniem 51
 - usuwanie zacięć 47
 - wybór 8
 - pobierane kilka stron, rozwiązywanie problemów 51
 - pobieranie papieru, rozwiązywanie problemów 51
 - podajniki
 - ilustracja prowadnic szerokości papieru 3
 - rozwiązywanie problemów z pobieraniem 51
 - umiejscowienie 3
 - usuwanie zacięć papieru 47
 - pojemniki z tuszem 4
 - połączenie USB
 - port, położenie 4
 - Połączenie USB
 - port, umiejscowienie 3
 - przekrzywienie, rozwiązywanie problemów
 - drukowanie 51
 - przyciski, panel sterowania 4
 - Przycisk Pomoc 5
- R**
 - rozwiązywanie problemów
 - drukowanie 63
 - papier nie jest pobierany z podajnika 51
 - pobierane jest kilka stron 51
 - problemy z pobieraniem papieru 51
 - przekrzywione strony 51
 - zasilanie 63
- S**
 - sieci
 - konfiguracja komunikacji bezprzewodowej 38
 - ustawienia, zmiana 42
 - ustawienia IP 43
 - złącze, ilustracja 4
 - skaner, szyba
 - umiejscowienie 3
 - skanowanie
 - parametry skanowania 67
 - za pomocą Webscan 23
 - strony internetowe
 - informacje o ułatwieniach dostępu 2
 - szyba skanera
 - umiejscowienie 3
- Ś**
 - środowisko
 - dane techniczne środowiska pracy 67
 - Program ochrony środowiska 68
- T**
 - tylny panel dostępu
 - ilustracja 4

U

ułatwienia dostępu 2

ustawienia

 sieć 42

ustawienia IP 43

W

wbudowany serwer WWW

 Webscan 23

Webscan 23

wskaźniki, panel sterowania 4

wymagania systemowe 67

Z

zacięcia

 rodzaje papieru, których należy

 unikać 8

 usuwanie 47

zakłócenia radiowe

 informacje dotyczące przepisów

 prawnych 78

zasilanie

 rozwiązywanie problemów 63

zasobnik wyjściowy

 umiejscowienie 3

złącza, położenie 4