

# vtech®

## Safe & Sound BM2600 Монитор за бебе со екран во боја и аудио

### Корисничко упатство



Модел: BM2600

# Честитки

За купувањето на вашиот нов VTech производ. Пред употреба на овој производ, ве молиме прочитајте ги важните безбедносни упатства на следната страница од овој прирачник.

Овој прирачник ги содржи сите функционалности на својствата и решавањето проблеми неопходни за инсталација и работа со вашиот нов VTech производ. Ве молиме прочитајте го темелно овој прирачник за да осигурите соодветна инсталација и работа на овој иновативен VTech производ богат со функционалности.

# Важни безбедносни инструкции

При користење на вашата опрема, секогаш треба да се следат основни безбедносни мерки на претпазливост за да се намали ризикот од пожар, електричен удар и повреда, вклучувајќи ги следните:

1. Следете ги сите предупредувања и инструкции означени на производот.
2. Поставување од страна на возрасно лице како што е неопходно.
3. Овој производ служи како помошно средство. Не е замена за надзор од страна на возрасно и соодветно лице и не треба да се користи како таков.
4. Овој производ не е наменет за употреба како медицински надзор.
5. Не го користете овој производ во близина на вода. На пример, не го користете до када за бањање, сад за миење, мијалник, када за перење или базен, или во влажна визба или туш.
6. **ВНИМАНИЕ:** Користете ги само оние батерии кои се прикажани во овој прирачник. Може да постои ризик од експлозија ако се користи погрешен тип на батерија за родителската единица. Користете ја само доставената батерија која може да се полни.
7. Користете ги само оние адаптери кои се вклучени со овој производ. Неправилен поларитет или напон на адаптерот може сериозно да го оштети производот. Адаптер за напојување за бебешката единица: Влез 100-240V AC 150 mA 50/60 Hz; излез: 6V DC 600 mA; Адаптер за напојување за родителската единица: Влез 100-240V AC 150 mA 50/60 Hz; излез: 6V DC 600 mA.
8. Адаптерите за напојување треба да бидат правилно насочени во вертикална или подна монтажна позиција. Краците не се дизајнирани за да го држат приклучокот на место ако е вклучен во штекер на таван, под маса или во плакар.
9. Извадете го производот од утичница пред чистење. Не употребувајте течни или аеросолни средства за чистење. Користете влажна крпа за чистење.
10. Извадете ги каблите за напојување од приклучокот пред замена на батериите.

# Важни безбедносни инструкции

11. Не ги прекинувајте адаптерите за напојување за да ги замените со други приклучоци, бидејќи ова предизвикува хазардна ситуација.
12. Не дозволувајте било што да се наоѓа на каблите за напојување. Не го инсталирајте овој производ таму каде што може да се тури врз каблите или истите да се виткаат.
13. Овој производ треба да работи само со типот на напојување кој е прикажан на налепницата. Ако не сте сигурни за типот на напојување во вашиот дом, консултирајте се со вашиот дистрибутер или локалната електродистрибуција.
14. Не ги преоптоварувајте утичниците и не користете продолжни кабли.
15. Не го поставувајте овој производ на нестабилна маса, полица, подлога или други нестабилни површини.
16. Овој производ не треба да се поставува во област каде што не е овозможена соодветна вентилација. За вентилација се овозможени дупки и отвори во задниот или долниот дел од овој производ. За да ги заштитите од прегревање, овие отвори не смеа да бидат блокирани со поставување на производот врз мека површина како што е кревет, софа или килим. Овој производ не смеа никогаш да се поставува во близина на или врз радијатор или греалка.
17. Никогаш не ставајте било какви предмети во овој производ низ дупките бидејќи може да допрат опасни напонски точки или да создадат краток спој. Никогаш не истурајте било каква течност врз производот.
18. За да се намали ризикот од електричен удар, не го расклопувајте овој производ, однесете го кај авторизиран сервисен центар. Отворање или отстранување на други делови од производот освен наведените врати за пристап може да ве изложи на опасни напони или други ризици. Неправилно повторно составување може да предизвика електричен удар кога производот се користи после тоа.
19. Треба да го тестирате приемот на звук секојпат кога ги вклучувате единиците или ја поместувате некоја од компонентите.
20. Периодично проверувајте ги сите компоненти за оштетување.

# Важни безбедносни инструкции

21. Бидете свесни за можна загуба на приватност при користење на јавни воздушни бранови. Може да се чујат разговори од страна на други монитори во детски градинки, безжични телефони, скенери, итн.
22. Децата треба да бидат под надзор за да се осигури дека не си играат со производот.
23. Производот не е наменет за употреба од страна на лица (вклучувајќи и деца) со намалени физички, сензорни или ментални способности, или недостаток на искуство и знаење, освен ако не им е даден надзор или инструкции поврзани со употребата на уредот од страна на лице одговорно за нивната безбедност.

## ЗАЧУВАЈТЕ ГИ ОВИЕ ИНСТРУКЦИИ

### Предупредувања

1. Користете и чувајте го производот на температура помеѓу 10оC и 39оC.
2. Не го изложувајте производот на екстремно ладно, топлина или директна сончева светлина. Не го поставувајте производот во близина на извор на греење.
3. Батериите не треба да бидат изложени на претерана топлина како што е јака сончева светлина или пожар.
4. Осигурајте се дека единицата за бебе и кабел адаптерот се секогаш надвор од досегот на бебето, на растојание од најмалку 1 метар од бебето или детскиот кревет, за да избегнете опасност од можно задавување.
5. Никогаш не ја поставувајте единицата за бебе внатре во бебешкото креветче или оградата.
6. Никогаш не ја покривајте бебешката единица со било што како што е крпа или ќебе.
7. Други електронски производи може да предизвикаат интерференција со вашиот аудио монитор. Обидете се да го инсталирате вашиот аудио монитор најдалеку што може од овие електронски уреди: безжични рутери, радија, мобилни телефони, интеркоми, монитори во просторијата, телевизори, персонални компјутери, кујнски апарати и безжични телефони.

# Табела на содржина

<b>Запознајте се со вашиот производ.....</b>	<b>1</b>
Листа со делови .....	1
Конектирање на бебешкиот монитор .....	2
Инсталирање на батеријата .....	3
Замена на батеријата .....	3
Полнење на батеријата .....	4
Преглед на бебешка единица .....	5
Преглед на родителска единица.....	7
Икони за екран на родителска единица .....	11
Икони за главно мени на родителска единица .....	12
<b>Пред употреба .....</b>	<b>13</b>
За да го тестирате вашиот видео и аудио монитор.....	13
Позиционирање на бебешкиот монитор .....	14
Работен опсег .....	15
<b>Користење на мониторот за бебе .....</b>	<b>16</b>
Вклучување или исклучување на бебешката единица.....	16
Вклучување или исклучување на родителската единица.....	16
Вклучување или исклучување на екранот од родителската единица .....	16
Прилагодете ја јачината на звук кај звучникот на бебешката единица.....	16
Прилагодете ја јачината на звук кај звучникот на родителската единица .....	17
Прилагодување на ЛЦД осветленоста кај родителската единица .....	17
Adjust the sound sensitivity of the baby unit.....	18
Вклучување или исклучување на звучната активација.....	19
Избор на камера .....	20
Зумирање .....	20
Функција за зборување .....	20

Ноќно гледање .....	20
Преносен уред на родителска единица (опционално) .....	21
<b>Прилог.....</b>	<b>22</b>
Решавање проблеми .....	22
Технички спецификации .....	25
Отстранување на батерии и производ .....	26

# Запознајте се со вашиот производ

## Листа со делови

Проверете за да се осигурите дека пакетот ги содржи следните предмети. Чувајте ја сметката од продажба и оригиналното пакување во случај да е потребен сервисот за гаранција.



Родителска единица  
(BM2600 PU)



Капак на преграда  
за батерии кај  
родителска единица



2 батерии за  
родителската  
единица

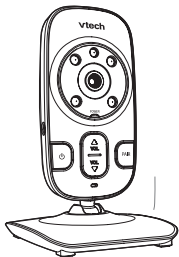

Единица за бебе  
(BM2600 BU)

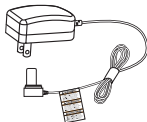

2 адаптери за  
напојување

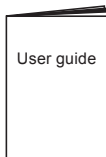

Корисничко  
упатство



# Запознајте се со вашиот производ

## Конектирање на бебешкиот монитор

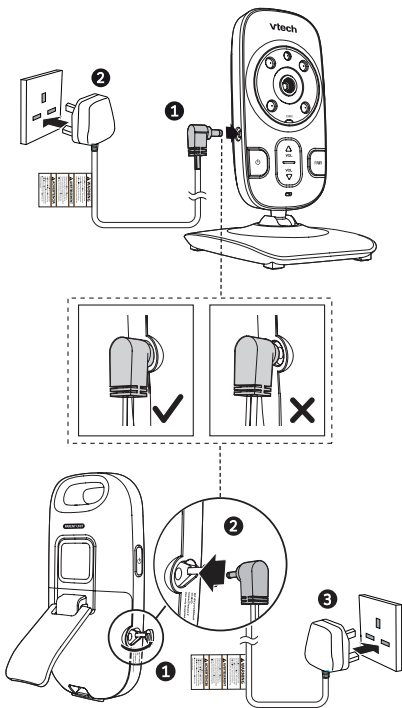

### ЗАБЕЛЕШКИ:

- Користете го само адаптерот за напојување на родителската или бебешката единица испорачан со овој производ.
- Осигурајте се дека родителската единица, бебешката единица и кабелот од адаптерот за напојување се надвор од досег за децата.

# Запознајте се со вашиот производ

## Инсталирање на батеријата

Може да ја вклучите родителската единица ако ја поврзете на наизменична струја или на доставената батерија на полнење. Дури ако родителската единица е поврзана на наизменична струја, ви препорачуваме исто така да ја инсталирате и батеријата. Ова гарантира непрекината работа во случај на прекин на струја.

### ЗАБЕЛЕШКИ:

- Користете ја само онаа батерија која е испорачана со овој производ.

Инсталирајте ја батеријата како што е прикажано подолу.

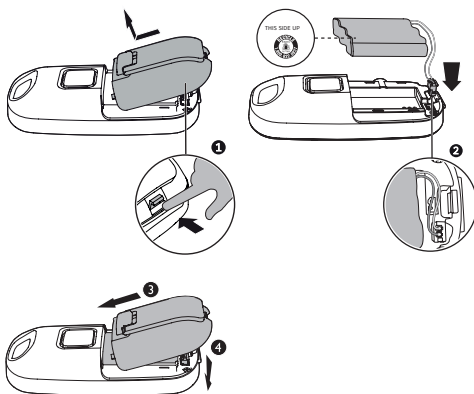

## Замена на батеријата

За замена на батеријата, извлекете ја батеријата од преградата за батерии и извадете го батерискиот конектор од штекер, и потоа следете ги горните чекори за инсталација на батеријата.

### ЗАБЕЛЕШКИ:

- Времето на работа за користење на батеријата на полнење е кратко. Ако сакате да го надледувате вашето бебе долго време, ви препорачуваме да ја поврзете родителската единица на наизменична струја.
- Ако родителската единица нема да се користи долго време, исклучете и отстранете ја батеријата за да спречите потенцијално истекување.



# Запознајте се со вашиот производ

## Полнење на батеријата

Откако сте ја поврзале родителската единица и сте ја инсталирале нејзината батерија, притиснете  за да ја вклучите. Иконата со батерија го означува статусот на батеријата (погледнете ја следната табела).

### ЗАБЕЛЕШКИ:

- Батеријата на родителската единица е целосно наполнета по 12 часа непрекинато полнење.
- Потребно е подолго време за полнење на батеријата кога е вклучена родителската единица. За да се скрати времето на полнење, исклучете ја родителската единица при полнење.
- Времето на мирување варира во зависност од нивото на осетливост кое ќе го поставите, фактичката употреба од ваша страна и староста на батеријата.

Батериски индикатори	Статус на батерија	Акција
Иконата со батерија е исклучена и  прикажува.	Не е инсталирана батерија, но работи со користење на наизменична струја, или батеријата е неправилно инсталирана.	Инсталирајте ја батеријата за родителската единица.
Екранот прикажува  светлото трепка.	Батеријата е многу слабо наполнета и може да се користи само за кратко време.	Полнете без прекин (околу 30 минути).
Иконата со батерија станува непрекината  .	Батеријата е целосно наполнета.	За да остане батеријата полна, поврзете ја на наизменична струја кога не е во употреба.

# Запознајте се со вашиот производ

## Преглед на бебешка единица

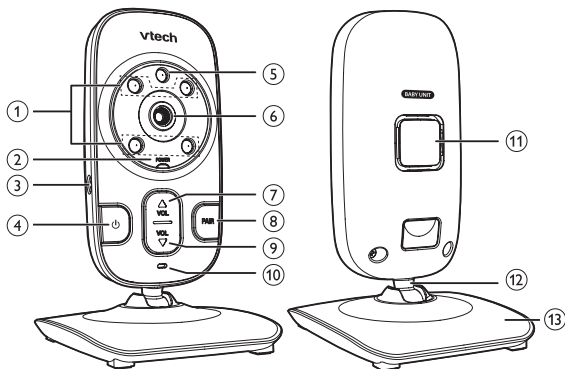

1	<b>Инфрацрвени ЛЕД-ови</b> Резервно светло за ноќно гледање.
2	<b>Индикатор за вклучено/исклучено</b> <ul style="list-style-type: none"> <li>• Вклучен кога бебешката единица е вклучена и тековно поврзана со родителската единица.</li> <li>• Трепка кога бебешката единица не е поврзана со родителската единица; или процесот на спојување е во тек.</li> </ul>
3	<b>Приклучок за напојување</b>
4	<b>⏻ (Вклучен/исклучен)</b> <ul style="list-style-type: none"> <li>• Притиснете за вклучување.</li> <li>• Притиснете и држете за исклучување.</li> </ul>
5	<b>Ноќен сензор</b>

## Запознајте се со вашиот производ

6	<b>Камера</b>
7	<b>▲/VOL</b> Притиснете за да ја зголемите јачината на звукот за слушање.
8	<b>ПАР</b> Притиснете и држете за да се споите (спарите) со бебешката единица.
9	<b>▼/VOL</b> Притиснете за да ја намалите јачината на звукот за слушање.
10	<b>Микрофон</b>
11	<b>Звучник</b>
12	<b>Подлога за топчест зглоб</b> Швенкувајте хоризонтално или вертикално за да го прилагодите аголот на камерата.
13	<b>Основа</b>

# Запознајте се со вашиот производ

## Преглед на родителска единица

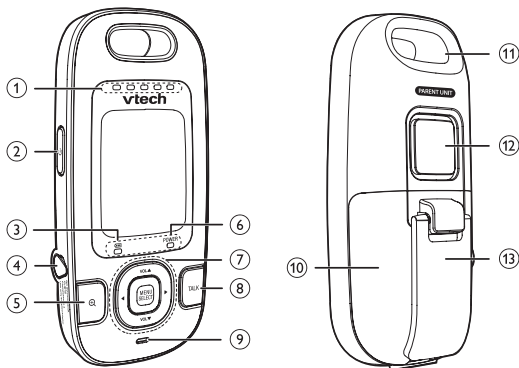

1

### Визуелен индикатор за звук ○ ○ ○ ○ ○

Визуелниот индикатор за звук има две функции. Едната е да го прикаже звучното ниво детектирано од страна на бебешката единица. Другата е да го прикаже нивото на јачина на звук при подесување на јачината на звук кај звучникот.



#### Звучно ниво детектирано од бебешката единица

- ● ● ● ○ ○ Едно до три зелени светла означуваат средно ниво на звук детектирано од бебешката единица.
- ● ● ● ● ● Дополнителни црвени светла означуваат повисоко ниво на звук детектирано од бебешката единица (на пр. гласно плачење на бебе).

#### Ниво на звук кај звучникот

- ● ● ● ○ ○ Едно до три зелени светла означуваат Ниво 1 до Ниво 3 од подесувањето за јачина на звук кај звучникот.
- ● ● ● ● ● Дополнителни црвени светла означуваат Ниво 4 до Ниво 5 од подесувањето за јачина на звук кај звучникот.

## Запознајте се со вашиот производ

2	 <b>(Вклучен/исклучен)</b> <ul style="list-style-type: none"><li>• Притиснете за вклучување.</li><li>• Притиснете и држете за исклучување.</li><li>• Притиснете за вклучување или исклучување на екранот.</li></ul>
3	 <b>Индикатор за ниво на батерија</b> <ul style="list-style-type: none"><li>• Светлото е вклучено кога се полни батеријата на родителската единица.</li><li>• Светлото трепка кога батеријата на родителската единица е слаба и е потребно нејзино полнење.</li><li>• Исклучено светло кога батеријата на родителската единица е целосно полна, или кога не е инсталирана батерија.</li></ul>
4	<b>Приклучок за напојување</b>
5	 <ul style="list-style-type: none"><li>• При гледање на слика, притиснете за зумирање/одзумирање.</li></ul>
6	<b>Индикатор за вклучено/исклучено</b> <ul style="list-style-type: none"><li>• Вклучен кога родителската единица е вклучена.</li><li>• Трепка при процес на спарување, или при поврзување со бебешката единица додека бебешката единица не е достапна.</li></ul>

# Запознајте се со вашиот производ

7

панел со контролни копчиња

## **MENU/SELECT**

- Притиснете за влез во менито.
- Додека се наоѓате во мени, притиснете за избор на ставка, или зачувување на подесување.

## **VOL▲**

- Притиснете за да ја зголемите јачината на звук на звучникот.
- Додека се наоѓате во менито, притиснете за придвижување нагоре.
- Додека гледате во зумирана слика, притиснете и држете за да ја придвижите сликата нагоре.

## **VOL▼**

- Притиснете за да ја намалите јачината на звук на звучникот.
- Додека се наоѓате во менито, притиснете за придвижување надолу.
- Додека гледате во зумирана слика, притиснете и држете за да ја придвижите сликата надолу.



- Додека се наоѓате во мени, притиснете за да ја изберете опцијата на левата страна.
- Додека гледате во зумирана слика, притиснете и држете за да ја придвижите сликата кон лево.



- Додека се наоѓате во мени, притиснете за да ја изберете опцијата на десната страна.
- Додека гледате во зумирана слика, притиснете и држете за да ја придвижите сликата кон десно.

















## Запознајте се со вашиот производ

8	<b>ЗБОРУВАЊЕ</b> При гледање на слика, притиснете и држете за да комуницирате со избраната бебешка единица.
9	<b>Микрофон</b>
10	<b>Капак од преграда за батерии</b>
11	<b>Дупка за преносни уреди</b>
12	<b>Звучник</b>
13	<b>Подлога</b>

















# Запознајте се со вашиот производ

## Икони за екран на родителска единица

	<p><b>Статус на конекција</b></p> <ul style="list-style-type: none"><li>-  се прикажува кога е детектирана голема јачина на сигнал помеѓу бебешката и родителската единица.</li><li>-  или  се прикажува кога е детектирана средна јачина на сигнал помеѓу бебешката и родителската единица.</li><li>-  се прикажува кога е изгубена врската помеѓу бебешката и родителската единица.</li><li>-  се прикажува кога родителската единица ја бара бебешката единица.</li></ul>
	<p><b>Статус на тековен видик</b></p> <ul style="list-style-type: none"><li>- Ја прикажува бебешката единица која се гледа.</li></ul>
	<p><b>Зумирање</b></p> <ul style="list-style-type: none"><li>- Прикажува кога се зумирала камерата кај бебешката единица.</li></ul>
	<p><b>Исклучен звук</b></p> <ul style="list-style-type: none"><li>- Се прикажува кога е исклучена јачината на звукот.</li></ul>
	<p><b>Активација на звук</b></p> <ul style="list-style-type: none"><li>- Се прикажува кога е вклучена активацијата на звук.</li></ul>
	<p><b>Статус на батерија</b></p> <ul style="list-style-type: none"><li>-  се прикажува кога батеријата се полни.</li><li>-  се прикажува со неиспрекината линија кога батеријата е целосно полна.</li><li>-  се прикажува кога батеријата е скоро празна и ѝ треба полнење.</li><li>-  се прикажува кога не е инсталирана батерија, но работи со користење на наизменична струја, или батеријата е неправилно инсталирана.</li></ul>

# Запознајте се со вашиот производ

## Икони за главно мени на родителска единица

	<p><b>Избор на камера</b></p> <ul style="list-style-type: none"><li>• Може да го изберете екранот за да гледате слика од бебешката единица.</li></ul>
	<p><b>Осветленост</b></p> <ul style="list-style-type: none"><li>• Може да ја смените осветленоста на екранот. Осветлувањето на ЛЦД екранот е предефинирано поставено на .</li><li> ■■■■■ - најсветол приказ на екранот.</li><li> ■■■■■ - посветол приказ на екранот.</li><li> ■■■■ - просечно осветлување на екранот.</li><li> ■■ - потемен приказ на екранот.</li><li> ■ - најтемен приказ на екранот.</li></ul>
	<p><b>Осетливост</b></p> <ul style="list-style-type: none"><li>• Со оваа функционалност, може да изберете цело време да слушате звуци од бебешката единица, или да слушате звуци кои надминуваат одредено ниво. Може да ја користите родителската единица за да ја прилагодувате осетливоста на микрофонот на вашата бебешка единица. Колку е поголемо нивото на осетливост, толку бебешката единица е поосетлива во детектирање на звуци за пренос до родителската единица. Осетливоста на звук е предефинирано подесена на .</li><li> ■■■■■ - високо ниво на осетливост.</li><li> ■■■■■ - средно високо ниво на осетливост.</li><li> ■■■■ - средно ниво на осетливост.</li><li> ■■ - средно ниско ниво на осетливост.</li><li> ■ - ниско ниво на осетливост.</li></ul>
	<p><b>Активација на звук</b></p> <ul style="list-style-type: none"><li>• Автоматски го вклучува екранот од родителската единица кога е детектиран звук во просторијата на вашето бебе. Кога не е детектиран звук, екранот е исклучен за да зачува енергија.</li><li>✓ - вклучување на активација за звук.</li><li>✗ - исклучување на активација за звук..</li></ul>
	<p><b>Спарување</b></p> <ul style="list-style-type: none"><li>• Постоечките бебешка и родителска единица се веќе спарени.</li></ul>

# Пред употреба

Може да го тестирате бебешкиот монитор пред иницијална употреба, и на редовен временски период после тоа.

## За да го тестирате вашиот видео и аудио монитор

1. Поставете ги родителската и бебешката единица во иста просторија за да го тестирате производот. Осигурајте се дека бебешката единица е на растојание од најмалку 1 метар од родителската единица.
2. Притиснете  за да ја вклучите бебешката единица. Се вклучува ламбичката СТРУЈА.



3. Притиснете  за да ја вклучите родителската единица. Екранот се вклучува.

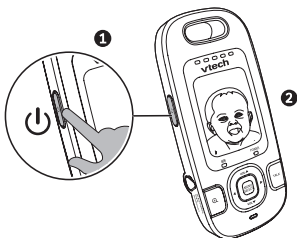

### ЗАБЕЛЕШКА:

- Ако не се поврзани и двете единици, родителската единица прикажува  додека ја бара бебешката единица. Ако по одредено време не се најде бебешка единица, прикажува .

## Позиционирање на бебешкиот монитор

### ЗАБЕЛЕШКА:

- Овој бебешки монитор служи како помошно средство. Не е замена за надзор од страна на возрастено лице и не треба да се користи како таков.

### ВНИМАНИЕ:

- Чувајте ја бебешката единица надвор од досег на бебето. Никогаш не ја поставувајте и монтирајте единицата за бебе внатре во бебешкото креветче или оградата.

1. Поставете ја бебешката единица на најмалку 1 метар растојание од вашето бебе.

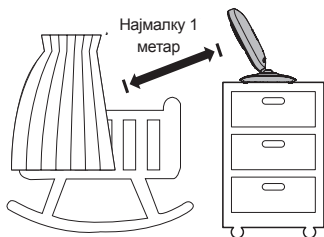

### ЗАБЕЛЕШКА:

- Ако доживувате акустичен повратен одговор на родителската или бебешката единица, поместете ја родителската единица подалеку додека повеќе нема акустичен повратен одговор; или притиснете **VOL▼** на родителската единица за да го намалите звукот на акустичниот повратен одговор.

## Пред употреба

2. Поставете ја родителската единица на најмалку 1 метар растојание од бебешката единица.

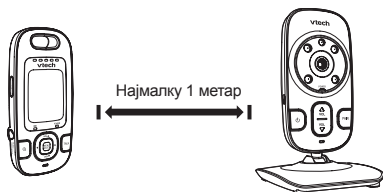

### СОВЕТ:



- Може да ја зголемите јачината на звук кај звучникот на родителската единица ако не може да ги слушнете звуците кои ги пренесува бебешката единица.

### Работен опсег



Работниот опсег на бебешкиот монитор е најмногу до 300 метри надвор или 50 метри внатре. Фактичкиот работен опсег може да варира во зависност од условите на животната средина, и други интерференции како сидови, врати, и други пречки.

# Користење на мониторот за бебе

## Вклучување или исклучување на бебешката единица

- Притиснете  за да ја вклучите бебешката единица. Се вклучува ламбичката **POWER**.
- Повторно притиснете и држете  за да ја исклучите бебешката единица. Се исклучува ламбичката **POWER**.

## Вклучување или исклучување на родителската единица

- Притиснете  за да ја вклучите родителската единица. Екранот се вклучува.
- Повторно притиснете и држете  за да ја исклучите родителската единица. Екранот се исклучува.

## Вклучување или исклучување на екранот од родителската единица

Може да го вклучите или исклучите екранот од родителската единица без исклучување на родителската единица. Сеуште може да го слушнете звукот од бебешката единица.

- Притиснете  на родителската единица во било кое време.



## Прилагодете ја јачината на звук кај звучникот на бебешката единица

Може да ја прилагодите јачината на звук кај звучникот:

- Притиснете **▲/VOL** или **▼/VOL** на бебешката единица во било кое време.

# Користење на мониторот за бебе

## Прилагодете ја јачината на звук кај звучникот на родителската единица

Може да ја прилагодувате јачината на звук кај звучникот од  до , или целосно да ја исклучите.

Предефинираната јачина на звук кај звучникот е .

- Притиснете **VOL▲** или **VOL▼** на родителската единица додека гледате слика од бебешката единица.

Кога е исклучен звукот од звучникот, екранот прикажува .

## Прилагодување на ЛЦД осветленоста кај родителската единица

Може да ја прилагодувате осветленоста на екранот од родителската единица. Осветлувањето на ЛЦД екранот е предефинирано поставено на .

1. Притиснете **MENU/SELECT** кога не се користи родителската единица.
2. Притиснете **VOL▼** или **VOL▲** за да дојдете до .
3. Притиснете **◀** или **▶** за прилагодување на осветлувањето.
4. Притиснете **MENU/SELECT** за да ја потврдите вашата селекција.



# Користење на мониторот за бебе

## Adjust the sound sensitivity of the baby unit

Може да изберете цело време да слушате звуци од бебешката единица, или да слушате звуци кои надминуваат одредено ниво. Може да ја користите родителската единица за да ја прилагодувате осетливоста на микрофонот на вашата бебешка единица. Колку е поголемо нивото на осетливост, толку бебешката единица е поосетлива во детектирање на звуци за пренос до родителската единица. Осетливоста на звук е предефинирано подесена на .

### Референтна табела за осетливост на звук

Приказ на икона	Осетливост	Опис
	 <p>Висока осетливост</p>	<b>Високо ниво на осетливост</b> Звучникот на родителската единица е постојано вклучен, и ќе ги слушате сите звуци (вклучувајќи ја и позадинската бучава) од просторијата на вашето бебе.
		<b>Средно високо ниво на осетливост</b> Звучникот од родителската единица се вклучува на тивко гугање и појаки звуци од вашето бебе. Останува тивок кога вашето бебе цврсто спие.
		<b>Средно ниво на осетливост</b> Звучникот од родителската единица се вклучува на гласно гугање и појаки звуци од вашето бебе. Останува тивок кога вашето бебе прави тивки звуци.
		<b>Средно ниско ниво на осетливост</b> Звучникот од родителската единица се вклучува на плачење и појаки звуци од вашето бебе. Останува тивок кога вашето бебе прави тивки звуци.
		Ниска осетливост

# Користење на мониторот за бебе



1. Притиснете **MENU/SELECT** кога не се користи родителската единица.
2. Притиснете **VOL▼** или **VOL▲** за да дојдете до .
3. Притиснете **◀** или **▶** за да го прилагодите нивото на осетливост.
4. Притиснете **MENU/SELECT** за да ја потврдите вашата селекција.

## СОВЕТ:



Може да ја прилагодите позицијата на бебешката единица за да ја подобрите детекцијата на звук.

## Вклучување или исклучување на звучната активација

Родителската единица непрекинато го надгледува нивото на звук во просторијата на вашето бебе. Кога е вклучен режимот на звучна активација, се вклучува екранот на родителската единица кога бебешката единица детектира звук. Ако не е детектиран звук во време од 50 секунди, екранот од родителската единица се исклучува за да зачува енергија. Кога вашето бебе почнува да плаче, звучната активација го активира екранот на родителската единица и истиот автоматски се вклучува.

1. Притиснете **MENU/SELECT** кога не се користи родителската единица.
2. Притиснете **VOL▼** или **VOL▲** за да дојдете до .
3. Притиснете **◀** или **▶** за избор на  за вклучување, или  за исклучување на звучна активација.
4. Притиснете **MENU/SELECT** за да ја потврдите вашата селекција.

## ЗАБЕЛЕШКИ:

- Ако го пригушите звучникот додека е вклучена звучната активација, ќе слушнете звучен сигнал секогаш кога се вклучува екранот.
- Ако сакате да го вклучите екранот на родителската единица непрекинато додека е вклучена звучната активација, тогаш поставете ја осетливоста на звук на  .

# Користење на мониторот за бебе

## Избор на камера

Може да го изберете екранот за да гледате слика од бебешката единица.

1. Притиснете **MENU/SELECT** кога не се користи родителската единица.
2. Притиснете **VOL▼** или **VOL▲** за да дојдете до **CH**.
3. Притиснете **◀** или **▶** за да ја изберете бебешката единица.
4. Притиснете **MENU/SELECT** за да ја потврдите вашата селекција.

## Зумирање

Може да зумирате или одзумирате додека гледате слика од бебешката единица.

- Притиснете **⊕** за зумирање.
- Притиснете и држете **VOL▲**, **VOL▼**, **◀** или **▶** за да придвижувате зумираната слика нагоре, надолу, кон лево или десно, соодветно.
- Повторно притиснете **⊕** за одзумирање.

## Функција за зборување

Може да ја користите функцијата ЗБОРУВАЊЕ од родителската единица за зборувате со и да го смирувате вашето бебе.

- Притиснете и држете **TALK** кога родителската единица ја гледа бебешката единица. Зборувајте во микрофонот на родителската единица. Вашиот глас се пренесува до бебешката единица.

## Ноќно гледање

Бибешката единица има инфрацрвени ЛЕД-ови кои ви овозможуваат јасно да го гледате вашето бебе ноќно време или во мрачна просторија. Кога бебешката единица детектира ниски нивоа на светлина, инфрацрвените ЛЕД-ови се вклучуваат автоматски.

# Користење на мониторот за бебе

## ЗАБЕЛЕШКА:

- Кога се вклучени инфрацрвените ЛЕД-ови, сликата е во црно и бело. Ова е нормално поради надворешните извори на светлина.

## СОВЕТ:

- Во зависност од околината и други фактори на попречување, како осветлувања, предмети, бои и позадини, резолуцијата ја приказот може да варира. Прилагодете го аголот или местото на бебешката единица на повисоко ниво за да избегнете одблесок и матен приказ.

## Преносен уред на родителска единица (опционално)

### ЗАБЕЛЕШКА:

- Не е вклучена лента. Може да биде потребно да купите лента за преносен уред.

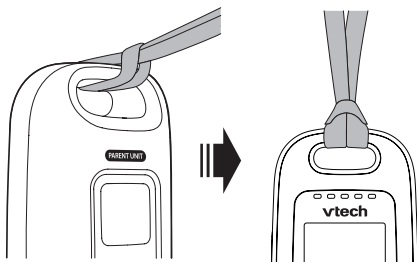

1. Осигурајте се дека батеријата е инсталирана и наполнета. Извадете го адаптерот за напојување.
2. Дупнете го крајот од лентата и вметнете го во дупката од горниот дел на родителската единица.
3. Вметнете го едниот крај од лентата во другиот крај од лентата, и прицврстете го.

# Прилог





## Решавање проблеми

Ако имате потешкотија со вашиот бебешки монитор, ве молиме обидете се со предлозите подолу.

<p>Зошто бебешкиот монитор не реагира нормално?</p>	<p>Обидете се со следното (во излистаниот редослед) како често решение:</p> <ol style="list-style-type: none"><li>1. Исклучете ја струјата до бебешката и родителската единица.</li><li>2. Отстранете ги батериите во родителската единица. Потоа повторно инсталирајте ги батериите.</li><li>3. Почекајте неколку минути пред повторно да ја вратите струјата до бебешката и родителската единица.</li><li>4. Вклучете ги бебешката и родителската единица.</li><li>5. Почекајте ја родителската единица да се синхронизира со бебешката единица. Дозволете најмногу една минута за ова да се случи.</li></ol>
<p>Зошто не се вклучуваат светлата за вклучување на бебешката и родителската единица кога ги вклучувам единиците?</p>	<p>Можеби батеријата на полнење од родителската единица е празна и родителската единица не е поврзана на електрична мрежа. Вметнете го утикачот од апаратот во родителската единица и ставете го адаптерот во сиден штекер. Потоа притиснете  за да ја вклучите родителската единица и да воспоставите врска со бебешката единица.</p> <p>Можеби бебешката единица не е поврзана на електрична мрежа. Поврзете ја бебешката единица на електрична мрежа. Потоа поставете го прекинувачот <b>ON/OFF</b> на <b>ON</b> за да ја вклучите бебешката единица и да воспоставите врска со родителската единица.</p>
<p>Зошто мојот екран е во црно и бело?</p>	<p>Екранот е црн и бел ноќе или во темна просторија. Ова е нормално поради надворешните извори на светлина.</p>

# Прилог

## Решавање проблеми (продолжение)

<p>Зошто добивам отсјај или матен приказ на мојот екран додека го гледам моето бебе ноќе?</p>	<p>Ноќно време или во темна просторија околината и други фактори на попречување, како што се осветлувања, предмети, бои и позадини, може да влијаат на квалитетот на сликата од екранот на вашата родителска единица. Прилагодете го аголот или местото на бебешката единица на повисоко ниво за да избегнете одблесок и матен приказ.</p>
<p>Зошто бебешкиот монитор произведува звуци со високи тонови?</p>	<p>Едниците се можеби преблиску една до друга. Осигурајте се дека родителската и бебешката единица се на меѓусебно растојание од најмалку 1 метар / 3 стапки.</p>
<p>Трепка ламбичката <b>POWER</b> кај бебешката единица и родителската единица прикажува .</p>	<p>Бебешката единица се одвојува од родителската единица. Спарување на бебешката единица:</p> <ol style="list-style-type: none"><li>1. Притиснете <b>MENU/SELECT</b> кога не се користи родителската единица.</li><li>2. Притиснете <b>VOL▼</b> или <b>VOL▲</b> за да изберете .</li><li>3. Притиснете <b>VOL▼</b> или <b>VOL▲</b> за да го изберете посакуваниот отвор од бебешката единица, и потоа притиснете <b>МЕНИ/ИЗБЕРИ</b>. Екранот прикажува .</li><li>4. Вклучете ја бебешката единица, и потоа веднаш притиснете и држете <b>PAIR</b> додека не се вклучи сијаличката <b>POWER</b>.</li></ol> <p>Кога спарувањето е успешно, екранот прикажува , и потоа сликата од ново спарената бебешка единица.</p> <ul style="list-style-type: none"><li>• Ако спарувањето не успее, екранот прикажува . Повторно обидете се со процесот на спарување.</li></ul>

# Прилог

## Решавање проблеми (продолжение)

<p>Зошто родителската единица реагира пребрзо на други звуци?</p>	<p>Бebешката единица исто така детектира други звуци покрај тие на вашето бeбе. Прилагодете го нивото на осетливост на пониско ниво или прилагодете ја јачината на звук кај звучникот на родителската единица.</p>
<p>Зошто не слушам звук/Зошто не можам да слушнам како плаче моето бeбе?</p>	<p>Јачината на звук кај родителската единица е можеби поставена на многу ниско ниво. Притиснете <b>VOLA</b> за да го зголемите нивото на јачина на звук.</p>
	<p>Можеби сте поставиле ниско ниво на осетливост на звук. Погледнете го делот Прилагодување на осетливоста на звук кај бeбешката единица, за да го смените подесувањето.</p>
<p>Зошто родителската единица испушта звучен сигнал?</p>	<p>Бebешката единица можеби е надвор од опсег. Поместете ја родителската единица поблиску до бeбешката единица (но не на растојание помало од 3 стапки).</p>
	<p>Ако родителската единица се напојува со доставената батерија, можеби нема доволно полнење за родителската единица да функционира нормално. Полнете ја батеријата во родителската единица најмногу до 12 часа.</p>
<p>Зошто не можам да воспоставам конекција? Зошто конекцијата се губи одвреме-навреме? Зошто има звучни прекини?</p>	<p>Бebешката единица можеби е надвор од опсег. Поместете ја родителската единица поблиску до бeбешката единица (но не на растојание помало од 3 стапки).</p>

# Прилог

## Технички спецификации

<b>Контрола на фреквенција</b>	Кристално контролиран синтисајзер со склопка за фазна синхронизација (PLL)
<b>Фреквенција на пренос</b>	Единица за бебе: 2407.5 - 2475 MHz родителска единица: 2407.5 - 2475 MHz
<b>Канали</b>	21
<b>ЛЦД</b>	2" ЛЦД во боја (TFT 176x220 пиксели)
<b>Номинален ефективен опсег</b>	Фактичкиот работен опсег може да варира во зависност од условите на животната средина во времето на користење.
<b>Услов за моќност</b>	<p>Користете го само адаптерот за напојување излистан подолу:</p> <p>Единица за бебе: Tenrao S003IB0600060 Влез: 100-240V AC 150mA 50/60Hz Излез: 6V DC 600mA Родителска единица: Tenrao S003IB0600060 Влез: 100-240V AC 150mA 50/60Hz Излез: 6V DC 600mA</p> <p>За приклучна опрема излезната утичница (адаптерот за напојување) ќе биде инсталирана во близина на опремата и ќе биде лесно пристапна</p> <p>Користете ја само батеријата излистана подолу:</p> <p>Родителска единица: Corun NI-MH-44AAA900*3-B 3 x 1.2V AAA големина 900mAh NiMH GPI VTRHCH93N002 3 x 1.2V AAA големина 900mAh NiMH</p>



# Прилог

## Отстранување на батерии и производ



Симболите со пречкртана тркалезна корпа на производите и батериите, или на нивното соодветно пакување, покажува дека тие не смеа да се отстрануваат во домашен отпад бидејќи содржат супстанции кои може да бидат штетни за околината и човековото здравје.



Хемиските симболи Hg, Cd или Pb, таму каде што се означени, покажуваат дека батеријата содржи повеќе од специфицираната вредност на жива (Hg), кадмиум (Cd) или олово (Pb) поставена во Директивата за батерија (2006/66/EC).

Неиспрекинатата линија означува дека производот излегол на пазарот по 13. август, 2005.

Помогнете во заштита на околината со тоа што одговорно ќе го отстраните вашиот производ или батериите.

За повеќе информации, ве молиме посетете нè на:

[www.recycle-more.co.uk](http://www.recycle-more.co.uk)

[www.recyclenow.com](http://www.recyclenow.com).



Дизајниран да одговара на  
вашиот дом. И вашиот живот.



VTech Telecommunications Ltd.

Член на THE VTECH GROUP OF COMPANIES.

Дистрибуиран во Обединето Кралство од страна на VTech  
Electronics Europe plc.,

VTech е регистрирана трговска марка на VTech Holdings Limited.

Спецификациите се подложни на промени без претходна најава.

Сите права зачувани. 02/16. BM2600iMKiCiBiV1.0

© 2016 for VTech Telecommunications Ltd.

**vtech**<sup>®</sup>

# vtech<sup>®</sup>

## Safe & Sound

## Niania elektroniczna z kolorowym obrazem wideo BM2600

## Instrukcja obsługi



Model: BM2600

# Gratulujemy!

Dziękujemy Państwu za zakup produktu VTech. Przed rozpoczęciem użytkowania niani prosimy o zapoznanie się z ważnymi informacjami na temat bezpieczeństwa na następnej stronie tej instrukcji.

Opisuje ona korzystanie ze wszystkich funkcji urządzenia i zawiera wskazówki pomocne przy jego instalacji i obsłudze. Prosimy o dokładne zapoznanie się z instrukcją, aby w pełni wykorzystać możliwości tego innowacyjnego i bogatego w funkcje produktu VTech.

# Ważne zalecenia dotyczące bezpieczeństwa

Przy korzystaniu z urządzenia należy zawsze przestrzegać kilku podstawowych środków ostrożności, służących ochronie przed pożarem, porażeniem prądem i obrażeniami. W szczególności:

1. Przestrzegaj wszystkich ostrzeżeń i poleceń umieszczonych na produkcie.
2. Przed użyciem produkt musi zostać przygotowany do pracy przez osobę dorosłą.
3. Opisany tu produkt pełni jedynie funkcję pomocniczą. Nie zastępuje należytego nadzoru na dzieckiem przez odpowiedzialną osobę dorosłą i nie wolno go używać jako substytutu takiej opieki.
4. Produkt nie jest przeznaczony do użytkowania w charakterze medycznego monitora funkcji życiowych.
5. Nie wolno użytkować opisanego tu produktu w pobliżu wody, np. przy wannie, umywalce, zlewie kuchennym, w kabinie prysznicowej, przy sprzęcie pralniczym, w pobliżu basenu ani w wilgotnej piwnicy.
6. **OSTROŻNIE!** Wolno używać wyłącznie akumulatorów o parametrach określonych w tej instrukcji. Użycie w odbiorniku akumulatorów niewłaściwego typu grozi wybuchem. Wolno używać wyłącznie akumulatorów fabrycznie załączonych do niniejszego produktu.
7. Wolno używać wyłącznie fabrycznie załączonych do produktu zasilaczy. Zasilacz sieciowy o niewłaściwej biegunowości lub napięciu może go poważnie uszkodzić. Zasilacz nadajnika: prąd wejściowy 100-240V AC (przemienny) 150 mA 50/60 Hz; prąd wyjściowy: 6V DC (pr. stały) 600 mA; zasilacz odbiornika: prąd wejściowy 100-240V AC (przemienny) 150 mA 50/60 Hz; prąd wyjściowy: 6V DC (pr. stały) 600 mA.
8. Zasilacze nadajnika i odbiornika są przystosowane do podłączania do gniazdek ściennych i podłogowych. Nie są natomiast przystosowane do podłączania do gniazdek zasilających znajdujących się w suficie, pod spodem blatu ani w zabudowie meblowej.
9. Przed przystąpieniem do czyszczenia produktu należy odłączyć go od gniazdka zasilającego. Nie wolno używać płynnych ani rozpylanych środków czyszczących. Do pielęgnacji urządzeń wolno używać wyłącznie lekko wilgotnej ściereczki.
10. Przed wymianą akumulatorów należy zawsze odłączyć przewód zasilający.

# Ważne zalecenia dotyczące bezpieczeństwa

11. Zabrania się przecinania przewodów zasilaczy w celu wymiany wtyczek na inne, gdyż zagrożiłoby to bezpieczeństwu.
12. Należy tak ułożyć przewody zasilające, aby nie leżał na nich żaden przedmiot. Nie wolno układać ich w miejscu, w którym ktoś może na nie nadepnąć, przygnieść je lub przyciąć.
13. Opisany tu produkt wolno podłączać wyłącznie do źródeł zasilania o charakterystyce podanej na etykiecie znamionowej. W przypadku niepewności co do parametrów domowej sieci zasilającej należy skonsultować się ze sprzedawcą lub dostawcą energii elektrycznej.
14. Nie wolno przeciążać gniazdek elektrycznych ani korzystać z przedłużaczy.
15. Nie wolno umieszczać tego urządzenia na niestabilnym stole, półce ani na innych niestabilnych przedmiotach.
16. Nie wolno umieszczać opisywanego tu produktu w miejscach pozbawionych wydajnej wentylacji. Szczeliny i inne otwory w spodzie i tylnej ścianie jego obudowy umożliwiają swobodny przepływ powietrza przez jego wnętrze. Nie wolno ich zasłaniać np. przez umieszczenie go na miękkiej powierzchni, np. na kołdrze, kocu, kanapie lub dywanie, gdyż grozi to przegrzaniem urządzenia. Nie wolno też umieszczać tego produktu w pobliżu grzejnika ani nawiewu gorącego powietrza ani nad nimi.
17. Nie wolno wkładać żadnych przedmiotów przez otwory wentylacyjne do wnętrza urządzenia, ponieważ mogą one zetknąć się z elementami znajdującymi się pod niebezpiecznym napięciem lub spowodować zwarcie. Nie wolno wylewać na produkt żadnych cieczy.
18. Nie wolno rozbierać urządzenia, gdyż zwiększa to ryzyko porażenia prądem. Wszelkie naprawy należy powierzyć autoryzowanemu punktowi serwisowemu. Otwieranie lub demontowanie jakichkolwiek części poza pokrywami, na których zdejmowanie zezwala użytkownikowi niniejsza instrukcja obsługi, może narazić go na kontakt z elementami znajdującymi się pod niebezpiecznym napięciem i spowodować inne zagrożenia. Nieprawidłowe złożenie rozebranego urządzenia może zaś spowodować porażenie prądem przy jego ponownym użyciu.
19. Po każdym włączeniu niani i po przemieszczeniu któregośkolwiek z elementów zestawu należy sprawdzić jakość odbieranego dźwięku.
20. Należy okresowo sprawdzać wszystkie elementy niani pod kątem ewentualnych uszkodzeń.

# Ważne zalecenia dotyczące bezpieczeństwa

21. Niania elektroniczna korzysta z publicznie dostępnych częstotliwości radiowych i należy mieć świadomość zagrożeń, jakie fakt ten niesie dla prywatności użytkownika. Urządzenie to może mianowicie rejestrować prywatne rozmowy i umożliwiać ich podsłuchiwanie za pomocą innych niań elektronicznych, telefonów bezprzewodowych, skanerów częstotliwości radiowych itp.
22. Nie wolno pozwalać dzieciom na zabawę tym produktem.
23. Niniejszy produkt nie jest przeznaczony do użytku przez osoby (w tym dzieci) o ograniczonej sprawności fizycznej, sensorycznej lub umysłowej, ani przez osoby nieposiadające odpowiedniej wiedzy i doświadczenia, o ile nie zostały one odpowiednio przeszkolone lub poinstruowane w zakresie korzystania z niego przez osobę odpowiadającą z ich bezpieczeństwo.

## ZACHOWAJ TĘ INSTRUKCJĘ

### Ostrzeżenia

1. Niniejszy produkt należy przechowywać w temperaturze między 10oC a 39oC.
2. Nie wolno narażać tego produktu na działanie ekstremalnie niskich ani wysokich temperatur. Należy chronić go przed bezpośrednim światłem słonecznym i nie wolno zbliżać go do źródeł ciepła.
3. Nie wolno wystawiać akumulatorów na działanie zbyt wysokich temperatur, m.in. będących skutkiem bezpośredniego nasłonecznienia lub kontaktu z ogniem.
4. Nadajnik (urządzenie umieszczane w pomieszczeniu dziecka) oraz jego przewód zasilający muszą zawsze znajdować się w odległości uniemożliwiającej dziecku ich dosięgnięcie, nie mniejszej niż 1 metr od dziecka lub jego łóżeczka, gdyż ich dosięgnięcie grozi dziecku uduszeniem!
5. W żadnym wypadku nie wolno umieszczać nadajnika wewnątrz łóżeczka lub kojca dziecka.
6. Nie wolno przykrywać nadajnika np. ręcznikiem lub kocem.
7. Inne działające urządzenia elektroniczne mogą zakłócać pracę niani. Aby tego uniknąć, należy ustawić nadajnik i odbiornik niani w jak największej odległości od potencjalnych źródeł zakłóceń, takich jak: rutery bezprzewodowe, radia, telefony komórkowe, domofony, urządzenia alarmowe, telewizory, komputery, urządzenia kuchenne czy telefony bezprzewodowe.

# Spis treści

<b>Pierwsze kroki.....</b>	<b>1</b>
Lista elementów zestawu.....	1
Przygotowanie niani do użycia .....	2
Instalacja akumulatora .....	3
Wymiana akumulatora .....	3
Ładowanie akumulatora odbiornika .....	4
Budowa i funkcje nadajnika .....	5
Budowa i funkcje odbiornika .....	7
Ikony na wyświetlaczu odbiornika.....	11
Ikony menu głównego.....	12
<b>Przed użyciem.....</b>	<b>13</b>
Aby wypróbować działanie niani z funkcją wideo .....	13
Rozmieszczenie nadajnika i odbiornika .....	14
Zasięg .....	15
<b>Korzystanie z niani.....</b>	<b>16</b>
Włączanie i wyłączenie nadajnika .....	16
Włączanie i wyłączenie odbiornika .....	16
Włączanie i wyłączenie wyświetlacza odbiornika .....	16
Regulacja głośności głośnika w nadajniku.....	16
Regulacja głośności głośnika w odbiorniku .....	16
Regulacja jasności wyświetlacza w odbiorniku.....	17
Regulacja poziomu czułości nadajnika .....	18
Włączanie i wyłączenie aktywacji dźwiękiem .....	19
Wybór kamery.....	20
Powiększenie.....	20
Funkcja TALK .....	20
Noktowizja .....	20
Noszenie odbiornika ze sobą (opcja).....	21
<b>Dodatek .....</b>	<b>22</b>
Rozwiązywanie problemów technicznych.....	22
Dane techniczne .....	25
Utylizacja akumulatorów i urządzenia .....	26



# Pierwsze kroki

## Lista elementów zestawu

Sprawdź, czy opakowanie produktu zawiera wszystkie wymienione niżej elementy. Zachowaj dowód zakupu (paragon) i oryginalne opakowanie. Będą potrzebne w przypadku konieczności skorzystania z obsługi gwarancyjnej.



Odbiornik (ustawiany w pomieszczeniu rodzica) (BM2600 PU)



Pokrywa komory baterii odbiornika



Akumulator odbiornika

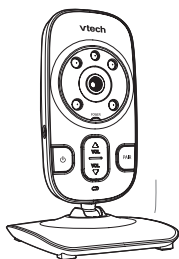

Nadajnik (ustawiany w pomieszczeniu dziecka) (BM2200 BU)

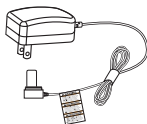

2 zasilacze sieciowe

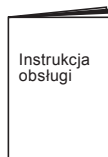

Instrukcja obsługi

# Pierwsze kroki

## Przygotowanie niani do użycia

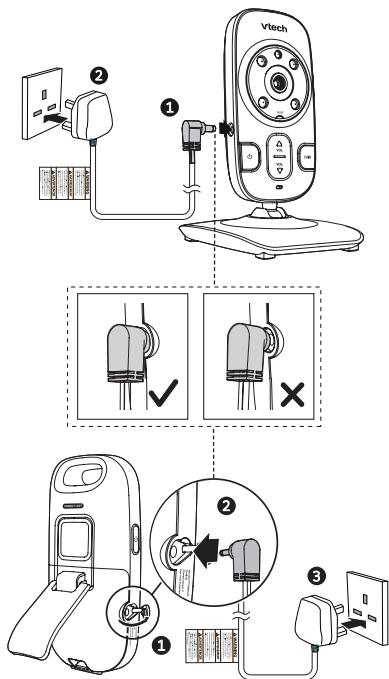

### UWAGI:

- Wolno używać wyłącznie zasilaczy fabrycznie załączonych do niniejszego produktu.
- Niezależnie od sposobu podłączenia zasilacza nadajnika do gniazdka (ściennego lub podłogowego), należy podłączyć go tak, aby nie wysunął się samoczynnie z gniazdka. Wtyki zasilacza nie są przystosowane do podłączania go do gniazdka zasilającego znajdującego się w suficie, pod spodem blatu ani w zabudowie meblowej.
- Nadajnik (urządzenie umieszczane w pomieszczeniu dziecka) oraz jego przewód zasilający muszą zawsze znajdować się w odległości uniemożliwiającej dziecku ich dosięgnięcie.

# Pierwsze kroki

## Instalacja akumulatorka

Odbiornik niani może być zasilany przy użyciu załączonego do niego fabrycznie akumulatorka lub za pomocą podłączonego do sieci elektrycznej zasilacza. Nawet w przypadku korzystania z zasilacza zaleca się uprzednie zainstalowanie w odbiorniku akumulatorka, co pozwoli urządzeniu działać nieprzerwanie także w przypadku zakłóceń w dostawie prądu.

### UWAGA!

- Wolno używać wyłącznie akumulatorka fabrycznie załączonego do produktu.

Sposób instalacji akumulatorka przedstawiono niżej.

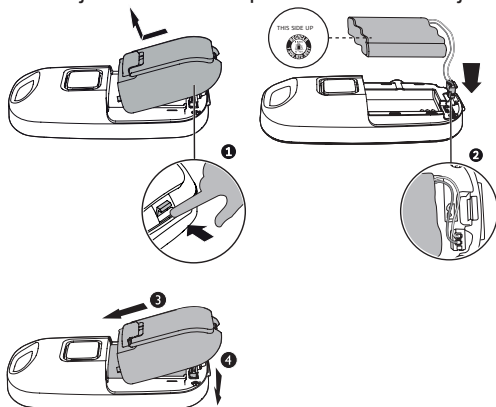

## Wymiana akumulatorka

Aby wymienić akumulator, wysuń go z komory baterii i odłącz jego kabel od gniazdka, a następnie zainstaluj nowy, jak opisano to wyżej.

### UWAGI:

- Niania nie jest w stanie zbyt długo działać na zasilaniu z akumulatora. Jeżeli planujesz jej ciągłe używanie przez dłuższy czas, zalecamy podłączenie odbiornika do gniazdka elektrycznego.
- Jeżeli niania ma być przez dłuższy czas nieużywana, odłącz odbiornik i nadajnik od gniazdek i wyjmij z odbiornika akumulator, aby uchronić urządzenie przed jego wyciekami.





# Pierwsze kroki

## Ładowanie akumulatora odbiornika

Po zainstalowaniu akumulatora w odbiorniku podłącz urządzenie do gniazdka zasilającego i włącz je przyciskiem . O jego stanie będzie informować wskaźnik ładowania (zob. tabela niżej).

### UWAGI:

- Pełne naładowanie akumulatora odbiornika zajmuje 12 godzin.
- Ładowanie trwa dłużej, jeżeli w tym czasie odbiornik pozostaje włączony. Aby skrócić czas ładowania, nie włączaj odbiornika, dopóki nie zostanie ono zakończone.
- Czas pracy na zasilaniu z akumulatora zależy od wybranego w ustawieniach poziomu czułości, intensywności pracy i wieku akumulatora.

Wskaźniki stanu baterii	Znaczenie	Zalecana czynność
Ikona baterii nie jest wyświetlana, wyświetla się za to ikona  .	Akumulator nie został zainstalowany lub został zainstalowany nieprawidłowo, ale urządzenie jest zasilane za pomocą zasilacza.	Zainstaluj akumulator w odbiorniku. Naładuj go wstępnie, nie odłączając urządzenia od gniazdka przez co najmniej ok. 30 minut.
Wyświetlana jest ikona  . Miga wskaźnik  .	Akumulator jest bliski całkowitego rozładowania.	Naładuj go, nie odłączając urządzenia od gniazdka przez co najmniej 30 minut.
Ikona baterii zmieni wygląd na  .	Akumulator jest w pełni naładowany.	Aby utrzymać go w takim stanie, po zakończeniu korzystania z niego pozostawiaj ją podłączoną do gniazdka zasilającego.

# Pierwsze kroki

## Budowa i funkcje nadajnika

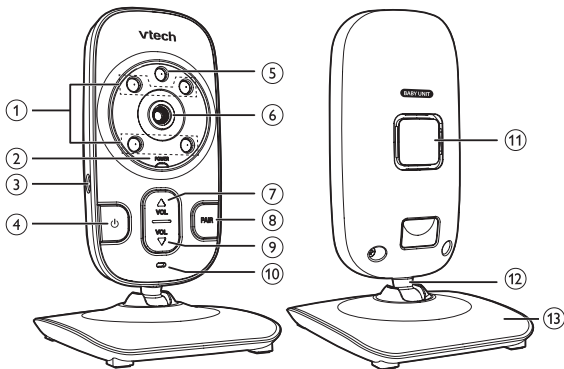

1	<b>Diody podczerwone</b> Niewidoczne dla oka oświetlenie dla potrzeb obrazu noktowizyjnego.
2	<b>Wskaźnik zasilania POWER</b> <ul style="list-style-type: none"><li>• Świeci, gdy nadajnik jest włączony i połączony z odbiornikiem.</li><li>• Miga, gdy nadajnik nie jest połączony z odbiornikiem oraz podczas nawiązywania połączenia.</li></ul>
3	<b>Gniazdo zasilania</b>
4	<b>⏻ (Wł./wył.)</b> <ul style="list-style-type: none"><li>• Naciśnij, aby włączyć urządzenie.</li><li>• Naciśnij i przytrzymaj, aby je wyłączyć.</li></ul>
5	<b>Czujnik światła</b>

# Pierwsze kroki

6	<b>Kamera</b>
7	<b>▲/VOL</b> Naciśnij, aby zwiększyć głośność odsłuchu.
8	<b>PAIR</b> Naciśnij i przytrzymaj, aby sparować (nawiązać łączność) z odbiornikiem.
9	<b>▼/VOL</b> Naciśnij, aby zmniejszyć głośność odsłuchu.
10	<b>Mikrofon</b>
11	<b>Głośnik</b>
12	<b>Przegub</b> Pozwala przechylić i pochylić nadajnik, aby odpowiednio wykadrować obraz.
13	<b>Podstawa</b>

# Pierwsze kroki

## Budowa i funkcje odbiornika

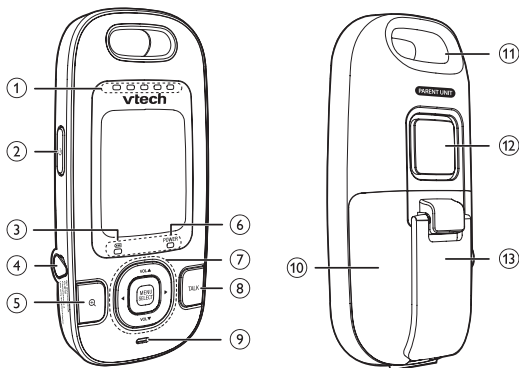

1



### Wizualny wskaźnik natężenia dźwięku





Wskaźnik natężenia dźwięku pełni dwie funkcje:

- wskazuje natężenie dźwięku odbieranego przez (ustawiony w pobliżu dziecka) nadajnik oraz
- wskazuje poziom głośności podczas regulacji głośności.



### Natężenie dźwięku rejestrowanego przez nadajnik

-  Od jednej do trzech zielonych diod LED: dźwięk cichy lub umiarkowanie głośny.
-  Dodatkowe, czerwone diody: głośny dźwięk (np. głośno płaczące dziecko).

### Regulacja głośności odsłuchu

-  Od jednej do trzech zielonych diod: głośność ustawiona na poziomie od 1 do 3.
-  Dodatkowa diody czerwone: głośność ustawiona na poziomie od 4 do 5.

# Pierwsze kroki

2	 <b>(Wł./wył.)</b> <ul style="list-style-type: none"><li>• Naciśnij, aby włączyć urządzenie.</li><li>• Naciśnij i przytrzymaj, aby je wyłączyć.</li><li>• Naciśnij, aby włączyć lub wyłączyć wyświetlacz.</li></ul>
3	 <b>Wskaźnik stanu baterii</b> <ul style="list-style-type: none"><li>• Świeci podczas ładowania akumulatora odbiornika.</li><li>• Miga, gdy akumulator odbiornika jest bliski rozładowania i wymaga naładowania.</li><li>• Nie świeci, gdy akumulator jest w pełni naładowany lub jeżeli nie został zainstalowany.</li></ul>
4	<b>Gniazdo zasilania</b>
5	 <ul style="list-style-type: none"><li>• Naciśnięcie w trakcie wyświetlania obrazu z kamery powiększa go lub pomniejsza.</li></ul>
6	<b>Wskaźnik zasilania POWER</b> <ul style="list-style-type: none"><li>• Świeci, gdy urządzenie jest włączone.</li><li>• Miga w trakcie nawiązywania łączności z nadajnikiem lub gdy nadajnik nie jest dostępny.</li></ul>



# Pierwsze kroki

7

## Panel przycisków sterujących

### MENU/SELECT

- Naciśnij, aby wyświetlić menu.
- Gdy wyświetlone jest menu, naciśnięcie tego przycisku wybiera bieżącą opcję lub zapisuje bieżące ustawienie.

### VOL▲

- Naciśnij, aby zwiększyć głośność.
- Gdy wyświetlone jest menu, tym przyciskiem można przewijać jego zawartość w górę.
- Naciśnięty i przytrzymany podczas przeglądania powiększonego obrazu przesuwa go na wyświetlaczu w górę.

### VOL▼

- Naciśnij, aby zmniejszyć głośność.
- Gdy wyświetlone jest menu, tym przyciskiem można przewijać jego zawartość w dół.
- Naciśnięty i przytrzymany podczas przeglądania powiększonego obrazu przesuwa go na wyświetlaczu w dół.



- Gdy wyświetlone jest menu, naciśnięcie tego przycisku wybiera opcję po lewej stronie.
- Naciśnięty i przytrzymany podczas przeglądania powiększonego obrazu przesuwa go na wyświetlaczu w lewo.



















- Gdy wyświetlone jest menu, naciśnięcie tego przycisku wybiera opcję po prawej stronie.
- Naciśnięty i przytrzymany podczas przeglądania powiększonego obrazu przesuwa go na wyświetlaczu w prawo.

## Pierwsze kroki

8	<b>TALK</b> Naciśnij i mów, przytrzymując przycisk wciśnięty. Twój głos będzie słychać z aktualnie wybranego nadajnika.
9	<b>Mikrofon</b>
10	<b>Pokrywa komory baterii</b>
11	<b>Przelotka na smycz</b>
12	<b>Głośnik</b>
13	<b>Podpórka</b>

# Pierwsze kroki

## Ikony na wyświetlaczu odbiornika

	<p><b>Stan połączenia</b></p> <ul style="list-style-type: none"><li>-  oznacza silny sygnał, czyli dobrą jakość połączenia między nadajnikiem a odbiornikiem.</li><li>- ,  lub  oznacza średni sygnał, czyli umiarkowaną jakość połączenia między nadajnikiem a odbiornikiem.</li><li>-  oznacza brak połączenia między nadajnikiem a odbiornikiem.</li><li>-  oznacza, że odbiornik wyszukuje właśnie sygnał z nadajnika.</li></ul>
	<p><b>Stan obrazu</b></p> <ul style="list-style-type: none"><li>- Informuje, z którego nadajnika pochodzi wyświetlany obraz.</li></ul>
	<p><b>Powiększenie</b></p> <ul style="list-style-type: none"><li>- Oznacza, że aktualnie wyświetlony obraz jest powiększony.</li></ul>
	<p><b>Wyciszenie</b></p> <ul style="list-style-type: none"><li>- Oznacza, że głośnik jest wyłączony.</li></ul>
	<p><b>Aktywacja dźwiękiem</b></p> <ul style="list-style-type: none"><li>- Oznacza, że włączono funkcję aktywacji dźwiękiem.</li></ul>
	<p><b>Stan baterii</b></p> <ul style="list-style-type: none"><li>- Ikona cyklicznie zmienia wygląd podczas ładowania akumulatora: </li><li>- Nieruchoma ikona  oznacza, że akumulatorki są w pełni naładowane.</li><li>-  oznacza, że akumulatorki są bliskie rozładowania i urządzenie należy naładować.</li><li>-  oznacza, że akumulator nie został zainstalowany lub został zainstalowany nieprawidłowo, ale urządzenie jest zasilane za pomocą zasilacza.</li></ul>

# Pierwsze kroki

## Ikony menu głównego

	<b>Wybór kamery</b> <ul style="list-style-type: none"><li>Niania oferuje możliwość wyboru nadajnika, z którego wyświetlany jest obraz.</li></ul>
	<b>Jasność</b> <ul style="list-style-type: none"><li>Regulacja jasności obrazu. Fabrycznie ustawiony poziom jasności to .</li><li> - najwyższa jasność obrazu</li><li> - wysoka jasność</li><li> - średnia jasność</li><li> - niska jasność</li><li> - najniższa jasność</li></ul>
	<b>Czułość</b> <ul style="list-style-type: none"><li>Ta funkcja pozwala określić, czy odbiornik ma przekazywać wszystkie odgłosy dziecka, czy tylko dźwięki przekraczające konkretny poziom głośności. Czułość mikrofonu nadajnika można ustawić za pomocą odbiornika. Im wyższa czułość, tym cichsze dźwięki nadajnik będzie wychwytywać i przesyłać do odbiornika. Domyślnie ustawiony jest poziom czułości .</li><li> - wysoka czułość</li><li> - średnio wysoka czułość</li><li> - średnia czułość</li><li> - średnio niska czułość</li><li> - niska czułość</li></ul>
	<b>Aktywacja dźwiękiem</b> <ul style="list-style-type: none"><li>Automatycznie włącza ekran (znajdującego się przy opiece) odbiornika, gdy (znajdujący się przy dziecku) nadajnik zarejestruje dźwięk. Dopóki nadajnik nie odbiera żadnych dźwięków, wyświetlacz odbiornika pozostaje wyłączony, oszczędzając energię.</li><li>✓ - funkcja aktywacji dźwiękiem włączona</li><li>✗ - funkcja aktywacji dźwiękiem wyłączona</li></ul>
	<b>Parowanie (nawiązywanie łączności)</b> <ul style="list-style-type: none"><li>Wchodzący w skład zestawu nadajnik i odbiornik są sparowane ze sobą fabrycznie.</li></ul>

# Przed użyciem

Niezwykle ważne jest wypróbowanie niani przed pierwszym użyciem oraz jej regularne testowanie w toku jej dalszej eksploatacji.

## Aby wypróbować działanie niani z funkcją wideo

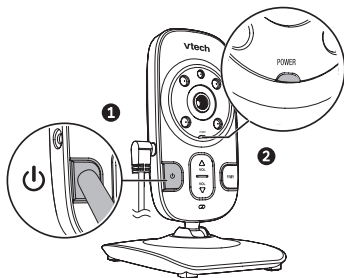

1. W celu przeprowadzenia próby umieść odbiornik i nadajnik w tym samym pomieszczeniu. Nadajnik powinien znajdować się w odległości co najmniej 1 metra od odbiornika.
2. Naciśnij i przytrzymaj , by włączyć nadajnik. Zacznie świecić wskaźnik POWER.

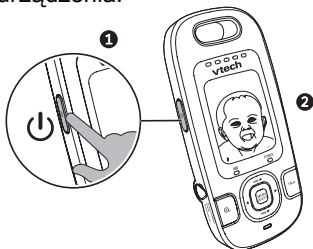

3. Naciśnij i przytrzymaj , by włączyć odbiornik. Włączy się wyświetlacz urządzenia.



## UWAGA!

- W przypadku braku łączności z nadajnikiem odbiornik będzie próbował go wyszukać, wyświetlając w tym czasie ikonę . Jeżeli nie uda mu się go wyszukać, wyświetli po chwili ikonę .

# Rozmieszczenie nadajnika i odbiornika

## UWAGA!

- Opisana tu niania elektroniczna pełni jedynie funkcję pomocniczą. Nie zastępuje należytego nadzoru na dzieckiem przez osobę dorosłą i nie wolno go używać jako substytutu takiej opieki.
  - Nadajnik należy ustawić tak, aby dziecko nie było w stanie go dosięgnąć. W żadnym wypadku nie wolno kłaść ani mocować nadajnika wewnątrz łóżeczka lub kojca dziecka.
- Umieść nadajnik w odległości co najmniej 1 metra od dziecka.

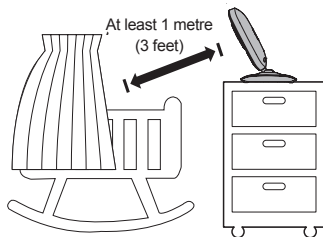

## UWAGA!

- W przypadku sprzęgania się dźwięku między nadajnikiem a odbiornikiem (słyszalnych z głośnika pisków) należy odsunąć odbiornik od nadajnika na większą odległość – taką, przy której zjawisko to przestanie zachodzić – lub zmniejszyć moc głośnika odbiornika za pomocą przycisku **VOL**▼.
- Umieść odbiornik w odległości co najmniej 1 metra od nadajnika.

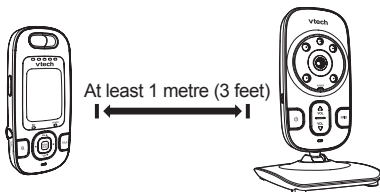

## UWAGA!



- Jeżeli nie słychać przesyłanych przez nadajnik odgłosów dziecka, spróbuj zwiększyć moc głośnika w odbiorniku.

## Zasięg



Odległość między nadajnikiem i odbiornikiem niani elektronicznej nie może przekraczać 50 metrów w budynku lub 300 metrów na otwartej przestrzeni. Faktyczny zasięg urządzeń zależy od specyfiki miejsca instalacji, m.in. liczby i grubości dzielących je ścian, drzwi i innych przeszkód fizycznych.

# Korzystanie z niani

## Włączanie i wyłączanie nadajnika

- Aby włączyć nadajnik, naciśnij i przytrzymaj na nim przycisk . Zacznie świecić wskaźnik **POWER**.
- Gdy zechcesz wyłączyć nadajnik, ponownie naciśnij i przytrzymaj przycisk . Wskaźnik **POWER** zgaśnie.

## Włączanie i wyłączanie odbiornika

- Aby włączyć odbiornik, naciśnij i przytrzymaj na nim przycisk . Włączy się wyświetlacz.
- Gdy zechcesz wyłączyć odbiornik, ponownie naciśnij i przytrzymaj przycisk . Wyświetlacz wyłączy się.

## Włączanie i wyłączanie wyświetlacza odbiornika

Wyświetlacz odbiornika można wyłączyć bez wyłączania samego odbiornika. Mimo wygaszonego wyświetlacza urządzenie nadal będzie odbierać odgłosy dziecka z monitorującego je nadajnika.





- W dowolnym momencie naciśnij na odbiorniku przycisk .

## Regulacja głośności głośnika w nadajniku

Aby ustawić żądany poziom głośności:

- W dowolnym momencie naciśnij na nadajniku przycisk **▲/VOL** lub **▼/VOL**.

## Regulacja głośności głośnika w odbiorniku

Głośność można ustawić na dowolnym poziomie od  do   
 lub wyciszyć głośnik całkowicie. Fabrycznie ustawiony poziom głośności to .

- Na odbiorniku wyświetlającym obraz z nadajnika naciśnij przycisk **VOL▲** lub **VOL▼**.

Całkowite wyciszenie głośnika spowoduje wyświetlenie ikony .



# Korzystanie z niani

## Regulacja jasności wyświetlacza w odbiorniku

Niania umożliwia regulację jasności obrazu widocznego na wyświetlaczu odbiornika. Fabrycznie ustawiony poziom jasności to  ■■■■.







1. Naciśnij przycisk **MENU/SELECT** (działa on tylko, gdy odbiornik nie jest używany).
2. Za pomocą przycisków **VOL▼** i **VOL▲** przewiń do opcji .
3. Dostosuj jasność przyciskami **◀** i **▶**.
4. Naciśnij ponownie przycisk **MENU/SELECT**, aby zatwierdzić wybraną opcję.

# Korzystanie z niani

## Regulacja poziomu czułości nadajnika

Można określić, czy odbiornik ma przekazywać wszystkie odgłosy dziecka, czy tylko dźwięki przekraczające konkretny poziom głośności. Czułość mikrofonu nadajnika można ustawić za pomocą menu odbiornika. Im wyższa czułość, tym cichsze dźwięki nadajnik będzie wychwytywać i przysyłać do odbiornika. Fabrycznie ustawiony poziom czułości to .

## Orientacyjna skala poziomów czułości

Wyświetlana ikona	Czułość	Opis
	 <p>Wysoka czułość</p> <p>Niska czułość</p>	<b>Wysoka czułość</b> Głośnik w odbiorniku jest cały czas włączony i słycać wszystkie odgłosy rejestrowane i przesyłane przez znajdujący się w pobliżu dziecka nadajnik (w tym odgłosy tła).
		<b>Średnio wysoka czułość</b> Głośnik odbiornika włącza się już przy cichym gaworzeniu dziecka. Pozostaje wyłączony, gdy dziecko mocno śpi.
		<b>Średnia czułość</b> Głośnik odbiornika włącza się przy głośniejszym gaworzeniu dziecka. Pozostaje wyłączony, gdy dziecko wydaje ciche odgłosy.
		<b>Średnio niska czułość</b> Głośnik odbiornika włącza się przy płaczu dziecka i głośniejszych dźwiękach. Pozostaje wyłączony, gdy dziecko wydaje cichsze odgłosy.
		<b>Niska czułość</b> Głośnik odbiornika włącza się dopiero przy głośnym płaczu i krzykach dziecka. Pozostaje wyłączony, gdy dziecko wydaje cichsze odgłosy.

# Korzystanie z niani



1. Naciśnij przycisk **MENU/SELECT** (działa on tylko, gdy odbiornik nie jest używany).
2. Za pomocą przycisków **VOL▼** i **VOL▲** przewiń do opcji .
3. Wybierz poziom czułości, używając przycisków **◀** i **▶**.
4. Naciśnij ponownie przycisk **MENU/SELECT**, aby zatwierdzić wybraną opcję.

## WSKAZÓWKA



Na poziom natężenia dźwięków wychwytywanych przez nadajnik ma także wpływ jego położenie.

## Włączanie i wyłączanie aktywacji dźwiękiem

Włączony nadajnik bez przerwy monitoruje natężenie dźwięków w pobliżu dziecka. Jeżeli w ustawieniach odbiornika włączono funkcję aktywacji dźwiękiem, jego wyświetlacz włączy się automatycznie, gdy nadajnik zarejestruje odpowiednio głośny dźwięk, np. płacz dziecka. Po 50 sekundach ciszy odbiornik wyłączy się ponownie, by oszczędzać energię.

1. Naciśnij przycisk **MENU/SELECT** (działa on tylko, gdy odbiornik nie jest używany).
2. Za pomocą przycisków **VOL▼** i **VOL▲** przewiń do opcji .
3. Za pomocą przycisków **◀** i **▶** wybierz opcję , jeżeli chcesz włączyć funkcję aktywacji dźwiękiem, lub opcję  jeżeli chcesz ją wyłączyć.
4. Naciśnij ponownie przycisk **MENU/SELECT**, aby zatwierdzić wybraną opcję.

## UWAGI:

- Jeżeli przy włączonej funkcji aktywacji dźwiękiem zostanie wyciszony głośnik odbiornika, przy każdym samoczynnym włączeniu wyświetlacza odbiornik powiadomi o tym krótkim sygnałem dźwiękowym.
- Jeżeli przy włączonej funkcji aktywacji dźwiękiem wyświetlacz ma stale pozostawać włączony, należy ustawić czułość na poziomie  .

# Korzystanie z niani



## Wybór kamery

Niania oferuje możliwość wyboru nadajnika, z którego obraz będzie widoczny na wyświetlaczu odbiornika.

1. Naciśnij przycisk **MENU/SELECT** (działa on tylko, gdy odbiornik nie jest używany).
2. Za pomocą przycisków **VOL▼** i **VOL▲** przewiń do opcji .
3. Wybierz nadajnik, używając przycisków **◀** i **▶**.
4. Naciśnij ponownie przycisk **MENU/SELECT**, aby zatwierdzić wybraną opcję.

## Powiększenie

Niania pozwala powiększać i pomniejszać obraz przekazywany przez kamerę nadajnika.

- Aby powiększyć obraz, naciśnij przycisk .
- Powiększony obraz możesz przesuwac na wyświetlaczu w pionie i w poziomie, naciskając i przytrzymując przyciski **VOL▲**, **VOL▼**, **◀** i **▶**.
- Aby przywrócić pierwotną skalę obrazu, ponownie naciśnij przycisk .

## Funkcja TALK

Funkcja **TALK** pozwala użyć odbiornika, aby przemówić do dziecka, które usłyszy głos opiekuna w głośniku nadajnika.

- Naciśnij przycisk **TALK**, gdy na wyświetlaczu będzie widoczny obraz z kamery nadajnika. Mów do wbudowanego w odbiornik mikrofonu. Twój głos będzie słyszalny z głośnika w nadajniku.

## Noktowizja

Nadajnik jest wyposażony w diody podczerwone, dzięki którym dziecko jest widoczne na obrazie z kamery mimo panującej w jego pomieszczeniu ciemności. Są one włączane automatycznie gdy nadajnik wykryje spadek natężenia światła w swoim otoczeniu.

# Korzystanie z niani

## UWAGA!

- Gdy włączają się diody podczerwone, obraz z kamery staje się czarno-biały. Jest to normalne i nie stanowi wady produktu.

## WSKAZÓWKA

- Rozdzielczość obrazu może się zmieniać w zależności od otoczenia, np. oświetlenia, kolorów otaczających przedmiotów i tła. Ostrość i czytelność obrazu można często poprawić, zmieniając miejsce ustawienia i kąta nachylenia nadajnika.

## Noszenie odbiornika ze sobą (opcja)

### UWAGA!

- Zestaw nie zawiera paska ani smyczy, na której można by zawiesić odbiornik. W razie potrzeby wymaga ona osobnego zakupu.

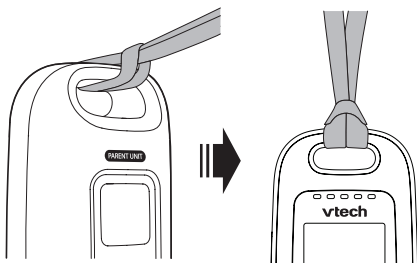

1. Sprawdź prawidłowość zainstalowania akumulatora i stan jego naładowania. Odłącz odbiornik od zasilacza.
2. Ściśnij koniec smyczy i przełóż go przez przelotkę na czubku obudowy odbiornika.
3. Przełóż drugi koniec smyczy przez utworzoną w ten sposób pętlę i zaciśnij ją. Odbiornik jest teraz zawieszony na smyczy.

# Dodatek





## Rozwiązywanie problemów technicznych

W przypadku natrafienia na trudności w obsłudze niani elektronicznej prosimy o wypróbowanie poniższych wskazówek.

<p>Dlaczego niania nie reaguje na odgłosy dziecka?</p>	<p>Wypróbuj poniższą ogólną procedurę rozwiązywania problemów ze sprzętem elektronicznym (zachowując kolejność opisanych czynności):</p> <ol style="list-style-type: none"><li>1. Odłącz nadajnik i odbiornik od gniazdek zasilających.</li><li>2. Wyjmij akumulatorek z odbiornika, po czym zainstaluj go w nim ponownie.</li><li>3. Odczekaj kilka minut, po czym ponownie podłącz nadajnik i odbiornik do zasilacza, a zasilacze – do gniazdek elektrycznych.</li><li>4. Włącz odbiornik i nadajnik.</li><li>5. Poczekaj, aż odbiornik nawiąże połączenie z nadajnikiem. Może to potrwać około minuty.</li></ol>
<p>Dlaczego naciśnięcie przycisków zasilania nie powoduje włączenia nadajnika/ odbiornika?</p>	<p>Być może akumulatorek odbiornika jest rozładowany, a nadajnik nie jest podłączony do gniazdka zasilającego? Podłącz kabel zasilający do gniazdka zasilającego w obudowie odbiornika, a następnie włóż zasilacz do gniazdka ściennego. Następnie naciśnij na odbiorniku przycisk , aby go włączyć. Odbiornik rozpocznie poszukiwanie sygnału nadajnika.</p> <p>Być może nadajnik nie jest podłączony do gniazdka zasilającego. Podłącz go do niego. Następnie przełącz na nadajniku przełącznik <b>ON/OFF</b> w położenie <b>ON</b>, aby go włączyć i poczekaj, aż nawiąże on połączenie z odbiornikiem.</p>
<p>Dlaczego obraz z kamery jest czarno-biały?</p>	<p>Jeżeli nadajnik znajduje się w ciemnym pomieszczeniu (np. w nocy), przesyłany przez kamerę obraz jest czarno-biały. Jest to normalne i nie stanowi wady produktu.</p>

# Dodatek

## Rozwiązywanie problemów technicznych (c.d.)

<p>Dlaczego obraz z ciemnego pomieszczenia jest nieostry lub są na nim rozbłyski?</p>	<p>W ciemnym pomieszczeniu (np. w nocy) rozdzielczość obrazu na wyświetlaczu odbiornika zależy od otoczenia, np. obecności innych źródeł światła, kolorów otaczających przedmiotów i tła. Ostrość i czytelność obrazu można często poprawić, zmieniając miejsce ustawienie i kąta nachylenia nadajnika.</p>
<p>Dlaczego urządzenie wydaje wysokie, głośne piski?</p>	<p>Odbiornik znajduje się zbyt blisko nadajnika. Oba urządzenia powinny znajdować się w odległości co najmniej 1 metra od siebie.</p>
<p>Miga wskaźnik POWER na nadajniku, a na wyświetlaczu odbiornika widoczna jest ikona .</p>	<p>Nadajnik stracił połączenie z odbiornikiem. Aby z powrotem nawiązać łączność między urządzeniami:</p> <ol style="list-style-type: none"><li>1. Naciśnij przycisk <b>MENU/SELECT</b> (działa on tylko, gdy odbiornik nie jest używany).</li><li>2. Za pomocą przycisków <b>VOL▼</b> i <b>VOL▲</b> wybierz opcję .</li><li>3. Naciskając przyciski <b>VOL▼</b> i <b>VOL▲</b>, wybierz żądany nadajnik, po czym naciśnij przycisk <b>MENU/SELECT</b>. Pojawi się ikona .</li><li>4. Włącz nadajnik, po czym natychmiast naciśnij i przytrzymaj przycisk <b>PAIR</b>. Zwolnij go dopiero, gdy zaświeci się wskaźnik <b>POWER</b>.</li></ol> <p>Udane parowanie urządzeń zostanie potwierdzone pojawieniem się na wyświetlaczu ikony , a następnie – obrazu ze sparowanego przed chwilą nadajnika.</p> <ul style="list-style-type: none"><li>• Jeżeli parowanie nie uda się, odbiornik wyświetli ikonę . Spróbuj wówczas powtórzyć procedurę parowania</li></ul>

# Dodatek

## Rozwiązywanie problemów technicznych (c.d.)

Dlaczego odbiornik reaguje tak często na dźwięki tła?	Nadajnik rejestruje także inne dźwięki, nie tylko odgłosy wydawane przez dziecko. Dostosuj czułość niani, zmniejszając jej poziom, lub zmniejsz głośność odbiornika.
Dlaczego nic nie słyszę?/ Dlaczego nie słyszę, gdy dziecko płacze?	Być może głośność odbiornika została ustawiona zbyt nisko. Zwiększ ją, naciskając przycisk <b>VOLA</b> . Być może ustawiono zbyt niski poziom czułości. Ustaw wyższy poziom, zgodnie z opisem w rozdziale „Regulacja poziomu czułości nadajnika”.
Dlaczego odbiornik wydaje krótkie dźwięki?	Odbiornik może znajdować się poza zasięgiem nadajnika. Przesław odbiornik w miejsce położone bliżej nadajnika (ale nie bliżej niż metr od niego). Jeżeli odbiornik jest zasilany tylko z akumulatora, być może nie dysponuje już wystarczająco dużą mocą, aby prawidłowo działać. Naładuj akumulatora w odbiorniku. Jego pełne naładowanie może potrwać do 12 godzin.
Dlaczego nie udaje się nawiązać połączenia między urządzeniami? Dlaczego łączność między nadajnikiem i odbiornikiem co chwila jest zrywana? Dlaczego dźwięk jest przerywany?	Odbiornik może znajdować się poza zasięgiem nadajnika. Przesław odbiornik w miejsce położone bliżej nadajnika (ale nie bliżej niż metr od niego).



# Dodatek

## Dane techniczne

<b>Sterowanie częstotliwością</b>	Kwarcowo stabilizowany syntezytor PLL
<b>Częstotliwość robocza</b>	Nadajnik: 2407,5 - 2475 MHz Odbiornik: 2407,5 - 2475 MHz
<b>Liczba kanałów</b>	21
<b>Wyświetlacz</b>	Kolorowy wyświetlacz LCD TFT o przek. 2", 176x220 piksele
<b>Nominalny zasięg skuteczny</b>	Faktyczny zasięg zależy od otoczenia, w którym urządzenia są używane.
<b>Wymagane parametry źródeł zasilania</b>	Z tym produktem wolno używać wyłącznie następujących zasilaczy: Nadajnik: Tenpao S003IB0600060 Prąd wejściowy: 100-240 V AC (przemienny) 150 mA, 50/60Hz; prąd wyjściowy: 6V DC (pr. stały) 600 mA. Odbiornik: Tenpao S003IB0600060 Prąd wejściowy: 100-240 V AC (przemienny) 150 mA, 50/60Hz; Prąd wyjściowy: 6V DC (pr. stały) 600 mA. Urządzenia podłączane do gniazdek zasilających należy instalować w ich pobliżu w miejscach gwarantujących w razie potrzeby szybkie i łatwe odłączenie ich zasilacza od gniazdka. W opisanym tu produkcie dopuszcza się instalowanie wyłącznie następujących akumulatorów: Odbiornik: 3 akumulatory NiMH Corun NI-MH-44AAA900 Akumulator z 3 ogniw NiMH typu AAA 1,2 V, pojemność 900 mAh GPI VTRHCH93N002 Akumulator z 3 ogniw NiMH typu AAA 1,2 V, pojemność 900 mAh

# Dodatek

## Utylizacja akumulatorów i urządzenia



Umieszczony na produktach i bateriach lub na ich opakowaniach symbol przekreślonego pojemnika na śmieci na kółkach oznacza, że nie wolno ich utylizować razem z domowymi odpadami gospodarczymi, gdyż zawierają one substancje szkodliwe dla środowiska i zdrowia człowieka.



Obecność symboli pierwiastków chemicznych: Hg, Cd i Pb oznacza, że dana bateria lub akumulator zawiera rtęć (Hg), kadm (Cd) lub ołów (Pb) w ilościach przekraczających wartości wyszczególnione w Dyrektywie w sprawie baterii (2006/66/WE).

Czarny pasek oznacza, że produkt wprowadzono na rynek po 13 sierpnia 2005 r.

Pomóż chronić środowisko i zutylizuj ten produkt i używane z nim akumulatory i baterie w sposób odpowiedzialny.

Więcej informacji na ten temat znajdziesz w Internecie pod adresami:

[www.recycle-more.co.uk](http://www.recycle-more.co.uk)

[www.recyclenow.com](http://www.recyclenow.com)



Urządzenia projektowane z myślą  
o Twoim domu i stylu życia.



VTech Telecommunications Ltd.

Spółka Grupy VTECH.

Dystrybucja w Wielkiej Brytanii: VTech Electronics Europe plc.  
Dane kontaktowe dystrybutorów w Twoim kraju znajdziesz pod  
adresem [www.vtech.com](http://www.vtech.com).

VTech to zastrzeżony znak towarowy spółki VTech Holdings  
Limited.

Dane techniczne mogą ulec zmianie bez uprzedzenia.

Copyright 2016 © VTech Telecommunications Ltd.

Wszystkie prawa zastrzeżone. 02/16. BM1000iCIBiV1.0

**vtech**<sup>®</sup>

# vtech®

## Safe & Sound Elektronická opatrovatel'ka s farebným video obrazom BM2600

### Návod na obsluhu



Model: BM2600

# Blahoželáme!

Ďakujeme Vám, že ste si kúpili výrobok VTech. Skôr, ako začnete opatrovaťku používať, prosíme Vás, aby ste sa oboznámili s dôležitými bezpečnostnými informáciami na nasledujúcej strane tohto návodu.

Návod opisuje využívanie všetkých funkcií zariadenia a obsahuje pokyny užitočné pri jeho inštalácii a obsluhu.

Dôkladne sa, prosím, oboznámte s pokynmi, aby ste mohli plne využiť možnosti tohto na funkcie bohatého inovatívneho VTech produktu.

# Dôležité bezpečnostné odporúčania

Pri používaní zariadenia vždy dodržiavajte niekoľko základných preventívnych opatrení, ktoré slúžia na ochranu pred požiarom, úrazom elektrickým prúdom a zraneniami. Predovšetkým:

1. Dodržiavajte všetky varovania a príkazy umiestnené na výrobku.
2. Pred použitím musí výrobok pripraviť na prácu dospelá osoba.
3. Tento výrobok plní len pomocnú funkciu. Nenahrádza primeraný dohľad nad dieťaťom vykonávaný zodpovednou dospelou osobou a nie je dovolené používať ho ako náhradu takejto starostlivosti.
4. Výrobok nie je určený na používanie ako lekárske monitor životných funkcií.
5. Výrobok je zakázané používať v blízkosti vody, napr. pri vani, umývadle, kuchynskom dreze, v sprchovacom kúte, pri prácach spotrebičoch, v blízkosti bazénu ani vo vlhkej pivnici.
6. **POZOR!** Používajte len akumulátory s parametrami uvedenými v tomto návode. Pri použití akumulátorov nesprávneho typu v prijímači hrozí riziko výbuchu. Používajte len akumulátory, ktoré k výrobku prikladá výrobca.
7. Používajte len napájacie zdroje, ktoré k zariadeniu pripája výrobca. Sieťový napájací zdroj s nesprávnou polaritou alebo napätím môže zariadenie vážne poškodiť. Napájací zdroj vysielača: vstupný prúd 100-240V AC 150 mA (striedavý) 50/60 Hz; výstupný prúd: 6V DC (jednosmerný) 600 mA; napájací zdroj prijímača: vstupný prúd 100-240V AC 150 mA (striedavý) 50/60 Hz; výstupný prúd: 6V DC (jednosmerný) 600 mA.
8. Napájacie zdroje vysielača a prijímača sú prispôbené na zapojenie do nástenných a podlahových zásuviek. Nie sú však prispôbené na zapojenie do napájacích zásuviek v strope, zo spodnej strany dosky stola ani vo vstavanom nábytku.
9. Pred pristúpením k čisteniu produktu ho odpojte z napájacej zásuvky. Je zakázané používať kvapalné čistiace prostriedky a čistiace prostriedky v spreji. Na ošetrovanie zariadení používajte len mierne navlhčenú handričku.
10. Pred výmenou akumulátorov vždy odpojte napájací kábel.
11. Je zakázané prerezávať napájacie káble s cieľom výmeny kolíkov za iné; môže to ohroziť bezpečnosť.
12. Napájacie káble umiestnite tak, aby na nich neležal žiadny predmet. Nemali by sa nachádzať na mieste, kde na ne môže niekto šliapnúť, pristúpiť ich alebo pricviknúť.
13. Výrobok možno pripájať len k zdrojom napájania s charakteristikou uvedenou na nominálnom štítku. Ak ste si nie istí parametrami domácej napájacej siete, poraďte sa s predajcom alebo dodávateľom elektrickej energie.

# Dôležité bezpečnostné odporúčania

14. Nie je dovolené preťažovať elektrické zásuvky ani používať predlžovačky.
15. Zariadenie neumiestňujte na nestabilný stôl, poličku ani na iné nestabilné predmety.
16. Zariadenie neumiestňujte na miestach bez účinného vetrania. Štrbiny a iné otvory v spodnej a zadnej stene jeho plášťa umožňujú voľné prúdenie vzduchu cez jeho vnútro. Nezakrývajte ich napr. jeho umiestňovaním na mäkkom povrchu ako prikrývka, deka, pohovka alebo koberec, pretože hrozí nebezpečenstvo prehriatia zariadenia. Takisto nie je dovolené umiestňovať produkt v blízkosti ohrievača ani prívodu horúceho vzduchu, ani nad nimi.
17. Nevkladajte žiadne predmety cez vetracie otvory dovnútra zariadenia, môžu sa totiž dotknúť súčiastok, ktoré sa nachádzajú pod nebezpečným napätím alebo spôsobiť skrat. Na výrobok nevyliievajte žiadne tekutiny.
18. Nevykonávajte demontáž zariadenia; zvyšuje to nebezpečenstvo úrazu elektrickým prúdom. Všetky opravy zverte autorizovanej servisnej dielni. Otváranie alebo demontáž akýchkoľvek častí okrem krytov, ktorých skladanie umožňuje používateľovi tento návod na obsluhu, ho môže vystaviť kontaktu s prvkami, ktoré sa nachádzajú pod nebezpečným napätím, a spôsobiť iné riziká. Nesprávne zloženie rozobratého zariadenia môže pri jeho opätovnom použití spôsobiť zranenie elektrickým prúdom.
19. Po každom zapnutí opatrovateľky a po presunutí ktoréhokoľvek z prvkov súpravy skontrolujte kvalitu prijatého zvuku.
20. Všetky súčiastky opatrovateľky je potrebné pravidelne kontrolovať vzhľadom na prípadné poškodenia.
21. Elektronická opatrovateľka využíva verejne dostupné rádiové frekvencie a je potrebné si uvedomiť ohrozenie súkromia používateľa, ktoré z toho vyplýva. Toto zariadenie môže predovšetkým registrovať súkromné rozhovory a umožňovať ich odpočúvanie pomocou iných elektronických opatrovateľiek, bezdrôtových telefónov, skenerov rádiových frekvencií atď.
22. Nedovoľte deťom hrať sa s týmto výrobkom.
23. Tento výrobok nie je určený na používanie osobami (vrátane detí) s obmedzenými fyzickými, zmyslovými alebo rozumovými schopnosťami alebo osobami s nedostatočnými skúsenosťami a znalosťami, pokiaľ tieto osoby neboli primerane vyškolené alebo poučené v oblasti jeho používania osobou zodpovednou za ich bezpečnosť.

**USCHOVAJTE TENTO NÁVOD**

# Dôležité bezpečnostné odporúčania

## Upozornenia

1. Tento výrobok uchovávajte pri teplote od 10°C do 39°C.
2. Výrobok nevystavujte pôsobeniu extrémne nízkych ani vysokých teplôt. Chráňte ho pred priamym slnečným svetlom a neumiestňujte ho v blízkosti zdrojov tepla.
3. Akumulátory nevystavujte pôsobeniu príliš vysokých teplôt, napríklad vyplývajúcich z priameho slnečného svetla alebo kontaktu s ohňom.
4. Vysielač (zariadenie umiestňované v izbe dieťaťa) a jeho napájací kábel sa musia vždy nachádzať vo vzdialenosti, v ktorej na ne dieťa nemôže dočiahnuť, a to minimálne 1 meter od dieťaťa alebo jeho postieľky, pretože ich dočiahnutie môže spôsobiť riziko udusenía dieťaťa!
5. Vysielač v žiadnom prípade neumiestňujte do postieľky alebo ohrádky dieťaťa.
6. Vysielač ani prijímač ničím nezakrývajte (uterákom, dekou, ap.).
7. Prácu opatrovatelky môžu rušiť iné zapnuté elektronické zariadenia. Aby ste tomu zabránili, vysielač a prijímač opatrovatelky je potrebné umiestniť čo najďalej od potenciálnych zdrojov rušenia, ako sú: bezdrôtové routery, rádiá, mobilné telefóny, interkomy, poplašné zariadenia, televízory, počítače, kuchynské zariadenia či bezdrôtové telefóny.



# Obsah

<b>Prvé kroky</b> .....	<b>1</b>
Zoznam súčiastok súpravy .....	1
Príprava opatrovateľky na použitie .....	2
Inštalácia akumulátora .....	3
Výmena akumulátora .....	3
Nabíjanie akumulátora prijímača .....	4
Konštrukcia a funkcie vysielča .....	5
Konštrukcia a funkcie prijímača .....	7
Ikony na displeji prijímača .....	11
Ikony hlavného menu .....	12
<b>Pred použitím</b> .....	<b>13</b>
Ak chcete vyskúšať fungovanie opatrovateľky s video funkciou .....	13
Umiestnenie vysielča a prijímača .....	14
Dosah .....	15
<b>Používanie opatrovateľky</b> .....	<b>16</b>
Zapínanie a vypínanie vysielča .....	16
Zapínanie a vypínanie prijímača .....	16
Zapínanie a vypínanie displeja prijímača .....	16
Regulácia hlasitosti reproduktora vo vysielči .....	16
Regulácia hlasitosti reproduktora v prijímači .....	16
Nastavenie jasnosti displeja prijímača .....	17
Nastavenie stupňa citlivosti vysielča .....	17
Zapínanie a vypínanie aktivácie zvukom .....	19
Voľba kamery .....	19
Zväčšenie .....	20
Funkcia TALK .....	20
Noktovízia .....	20
Nosenie prijímača so sebou (voliteľné) .....	21
<b>Dodatok</b> .....	<b>22</b>
Riešenie technických problémov .....	22
Technické údaje .....	25
Likvidácia akumulátorov a zariadenia .....	26

# Prvé kroky

## Zoznam súčastok súpravy

Skontrolujte, či balenie produktu obsahuje všetky súčasti uvedené v nasledujúcej časti. Doklad o kúpe (pokladničný bloček) a originálne balenie uschovajte. Budete ich potrebovať v prípade potreby využitia záručného servisu.



Prijímač  
(nainštalovaný v  
miestnosti rodiča)  
(BM2200 PU)



Kryt priestoru na  
batérie prijímača



Akumulátor  
prijímača



Snímač  
(nainštalovaný  
v izbe dieťaťa)  
(BM2200 BU)

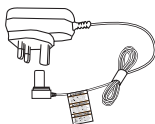

2 sieťové  
napájacie zdroje

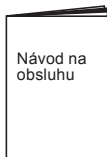

Návod na  
obsluhu

# Prvé kroky

## Príprava opatrovateľky na použitie

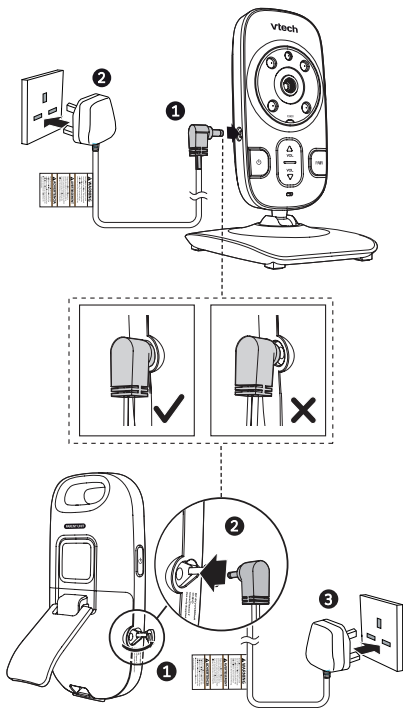

### POZNÁMKY:

- Používajte výhradne napájacie zdroje, ktoré k výrobku pridelá výrobca.
- Bez ohľadu na spôsob pripojenia napájacieho zdroja vysielača do zásuvky (nástennej alebo podlahovej) je potrebné ho pripojiť tak, aby sa sám nevysunul zo zásuvky. Kolíky napájacieho zdroja nie sú prispôbené na jeho pripojenie do napájacej zásuvky v strepe, zo spodnej strany dosky stola ani vo vstavanom nábytku.
- Vysielač (zariadenie umiestnené v miestnosti dieťaťa) a jeho napájací kábel sa vždy musia nachádzať vo vzdialenosti, z ktorej ich dieťa nemôže dočiahnuť.

# Prvé kroky

## Inštalácia akumulátora

Prijímač opatrovateľky môže byť napájaný pomocou akumulátora, ktorý k zariadeniu prikladá výrobca, alebo pomocou napájacieho zdroja zapojeného do elektrickej siete. Aj v prípade používania napájacieho zdroja sa odporúča predtým v prijímači nainštalovať akumulátor, vďaka čomu môže zariadenie pracovať bez prestávky aj v prípade prerušenia dodávky elektrického prúdu.

Spôsob inštalácie akumulátora je uvedený v nasledovnej časti.

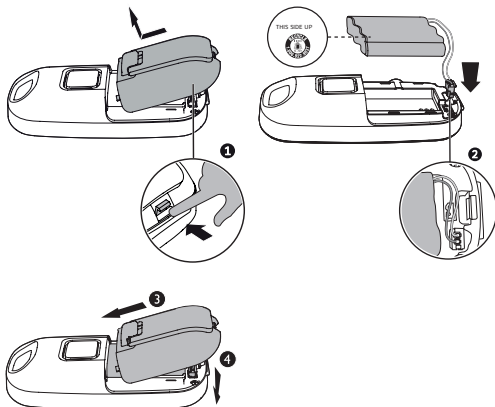

## Výmena akumulátora

Ak chcete vymeniť akumulátor, vysuňte ho z priestoru na batérie a vytiahnite jeho kábel od zásuvky, a následne nainštalujte nový, ako je uvedené vyššie.

### POZNÁMKY:

- Opatrovateľka nemôže príliš dlho pracovať na napájaní z akumulátora. Ak plánujete jej nepretržité používanie dlhší čas, odporúčame, aby ste prijímač pripojili do elektrickej zásuvky.
- Ak opatrovateľku neplánujete dlhší čas používať, odpojte prijímač a vysielateľ zo zásuviek a akumulátor vyberte z prijímača, aby ste zariadenie ochránili pred jeho vytečením.





# Prvé kroky

## Nabíjanie akumulátora prijímača

Po nainštalovaní akumulátora v prijímači pripojte zariadenie do napájacej zásuvky a zapnite ho tlačidlom . O jeho stave bude informovať ukazovateľ nabíjania (poz. tabuľku nižšie).

### POZNÁMKY:

- Úplné nabitie akumulátora prijímača trvá 12 hodín.
- Nabíjanie trvá dlhšie, ak je prijímač v tom čase zapnutý. Ak chcete skrátiť čas nabíjania, prijímač nezapínajte, kým nabíjanie nie je ukončené.
- Čas práce na napájaní z akumulátora závisí od nastavení zvoleného stupňa citlivosti, intenzity práce a veku akumulátora.

Indikátory stavu batérie	Význam	Odporúčaná činnosť
Ikona batérie nie je zobrazená, zobrazuje sa však ikona  .	Akumulátor ne je nainštalovaný alebo je nainštalovaný nesprávne, ale zariadenie je napájané pomocou napájacieho zdroja.	Nainštalujte akumulátor v prijímači. Na začiatok ho nabíjajte, ale pritom neodpájajte zariadenie zo zásuvky minimálne počas 30 minút.
Zobrazuje sa ikona  . Bliká indikátor  .	Akumulátor je takmer úplne vybitý.	Nabíjajte ho, ale pritom neodpájajte zariadenie zo zásuvky minimálne 30 minút.
Ikona batérií zmení vzhľad na  .	Akumulátor je úplne nabitý.	Aby ste ho udržali v takomto stave, po ukončení práce opatrovatelky ju nechajte pripojenú do napájacej zásuvky.

# Prvé kroky

## Konštrukcia a funkcie vysieláča

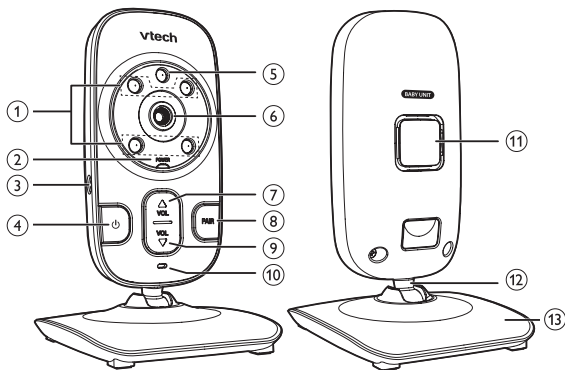

1	<b>Infračervené diódy</b> Pre ľudský zrak neviditeľné osvetlenie potrebné pre noktovízny obraz.
2	<b>Indikátor napájania POWER</b> <ul style="list-style-type: none"><li>• Svieti, keď je vysieláč zapnutý a pripojený k prijímaču.</li><li>• Bliká, keď vysieláč nie je pripojený k prijímaču, a pri nadväzovaní spojenia.</li></ul>
3	<b>Zásuvka elektrického napätia</b>
4	<b>⏻ (Zap./vyp.)</b> <ul style="list-style-type: none"><li>• Stlačte, ak chcete zapnúť zariadenie.</li><li>• Stlačte a podržte, ak ho chcete vypnúť.</li></ul>
5	<b>Snímač svetla</b>

# Prvé kroky

6	<b>Kamera</b>
7	<b>▲/VOL</b> Stlačte, ak chcete zvýšiť hlasitosť odpočúvania.
8	<b>PAIR</b> Ak chcete vykonať spárovanie (nadviazať spojenie) s prijímačom, stlačte a podržte.
9	<b>▼/VOL</b> Stlačte, ak chcete znížiť hlasitosť odpočúvania.
10	<b>Mikrofón</b>
11	<b>Reproduktor</b>
12	<b>Kíb</b> Umožňuje nakloniť a nastaviť vhodný sklon vysielača na správne vycentrovanie obrazu.
13	<b>Stojan</b>

# Prvé kroky

## Konštrukcia a funkcie prijímača

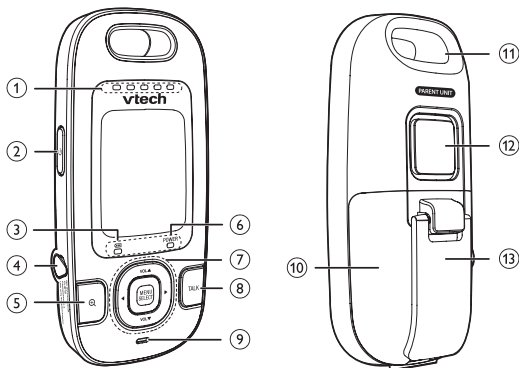

1

### **Vizuálny indikátor intenzity zvuku** ○ ○ ○ ○ ○

Indikátor intenzity zvuku plní dve funkcie:

- ukazuje intenzitu zvuku prijímaného vysielačom (umiestneným v blízkosti dieťaťa) a
- ukazuje stupeň hlasitosti pri regulácii hlasitosti.

### **Intenzita zvuku registrovaného vysielačom**



- ● ● ● ○ ○ Jedna až tri zelené diódy LED: tichý alebo mierne hlasný zvuk.
- ● ● ● ● ● Ďalšie, červené diódy: hlasitý zvuk (napr. hlasno plačúce dieťa).

### **Nastavenie hlasitosti odpočúvania**

- ● ● ● ○ ○ Jedna až tri zelené diódy: hlasitosť nastavená na stupeň od 1 do 3.
- ● ● ● ● ● Ďalšie červené diódy: hlasitosť nastavená na stupeň od 4 do 5.



# Prvé kroky

2	 <b>(Zap./vyp.)</b> <ul style="list-style-type: none"><li>• Stlačte, ak chcete zapnúť zariadenie.</li><li>• Stlačte a podržte, ak ho chcete vypnúť.</li><li>• Stlačte, ak chcete zapnúť alebo vypnúť displej.</li></ul>
3	 <b>Indikátor stavu batérie</b> <ul style="list-style-type: none"><li>• Svetí počas nabíjania akumulátora prijímača.</li><li>• Bliká, keď je akumulátor prijímača takmer vybitý a vyžaduje si nabitie.</li><li>• Nesvieti, keď je akumulátor úplne nabitý alebo ak nie je nainštalovaný.</li></ul>
4	<b>Zásuvka elektrického napätia</b>
5	 <ul style="list-style-type: none"><li>• Stlačenie pri premietaní obrazu z kamery zväčšuje alebo znižuje obraz.</li></ul>
6	<b>Indikátor napájania POWER</b> <ul style="list-style-type: none"><li>• Svetí, keď je zariadenie zapnuté.</li><li>• Bliká pri nadväzovaní spojenia s vysielačom alebo keď vysielač nie je dostupný.</li></ul>

# Prvé kroky

7

## Panel ovládacích tlačidiel

### MENU/SELECT

- Stlačte, ak chcete zobrazit' menu.
- Keď sa zobrazuje menu, stlačenie tohto tlačidla má za následok voľbu aktuálnej možnosti alebo uloženie aktuálnych nastavení.

### VOL▲

- Stlačte, ak chcete zvýšiť hlasitosť.
- Keď je zobrazené menu, týmto tlačidlom je možné presúvať jeho obsah hore.
- Stlačením a podržaním pri prehliadaní zväčšeného obrazu ho presúva na displeji smerom hore.

### VOL▼

- Stlačte, ak chcete znížiť hlasitosť.
- Keď je zobrazené menu, týmto tlačidlom je možné presúvať jeho obsah smerom dole.
- Stlačením a podržaním pri prehliadaní zväčšeného obrazu sa tento presúva na displeji smerom dole.



- Keď je zobrazené menu, stlačenie tohto tlačidla vyberá možnosť po ľavej strane.
- Stlačením a podržaním pri prehliadaní zväčšeného obrazu sa tento presúva na displeji smerom vľavo.

















- Keď je zobrazené menu, stlačenie tohto tlačidla vyberá možnosť po pravej strane.
- Stlačením a podržaním pri prehliadaní zväčšeného obrazu sa tento presúva na displeji smerom vpravo.

# Prvé kroky

8	<b>TALK</b> Stlačte a hovorte pri súčasne stlačenej tlačidlo. Váš hlas bude počuť z aktuálne zvoleného vysielacza
9	<b>Mikrofón</b>
10	<b>Kryt priestoru na batérie</b>
11	<b>Pútiko na závesnú šnúрку</b>
12	<b>Reproduktor</b>
13	<b>Opierka</b>















# Prvé kroky

## Ikony na displeji prijímača

	<p><b>Stav zapojenia</b></p> <ul style="list-style-type: none"><li>-  označuje silný signál, čiže dobrú kvalitu spojenia medzi vysielateľom a prijímačom.</li><li>-  alebo  označuje stredný signál, čiže priemernú kvalitu spojenia medzi vysielateľom a prijímačom.</li><li>-  znamená chýbajúce spojenie medzi vysielateľom a prijímačom.</li><li>-  znamená, že prijímač práve vyhľadáva signál z vysielateľa.</li></ul>
	<p><b>Stav obrazu</b></p> <ul style="list-style-type: none"><li>- Informuje, z ktorého vysielateľa pochádza zobrazovaný obraz.</li></ul>
	<p><b>Zväčšenie</b></p> <ul style="list-style-type: none"><li>- Znamená, že aktuálne zobrazovaný obraz je zväčšený.</li></ul>
	<p><b>Stlmenie</b></p> <ul style="list-style-type: none"><li>- Označuje, že reproduktor je vypnutý.</li></ul>
	<p><b>Aktivácia zvukom</b></p> <ul style="list-style-type: none"><li>- Označuje, že bola zapnutá funkcia aktivácie zvukom.</li></ul>
	<p><b>Stav batérií</b></p> <ul style="list-style-type: none"><li>- Počas nabíjania akumulátora ikona cyklicky mení vzhľad: .</li><li>- Nehybná ikona  znamená, že akumulátory sú úplne nabité.</li><li>-  označuje, že akumulátory sú takmer vybité a zariadenie treba nabiť.</li><li>-  označuje, že akumulátor ne je nainštalovaný alebo je nainštalovaný nesprávne, ale zariadenie je napájané pomocou napájacieho zdroja.</li></ul>

# Prvé kroky

## Ikony hlavného menu

	<b>Výber kamery</b> <ul style="list-style-type: none"><li>• Opatrovateľka ponúka možnosť voľby vysielacza, z ktorého sa premieta obraz.</li></ul>
	<b>Svietivosť</b> <ul style="list-style-type: none"><li>• Regulácia jasnosti obrazu. Tovársky nastavený stupeň jasnosti je .</li><li> - najvyššia jasnosť obrazu</li><li> - vysoká jasnosť</li><li> - stredná jasnosť</li><li> - nízka jasnosť</li><li> - najnižšia jasnosť</li></ul>
	<b>Citlivosť</b> <ul style="list-style-type: none"><li>• Táto funkcia umožňuje určiť, či má prijímač prenášať všetky zvuky dieťaťa alebo len zvuky, ktoré prekračujú konkrétny stupeň hlasitosti. Citlivosť mikrofónu vysielacza možno nastaviť pomocou prijímača. Čím vyššia je citlivosť, tým tichšie zvuky bude vysieláč zachytávať a odosielať do prijímača. Prednastavený stupeň citlivosti je .</li><li> - vysoká citlivosť</li><li> - stredne vysoká citlivosť</li><li> - stredná citlivosť</li><li> - stredne nízka citlivosť</li><li> - nízka citlivosť</li></ul>
	<b>Aktivácia zvukom</b> <ul style="list-style-type: none"><li>• Automaticky zapína obrazovku prijímača (nachádzajúceho sa pri dospelej osobe), keď vysieláč (nachádzajúci sa pri dieťaťi) zaregistruje zvuk. Kým vysieláč nezachytáva žiadne zvuky, displej prijímača je vypnutý, a tak šetrí energiu.</li><li>✓ - funkcia aktivácie zvukom zapnutá</li><li>✗ - funkcia aktivácie zvukom vypnutá</li></ul>
	<b>Párovanie (nadväzovanie spojenia)</b> <ul style="list-style-type: none"><li>• T• Vysieláč a prijímač, ktoré patria do súpravy, sú navzájom tovársky spárované.</li></ul>

# Pred použitím

Je mimoriadne dôležité vyskúšať opatrovateľku pred prvým použitím a jej pravidelné testovanie počas jej ďalšieho využívania.

## Ak chcete vyskúšať fungovanie opatrovateľky s video funkciou

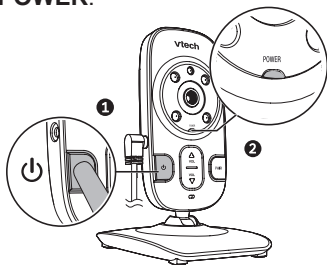

1. Na vykonanie skúšky umiestnite prijímač a vysielač do tej istej miestnosti. Vysielač by sa mal nachádzať vo vzdialenosti minimálne 1 metra od prijímača.
2. Ak chcete zapnúť vysielač, stlačte a podržte . Rozsvieti sa indikátor **POWER**.

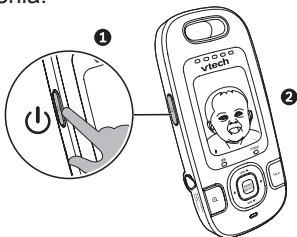

3. Ak chcete zapnúť prijímač, stlačte a podržte . Zapne sa displej zariadenia.



## UPOZORNENIE!

- V prípade, že vysielač nenadviaže spojenie s vysielačom, bude prijímač ďalej skúšať ho vyhľadať a súčasne sa zobrazí ikona . Ak sa mu ho nepodarí vyhľadať, po chvíli sa zobrazí ikona .

# Pred použitím

## Umiestnenie vysielača a prijímača

### UPOZORNENIE!

- Táto elektronická opatrovatelka plní len pomocnú funkciu. Nenahrádza príslušný dohľad nad dieťaťom vykonávaný dospelou osobou a nie je dovolené používať ju ako náhradu takejto starostlivosti.
  - Vysielač je potrebné umiestniť tak, aby dieťa nebolo schopné ho dočiahnuť. V žiadnom prípade nie je dovolené klásť ani upevňovať vysielač dovnútra postieľky alebo ohrádky dieťaťa.
1. Vysielač umiestnite vo vzdialenosti minimálne 1 metra od dieťaťa.

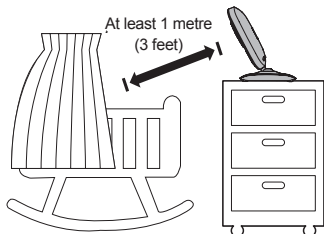

### UPOZORNENIE!

- V prípade spätnej zvukovej väzby medzi vysielačom a prijímačom (počuteľného pískania z reproduktora) je potrebné prijímač odsunúť od vysielača do väčšej vzdialenosti – takej, pri ktorej k tomuto javu prestane dochádzať – alebo znížiť výkon reproduktora prijímača pomocou tlačidla **VOL▼**.
2. Prijímač umiestnite vo vzdialenosti minimálne 1 metra od vysielača.

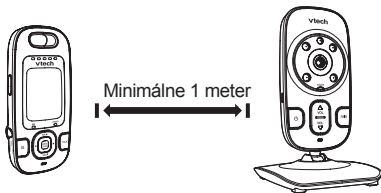

# Pred použitím

## POKYN

- Ak nepočujete hlas dieťaťa vysielaný vysielateľom, pokúste sa zvýšiť výkon reproduktora v prijímači.



## Dosah

Vzdialenosť medzi vysielateľom a prijímačom elektronickej opatrovateľky nemôže prekročiť 50 metrov v budove alebo 300 metrov v otvorenom priestore. Skutočný dosah zariadení závisí od konkrétnych podmienok miesta inštalácie, napr. počtu a hrúbky stien, dverí a iných fyzických prekážok, ktoré sa medzi nimi nachádzajú.





# Používanie opatrovateľky

## Zapínanie a vypínanie vysielача

- Vysielač zapnete tak, že stlačíte a podržíte tlačidlo . Rozsvieti sa indikátor **POWER**.
- Keď chcete vypnúť vysielач, opätovne stlačte a podržte tlačidlo . Ukazovateľ **POWER** zhasne.

## Zapínanie a vypínanie prijímača

- Prijímač zapnete tak, že stlačíte a podržíte tlačidlo . Zapne sa displej.
- Prijímač vypnete tak, že opätovne stlačíte a podržíte tlačidlo . Displej sa vypne.



## Zapínanie a vypínanie displeja prijímača

Displej prijímača možno vypnúť bez toho, aby bol vypnutý samotný prijímač. Napriek zhasnutému displeju bude zariadenie aj ďalej zachytávať zvuky dieťaťa z vysielача, ktorý ho monitoruje.



- V ľubovoľnej chvíli stlačte na prijímači tlačidlo .

## Regulácia hlasitosti reproduktora vo vysielачi

Nastavenie požadovanej úrovne hlasitosti:

- V ľubovoľnej chvíli stlačte na vysielачi tlačidlo /VOL alebo /VOL.

## Regulácia hlasitosti reproduktora v prijímači

Hlasitosť je možné nastaviť na ľubovoľnom stupni od  do  alebo reproduktor stlmiť úplne. Továrnsky nastavená úroveň hlasitosti je .



- Na prijímači, ktorý zobrazuje obraz z vysielача, stlačte tlačidlo **VOL▲** alebo **VOL▼**.

Úplné stlmenie reproduktora spôsobí zobrazenie ikony .

# Používanie opatrovateľky

## Nastavenie jasnosti displeja prijímača

Na opatrovateľke je možné nastavenie jasnosti obrazu viditeľného na displeji prijímača. Tovársky nastavený stupeň jasnosti je  ■■■■.

1. Stlačte tlačidlo **MENU/SELECT** (funguje len vtedy, keď sa prijímač nepoužíva).
2. Pomocou tlačidiel **VOL▼** a **VOL▲** sa presuňte na možnosť .
3. Pomocou tlačidiel **◀** a **▶** nastavte jasnosť.
4. Opäť stlačte tlačidlo **MENU/SELECT**, ak chcete potvrdiť zvolenú možnosť. .

## Nastavenie stupňa citlivosti vysielača

Je možné definovať, či má prijímač odovzdávať všetky zvuky dieťaťa alebo len zvuky, ktoré prekračujú konkrétny stupeň hlasitosti. Citlivosť mikrofónu vysielača možno nastaviť pomocou menu prijímača. Čím vyššia citlivosť, tým tichšie zvuky bude vysielač zachytávať a odosielať do prijímača. Prednastavený stupeň citlivosti je  ■■■■.

# Používanie opatrovateľky

## Orientačná škála stupňov citlivosti

Zobrazovaná ikona	Citlivosť	Charakteristika
	Vysoká citlivosť  Nízka citlivosť	<b>Vysoká citlivosť</b> Reproduktor v prijímači je stále zapnutý a počuť všetky zvuky registrované a odosielané vysielačom, ktorý sa nachádza v blízkosti dieťaťa (vrátane šumu v pozadí).
		<b>Stredne vysoká citlivosť</b> Reproduktor prijímača sa zapne už pri tichých zvukoch dieťaťa. Je vypnutý, keď dieťa tvrdo spí.
		<b>Stredná citlivosť</b> Reproduktor prijímača sa zapne pri hlasnejších zvukoch dieťaťa. Je vypnutý, keď dieťa vydáva tiché zvuky.
		<b>Stredne nízka citlivosť</b> Reproduktor prijímača sa zapne pri plači a hlasnejších zvukoch dieťaťa. Je vypnutý, keď dieťa vydáva tichšie zvuky.
		<b>Nízka citlivosť</b> Reproduktor prijímača sa zapne až pri hlasnom plači a výkrikoch dieťaťa. Je vypnutý, keď dieťa vydáva tichšie zvuky.

1. Stlačte tlačidlo **MENU/SELECT** (funguje len vtedy, keď sa prijímač nepoužíva).
2. Pomocou tlačidiel **VOL▼** a **VOL▲** sa presuňte na možnosť
3. Pomocou tlačidiel **◀** a **▶** zvolte stupeň citlivosti.
4. Opäť stlačte tlačidlo **MENU/SELECT**, ak chcete potvrdiť zvolenú možnosť.





### POKYN

Na stupeň intenzity zvukov zachytávaných vysielačom má tiež vplyv jeho umiestnenie.

# Používanie opatrovateľky

## Zapínanie a vypínanie aktivácie zvukom

Zapnutý vysielateľ nepretržite monitoruje intenzitu zvukov v blízkosti dieťaťa. Ak je v nastaveniach prijímača zapnutá funkcia aktivácie zvukom, jeho displej sa zapne automaticky, keď vysielateľ zaregistruje primerane hlasitý zvuk, napr. plač dieťaťa. Po 50 sekundách ticha sa prijímač v záujme šetrenia energie opäť vypne.



1. Stlačte tlačidlo **MENU/SELECT** (funguje len vtedy, keď sa prijímač nepoužíva).
2. Pomocou tlačidiel **VOL▼** a **VOL▲** sa presuňte na možnosť .
3. Pomocou tlačidiel **◀** a **▶** si zvolíte možnosť , ak chcete zapnúť funkciu aktivácie zvukom alebo možnosť , ak ju chcete vypnúť.
4. Opäť stlačte tlačidlo **MENU/SELECT**, ak chcete potvrdiť zvolenú možnosť. .

## POZNÁMKY

- Ak je pri zapnutej funkcii aktivácie zvukom stlmený reproduktor prijímača, pri každom automatickom zapnutí displeja o tom prijímač informuje krátkym zvukovým signálom.
- Ak pri zapnutej funkcii aktivácie zvukom má byť displej stále zapnutý, je potrebné nastaviť citlivosť na stupeň  ■■■■■.

## Voľba kamery



Opatrovateľka ponúka možnosť voľby vysielateľa, z ktorého sa bude zobrazovať obraz na displeji prijímača.

1. Stlačte tlačidlo **MENU/SELECT** (funguje len vtedy, keď sa prijímač nepoužíva).
2. Pomocou tlačidiel **VOL▼** a **VOL▲** sa presuňte na možnosť .
3. Pomocou tlačidiel **◀** a **▶** vyberte vysielateľ.
4. Opäť stlačte tlačidlo **MENU/SELECT**, ak chcete potvrdiť zvolenú možnosť. .

# Používanie opatrovateľky

## Zväčšenie

Opatrovateľka umožňuje zväčšiť a zmenšiť obraz, ktorý vysiela kamera vysielača.

- Ak chcete zväčšiť obraz, stlačte tlačidlo .
- Zväčšený obraz môžete presúvať na displeji horizontálne aj vertikálne, stlačením a pridržaním tlačidiel **VOL▲**, **VOL▼**, **◀** a **▶**.
- Ak chcete vrátiť pôvodný rozmer obrazu, opäť stlačte tlačidlo .

## Funkcia TALK

Funkcia **TALK** umožňuje používanie prijímača, ak sa chcete rozprávať s dieťaťom, ktoré bude počuť hlas dospelého v reproduktore vysielača.

- Stlačte tlačidlo **TALK**, keď sa na displeji zobrazí obraz z kamery vysielača. Hovorte do mikrofónu zabudovaného do prijímača. Váš hlas bude počuť z reproduktora vo vysielači.

## Noktovízia

Vysielač je vybavený infračervenými diódami, vďaka ktorým je dieťa viditeľné na obraze z kamery napriek tme v miestnosti, v ktorej sa nachádza. Tieto sa zapínajú automaticky, keď vysielač odhalí pokles intenzity svetla vo svojom okolí.

### UPOZORNENIE!

- Keď sa zapnú infračervené diódy, obraz z kamery sa zmení na čierno-biely. Je to normálne a nie je to chyba výroby.
- Rozlíšenie obrazu sa môže meniť v závislosti od okolia, napr. osvetlenia, farieb okolitých predmetov a pozadia. Zreteľnosť a ostrosť obrazu je často možné upraviť zmenou miesta umiestnenia a uhla sklonu vysielača.

# Používanie opatrovateľky

## Nosenie prijímača so sebou (voliteľné)

### UPOZORNENIE!

- Súprava neobsahuje pás ani závesnú šnúрку, na ktorú možno zavesiť prijímač. V prípade potreby je potrebné ju zakúpiť osobitne.

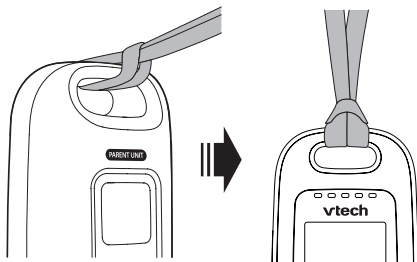

1. Skontrolujte správnosť inštalácie akumulátora a stav jeho nabitia. Prijímač odpojte od napájacieho zdroja.
2. Koniec závesnej šnúrky zatlačte a prevlečte ho cez otvor na vrchnej strane plášťa prijímača.
3. Druhý koniec závesnej šnúrky presuňte cez takto vytvorenú slučku a utiahnite ju. Prijímač je teraz zavesený na šnúrke.

# Dodatok





## Riešenie technických problémov

V prípade výskytu problémov pri obsluhu elektronickej opatrovateľky postupujte podľa nasledovných pokynov.

<p>Prečo opatrovateľka nereaguje na zvuky dieťaťa?</p>	<p>Vyskúšajte nasledovný postup riešenia problémov s elektronickým zariadením (dodržiajte poradie uvedených činností):</p> <ol style="list-style-type: none"><li>1. Vysielač a prijímač odpojte od napájacích zásuviek.</li><li>2. Vyberte akumulátor z prijímača a následne ho v ňom opäť nainštalujte.</li><li>3. Počkajte niekoľko minút a následne opäť pripojte vysielač a prijímač k napájacím zdrojom a napájacie zdroje do elektrických zásuviek.</li><li>4. Zapnite prijímač aj vysielač.</li><li>5. Počkajte, kým prijímač nadviaže spojenie s vysielačom. Môže to trvať okolo minúty.</li></ol>
<p>Prečo stlačenie napájacích tlačidiel nespôsobí zapnutie vysielača/ prijímača?</p>	<p>Akumulátor prijímača môže byť vybitý a vysielač môže byť odpojený z napájacej zásuvky. Napájací kábel zapojte do napájacej zásuvky v plášti prijímača a následne vložte napájací zdroj do nástennej zásuvky. Následne stlačte na prijímači tlačidlo , aby ste ho zapli. Prijímač začne vyhľadávať signál vysielača.</p> <p>Vysielač možno nie je zapojený na napájacej zásuvky. Zapojte ho do nej. Následne presuňte prepínač <b>ON/OFF</b> na vysielači do polohy <b>ON</b>, aby ste ho zapli a počkajte, kým nenadviaže spojenie s prijímačom.</p>
<p>Prečo je obraz z kamery čierno-biely?</p>	<p>Ak sa vysielač nachádza v tmavej miestnosti (napr. v noci), obraz vysielačom je čierno-biely. Je to normálne a nie je to chyba výroby.</p>

# Dodatok

## Riešenie technických problémov (pokr.)

<p>Prečo je obraz z tmavej miestnosti neostrý alebo sú na ňom odrazy svetla?</p>	<p>V tmavej miestnosti (napr. v noci) rozlíšenie obrazu na displeji prijímača závisí od okolia, napr. prítomnosti iných zdrojov svetla, farieb okolitých predmetov a pozadia. Zreteľnosť a ostrosť obrazu sa často dá upraviť zmenou miesta umiestnenia a uhla sklonu vysielača.</p>
<p>Prečo zariadenie vydáva vysoké a hlasné pískavé zvuky?</p>	<p>Prijímač sa nachádza príliš blízko vysielača. Obidve zariadenia by mali byť od seba vzdialené minimálne 1 meter.</p>
<p>Bliká ukazovateľ <b>POWER</b> na vysielači a na displeji prijímača sa zobrazí ikona .</p>	<p>Vysielač stratil spojenie s prijímačom. Aby ste opäť nadviazali spojenie medzi zariadeniami:</p> <ol style="list-style-type: none"><li>1. Stlačte tlačidlo <b>MENU/SELECT</b> (funguje len vtedy, keď sa prijímač nepoužíva).</li><li>2. Pomocou tlačidiel <b>VOL▼</b> a <b>VOL▲</b> si zvolte možnosť .</li><li>3. Stlačením tlačidiel <b>VOL▼</b> a <b>VOL▲</b> si zvolte požadovaný vysielač a následne stlačte tlačidlo <b>MENU/SELECT</b>. Zobrazí sa ikona .</li><li>4. Zapnite vysielač a následne stlačte a podržte tlačidlo <b>PAIR</b>. Uvoľnite ho až vtedy, keď sa rozsvieti ukazovateľ <b>POWER</b>.</li></ol> <p>Úspešné spárovanie zariadení potvrdí zobrazenie ikony  na displeji a následne obrazu z práve spárovaného vysielača.</p> <ul style="list-style-type: none"><li>• Ak párovanie nie je úspešné, prijímač zobrazí ikonu . Pokúste sa zopakovať postup párovania.</li></ul>



# Dodatok

## Riešenie technických problémov (pokr.)

Prečo prijímač tak často reaguje na šum v pozadí?	Vysielač registruje aj iné zvuky, nielen zvuky, ktoré vydáva dieťa. Upravte citlivosť opatrovateľky tak, že znížite jej stupeň citlivosti alebo znížte hlasitosť prijímača.
Prečo nič nepočujem?/ Prečo nepočujem, keď dieťa plače?	Hlasitosť prijímača je možno nastavené príliš nízko. Zvýšte ju pomocou tlačidla <b>VOL▲</b> . Môže byť nastavený príliš nízky stupeň citlivosti. Nastavte vyššiu úroveň, v súlade s opisom v kapitole „Nastavenie stupňa citlivosti vysielača“.
Prečo prijímač vydáva krátke zvuky?	Prijímač sa môže nachádzať mimo dosahu vysielača. Prijímač premiestnite na miesto nachádzajúce sa bližšie k vysielaču (nie však menej ako meter od neho). Ak je prijímač napájaný len z akumulátora, možno už nemá dostatočne vysoký výkon potrebný na správne fungovanie. Nabite akumulátor v prijímači. Jeho úplné nabitie môže trvať až 12 hodín.
Prečo sa nedarí nadviazať spojenie medzi zariadeniami? Prečo sa spojenie medzi vysielačom a prijímačom každú chvíľu prerušuje? Prečo je zvuk prerušovaný?	Prijímač sa môže nachádzať mimo dosahu vysielača. Prijímač premiestnite na miesto nachádzajúce sa bližšie k vysielaču (nie však menej ako meter od neho).

# Dodatok

## Technické údaje

<b>Ovládanie frekvencie</b>	Kryštálom stabilizovaný syntezátor PLL
<b>Pracovná frekvencia</b>	Vysielač: 2407,5 - 2475 MHz Prijímač: 2407.5 - 2475 MHz
<b>Počet kanálov</b>	21
<b>Displej</b>	Farebný LCD TFT displej s uhlopriečkou 2", 176 x 220 pixelov
<b>Nominálny účinný dosah</b>	Skutočný dosah závisí od okolia, v ktorom sa zariadenia používajú.
<b>Požadované parametre zdrojov napájania</b>	<p>S týmto produktom je možné používať len nasledujúce napájacie zdroje:</p> <p>Vysielač: Tenpao S003IB0600060 Vstupný prúd: 100-240 V AC (striedavý) 150 mA, 50/60Hz; výstupný prúd: 6V DC (jednosmerný prúd) 600 mA.</p> <p>Prijímač: Tenpao S003IB0600060 Vstupný prúd: 100-240 V AC (striedavý) 150 mA, 50/60Hz; Výstupný prúd: 6V DC (jednosmerný prúd) 600 mA.</p> <p>Zariadenia pripájané do napájacích zásuviek je potrebné inštalovať v ich blízkosti na miestach, ktoré v prípade potreby zaručia rýchle a ľahké odpojenie ich napájacieho zdroja zo zásuvky.</p> <p>V uvedenom výrobku je prípustná inštalácia výhradne nasledovných akumulátorov:</p> <p>Prijímač: 3 akumulátory NiMH Corun NI-MH-44AAA900 Akumulátor z 3 článkov NiMH typu AAA 1,2 V, kapacita 900 mAh GPI VTRHCH93N002 Akumulátor z 3 článkov NiMH typu AAA 1,2 V, kapacita 900 mAh</p>

# Dodatok

## Likvidácia akumulátorov a zariadenia



Symbol prečiarknutej smetnej nádoby na kolieskach zobrazený na produktoch a batériách alebo na ich baleniach znamená, že nie je dovolené ich likvidovať spoločne s domácim odpadom, pretože obsahujú látky škodlivé pre životné prostredie a ľudské zdravie.



Prítomnosť symbolov chemických prvkov: Hg, Cd a Pb označuje, že daná batéria alebo akumulátor obsahuje ortuť (Hg), kadmium (Cd) alebo olovo (Pb) v množstvách, ktoré prekračujú hodnoty uvedené v Smernici o batériách (2006/66/ES).

Čierny prúžok znamená, že výrobok bol uvedený na trh po 13. auguste 2005.



Pomôžte chrániť životné prostredie a zlikvidujte tento výrobok a s ním používané akumulátory a batérie zodpovedným spôsobom.

Viac informácií na túto tému nájdete na internete na adresách:

[www.recycle-more.co.uk](http://www.recycle-more.co.uk)

[www.recyclenow.com](http://www.recyclenow.com).



Zariadenia navrhované s myšlienkou  
na Váš dom a životný štýl.



VTech Telecommunications Ltd.

Spoločnosť Skupiny VTECH.

Distribúcia vo Veľkej Británii: VTech Electronics Europe plc.

Kontaktné údaje distribútorov vo Vašej krajine nájdete na  
adrese [www.vtech.com](http://www.vtech.com).

VTech je chránená obchodná značka spoločnosti VTech  
Holdings Limited.

Technické údaje sa môžu zmeniť bez predchádzajúceho  
upozornenia.

Copyright 2016 © VTech Telecommunications Ltd.

Všetky práva vyhradené. 02/16. BM2600iSKiCIBiV1.0

**vtech**<sup>®</sup>