

Jesteśmy do Twoich usług

Aby uzyskać pomoc techniczną, zarejestruj swój produkt na stronie internetowej:
www.philips.com/support



FX55



Instrukcja obsługi

PHILIPS

Spis treści

1 Ważne	2
Bezpieczeństwo	2
Uwaga	3
2 Miniwieża Hi-Fi	6
Wstęp	6
Zawartość opakowania	6
Opis jednostki centralnej	7
Opis pilota zdalnego sterowania	8
3 Czynności wstępne	10
Podłączanie anten	10
Podłączanie głośników	10
Podłączanie zasilania	11
Przygotowanie pilota	11
Automatyczne programowanie stacji radiowych	11
Ustawianie zegara	12
Włączanie	12
4 Odtwarzanie	13
Odtwarzanie z urządzenia z obsługą Bluetooth	13
Odtwarzanie płyty	14
Odtwarzanie z urządzenia USB	15
5 Odtwarzanie dźwięku z urządzenia zewnętrznego	16
Odtwarzanie dźwięku z odtwarzacza MP3	16
Odtwarzanie dźwięku z zewnętrznego urządzenia audio za pośrednictwem złącz RCA	16
6 Opcje odtwarzania	17
Powtarzanie i odtwarzanie losowe	17
Wyświetlanie informacji odtwarzania	17
7 Dostosowywanie poziomu głośności i efektów dźwiękowych	18
Dostosowywanie poziomu głośności	18
Wyciszanie dźwięku	18
System wzmacniania dźwięku	18
Wybór zaprogramowanego efektu dźwiękowego	18
Wzmocnienie tonów niskich	18
8 Słuchanie stacji radiowych	19
Dostrajanie stacji radiowej	19
Automatyczne programowanie stacji radiowych	19
Ręczne programowanie stacji radiowych	19
Wybór zaprogramowanej stacji radiowej	19
9 Inne funkcje	20
Ustawianie budzika	20
Ustawianie wyłącznika czasowego	20
Przywracanie ustawień domyślnych	20
10 Informacje o produkcie	21
Dane techniczne	21
Informacje o odtwarzaniu urządzenia USB	22
Obsługiwane formaty płyt MP3	22
Czyszczenie urządzenia i płyt	22
11 Rozwiązywanie problemów	24

1 Ważne

Bezpieczeństwo

Poznaj symbole bezpieczeństwa

Poznaj symbole bezpieczeństwa



„Błyskawica” wskazuje na nieizolowany materiał w urządzeniu, który może spowodować porażenie prądem elektrycznym. W celu zapewnienia bezpieczeństwa wszystkich domowników prosimy o niezdejmowanie osłony produktu.

Wykrzyknik zwraca uwagę na funkcje, w przypadku których należy dokładnie przeczytać dołączoną dokumentację w celu uniknięcia problemów związanych z obsługą i konserwacją.

OSTRZEŻENIE: W celu zmniejszenia ryzyka pożaru lub porażenia prądem elektrycznym nie należy narażać urządzenia na deszcz lub wilgoć. Nie należy stawiać na urządzeniu przedmiotów wypełnionych cieczą, np. wazonów.

UWAGA: Aby uniknąć ryzyka porażenia prądem, należy szerszy styk wtyczki dopasować do szerszego otworu i włożyć go do końca.

Ważne informacje dotyczące bezpieczeństwa

- 1 Przeczytaj tę instrukcję.
- 2 Zachowaj tę instrukcję na przyszłość.
- 3 Rozważ wszystkie ostrzeżenia.
- 4 Postępuj zgodnie ze wszystkimi instrukcjami.

- 5 Nie korzystaj z urządzenia w pobliżu wody.
- 6 Czyść urządzenie suchą ściereczką.
- 7 Nie blokuj żadnych otworów wentylacyjnych. Instaluj urządzenie zgodnie z instrukcjami producenta.
- 8 Nie instaluj urządzenia w pobliżu żadnych źródeł ciepła, takich jak kaloryfery, wloty ciepłego powietrza, kuchenki i inne urządzenia (w tym wzmacniacze), które wytwarzają ciepło.
- 9 Zabezpiecz przewód zasilający w taki sposób, aby nie mógł być deptany ani uciskany, zwłaszcza przy wtykach, gniazdach oraz w miejscach, w których przewód wychodzi z urządzenia.
- 10 Korzystaj wyłącznie z dodatków oraz akcesoriów wskazanych przez producenta.
- 11 Korzystaj wyłącznie z wózka, stojaka, trójnoga, wspornika lub stołu wskazanego przez producenta lub sprzedawanego wraz z urządzeniem. Przy korzystaniu z wózka zachowaj ostrożność przy jego przemieszczaniu, aby uniknąć obrażeń w przypadku jego przewrócenia.



- 12 Odłączaj urządzenie od źródła zasilanie podczas burzy i gdy nie jest używane przez dłuższy czas.
- 13 Naprawę urządzenia należy zlecić wykwalifikowanym serwisantom. Naprawa jest konieczna, gdy urządzenie zostało uszkodzone w dowolny sposób, na przykład w przypadku uszkodzenia przewodu zasilającego, wylania na urządzenie płynu lub gdy spadł na nie jakiś przedmiot, zostało narażone na działanie

deszczu lub wilgoci, nie działa poprawnie lub zostało upuszczone.

- 14) **OSTRZEŻENIE** dotyczące korzystania z baterii — Aby zapobiec wyciekowi elektrolitu z baterii, który może doprowadzić do obrażeń ciała, uszkodzenia mienia lub uszkodzenia urządzenia.
- Wkładaj baterie w prawidłowy sposób, zgodnie ze znakami + i - umieszczonymi na urządzeniu.
 - Nie należy używać różnych baterii (starych z nowymi, zwykłych z alkalicznymi itp.).
 - Wyjmuj baterie, jeśli nie korzystasz z zestawu przez długi czas.
- 15) Nie narażaj urządzenia na kontakt z kapiącą lub pryskającą wodą.
- 16) Nie wolno stawiać na urządzeniu potencjalnie niebezpiecznych przedmiotów (np. naczyń wypełnionych płynami, płonących świec).
- 17) Jeśli urządzenie jest podłączone do gniazdka za pomocą przewodu zasilającego lub łącznika, ich wtyki muszą być łatwo dostępne.

Bezpiecznik zasilania

Ta informacja dotyczy tylko produktów z wtyczką typu brytyjskiego.

Ten produkt jest wyposażony w zatwierdzoną wtyczkę formowaną. W przypadku wymiany bezpiecznika należy użyć takiego, który:

- spełnia wskazania podane na wtyczce,
- jest zgodny z brytyjskim standardem BS 1362,
- posiada znak zgodności ze standardami ASTA.

Skontaktuj się ze sprzedawcą w razie wątpliwości związanych z wyborem odpowiedniego bezpiecznika.

Uwaga! Aby zachować zgodność z dyrektywą zgodności elektromagnetycznej (2004/108/WE), nie należy odłączać wtyczki od przewodu zasilającego.

Ryzyko przegrzania! Nigdy nie umieszczaj urządzenia w miejscu z ograniczoną wentylacją. Zawsze pozostawiaj co najmniej 10 cm wolnego miejsca z każdej strony urządzenia w celu zapewnienia właściwej wentylacji. Upewnij się, że zasłony ani inne objekty nie zakrywają otworów wentylacyjnych urządzenia.



Ostrzeżenie

- Nie zdejmuj obudowy tego urządzenia.
- Nie smaruj żadnej części urządzenia.
- Postaw urządzenie na płaskiej, twardej i stabilnej powierzchni.
- Nigdy nie stawiaj tego urządzenia na innym urządzeniu elektronicznym.
- Z urządzenia można korzystać tylko w pomieszczeniach. Chroń urządzenie przed wodą, wilgocią i naczyniami wypełnionymi cieczami.
- Nigdy nie wystawiaj urządzenia na działanie promieni słonecznych, źródeł otwartego ognia lub ciepła.



Przeostroga

- Nigdy nie patrz na wiązkę lasera urządzenia.

Uwaga

CE0560

Firma WOOX Innovations niniejszym oświadcza, że ten produkt spełnia wszystkie niezbędne wymagania oraz inne ważne wytyczne dyrektywy 1999/5/WE. Deklarację zgodności można znaleźć na stronie internetowej pod adresem www.philips.com/support.

Wszelkie zmiany lub modyfikacje tego urządzenia, które nie zostaną wyraźnie

zatwierdzone przez firmę WOOX Innovations, mogą unieważnić pozwolenie na jego obsłudze.

Philips i emblemat tarczy Philips są zastrzeżonymi znakami towarowymi firmy Koninklijke Philips N.V. i są wykorzystywane przez WOOX Innovations Limited na licencji firmy Koninklijke Philips N.V.

Dane techniczne mogą ulec zmianie bez powiadomienia. Firma WOOX zastrzega sobie prawo do modyfikowania produktów bez konieczności dostosowywania do tych zmian wcześniejszych partii dostaw.

Utylizacja starych produktów i baterii



Ten produkt został wykonany z wysokiej jakości materiałów i elementów, które nadają się do ponownego wykorzystania.



Ten symbol na produkcie oznacza, że produkt podlega postanowieniom Dyrektywy Europejskiej 2012/19/UE.



Ten symbol oznacza, że produkt zawiera baterie opisane w treści Dyrektywy Europejskiej 2013/56/UE, których nie można zutylizować z pozostałymi odpadami domowymi.

Należy zapoznać się z lokalnymi przepisami dotyczącymi składowania zużytych produktów elektrycznych i elektronicznych oraz baterii. Należy postępować zgodnie z lokalnymi przepisami i nigdy nie należy wyrzucać produktu ani baterii ze zwykłymi odpadami gospodarstwa domowego. Prawidłowa utylizacja zużytych produktów i baterii pomaga chronić środowisko naturalne oraz ludzkie zdrowie.

Wyjmowanie baterii

Aby wyjąć baterię, zapoznaj się z częścią dotyczącą instalacji baterii.



**Be responsible
Respect copyrights**

Wykonywanie nieautoryzowanych kopii materiałów zabezpieczonych przed kopiowaniem, w tym programów komputerowych, plików, audycji i nagrań dźwiękowych, może stanowić naruszenie praw autorskich będące przestępstwem. Nie należy używać niniejszego urządzenia do takich celów.

Ochrona środowiska

Producent dołożył wszelkich starań, aby wyeliminować zbędne środki pakunkowe. Użyte środki pakunkowe można z grubsza podzielić na trzy grupy: tektura (karton), pianka polistyrenowa (boczne elementy ochronne) i polietylen (worki foliowe, folia ochronna).

Urządzenie zbudowano z materiałów, które mogą zostać poddane utylizacji oraz ponownemu wykorzystaniu przez wyspecjalizowane przedsiębiorstwa. Prosimy zapoznać się z obowiązującymi w Polsce przepisami dotyczącymi utylizacji materiałów pakunkowych, rozładowanych baterii oraz zużytych urządzeń elektronicznych.



Znak słowny i logo Bluetooth® są zastrzeżonymi znakami towarowymi firmy Bluetooth SIG, Inc. Każde wykorzystanie takich znaków przez firmę WOOX Innovations wymaga licencji.

Inne znaki towarowe i nazwy handlowe są własnością odpowiednich firm.



Znak N jest znakiem towarowym lub zastrzeżonym znakiem towarowym firmy NFC Forum, Inc. w Stanach Zjednoczonych i innych krajach.

Urządzenie zawiera następującą etykietę:



Uwaga

- Tabliczka znamionowa znajduje się z tyłu urządzenia.

2 Miniwieża Hi-Fi

Gratulujemy zakupu i witamy wśród klientów firmy Philips! Aby w pełni skorzystać z obsługi świadczonej przez firmę Philips, należy zarejestrować zakupiony produkt na stronie www.philips.com/welcome.

Wstęp

Za pomocą miniwieży Hi-Fi można:

- słuchać dźwięku z płyt, urządzeń pamięci masowej USB, urządzeń obsługujących funkcję Bluetooth lub innych urządzeń zewnętrznych;
- słuchać stacji radiowych FM.

W celu poprawy dźwięku miniwieża Hi-Fi oferuje następujące funkcje:

- System wzmacniania dźwięku Max Sound
- Wzmocnienie tonów niskich
- Ustawienia korektora
- Zestaw obsługuje następujące formaty:



Zawartość opakowania

Po otwarciu opakowania należy sprawdzić jego zawartość:

- Jednostka centralna
- 2 głośniki
- 1 subwoofer
- Pilot zdalnego sterowania (z baterią)
- Antena FM
- Materiały drukowane

Opis jednostki centralnej

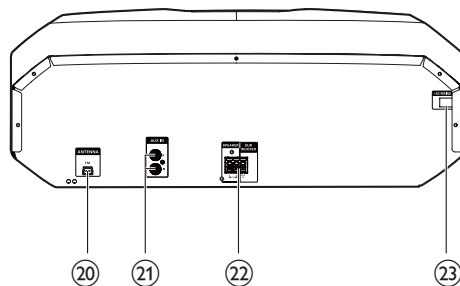
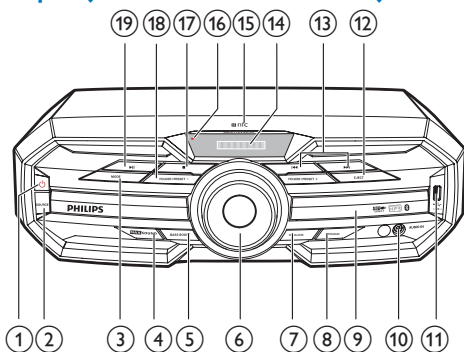

- ① Włączanie urządzenia.
- Przelączenie w normalny tryb gotowości lub tryb gotowości Eco Power.
- ② **SOURCE**
- Wybór źródła dźwięku: DISC, BT, USB, FM, AUDIO IN lub AUX IN.
- ③ **MODE**
- Wybór trybu powtarzania lub odtwarzania losowego.
- ④ **MAX SOUND**
- Włączanie lub wyłączanie systemu wzmacniania dźwięku.
- ⑤ **BASS BOOST**
- Wybór poziomu dynamicznego wzmocnienia tonów niskich.
- ⑥ **Pokrętko głośności**
- Regulacja głośności głośników.
- ⑦ **EQUALIZER**
- Wybór ustawień efektu dźwiękowego korektora.
- ⑧ **PROGRAM**
- Programowanie utworów.
- Programowanie stacji radiowych.
- ⑨ **Kieszon na płytę**
- ⑩ **AUDIO IN**
- Podłączenie zewnętrznego urządzenia audio za pomocą przewodu audio 3,5 mm (niedołączony do zestawu).
- ⑪ Podłączenie urządzenia pamięci masowej USB.
- ⑫ **EJECT**
- Otwieranie lub zamykanie kieszeni na płytę.
- ⑬ Przechodzenie do poprzedniego lub następnego utworu.
- Dostrajanie stacji radiowej.
- ⑭ **Obszar NFC**
- Zbliżenie do tego obszaru zgodnego urządzenia z włączoną funkcją NFC umożliwia automatyczne skonfigurowanie połączenia Bluetooth.
- ⑮ **Panel wyświetlacza**
- Wyświetlanie bieżącego stanu.
- ⑯ **Wskaźnik trybu gotowości ECO**
- Świeci się na czerwono w trybie gotowości ECO

- 17 ■
 - Zatrzymanie odtwarzania lub usuwanie programu.
- 18 **FOLDER/PRESET +/-**
 - W przypadku utworów w formacie MP3/WMA: przechodzenie do poprzedniego lub następnego albumu/folderu.
 - Wybór zaprogramowanej stacji radiowej.
- 19 ►||
 - Rozpoczynanie, wstrzymanie lub wznowienie odtwarzania.
- 20 **ANTENNA (FM)**
 - Podłączanie dołączonej anteny FM.
- 21 **AUX IN (L/R)**
 - Podłączanie zewnętrznego urządzenia audio za pomocą przewodów audio RCA (czerwony/biały).
- 22 **Gniazda do podłączania głośników**
 - Podłączanie dołączonych głośników.
- 23 **Wejście zasilania prądem przemiennym**

Opis pilota zdalnego sterowania

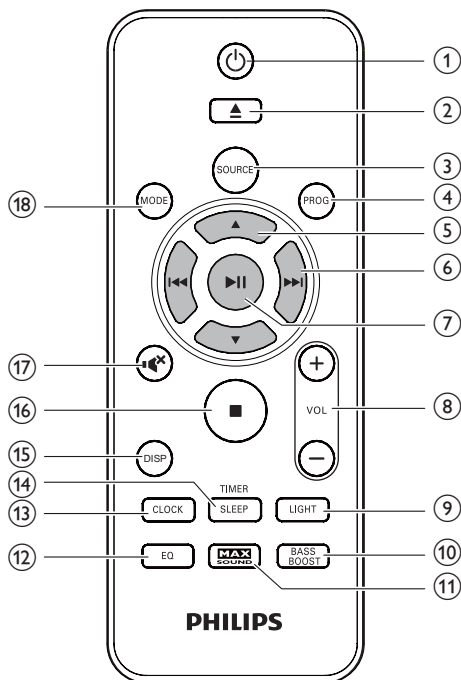

- 1 **⏻**
 - Włączanie urządzenia.
 - Przelączenie w normalny tryb gotowości lub tryb gotowości Eco Power.
- 2 **⏸**
 - Otwieranie lub zamykanie kieszeni na płytę.
- 3 **SOURCE**
 - Wybór źródła dźwięku: DISC, USB, FM, AUDIO IN, AUX IN lub BT.
- 4 **PROG**
 - Programowanie utworów.
 - Programowanie stacji radiowych.

- ⑤ ▲ / ▼
- W przypadku utworów w formacie MP3/WMA: przechodzenie do poprzedniego lub następnego albumu/ folderu.
 - Wybór zaprogramowanej stacji radiowej.
- ⑥ ⏮ / ⏭
- Przechodzenie do poprzedniego lub następnego utworu.
 - Wyszukiwanie w utworze, na płycie lub w urządzeniu USB.
 - Dostrajanie stacji radiowej.
- ⑦ ▶ ||
- Rozpoczynanie, wstrzymywanie lub wznowianie odtwarzania.
 - Zatwierdzanie wyboru.
- ⑧ VOL +/-
- Regulacja głośności głośników.
- ⑨ LIGHT
- Włączanie lub wyłączanie efektu ozdobnego światła jednostki centralnej.
- ⑩ BASS BOOST
- Włączanie lub wyłączanie wzmocnienia tonów niskich.
- ⑪ MAX SOUND
- Włączanie lub wyłączanie systemu wzmacniania dźwięku.
- ⑫ EQ
- Wybór ustawień efektu dźwiękowego korektora.
- ⑬ CLOCK
- Ustawianie zegara.
- ⑭ SLEEP/TIMER
- Ustawianie wyłącznika czasowego.
 - Ustawianie budzika.
 - Włączanie i wyłączanie budzika/ wyłącznika czasowego.
- ⑮ DISP
- Wybór informacji na wyświetlaczu.
- ⑯ ■
- Zatrzymywanie odtwarzania lub usuwanie programu.
- ⑰ ✖
- Wyciszanie lub przywracanie dźwięku.
- ⑰ MODE
- Wybór trybu powtarzania lub odtwarzania losowego.

3 Czynności wstępne



Przeostoga

- Obsługa urządzenia w sposób niezgodny z instrukcją obsługi grozi narażeniem użytkownika na działanie niebezpiecznego promieniowania laserowego.

Instrukcje z tego rozdziału zawsze wykonuj w podanej tu kolejności.

W przypadku kontaktu z firmą Philips należy podać numer modelu i numer seryjny urządzenia. Numer modelu i numer seryjny można znaleźć z tyłu urządzenia. Zapisz numery tutaj:

Nr modelu _____

Nr seryjny _____

Podłączanie anten

- Aby uzyskać lepszy odbiór sygnału radiowego, podłącz dołączoną antenę FM do gniazda **ANTENNA (FM)** z tyłu jednostki centralnej.

FM

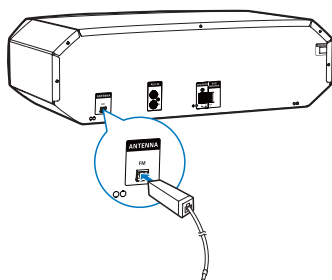

Podłączanie głośników



Uwaga

- Aby uzyskać optymalne efekty dźwiękowe, skorzystaj ze wszystkich głośników wchodzących w skład zestawu.
- Podłączaj tylko głośniki o impedancji takiej samej lub wyższej niż impedancja głośników wchodzących w skład zestawu. Szczegółowe informacje można znaleźć w rozdziale Dane techniczne w tej instrukcji obsługi.

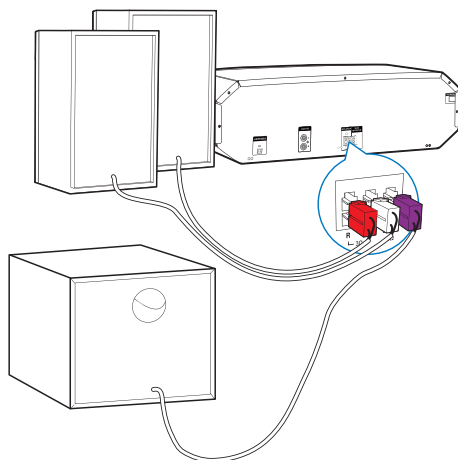

Uwaga

- Upewnij się, że przewody głośników i gniazda są dopasowane kolorami.

Włóż przewody do końca.

- Podłącz przewody prawego głośnika do gniazda „R”, przewody lewego głośnika do gniazda „L”, a przewody subwoofera do gniazda „SUB”.

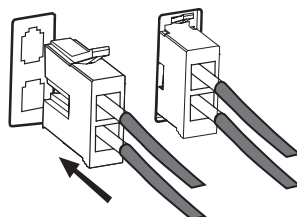

Podłączanie zasilania

! Przewaga

- Upewnij się, że używane gniazdo zasilania obsługuje prąd elektryczny o natężeniu co najmniej 10 A.
 - Przed podłączeniem przewodu zasilającego upewnij się, że wykonane zostały wszystkie pozostałe połączenia.
- Podłącz przewód zasilający do gniazdka elektrycznego.

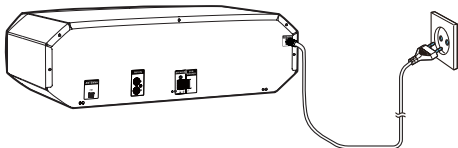

Przygotowanie pilota

Uwaga

- Niebezpieczeństwo wybuchu! Baterie należy trzymać z daleka od ciepła, promieni słonecznych lub ognia. Baterii nigdy nie należy wrzucać do ognia.
- Nieprawidłowe włożenie baterii stwarza niebezpieczeństwo wybuchu. Baterię można wymienić tylko na egzemplarz tego samego lub odpowiedniego typu.

- 1 Otwórz komorę baterii.
- 2 Włóż jedną baterię typu AAA, tak jak pokazano na rysunku, z zachowaniem prawidłowej biegunowości (+/-).
- 3 Zamknij komorę baterii.

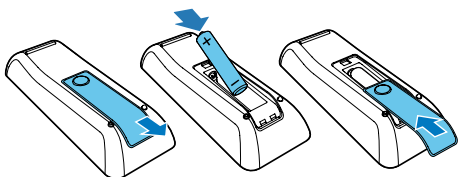

Uwaga

- Jeśli pilot nie będzie używany przez dłuższy czas, wyjmij z niego baterię.
- Baterie zawierają substancje chemiczne, należy o tym pamiętać przy ich wyrzucaniu.

Automatyczne programowanie stacji radiowych

Jeśli podłączone jest zasilanie, ale nie ma zapisanych stacji radiowych, urządzenie rozpocznie automatyczne zapisywanie stacji radiowych.

- 1 Podłącz zestaw do źródła zasilania.
 - ↳ Zostanie wyświetlony komunikat [AUTO FM INSTALL - PRESS PLAY--STOP CANCEL] (automatyczna instalacja stacji radiowych FM - naciśnij przycisk PLAY, aby rozpocząć - naciśnij przycisk STOP, aby anulować).
- 2 Naciśnij przycisk ►►, aby rozpocząć instalację.
 - ↳ Zostanie wyświetlony komunikat [AUTO] (automatycznie).
 - ↳ Stacje radiowe nadające wystarczająco silny sygnał zostaną zaprogramowane automatycznie.
 - ↳ Po zapisaniu wszystkich dostępnych stacji automatycznie wybrana zostanie ta, która została zaprogramowana jako pierwsza.

Ustawianie zegara

- 1 W trybie gotowości przytrzymaj przycisk **CLOCK** przez ponad dwie sekundy, aby włączyć tryb ustawiania zegara.
↳ Zostanie wyświetlony komunikat „CLOCK SET”. Następnie wyświetli się format 12- lub 24-godzinny.
- 2 Naciśnij kilkakrotnie przycisk ▲ / ▼, aby wybrać format 12- lub 24-godzinny.
- 3 Naciśnij przycisk **CLOCK**, aby potwierdzić.
↳ Zostaną wyświetlone i zaczną migać cyfry godzin.
- 4 Naciśnij kilkakrotnie przycisk ▲ / ▼, aby ustawić godzinę, a następnie naciśnij przycisk **CLOCK**, aby potwierdzić.
↳ Zostaną wyświetlone i zaczną migać cyfry minut.
- 5 Naciśnij kilkakrotnie przycisk ▲ / ▼, aby ustawić minutę, a następnie naciśnij przycisk **CLOCK**, aby potwierdzić ustawienie zegara.



Wskazówka

- Podczas ustawiania można nacisnąć przycisk **■**, aby przerwać ustawianie zegara bez zapisywania wcześniejszych zmian.
- Jeśli w trakcie wprowadzania ustawień w ciągu 90 sekund nie zostanie wykonana żadna operacja, tryb ustawiania zegara zostanie automatycznie anulowany, a wcześniejsze zmiany zostaną odrzucone.
- Podczas odtwarzania lub w trybie gotowości ECO Power naciśnij przycisk **CLOCK**, aby wyświetlić ustawienie zegara.

Włączanie

- Naciśnij przycisk ϕ .
↳ Zestaw przełączy się na ostatnio wybrane źródło.

Przełączanie w tryb gotowości

- Ponownie naciśnij przycisk ϕ , aby przełączyć zestaw w normalny tryb gotowości.
↳ Na panelu zostanie wyświetlony zegar (jeśli jest ustawiony).

Aby przełączyć w tryb gotowości ECO Power:

- Naciśnij i przytrzymaj przycisk ϕ przez ponad dwie sekundy.
↳ Panel wyświetlacza zostanie przyciemniony.
↳ Wskaźnik Eco Power po lewej stronie panelu wyświetlacza zacznie świecić na czerwono.



Uwaga

- Zestaw przełącza się w tryb gotowości ECO Power po 10 minutach pozostawania w trybie gotowości.

Aby przełączać między zwykłym trybem gotowości a trybem gotowości ECO Power:

- Naciśnij i przytrzymaj przycisk ϕ przez ponad dwie sekundy.

4 Odtwarzanie

Odtwarzanie z urządzenia z obsługą Bluetooth

Uwaga

- Efektywny zasięg działania między zestawem i urządzeniem Bluetooth wynosi około 10 metrów.
- Pojawienie się przeszkody między zestawem a urządzeniem Bluetooth może spowodować zmniejszenie zasięgu działania.
- Nie gwarantujemy zgodności ze wszystkimi urządzeniami Bluetooth.
- Zestaw może zapamiętać maksymalnie 4 podłączone wcześniej urządzenia Bluetooth.

Aby można było słuchać nagrań przesyłanych bezprzewodowo, należy sparować z zestawem zewnętrzne urządzenie Bluetooth.

Wybierz najlepszą metodę parowania Bluetooth w oparciu o warunki wymienione poniżej.

Konieczny warunek	Metoda parowania
Urządzenie Bluetooth obsługuje zarówno standard NFC (komunikacja bliskiego zasięgu), jak i profil A2DP (Advanced Audio Distribution Profile).	Wybierz metodę 1 (zalecana) lub 2.
Urządzenie Bluetooth obsługuje tylko profil A2DP (Advanced Audio Distribution Profile).	Wybierz metodę 2.

- Przed sparowaniem urządzeń i nawiązaniem połączenia, należy:
 - ① **Nacisnąć kilkakrotnie przycisk SOURCE, aby wybrać źródło Bluetooth.**
 - ↳ Na ekranie zacznie migać symbol [BT] (Bluetooth).
 - ② **Włączyć funkcję Bluetooth w urządzeniu zewnętrznym.**

Parowanie i nawiązywanie połączenia

Metoda 1: parowanie urządzeń i nawiązywanie połączenia za pomocą technologii NFC

Near Field Communication (NFC) to technologia umożliwiająca bezprzewodową komunikację krótkiego zasięgu między różnymi urządzeniami obsługującymi standard NFC, takimi jak telefony komórkowe czy znaczniki IC.

Dzięki technologii NFC połączenie transmisji danych można zestawić, zbliżając do siebie odpowiednie symbole lub obszary urządzeń obsługujących tę funkcję.

Uwaga

- Nie gwarantujemy zgodności ze wszystkimi urządzeniami obsługującymi funkcję NFC.

1



2



- 1 Włącz funkcję NFC w urządzenia Bluetooth (informacje na ten temat można znaleźć w instrukcji obsługi urządzenia).
- 2 Zetknij obszar NFC urządzenia zewnętrznego z obszarem NFC w górnej części zestawu i poczekaj, aż zostanie wyemitowany sygnał dźwiękowy.
 - ↳ Po pomyślnym zakończeniu procesu parowania i nawiązaniu połączenia na ekranie jeden raz przesunie się komunikat „BT CONNECTED” (Połączono przez Bluetooth).

Metoda 2: ręczne parowanie urządzeń i nawiązywanie połączenia

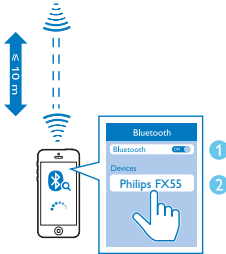
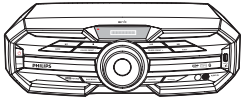

- 1 W urządzeniu Bluetooth wyszukaj urządzenia Bluetooth, które można sparować (informacje na ten temat można znaleźć w instrukcji obsługi urządzenia).
- 2 W urządzeniu Bluetooth wybierz pozycję **Philips FX55** i w razie potrzeby wprowadź hasło parowania „0000”.
 - ↳ Po pomyślnym zakończeniu procesu parowania i nawiązaniu połączenia na ekranie jeden raz przesunie się komunikat „**BT CONNECTED**” (Połączono przez Bluetooth).

Przesyłanie muzyki przez połączenie Bluetooth

- Włącz odtwarzanie w urządzeniu Bluetooth podłączonym do zestawu.
 - ↳ Dźwięk będzie przesyłany strumieniowo z urządzenia Bluetooth do zestawu.



Wskazówka

- Jeśli dane urządzenie Bluetooth obsługuje również profil AVRCP (Audio Video Remote Control Profile), do sterowania odtwarzaniem muzyki można używać przycisków podstawowych funkcji zestawu (np. przycisku odtwarzania/wstrzymywania, przycisku zatrzymywania i przycisku poprzedni/następny).

Aby odłączyć urządzenie z obsługą Bluetooth:

- Naciśnij i przytrzymaj przez trzy sekundy przycisk ►|| na pilocie zdalnego sterowania.
- Wyłącz funkcję Bluetooth w urządzeniu lub
- Przenieś urządzenie poza zasięg sygnału.

Aby usunąć historię parowania Bluetooth:

- Naciśnij i przytrzymaj przez trzy sekundy przycisk ■ na pilocie zdalnego sterowania.

Odtwarzanie płyty

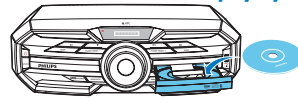

- 1 Naciśnij kilkakrotnie przycisk **SOURCE**, aby wybrać płytę jako źródło dźwięku.
- 2 Naciśnij przycisk ▲, aby otworzyć kieszeń na płytę.
- 3 Umieść płytę w kieszeni zadrukowaną stroną do góry.
- 4 Ponownie naciśnij przycisk ▲, aby zamknąć kieszeń na płytę.
 - ↳ Odtwarzanie rozpocznie się automatycznie.
 - Aby wstrzymać lub wznowić odtwarzanie, naciśnij przycisk ►||.
 - Aby zatrzymać odtwarzanie, naciśnij przycisk ■.
 - Aby wybrać utwór, naciskaj przyciski ◀◀ / ▶▶.
 - Aby wybrać album, naciskaj przyciski ▲ / ▼.
 - Aby przeszukiwać w obrębie utworu, naciśnij i przytrzymaj przyciski ◀◀ / ▶▶, a następnie zwolnij przyciski, aby kontynuować normalne odtwarzanie.

Odtwarzanie z urządzenia USB

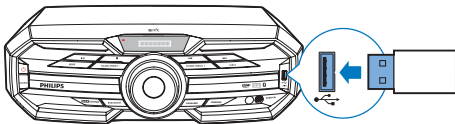

Uwaga

- Upewnij się, że urządzenie USB zawiera pliki muzyczne w obsługiwanych formatach. Format plików NTFS nie jest obsługiwany.
- Koncentrator USB nie jest obsługiwany.
- Niektóre czytniki kart mogą nie być obsługiwane.

- 1 Podłącz urządzenie USB do gniazda  jednostki centralnej.
- 2 Naciśnij kilkakrotnie przycisk **SOURCE**, aby wybrać źródło USB.
- 3 Za pomocą przycisków ▲ / ▼ wybierz folder.
- 4 Za pomocą przycisków ◀◀ / ▶▶ wybierz utwór.
- 5 Jeśli odtwarzanie nie rozpocznie się automatycznie, naciśnij przycisk ▶▶▶.
 - Aby wstrzymać lub wznowić odtwarzanie, naciśnij przycisk ▶▶▶.
 - Aby zatrzymać odtwarzanie, naciśnij przycisk ■.
 - Aby przeszukiwać plik audio, naciśnij i przytrzymaj przyciski ◀◀ / ▶▶, a następnie zwolnij przyciski, aby kontynuować normalne odtwarzanie.

5 Odtwarzanie dźwięku z urządzenia zewnętrznego

Przez głośniki zestawu można również słuchać muzyki z zewnętrznego urządzenia audio.

Odtwarzanie dźwięku z odtwarzacza MP3

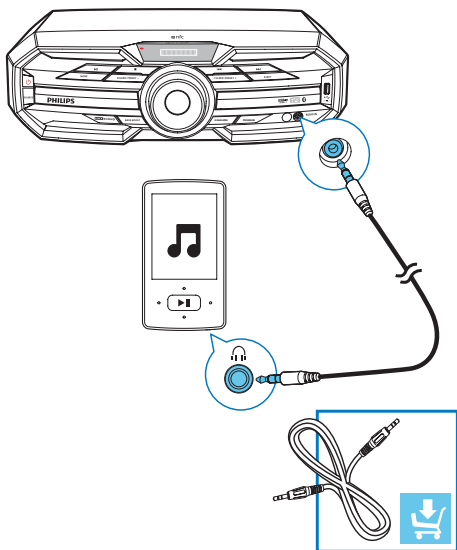

- 1 Naciśnij kilkakrotnie przycisk **SOURCE**, aby wybrać źródło **AUDIO IN**.
- 2 Podłącz przewód audio 3,5 mm (niedołączony do zestawu) do:
 - gniazda wejściowego audio 3,5 mm z przodu zestawu,
 - gniazda słuchawek w odtwarzaczu MP3.
- 3 Uruchoom odtwarzanie w odtwarzaczu MP3 (patrz instrukcja obsługi odtwarzacza).

Odtwarzanie dźwięku z zewnętrznego urządzenia audio za pośrednictwem złączy RCA

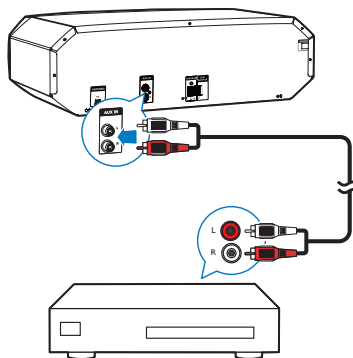

- 1 Naciśnij kilkakrotnie przycisk **SOURCE**, aby wybrać źródło **AUX IN**.
- 2 Podłącz parę przewodów audio RCA (czerwony/biały; niedołączone do zestawu) do:
 - gniazda **AUX IN (L/R)** z tyłu zestawu,
 - gniazda wyjściowych audio RCA (czerwone/białe) w urządzeniu zewnętrznym.
- 3 Uruchoom odtwarzanie w urządzeniu zewnętrznym (patrz instrukcja obsługi urządzenia).

6 Opcje odtwarzania

Powtarzanie i odtwarzanie losowe





- Podczas odtwarzania płyty naciśnij kilkakrotnie przycisk **MODE**, aby wybrać:
 - REPEAT ONE: powtarzanie odtwarzania bieżącego utworu.
 - REPEAT ALL: powtarzanie odtwarzania wszystkich utworów.
 - SHUFFLE: losowe odtwarzanie wszystkich utworów w bieżącym folderze.
 - REPEAT OFF: wznawianie normalnego odtwarzania.





Wskazówka

- Nie można wybrać trybu odtwarzania losowego podczas odtwarzania zaprogramowanych utworów.

Można zaprogramować odtwarzanie maksimum 20 utworów.

- 1 W trybie DISC/USB naciśnij przycisk , aby zatrzymać odtwarzanie, a następnie naciśnij przycisk **PROG**, aby włączyć tryb programowania utworów.
↳ Zostanie wyświetlony napis [PROGRAM] (program).
- 2 W przypadku utworów w formacie MP3 wybierz album/folder za pomocą przycisków  / .
- 3 Za pomocą przycisków  /  wybierz numer utworu i naciśnij przycisk **PROG**, aby potwierdzić.

- 4 Powtórz czynności od 2 do 3, aby wybrać i zapisać wszystkie utwory do programu.
- 5 Naciśnij przycisk , aby odtworzyć zaprogramowane utwory.
 - Aby skasować program, po zatrzymaniu odtwarzania naciśnij przycisk .

Wyświetlanie informacji odtwarzania

- Podczas odtwarzania naciśnij kilkakrotnie przycisk **DISP**, aby wyświetlić różne informacje odtwarzania.

7 Dostosowywanie poziomu głośności i efektów dźwiękowych

Uwaga

- System MAX Sound i system wzmocnienia tonów niskich nie mogą być włączone jednocześnie.

Dostosowywanie poziomu głośności

! Przewaga

- Aby zapobiec uszkodzeniu słuchu i nie przeszkadzać innym osobom, nie słuchaj głośno muzyki przez długi czas.
- Podczas odtwarzania naciśnij przycisk **VOL +/-**, aby zwiększać/zmniejszać poziom głośności.

Wyciszanie dźwięku

- Podczas odtwarzania naciśnij przycisk **M** w celu wyciszenia/przywrócenia dźwięku.

System wzmocniania dźwięku

System MAX Sound zapewnia natychmiastowe wzmocnienie dźwięku.

- Naciśnij przycisk **MAX SOUND**, aby włączyć lub wyłączyć natychmiastowe wzmocnienie dźwięku.

Wybór zaprogramowanego efektu dźwiękowego

Funkcja ustawień efektu dźwiękowego korektora pozwala cieszyć się zaprogramowanymi dźwiękowymi efektami specjalnymi.

- Podczas odtwarzania naciśnij kilkakrotnie przycisk **EQ**, aby wybrać:
 - [ROCK] (rock)
 - [POP] (pop)
 - [JAZZ] (jazz)
 - [TECHNO] (techno)
 - [SAMBA] (samba)

Wzmocnienie tonów niskich

Poziom dynamicznego wzmocnienia tonów niskich (DBB) można zmieniać ręcznie w zależności od preferencji.

- Podczas odtwarzania naciśnij kilkakrotnie przycisk **BASS BOOST**, aby wybrać:
 - DBB 1
 - DBB 2
 - DBB 3
 - DBB off (DBB wył.)
- ↳ Jeśli funkcja DBB jest włączona, na wyświetlaczu widoczne jest oznaczenie **DBB**.

8 Słuchanie stacji radiowych

Dostrajanie stacji radiowej

- 1 Naciśnij przycisk **SOURCE** kilka razy, aby wybrać zakres FM.
- 2 Naciśnij i przytrzymaj przyciski **◀◀ / ▶▶** przez ponad dwie sekundy.
 - ↳ Zostanie wyświetlony komunikat [SEARCH] (szukanie).
 - ↳ Tuner automatycznie dostroi się do stacji o najsilniejszym sygnale.
- 3 Powtórz czynność 2, aby dostroić tuner do większej liczby stacji.
 - W celu dostrojenia tunera do stacji radiowej o słabym sygnale naciśnij kilkakrotnie przyciski **◀◀ / ▶▶**, aż do momentu uzyskania optymalnego odbioru.

Automatyczne programowanie stacji radiowych

Można zaprogramować odtwarzanie maksymalnie 20 stacji radiowych FM.

- W trybie tunera naciśnij i przytrzymaj przycisk **PROG** przez ponad 2 sekundy, aby aktywować automatyczne programowanie.
 - ↳ Zostanie wyświetlony komunikat [AUTO] (automatycznie).
 - ↳ Wszystkie dostępne stacje są programowane w kolejności od najsilniejszego pasma odbioru.
 - ↳ Stacja zaprogramowana jako pierwsza zostanie wybrana automatycznie.

Ręczne programowanie stacji radiowych

Można zaprogramować odtwarzanie maksymalnie 20 stacji radiowych FM.

- 1 Dostrój stację radiową.
- 2 Naciśnij przycisk **PROG**, aby włączyć tryb programowania.
- 3 Za pomocą przycisków **▲ / ▼** przypisz stacji odpowiedni numer, a następnie naciśnij przycisk **PROG**, aby zatwierdzić.
- 4 W celu zaprogramowania innych stacji powtórz powyższe czynności.



Wskazówka

- Aby nadpisać zaprogramowaną stację, zapisz w jej miejscu inną stację.

Wybór zaprogramowanej stacji radiowej

- W trybie FM wybierz żądany numer za pomocą przycisków **▲ / ▼**.



Wskazówka

- Umieść anteny jak najdalej od telewizora, magnetowidu czy innych źródeł promieniowania elektromagnetycznego.
- Aby uzyskać optymalny odbiór, rozłóż całkowicie antenę FM.

9 Inne funkcje

Ustawianie budzika

Zestawu można używać jako budzika. Jako źródło budzika można wybrać płytę, radio lub urządzenie USB.

- 1 Sprawdź, czy zegar został ustawiony prawidłowo.
- 2 Naciśnij i przytrzymaj przycisk **SLEEP/TIMER** przez ponad dwie sekundy.
 - ↳ Zostanie wyświetlony komunikat „TIMER SET”. Następnie zostanie wyświetlony monit o wybranie źródła.
- 3 Naciśnij przycisk **SOURCE**, aby wybrać źródło DISC, USB lub FM, a następnie naciśnij przycisk **SLEEP/TIMER**, aby potwierdzić.
 - ↳ W formacie 12-godzinnym wyświetlany jest symbol AM lub PM. W takim przypadku naciśnij przycisk ▲ / ▼, aby wybrać ustawienie AM lub PM. Zostaną wyświetlone i zaczną migać cyfry godziny.
 - ↳ W formacie 24-godzinnym zostaną wyświetlone i zaczną migać cyfry godziny.
- 4 Naciśnij kilkakrotnie przycisk ▲ / ▼, aby ustawić godzinę, a następnie naciśnij przycisk **SLEEP/TIMER**, aby potwierdzić.
 - ↳ Zostaną wyświetlone i zaczną migać cyfry minuty.
- 5 Naciśnij kilkakrotnie przycisk ▲ / ▼, aby ustawić minuty, a następnie naciśnij przycisk **SLEEP/TIMER**, aby potwierdzić.
 - ↳ Zostanie wyświetlony monit o wybranie poziomu głośności.
- 6 Naciśnij przycisk **VOL +/-**, aby wybrać poziom głośności, a następnie naciśnij przycisk **SLEEP/TIMER**, aby potwierdzić.
 - ↳ Budzik został ustawiony i jest włączony.

Aby wyłączyć lub ponownie włączyć budzik:

- W trybie gotowości naciśnij kilkakrotnie przycisk **SLEEP/TIMER**.
 - ↳ Kiedy budzik zostanie wyłączony, wyświetli się komunikat „TIMER OFF”.
 - ↳ Kiedy budzik zostanie ponownie włączony, wyświetli się komunikat „TIMER ON”.



Wskazówka

- W trybie BT, AUDIO IN lub AUX IN nie można ustawić budzika.
- Jeśli jako źródło odtwarzania wybrano płytę lub urządzenie USB, ale nie można odtworzyć żadnego pliku dźwiękowego, automatycznie włączy się tryb radia FM.

Ustawianie wyłącznika czasowego

Zestaw jest wyposażony w funkcję umożliwiającą samoczynne przełączenie w tryb gotowości po ustawionym czasie.

- Po włączeniu zestawu naciśnij kilkakrotnie przycisk **SLEEP/TIMER**, aby wybrać określony czas (w minutach).

Wyłączanie wyłącznika czasowego

- Naciśnij kilkakrotnie przycisk **SLEEP/TIMER** aż do wyświetlenia komunikatu [OFF] (wyłączone).

Przywracanie ustawień domyślnych

Można przywrócić ustawienia domyślne zestawu.

- W dowolnym trybie naciśnij i przytrzymaj przez ponad pięć sekund przyciski ►► i **PRESET** - na panelu przednim.
 - ↳ Po chwili zostanie wyświetlony komunikat „RESET OK”. Następnie urządzenie automatycznie uruchomi się ponownie.

10 Informacje o produkcji



Uwaga

- Informacje o produkcie mogą ulec zmianie bez powiadomienia.

Dane techniczne

Wzmacniacz

Całkowita moc wyjściowa	720 W RMS (30% THD)
Pasma przenoszenia	Od 60 Hz do 20 kHz, ± 3 dB
Odstęp sygnału od szumu	>70 dBA
Wejście Aux	2000 mV RMS, 22 k Ω
Sygnal audio	1000 mV RMS, 22 k Ω

Płyta

Typ lasera	Półprzewodnikowy
Średnica płyty	12 cm/8 cm
Obsługiwane płyty	CD-DA, CD-R, CD-RW, płyty MP3
Przetwornik C/A dźwięku	24-bitowy / 44,1 kHz
Całkowite zniekształcenia harmoniczne	< 10% (1 kHz)
Audio SNR	> 70 dBA

Tuner

Zakres strojenia FM	87,5–108 MHz
Siatka strojenia FM	50 kHz

Głośniki

Impedancja głośnika	3 Ω
Przetwornik	Woofer 5,25 cala*2 + głośnik wysokotonowy 2 cale*2 + subwoofer 8 cali*1
Czułość	85 dB/1 m*1 W

Specyfikacja ogólna

Zasilanie prądem przemiennym	220–240 V~, 50 Hz
Pobór mocy podczas pracy	150 W
Bezpośrednie połączenie USB	Wersja: 2.0

Bluetooth

Wersja Bluetooth®	V2.1 + EDR
Pasma częstotliwości	2,402–2,480 GHz, pasmo ISM
Zasięg	10 m (wolna przestrzeń)

Wymiary

Jednostka centralna (szer. x wys. x głęb.)	467 x 140 x 320 mm
Głośnik (szer. x wys. x głęb.)	204 x 309 x 145 mm
Subwoofer (szer. x wys. x głęb.)	299 x 308 x 248 mm

Waga

Jednostka centralna	3,4 kg
Głośnik	2,2 kg każdy
Subwoofer	4,9 kg

Informacje o odtwarzaniu urządzenia USB

Zgodne urządzenia USB:

- Karta pamięci flash USB (USB 2.0 lub USB 1.1)
- Odtwarzacze audio z pamięcią flash USB (USB 2.0 lub USB 1.1)
- Karty pamięci (wymagane jest podłączenie do urządzenia dodatkowego czytnika kart)

Obsługiwane formaty:

- USB lub system plików FAT16, FAT32 (rozmiar sektora: 512 bajtów)
- Szybkość kompresji MP3 (przepustowość): 32–320 kb/s i zmienna
- Maksymalnie 7 poziomów katalogów
- Maksymalna liczba albumów/folderów: 99
- Maksymalna liczba ścieżek/tytułów: 999
- Znacznik ID3 wersja 2.0 lub nowsza
- Nazwa pliku w standardzie Unicode UTF8 (maksymalna długość: 128 bajtów)

Nieobsługiwane formaty:

- Puste albumy: są to albumy, które nie zawierają plików MP3/WMA i nie są pokazywane na wyświetlaczu.
- Pliki w formacie nieobsługiwanym przez urządzenie są pomijane. Przykładowo, dokumenty Word (.doc) lub pliki MP3 z rozszerzeniem .dlf są ignorowane i nieodtwarzane.
- Pliki audio AAC, WAV, PCM.
- Pliki WMA zabezpieczone przed kopiowaniem (DRM) (.wav, .m4a, .m4p, .mp4, .aac).
- Pliki WMA w formacie bezstratnym.

Obsługiwane formaty płyt MP3

- ISO9660, Joliet
- Maksymalna liczba tytułów: 999 (zależy od długości nazwy pliku)
- Maksymalna liczba albumów: 99
- Dźwięk o częstotliwości próbkowania: 32 kHz, 44,1 kHz, 48 kHz
- Dźwięk o szybkości kompresji: 32–320 (kb/s), zmienne szybkości kompresji (VBR)
- Znacznik ID3 wersja 2.0 lub nowsza
- Maksymalnie 7 poziomów katalogów

Czyszczenie urządzenia i płyt

Czyszczenie obudowy

- Do czyszczenia obudowy należy użyć miękkiej, nie strzępiącej się ściereczki zwilżonej łagodnym roztworem detergentu. Zabronione jest korzystanie ze środków z zawartością alkoholu, spirytusu, amoniaku oraz środków mogących porysować obudowę.

Czyszczenie płyt

- W przypadku zabrudzenia płyty należy ją wyczyścić za pomocą miękkiej, suchej ściereczki przesuwanej od środka ku krawędzi zewnętrznej.



- Zabronione jest korzystanie z benzenu, rozcieńczalników czy dostępnych w handlu środków czyszczących oraz antystatycznych, przeznaczonych do płyt analogowych.

Czyszczenie soczewki lasera

- Na soczewce lasera stopniowo gromadzi się kurz i inne zabrudzenia. W celu zachowania wysokiej jakości odtwarzania soczewkę należy co jakiś czas oczyścić przy użyciu płyty czyszczącej Philips przeznaczonej do odtwarzaczy CD. Szczegółowe instrukcje można znaleźć w dołączonej do płyty wkładce.

11 Rozwiązywanie problemów



Ostrzeżenie

- Nie zdejmuj obudowy tego urządzenia.

Aby zachować ważność gwarancji, nie wolno samodzielnie naprawiać urządzenia.

Jeśli w trakcie korzystania z tego urządzenia wystąpią problemy, należy wykonać poniższe czynności sprawdzające przed wezwaniem serwisu. Jeśli nie uda się rozwiązać problemu, odwiedź stronę firmy Philips (www.philips.com/welcome). Kontaktując się z przedstawicielem firmy Philips, należy mieć przygotowane w pobliżu urządzenie oraz jego numer modelu i numer seryjny.

Brak zasilania

- Upewnij się, że wtyczka przewodu zasilającego urządzenia została podłączona prawidłowo.
- Upewnij się, że w gniazdku elektrycznym jest napięcie.
- W celu oszczędzania energii urządzenie automatycznie przełącza się w tryb gotowości po 15 minutach bezczynności od momentu zakończenia odtwarzania płyty i niewykonania żadnej czynności przez użytkownika.

Brak dźwięku lub dźwięk zniekształcony

- Ustaw głośność.
- Sprawdź, czy przewody głośnikowe zostały prawidłowo podłączone.
- Sprawdź, czy odcinki przewodu głośnikowego z usuniętą izolacją są zabezpieczone za pomocą zacisku.

Odwrocony dźwięk z lewego i prawego głośnika

- Sprawdź połączenie i ustawienie głośników.

Brak reakcji urządzenia

- Odłącz zasilacz zestawu, a następnie podłącz go ponownie i włącz urządzenie.

Pilot zdalnego sterowania nie działa

- Przed naciśnięciem dowolnego przycisku funkcji na pilocie najpierw wybierz właściwe źródło za pomocą pilota, a nie jednostki centralnej.
- Użyj pilota w mniejszej odległości od zestawu.
- Sprawdź, czy bateria została włożona w sposób zgodny z oznaczeniami +/– w komorze baterii.
- Wymień baterię.
- Skieruj pilota bezpośrednio na czujnik sygnałów zdalnego sterowania na panelu przednim jednostki centralnej.

Nie wykryto płyty

- Umieść płytę w odtwarzaczu.
- Sprawdź, czy płyta nie jest włożona nadrukiem do dołu.
- Poczekaj, aż zaparowanie soczewki zniknie.
- Wymień lub wyczyść płytę.
- Użyj sfinalizowanej płyty CD lub płyty zapisanej w jednym z obsługiwanych formatów.

Nie można wyświetlić niektórych plików z urządzenia USB

- Ilość folderów lub plików w urządzeniu USB przekroczyła dopuszczalną wielkość. Nie oznacza to usterki urządzenia.
- Formaty tych plików nie są obsługiwane.

Przenośne urządzenie USB nie jest obsługiwane

- Urządzenie USB jest niekompatybilne z zestawem. Spróbuj podłączyć inne urządzenie.

Słaby odbiór stacji radiowych

- Zwiększ odległość między zestawem a odbiornikiem TV lub magnetowidem.
- Zmień ustawienie anteny lub podłącz antenę zewnętrzną, zapewniającą lepszy odbiór.

Ustawiania zegara/timera usunięte

- Nastąpiła przerwa w zasilaniu lub odłączony został przewód zasilający.
- Ponownie ustaw zegar/budzik.

Zegar nie działa

- Nastaw poprawnie zegar.
- Włącz zegar.

Odtwarzanie muzyki nie jest dostępne w zestawie nawet po udanym połączeniu z urządzeniem Bluetooth.

- Urządzenia nie można użyć z zestawem w celu odtwarzania muzyki.

Jakość dźwięku ulega pogorszeniu po podłączeniu urządzenia Bluetooth.

- Odbiór sygnału Bluetooth jest słaby. Zmniejsz odległość między urządzeniem a zestawem lub usuń przeszkody znajdujące się pomiędzy nimi.

Nie można nawiązać połączenia z zestawem.

- Urządzenie nie obsługuje profili wymaganych przez zestaw.
- Funkcja Bluetooth nie jest włączona w urządzeniu. Informacje na temat włączania tej funkcji można znaleźć w instrukcji obsługi urządzenia.
- Zestaw nie znajduje się w trybie parowania.
- Zestaw nawiązał już połączenie z innym urządzeniem Bluetooth. Odłącz to urządzenie i inne podłączone urządzenia, a następnie ponownie spróbuj nawiązać połączenie.

Sparowany telefon komórkowy bez przerwy łączy się i rozłącza.

- Odbiór sygnału Bluetooth jest słaby. Zmniejsz odległość między telefonem komórkowym i zestawem lub usuń przeszkody znajdujące się między nimi.
- Niektóre telefony komórkowe mogą nieustannie łączyć się i rozłączać w trakcie połączenia i po jego zakończeniu. To nie oznacza, że zestaw działa nieprawidłowo.

- W przypadku niektórych telefonów komórkowych połączenie Bluetooth może być rozłączane automatycznie przez funkcje oszczędzania energii. To nie oznacza, że zestaw działa nieprawidłowo.



2014 © WOOX Innovations Limited. All rights reserved.
This product was brought to the market by WOOX Innovations Limited or one of its affiliates, further referred to in this document as WOOX Innovations, and is the manufacturer of the product. WOOX Innovations is the warrantor in relation to the product with which this booklet was packaged. Philips and the Philips Shield Emblem are registered trademarks of Koninklijke Philips N.V.

