



Monitor Dell S3221QSA

Instrukcja użytkownika

Model monitora: S3221QSA
Model - zgodność z przepisami: S3221QSc



-  **UWAGA: UWAGA** oznacza ważną informację, która może pomóc w lepszym wykorzystaniu komputera.
-  **PRZESTROGA: PRZESTROGA** oznacza potencjalne niebezpieczeństwo uszkodzenia lub utraty danych, w przypadku nie zastosowania się do instrukcji.
-  **OSTRZEŻENIE: OSTRZEŻENIE** oznacza potencjalną możliwość wystąpienia uszkodzenia własności, obrażeń osób lub śmierci.

Copyright © 2022 Dell Inc. lub jej firmy zależne. Wszelkie prawa zastrzeżone. Dell, EMC i inne znaki towarowe to znaki towarowe firmy Dell Inc. lub jej firm zależnych. Pozostałe znaki towarowe mogą być znakami towarowymi odpowiednich firm.

2022 – 12

Rev. A00



Spis treści

Instrukcje bezpieczeństwa	6
Informacje o monitorze	8
Zawartość opakowania	8
Właściwości produktu	10
Identyfikacja części i elementów sterowania	12
Widok z przodu	12
Widok od tyłu	13
Widok z boku	14
Widok z dołu	14
Dane techniczne monitora	16
Dane techniczne głośników	18
Dane techniczne rozdzielczości	18
Obsługiwane tryby wideo	18
Wstępnie ustawione tryby wyświetlania	19
Charakterystyki fizyczne	24
Charakterystyki środowiskowe	25
Zgodność z Plug and Play	26
Polityka jakości i pikseli monitora LCD	26
Ergonomia	27
Obsługa i przenoszenie wyświetlacza	29
Wskazówki dotyczące konserwacji	30
Czyszczenie monitora	30



Ustawianie monitora	31
Podłączanie podstawy	31
Podłączanie monitora	33
Podłączanie kabla HDMI i kabla USB 3.0	33
Porządkowanie kabli	33
Zabezpieczanie monitora z użyciem blokady Kensington (opcjonalna)	35
Zdejmowanie podstawy	36
Montaż na ścianie (opcjonalnie)	37
Obsługa monitora	39
Włączanie zasilania monitora	39
Używanie przycisków sterowania	39
Przyciski sterowania	40
Elementy sterowania menu OSD	41
Korzystanie z menu ekranowego (OSD)	42
Uzyskiwanie dostępu do menu OSD	42
Blokada przycisków menu i zasilania	54
Komunikaty ostrzeżeń OSD	57
Ustawianie maksymalnej rozdzielczości	60
Nachylenie i wysuwanie w pionie	62
Tilt Extension (Nachylenie z wysuwaniem)	62
Wysuwanie w pionie	62
Rozwiązywanie problemów	63
Autotest	63
Wbudowane testy diagnostyczne	65





Typowe problemy.	67
Problemy charakterystyczne dla produktu	70
Dodatek	71
Uwagi FCC (tylko USA) i inne informacje dotyczące przepisów.	71
Kontaktowanie się z firmą Dell.	71
Baza danych produktów UE dla etykiety dotyczącej zużycia energii i arkusza informacji o produkcie	71
Zagrożenie związane z utratą stabilności	72
Wymiary zewnętrzne S3221QSA	73



Instrukcje bezpieczeństwa

Użyj następujących zaleceń dotyczących bezpieczeństwa w celu zabezpieczenia monitora przed potencjalnym uszkodzeniem i zapewnienia bezpieczeństwa osobistego. Jeśli nie zostanie to określone inaczej w każdej procedurze dostarczonej w tym dokumencie założono, że użytkownik przeczytał dostarczone z monitorem informacje dotyczące bezpieczeństwa.

 **Przed użyciem monitora, należy przeczytać informacje dotyczące bezpieczeństwa dostarczone z posiadanym monitorem i wydrukowane także na produkcie. Dokumentację należy zachować w bezpiecznym miejscu do wykorzystania w przyszłości.**

 **PRZESTROGA: Używanie elementów sterowania, regulacji lub procedur, innych niż określone w tej dokumentacji, może spowodować narażenie na porażenie prądem elektrycznym, zagrożenia związane z prądem elektrycznym i/lub zagrożenia mechaniczne.**

- Monitor należy umieścić na trwałej powierzchni i obsługiwać z zachowaniem ostrożności. Ekran jest delikatny i po upuszczeniu lub gwałtownym uderzeniu, można go uszkodzić.
- Należy się zawsze upewnić, że monitor jest zasilany prądem zmiennym dostępnym w miejscu użytkownika.
- Monitor należy utrzymywać w temperaturze pokojowej. Zbyt niska lub wysoka temperatura może wpływać negatywnie na ciekłe krysztaly wyświetlacza.
- Kabel zasilający monitora należy podłączyć do znajdującego się w pobliżu i dostępnego, ściennego gniazda zasilającego. Patrz [Podłączanie monitora](#).
- Monitora nie należy umieszczać i używać na mokrej powierzchni lub w pobliżu wody.
- Monitora nie należy narażać na duże wstrząsy lub silne uderzenia. Na przykład, monitora nie należy umieszczać w bagażniku samochodowym.
- Monitor należy odłączyć, gdy długo nie będzie używany.
- Aby uniknąć porażenia prądem elektrycznym, nie należy zdejmować żadnych pokryw lub dotykać elementów wewnątrz monitora.
- Należy uważnie przeczytać niniejsze instrukcje. Dokument ten należy zachować na przyszłość. Należy stosować się do wszystkich ostrzeżeń i instrukcji umieszczonych na produkcie.



- Nadmierne ciśnienie akustyczne ze słuchawek dousznych lub nagłownych może być przyczyną utraty słuchu. Maksymalne ustawienie equalizera zwiększa napięcie wyjściowe słuchawek dousznych i nagłownych, a tym samym poziom ciśnienia akustycznego.
- Urządzenie można zainstalować na ścianie lub suficie w orientacji poziomej.







Informacje o monitorze



Zawartość opakowania

Monitor jest dostarczany z komponentami pokazanymi w tabeli poniżej. Jeśli któregokolwiek z elementów brakuje należy się skontaktować z firmą Dell. W celu uzyskania dalszych informacji, patrz [Kontaktowanie się z firmą Dell](#).

UWAGA: Niektóre elementy mogą być opcjonalne i nie są dostarczane z danym monitorem. Niektóre funkcje lub multimedia mogą być niedostępne w niektórych krajach.

	Display (Ekran)
	Wspornik podstawy
	Podstawa
	Kabel zasilający (zależy od kraju)



	<p>Kabel HDMI 2.0</p>
	<p>Kabel USB 3.0 wysyłania danych (do obsługi portów USB monitora)</p>
	<ul style="list-style-type: none"> • Instrukcja szybkiej instalacji • Informacje dotyczące bezpieczeństwa i przepisów



Właściwości produktu

Monitor Dell S3221QSA jest wyposażony w aktywną matrycę, tranzystory cienkowarstwowe (TFT), wyświetlacz ciekłokrystaliczny (LCD), powłokę antystatyczną i podświetlenie LED. Właściwości monitora:

- Widoczny obszar wyświetlania 80,01 cm (31,5 cala) (mierzony po przekątnej).
- Rozdzielczość 3840 x 2160 oraz pełnoekranowa obsługa niższych rozdzielczości.
- Obsługa AMD FreeSync™ lub No Sync, szybki czas odpowiedzi 4 ms.
- Obsługa częstotliwości od 40 Hz do 60 Hz (HDMI) i od 40 Hz do 60 Hz (DisplayPort) w trybie FreeSync.
- Obsługa HDMI (Obrazowanie o szerokim zakresie dynamiki).
- Obsługa trybów Picture by Picture (PBP) i Picture in Picture (PIP).
- Wbudowane głośniki (5 W) x 2.
- Obsługa wyjścia liniowego audio w celu podłączenia zewnętrznego głośnika lub subwoofera.
- Gama kolorów 99% sRGB.
- Łączność cyfrowa z wykorzystaniem złączy DisplayPort i HDMI.
- Wyposażony w 1 gniazdo USB wysyłania danych i 2 gniazda USB pobierania danych.
- Zgodność z Plug and Play w przypadku obsługi przez komputer.
- Regulacje w menu ekranowym (OSD) ułatwiają konfigurację i optymalizację ekranu.
- Zdejmowana podstawa i rozstaw otworów montażowych w standardzie VESA™ (Video Electronics Standards Association) 100 mm zapewniają elastyczne rozwiązania montażu.
- Możliwość regulacji nachylenia i wysokości.
- Zabezpieczenie - gniazdo blokady.
- ≤0,3 W w trybie Standby (Oczekiwanie).
- Obsługa Dell Display Manager.
- Zapewnia optymalny komfort widzenia dzięki niemigoczącemu ekranowi.



⚠ OSTRZEŻENIE: Jeśli przewód zasilający jest wyposażony w 3 kołkową wtyczkę, podłącz przewód do uziemionego gniazda zasilania z 3 stykami. Nie należy wyłączać bolca uziemienia przewodu zasilającego, na przykład poprzez podłączenie 2-stykowego adaptera. Bolec uziemienia to ważna funkcja bezpieczeństwa.

Należy sprawdzić, czy w systemie dystrybucji w instalacji budynku znajduje się wyłącznik obwodu o parametrach znamionowych 120/240V, 20A (maksymalnie).

⚠ OSTRZEŻENIE: Możliwa długotrwała emisja światła niebieskiego z monitora może prowadzić do uszkodzenia oczu, w tym do zmęczenia oczu, cyfrowego zmęczenia wzroku itp. Funkcja ComfortView służy do redukcji ilości niebieskiego światła emitowanej z monitora, celem optymalizacji komfortu oczu.



Identyfikacja części i elementów sterowania

Widok z przodu

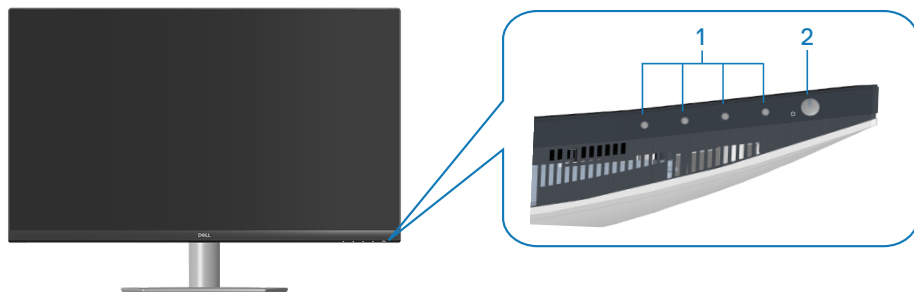

Przyciski sterowania

Etykieta	Opis	Zastosowanie
1	Przyciski funkcji	Do regulacji elementów w menu OSD. (W celu uzyskania dalszych informacji, patrz Używanie przycisków sterowania)
2	Przycisk włączenia/wyłączenia zasilania (z kontrolką stanu zasilania)	Aby włączyć lub wyłączyć monitor. Stałe, białe światło oznacza, że monitor jest włączony i działa normalnie. Migające, białe światło oznacza, że monitor znajduje się w trybie Standby (Oczekiwanie).



Widok od tyłu

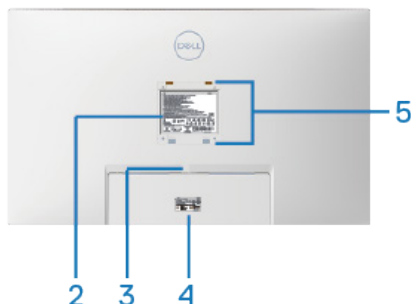
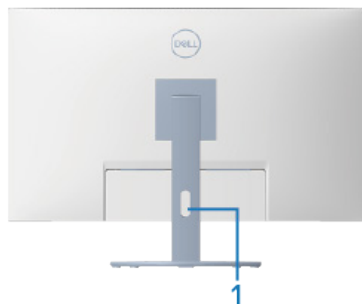

Widok od tyłu z podstawą monitora

Etykieta	Opis	Zastosowanie
1	Gniazdo prowadzenia kabli	Umożliwia przeprowadzenie kabli w celu ich uporządkowania.
2	Etykieta z informacjami wymaganymi przepisami	Lista zgodności z przepisami.
3	Przycisk zwolnienia podstawy	Zwalnianie podstawy z monitora.
4	Etykieta zgodności z przepisami (w tym etykieta numeru seryjnego z kodem kreskowym i kodem serwisowym)	Lista zgodności z przepisami. Sprawdź tę etykietę w razie kontaktu z pomocą techniczną firmy Dell. Kod serwisowy to unikatowy identyfikator alfanumeryczny, na podstawie którego serwisanci firmy Dell identyfikują komponenty sprzętowe komputera i uzyskują informacje o gwarancji.
5	Otwory montażowe VESA (4)	Cztery otwory montażowe VESA (100 mm x 100 mm), dostępne za pokrywą VESA, służą do montażu monitora na ścianie, poprzez zestaw do montażu na ścianie zgodny z VESA. Patrz Mocowanie na ścianie (opcja) .



Widok z boku

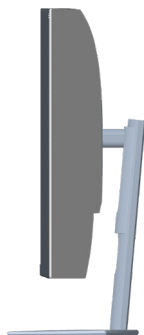

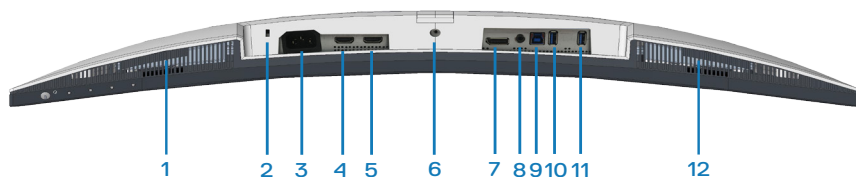

Widok z dołu



Widok z dołu bez podstawy monitora

Etykieta	Opis	Zastosowanie
1	Wbudowany prawy głośnik	Udostępnia wyjście audio.
2	Zabezpieczenie - gniazdo blokady	Do zabezpieczenia monitora blokadą bezpieczeństwa (należy kupić oddzielnie), aby nie został zabrany przez niepowołaną osobę. Patrz Do zabezpieczenia monitora blokadą bezpieczeństwa Zabezpieczenie monitora z użyciem blokady Kensington (opcjonalna).
3	Złącze zasilania	Do podłączenia kabla zasilającego (dostarczony z monitorem).
4	Gniazdo HDMI1 2.0	Podłączanie komputera przy użyciu kabla HDMI.
5	Gniazdo HDMI2 2.0	Podłączanie komputera przy użyciu kabla HDMI.



6	Funkcja blokady podstawy	Do blokady podstawy w monitorze z użyciem śruby M3 x 6 mm (niedostarczona).
7	DisplayPort 1.2	Podłączanie komputera przy użyciu kabla DisplayPort (kupowany oddzielnie).
8	Gniazdo liniowego wyjścia audio	Do podłączenia zewnętrznych głośników lub subwoofera (należy kupić oddzielnie).*
9	Port USB 3.0 wysyłania danych	Do podłączenia kabla USB z tego portu do komputera w celu uaktywnienia portów USB monitora.
10	Porty USB 3.0 pobierania danych	Do podłączenia urządzeń peryferyjnych USB, takich jak urządzenia pamięci i drukarki.  UWAGA: W celu skorzystania z tego portu należy podłączyć kabel USB wysyłania danych (dostarczony z monitorem) do monitora i komputera.
11	Port USB 3.0 pobierania danych z funkcją ładowania BC 1.2	Port USB 3.0 pobierania danych z funkcją ładowania. Do podłączenia urządzenia USB w celu naładowania.  UWAGA: W celu skorzystania z tego portu należy podłączyć kabel USB wysyłania danych (dostarczony z monitorem) do monitora i komputera.
12	Wbudowany lewy głośnik	Udostępnia wyjście audio.

*Gniazdo liniowego wyjścia audio nie obsługuje słuchawek.



Dane techniczne monitora

Model	S3221QSA
Typ ekranu	Aktywna matryca - TFT LCD
Typ panelu	Wyrównanie w pionie
Widoczny obraz	
Przekątna	800,1 mm (31,5 cala)
Poziomo, obszar aktywny	697,3 mm (27,5 cala)
Pionowo, obszar aktywny	392,3 mm (15,4 cala)
Obszar	273550,8 mm ² (423,5 cala ²)
Rozdzielczość natywna i częstotliwość odświeżania	3840 x 2160 przy 60 Hz
Podziałka pikseli	0,18159 mm x 0,18159 mm
Liczba pikseli na cal (PPI)	139
Kąt widzenia	
W poziomie	178° (typowo)
W pionie	178° (typowo)
Wyjście luminancji	300 cd/m ² (typowe)
Współczynnik kontrastu	3000 do 1 (typowy)
Powłoka płyty przedniej	Antyrefleksyjna o twardości 3H, zaciemnienie 25%
Podświetlenie	System oświetlenia krawędziowego LED



Czas odpowiedzi	8 ms szary do szarego w trybie Normal (Normalny) 5 ms szary do szarego w trybie Fast (Szybki) 4 ms szary do szarego w trybie Extreme (Ekstremalny)* * Czas 4 ms szary do szarego jest osiągalny w trybie Extreme (Ekstremalny) , umożliwiając zmniejszenie widocznych rozmazań podczas ruchu i zwiększenie szybkości reakcji obrazu. Jednakże, może to wprowadzić do obrazu trochę niewielkich ale zauważalnych artefaktów. Ponieważ wszelkie konfiguracje systemu i wszelkie wymagania użytkownika mogą być dostępne w różnych trybach, należy znaleźć odpowiednie dla nich ustawienie.
Zakrzywienie	1800R (typowe)
Głębokość kolorów	1,07 miliarda kolorów
Gama kolorów	sRGB CIE 1931 (99%) CIE1976 (98,8%) DCI P3 CIE 1931 (90%) CIE1976 (92,4%)
Złącza	2 x HDMI 2.0 z HDCP 2.2 (3840 x 2160, do 60 Hz) 1 x DisplayPort 1.2 (3840 x 2160, do 60 Hz) 1 x USB 3.0 przesyłania danych 1 x USB 3.0 pobierania danych 1 x USB 3.0 pobierania danych z funkcją ładowania BC 1.2 1 x liniowe wyjście audio
Szerokość ramki (krawędź monitora do obszaru aktywnego)	
Górna	8,1 mm
Lewa/prawa	8,2 mm
Dolna	24,4 mm
Regulacje	
Regulacja wysokości podstawy	70 mm Od -5° do 21°
Nachylenie	Nie dotyczy
Przekręcanie	Od -4° do 4°
Regulacja nachylenia	



Zgodność z oprogramowaniem Dell Display Manager	Easy Arrange (Łatwa organizacja) i inne najważniejsze funkcje
Zabezpieczenia	Gniazdo blokady bezpieczeństwa (blokada kablowa, zakup opcjonalny)

Dane techniczne głośników

Moc znamionowa głośników	2x 5 W
Charakterystyka częstotliwościowa	Od 200 Hz do 16 kHz
Impedancja	8 omów

Dane techniczne rozdzielczości

Model	S3221QSA
Zakres skanowania poziome	29 kHz do 140 kHz
Zakres skanowania w pionie	Od 40 Hz do 60 Hz (HDMI) 40 Hz do 60 Hz (DisplayPort)
Maksymalna wstępnie ustawiona rozdzielczość	3840 x 2160 przy 60 Hz z HDCP 2.2 3840 x 2160 przy 60 Hz (DisplayPort) 3840 x 2160 przy 60 Hz (HDMI)

Obsługiwane tryby wideo

Model	S3221QSA
Możliwości wyświetlania wideo (HDMI/Display-Port)	480p, 480i, 576p, 720p, 1080p, 576i, 1080i, QHD, UHD

 **UWAGA: Monitor ten obsługuje technologię AMD FreeSync.**



Wstępnie ustawione tryby wyświetlania

Wstępnie ustawione tryby wyświetlania HDMI

Tryb wyświetlania	Częstotliwość pozioma (kHz)	Częstotliwość pionowa (Hz)	Zegar pikseli (MHz)	Polaryzacja synchronizacji (w poziomie/w pionie)
VESA, 640 x 480	31,47	60,0	25,175	-/-
VESA, 640 x 480	37,5	75,0	31,5	-/-
VESA, 720 x 400	31,47	70,0	28,32	-/+
VESA, 800 x 600	37,88	60,0	40	+/+
VESA, 800 x 600	46,86	75,0	49,5	+/+
VESA, 1024 x 768	48,36	60,0	65	-/-
VESA, 1024 x 768	60,02	75,0	78,75	+/+
VESA, 1152 x 864	67,5	75,0	108	+/+
VESA, 1280 x 1024	63,98	60,0	108	+/+
VESA, 1280 x 1024	79,98	75,0	135	+/+
VESA, 1600 x 900	60	60	108	+/+
VESA, 1600 x 1200	75	60	162	+/+
VESA, 1680 x 1050	65,3	60	146,25	-/+
VESA, 1920 x 1080	67,5	60	148,5	+/+
VESA, 1920 x 1200	74,04	60	154	+/-
VESA, 2560 x 1440	88,79	60	241,5	+/-
VESA, 3840 x 2160	110,5	50	442	+/-
VESA, 3840 x 2160	135	60	594	+/-



Wstępnie ustawione tryby wyświetlania DisplayPort

Tryb wyświetlania	Częstotliwość pozioma (kHz)	Częstotliwość pionowa (Hz)	Zegar pikseli (MHz)	Polaryzacja synchronizacji (w poziomie/w pionie)
VESA, 640 x 480	31,47	60	25,175	-/-
VESA, 640 x 480	37,5	75	31,5	-/-
VESA, 720 x 400	31,47	70	28,32	-/+
VESA, 800 x 600	37,88	60	40	+/+
VESA, 800 x 600	46,86	75	49,5	+/+
VESA, 1024 x 768	48,36	60	65	-/-
VESA, 1024 x 768	60,02	75	78,75	+/+
VESA, 1152 x 864	67,5	60	108	+/+
VESA, 1280 x 1024	63,98	75	108	+/+
VESA, 1280 x 1024	79,98	60	135	+/+
VESA, 1600 x 900	60	60	108	+/+
VESA, 1600 x 1200	75	60	162	+/+
VESA, 1680 x 1050	65,3	60	146,25	-/+
VESA, 1920 x 1080	67,5	60	148,5	+/+
VESA, 1920 x 1200	74,04	60	154	+/-
VESA, 2560 x 1440	88,79	60	241,5	+/-
VESA, 3840 x 2160	110,55	50	433,356	+/-
VESA, 3840 x 2160	133,313	60	533,25	+/-



Włączona funkcja PIP (dodatkowe źródło)

Tryb wyświetlania	Częstotliwość pozioma (kHz)	Częstotliwość pionowa (Hz)	Zegar pikseli (MHz)	Polaryzacja synchronizacji (w poziomie/w pionie)
VESA, 640 x 480	31,47	60	25,175	-/-
VESA, 640 x 480	37,5	75	31,5	-/-
VESA, 720 x 400	31,47	70	28,32	-/+
VESA, 800 x 600	37,88	60	40	+/+
VESA, 800 x 600	46,86	75	49,5	+/+
VESA, 1024 x 768	48,36	60	65	-/-
VESA, 1024 x 768	60,02	75	78,75	+/+
VESA, 1152 x 864	67,5	60	108	+/+
VESA, 1280 x 1024	63,98	75	108	+/+
VESA, 1280 x 1024	79,98	60	135	+/+
VESA, 1600 x 900	60	60	108	+/+
VESA, 1600 x 1200	75	60	162	+/+
VESA, 1680 x 1050	65,3	60	146,25	-/+
VESA, 1920 x 1080	67,5	60	148,5	+/+



Włączona funkcja PBP (źródło główne/dodatkowe)

Tryb wyświetlania	Częstotliwość pozioma (kHz)	Częstotliwość pionowa (Hz)	Zegar pikseli (MHz)	Polaryzacja synchronizacji (w poziomie/w pionie)
VESA, 640 x 480	31,47	60	25,175	-/-
VESA, 640 x 480	37,5	75	31,5	-/-
VESA, 720 x 400	31,47	70	28,32	-/+
VESA, 800 x 600	37,88	60	40	+/+
VESA, 800 x 600	46,86	75	49,5	+/+
VESA, 1024 x 768	48,36	60	65	-/-
VESA, 1024 x 768	60,02	75	78,75	+/+
VESA, 1152 x 864	67,5	60	108	+/+
VESA, 1280 x 1024	63,98	75	108	+/+
VESA, 1280 x 1024	79,98	60	135	+/+
VESA, 1600 x 900	60	60	108	+/+
VESA, 1600 x 1200	75	60	162	+/+
VESA, 1680 x 1050	65,3	60	146,25	-/+
VESA, 1920 x 1080	67,5	60	148,5	+/+
VESA, 1920 x 1200	74,04	60	154	+/-
VESA 1920 x 2160	133,29	60	277,25	+/-



Parametry elektryczne

Model	S3221QSA
Sygnały wejścia wideo	HDMI 2.0 (HDCP), 600 mV dla każdej linii różnicowej, impedancja wejściowa 100 omów na parę różnicową DisplayPort 1.2, 600 mV dla każdej linii różnicowej, impedancja wejściowa 100 omów na parę różnicową
Napięcie/częstotliwość/ prąd wejścia prądu przemiennego	Prąd zmienny 100 V do 240 V/50 Hz lub 60 Hz + 3 Hz/1,6 A (maks.)
Prąd rozruchowy	120 V: 30 A (maks.) przy 0°C (rozruch zimny) 240 V: 60 A (maks.) przy 0°C (rozruch zimny)
Zużycie energii	0,2 W (Tryb wyłączenia) ¹ 0,2 W (Tryb oczekiwania) ¹ 33 W (Tryb włączenia) ¹ 91 W (Maks.) ² 35 W (Pon) ³ 109,02 kWh (TEC) ³

¹ Zgodnie z definicją w UE 2019/2021 i UE 2019/2013.

² Ustawienie maksymalnej mocy i kontrastu z maksymalną mocą ładowania we wszystkich portach USB.

³ Pon: Zużycie energii w trybie włączenia zmierzone z odniesieniem do metody testu zgodności z Energy Star.

TEC: Łączne zużycie energii w kWh zmierzone z odniesieniem do metody testu zgodności z Energy Star.

Dokument ten pełni wyłącznie funkcję informacyjną i zawiera dane uzyskane w warunkach laboratoryjnych. Wydajność urządzenia może być inna w zależności od zakupionych programów, składników i urządzeń peryferyjnych; uaktualnienie podanych informacji nie jest zagwarantowane.



W związku z tym klient nie powinien polegać na zapewnionych informacjach podczas podejmowania decyzji dotyczących tolerancji elektrycznych itp. Nie udziela się żadnych gwarancji, wyraźnych ani dorozumianych, w odniesieniu do dokładności lub kompletności.

Charakterystyki fizyczne

Model	S3221QSA
Typ kabla sygnałowego	<ul style="list-style-type: none"> • Cyfrowy: DisplayPort, 20 pinowe (kabel niedostarczony) • Cyfrowy: HDMI, 19-stykowy • Uniwersalna magistrala szeregową (USB): USB, 9-stykowy
Wymiary (z podstawą)	
Wysokość (wysun.)	518,1 mm (20,40 cala)
Wysokość (wsun.)	448,1 mm (17,64 cala)
Szerokość	709,2 mm (27,92 cala)
Głębokość	207,0 mm (8,15 cala)
Wymiary (bez podstawy)	
Wysokość	424,8 mm (16,72 cala)
Szerokość	709,2 mm (27,92 cala)
Głębokość	64,0 mm (2,52 cala)
Wymiary podstawy	
Wysokość	382,2 mm (15,05 cala)
Szerokość	302,0 mm (11,89 cala)
Głębokość	207,0 mm (8,15 cala)
Masa	
Masa z opakowaniem	15,2 kg (33,53 funta)
Masa z zamontowaną podstawą i kablami	10,9 kg (24,12 funta)
Masa bez zespołu podstawy (bez kabli)	7,4 kg (16,25 funta)



Masa zespołu podstawy	3,1 kg (6,86 funta)
Połysek ramki przedniej	Czarna ramka 2-4 jednostki połyску

Charakterystyki środowiskowe

Model	S3221QSA
Zgodność ze standardami	
<ul style="list-style-type: none"> · Zgodność z RoHS · Ograniczona zawartość BFR/PVC (płytki obwodów są wykonane z laminatów bez BFR/PVC). · Szkło bez związków arsenu i brak związków rtęci wyłącznie w przypadku panelu. 	
Temperatura	
Działanie	0°C do 40°C (32°F do 104°F)
Bez działania	<ul style="list-style-type: none"> · Przechowywanie: -20°C do 60°C (-4°F do 140°F) · Transport: -20°C do 60°C (-4°F do 140°F)
Wilgotność	
Działanie	10% do 80% (bez kondensacji)
Bez działania	<ul style="list-style-type: none"> · Przechowywanie: od 10% do 90% (bez kondensacji) · Transport: od 10% do 90% (bez kondensacji)
Wysokość nad poziomem morza	
Działanie (maks.)	5 000 m (16 400 stóp)
Bez działania (maks.)	12 192 m (40 000 stóp)
Odprowadzanie ciepła	<ul style="list-style-type: none"> · 310,72 BTU/godzinę (maksymalne) · 129,75 BTU/godzinę (typowe)



Zgodność z Plug and Play

Monitor można zainstalować w dowolnym systemie zgodnym z Plug and Play. Monitor automatycznie udostępnia dla komputera dane EDID (Extended Display Identification Data) poprzez protokoły DDC (Display Data Channel), dlatego system może wykonać automatyczną konfigurację i optymalizację ustawień. Większość instalacji monitorów jest automatyczna, w razie potrzeby możesz wybrać inne ustawienia. Aby uzyskać dalsze informacje dotyczące zmiany monitora, sprawdź [Obsługa monitora](#).

Polityka jakości i pikseli monitora LCD

Podczas procesu produkcji monitorów LCD, może się zdarzyć, że jeden lub więcej pikseli utrwali się w niezmiennym stanie, ale są one trudne do zauważenia i nie wpływają na jakość ani użyteczność monitora. Dalsze informacje o polityce jakości i pikseli monitora Dell można znaleźć na stronie pomocy technicznej Dell, pod adresem www.dell.com/pixelguidelines.



Ergonomia

 **PRZESTROGA: Nieprawidłowe lub wydłużone używanie klawiatury, może spowodować obrażenia.**

 **PRZESTROGA: Wydłużone oglądane ekranu monitora, może spowodować zmęczenie oczu.**

Dla zapewnienia wygody i efektywności, należy przestrzegać następujących zaleceń, podczas wykonywania ustawień i

używania stacji roboczej komputera:

- Komputer należy ustawić tak, aby monitor i klawiatura znajdowały się bezpośrednio przed użytkownikiem. W sprzedaży dostępne są specjalne półki, które pomogą uzyskać prawidłową pozycję podczas pracy na klawiaturze.
- Aby zmniejszyć zagrożenie nadwyrężenia wzroku oraz wystąpienia bólu karku/ramion/pleców/barków w wyniku korzystania z monitora przez długi czas, zalecamy:
 1. Ustawienie monitora w odległości od 20 do 28 cali (50 - 70 cm) od oczu.
 2. Okresowe zwilżanie lub nawilżanie oczu wodą po długotrwałym korzystaniu z monitora.
 3. Wykonywanie co dwie godziny regularnych i okresowych przerw trwających 20 minut.
 4. Odrywanie wzroku od monitora i spoglądanie w czasie przerw przez co najmniej 20 sekund na przedmioty odległe o co najmniej 20 metrów.
 5. Wykonywanie w czasie przerw ćwiczeń usuwających napięcie szyi, ramion, pleców i barków.
- Należy się upewnić, że ekran monitora znajduje się na poziomie lub nieco poniżej oczu użytkownika, siedzącego przed monitorem.
- Należy dostosować nachylenie monitora, ustawienia kontrastu i jasności.
- Należy tak wyregulować oświetlenie otoczenia (np. oświetlenie sufitowe, lampki na biurku, zasłony lub żaluzje na oknach w pobliżu), aby zminimalizować odbicia i odbłask światła na ekranie monitora.
- Należy używać fotela, zapewniającego odpowiednie podparcie dla dolnego odcinka pleców.
- Podczas używania klawiatury lub myszy należy utrzymywać przedramiona w pozycji poziomej z nadgarstkami w neutralnej, wygodnej pozycji.
- Podczas korzystania z klawiatury lub myszy należy zawsze pozostawić sobie miejsce na odpoczynek dla dłoni.



- Ramiona po obu stronach powinny znajdować się w naturalnej pozycji.
- Należy się upewnić, że stopy spoczywają płasko na podłodze.
- Należy się upewnić, że ciężar nóg w pozycji siedzącej opiera się na stopach, a nie na przedniej części siedzenia. W razie potrzeby należy wyregulować wysokość krzesła lub skorzystać z podnóżka, aby utrzymać właściwą postawę ciała.
- Należy różnicować swoją aktywność podczas pracy. Pracę należy tak organizować, aby nie pracować przez długi czas w pozycji siedzącej. Należy regularnie wstawać i chodzić.
- Na obszarze przy biurku nie powinny znajdować się przeszkody, kable ani przewody zasilania, które mogłyby uniemożliwiać wygodną pozycję siedzącą, lub stwarzać potencjalne zagrożenie potknięcia.

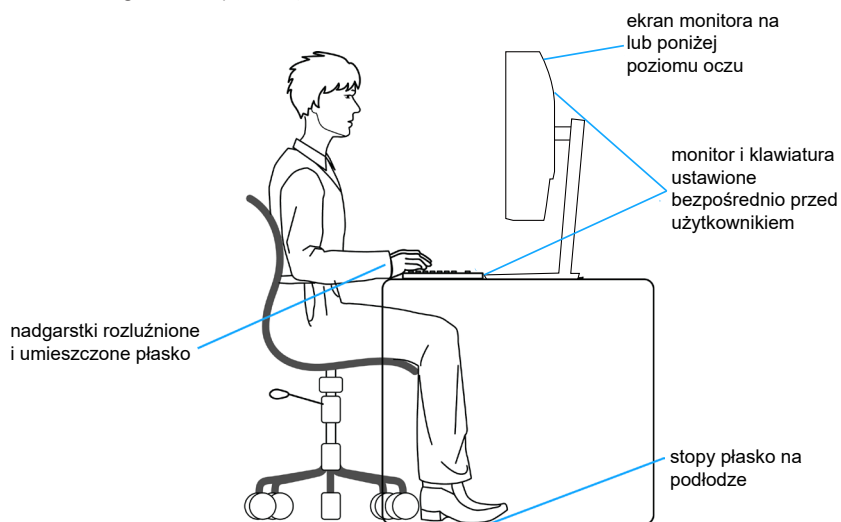

Obsługa i przenoszenie wyświetlacza

Aby zapewnić bezpieczeństwo monitora podczas jego podnoszenia lub przenoszenia, należy postępować zgodnie z poniższymi wskazówkami:

- Przed przeniesieniem lub podnoszeniem monitora należy wyłączyć komputer i monitor.
- Należy odłączyć od monitora wszystkie kable.
- Monitor należy umieścić w oryginalnym opakowaniu z oryginalnymi materiałami zabezpieczającymi.
- Podczas podnoszenia lub przenoszenia monitora należy mocno przytrzymać jego dolną krawędź i bok, nie wywierając nadmiernego nacisku na monitor.

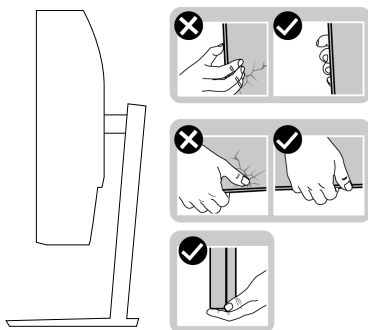

- Podczas podnoszenia lub przenoszenia monitora, należy się upewnić, że monitor jest skierowany tyłem do użytkownika i nie należy naciskać obszaru wyświetlacza, aby uniknąć zarysowań lub uszkodzenia.

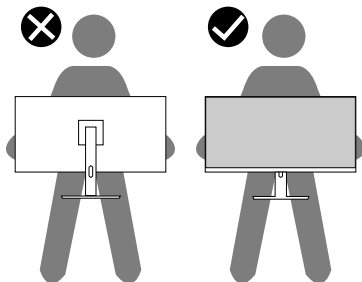

- Podczas transportu monitora należy unikać poddawania go nagłym wstrząsom lub wibracjom.
- Podczas podnoszenia lub przenoszenia monitora nie należy go odwracać górną w dół, trzymając za bazę podstawy lub za wspornik podstawy. Może to doprowadzić do przypadkowego uszkodzenia monitora i spowodować obrażenia użytkownika.



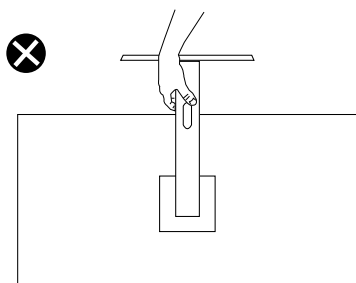

Wskazówki dotyczące konserwacji

Czyszczenie monitora

⚠ OSTRZEŻENIE: Przed czyszczeniem monitora należy odłączyć od gniazdka elektrycznego kabel zasilający monitora.

⚠ PRZESTROGA: Przed czyszczeniem monitora należy przeczytać i zastosować się do [Instrukcje bezpieczeństwa](#).



Podczas rozpakowywania, czyszczenia lub obsługi monitora należy przestrzegać poniższych zaleceń:

- W celu oczyszczenia ekranu należy zwilżyć nieznacznie wodą miękką, czystą szmatkę. Jeśli to możliwe należy używać specjalnych chusteczek do czyszczenia ekranu lub środków odpowiednich do czyszczenia powłok antystatycznych. Nie należy używać benzenu, rozcieńczalnika, amoniaku, ściernych środków czyszczących lub sprężonego powietrza.
- Do czyszczenia monitora należy używać nieznacznie zwilżonej szmatki. Należy unikać używania jakichkolwiek detergentów, ponieważ niektóre detergenty pozostawiają na monitorze mleczny osad.
- Jeśli po rozpakowaniu monitora zauważony zostanie biały proszek należy wytrzeć go szmatką.
- Podczas obsługi monitora należy zachować ostrożność, ponieważ zarysowanie monitora o ciemnych kolorach powoduje pozostawienie białych śladów.
- Aby uzyskać najlepszą jakość obrazu na monitorze należy używać dynamicznie zmieniający wygaszacz ekranu i wyłączać monitor, gdy nie jest używany.



Ustawianie monitora

Podłączanie podstawy

-  **UWAGA:** Po dostarczeniu monitora z fabryki, podstawa jest odłączona.
-  **UWAGA:** Poniższa procedura dotyczy podstawy dostarczonej z monitorem. W przypadku podłączania podstawy innej firmy należy zapoznać się z dołączoną do niej dokumentacją.

Mocowanie wspornika monitora:

1. Wykonaj instrukcje zamieszczone na klapkach kartonu, aby wyjąć wspornik z górnego zabezpieczenia.
2. Połącz podstawę ze wspornikiem.
3. Otwórz uchwyt śruby w podstawie i przykręć śrubę, aby przymocować wspornik do podstawy.
4. Zamknij uchwyt śruby.

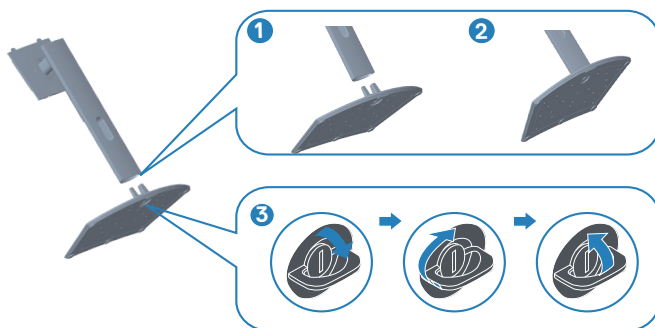

5. Wsuń zaczepy zespołu podstawy do gniazd w monitorze i dociśnij zespół podstawy do momentu zablokowania na miejscu.



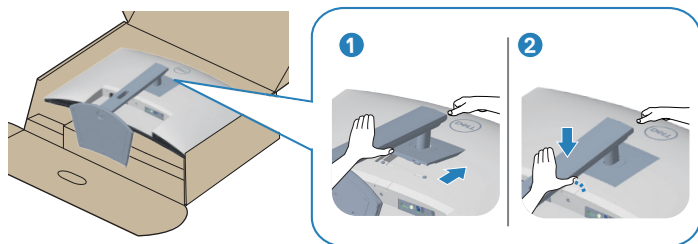

6. Ustaw monitor w pozycji pionowej.

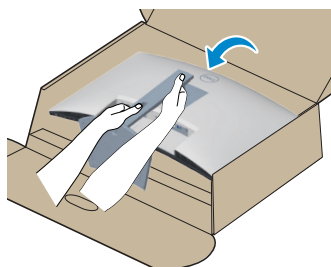

Podłączanie monitora

⚠ OSTRZEŻENIE: Przed rozpoczęciem jakichkolwiek procedur z tej części wykonaj [Instrukcje bezpieczeństwa](#).

✎ UWAGA: Nie należy podłączać jednocześnie wszystkich kabli do monitora. Przed podłączeniem kabli do monitora zalecane jest ich przeprowadzenie przez otwór do zarządzania kablami.

W celu podłączenia monitora do komputera:

1. Wyłącz komputer i odłącz kabel zasilający.
2. Podłącz kabel HDMI lub kabel DisplayPort (zakup opcjonalny) od monitora do komputera.
3. Podłącz kabel USB wysyłania danych (dostarczony z monitorem) do odpowiedniego portu USB 3.0 komputera. (Aby uzyskać dalsze informacje, patrz [Widok z dołu](#).)
4. Podłącz urządzenia peryferyjne USB 3.0 do portów pobierania danych USB 3.0 monitora.

Podłączanie kabla HDMI i kabla USB 3.0

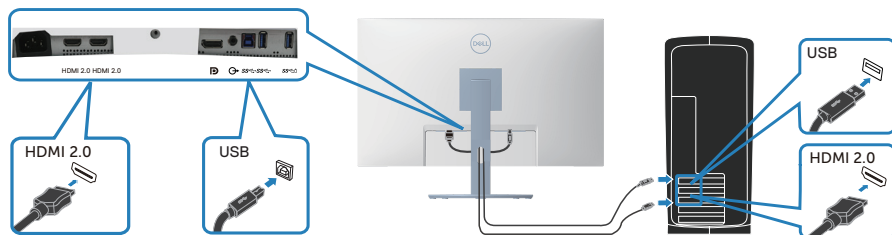

5. Podłącz kable zasilające komputera i monitora do ściennego gniazda zasilania.

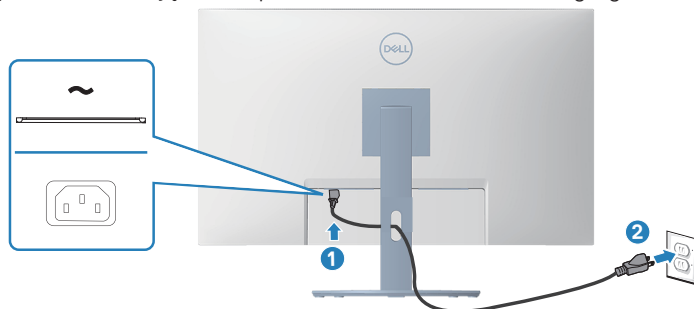

Porządkowanie kabli



Użyj gniazda do prowadzenia kabli w celu uporządkowania kabli podłączonych do monitora.



6. Włącz monitor.

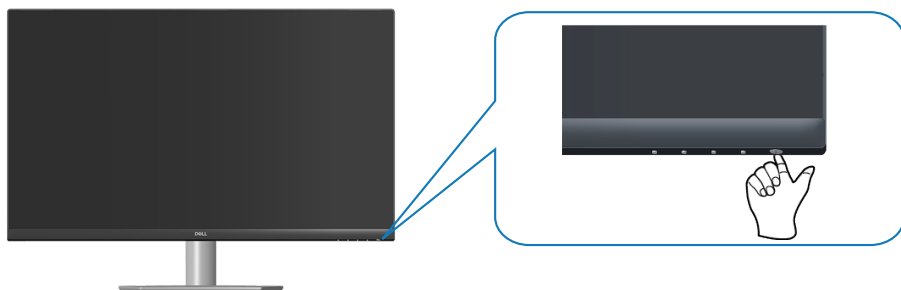

Zabezpieczenie monitora z użyciem blokady Kensington (opcjonalna)

Monitor można przymocować z użyciem blokady Kensington do stałego obiektu, który może utrzymać ciężar monitora, aby zapobiec jego przypadkowemu upadkowi.

Blokada zabezpieczenia znajduje się na spodzie monitora. (Patrz [Zabezpieczenie - gniazdo blokady](#))

Więcej informacji o korzystaniu z blokady Kensington (kupowanej oddzielnie), można znaleźć w dostarczonej z blokadą dokumentacji.

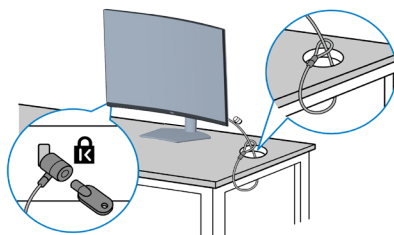

Monitor należy przymocować do stołu używając blokady zabezpieczenia Kensington.



UWAGA: Rysunek służy wyłącznie jako ilustracja. Wygląd blokady może być inny.



Zdejmowanie podstawy

-  **UWAGA:** Aby zapobiec zarysowaniu ekranu podczas zdejmowania podstawy, monitor należy położyć na miękkiej i czystej powierzchni.
-  **UWAGA:** Poniższa procedura dotyczy wyłącznie podstawy dostarczonej z monitorem. W przypadku podłączania podstawy innej firmy należy zapoznać się z dołączoną do niej dokumentacją.

Aby zdjąć podstawę:

1. Połóż monitor na miękkiej tkaninie lub poduszce na krawędzi biurka.

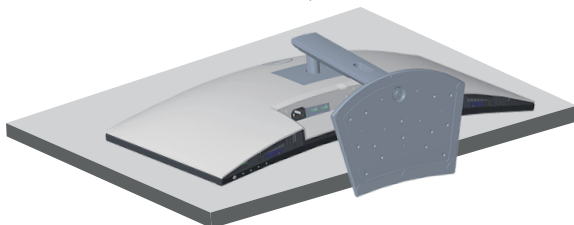

2. Naciśnij i przytrzymaj przycisk zwalniania podstawy z tyłu wyświetlacza.

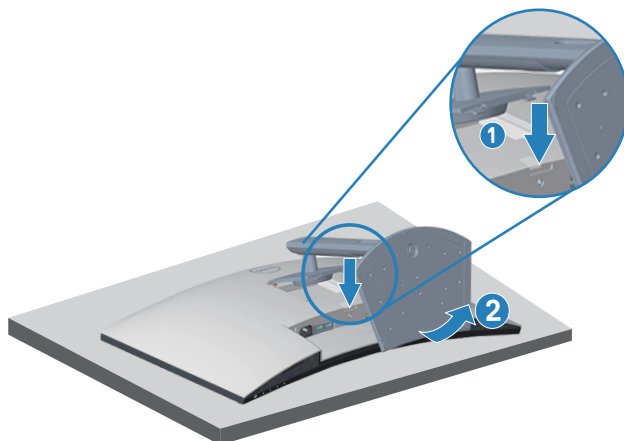

3. Unieś zespół podstawy i odłącz go od monitora.



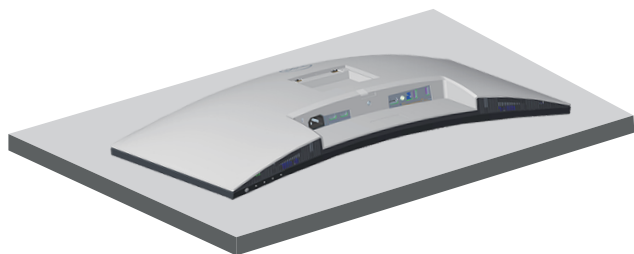

Montaż na ścianie (opcjonalnie)

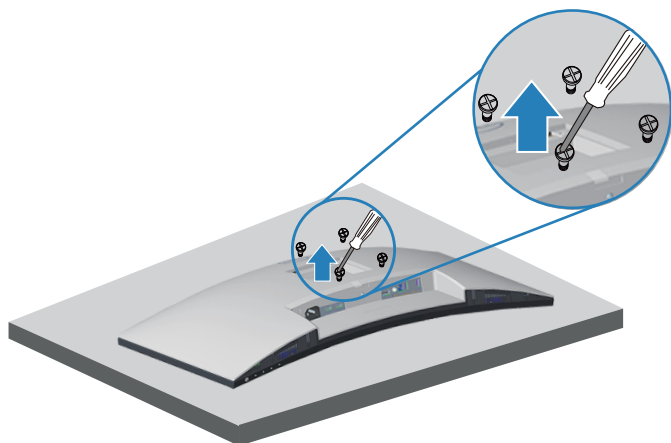

(Wymiary śruby: M4 x 10 mm).

Należy zapoznać się z dokumentacją dostarczoną z zestawem do montażu ściennego zgodnym z VESA.

1. Połóż wyświetlacz na miękkiej tkaninie lub poduszce na brzegu biurka.
2. Zdemontuj podstawę. Patrz [Demontaż podstawy](#).
3. Odkręć cztery śruby mocujące pokrywę tylną wyświetlacza.
4. Przymocuj do monitora wspornik montażowy z zestawu do mocowania na ścianie do wyświetlacza.
5. W celu zamocowania monitora na ścianie należy zapoznać się z dokumentacją dostarczoną z zestawem do montażu na ścianie.



- UWAGA:** Do używania wyłącznie ze wspornikami do montażu na ścianie z certyfikatem UL, CSA lub GS o minimalnym udźwigu/nośności 29,5 kg.
- UWAGA:** Podczas używania wyświetlacza, LCD należy przymocować do ściany linką lub łańcuchem, które mogą utrzymać ciężar monitora, aby zabezpieczyć przed upadkiem monitora. Instalację powinna zostać wykonana przez wykwalifikowanego technika, a w celu uzyskania dalszych informacji należy się skontaktować ze swoim dostawcą.

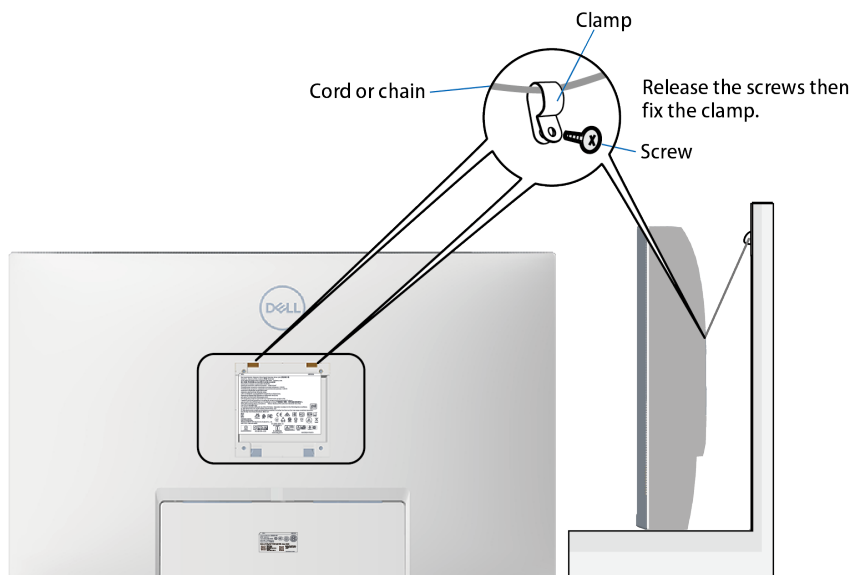

Obsługa monitora

Włączanie zasilania monitora

Naciśnij przycisk  w celu włączenia monitora.





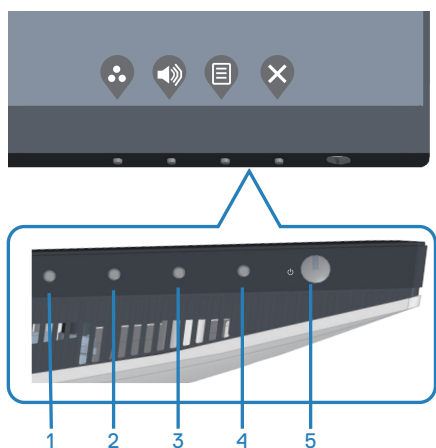

Używanie przycisków sterowania

Przyciski sterowania na dolnej krawędzi monitora umożliwiają regulację wyświetlanego obrazu.



Przyciski sterowania

W poniższej tabeli znajduje się opis przycisków sterowania:





Przyciski sterowania	Opis
1  Shortcut key (Przycisk skrótu)/ Preset Modes (Tryby ustawień wstępnych)	Użyj tego przycisku, aby wybrać z listy tryb ustawień wstępnych.
2  Shortcut key (Przycisk skrótu)/Volume (głośność)	Użyj tego przycisku do wyregulowania głośności. Minimalna wartość wynosi '0' (-). Maksymalna wartość wynosi '100' (+).
3  Menu	Użyj przycisk Menu w celu uruchomienia menu ekranowego (OSD). Patrz Uzyskiwanie dostępu do menu OSD .
4  Exit (Zakończ)	Użyj tego przycisku, aby powrócić do menu głównego lub opuścić główne menu ekranowe.
5  Power (Zasilanie) (z kontrolką wskaźnika zasilania)	Aby włączyć lub wyłączyć monitor. Stałe, białe światło oznacza, że monitor jest włączony i działa normalnie. Migające, białe światło oznacza, że monitor znajduje się w trybie Standby (Oczekiwanie).

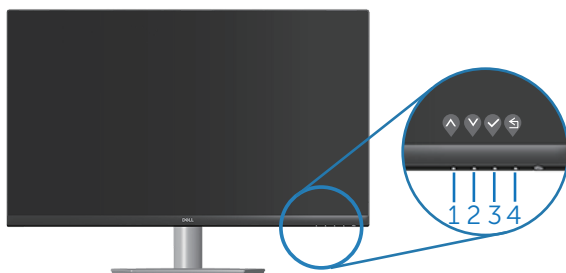

Elementy sterowania menu OSD

Użyj przyciski na dole monitora do regulacji ustawień obrazu.



	Przyciski sterowania	Opis
1	 W górę	Użyj przycisku w górę w celu zwiększenia wartości lub przejścia w górę w menu.
2	 W dół	Użyj przycisk W dół do zmniejszania wartości lub do przechodzenia w dół w menu.
3	 OK	Użyj przycisk OK do potwierdzania wyboru w menu.
4	 Cofnij	Użyj przycisk Cofnij , aby przejść z powrotem do poprzedniego menu.















Korzystanie z menu ekranowego (OSD)

Uzyskiwanie dostępu do menu OSD







 **UWAGA: Wprowadzone zmiany są zapisywane automatycznie po przejściu do innego menu, wyjściu z menu OSD lub jego automatycznym wyłączeniu.**

1. Naciśnij przycisk , aby wyświetlić główne menu OSD.







2. Naciśnij przyciski  i , aby przełączyć między opcjami ustawień. Po przesunięciu z jednej ikony na drugą, zostanie podświetlona opcja.
3. Naciśnij raz przycisk  lub  lub  w celu uaktywnienia podświetlonej opcji.
4. Naciśnij przyciski  i , aby wybrać wymagany parametr.
5. W celu wprowadzenia zmian naciśnij przycisk , a następnie użyj przycisku  lub , zgodnie ze wskazaniem w menu.
6. Wybierz , aby powrócić do poprzedniego menu lub , aby zaakceptować i powrócić do poprzedniego menu.

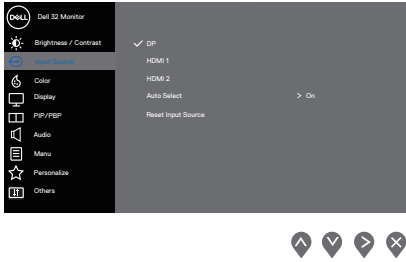

Ikona	Menu i pod-menu	Opis
	Brightness/ Contrast (Jasność/Kontrast)	<p>Użyj tego menu, aby dostosować ustawienie Brightness/Contrast (Jasność/Kontrast).</p> 
	Brightness (Jasność)	<p>Jasność umożliwia regulację luminancji podświetlenia.</p> <p>Naciśnij przycisk , aby zwiększyć jasność i naciśnij przycisk  w celu zmniejszenia jasności (min. 0 / maks. 100).</p> <p> UWAGA: Ręczna regulacja jasności jest wyłączona po uaktywnieniu funkcji Smart HDR (Inteligentny HDR), gdy wyświetlane są treści HDR.</p>
	Contrast (Kontrast)	<p>Wyreguluj najpierw jasność, a następnie wyreguluj kontrast, tylko wtedy, gdy wymagana jest dalsza regulacja.</p> <p>Naciśnij przycisk , aby zwiększyć kontrast i naciśnij przycisk  w celu zmniejszenia kontrastu (min. 0 / maks. 100).</p> <p>Funkcja Contrast (Kontrast), umożliwia regulację stopnia różnicy pomiędzy ciemnymi i jasnymi obszarami na ekranie.</p>

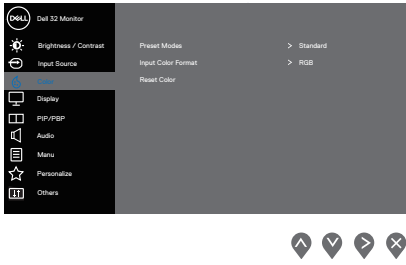

	<p>Input Source (Źródło wejścia)</p>	<p>Użyj menu źródła wejścia do wyboru między różnymi sygnałami wideo, które można podłączyć do monitora.</p> 
	<p>DP</p>	<p>Wybierz wejście DP, gdy używane jest złącze DP. Naciśnij , aby wybrać źródło wejścia DP.</p>
	<p>HDMI 1</p>	<p>Wybierz wejście HDMI 1, gdy używane jest złącze HDMI 1. Naciśnij , aby wybrać źródło wejścia HDMI.</p>
	<p>HDMI 2</p>	<p>Wybierz wejście HDMI 2, gdy używane jest złącze HDMI 2. Naciśnij , aby wybrać źródło wejścia HDMI.</p>
	<p>Auto Select (Automatyczny wybór)</p>	<p>Wybierz Auto Select (Automatyczny wybór) w celu wyszukania dostępnych sygnałów wejścia.</p>
	<p>Reset Input Source (Resetuj źródło wejścia)</p>	<p>Wybierz tę opcję, aby przywrócić domyślne źródło wejścia.</p>
	<p>Color (Kolor)</p>	<p>Użyj opcji kolor do regulacji trybu ustawień koloru.</p> 





Preset Modes (Tryby ustawień wstępnych)

Po wybraniu preset modes (trybów ustawień wstępnych), można wybrać z listy Standard (standardowy), Comfortview (widok komfortowy), Movie (film), FPS, RTS, RPG, Color Space (Przestrzeń kolorów), Warm (ciepłe), Cool (zimne) lub Custom color (kolory niestandarowe).









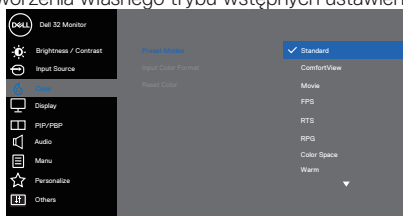

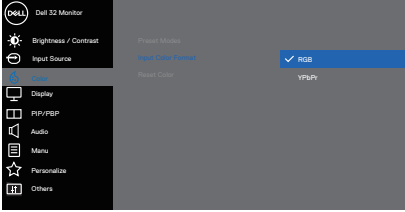
- **Standard (Standardowe):** Załadowanie domyślnych ustawień koloru monitora. To jest domyślny tryb ustawień wstępnych.
- **ComfortView (Komfort widzenia):** Zmniejszenie poziomu światła niebieskiego emitowanego przez ekran w celu zwiększenia komfortu widzenia.
- **Movie (Film):** Ładowanie ustawień kolorów, idealnych do filmów.
- **FPS:** Ładowanie ustawień kolorów idealnych do gier FPS (First-Person Shooter).
- **RTS:** Ładowanie ustawień kolorów idealnych do gier RTS (Real-Time Strategy).
- **RPG:** Ładowanie ustawień kolorów idealnych do gier RPG (Role-Playing Game).
- **Color Space (Przestrzeń kolorów):** Umożliwia wybór przestrzeni kolorów sRGB lub przestrzeni kolorów DCI-P3.

 **Po wybraniu opcji przestrzeni barwowej DCI-P3, zmieni się także jasność wyświetlacza.**





- **Warm (Ciepłe):** Zwiększenie temperatury kolorów. Z odcieniem czerwonym/żółtym ekran wydaje się cieplejszy.
- **Cool (Zimne):** Zmniejszenie temperatury kolorów. Z odcieniem niebieskim, ekran wydaje się zimniejszy.
- **Custom Color (Kolory niestandarowe):** Umożliwia ręczną regulację ustawień kolorów.

Naciśnij przyciski  i  w celu regulacji wartości trzech kolorów (R, G, B) i utworzenia własnego trybu wstępnych ustawień kolorów.



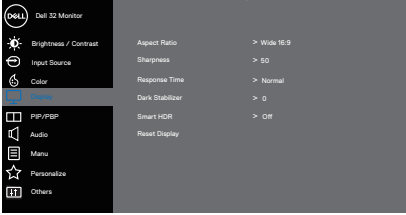







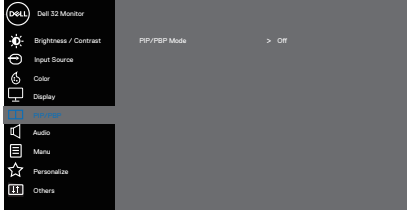



<p>Input Color Format (Wprowadź format koloru)</p>	<p>Umożliwia ustawienie trybu wejścia wideo na:</p> <ul style="list-style-type: none"> • RGB: Wybierz tę opcję, jeśli monitor jest podłączony do komputera lub odtwarzacza DVD, za pomocą kabla HDMI. • YPbPr: Wybierz tę opcję, jeśli odtwarzacz DVD obsługuje tylko wyjście YPbPr. 
<p>Hue (Barwa)</p>	<p>Funkcja ta umożliwia przesunięcie koloru obrazu wideo na zielony lub purpurowy. Używane do dopasowania wymaganego koloru odcienia skóry. Użyj  lub  do regulacji barwy w zakresie 0 do 100.</p> <p>Naciśnij , aby zwiększyć zielony odcień obrazu wideo.</p> <p>Naciśnij , aby zwiększyć purpurowy odcień obrazu wideo.</p> <p> UWAGA: Ustawienie Hue (Barwa) można dostosować wyłącznie po wybraniu trybu Movie (Film) lub Game (Gra).</p>
<p>Saturation (Nasycenie)</p>	<p>Umożliwia regulację nasycenia koloru obrazu wideo. Użyj  lub  do regulacji nasycenia w zakresie 0 do 100.</p> <p>Naciśnij , aby zwiększyć monochromatyczny wygląd obrazu wideo.</p> <p>Naciśnij , aby zwiększyć kolorowy wygląd obrazu wideo.</p> <p> UWAGA: Ustawienie Saturation (Nasycenie) można dostosować wyłącznie po wybraniu trybu Movie (Film) lub Game (Gra).</p>
<p>Reset Color (Resetowanie kolorów)</p>	<p>Przywracanie fabrycznych, domyślnych ustawień kolorów monitora.</p>











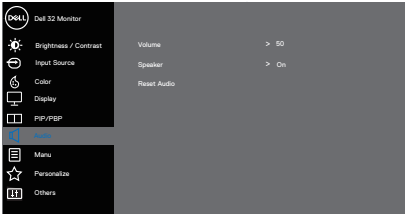

<p>Display (Ekran)</p>	<p>Użyj opcji display (ekran) do regulacji ustawień obrazu.</p>  <p style="text-align: right;">▲ ▼ ▶ ✕</p>
<p>Aspect Ratio (Współczynnik proporcji)</p>	<p>Regulacja współczynnika proporcji do Wide 16:9 (SZEROKI 16:9), 4:3 lub 5:4</p> <p> UWAGA: Opcja wide (szeroki) współczynnika kształtu jest wyłączona, gdy monitor znajduje się w trybie PIP/PBP.</p>
<p>Sharpness (Ostrość)</p>	<p>Ta funkcja sprawia, że obraz wygląda na bardziej ostry lub bardziej miękki. Użyj przycisku ▲ lub ▼ do regulacji ostrości w zakresie od 0 do 100.</p>
<p>Response Time (Czas odpowiedzi)</p>	<p>Użytkownik może wybrać pomiędzy Normal (normalny), Fast (szybki) lub Extreme (Ekstremalny).</p>
<p>Dark Stabilizer (Stabilizacja ciemnych scen)</p>	<p>Funkcja ta poprawia widoczność ciemnych scen gry. Wyższa wartość (od 0 do 3) zapewnia lepszą widoczność w ciemnych obszarach wyświetlanego obrazu.</p> <p> UWAGA: Funkcja Dark Stabilizer (Stabilizacja ciemnych scen) jest wyłączana, po włączeniu funkcji PIP/PBP.</p> <p> UWAGA: Dark Stabilizer (Stabilizacja ciemnych scen) jest wyłączana, po uaktywnieniu funkcji Smart HDR (Inteligentny HDR), gdy wyświetlane są treści HDR.</p>
<p>Smart HDR (Inteligentny HDR)</p>	<p>Użytkownik może wybrać pomiędzy Desktop (Pulpit), Movie HDR (FILM HDR), Game HDR (GRA HDR) lub Off (Wył.).</p> <p> UWAGA: Funkcja Smart HDR (Inteligentny HDR) jest wyłączana, po włączeniu funkcji PIP/PBP.</p>
<p>Reset Display (Resetowanie wyświetlacza)</p>	<p>Resetowanie wszystkich ustawień wyświetlacza do fabrycznych, wartości domyślnych.</p>

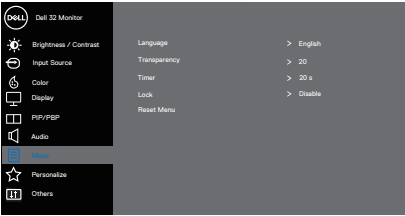



	<p>PIP/PBP</p>	<p>Umożliwia oglądanie większej liczby obrazów w tym samym czasie.</p>  <p style="text-align: right;">     </p>																			
	<p>PIP/PBP Mode (Tryb PIP/PBP)</p>	<p>Regulacja trybu PIP lub PBP. Tę funkcję można wyłączyć poprzez wybranie Off (Wył.).</p> <p> UWAGA: Po włączeniu PIP/PBP funkcja FreeSync jest wyłączana.</p>																			
	<p>PIP/PBP (Sub) (PIP/PBP (Podrzędne))</p>	<p>Wybór pomiędzy sygnałami wideo DP, HDMI1 lub HDMI2, może być połączony z monitorem dla podrzędnego okna PIP/PBP.</p> <table border="1" data-bbox="356 619 864 737"> <thead> <tr> <th rowspan="2">Okno główne</th> <th colspan="3">Okno podrzędne</th> </tr> <tr> <th>DP</th> <th>HDMI1</th> <th>HDMI2</th> </tr> </thead> <tbody> <tr> <td>DP</td> <td>—</td> <td>✓</td> <td>✓</td> </tr> <tr> <td>HDMI1</td> <td>✓</td> <td>—</td> <td>X</td> </tr> <tr> <td>HDMI2</td> <td>✓</td> <td>X</td> <td>—</td> </tr> </tbody> </table> <p> UWAGA: Po wybraniu HDMI1 lub HDMI2 jako głównego sygnału wideo, podrzędne okno PIP/PBP będzie wyświetlać wyłącznie wideo ze źródła DP.</p>	Okno główne	Okno podrzędne			DP	HDMI1	HDMI2	DP	—	✓	✓	HDMI1	✓	—	X	HDMI2	✓	X	—
Okno główne	Okno podrzędne																				
	DP	HDMI1	HDMI2																		
DP	—	✓	✓																		
HDMI1	✓	—	X																		
HDMI2	✓	X	—																		
	<p>PIP Size (Rozmiar PIP)</p>	<p>Wybór małego lub dużego rozmiaru okna PIP.</p> <p> UWAGA: Ma zastosowanie po włączeniu przez użytkownika PIP.</p>																			
	<p>PIP Location (Lokalizacja PIP)</p>	<p>Wybór lokalizacji podrzędnego okna PIP. Użyj  lub , aby wybrać położenie w Top-Left (lewym górnym), Top-Right (prawym górnym), Bottom-Right (prawym dolnym) lub Bottom-Left (lewym dolnym) rogu ekranu.</p> <p> UWAGA: Ma zastosowanie po włączeniu przez użytkownika PIP.</p>																			
	<p>Video Swap (Zamiana wideo)</p>	<p>Wybór zamiany wideo pomiędzy głównym oknem i podrzędnym oknem w trybie PIP/PBP.</p> <p> UWAGA: Ma zastosowanie po włączeniu przez użytkownika PIP/PBP.</p>																			
	<p>Audio</p>	<p>Umożliwia ustawienie źródła audio z głównego okna lub z okna podrzędnego.</p> <p> UWAGA: Ma zastosowanie po włączeniu przez użytkownika PIP/PBP.</p>																			



	Contrast (Sub) (Kontrast (Podrzędne))	Regulacja poziomu kontrastu obrazu w trybie PIP/PBP.  UWAGA: Ma zastosowanie po włączeniu przez użytkownika PIP/PBP.
	Audio	Użyj opcję Audio do regulacji audio.  
	Volume (Głośność)	Użyj tego przycisku do wyregulowania głośności. Minimalna wynosi '0' (-). Maksymalna wynosi '100' (+).
	Speaker (Głośnik)	Wybierz tę opcję do uaktywnienia głośnika.
	Reset Audio (Resetuj audio)	Wybierz opcję do przywrócenia domyślnych ustawień wyświetlania.
	Menu	Wybierz tę opcję, aby wyregulować ustawienia OSD, takie jak języki OSD, czas pozostawiania menu na ekranie, itd.  
	Language (Język)	Opcja Język umożliwia ustawienie jednego z ośmiu języków menu ekranowego (English (Angielski), Spanish (Hiszpański), French (Francuski), German (Niemiecki), Brazilian Portuguese (Portugalski (Brazylijski)), Russian (Rosyjski), Simplified Chinese (Uproszczony Chiński) lub Japanese (Japoński)).
	Transparency (Przejrzystość)	Wybierz tę opcję, aby zmienić przezroczystość menu, ustawiając za pomocą przycisku  lub  wartość od 0 do 100.
	Timer (Zegar)	Czas wyświetlania OSD: umożliwia ustawienie czasu aktywności menu OSD po ostatnim naciśnięciu przycisku. Użyj przycisków  lub  do regulacji suwaka w 1 sekundowych przyrostach, od 5 do 60 sekund.

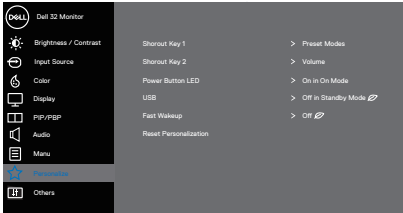

	<p>Lock (Blokada)</p>	<p>Kontrola dostępu użytkownika do regulacji. Użytkownik może wybrać jedną z następujących pozycji: Menu Buttons (Przyciski menu), Power Button (Przycisk zasilania), Menu + Power Buttons (Przyciski menu + zasilania), Disable (Wyłącz).</p>
	<p>Reset Menu (Resetowanie menu)</p>	<p>Resetowanie wszystkich ustawień OSD do fabrycznych, wstępnie ustawionych wartości.</p>
	<p>Personalize (Personalizuj)</p>	<p>Wybierz tę opcję, aby wyregulować ustawienia personalizacji.</p>  
	<p>Shortcut Key 1 (Przycisk skrótu 1)</p>	<p>Użytkownik może wybrać jedną z następujących pozycji: Preset Modes (Tryby ustawień wstępnych), Brightness/Contrast (Jasność/Kontrast), Input Source (Źródło wejścia), Aspect Ratio (Współczynnik proporcji), Smart HDR (Inteligentny HDR), PIP/PBP Mode (Tryb PIP/PBP), Volume (Głośność) w celu ustawienia jako shortcut key 1 (przycisk skrótu 1).</p>  



**Shortcut Key 2
(Przycisk skrótu 2)**

Użytkownik może wybrać jedną z następujących pozycji: Preset Modes (Tryby ustawień wstępnych), Brightness/Contrast (Jasność/Kontrast), Input Source (Źródło wejścia), Aspect Ratio (Współczynnik proporcji), Smart HDR (Inteligentny HDR), PIP/PBP Mode (Tryb PIP/PBP), Volume (Głośność) w celu ustawienia jako shortcut key 2 (przycisk skrótu 2).

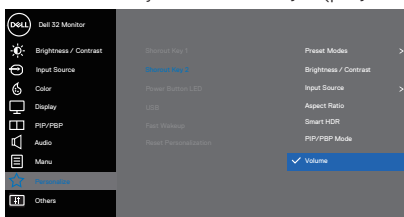

Power Button LED (Dioda LED przycisku zasilania)

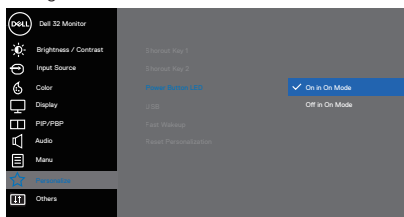

Umożliwia ustawienie dla diody LED zasilania **On in On Mode (Wł. w trybie włączenia)** lub **Off in On Mode (Wył. w trybie włączenia)** w celu oszczędzania energii.



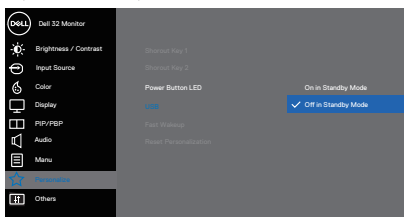

USB

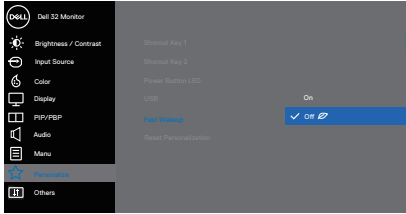
Umożliwia włączenie lub wyłączenie działania funkcji ładowania USB, w trybie Standby (Oczekiwanie) monitora.

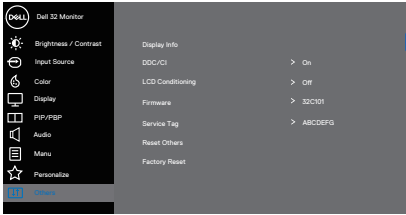
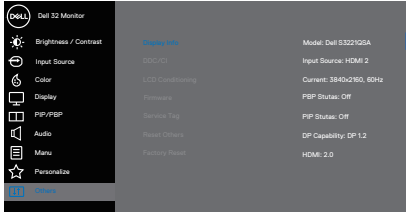

	<p>Fast Wakeup (Szybkie wybudzanie)</p>	<p>Umożliwia włączenie lub wyłączenie funkcji Fast Wakeup (Szybkie wybudzanie).</p>  <p>The screenshot shows the 'Fast Wakeup' option set to 'Off'. The menu includes options like Brightness/Contrast, Input Source, Color, Display, PIP/PIP, Audio, Menu, and Others.</p>
	<p>Reset Personalization (Resetowanie personalizacji)</p>	<p>Resetowanie wszystkich ustawień menu personalizacji do fabrycznych.</p>
	<p>Others (Pozostałe)</p>	<p>Wybierz tę opcję, aby dostosować ustawienia menu OSD, takie jak DDC/CI, LCD Conditioning (Kondycjonowanie LCD) itp.</p>  <p>The screenshot shows the 'Others' menu with options: Display Info, DDC/CI (On), LCD Conditioning (Off), Firmware (32C101), Service Tag (ABCDEFG), Reset Others, and Factory Reset.</p>
	<p>Display Info (Informacja o wyświetlaczu)</p>	<p>Wyświetlanie bieżących ustawień monitora.</p>  <p>The screenshot shows the 'Display Info' screen with details: Model: Dell E3221GSA, Input Source: HDMI 2, Current: 3840x160, 60Hz, PIP Status: Off, PIP Capability: DP 1.2, and HDMI: 2.0.</p>

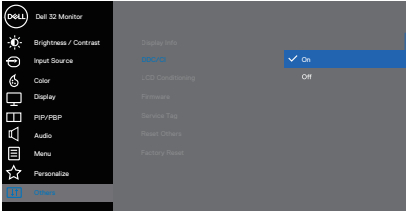

	<p>DDC/CI</p>	<p>DDC/CI (Kanał wyświetlanych danych/interfejs poleceń), umożliwia wykonanie przez oprogramowanie komputera regulacji parametrów monitora (jasność, zrównoważenie kolorów, itd.).</p> <p>Funkcję tę można wyłączyć, wybierając opcję Off (Wył.).</p> <p>Włącz tę funkcję wybierając opcję on (włącz), w celu zapewnienia najwyższej jakości obsługi i optymalnego działania monitora.</p>  <p style="text-align: right;">  </p>
	<p>LCD Conditioning (Kondycjonowanie LCD)</p>	<p>Funkcja ta pomaga w zmniejszeniu ilości przypadków zatrzymywania obrazu. Zależnie od stopnia zatrzymania obrazu, program może działać przez dłuższy czas. Wybierz opcję On (Wł.), aby rozpocząć kondycjonowanie LCD.</p>
	<p>Firmware (Oprogramowanie układowe)</p>	<p>Wyświetlanie wersji oprogramowania sprzętowego monitora.</p>
	<p>Service Tag (Kod serwisowy)</p>	<p>Wyświetlanie numeru kodu serwisowego monitora. Kod serwisowy to unikatowy identyfikator alfanumeryczny, na podstawie którego firma Dell może określić specyfikacje produktu i uzyskać dostęp do informacji o gwarancji.</p> <p> UWAGA: Kod serwisowy znajduje się także na etykiecie na pokrywie tylnej.</p>
	<p>Reset Others (Resetuj inne)</p>	<p>Resetowanie wszystkich ustawień menu other setting (Inne ustawienia) do fabrycznych, wstępnie ustawionych wartości.</p>
	<p>Factory Reset (Resetowanie do ustawień fabrycznych)</p>	<p>Resetowanie wszystkich domyślnych ustawień fabrycznych do wartości początkowych.</p>

 **UWAGA: Monitor ma wbudowaną funkcję automatycznej kalibracji jasności w celu skompensowania starzenia się diod LED.**



Blokada przycisków menu i zasilania

Uniemożliwia użytkownikom dostęp lub zmianę ustawień menu OSD. Domyślnie, ustawienie blokady przycisku Menu i Zasilanie jest wyłączone.

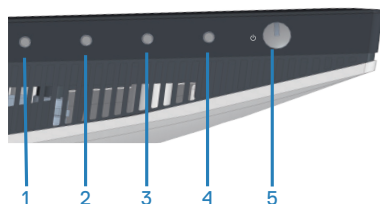

W celu dostępu do menu blokady, naciśnij i przytrzymaj przycisk **Exit (Wyjście)** (przycisk 4) przez cztery sekundy. W dolnym, prawym rogu wyświetlacza pojawi się menu blokady.

UWAGA: Dostęp do menu blokady można uzyskać poprzez użycie tej metody, gdy są odblokowane przyciski Menu i Zasilanie.

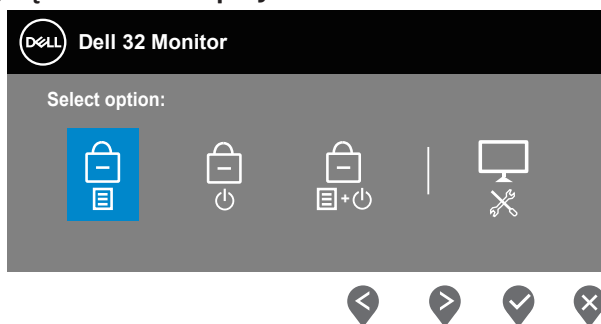



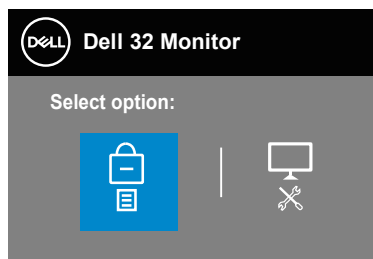

W celu dostępu do menu odblokowania, naciśnij i przytrzymaj przycisk **Exit (Wyjście)** (przycisk 4) przez cztery sekundy. W dolnym, lewym rogu wyświetlacza, pojawi się menu odblokowania.

UWAGA: Dostęp do menu odblokowania można uzyskać, gdy przyciski Menu i Zasilanie są w stanie zablokowania.





Dostępne są trzy opcje blokady.

	Menu	Opis
1	Menu Buttons (Przyciski menu) 	Po wybraniu Przyciski Menu , nie można zmienić ustawień menu OSD. Zablokowane zostaną wszystkie przyciski oprócz przycisku zasilania.
2	Power Button (Przycisk zasilania) 	Po wybraniu Przycisk Zasilanie , nie można wyłączyć wyświetlacza z użyciem przycisku Zasilanie.
3	Menu + Power Buttons (Przyciski menu i zasilania) 	Po wybraniu Przyciski Menu + Zasilanie , nie można zmienić ustawień menu OSD, a przycisk Zasilanie jest zablokowany.
4	Wbudowane testy diagnostyczne 	Więcej informacji można znaleźć w części Wbudowane testy diagnostyczne .

 **UWAGA:** W celu dostępu do menu **Zablokuj** lub **Odblokuj** – Naciśnij i przytrzymaj przycisk **Wyjście** (przycisk 4) na cztery sekundy.



W następujących scenariuszach, na środku wyświetlacza pojawi się ikona .

- Po naciśnięciu przycisku W górę (przycisk 1), przycisku W dół (przycisk 2), przycisku Menu (przycisk 3) lub przycisku Wyjście (przycisk 4). Oznacza to, że przyciski menu OSD są w stanie zablokowania.
- Po naciśnięciu przycisku Zasilanie (przycisk 5). Oznacza to, że przycisk Zasilanie jest w stanie zablokowania.
- Po naciśnięciu jednego z pięciu przycisków. Oznacza to, że przyciski menu OSD i przycisk Zasilanie są w stanie zablokowania.

Odblokowanie przycisków menu OSD i Zasilanie

1. Naciśnij i przytrzymaj przycisk Wyjście (przycisk 4) na cztery sekund. Pojawi się menu odblokowania.
2. Wybierz ikonę odblokowania  w celu odblokowania przycisków na wyświetlaczu.



Komunikaty ostrzeżeń OSD

Jeśli monitor nie obsługuje określonego trybu rozdzielczości, wyświetlony zostanie poniższy komunikat:

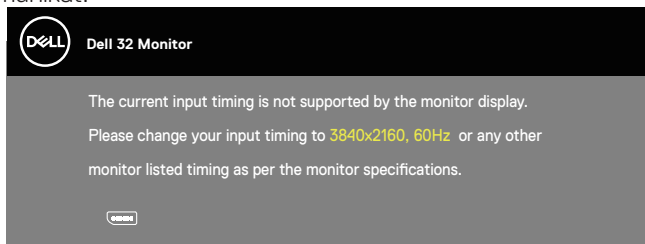

Oznacza to, że monitor nie może zsynchronizować się z sygnałem odbieranym z komputera. Patrz [Dane techniczne monitora](#) w celu uzyskania informacji o poziomych i pionowych zakresach częstotliwości, adresowalnych przez ten monitor. Zalecany tryb to 3840 x 2160.

Przed wyłączeniem funkcji **DDC/CI**, wyświetlany jest następujący komunikat:

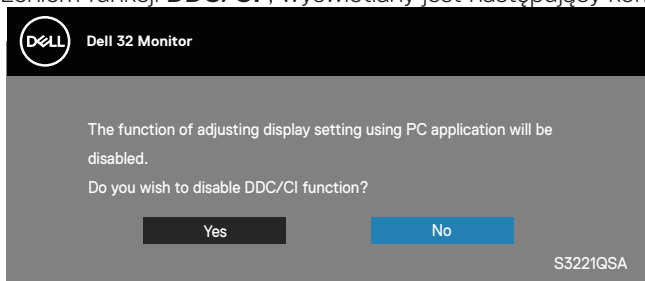

Po przejściu monitora do trybu **Standby Mode (Tryb oczekiwania)**, pojawi się następujący komunikat:

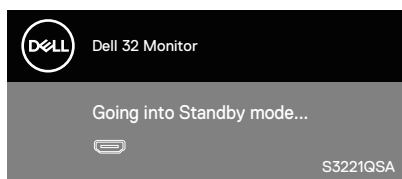

Po naciśnięciu dowolnego przycisku, oprócz przycisku zasilania, w zależności od wybranego wejścia, pojawi się następujący komunikat:



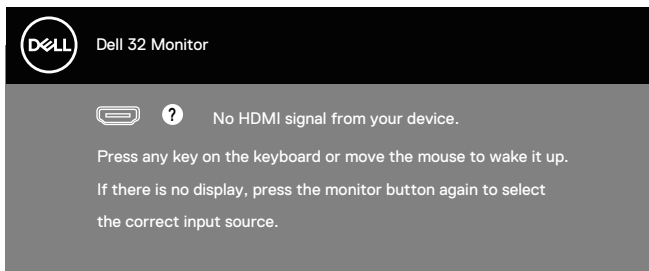

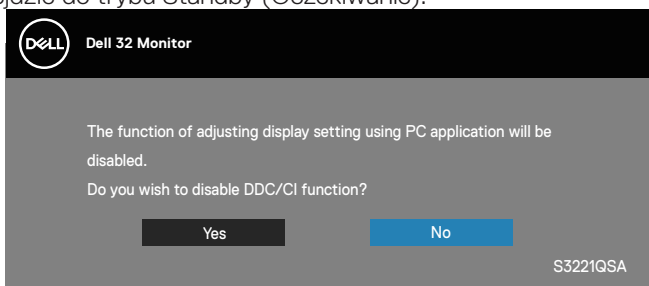

Jeśli kabel HDMI lub DisplayPort nie jest podłączony, pojawi się pływające okno dialogowe, jak pokazano poniżej. Po pozostawieniu w tym stanie na 4 minuty, monitor przejdzie do trybu Standby (Oczekiwanie).



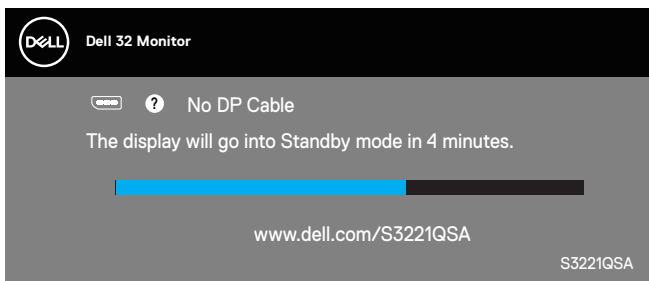

lub



Z menu OSD, gdy użytkownik wybierze dowolną, wcześniej określoną opcję (bez symbolu ) , która zwiększa zużycie energii wyświetlacza, wyświetlany jest następujący komunikat ostrzeżenia związany z zasilaniem:

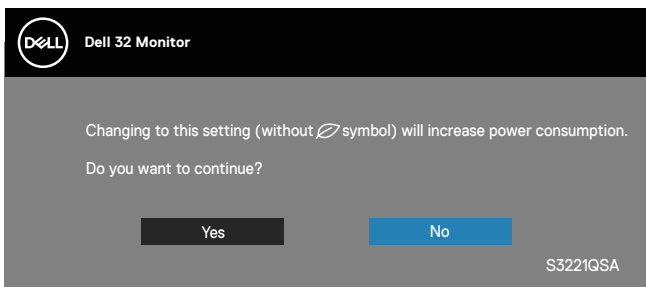



- Komunikat ostrzeżenia jest wyświetlany raz i nie pojawi się ponownie, gdy użytkownik wybierze **Yes (Tak)**.
- Po wybraniu Yes (Tak), jeśli użytkownik wybierze wstępnie określoną opcję (bez symbolu ) , która zwiększa zużycie energii wyświetlacza, ten komunikat ostrzeżenia nie pojawi się ponownie.
- Jeśli użytkownik wybierze **No (Nie)**, a następnie wybraniu dowolnej, wstępnie określonej opcji (bez symbolu ) , która zwiększa zużycie energii wyświetlacza, ten komunikat ostrzeżenia pojawi się ponownie.
- Komunikat ostrzeżenia związany z zasilaniem pojawi się ponownie tylko wtedy, gdy użytkownik wykonał funkcję Factory Reset (Zerowanie do ustawień fabrycznych) z menu OSD.

OSD działa wyłącznie w trybie normalnego działania. Po naciśnięciu dowolnego przycisku w trybie wyłączenia aktywności, wyświetlony zostanie następujący komunikat:

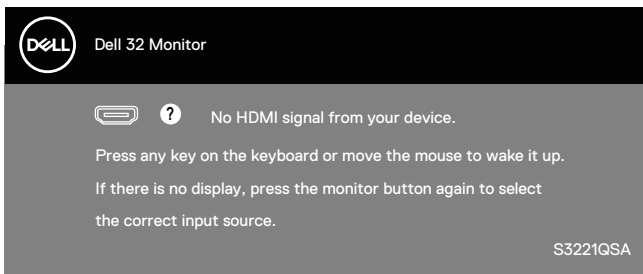

Uaktywnij komputer i monitor w celu uzyskania dostępu do menu ekranowego. Patrz [Rozwiązywanie problemów](#) w celu uzyskania dalszych informacji.



Ustawianie maksymalnej rozdzielczości

Aby ustawić maksymalną rozdzielczość dla monitora:

W systemach Windows 7, Windows 8, Windows 8.1 i Windows 10:

1. W systemie Windows 8 lub Windows 8.1 wybierz kafelek Pulpit, aby przełączyć na klasyczny wygląd pulpitu.
2. Kliknij prawym przyciskiem na pulpicie i kliknij **Screen Resolution (Rozdzielczość ekranu)**.
3. Kliknij rozwijaną listę rozdzielczości ekranu i wybierz **3840 x 2160**.
4. Kliknij **OK**.

Jeśli opcja **3840 x 2160** nie jest widoczna, może to oznaczać konieczność aktualizacji sterownika karty graficznej. W zależności od komputera, wykonaj jedną z następujących procedur:

W przypadku posiadania komputera desktop lub komputera przenośnego Dell:

- Przejdź na stronę www.dell.com/support, wprowadź kod serwisowy komputera i pobierz najnowszy sterownik dla posiadanej karty graficznej.

Jeśli używany jest komputer innej marki niż Dell (przenośny lub desktop):

- Przejdź na stronę pomocy technicznej dla komputera i pobierz najnowsze sterowniki grafiki.
- Przejdź do strony sieciowej producenta karty graficznej i pobierz najnowsze sterowniki karty graficznej.

Jeśli używany jest komputer stacjonarny Dell lub komputer przenośny Dell z dostępem do Internetu

Przejdź do www.dell.com/support, wprowadź znacznik serwisowy i pobierz najnowszy sterownik dla posiadanej karty graficznej.

5. Po instalacji sterowników karty graficznej należy ponownie ustawić rozdzielczość **3840 x 2160**.

 **UWAGA: Jeśli nie można ustawić rozdzielczości 3840 x 2160, należy skontaktować się z firmą Dell i zapytać o kartę graficzną, która obsługuje taką rozdzielczość.**



Jeśli używany jest komputer typu desktop, komputer przenośny lub karta graficzna innej marki niż Dell

W systemach Windows 7, Windows 8, Windows 8.1 i Windows 10:

1. W systemie Windows 8 lub Windows 8.1 wybierz kafelkę Pulpit, aby przełączyć na klasyczny wygląd pulpitu.
2. Kliknij prawym przyciskiem na pulpicie i kliknij **Personalization (Personalizacja)**.
3. Kliknij **Change Display Settings (Zmień ustawienia wyświetlania)**.
4. Kliknij **Advanced Settings (Ustawienia zaawansowane)**.
5. Zidentyfikuj dostawcę karty graficznej z opisu w górnej części okna (np. NVIDIA, ATI, Intel itp.).
6. Wyszukaj zaktualizowany sterownik w witrynie internetowej dostawcy karty graficznej (na przykład www.ATI.com LUB www.AMD.com).
7. Po instalacji sterowników karty graficznej należy ponownie ustawić rozdzielczość **3840 x 2160**.



Nachylenie i wysuwanie w pionie

- UWAGA:** Podane wartości dotyczą podstawy dostarczonej z monitorem. W celu zamocowania jakiegokolwiek innej podstawy należy zapoznać się z dołączoną do niej dokumentacją.

Tilt Extension (Nachylenie z wysuwaniem)

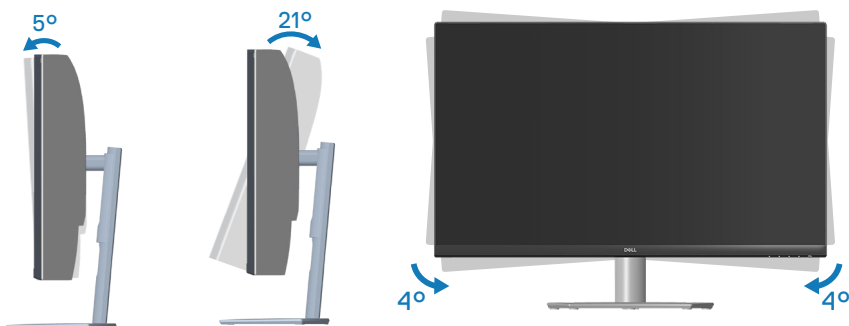

- UWAGA:** Po dostarczeniu monitora z fabryki, podstawa jest odłączona.
- UWAGA:** Kąt nachylenia tego monitora mieści się w zakresie -4° do $+4^{\circ}$, nie umożliwia on przekręcania.

Wysuwanie w pionie

- UWAGA:** Podstawę można wysunąć w pionie do wysokości 70 mm.

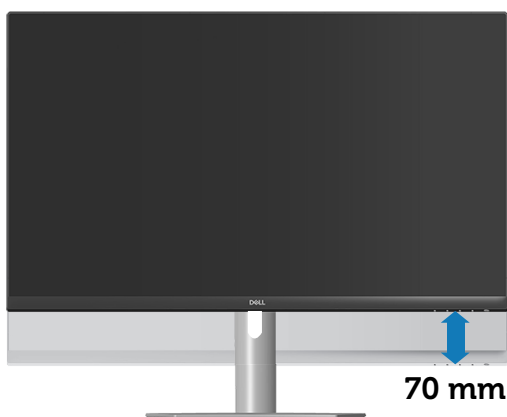

Rozwiązywanie problemów

⚠ OSTRZEŻENIE: Przed rozpoczęciem jakichkolwiek procedur z tej części należy wykonać [Instrukcje bezpieczeństwa](#).

Autotest

Monitor ma funkcję autotestu, umożliwiającą sprawdzenie poprawności jego działania. Jeśli monitor i komputer są prawidłowo podłączone, ale ekran monitora pozostaje ciemny należy uruchomić autotest monitora, wykonując następujące czynności:

1. Wyłącz komputer i monitor.
2. Odłącz wszystkie kable wideo od monitora. Dzięki temu komputer nie będzie brał udziału w procedurze.
3. Włącz monitor.

Jeśli monitor działa prawidłowo, wykryty zostanie brak sygnału i wyświetlony jeden z poniższych komunikatów. W trybie autotestu, dioda LED zasilania świeci białym światłem.

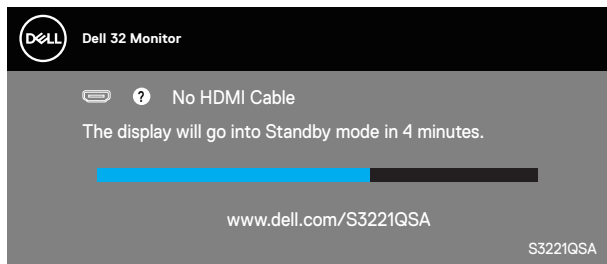

lub

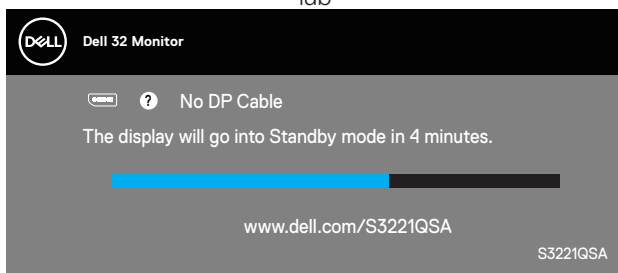

 **UWAGA: To okno pojawia się także przy normalnym działaniu systemu, jeśli kabel wideo jest odłączony lub uszkodzony.**

4. Wyłącz monitor i podłącz ponownie kabel wideo; następnie włącz komputer i monitor.

Jeśli po ponownym podłączeniu kabli ekran monitora pozostanie ciemny, należy sprawdzić kartę graficzną i komputer.



Wbudowane testy diagnostyczne

Monitor ma wbudowane narzędzie diagnostyczne, które umożliwia określenie, czy nieprawidłowości działania ekranu są powiązane z monitorem czy z komputerem i kartą graficzną.

UWAGA: Wbudowane testy diagnostyczne można uruchomić wyłącznie po odłączeniu kabla wideo, gdy monitor znajduje się w trybie autotestu.

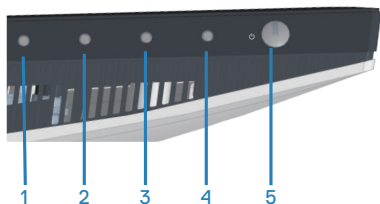

Aby uruchomić wbudowane testy diagnostyczne:

1. Upewnij się, że ekran jest czysty (na powierzchni ekranu nie ma kurzu).
2. Odłącz kabel(e) wideo z tyłu komputera lub monitora. Monitor przejdzie do trybu autotestu.
3. Naciśnij i przytrzymaj przycisk Wyjście (przycisk 4) na cztery sekundy, aby przejść do menu blokady/odblokowania OSD.

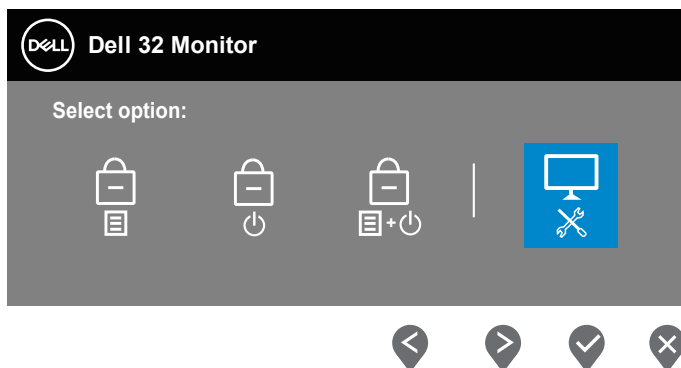

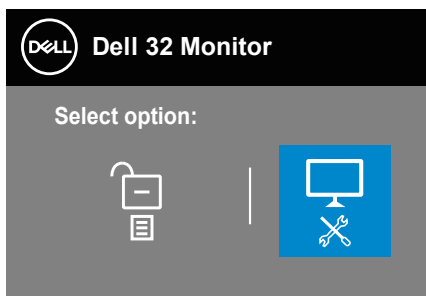

4. Wybierz ikonę  w celu uruchomienia wbudowanych diagnostyk.
5. Uważnie sprawdź ekran pod kątem nieprawidłowości.
6. Ponownie naciśnij przycisk W górę (przycisk 1) na pokrywie tylnej. Kolor ekranu zmieni się na szary.
7. Sprawdź wyświetlacz pod kątem wszelkich nieprawidłowości.
8. Powtórz czynności 6 i 7, aby sprawdzić wyświetlanie kolorów czerwonego, zielonego, niebieskiego, czarnego, białego i wzoru tekstowego.

Test jest zakończony, po wyświetleniu ekranu wzorca tekstowego. W celu wyjścia, naciśnij ponownie przycisk W górę (przycisk 1).

Jeśli wbudowane narzędzie diagnostyczne nie wykryje żadnych nieprawidłowości ekranu, oznacza to, że monitor działa prawidłowo. Sprawdź kartę graficzną i komputer.



Typowe problemy

Następująca tabela zawiera ogólne informacje o mogących wystąpić typowych problemach związanych z monitorem i możliwe rozwiązania.

Typowe objawy	Możliwe rozwiązania
Brak wideo/nie świeci dioda LED zasilania	<p>Upewnij się, że kabel wideo jest prawidłowo podłączony do monitora i zamocowany.</p> <ul style="list-style-type: none">• Sprawdź, czy prawidłowo działa gniazdo zasilania, wykorzystując do tego celu inne urządzenie elektryczne.• Upewnij się, że przycisk zasilania został naciśnięty.• Upewnij się, że w menu Źródło wejścia wybrane zostało prawidłowe źródło wejścia.
Brak wideo/włączona dioda LED zasilania	<ul style="list-style-type: none">• Zwiększ jasność i kontrast w menu OSD.• Wykonaj autotest monitora.• Sprawdź, czy nie są wygięte lub złamane styki złącza kabla wideo.• Uruchom wbudowane testy diagnostyczne.• Upewnij się, że w menu Źródło wejścia wybrane zostało prawidłowe źródło wejścia.
Słaba ostrość	<ul style="list-style-type: none">• Wyeliminuj przedłużacze kabli wideo.• Wyzeruj monitor do ustawień fabrycznych (Factory Reset (Resetowanie do ustawień fabrycznych)).• Zmień rozdzielczość video na prawidłowy współczynnik proporcji.
Drżący/skaczący obraz wideo	<ul style="list-style-type: none">• Wyzeruj monitor do ustawień fabrycznych (Factory Reset (Resetowanie do ustawień fabrycznych)).• Sprawdź czynniki środowiskowe.• Zmień lokalizację monitora i sprawdź go w innym pomieszczeniu.



Brakujące piksele	<ul style="list-style-type: none"> • Włącz i wyłącz zasilanie. • Piksel trwale wyłączony to naturalny defekt, który występuje w technologii LCD. • Dalsze informacje o polityce jakości i pikseli monitora LCD, można sprawdzić na stronie pomocy technicznej Dell, pod adresem: www.dell.com/pixelguidelines.
Wadliwe piksele	<ul style="list-style-type: none"> • Włącz i wyłącz zasilanie. • Piksel trwale wyłączony to naturalny defekt, który występuje w technologii LCD. • Dalsze informacje o polityce jakości i pikseli monitora LCD, można sprawdzić na stronie pomocy technicznej Dell, pod adresem: www.dell.com/pixelguidelines.
Problemy dotyczące jasności	<ul style="list-style-type: none"> • Wyzeruj monitor do ustawień fabrycznych (Factory Reset (Resetowanie do ustawień fabrycznych)). • Wyreguluj jasność i kontrast przez OSD.
Zniekształcenie geometryczne	<ul style="list-style-type: none"> • Wyzeruj monitor do ustawień fabrycznych (Factory Reset (Resetowanie do ustawień fabrycznych)). • Wyreguluj elementy sterowania w poziomie i w pionie przez OSD.
Poziome/pionowe linie	<ul style="list-style-type: none"> • Wyzeruj monitor do ustawień fabrycznych (Factory Reset (Resetowanie do ustawień fabrycznych)). • Wykonaj autotest monitora i sprawdź, czy linie są widoczne także w trybie autotestu. • Sprawdź, czy nie są wygięte lub złamane styki złącza kabla wideo. • Uruchom wbudowane testy diagnostyczne.
Problemy związane z synchronizacją	<ul style="list-style-type: none"> • Wyzeruj monitor do ustawień fabrycznych (Factory Reset (Resetowanie do ustawień fabrycznych)). • Wykonaj autotest monitora i sprawdź, czy obraz ekranowy jest zniekształcony także w trybie autotestu. • Sprawdź, czy nie są wygięte lub złamane styki złącza kabla wideo. • Uruchom ponownie komputer w trybie bezpiecznym.



Problemy związane z bezpieczeństwem	<ul style="list-style-type: none"> • Nie należy wykonywać żadnych czynności rozwiązywania problemów. • Należy jak najszybciej skontaktować się z Dell.
Okresowe problemy	<ul style="list-style-type: none"> • Upewnij się, że kabel wideo łączący monitor z komputerem jest prawidłowo podłączony i zamocowany. • Wyzeruj monitor do ustawień fabrycznych (Factory Reset (Resetowanie do ustawień fabrycznych)). • Wykonaj autotest monitora i sprawdź, czy okresowe problemy pojawiają się także w trybie autotestu.
Brak koloru	<ul style="list-style-type: none"> • Wykonaj autotest monitora. • Upewnij się, że kabel wideo łączący monitor z komputerem jest prawidłowo podłączony i zamocowany. • Sprawdź, czy nie są wygięte lub złamane styki złącza kabla wideo.
Nieprawidłowy kolor	<ul style="list-style-type: none"> • Zmień Color Setting Mode (Tryb ustawień koloru) w opcji Color Settings (Ustawienia koloru) menu ekranowego na Graphics (Grafika) lub Video (Wideo), w zależności od aplikacji. • Spróbuj użyć innej pozycji Preset Modes (Tryby ustawień wstępnych) w ustawieniach Color (Kolor) OSD. Wyreguluj wartość R/G/B w ustawieniach Custom Color (Kolor niestandardowy) w menu Color (Kolor) OSD. • Zmień Input Color Format (Format koloru wejściowego) na RGB lub YPbPr w Color settings (Ustawienia koloru) OSD. • Uruchom wbudowane testy diagnostyczne.
Długotrwałe utrzymywanie statycznego obrazu na monitorze	<ul style="list-style-type: none"> • Ustawienie wyłączenia ekranu po kilku minutach bezczynności ekranu. Elementy te można dostosować w ustawieniach Windows Power Options (Opcje zasilania Windows) lub w Mac Energy Saver. • Alternatywnie, użyj dynamicznie zmienianego wygaszacza ekranu.
Odbicia lub przeregulowanie obrazu	<ul style="list-style-type: none"> • Ustaw Response Time (Czas odpowiedzi) w menu OSD Display (Ekran) na Normal (Normalny), Fast (Szybki) lub Extreme (Ekstremalny) w zależności od aplikacji i zastosowania.



Problemy charakterystyczne dla produktu

Charakterystyczne objawy Możliwe rozwiązania

Za mały obraz ekranowy	<ul style="list-style-type: none">• Sprawdź ustawienie Aspect Ratio (Współczynnik proporcji) w ustawieniach Display (Wyświetlacz) OSD.• Wyzeruj monitor do ustawień fabrycznych (Factory Reset (Resetowanie do ustawień fabrycznych)).
Nie można wyregulować monitora przyciskami na panelu dolnym	<ul style="list-style-type: none">• Wyłącz monitor, odłącz przewód zasilający, ponownie podłącz, a następnie włącz monitor.• Sprawdź, czy menu OSD jest zablokowane. Jeśli tak w celu odblokowania, naciśnij i przytrzymaj przez cztery sekundy przycisk Wyjście (przycisk 4).
Brak sygnału wejścia po naciśnięciu elementów sterowania użytkownika	<ul style="list-style-type: none">• Sprawdź źródło sygnału. Upewnij się, że komputer nie znajduje się w trybie Standby (Oczekiwanie), przesuwając mysz lub naciskając dowolny klawisz na klawiaturze.• Sprawdź, czy kabel wideo jest prawidłowo podłączony. W razie potrzeby odłącz i podłącz ponownie kabel wideo.• Zresetuj komputer lub odtwarzacz wideo.
Obraz nie wypełnia całego ekranu	<ul style="list-style-type: none">• Ze względu na różne formaty wideo (współczynnik proporcji) DVD, monitor może wyświetlać obraz na pełnym ekranie.• Uruchom wbudowane testy diagnostyczne.



Dodatek

-  **OSTRZEŻENIE:** Używanie elementów sterowania, regulacji lub procedur, innych niż określone w tej dokumentacji, może spowodować narażenie na porażenie prądem elektrycznym, zagrożenia związane z prądem elektrycznym i/lub zagrożenia mechaniczne.

Informacje dotyczące instrukcji bezpieczeństwa można znaleźć w dokumencie **Informacje dotyczące bezpieczeństwa, środowiska i przepisów (SERI)**.

Kontaktowanie się z firmą Dell

W przypadku klientów w Stanach Zjednoczonych, należy dzwonić pod numer 800-WWW-DELL (800-999-3355).

-  **UWAGA:** Przy braku aktywnego połączenia z Internetem, informacje kontaktowe można znaleźć na fakturze zakupu, opakowaniu, rachunku lub w katalogu produktów Dell.

Firma Dell udostępnia kilka opcji pomocy technicznej i usług online i telefonicznie. Dostępność zależy od kraju i produktu, a niektóre usługi mogą nie być dostępne w danym regionie.

- Pomoc techniczna online — www.dell.com/support/monitors
- Kontakt z firmą Dell — www.dell.com/contactdell

Baza danych produktów UE dla etykiety dotyczącej zużycia energii i arkusza informacji o produkcie

S3221QSA : <https://eprel.ec.europa.eu/qr/1323868>



Zagrożenie związane z utratą stabilności

Produkt może upaść, powodując poważne obrażenia lub śmierć. Aby zapobiec obrażeniom, ten produkt należy pewnie przymocować do podłogi/ściany, zgodnie z instrukcjami instalacji.

Produkt może upaść, powodując poważne obrażenia lub śmierć. Wielu obrażeń, szczególnie dzieci, można uniknąć poprzez podjęcie prostych środków ostrożności, takich jak:

ZAWSZE używać szafek lub podstaw lub metod instalacji, zalecanych przez producenta zestawu produktu.

ZAWSZE należy używać mebli, które mogą bezpiecznie utrzymać produkt.

ZAWSZE należy się upewnić, że produkt nie wystaje za krawędź utrzymującego go mebla.

ZAWSZE należy pouczyć dzieci o zagrożeniach wspinania się na mebel w celu dosięgnięcia produktu lub jego elementów sterowania.

ZAWSZE należy poprowadzić podłączone do produktu przewody i kable w taki sposób, aby nie potykać się o nie, nie pociągać za nie lub ich nie chwytać.

NIGDY nie należy umieszczać produktu w niestabilnym miejscu.

NIGDY nie należy umieszczać produktu na wysokim meblu (na przykład na kredensach lub biblioteczkach), bez przykotwienia mebla i produktu do odpowiedniej podpory.

NIGDY nie należy umieszczać produktu na obrusie lub na innych materiałach, które znajdują się pomiędzy produktem i utrzymującym go meblem.

NIGDY nie należy umieszczać elementów, które mogą kusić dzieci do wspinania, takich jak zabawki i piloty, na wierzchu produktu lub na meblu, na którym umieszczony jest produkt.

Jeśli produkt ma być przechowywany i przeniesiony, należy uwzględnić zamieszczone wyżej zalecenia.



Wymiary zewnętrzne S3221QSA

Unit : mm [inch]
 Dimension : Nominal
 Drawing : Not to scale

