

PODRĘCZNIK UŻYTKOWNIKA

Bezprzewodowy panel dźwiękowy

Proszę dokładnie przeczytać ten podręcznik przed rozpoczęciem użytkowania zestawu i zachować go na przyszłość.

MODEL

SH5 (SH5, SPH5-W)



Informacja dot. bezpieczeństwa



OSTROŻNIE: ABY ZREDUKOWAĆ RYZYKO PORAŻENIA PRĄDEM ELEKTRYCZNYM, NIE NALEŻY SAMODZIELNIE ZDEJMOWAĆ POKRYWY (LUB TYLNEJ POKRYWY).

Symbol błyskawicy w trójkącie informuje użytkownika o obecności niez izolowanego, niebezpiecznego napięcia elektrycznego wewnątrz produktu, które powoduje znaczące zagrożenie porażeniem elektrycznym.



Symbol wykrzyknika w trójkącie informuje użytkownika o obecności ważnych instrukcji dot. obsługi i konserwacji (serwisowania) w dokumentacji dołączonej do urządzenia.



OSTRZEŻENIE: CHRONIĆ URZĄDZENIE PRZED DESZCZEM I WILGOCIĄ, ABY UNIKNĄĆ POŻARU LUB PORAŻENIA PRĄDEM.

UWAGA: To urządzenie nie może być wystawione na działanie wody (kapiącej lub rozpryskiwanej) i nie należy kłaść na nim przedmiotów wypełnionych cieczą, takich jak wazon.

OSTRZEŻENIE: Nie instalować urządzenia w przestrzeni zamkniętej, jak np. półki z książkami itd.

OSTROŻNIE : W pobliżu tego urządzenia nie wolno używać produktów wysokiego napięcia. (np. elektryczna packa na muchy). Urządzenie może ulec ustercie z powodu przeskoku napięcia.

OSTROŻNIE: Nie stawiać na urządzeniu źródeł otwartego ognia, takich jak zapalone świece.

OSTROŻNIE: Nie zastaniać otworów wentylacyjnych. Instalować zgodnie z zaleceniami producenta. Szczeliny i otwory wentylacyjne w obudowie, zapewniają niezawodną pracę urządzenia i chronią go przed przegrzaniem. Nie należy kłaść urządzenia na łóżku, sofie, dywanie lub na innej podobnej powierzchni, która mogłaby doprowadzić do zatkania tych otworów. Nie należy umieszczać urządzenia w zabudowie izolującej, takiej jak półki na książki, stojaki, chyba że zostanie zapewniona odpowiednia wentylacja lub jest to zgodne z instrukcją producenta.

Uwaga dotycząca przewodu zasilania

Dla większości urządzeń zalecane jest, aby były podłączone do osobnego obwodu;

to znaczy do pojedynczego gniazdka, które zasilają tylko dane urządzenie i nie ma innych wyjść lub odgałęzień. Dla pewności sprawdzić stronę ze specyfikacjami technicznymi w niniejszej instrukcji obsługi. Nie przeciążać gniazdek zasilających. Przeciążone, luźne, uszkodzone lub przepalone gniazdka, kable zasilające lub przedłużające stwarzają zagrożenie. Jakakolwiek z powyższych sytuacji może być przyczyną porażenia prądem lub pożaru. Raz na jakiś czas należy sprawdzać przewód zasilający urządzenia i jeżeli pojawią się oznaki uszkodzenia lub przetarcia się, odłączyć go, zaprzestać korzystania z urządzenia i wymienić przewód w autoryzowanym serwisie. Zabezpieczyć przewód zasilania przed fizycznym lub mechanicznym niewłaściwym użytkowaniem, tj. przed skręcaniem, zapętlaniem, zaciskaniem, przytrząskiwaniem drzwiami lub przekraczaniem. Należy zwrócić szczególną uwagę na wtyczki, gniazdka ściennie oraz miejsce, w którym przewód łączy się z urządzeniem. Wtyczka zasilania jest odłączana. W przypadku zagrożenia, wtyczka zasilania musi być łatwo dostępna.

INFORMACJA: Oznaczenia dotyczące bezpieczeństwa, identyfikacja produktu oraz napięcie zasilania patrz główna etykieta znajdującą się na spodzie lub w innym miejscu urządzenia.

Niniejsze urządzenie posiada przenośną baterię lub akumulator.

Bezpieczny sposób wyjmowania baterii lub akumulatora z urządzenia:

Usunąć starą baterię i postępować w odwrotnej kolejności niż przy montażu. Aby uniknąć zanieczyszczenia środowiska oraz możliwego zagrożenia zdrowia człowieka i zwierząt, należy zutylizować stare baterie w odpowiedni sposób, czyli zanieść je w miejsce przyjmowania zużytych baterii. Nie należy wyrzucać zużytych baterii wraz z innymi odpadami. Zaleca się korzystać z lokalnych, darmowych systemów zwrotu zużytych baterii i akumulatorów. Baterie nie mogą być wystawiane na nadmierne ciepło, jak np. promienie słoneczne, ogień itp.

Dla modeli używających zasilacza

Należy używać wyłącznika zasilacza AC dostarczonego z niniejszym urządzeniem. Nie wolno stosować źródeł zasilania pochodzących od innych urządzeń lub od innego producenta. Korzystanie z innych źródeł zasilania lub kabli może spowodować uszkodzenie urządzenia oraz utratę gwarancji.

Utylizacja starego urządzenia



1. Symbol przekreślonego pojemnika na odpady na kółkach oznacza, że produkty elektryczne lub elektroniczne (WEEE) należy zutylizować poza obiegiem odpadów komunalnych.
2. Stare produkty elektroniczne mogą zawierać niebezpieczne substancje. Właściwa utylizacja starego urządzenia pozwoli uniknąć potencjalnych negatywnych skutków dla środowiska i zdrowia. Stare urządzenie może zawierać części wielokrotnego użytku, które mogą zostać wykorzystane do naprawy innych produktów lub inne wartościowe materiały, które można przetworzyć, aby oszczędzać zasoby naturalne.
3. Możesz zanieść urządzenie do sklepu, w którym zostało kupione lub skontaktować się z lokalnym urzędem gospodarki odpadami, aby uzyskać informacje o najbliższym punkcie zbiórki WEEE. Aby uzyskać aktualne informacje z zakresu gospodarki odpadami obowiązującej w Twoim kraju, odwiedź stronę <http://www.lg.com/global/sustainability/environment/take-back-recycling/global-network-europe> (plik PDF : „For more information about how to recycle LG products in your country.”)

Postępowanie ze zużytymi bateriami/akumulatorami



Pb

1. Jeśli w skład baterii wchodzi powyżej 0,0005% rtęci, 0,002% kadmu lub 0,004% ołowiu, symbol ten może występować wraz z oznaczeniami symboli chemicznych rtęci (Hg), kadmu (Cd) lub ołowiu (Pb).
2. Zabrania się wyrzucania zużytych baterii/akumulatorów razem ze zwykłymi odpadami komunalnymi. Powinny one zostać przekazane do punktów zbiórki odpadów wyznaczonych przez władze lokalne.
3. Odpowiednie postępowanie ze zużytymi bateriami/akumulatorami zapobiega potencjalnym negatywnym konsekwencjom dla środowiska naturalnego i zdrowia ludzi i zwierząt.
4. Szczegółowe informacje dotyczące sposobu postępowania ze zużytymi bateriami/akumulatorami można uzyskać we właściwym urzędzie miejskim, przedsiębiorstwie utylizacji odpadów lub sklepie, w którym został nabyty produkt. (<http://www.lg.com/global/sustainability/environment/take-back-recycling/global-network-europe>)

Deklaracja zgodności

CE 0197

Niniejszym LG Electronics European Shared Service Center B.V. deklaruje, że urządzenie Bezprzewodowy panel dźwiękowy jest zgodne z wymaganiami oraz innymi stosownymi postanowieniami Dyrektywy 1999/5/EC. Kompletną Deklarację zgodności można zażądać pod następującym adresem pocztowym:

LG Electronics European Shared Service Center B.V.
Krijgsman 1
1186 DM Amstelveen
The Netherlands

lub można o nią poprosić na naszej specjalnej stronie internetowej DoC:

<http://www.lg.com/global/support/cedoc/cedoc#>

Urządzenie to wykorzystuje łączność szerokopasmową 2,4 GHz oraz 5 GHz, przeznaczone jest do użytkowania we wszystkich krajach członkowskich UE oraz EFTA.

Symbole

~	Dotyczy prądu zmiennego (AC).
≡	Dotyczy prądu stałego (DC).
⊞	Dotyczy urządzeń klasy II.
⏻	Dotyczy stanu gotowości.
I	Dotyczy stanu „WŁĄCZONY” (zasilanie).
⚡	Dotyczy niebezpiecznego napięcia.

Spis treści

1 Na początek

- 2 Informacja dot. bezpieczeństwa
- 6 Unikalne funkcje
- 6 Wstęp
- 6 – Symbole zastosowane w niniejszej instrukcji
- 6 Akcesoria
- 7 Pilot zdalnego sterowania
- 8 Panel przedni
- 8 Panel tylny
- 9 Instalacja panelu dźwiękowego
- 10 Montowanie urządzenia na ścianie

2 Przetwarzanie

- 12 Podłączanie zasilacza AC
- 12 Połączenie niskotonowego głośnika bezprzewodowego
- 14 Podłączenia do Twojego telewizora
- 14 – Za pomocą kabla OPTYCZNEGO
- 14 – Korzystanie z przewodu HDMI
- 15 – Ciesz się bogatym dźwiękiem wydobywającym się z systemu nagłośnienia
- 15 – Co to jest SIMPLINK?
- 16 – Funkcja ARC (Audio Return Channel)
- 16 – Dodatkowe informacje dotyczące HDMI
- 17 Podłączenie sprzętu opcjonalnego
- 17 – Połączenie HDMI
- 18 – Podłączenie gniazda OPTICAL IN
- 18 – Połączenie WEJŚCIE URZĄDZENIA ZEWNĘTRZNEGO
- 19 – Połączenie USB
- 19 – Kompatybilne urządzenia USB
- 19 – Wymagania dla urządzenia USB
- 20 – Odtwarzane pliki

3 Obsługiwanie

- 21 Działania podstawowe
- 21 – Obsługa urządzeń USB
- 22 Inne operacje
- 22 – Synchronizacja AV
- 22 – Chwilowe wyłączenie dźwięku
- 22 – Autowyswietlanie/autoregulacja
- 22 – Korzystanie z pilota telewizora
- 23 – AUTOMATYCZNE Wł./Wył. ZASILANIA
- 24 – Automatyczna zmiana funkcji
- 24 – LG Sound Sync
- 26 Korzystanie z technologii BLUETOOTH®
- 26 – Słuchanie muzyki zapisanej na urządzeniach BLUETOOTH
- 28 Korzystanie z aplikacji BLUETOOTH
- 28 – Instalacja aplikacji „Music Flow Bluetooth” na urządzeniu BLUETOOTH
- 28 – Aktywacja Bluetooth za pomocą aplikacji „Music Flow Bluetooth”
- 29 Regulacja dźwięku
- 29 – Ustawianie efektów dźwiękowych
- 30 – Dostosuj poziom głośności automatycznie
- 30 – Regulacja subwoofera/tonów wysokich/niskich
- 30 – Tryb nocny

4 Rozwiązywanie problemów

- 31 Rozwiązywanie problemów
- 32 UWAGI dla użycia bezprzewodowego

5 Załącznik

- 33 Znaki handlowe i licencje
- 34 Specyfikacje
- 36 Konserwacja
- 36 – Obchodzenie się z urządzeniem

1

2

3

4

5

Unikalne funkcje

1 Automatyczne wyłączenie zasilania

Urządzenie ma funkcję samodzielnego wyłączenia się w celu zmniejszenia zużycia energii.

Wejście urządzenia przenośnego (Portable In)

Słuchanie muzyki z urządzenia przenośnego. (MP3, Notebook itp.)

Funkcja LG Sound Sync

Sterowanie poziomem głośności urządzenia za pomocą pilota zdalnego sterowania telewizora LG kompatybilnego z funkcją synchronizacji dźwięku LG.

Wstęp

Symbole zastosowane w niniejszej instrukcji

! Uwaga

Wskazuje specjalne uwagi i cechy eksploatacyjne.

⚠ Ostrożnie

Wskazuje uwagi, których nieprzestrzeganie może doprowadzić do uszkodzeń.

Aksesoria

Proszę sprawdzić i zidentyfikować dostarczone akcesoria.

Projekt i specyfikacje akcesoriów mogą ulec zmianom bez powiadomienia.

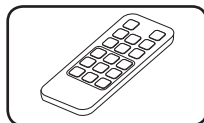

Pilot zdalnego sterowania (1)

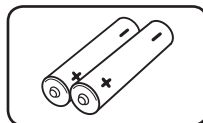

Baterie (2)

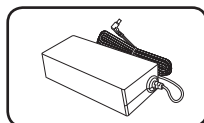

Zasilacz AC (1)

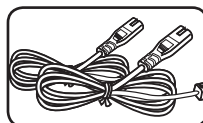

Przewody zasilające (2)

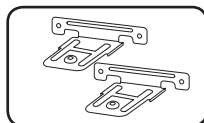

Uchwyty ścienne (2)

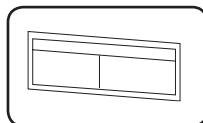

Wzornik do montażu wspornika ściennego (1)

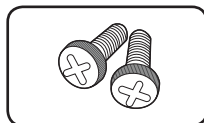

Śruby (2)

Pilot zdalnego sterowania

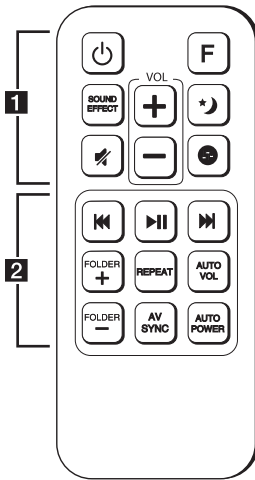

Wymiana baterii

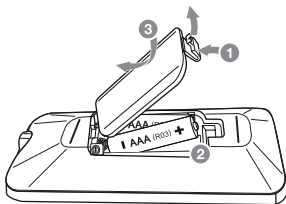

Zdejmij pokrywę baterii znajdującą się z tyłu pilota zdalnego sterowania i włoż baterię z prawidłowo ustawionymi biegunami \oplus i \ominus .

.....**1**.....

⏻ (Zasilanie) : Włączanie WŁ. lub wyłączenie WYŁ. urządzenia. / Przetłumaczenie na tryb gotowości.

F : Wybór funkcji oraz źródła.

SOUND EFFECT : Wybieranie trybu efektu dźwiękowego.

VOL + / - : Regulacja głośności.

☾ (Tryb nocny) : Włączanie lub wyłączenie trybu nocnego.

🔇 (Wycisz) : Wyciszenie dźwięku.

🔊 : Ustawianie poziomu dźwięku dla tonów wysokich, niskich oraz subwoofera.

.....**2**.....

$\text{⏮} / \text{⏭}$ (Przeskocz/Wyszukaj) :

- Szybkie przeskakiwanie do tyłu/przodu.
- Wyszukiwanie wewnątrz pliku.

⏸ (Odtwarzanie/Pauza) : Rozpoczyna odtwarzanie. / Wstrzymuje odtwarzanie.

FOLDER + / - : Wyszukiwanie folderu w urządzeniu USB.

REPEAT : Odtwarzanie muzyki w sposób powtarzany lub losowy.

AUTO VOL : Wyłącza lub włącza funkcję automatycznej głośności AUTO VOLUME.

AV SYNC :

- Synchronizuje dźwięk i obraz.
- Steruje telewizorem za pomocą pilota. (patrz strona 22)

AUTO POWER :

- Wyłącza lub włącza funkcję automatycznego włączania/wyłączania AUTO POWER. (Patrz strona 23.)

- Włącza lub włącza funkcję automatycznego wyświetlacza. (patrz strona 22)

Panel przedni

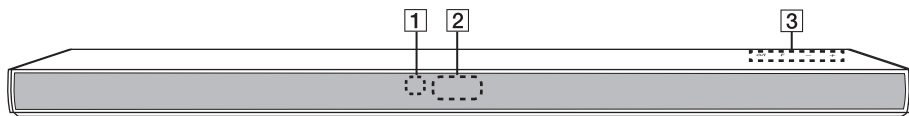

1 Czujnik pilota

2 Okienko wyświetlacza

3 Przyciski znajdują się z tyłu.

Panel tylny

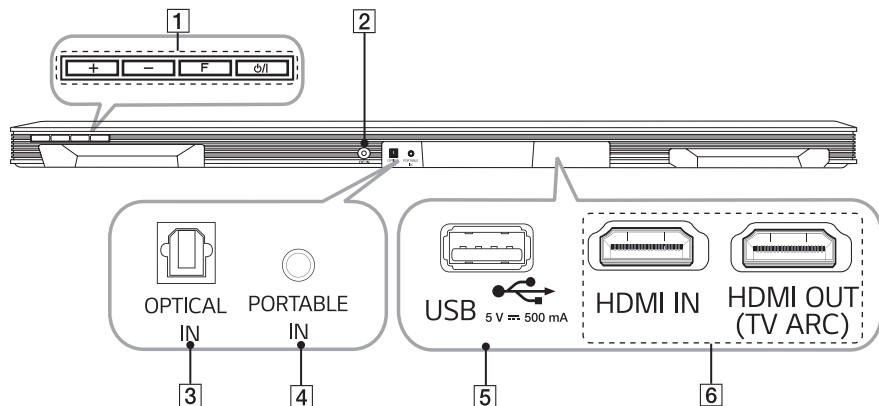

1 **-/+** (Głośność)

Regulacja poziomu głośności.

F (Funkcja)

Wybór funkcji oraz źródła dźwięku.

⏻/⏷ (Tryb czuwania/Wł.)

2 **DC IN** : Wejście zasilacza AC

3 **OPTICAL IN** : Wejście optyczne

4 **PORTABLE IN** : Wejście urządzenia zewnętrznego

5 Port **USB**

6 **HDMI IN / OUT (TV ARC)** : Wejście/wyjście HDMI

Instalacja panelu dźwiękowego

Możesz słuchać dźwięku, podłączając urządzenie do innego urządzenia: telewizora, odtwarzacza Blu-ray, odtwarzacza DVD itp.

Umieść urządzenie przed telewizorem i podłącz je do wybranego przez siebie urządzenia.
(Patrz strony 14 - 20)

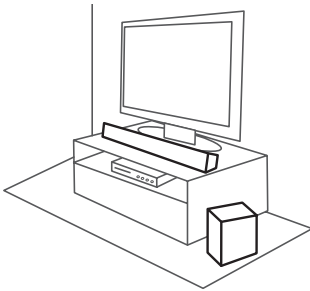

! Ostrożnie

- W celu uzyskania najlepszej jakości połączenia bezprzewodowego, takiego jak **Bluetooth** czy połączenie bezprzewodowe głośnika niskotonowego, nie należy instalować urządzenia na metalowych meblach, ponieważ komunikacja bezprzewodowa realizowana jest za pomocą modułu umieszczonego na spodzie urządzenia.
- Należy uważać, aby nie zarysować powierzchni urządzenia/sub-woofera podczas instalacji lub przenoszenia.

Montowanie urządzenia na ścianie

Istnieje możliwość zamontowania urządzenia na ścianie.

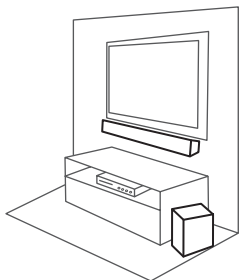

! Ostrożnie

Ponieważ trudno jest wykonać połączenia po zainstalowaniu urządzenia, należy podłączyć kable przed instalacją.

Elementy, które należy przygotować

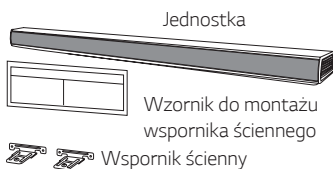

Śruby

(Niedołączone do zestawu)



Śruby (A)



Kotek rozporowy

1. Dopasuj oznaczenie **SPODNIA KRAWĘDŹ TELEWIZORA (TV'S BOTTOM EDGE)** umieszczone na wzorniku do montażu wspornika ściennego do spodniej części telewizora i zamocuj go w tej pozycji.

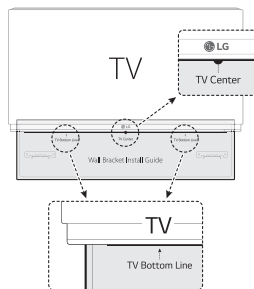

2. Do montażu na ścianie (z betonu) należy użyć kotków rozporowych. Należy wywiercić otwory. Instrukcja (Wzornik do montażu wspornika ściennego) jest dołączona. Należy sprawdzić rozmieszczenie otworów do wywiercenia.

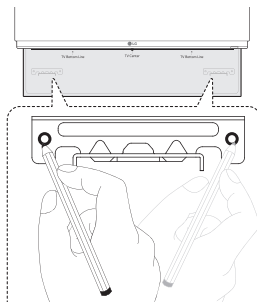

3. Usunąć szablon instalacji uchwytu ściennego.

4. Przytwierdzić wsporniki śrubami (A) tak, jak pokazano to na ilustracji poniżej.

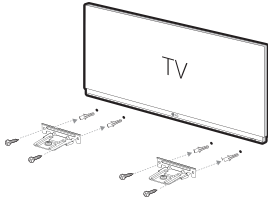

! Uwaga

Sruby (A) oraz kołki do montażu urządzenia nie wchodzi w skład zestawu. Do mocowania zalecamy kołki Hilti (HUD-1 6 x 30).

5. Umieścić urządzenie na wspornikach, aby dopasować otwory śrub na spodzie urządzenia.

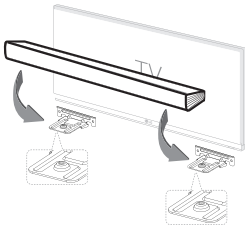

6. Mocno przykręcić urządzenie do wsporników.

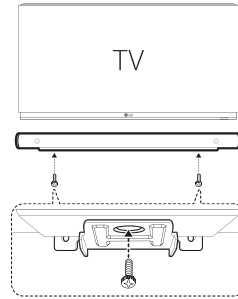

! Uwaga

Aby zdemontować urządzenie, należy przeprowadzić powyższą operację w odwrotnej kolejności.

! Ostrożnie

- Nie instaluj urządzenia w odwróconej pozycji. Może to spowodować uszkodzenie elementów urządzenia lub być przyczyną obrażeń ciała.
- Nie wieszaj się na zamontowanym urządzeniu i nie uderzaj go.
- Przymocować pewnie urządzenie do ściany, tak by nie spadło. W razie upadku urządzenie może ulec uszkodzeniu lub spowodować obrażenia.
- Należy się upewnić, że dziecko nie może pociągnąć za przewody i tym samym zrzucić urządzenia ze ściany.

Podłączanie zasilacza AC

Podłącz głośnik do zasilania sieciowego z wykorzystaniem dostarczonego zasilacza AC.

1. Podłącz dostarczony przewód zasilający do zasilacza AC.
2. Podłącz kabel zasilacza AC do wejścia DC IN zasilacza.
3. Podłącz przewód zasilacza AC do gniazdka elektrycznego.

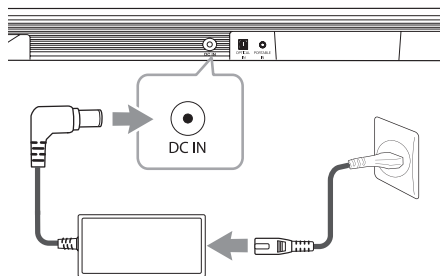

Połączenie niskotonowego głośnika bezprzewodowego

Kontrolka LED subwoofera bezprzewodowego

Kolory LED	Stan
Zielony (miga)	Trwa próba nawiązania połączenia.
Zielony	Nawiązano połączenie.
Czerwony	Bezprzewodowy głośnik niskotonowy działa w trybie czuwania, lub połączenie nie zostało nawiązane.
Czerwona/zielona (migają na przemian)	Połączenie bezprzewodowe subwoofera zostało nawiązane.
Wył (brak wyświetlenia)	Przewód zasilający subwoofera bezprzewodowego jest odłączony.

Konfiguracja subwoofera bezprzewodowego za pierwszym razem

1. Podłącz przewód zasilania do subwoofera i do gniazdka zasilania.
2. Włącz urządzenie główne: soundbar i bezprzewodowy subwoofer zostaną połączone **automatycznie**.
 - Zaświeci się zielona dioda LED z tyłu subwoofera.

Ręczne podłączenie subwoofera bezprzewodowego

Gdy połączenie nie jest nawiązane, na subwooferze bezprzewodowym świeci czerwona dioda LED lub miga zielona dioda LED i nie wydobywa się z niego żaden dźwięk. Aby rozwiązać ten problem, wykonaj poniższe kroki.

1. Ustaw poziom głośności głównego urządzenia na minimalny.
 - W oknie wyświetlacza pokaże się napis „MIN”.
2. Naciśnij i przytrzymaj przycisk  (Mute) pilota przez ok. 3 sekundy.
 - Na wyświetlaczu pojawi się napis „SUB-WF RESET”.
3. Naciśnij i przytrzymaj przycisk **Pairing**, umieszczony w tylnej części bezprzewodowego głośnika niskotonowego, przez ponad 5 sekund.

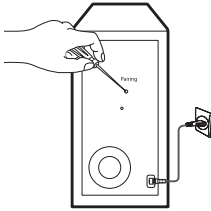

- Wskaźnik LED niskotonowego głośnika bezprzewodowego zapala się naprzemiennie na czerwono i żółto-zielono.
4. Odłącz przewód zasilania urządzenia i bezprzewodowego głośnika niskotonowego.

5. Włącz urządzenie główne: soundbar i bezprzewodowy subwoofer zostaną połączone **automatycznie**.

- Zaświeci się zielona dioda LED z tyłu subwoofera.

Uwaga

- Nawiązanie komunikacji i rozpoczęcie przesyłania dźwięku pomiędzy urządzeniem a bezprzewodowym głośnikiem niskotonowym zajmuje kilka sekund (czasem może trwać dłużej).
- Im bliżej siebie znajdują się urządzenie oraz głośnik niskotonowy, tym wyższa jest jakość dźwięku. Zaleca się instalację urządzenia i głośnika niskotonowego tak blisko siebie, jak to tylko możliwe i unikanie poniższych sytuacji.
 - Pomiędzy głośnikiem niskotonowym a urządzeniem znajduje się przeszkoda.
 - W pobliżu znajduje się urządzenie bezprzewodowe korzystające z tej samej częstotliwości, takie jak np. sprzęt medyczny, kuchenka mikrofalowa lub urządzenie sieci bezprzewodowej LAN.

Podłączenia do Twojego telewizora

W zależności od typu telewizora należy go podłączyć do tego urządzenia przy pomocy kabla optycznego lub HDMI.

Za pomocą kabla OPTYCZNEGO

1. Podłącz gniazdo OPTIN znajdujące się z tyłu urządzenia do gniazda OPTICAL OUT na telewizorze za pomocą kabla OPTYCZNEGO.

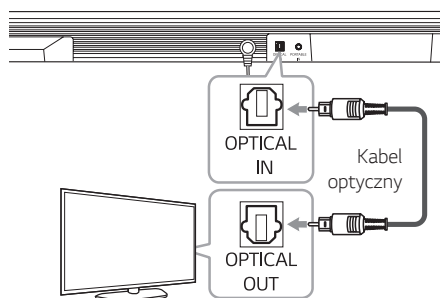

2. Wybierz źródło wejściowe OPT (optyczne), naciskając przycisk F.

! Uwaga

- Przed podłączeniem kabla optycznego, należy upewnić się, że zdjęto zatyczkę ochronną.
- Dźwięk pochodzący z telewizora będzie słychać poprzez głośniki tego urządzenia. W przypadku niektórych modeli telewizorów, należy w jego menu wybrać głośniki zewnętrzne. (Więcej informacji patrz instrukcja obsługi telewizora.)
- Ustaw wyjście dźwięku na Telewizor aby słuchać dźwięku przez to urządzenie :
Menu ustawień Telewizora → [Dźwięk] → [Wyjście dźwięku Telewizora] → [Zewnętrzny głośnik (Optyczny)]
- Szczegóły menu ustawień Telewizora różnią się w zależności od producenta i modelu Telewizora.

Korzystanie z przewodu HDMI

Jeżeli połączysz to urządzenie oraz telewizor, który obsługuje HDMI CEC oraz ARC (automatyczny kanał zwrotny), możesz cieszyć się dźwiękiem pochodzącym z telewizora bez konieczności używania kabla optycznego. Podczas sprawdzania funkcji HDMI CEC/ARC telewizora, proszę zapoznać się z jego instrukcją obsługi.

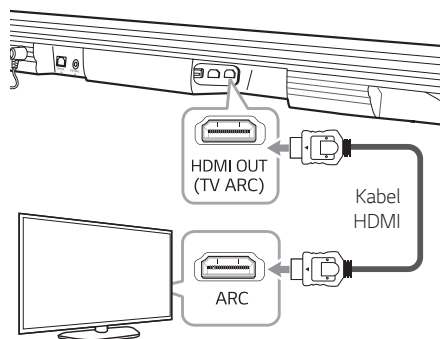

! Uwaga

- HDMI CEC (Kontrola sprzętu elektronicznego powszechnego użytku): Przy pomocy pojedynczego pilota możliwość obsługi. Urządzeń kompatybilnych ze standardem CEC (telewizor, system nagłośnienia, odtwarzacz Blu-ray itp.)
- Za pośrednictwem przycisku **F** na pilocie lub urządzeniu, masz również dostęp do funkcji dodatkowych, takich jak USB/**Bluetooth**. W przypadku powrotu do oglądania telewizji po skorzystaniu z dodatkowych funkcji (USB / **Bluetooth**) tego zestawu audio, należy wybrać preferowany głośnik w opcjach telewizora, aby ponownie cieszyć się dźwiękiem pochodzącym z zestawu audio.

Kabel HDMI

Niektóre kable HDMI nie obsługują funkcji ARC mogą wystąpić problemy z wyjściem dźwięku.

Jeżeli po połączeniu tego urządzenia oraz telewizora nie słycać dźwięku, jest on słabej jakości lub przerywany, problem tkwi w kablu HDMI.

Należy podłączyć to urządzenie z telewizorem po sprawdzeniu, czy kabel to typ A, o wysokiej prędkości HDMI™ z ethernetem.

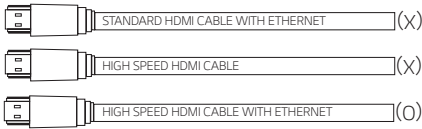

Ciesz się bogatym dźwiękiem wydobywającym się z systemu nagłośnienia

Podłączanie kablem HDMI

Telewizor: Przesyłanie dźwięku do systemu audio poprzez kabel HDMI wymaga, aby telewizor był wyposażony w interfejs HDMI obsługujący najnowsze funkcje (HDMI CEC¹⁾ / ARC (Audio Return Channel!)) Jeżeli telewizor nie obsługuje tych funkcji interfejsu HDMI, to w celu odtwarzania dźwięku z audycji TV, system audio trzeba podłączyć kablem światłowodowym.

1) HDMI CEC (High-Definition Multimedia Interface Consumer Electronics Control)

jest funkcją interfejsu HDMI umożliwiającą użytkownikowi przesyłanie poleceń do urządzeń zgodnych z CEC i podłączonych kablem HDMI, a tym samym sterowanie urządzeniami przy użyciu tylko jednego pilota.

※ Nazwy handlower CEC to SimpLink (LG) , Anynet+ (Samsung), BRAVIA Sync/ Link (Sony), EasyLink (Philips), EZ-Sync/ VIERA Link (Panasonic) itp.

Co to jest SIMPLINK?



Niektóre funkcje tej jednostki sterowane są pilotem telewizora, jeśli ta jednostka i telewizor LG z systemem SIMPLINK połączone są złączem HDMI.

Funkcje, którymi może sterować pilot LG: Wł./wyt. zasilania, głośność, wyciszenie itp.

Szczegóły na temat funkcji SIMPLINK patrz instrukcja obsługi telewizora.

Telewizor LG z funkcją SIMPLINK oznaczony jest powyższym logo.

! Uwaga

- W zależności od stanu urządzenia niektóre czynności SIMPLINK mogą się różnić lub nie działać.
- W zależności od telewizora lub odtwarzacza podłączonego do urządzenia, wyniki operacji SIMPLINK mogą być różne.

Funkcja ARC (Audio Return Channel)

Funkcja ARC umożliwia, telewizorowi z HDMI, przesłanie strumienia audio do HDMI OUT tego odtwarzacza.

Aby użyć tej funkcji:

- Twój telewizor musi obsługiwać funkcje HDMI-CEC i ARC oraz muszą one być włączone.
- Sposób ustawiania HDMI-CEC i ARC może się różnić w zależności od telewizora. Aby uzyskać szczegóły o funkcji ARC, patrz instrukcja telewizora.
- Musisz użyć kabla HDMI (Kabel wysokiej szybkości HDMI™ typu Az Ethernet).
- Należy podłączyć HDMI OUT w urządzeniu do HDMI IN telewizora obsługującego funkcję ARC za pomocą kabla HDMI.
- Można podłączyć tylko jeden panel dźwiękowy do kompatybilnego telewizora z obsługą ARC.

! Uwaga

- Funkcja ARC zostaje wybrana automatycznie, gdy z telewizora nadawany jest sygnał ARC, bez względu na to, z której funkcji aktualnie korzystasz.
- Dźwięk pochodzący z telewizora będzie słychać poprzez głośniki tego urządzenia. W przypadku niektórych modeli telewizorów, należy w jego menu wybrać głośniki zewnętrzne. (Więcej informacji patrz instrukcja obsługi telewizora.)
- Ustaw wyjście dźwięku na Telewizor aby słuchać dźwięku przez to urządzenie :
Menu ustawień Telewizora → [Dźwięk] → [Wyjście dźwięku Telewizora] → [Zewnętrzny głośnik (HDMI ARC)]
- Szczegóły menu ustawień Telewizora różnią się w zależności od producenta i modelu Telewizora.
- W przypadku zmiany funkcji na inną, aby ponownie korzystać z ARC należy przywrócić ustawienie ARC telewizora.

Dodatkowe informacje dotyczące HDMI

- W przypadku podłączenia kompatybilnego urządzenia HDMI lub DVI należy upewnić się, że:
 - Spróbuj wyłączyć urządzenie HDMI/DVI i ten odtwarzacz. Następnie włącz urządzenie HDMI/DVI i pozostaw je na ok. 30 sek. i włącz odtwarzacz.
 - Podłączone wejście wideo urządzenia jest ustawione prawidłowo dla tego urządzenia.
 - Podłączone urządzenie jest zgodne z wyjściem wideo Wejście wideo 720 x 576p (lub 480p), 1280 x 720p, 1920 x 1080i lub 1920 x 1080p.
- Nie wszystkie urządzenia HDMI lub DVI kompatybilne z HDCP będą działać z tym urządzeniem.
 - Obraz nie będzie wyświetlany prawidłowo na urządzeniach niezgodnych z HDCP.

! Uwaga

- Jeżeli podłączone urządzenie HDMI nie akceptuje wyjścia audio tej jednostki, dźwięku HDMI może w ogóle nie być lub może być zniekształcony.
- Zmiana rozdzielczości po dokonaniu podłączenia może skutkować usterkami. Aby rozwiązać problem, należy wyłączyć nagrywarkę i włączyć ją ponownie.
- Jeżeli połączenie HDMI z HDCP nie zostanie potwierdzone, ekran TV zmienia się na czarny. W takim przypadku należy sprawdzić połączenie HDMI lub odłączyć kabel HDMI.
- Jeśli pojawiły się szумы lub linie na ekranie, proszę sprawdzić kabel HDMI (długość jest zwykle ograniczona do 4,5 metra).
- W trybie HDMI IN nie możesz zmieniać rozdzielczości wideo. Należy zmienić rozdzielczość wideo podłączonego urządzenia.
- Jeżeli wyjściowy sygnał wideo nie jest normalny, gdy twój komputer osobisty jest podłączony do gniazda wejściowego HDMI, zmień rozdzielczość komputera osobistego na 576p (lub 480p), 720p, 1080i lub 1080p.

Podłączenie sprzętu opcjonalnego

Połączenie HDMI

Możesz cieszyć się dźwiękiem i obrazem z połączenia HDMI na urządzeniu zewnętrznym.

Aby cieszyć się tylko dźwiękiem

Możesz cieszyć się dźwiękiem z podłączonego urządzenia zewnętrznego.

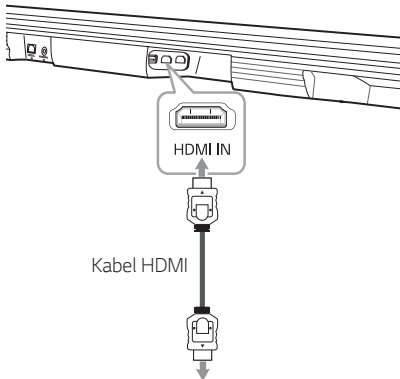

Do odtwarzacza Blu-ray, odtwarzacza DVD itp.

1. Podłącz gniazdo HDMI IN znajdujące się z tyłu urządzenia do gniazda HDMI OUT urządzenia audio takiego jak odtwarzacz Blu-ray, odtwarzacz DVD itp.
2. Wybierz źródło wejściowe HDMI, naciskając przycisk F.

Aby cieszyć się dźwiękiem i obrazem

Możesz cieszyć się dźwiękiem i obrazem z podłączonego urządzenia zewnętrznego.

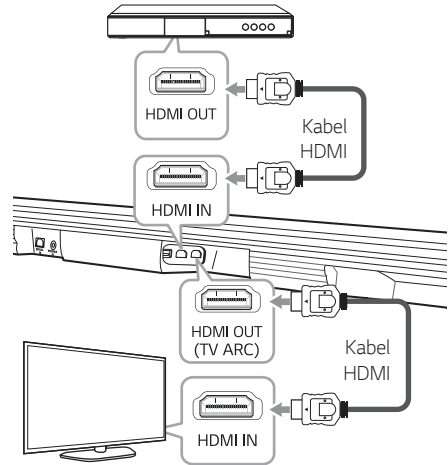

1. Podłącz gniazdo HDMI IN znajdujące się z tyłu urządzenia do gniazda HDMI OUT urządzenia audio, takiego jak odtwarzacz Blu-ray, odtwarzacz DVD itp.
2. Podłącz gniazdo HDMI OUT znajdujące się z tyłu urządzenia do gniazda HDMI IN w telewizorze.
3. Wybierz źródło wejściowe HDMI, naciskając przycisk F.

! Uwaga

- Sygnał audio i wideo nie dociera, gdy urządzenie jest wyłączone.
- Złącze wyjściowe HDMI służy do podłączenia telewizora. Mimo tego, że wiele kanałów jest przekazywane do urządzenia poprzez kabel HDMI, może ono wysyłać do telewizora tylko 2 kanały.

Podłączenie gniazda OPTICAL IN

Podłącz wyjście optyczne urządzeń zewnętrznych do złącza optycznego OPTICAL IN.

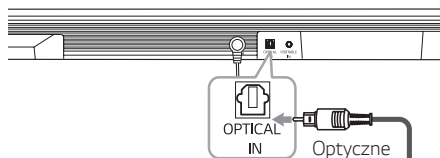

Do wtyczki wyjścia optycznego urządzenia zewnętrznego.

1. Połącz gniazdo optyczne urządzenia OPTICAL IN z gniazdem optycznym telewizora (lub urządzenia cyfrowego itp.).
2. Wybierz źródło wejściowe OPT (optyczne), naciskając przycisk F.
3. Słuchaj dźwięku.

! Uwaga

Przed podłączeniem kabla optycznego, należy upewnić się, że zdjęto zatyczkę ochronną.

Połączenie WEJŚCIE URZĄDZENIA ZEWNĘTRZNEGO

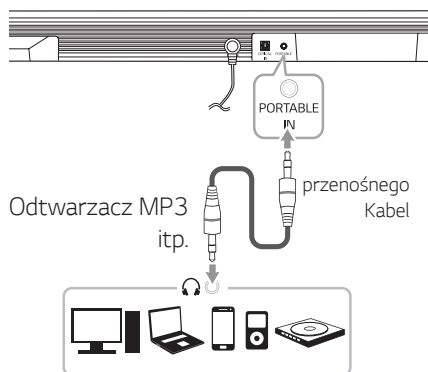

Słuchanie muzyki z przenośnego odtwarzacza

Urządzenie może być wykorzystywane do odtwarzania muzyki pochodzącej z wielu typów odtwarzaczy przenośnych lub urządzeń zewnętrznych.

1. Podłącz odtwarzacz przenośny do gniazda WEJŚCIE URZĄDZENIA ZEWNĘTRZNEGO. przy pomocy kabla stereo 3,5 mm.
2. Włącz zasilanie, naciskając **⏻** (Zasilanie).
3. Wybierz źródło wejściowe PORT. (Urządzenie przenośne), naciskając kilkakrotnie przycisk **F**.
4. Włącz odtwarzacz przenośny lub urządzenie zewnętrzne i uruchom odtwarzanie.

Połączenie USB

Podłącz urządzenie pamięci USB do portu USB znajdującego się z tyłu urządzenia.

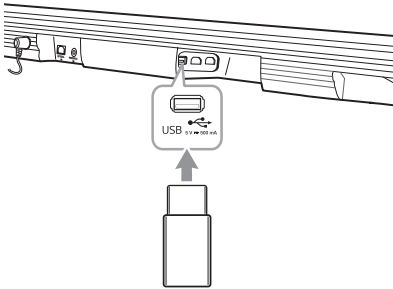

! Uwaga

Jeśli przewód HDMI jest podłączony do urządzenia, podłączenie urządzenia USB może nie być możliwe ze względu na jego kształt.

Więcej informacji o odtwarzaniu plików z USB znajduje się na stronie 21.

Odlączenie urządzenia USB od jednostki głównej.

1. Wybór innej funkcji/trybu.
2. Odłącz urządzenie USB od jednostki głównej.

Kompatybilne urządzenia USB

- Odtwarzacz MP3: Typu Flash.
- Pamięć USB Flash: Urządzenia obsługujące USB 2.0.
- Funkcja USB tego urządzenia nie obsługuje niektórych urządzeń USB.

Wymagania dla urządzenia USB

- Urządzenia wymagające instalacji dodatkowego oprogramowania nie będą obsługiwane.
- Nie wyjmuj urządzenia USB podczas jego działania.
- Dla urządzeń USB o dużej pojemności, odszukanie może potrwać dłużej niż kilka minut.
- Aby uniknąć utraty danych, należy zrobić kopię zapasową.
- Urządzenie nie będzie obsługiwane, gdy całkowita liczba plików będzie wynosić 2,000 lub więcej.
- Funkcja zostanie ustawiona na poprzednią. Urządzenie to nie może być używane jako pamięć zewnętrzna.
- System plików exFAT nie jest obsługiwany na tym urządzeniu. (Dostępne są systemy FAT16/FAT32/NTFS.)
- W zależności od rodzaju urządzenia poniższe elementy mogą nie zostać rozpoznane.
 - Zewnętrzny dysk twardy
 - Czytniki kart
 - Zablokowane urządzenia
 - Dyski twarde USB
 - Hub USB
 - Korzystanie z przedłużacza USB
 - iPhone/iPod/iPad
 - Urządzenie z systemem operacyjnym Android

Odtwarzane pliki

Częstotliwość próbkowania

MP3 : w zakresie od 32 do 48 kHz

WMA : w zakresie od 32 do 48 kHz

OGG : w zakresie od 32 do 48 kHz

FLAC : w zakresie od 32 do 192 kHz

WAV : w zakresie od 32 do 48 kHz

Przepływność

MP3 : w zakresie od 80 do 320 kbps

WMA : w zakresie od 56 do 128 kbps

OGG : w zakresie od 64 do 500 kbps

FLAC : w zakresie od 500 do 5000 kbps

WAV : w zakresie od 500 do 5000 kbps

- Maksymalna liczba plików: poniżej 2000
- Maks. liczba katalogów: do 200
- Plik chroniony zabezpieczeniami DRM (Digital rights management) nie może być odtwarzany na tym urządzeniu.
- Plików video zapisane w pamięci USB nie można odtwarzać.
- Zależnie od wydajności Twojego urządzenia USB, odtwarzanie może nie działać w zadowalający sposób.

! Uwaga

- Foldery i pliki na urządzeniu USB są rozpoznawane tak jak poniżej.

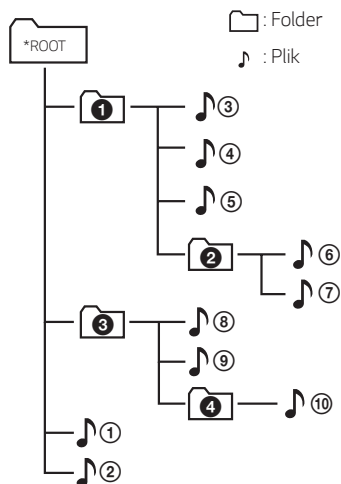

- Jeśli w folderze nie ma żadnego pliku, folder nie zostanie pokazany.
- Plik będzie odtwarzany od pliku 1 do pliku 10 jeden po drugim.
- To urządzenie może wyświetlać tylko nazwy plików i folderów zawierające cyfry lub angielskie znaki.
- *ROOT: Pierwszy ekran, który jest widoczny po rozpoznaniu urządzenia USB, nazywa się „ROOT (GŁÓWNY)”.

Działania podstawowe

Obsługa urządzeń USB

1. Podłącz urządzenie USB do portu USB.
2. Wybierz źródło wejściowe USB naciskając przycisk **F**.

Aby	Wykonaj poniższe
Odtwarzać	Naciśnij ►II.
Włączyć pauzę	Podczas odtwarzania naciśnij ►II.
Przeskoczyć do następnego/ poprzedniego pliku	Podczas odtwarzania naciśnij przycisk pilota ►►I, aby przejść do następnego pliku. Po odtworzeniu nie więcej niż 2 sekund, naciśnij przycisk pilota I◄◄, aby przejść do poprzedniego pliku. Po odtworzeniu co najmniej 3 sekund, naciśnij przycisk I◄◄ pilota, aby przejść do początku pliku.
Wyszukiwanie rozdziału wewnątrz pliku	W czasie odtwarzania przytrzymać wciśnięty przycisk I◄◄/►►I i zwolnić go w punkcie, od którego ma się rozpocząć słuchanie.
Odtwarzać wielokrotnie lub losowo	Naciskaj wielokrotnie REPEAT na pilocie, a funkcje powtarzania będą zmieniać się w następującej kolejności, OFF → ONE → FOLDER → ALL → SHUFFLE.
Przeszukaj folder	Naciśnij przycisk pilota FOLDER +/-. .
Wznowienie odtwarzania	To urządzenie zapamiętuje bieżący utwór, odtwarzany przed zmianą funkcji lub wyłączeniem urządzenia.

! Uwaga

- Punkt wznowienia może zostać wykasowany, kiedy z urządzenia zostanie wyciągnięty przewód zasilający lub urządzenie USB.
- Powtarzanie/Odtwarzanie losowe działa w poniższy sposób.

Na wyświetlaczu	Opis
OFF	Odtwarza utwory na urządzeniu USB po kolei.
ONE	Odtwarza ten sam utwór wielokrotnie.
FOLDER	Odtwarza utwory w folderze wielokrotnie.
ALL	Odtwarza wszystkie utwory na urządzeniu USB wielokrotnie.
SHUFFLE	Odtwarza utwory losowo.

Inne operacje

Synchronizacja AV

W trakcie odbioru sygnału audio z telewizora może pojawić się opóźnienie pomiędzy obrazem i dźwiękiem. W takiej sytuacji można ustawić czas opóźnienia przy pomocy tej funkcji.

1. Naciśnij **AV SYNC**.
2. Za pomocą **◀◀/▶▶** możesz wybrać długość opóźnienia – pomiędzy 0 a 300 ms.

! Uwaga

- Ta funkcja nie działa w połączeniu z funkcją USB.
- Możesz ustawić opóźnienie 10 ms.

Chwilowe wyłączenie dźwięku

Naciśnij **🔇** (Mute), aby wyciszyć urządzenie.

Możesz wyciszyć swoje urządzenie, aby na przykład odebrać telefon. Wskaźnik „MUTE” świeci się w oknie wyświetlacza.

Aby anulować, naciśnij ponownie **🔇** (Mute) na pilocie zdalnego sterowania lub zmień poziom głośności.

Autowyświetlanie/autoregulacja

Ta jednostka automatycznie dostosowuje jasność wyświetlacza. Naciśnij i przytrzymaj **AUTO POWER** na pilocie przez ok. 2 sekundy, aż wyświetli się „ON - AUTO DISPLAY”; funkcja automatycznej regulacji jest włączona. (domyślnie: włączona)

OPT, HDMI, LG TV, ARC: Jeśli przez ok. 15 sekund żaden przycisk nie zostanie naciśnięty, wyświetlacz zostanie przyciemniony. Po kolejnych 5 sekundach zostanie wyłączony.

USB, PORT., BT: Jeśli przez ok. 15 sekund żaden przycisk nie zostanie naciśnięty, wyświetlacz zostanie przyciemniony. Aby wyłączyć tę funkcję, naciśnij i przytrzymaj **AUTO POWER**, następnie należy nacisnąć jeszcze raz, gdy będzie przewijany komunikat „ON - AUTO DISPLAY”. Jeśli przez ok. 15 sekund żaden przycisk nie zostanie naciśnięty, wyświetlacz zostanie przyciemniony.

Korzystanie z pilota telewizora

Możesz sterować niektórymi funkcjami tego urządzenia za pomocą pilota do swojego telewizora nawet jeżeli jest to produkt innej firmy.

Funkcje, które można kontrolować to głośność oraz wyciszenie.

Naciśnij i przytrzymaj przycisk **AV SYNC** na pilocie przez około 3 sekundy.

Pojawia się komunikat „ON - TV REMOTE” i można sterować urządzeniem przy pomocy pilota od telewizora.

Aby sprawdzić status tej funkcji, należy nacisnąć i przytrzymać **AV SYNC**.

Aby wyłączyć tę funkcję, nacisnąć i przytrzymać **AV SYNC**, następnie należy nacisnąć jeszcze raz, gdy będzie przewijany komunikat „ON - TV REMOTE”.

! Uwaga

- Obsługiwane marki telewizorów

LG	Panasonic	Philips	Samsung
Sharp	Sony	Toshiba	Vizio

- Upewnij się, że wyjście dźwięku telewizora ustawione jest na [Głośnik zewnętrzny]
- W zależności od pilota, funkcja ta może nie działać prawidłowo.
- Ta funkcja nie działa na pilocie typu magic telewizora LG.
- Funkcja ta może nie działać poprawnie, jeżeli niektóre funkcje telewizora będą włączone np. CEC, SIMPLINK oraz LG Sound Sync.

AUTOMATYCZNE WYŁĄCZANIE

W przypadku gdy główne urządzenie nie jest podłączone do urządzenia zewnętrznego i nie będzie używane przez 20 minut, wyłączy się samoistnie w celu zmniejszenia zużycia energii.

Tak jak to urządzenie po sześciu godzinach, od kiedy urządzenie główne zostało podłączone do innego urządzenia za pomocą wejścia analogowego. (np. urządzenie zewnętrzne itp.)

Jak rozłączyć połączenie z siecią bezprzewodową lub urządzenie bezprzewodowe

Wyłączyć funkcję AUTOMATYCZNE WŁ./WYŁ. i wyłączyć urządzenie.

AUTOMATYCZNE WŁ./WYŁ. ZASILANIA

To urządzenie uruchamia się automatycznie po wykryciu źródła wejściowego: Optycznego, LG TV lub **Bluetooth**.

Kiedy włączasz telewizor lub podłączane jest urządzenie zewnętrzne, to urządzenie rozpoznaje sygnał wejściowy i wybiera odpowiednią funkcję. Można wtedy słuchać dźwięku z urządzenia.

Jeżeli spróbujesz podłączyć urządzenie **Bluetooth**, jednostka ta włączy się oraz połączy urządzenie **Bluetooth**.

Ta funkcja włącza lub wyłącza się za każdym razem, gdy naciśniesz **AUTO POWER**.

! Uwaga

- Po tym jak urządzenie zostało włączone przy pomocy funkcji AUTO POWER, zostanie automatycznie wyłączone, jeżeli przez pewien okres czasu nie będzie sygnału z telewizora podłączonego przy pomocy LG Sound Sync (Optycznie/Bezprzewodowo).
- Po tym jak urządzenie zostało włączone przy pomocy funkcji AUTO POWER, zostanie automatycznie wyłączone, jeżeli przez pewien czas nie będzie sygnału z urządzenia zewnętrznego.
- Jeżeli wyłączysz urządzenie bezpośrednio, nie może ono być włączone automatycznie przez funkcję AUTO POWER. Jednakże urządzenie może być włączone przez funkcję AUTO POWER, gdy sygnał optyczny dojdzie po 5 sekundach braku sygnału.
- Funkcja ta może nie działać w zależności od podłączonego urządzenia.
- Jeżeli rozłączysz połączenie **Bluetooth** na tym urządzeniu, niektóre urządzenia **Bluetooth** będą wciąż próbowały podłączyć się do niego. W związku z tym zalecane jest rozłączenie połączenia przed wyłączeniem urządzenia.
- Jeśli chcesz korzystać z AUTO POWER, SIMPLINK musi być wyłączone. Włączenie lub wyłączenie SIMPLINK zajmuje około 30 sekund.
- Po włączeniu urządzenia po raz pierwszy, funkcja automatycznego włączania/ wyłączenia będzie aktywna.
- Aby korzystać z tej funkcji, jednostka główna musi być zarejestrowana w liście urządzeń parowanych Bluetooth.
- Funkcję AUTO POWER można ustawić, gdy jednostka jest włączona.

Automatyczna zmiana funkcji

To urządzenie rozpoznaje sygnał wejściowy, taki jak źródło optyczne, **Bluetooth**, telewizor LG oraz urządzenie przenośne i automatycznie zmienia na odpowiednią funkcję.

Kiedy wykryty zostanie sygnał optyczny

Kiedy uruchamiasz urządzenie zewnętrzne podłączone do tego urządzenia za pomocą kabla optycznego, to urządzenie zmienia funkcję na połączenie przenośne. Można wtedy słyszeć dźwięk z urządzenia.

Kiedy podłączasz urządzenie BLUETOOTH

Kiedy podłączasz urządzenie **Bluetooth** do tego urządzenia, wybrana zostaje funkcja **Bluetooth**. Odtwarzaj swoją muzykę na urządzeniu **Bluetooth**.

Kiedy dociera sygnał z LG TV

Po włączeniu telewizora LG podłączonego przez LG Sound Sync (połączenie bezprzewodowe), urządzenie to zmieni funkcję na telewizor LG. Będzie słyszeć dźwięk pochodzący z telewizora.

Podłącz urządzenie przenośne.

Podczas podłączania urządzenia przenośnego za pomocą kabla jednostka zmienia funkcję na Przenośną (Portable). Będzie słyszeć dźwięk pochodzący z Twojego urządzenia.

! Uwaga

- Aby zmienić na funkcję połączenia optycznego, musi minąć 5 sekund bez sygnału.
- To urządzenie nie zmieni funkcji na połączenie optyczne, jeżeli włączony jest SIMPLINK na podłączonym telewizorze, odtwarzaczu Blu-ray, tunerze itp. lub podłączone urządzenie CEC jest włączone.
- Jeżeli chcesz użyć automatycznej zmiany funkcji, SIMPLINK musi zostać wyłączony. Wyłączenie SIMPLINK zajmuje około 30 sekund.

LG Sound Sync



Możesz sterować niektórymi funkcjami tego urządzenia za pomocą pilota do swojego telewizora z LG Sound Sync. Jest kompatybilne z telewizorem LG, który obsługuje LG Sound Sync. Upewnij się, że na telewizorze jest logo LG Sound Sync.

Funkcje możliwe do sterowania przy pomocy pilota telewizora LG: Zwiększanie/zmniejszanie głośności, wyciszenie

Szczegóły na temat funkcji LG Sound Sync patrz instrukcja obsługi telewizora.

Wykonaj jedno z poniższych podłączeń w zależności od możliwości swojego sprzętu.

! Uwaga

- W czasie użytkowania LG Sound Sync możesz również korzystać z pilota zdalnego sterowania tego urządzenia. Ponowne użycie pilota od telewizora spowoduje zsynchronizowanie tego urządzenia z telewizorem.
- W przypadku nieudanego połączenia, sprawdź stan telewizora i wyłącz go.
- W przypadku stosowania LG Sound Sync sprawdź stan tego urządzenia oraz połączenia w poniższych przypadkach.
 - Wyłącz urządzenie.
 - Zmiana funkcji na inną.
 - Odłączenie przewodu optycznego.
 - Rozłączenie połączenia bezprzewodowego spowodowanego zakłóceniami lub odległością.
- Czas wyłączenia tego urządzenia może być różny w zależności od twojego telewizora, jeżeli ustawisz funkcję AUTO POWER na Włączona.
- Menu ustawień telewizora różni się w zależności od modelu.

Połączenie przewodowe

1. Połącz urządzenie z telewizorem LG za pomocą przewodu optycznego.

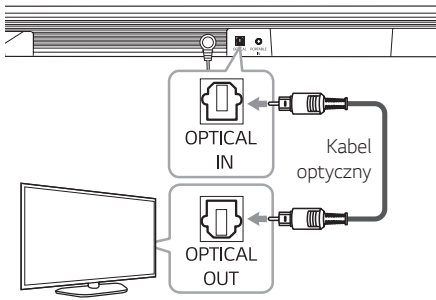

2. Ustaw wyjście dźwięku na Telewizor aby słuchać dźwięku przez to urządzenie :
Menu ustawień Telewizora → [Dźwięk] → [Wyjście dźwięku Telewizora] → [LG Sound Sync (Optyczny)]
3. Włącz zasilanie urządzenia, naciskając na pilocie przycisk (Zasilanie).
4. Wybierz źródło wejściowe OPT (optyczne), naciskając przycisk **F**.

Przy prawidłowym podłączeniu urządzenia do telewizora w okienku wyświetlacza pojawi się napis „LGOPT”.

Połączenie bezprzewodowe

1. Włącz zasilanie urządzenia, naciskając na pilocie przycisk (Zasilanie).
2. Wybierz źródło wejściowe LG TV naciskając przycisk **F**.
3. Ustaw wyjście dźwięku na Telewizor aby słuchać dźwięku przez to urządzenie :
Menu ustawień Telewizora → [Dźwięk] → [Wyjście dźwięku Telewizora] → [LG Sound Sync (Optyczny)]

Przy prawidłowym podłączeniu urządzenia do telewizora w okienku wyświetlacza przez około 3 sekundy pojawi się napis „PAIRED”, a następnie „LG TV”.

Uwaga

Jeżeli wyłączysz urządzenie bezpośrednio, przy pomocy przycisku (Zasilanie), synchronizacja LG Sound Sync (Bezprzewodowa) zostanie rozłączona. Aby ponownie korzystać z tej funkcji, należy ponownie połączyć telewizor oraz niniejsze urządzenie.

Korzystanie z technologii BLUETOOTH®

Informacje o BLUETOOTH

Bluetooth to technologia komunikacji bezprzewodowej krótkiego zasięgu.

Może dojść do przerwania dźwięku, jeżeli wystąpią zakłócenia od innych fal elektronicznych, które pracują na tej samej częstotliwości lub po połączeniu urządzeń **Bluetooth** w sąsiadujących pomieszczeniach.

Łączenie indywidualnych urządzeń w bezprzewodowej technologii **Bluetooth** nie wiąże się z żadnymi opłatami. Telefon komórkowy z technologią bezprzewodową **Bluetooth** może być obsługiwany przez Cascade, jeżeli połączenie było nawiązane przez technologię bezprzewodową **Bluetooth**.

- Dostępne urządzenia: Telefon komórkowy, MP3, Laptop, PDA itp.
- Wersja: 4.0
- Kodowanie: SBC

Profile BLUETOOTH

W celu korzystania z technologii bezprzewodowej **Bluetooth**, urządzenia te muszą obsługiwać niektóre profile. To urządzenie jest kompatybilne z następującymi profilem.

A2DP (zaawansowany profil dystrybucji audio)

Słuchanie muzyki zapisanej na urządzeniach BLUETOOTH

Parowanie urządzenia z urządzeniem BLUETOOTH

Przed rozpoczęciem procedury parowania, upewnij się, że funkcja **Bluetooth** jest włączona w urządzeniu **Bluetooth**. Szczegółowe informacje na ten temat można znaleźć w instrukcji obsługi urządzenia **Bluetooth**. Po zakończeniu operacji parowania nie trzeba jej wykonywać ponownie.

1. Wybierz źródło wejściowe BT (**Bluetooth**) naciskając przycisk **F**.
Na wyświetlaczu pojawia się „BT” → „READY”
2. Uruchom urządzenie **Bluetooth** i wykonaj operację parowania. Podczas wyszukiwania tego urządzenia przez urządzenie **Bluetooth**, na ekranie urządzenia **Bluetooth** może pojawić się lista znalezionych urządzeń w zależności od typu urządzenia **Bluetooth**. Urządzenie będzie widoczne jako „LG SH5 (XX)”.

! Uwaga

- XX oznacza dwa ostatnie znaki adresu **Bluetooth**. Jeśli na przykład adres Bluetooth urządzenia to 9C:02:98:4A:F7:08, na urządzeniu **Bluetooth** wyświetli się „LG SH5 (08)”.
- Sposoby parowania mogą się różnić pomiędzy niektórymi urządzeniami w zależności od typu urządzenia bezprzewodowego. W razie potrzeby wprowadź kod PIN (0000).

3. Gdy jednostka jest podłączona do urządzenia **Bluetooth**, na wyświetlaczu pojawia się napis „PAIRED” → nazwa Twojego urządzenia → „BT”

! Uwaga

- Jeżeli niemożliwe jest wyświetlenie nazwy urządzenia, na wyświetlaczu pojawia się „-”.
- Aby sprawdzić nazwy podłączonych urządzeń, naciśnij i przytrzymaj REPEAT na pilocie Wyświetlone zostanie ostatnio używane urządzenie.

4. Słuchanie muzyki.

Aby odtwarzać muzykę zapisaną na urządzeniu **Bluetooth**, zapoznaj się z instrukcją obsługi urządzenia **Bluetooth**.

! Uwaga

- Podczas korzystania z technologii **Bluetooth**, urządzenie zewnętrzne **Bluetooth** musi znajdować się jak najbliżej i odległość tą należy zachować. Jednakże połączenie może nie działać prawidłowo w następujących przypadkach:
 - Pomiędzy jednostką a urządzeniem zewnętrznym **Bluetooth** znajduje się przeszkoda.
 - W pobliżu znajduje się urządzenie korzystające z tej samej częstotliwości, co **Bluetooth** jak np. sprzęt medyczny, kuchenka mikrofalowa lub sieć bezprzewodowa LAN.
- Po ponownym uruchomieniu urządzenia należy jeszcze raz połączyć urządzenie **Bluetooth**.

! Uwaga

- Dźwięk może być przerwany na skutek zakłócenia połączenia przez inne fale elektroniczne.
- Parowanie jest ograniczone tylko do jednego urządzenia **Bluetooth** na jednostkę, natomiast parowanie wielu urządzeń nie jest obsługiwane.
- W zależności od typu urządzenia, w niektórych przypadkach użycie funkcji **Bluetooth** może okazać się niemożliwe.
- Można korzystać z połączenia bezprzewodowego **Bluetooth** do połączenia smartfonu, odtwarzacza MP3, notebooka itp.
- Im większa jest odległość pomiędzy jednostką a urządzeniem **Bluetooth**, tym niższa jest jakość dźwięku.
- Połączenie **Bluetooth** zostanie rozłączone, gdy jednostka zostanie wyłączona lub urządzenie zewnętrzne **Bluetooth** znajdzie się za daleko.
- Jeżeli połączenie **Bluetooth** zostanie rozłączone, należy je uruchomić ponownie.
- Jeżeli **Bluetooth** nie jest podłączony, w oknie wyświetlacza pojawi się napis „READY”.
- Podczas gdy urządzenie **Bluetooth** (urządzenie iOS itp.) jest podłączone do tej jednostki, poziom głośności może być pomiędzy nimi zsynchronizowany.
- Urządzeniem **Bluetooth** można sterować przy pomocy przycisków ◀◀/▶▶ (pomiar) i ▶|| (odtwarzanie/pauza) pilota.

Korzystanie z aplikacji BLUETOOTH

! Uwaga

Tylko system operacyjny Android współpracuje z aplikacją „Music Flow Bluetooth” dla tego urządzenia.

Informacje o aplikacji „Music Flow Bluetooth”

Aplikacja „Music Flow Bluetooth” przynosi zestaw nowych funkcji do twojego urządzenia.

Aby cieszyć się nowymi funkcjami należy pobrać i zainstalować aplikację „Music Flow Bluetooth”.

Instalacja aplikacji „Music Flow Bluetooth” na urządzeniu BLUETOOTH

Istnieją dwie możliwości instalacji aplikacji „Music Flow Bluetooth” na Twoim Urządzeniu **Bluetooth**.

Zainstaluj aplikację „Music Flow Bluetooth” korzystając z kodu QR

1. Zainstaluj aplikację „Music Flow Bluetooth” przy użyciu kodu QR. Użyj oprogramowania skanującego aby zeskanować kod QR.



2. Dotknij ikonę aby zainstalować.
3. Dotknij ikonę aby pobrać.

! Uwaga

- Należy upewnić się, że urządzenie **Bluetooth** jest połączone z Internetem.
- Należy upewnić się, że urządzenie **Bluetooth** posiada aplikację skanującą kody. Jeśli urządzenie nie posiada takiej aplikacji, należy pobrać ją z „Google Android Market (Google Play Store)”.
- W zależności od obszaru kod QR może nie działać.

Zainstaluj aplikację „Music Flow Bluetooth” przez „Google Android Market (Google Play Store)”

1. Naciśnij ikonę „Google Android Market (Google Play Store)”.
2. W pasku wyszukiwania wpisz „Music Flow Bluetooth” i wyszukaj.
3. W wynikach wyszukiwania znajdź i dotknij „Music Flow Bluetooth” aby rozpocząć pobieranie aplikacji **Bluetooth**.
4. Dotknij ikonę aby zainstalować.
5. Dotknij ikonę aby pobrać.

! Uwaga

- Należy upewnić się, że urządzenie **Bluetooth** jest połączone z Internetem.
- Upewnij się, że twoje urządzenie **Bluetooth** posiada aplikację „Google Android Market (Google Play Store)”

Aktywacja Bluetooth za pomocą aplikacji „Music Flow Bluetooth”

Aplikacja „Music Flow Bluetooth” pomaga połączyć urządzenie **Bluetooth** z tym urządzeniem.

1. Dotknij ikonę aplikacji „Music Flow Bluetooth” na ekranie głównym aby uruchomić aplikację „Music Flow Bluetooth”, i przejdź do głównego menu.
2. Naciśnij [Menu] i wybierz odpowiednią jednostkę.
3. Aby uzyskać więcej informacji na temat obsługi, Dotknij [Ustawienia] i [Pomoc].

! Uwaga

- Aplikacja „Music Flow Bluetooth” dostępna będzie dla poniższych wersji oprogramowania;
 - System Operacyjny Android Wersja 4.0.3 (lub późniejsza)
- W przypadku korzystania z aplikacji „Music Flow Bluetooth” do obsługi urządzenia mogą wystąpić pewne różnice pomiędzy aplikacją „Music Flow Bluetooth” i dostarczonym pilotem zdalnego sterowania. W takim wypadku należy użyć dostarczonego pilota zdalnego sterowania.
- W zależności od urządzenia **Bluetooth**, aplikacja „Music Flow Bluetooth” może nie działać poprawnie.
- Po połączeniu aplikacji „Music Flow Bluetooth” można odtwarzać muzykę z twojego urządzenia. W takim przypadku powtórz procedurę łączenia.
- Jeżeli korzystasz z innych aplikacji lub zmieniasz ustawienia twojego urządzenia **Bluetooth** podczas korzystania z „Music Flow Bluetooth”, aplikacja „Music Flow Bluetooth” może nie działać prawidłowo.
- Jeżeli aplikacja „Music Flow Bluetooth” nie działa prawidłowo, sprawdź urządzenia **Bluetooth** oraz połączenie aplikacji „Music Flow Bluetooth” i spróbuj połączyć ponownie.
- W zależności od systemu operacyjnego smartfona, mogą zachodzić pewne różnice w działaniu „Music Flow Bluetooth”.
- Nawet jeżeli połączenie **Bluetooth** zostanie rozłączone, można używać aplikacji „Music Flow Bluetooth” do zmiany funkcji.
- Funkcje dodatkowe aplikacji „Music Flow Bluetooth” mogą nie działać w zależności od odległości pomiędzy jednostką a urządzeniem **Bluetooth** oraz warunków łączności bezprzewodowej.

Regulacja dźwięku

Ustawianie efektów dźwiękowych

Ten system posiada określoną ilość wcześniej ustawianych pól dźwięku surround. Przy pomocy przycisku **SOUND EFFECT** można dokonać wyboru trybu dźwięku.

Wyświetlane elementy dla korektora mogą się różnić w zależności od źródła dźwięku oraz ustawionych efektów.

Na wyjście-tłaczku	Opis
ASC (Adaptacyjne sterowanie dźwiękiem (ASC))	Analizuje w czasie rzeczywistym jakość sygnału wejściowego oraz optymalizuje dźwięk w zależności od zawartości.
STANDARD	Możesz cieszyć się zoptymalizowanym dźwiękiem.
CINEMA	Umożliwia uzyskanie bardziej głębokiego i kinowego dźwięku przestrzennego.

! Uwaga

- W niektórych trybach, z pewnych głośników nie będzie się wydobywał dźwięk lub będzie bardzo cichy. Zależy to od trybu dźwięku oraz jego źródła - nie jest to usterka.
- Po zmianie źródła sygnału wejściowego lub w niektórych przypadkach nawet po zmianie ścieżki/pliku może być konieczne ponowne ustawienie trybu dźwięku.

Dostosuj poziom głośności automatycznie

Urządzenie obsługuje funkcję Automatyczna głośność, która automatycznie reguluje poziom głośności.

Kiedy dźwięk jest zbyt głośny lub zbyt cichy, naciśnij przycisk **AUTO VOL** na pilocie zdalnego sterowania. Dźwięk będzie miał odpowiedni poziom głośności.

Aby wyłączyć tę funkcję, naciśnij przycisk ponownie.

Regulacja subwoofera/tonów wysokich/niskich

Można ustawić poziom dźwięku dla tonów wysokich, niskich oraz Sub-woofera.



TRE (tony wysokie) /BAS (tony niskie) : -5 dB do 5 dB

WF (Subwoofer) : -15 dB do 6 dB

1. Naciśnij kilkakrotnie przycisk , aby wybrać WF (Subwoofer), TRE (tony wysokie) lub BAS (tony niskie).
2. Naciśnij **VOL +/—**, w celu wyregulowania poziomu głośności.

Tryb nocny

Funkcja ta może być przydatna w czasie oglądania filmów z niskim poziomem głośności późno w nocy.

Naciśnij przycisk  na pilocie. Aby aktywować tryb nocny. Aby go anulować naciśnij przycisk  jeszcze raz.

Rozwiązywanie problemów

PROBLEM	ROZWIĄZANIE I NAPRAWA
Urządzenie nie działa prawidłowo.	<ul style="list-style-type: none"> Wyłącz zasilanie tego urządzenia i podłączonego urządzenia zewnętrznego (Telewizor, Głośnik basowy, Odtwarzacz DVD, Wzmacniacz, itp.) a następnie włącz je ponownie. Odtłącz przewód zasilania od tego urządzenia i podłączonego urządzenia zewnętrznego (Telewizor, Głośnik basowy, Odtwarzacz DVD, Wzmacniacz, itp.) a następnie spróbuj podłączyć ponownie. Poprzednie ustawienie może nie zostać zapisane, jeżeli urządzenie zostanie wyłączone.
Brak zasilania	<ul style="list-style-type: none"> Przewód zasilający jest odłączony. Podłączyć kabel zasilania. Sprawdzić stan, uruchamiając inne urządzenia elektroniczne.
Brak dźwięku	<ul style="list-style-type: none"> Wybrano niewłaściwe źródło sygnału wejściowego. Należy sprawdzić źródło sygnału wejściowego i wybrać poprawne źródło. Funkcja wyciszenia jest aktywna. Naciśnąć  (Mute) lub wyregulować poziom głośności, aby anulować funkcję wyciszenia. Podczas korzystania z połączenia z zewnętrznym urządzeniem (dekoder tv, urządzenie Bluetooth itp.) ustaw poziom głośności urządzenia.
Brak dźwięku głośnika niskotonowego	<ul style="list-style-type: none"> Przewód zasilania głośnika niskotonowego nie jest podłączony. Włóż pewnie wtyczkę do ściennego gniazdka zasilania. Zostaje zerwane połączenie podczas parowania urządzenia i głośnika niskotonowego. Połącz urządzenie i głośnik niskotonowy. (patrz: strona 12)
Brak wyświetlania	<ul style="list-style-type: none"> Funkcja autowysświetlania jest włączona. Naciśnij dowolny przycisk, aby sprawdzić bieżącą funkcję lub wyłączyć funkcję autowysświetlania (patrz strona 22).
Pilot zdalnego sterowania nie działa poprawnie.	<ul style="list-style-type: none"> Pilot zdalnego sterowania znajduje się za daleko od urządzenia. Używać pilota w odległości do 7 m. Na drodze pomiędzy pilotem a urządzeniem znajduje się przeszkoda. Usunąć przeszkodę. Baterie w pilocie zdalnego sterowania są wyczerpane. Wymień baterie na nowe.
Funkcja AUTO POWER nie działa.	<ul style="list-style-type: none"> Sprawdź podłączenie urządzenia zewnętrznego np. TV, Odtwarzacz DVD/Blu-Ray lub urządzenie Bluetooth. Sprawdzić stan SIMPLINK i wyłączyć SIMPLINK. Funkcja ta może nie działać w zależności od podłączonego urządzenia.
LG Sound Sync nie działa.	<ul style="list-style-type: none"> Sprawdź, czy twój Telewizor LG obsługuje LG Sound Sync. Sprawdź podłączenie LG Sound Sync (Optyczny lub bezprzewodowy). Sprawdź ustawienia dźwięku Telewizora i tego urządzenia.

PROBLEM	ROZWIĄZANIE I NAPRAWA
Jeżeli czujesz, że dźwięk emitowany z urządzenia jest niski.	<p>Należy zapoznać się z podanymi poniżej szczegółowymi informacjami i dopasować ustawienia urządzenia zgodnie z nimi.</p> <ul style="list-style-type: none"> • Przy panelu dźwiękowym podłączonym do telewizora zmień ustawienie AUDIO DIGITAL OUT (WYJŚCIA CYFROWEGO AUDIO) w menu ustawień telewizora z [PCM] na [AUTO] lub [BITSTREAM]. • Przy panelu dźwiękowym podłączonym do Odtwarzacza zmień ustawienie AUDIO DIGITAL OUT (WYJŚCIA CYFROWEGO AUDIO) w menu ustawień odtwarzacza z [PCM] na [PRIMARY PASS-THROUGH] lub [BITSTREAM]. • Zmień ustawienie Audio DRC w menu Odtwarzacza na [OFF]. • Upewnij się, że tryb nocny jest włączony. Wyłącz [OFF] tryb nocny.

UWAGI dla użycia bezprzewodowego

PROBLEM	ROZWIĄZANIE I NAPRAWA
Mogą występować zakłócenia w komunikacji bezprzewodowej.	<ul style="list-style-type: none"> • Komunikacja bezprzewodowa może nie działać prawidłowo w obszarze słabego sygnału. • Proszę zainstalować urządzenie odpowiednio blisko subwoofera bezprzewodowego. • Dla uzyskania optymalnej wydajności, proszę nie instalować urządzenia na meblach metalowych.
W takich przypadkach urządzenie Bluetooth może nie działać prawidłowo lub powodować zakłócenia.	<ul style="list-style-type: none"> • Gdy jakkolwiek część twojego ciała wejdzie w kontakt z nadajnikiem/odbiornikiem urządzenia Bluetooth lub systemem nagłośnienia. • Jeżeli występuje przeszkoda / ściana lub urządzenie jest zainstalowane w odosobnionym miejscu. • Jeżeli inne urządzenie (sieć bezprzewodowa LAN, urządzenie medyczne lub kuchenka mikrofalowa) korzysta z tej samej częstotliwości należy zapewnić, aby odległość od takiego urządzenia była jak największa. • W przypadku systemu Bluetooth, odległość pomiędzy połączonymi urządzeniami powinna być jak najmniejsza. • W przypadku zbyt dużej odległości od urządzenia Bluetooth, połączenie zostaje zerwane oraz może wystąpić usterka.

Znaki handlowe i licencje

Wszystkie pozostałe znaki handlowe są prawowitą własnością ich właścicieli.



Wyprodukowano na licencji Dolby Laboratories. Dolby i symbol podwójnego D są znakami handlowymi Dolby Laboratories.



Patenty DTS, patrz <http://patents.dts.com>. Wyprodukowane na ograniczonej licencji DTS. DTS, symbol i DTS są zarejestrowanymi znakami handlowymi, a DTS Digital Surround jest znakiem handlowym firmy DTS, Inc. © DTS, Inc. Wszelkie prawa zastrzeżone.



Znak i logo **Bluetooth** są własnością firmy Bluetooth SIG, Inc, a jakiegokolwiek użycie tych znaków przez firmę LG Electronics podlega licencji. Pozostałe znaki towarowe i nazwy handlowe są własnością ich prawowitych właścicieli.



HDMI, logo HDMI oraz nazwa High-Definition Multimedia Interface są znakami handlowymi lub zarejestrowanymi znakami handlowymi firmy HDMI Licensing LLC w USA oraz innych krajach.

Specyfikacje

Ogólne	
Pobór mocy	Patrz: główne oznaczenie umieszczone na urządzeniu. Gotowość sieciowa : 0,5 W (Jeżeli wszystkie porty sieciowe są aktywowane).
Zasilacz AC	<ul style="list-style-type: none"> • Model: DA-38A25 • Producent: Asian Power Devices Inc. • Wejście: 100-240 V ~ 50-60 Hz 1,2 A • Wyjście: 25 V $\overline{\text{---}}$ 1,52 A
Wymiary (Szer. x Wys. x Gł.)	około 945 mm x 53 mm x 85 mm Bez nóżki
Masa netto	około 2,6 kg
Temperatura robocza	5 °C do 35 °C
Wilgotność robocza	od 5% do 90%
Zasilanie z szyny	5 V $\overline{\text{---}}$ 500 mA
Dostępna częstotliwość próbkowania cyfrowego wejścia audio	32 kHz, 44,1 kHz, 48 kHz, 96 kHz
Dostępny format audio wejścia cyfrowego	Dolby Digital, DTS Digital Surround, PCM

Wejścia/wyjścia

OPTICAL IN (wejście cyfrowego audio)	3 V (p-p), gniazdo optyczne x 1
PORTABLE IN (wejście urządzenia przenośnego)	0,5 Vrms (gniazdo stereo 3,5 mm) x 1
HDMI IN	19 pin (złącze HDMI™, typ A) x 1
HDMI OUT	19 pin (złącze HDMI™, typ A) x 1

Wzmacniacz (Moc RMS wyjścia)

Łącznie	320 W
Przód	60 W x 2 (4 Ω przy 1 kHz, THD 10%)
Głośnik niskotonowy	200 W (3 Ω przy 80 Hz, THD 10%)

Subwoofer bezprzewodowy	
Zasilanie	Patrz: główne oznaczenie umieszczone na głośniku niskotonowym.
Pobór mocy	Patrz: główne oznaczenie umieszczone na głośniku niskotonowym.
Typ	1 jednodrożny głośnik
Impedancja	3 Ω
Wejściowa moc znamionowa	200 W
Maksymalna moc wejściowa	400 W
Wymiary (Szer. x Wys. x Gł.)	około 171 mm x 320 mm x 252mm
Masa netto	około 4,2 kg

- Projekt i specyfikacje mogą ulec zmianom bez powiadomienia.

Konserwacja

Obchodzenie się z urządzeniem

Wysyłanie urządzenia

Proszę zachować oryginalne opakowanie i materiały pakunkowe. W razie konieczności wysłania urządzenia, zapakuj ponownie urządzenie, tak jak było zapakowane na początku w celu zapewnienia jak najlepszej ochrony.

Utrzymywanie czystości powierzchni zewnętrznych

- Nie używać w pobliżu urządzenia cieczy agresywnych, takich jak środki owadobójcze.
- Czyszczenie z dużą siłą może zniszczyć powierzchnię.
- Nie pozostawiać przez dłuższy czas produktów gumowych lub plastikowych w kontakcie z urządzeniem.

Czyszczenie urządzenia

Odtwarzacz należy czyścić miękką szmatką. Jeżeli powierzchnie są mocno zabrudzone, użyj miękkiej szmatki lekko zwilżonej w roztworze delikatnego detergentu. Nie stosuj silnych rozpuszczalników, takich jak alkohol, benzen, rozcieńczalniki, ponieważ mogą uszkodzić powierzchnię urządzenia.

