



- PL** Filtr wodny
- CZ** Vodní filtr
- SK** Vodný filter
- HU** Vizes szűrő
- RO** Filtru pentru apă
- RU** Водяной фильтр
- BG** Воден филтър
- UA** Водяний фільтр
- EN** Water filter



- PL** Schowek na wyposażenie
- CZ** Schránka na příslušenství
- SK** Úložný priestor na príslušenstvo
- HU** Tartozék tárolására szolgáló rekesz
- RO** Compartiment pentru accesorii
- RU** Отделение для аксессуаров
- BG** Място за принадлежностите
- UA** Сховище для оснащення
- EN** Accessories compartment



- PL** Funkcja prania
- CZ** Funkce praní
- SK** Funkcia prania
- HU** Mosási funkció
- RO** Funcția spălat
- RU** Функция стирки
- BG** Функция пране
- UA** Функція прання
- EN** Washing function

zelmer

Aquawelt
Odkurzacz
Vacuum cleaner



instrukcja
użytkowania
user
manual

zelmer
golden service

www.goldenservice.zelmer.com

PL INSTRUKCJA UŻYTKOWANIA ODKURZACZ Typ 919 6–10	RU ИНСТРУКЦИЯ ПО ЭКСПЛУАТАЦИИ ПЫЛЕСОС Тип 919 31–35	LV LIETOŠANAS INSTRUKCIJA PUTEKĻU SŪCĒJS Tips 919 52–55
CZ NÁVOD K POUŽITÍ VYSAVAČ Typ 919 11–15	BG ИНСТРУКЦИЯ ЗА УПОТРЕБА ПРАХОСМУКАЧКА Тип 919 36–41	ET KASUTUSJUHEND TOLMUIMEJA Tüüp 919 57–61
SK NÁVOD NA OBSLUHU VYSÁVAČ Typ 919 16–20	UA ІНСТРУКЦІЯ З КОРИСТУВАННЯ ПИЛОСОС Тип 919 42–46	EN USER MANUAL VACUUM CLEANER Type 919 62–66
HU HASZNÁLATI UTASÍTÁS PORSZÍVÓK 919 Típus 21–25	LT VARTOJIMO INSTRUKCIJA DULKIŲ SIURBLYS Tipas 919 47–51	DE BEDIENUNGSANLEITUNG BODENSTAUBSAUGER Typ 919 67–71
RO INSTRUCȚIUNI DE UTILIZARE ASPIRATORUL Tip 919 26–30		

919-001



Aquawelt
Odkurzacz
Vacuum cleaner

Wariant kolorystyczny Colour variant



919.5 SK



919.0 SP



919.0 ST

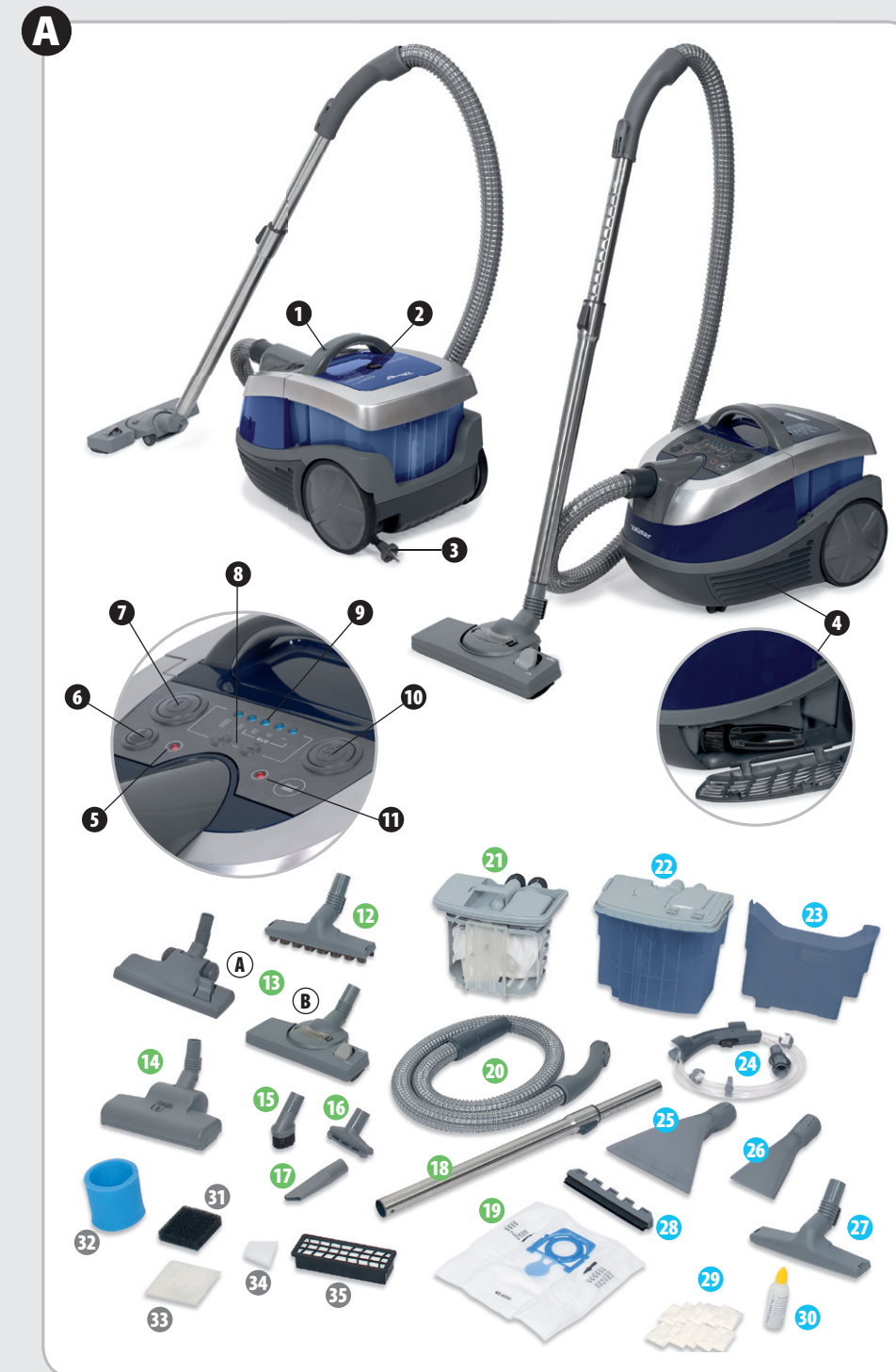

zelmer

www.zelmer.pl
www.zelmer.com

zelmer

www.zelmer.pl
www.zelmer.com

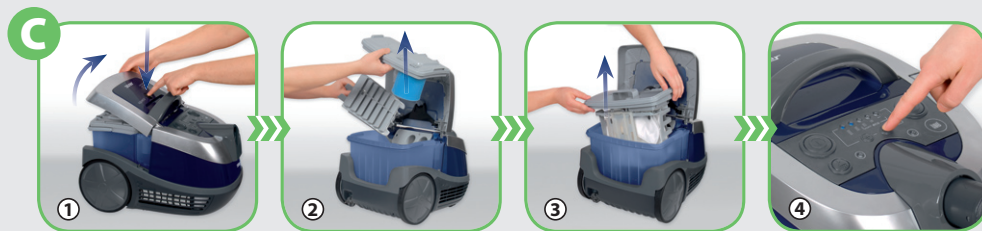
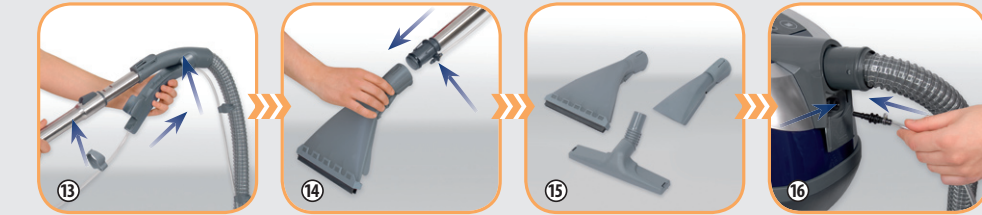

PL Szanowni Klienci!

Prosimy o uważne przeczytanie niniejszej instrukcji obsługi. Szczególną uwagę należy poświęcić wskazówkom bezpieczeństwa. Instrukcję obsługi prosimy zachować, aby mogli Państwo z niej korzystać również w trakcie późniejszego użytkowania.

Wskazówki dotyczące bezpieczeństwa

- Odkurzacz podłączaj jedynie do sieci prądu przemiennego 230 V zabezpieczonej bezpiecznikiem sieciowym 16 A.
- Nie wyciągaj wtyczki z gniazdka sieci pociągając za przewód.
- Nie uruchamiaj urządzenia, jeśli przewód zasilający jest uszkodzony lub obudowa i uchwyt są w sposób widoczny uszkodzone. Oddaj wówczas urządzenie do punktu serwisowego.

Jeżeli przewód zasilający nieodłączalny ulegnie uszkodzeniu, to powinien on być wymieniony u wytwórcy lub w specjalistycznym zakładzie naprawczym albo przez wykwalifikowaną osobę w celu uniknięcia zagrożenia.

Napraw urządzenia może dokonywać jedynie przeszkolony personel. Nieprawidłowo wykonana naprawa może spowodować poważne zagrożenie dla użytkownika. W razie wystąpienia usterek radzimy zwrócić się do specjalistycznego punktu serwisowego ZELMER.

- Nie dopuszczaj do zamoczenia wtyczki przewodu przyłączeniowego.
- Nie dotykaj urządzenia mokrymi rękami, gdy jest ono włączone do sieci zasilającej.
- Nie przejeżdżaj odkurzaczem oraz szczotkami ssącymi przez przewód zasilający, gdyż grozi to uszkodzeniem izolacji przewodu.
- Przed czyszczeniem urządzenia, jego montażem lub demontażem zawsze wyjmij przewód przyłączeniowy z gniazdka sieci.
- Wyłącz urządzenie przed zmianą wyposażenia lub przed zbliżeniem do części będących w ruchu podczas użytkowania.
- Nie odkurzaj odkurzaczem ludzi ani zwierząt, a szczególnie uważaj, aby nie przybliżać końcówek ssących do oczu i uszu.

- Nie wciągaj do odkurzacza: zapalek, niedopalków papierosów, rozżarzonego popiołu. Unikaj zbierania ostrych przedmiotów.
- Nie odkurzaj drobnych pyłów jak: mąka, cement, gips, tonery drukarek i kserokopiarek itp.
- Nie wciągaj do odkurzacza środków żrących, toksycznych, benzyny nafty i innych palnych lub wybuchowych cieczy.

UWAGA! Pompkę można włączyć tylko wtedy, gdy w zbiorniku płynu czyszczącego znajduje się roztwór płynu czyszczącego i wody. Jego brak objawia się głośną pracą pompki.

- W czasie pracy nie dopuszczaj do przewrócenia lub zalania odkurzacza wodą.
- Nie wystawiaj odkurzacza na działanie czynników atmosferycznych (deszcz, mróz).
- Nie używaj odkurzacza bez nałożonego filtra piankowego w zespole filtracyjnym.
- Nie pozostawiaj włączonego i pracującego odkurzacza.
- Niniejszy sprzęt nie jest przeznaczony do użytkowania przez osoby (w tym dzieci) o ograniczonej zdolności fizycznej, czuciowej lub psychicznej, lub osoby nie mające doświadczenia lub znajomości sprzętu, chyba że odbywa się to pod nadzorem lub zgodnie z instrukcją użytkownika sprzętu, przekazanej przez osoby odpowiadające za ich bezpieczeństwo.
- Należy zwracać uwagę na dzieci, aby nie bawiły się sprzętem.

UWAGA! Odkurzacz może pracować tylko w położeniu naturalnym tj. gdy osadzony jest na czterech kółkach, na podłożu.

Charakterystyka odkurzacza

Odkurzacz 919 przeznaczony jest do zbierania zanieczyszczeń z podłogi, dywanów, płytek ceramicznych, szczelin w boazerii, listw podłogowych, grzejników. Odkurzacz służy również do odkurzania mebli, zasłon, firanek, oraz do zbierania cieczy i czyszczenia na mikro: płytek, posadzek, dywanów, wykładzin podłogowych i tapicerki.

TYPY ODKURZACZY 919

Opis wykonania i wyposażenie: Typ	Worek / ilość	Filtr wylotowy	Wąż ssący	Rury ssące teleskopowe	Ssawko-szczotka przelączalna z separatorem drobnych przedmiotów	Ssawka mała	Ssawka szczelinowa	Szczotka mała	Szczotka parkietowa	Turboszczotka	Ssawka rozpylająca duża	Ssawka rozpylająca mała	Ssawka do zbierania wody	Elektroniczna regulacja mocy
919.0 ST	SAFBAG 2 szt.	HEPA	+	+	+	+	+	+	+	+	+	+	+	+
919.0 SP	SAFBAG 2 szt.	HEPA	+	+	+	+	+	+	+	-	+	+	+	+
919.5 SK	SAFBAG 2 szt.	HEPA	+	+	+	+	+	+	-	-	+	+	+	-

BEENDIGUNG DER ARBEIT, REINIGUNG UND WARTUNG

- Den Staubsauger durch Drücken der Ein-/Aus-Taste (7) ausschalten, Stecker des Anschlusskabels aus der Netzsteckdose ziehen.
- Kabel durch Drücken der Aufwickeltaste (10) aufwickeln. Dabei das Kabel halten, damit das Kabel keine Knoten bildet und der Stecker nicht mit Kraft gegen das Staubsaugergehäuse schlägt.
- Den Schlauchstutzen drehen, bis die Zeichenspitzen ▲ auf dem Schlauchstutzen und dem Staubsaugergehäuse gegenüber stehen und Schlauch aus der Öffnung ziehen.
- Die rote Ventiltaste drücken und den Stutzen des Schlauchröhrchen herausziehen.
- Das Teleskoprohr und den Schlauch sowie die Düse oder Bürste trennen.
- Schmutziges Wasser aus dem Behälter ausgießen.
- Es wird empfohlen, nach jeder Verwendung den Behälter und die Filter (Demontage wie unten) sowie die Trennwand genau zu waschen, dabei das Wasser mehrmals wechseln.
- Nach einem Nassabsaugen sollen alle benutzten Ausrüstungsteile (Schlauch, Rohre, Zubehör) genau gewaschen werden.

ACHTUNG! Das Belassen der oben genannten Teile ohne Waschen oder ein ungenaues Waschen kann die Filtrationseigenschaften der Einsätze sowie des Schaums beeinträchtigen und fördert die Bakterien- und Saprophytenbildung. Vor der erneuten Montage müssen alle Teile genau abgetrocknet werden.

DEMONTAGE DER FILTER

- SCHAUMFILTER I**
 - 1 Den Deckel des Filtersatzes öffnen und am Griff nach oben ziehen.
 - 2 Den Filter herausnehmen, unter fließendem Wasser ausspülen, abtrocknen und zurück auf seinen Platz legen.
 - Den Deckel des Filtersatzes durch Andrücken bis zum hörbaren Klick schließen.

- SCHAUMFILTER II**

Es wird empfohlen, vor der Demontage des Filters Gummihandschuhe anzuziehen.

 - 1 Den Schaumfilter mit Fingern anfassen und von dem Filtersatz abnehmen.
 - 2 Den Filter unter fließendem Wasser ausspülen, abtrocknen und zurück auf seinen Platz legen.

ACHTUNG! Der Filtrationsschaum soll nicht manuell durch Wringen oder in einer Waschmaschine gewaschen werden. Quetschen, Ziehen und Verformung vermeiden. Nach der Reinigung soll der Schaum in der Raumtemperatur getrocknet werden. Den Schaum niemals zum Trocknen auf Heizkörper, Öfen u.ä. legen.

EINLAUFFILTER

- 1 Das Modul des SAFBAG-Beutels aus dem Behälter entfernen.
 - 2 Den SAFBAG-Beutel aus dem Modul herausnehmen (siehe KONVENTIONELLES STAUBSAUGEN MIT SAFBAG-BEUTEL – Demontage/Montage des SAFBAG-Beutels).
 - 3 Die Klinke zur Befestigung des Deckels des Moduls des SAFBAG-Beutels mit Korb lösen und den Korb ausschwenken.
 - 4 Den Filter herausnehmen, unter fließendem Wasser ausspülen, abtrocknen und zurück auf seinen Platz legen.
- Den Korb des Moduls des SAFBAG-Beutels durch Andrücken bis zum hörbaren Klick schließen.
 - Den SAFBAG-Beutel einlegen (siehe KONVENTIONELLES STAUBSAUGEN MIT SAFBAG-BEUTEL – Demontage/Montage des SAFBAG-Beutels).

AUSLAUFFILTER HEPA und KÜHLLUFTFILTER

Der Auslaufluffilter HEPA soll nach ca. 30 Arbeitsstunden (6 Monate) oder auch früher bei einer starken Verschmutzung ausgetauscht werden.

- 1 Den Verriegelungsschieber verschieben und die Abdeckung des Auslaufluffilters öffnen.
 - 2 Den Filter HEPA austauschen, falls er verschmutzt ist.
 - 3 Den Motorfilter austauschen, falls er verschmutzt ist.
 - 4 Es ist möglich, den HEPA-Filter und den Kühlluftfilter unter fließendem Wasser abzuspielen. Vor der erneuten Montage müssen die Filter getrocknet werden.
- Die Filterabdeckung schließen und den Verriegelungsschieber nach oben verschieben.

Ökologie – schonen wir unsere Umwelt

Jeder Benutzer kann seinen Beitrag zum Umweltschutz leisten. Es ist weder schwierig noch kostspielig. Dazu: Die Kartonverpackung an die Altpapiersammlung liefern. PE-Beutel in den Plastiksammlercontainer werfen. Nicht mehr gebrauchte Geräte sind an eine zuständige Sammelstelle zu bringen, denn die in ihnen enthaltenen Schadstoffe können für die Umwelt gefährlich werden.

Nicht mit dem Haushaltsmüll entsorgen!!!

Der Hersteller übernimmt keine Haftung für eventuelle Schäden, die durch eine nicht bestimmungsgemäße Verwendung bzw. falsche Bedienung des Gerätes entstehen.
Der Hersteller behält sich das Recht vor, die Modifizierung des Gerätes jederzeit ohne Vorankündigung vorzunehmen, um es an Rechtsvorschriften bzw. Richtlinien anzupassen bzw. weil es aus Konstruktions-, Handels-, Optik- oder auch aus anderen Gründen notwendig wird.

Dane techniczne

Typ odkurzacza oraz jego parametry techniczne podane są na tabliczce znamionowej. Zabezpieczenie sieci 16 A.

Nie powoduje zakłóceń w odbiorze RTV.

Nie wymaga uziemienia .

Odkurzacze ZELMER spełniają wymagania obowiązujących norm.

Urządzenie jest zgodne z wymaganiami dyrektyw:

- Urządzenie elektryczne niskonapięciowe (LVD)
– 2006/95/EC.
- Kompatybilność elektromagnetyczna (EMC)
– 2004/108/EC.

Wyrób oznaczono znakiem CE na tabliczce znamionowej.

Deklaracja zgodności CE znajduje się na stronach www.zelmer.pl.

Budowa urządzenia

A

- 1 Uchwyt
 - 2 Przycisk otwierania pokrywy zbiornika
 - 3 Wtyczka z przewodem przyłączeniowym
 - 4 Schowek na akcesoria
 - 5 Wskaźnik pracy pompki
 - 6 Włącznik/wyłącznik pompki
 - 7 Przycisk włącz/wyłącz
 - 8 Przyciski zmiany mocy +/- (typ 919.0)
 - 9 Wskaźnik poziomu mocy (typ 919.0)
 - 10 Przycisk zwijacza
 - 11 Wskaźnik zatkania wlotu powietrza (typ 919.0)
 - 12 Szczotka parkietowa (typ 919.0)
- 13** Odkurzacze wyposażony jest tylko w jeden rodzaj ssawko-szczotki (**A** lub **B**)
- (A)** Ssawko-szczotka
- (B)** Ssawko-szczotka przełączalna z separatorem drobnych przedmiotów
- 14 Turboszczotka (typ 919.0 ST)
 - 15 Szczotka mała
 - 16 Ssawka mała
 - 17 Ssawka szczelinowa
 - 18 Rura ssąca teleskopowa
 - 19 Worek SAFBAG
 - 20 Wąż ssący
 - 21 Moduł filtracji suchej z workiem SAFBAG
 - 22 Moduł filtra wodnego (zaspół filtracyjny + przegroda)
 - 23 Zbiornik płynu czyszczącego
 - 24 Zespół spryskiwacza – nakładka na rękojeść węża ssącego
 - 25 Ssawka rozpylająca duża
 - 26 Ssawka rozpylająca mała
 - 27 Ssawka do zbierania wody

28 Listwa gumowa nasuwana na ssawkę rozpylającą dużą

29 Proszek czyszczący

30 Neutralizator piany

31 Filtr piankowy I

32 Filtr piankowy II



33 Filtr wlotowy

34 Filtr silnika

35 Filtr wylotowy HEPA

Przygotowanie odkurzacza do użytku

B

1 Włóż końcówkę węża ssącego do otworu odkurzacza, tak aby znaki  na końcówce węża i obudowie odkurzacza leżały naprzeciw siebie i przekręć ją zgodnie z ruchem wskazówek zegara do pozycji .

2 Drugi koniec węża (uchwyt) połącz z rurą ssącą teleskopową.

3 Rurę ssącą teleskopową ustaw na żadaną długość przesuwając suwak zgodnie ze strzałką i wysuń/zsuń rurę.

4 Na drugim końcu rury ssącej zamontuj odpowiednią ssawkę bądź szczotkę.

5 Do odkurzania tradycyjnego z workiem SAFBAG, odkurzania z wykorzystaniem modułu filtra wodnego stosuj następujące ssawki i szczotki: ssawko-szczotkę przełączalną z separatorem drobnych przedmiotów, ssawkę małą, szczotkę małą, ssawkę szczelinową, szczotkę parkietową lub turboszczotkę.

6 W ssawko-szczotce z separatorem drobnych przedmiotów możesz zamontować koszyk w celu zbierania drobnych elementów. W tym celu zdejmij nakładkę koszyka i włóż koszyk.

7 W celu odkurzania podłogi twardej – podłóg z drewna, tworzyw sztucznych, płytek ceramicznych itp., wysuń szczotkę wiskającą przełącznik na ssawce zgodnie z rysunkiem .

8 Odkurzacze wyposażony jest w schowek na akcesoria. Schowek otwiera/zamyka się za pomocą suwaka. W celu otworzenia/zamknięcia schowka przesunij suwak w dół/górę i wyciągnij/schowaj żadaną ssawkę.

9 Zamknij pokrywę.

10 Chwyć wtyczkę przewodu przyłączeniowego (3) i wyciągnij go z odkurzacza.

UWAGA! Przy wyciąganiu przewodu przyłączeniowego zwróć uwagę na żółtą opaskę sygnalizującą koniec wyciąganego przewodu. Dalsze próby (szarpanie) mogą doprowadzić do jego uszkodzenia.

11 Włóż wtyczkę przewodu do gniazda sieciowego.

UWAGA! Zanim uruchomisz odkurzacze przyciskiem włącz/wyłącz (7) upewnij się czy w zbiorniku zamontowany jest odpowiedni moduł (patrz punkt C, E lub F).

12 Uruchom odkurzacze naciskając przycisk „włącz/wyłącz” (7).

W celu przygotowania odkurzacza do pracy na mokro dodatkowo:

⑬ Zamontuj zespół spryskiwacza – nakładę na rękojść węża ssącego (24).

● Zamocuj zaczepy wężyka do węża ssącego i rury ssącej teleskopowej.

⑭ Połącz końcówkę wężyka (tulejkę) z rurą ssącą teleskopową, zaś drugą stroną końcówki wężyka włóż w ssawkę rozpylającą małą bądź dużą aż do usłyszenia charakterystycznego „click”.

⑮ Do odkurzania i czyszczenia na mokro lub zbierania wody stosuj następujące ssawki: ssawkę rozpylającą dużą, ssawkę rozpylającą małą lub ssawkę do zbierania wody.

⑯ Przesuń zaślepkę zaworu króćca w dół.

● Włóż króciec wężyka do zaworu w obudowie odkurzacza.
● Upewnij się czy zaczepy króćca dokładnie zatrzasknęły się w wybraniu gniazda.

UWAGA! Przy trudnościach w łączeniu w/w elementów zwilż uszczelki np. wazeliną techniczną, wodą, itp.

Funkcje odkurzacza

ODKURZANIE TRADYCYJNE Z WORKIEM SAFBAG **C**

① Trzymając wciśnięty przycisk otwierania pokrywy zbiornika (2) podnieś pokrywę zbiornika do góry.

② Wyjmij ze zbiornika moduł filtra wodnego (zespół filtracyjny i przegrodę).

③ Włóż do zbiornika moduł filtracji suchej z zamontowanym workiem SAFBAG (21).

● Przygotuj odkurzacza do użytku zgodnie z pkt. B.

④ Odkurzacza domyślnie uruchomi się w średnim zakresie mocy. Na wskaźniku poziomu mocy (9) zaświecą się trzy diody. Poprzez naciśnięcie przycisków zmiany mocy +/- (8) ustaw żadaną wartość mocy (funkcja dostępna tylko w odkurzacach typu 919.0).

UWAGA! Odkurzacza wyposażony jest w funkcję ograniczania mocy jeżeli otwór wlotowy będzie zatkaany lub worek SAFBAG będzie zapełniony. Objawia się to pulsacyjnym ograniczeniem mocy silnika i zaświeceniem wskaźnika zatkania otworu wlotu powietrza (11) podczas działania odkurzacza na pełnej mocy (typ 919.0). W takiej sytuacji wyłącz odkurzacza naciskając przycisk włącz/wyłącz (7), wyciągnij wtyczkę z gniazdka sieci i udroźnij rury bądź wymień worek SAFBAG.

Demontaż/montaż worka SAFBAG **D**

● Wyciągnij ze zbiornika moduł filtracji suchej z workiem SAFBAG (21).

① Pociągnij do siebie zaczep blokady worka SAFBAG i odchyl ją.

② Pociągnij zaczep mocujący worek SAFBAG z koszykiem tak, aby zwolnić płytkę worka.

③ Wyciągnij worek.

④ Włóż worek SAFBAG zgodnie ze strzałką nadrukowaną na worku, tak aby dolna część płytki worka znalazła się w szczelinie obudowy. Górną część płytki worka dociśnij do zaczepu aż do usłyszenia charakterystycznego „click” a następnie zamknij blokadę worka SAFBAG.

● Włóż moduł filtracji suchej z workiem SAFBAG (21) do zbiornika.

ODKURZANIE Z WYKORZYSTANIEM MODUŁU FILTRA WODNEGO **E**

① Trzymając wciśnięty przycisk otwierania pokrywy zbiornika (2) podnieś pokrywę zbiornika do góry.

② Włóż przegrodę w rowki w zbiorniku tak, aby żaluzje skierowane były w dół. Upewnij się, że przegroda zamontowana jest prawidłowo w zbiorniku tzn. żebra przegrody powinny obejmować występ w zbiorniku.

③ Napełnij zbiornik wodą w ilości 1,3–1,5 litra. Poziomy wody powinien mieścić się w przedziale oznaczonym na ścianie zbiornika.

UWAGA! Nie uruchamiaj urządzenia bez wody w zbiorniku podczas odkurzania z wykorzystaniem modułu filtra wodnego.

④ Przykryj zbiornik zespołem filtracyjnym.

● Przygotuj odkurzacza do użytku zgodnie z pkt. B.

● Odkurzacza domyślnie uruchomi się w średnim zakresie mocy. Na wskaźniku poziomu mocy (9) zaświecą się trzy diody. Poprzez naciśnięcie przycisków zmiany mocy +/- (8) ustaw żadaną wartość mocy (funkcja dostępna tylko w odkurzacach typu 919.0).

UWAGA! Nie pracuj zbyt długo bez zmiany wody w zbiorniku.

ODKURZANIE I CZYSZCZENIE NA MOKRO Z WYKORZYSTANIEM MODUŁU FILTRA WODNEGO **F**

Przed przystąpieniem do czyszczenia na mokro odkurz dokładnie powierzchnię przeznaczoną do czyszczenia.

Przed uruchomieniem odkurzacza upewnij się czy zbiornik jest pusty i moduł filtra wodnego wraz z filtrami są czyste.

① Trzymając wciśnięty przycisk otwierania pokrywy zbiornika (2) podnieś pokrywę zbiornika do góry.

② Wyjmij z odkurzacza zbiornik wraz z modułem filtra wodnego (zespół filtracyjny i przegrodę).

③ Wyjmij zbiornik płynu czyszczącego (23) pociągając go do siebie za uchwyt a następnie unosząc do góry.

④ Otwórz zatyczkę wlewu i napełnij zbiornik płynu czyszczącego (23) środkiem czyszczącym (roztworem proszku czyszczącego z wodą) w ilości podanej poniżej:

● Zawartość torebki rozpuść w osobnym naczyniu w 1,5 l ciepłej wody o temp. max 50°C. Maksymalna pojemność zbiornika płynu czyszczącego to 1,7 l.

● Zatkaj zatyczką otwór zbiornika płynu czyszczącego.

⑤ Włóż zbiornik płynu czyszczącego (23) w uprzednio zajmowane miejsce i dociśnij go w celu dokładnego zamocowania (postępując w sposób odwrotny do wyjmowania).

⑥ Włóż zbiornik wraz z modulem filtra wodnego (zespół filtracyjny i przegroda) do odkurzacza.

Dla zabezpieczenia przed powstawaniem piany, lub przy jej powstawaniu podczas czyszczenia, stosuj neutralizator piany (30) zalecany przez Firmę ZELMER S.A., w ilościach i w sposób podany na etykiecie:

– „G 478 Entschäumer D” Firmy BUZIL, Niemcy.

● Przygotuj odkurzacz do użytku zgodnie z pkt. B.

UWAGA! Do odkurzania na mokro stosuj tylko i wyłącznie ssawkę rozpylającą małą bądź dużą.

● Odkurzacz domyślnie uruchomi się w średnim zakresie mocy. Na wskaźniku poziomu mocy (9) zaświecą się trzy diody. Poprzez naciśnięcie przycisków zmiany mocy +/- (8) ustaw żądaną wartość mocy (funkcja dostępna tylko w odkurzaczach typu 919.0).

⑦ Wciśnij włącznik/wyłącznik pompki (6).

UWAGA! Pompkę można włączyć tylko wtedy, gdy w zbiorniku płynu czyszczącego znajduje się roztwór płynu czyszczącego i wody. Jego brak objawia się głośną pracą pompki.

W przypadku stwierdzenia, że mimo włączenia pompki ssawka nie rozpyła wody, sprawdź poprawność zamocowania: zbiornika płynu czyszczącego (mocno go dociśnij), zamocowanie króćca w zaworze w podstawie odkurzacza lub zamocowanie końcówki wężyka w ssawce rozpylającej, sprawdź czy dysza rozpylająca ssawki jest drożna.

⑧ Wciśnij w rękojeści węża przycisk regulujący dopływ wody do ssawki.

Pulsacyjne naciskanie przycisku powoduje chwilowe zwalnianie dopływu wody do ssawki natomiast naciśnięcie i przesunięcie przycisku do tyłu powoduje stały dopływ wody do ssawki.

Na rękojeści znajduje się również suwak służący do regulacji siły ssania. Otworu tego nie należy odsłaniać w czasie zasysania wody oraz czyszczenia na mokro.

UWAGA! Nie rozpryskuj roztworu płynu czyszczącego zbyt długo w jednym miejscu dywanu, aby go nie przemoczyć.

● Po oczyszczeniu części dywanu przerwij spryskiwanie i osusz go wykonując ssawką ruchy posuwisto-zwrotne. Powtórz te czynności aż cała powierzchnia dywanu zostanie osuszona.

● Po zakończeniu spryskiwania wyłącz pompkę oraz wciśnij na chwilę przycisk regulujący dopływ wody do ssawki w celu „rozładowania ciśnienia”.

UWAGA! Odkurzacz wyposażony jest w pływak, który automatycznie zablokuje ssanie, jeżeli filtr piankowy II (32) będzie mocno zabrudzony lub poziom cieczy przekroczy poziom maksymalny. Objawia się to pulsacyjnym ograniczeniem mocy silnika i zaświeceniem wskaźnika zatkania otworu wlotu powietrza (11) (typ 919.0). W takiej sytuacji wyłącz odkurzacz naciskając przycisk włącz/wyłącz (7), wyciągnij wtyczkę z gniazodka sieci, wyczyść filtr i opróżnij zbiornik.

Przy zabrudzeniach zastarzałych lub szczególnie trudno usuwalnych, miejsce to najpierw zwilż środkiem piorącym zalecanym przez ZELMER S.A., aż do pojawienia się piany. Pozostaw na pewien czas, a następnie odessuj odkurzaczem.

UWAGA! Nie dopuszczaj do przemoczenia dywanu. Może to doprowadzić do jego trwałego odkształcenia (pofałdowania).

ZBIERANIE WODY Z WYKORZYSTANIEM MODUŁU FITRA WODNEGO

Chcąc zastosować odkurzacz do zasysania cieczy w zbiorniku należy go przygotować podobnie jak w przypadku odkurzania z wykorzystaniem modułu filtra wodnego z wyjątkiem:

1. Zbiornik powinien być pusty (bez wody).
2. Stosować ssawki rozpylające (dużą lub małą), ssawkę rozpylającą dużą z nakładką zgarniającą lub ssawkę do zbierania wody.

UWAGA! Nie uruchamiaj odkurzacza z pełnym zbiornikiem! Nie zasysaj jednorazowo dużych porcji cieczy (np. wężem zanurzonym w wodzie).

Jeżeli w czasie zasysania poziom cieczy przekroczy poziom maksymalny, pływak automatycznie zablokuje ssanie. Maksymalna pojemność zbiornika to ok. 5 l. W takiej sytuacji postępuj w sposób opisany poprzednio w części dotyczącej zablokowania ssania spowodowanego zabrudzonym filtrem piankowym (pulsacyjne obroty silnika).

ZAKOŃCZENIE PRACY, CZYSZCZENIE I KONSERWACJA

- Wyłącz odkurzacz naciskając przycisk włącz/wyłącz (7), wyciągnij wtyczkę przewodu przyłączeniowego z gniazodka sieci.
- Zwiń przewód naciskając przycisk zwijacza (10). Przy tej czynności przytrzymaj przewód, aby nie dopuścić do jego splątania i uderzenia wtyczki o korpus odkurzacza.
- Obróć końcówkę węża do pozycji pokrycia się wierzchołków znaków ▼ na końcówce węża i obudowie odkurzacza, a następnie wyciągnij wąż z otworu.
- Wyjmij króciec wężyka naciskając czerwony przycisk na zaworze i pociągnij go do siebie.
- Rozłącz rurę teleskopową z wężem oraz z ssawką lub szczotką.
- Wylej brudną wodę ze zbiornika.
- Zaleca się po każdym użyciu odkurzacza dokładne umycie części zbiornika, filtrów (demontaż poniżej) oraz przegrody – kilkakrotnie zmieniając wodę.
- Po odkurzeniu na mokro dokładnie umyj wszystkie elementy wyposażenia używane w tym procesie (wąż, rury, akcesoria).

UWAGA! Pozostawienie w/w części nieumytych lub ich niedokładne umycie może spowodować utratę zdolności filtracyjnych wkładek i pianki oraz przyczynia się do rozwoju bakterii i roztoczy. Dokładnie wysusz wszystkie umyte części przed ponownym montażem.

DEMONTAŻ FILTRÓW

FILTR PIANKOWY I

G

- 1 Otwórz pokrywę zespołu filtracyjnego pociągając ją za uchwyty do góry.
- 2 Wyciągnij, umyj filtr pod bieżącą wodą, wysusz i włóż w uprzednio zajmowane miejsce.
 - Zamknij pokrywę zespołu filtracyjnego naciskając ją, aż do usłyszenia charakterystycznego „click”.

FILTR PIANKOWY II

H

Przed demontażem filtra zaleca się założenie gumowych rękawic ochronnych.

- 1 Chwyć palcami filtr piankowy i ściągnij go z korpusu zespołu filtracyjnego.
- 2 Umyj filtr pod bieżącą wodą, wysusz i włóż w uprzednio zajmowane miejsce.

UWAGA! Pianki filtracyjnej nie pierz ręcznie przez wyżymanie ani w pralkach. Unikaj zgniatania, rozciągania i deformowania. Po oczyszczeniu piankę wysusz w temperaturze pokojowej. Nigdy nie susz pianki na grzejnikach, kaloryferach, piecach, itp.

FILTR WLOTOWY

I

- 1 Wyciągnij ze zbiornika moduł worka SAFBAG.
- 2 Wymij worek SAFBAG z modułu (patrz rozdział ODKURZANIE TRADYCYJNE Z WORKIEM SAFBAG – Demontaż/ montaż worka SAFBAG).
- 3 Zwolnij zaczepek mocujący pokrywę modułu worka SAFBAG z koszykiem i odchyl koszyk.
- 4 Wyciągnij, umyj filtr pod bieżącą wodą, wysusz i włóż w uprzednio zajmowane miejsce.
 - Zamknij koszyk modułu worka SAFBAG naciskając go, aż do usłyszenia charakterystycznego „click”.
 - Załóż worek SAFBAG (patrz rozdział ODKURZANIE TRADYCYJNE Z WORKIEM SAFBAG – Demontaż/ montaż worka SAFBAG).

FILTR WYLOTOWY HEPA I FILTR SILNIKA

J

Filtr powietrza wylotowego HEPA powinien być wymieniany po ok. 30 godzinach pracy (6 miesięcy), lub wcześniej w przypadku silnego zabrudzenia.

- 1 Przesuń suwak blokady osłony filtra w dół i otwórz osłonę filtra.
- 2 Wymij i wymień filtr HEPA na nowy, gdy zostanie zabrudzony.
- 3 Wymij i wymień filtr silnika na nowy, gdy zostanie zabrudzony.
- 4 Jest możliwość przepłukania filtra HEPA oraz filtra powietrza chłodzącego pod bieżącą wodą. Przed ponownym montażem pamiętaj, aby osuszyć w/w filtry.
 - Zamknij osłonę filtra i przesuń suwak blokady w górę.

Ekologia – Zadbajmy o środowisko

Każdy użytkownik może przyczynić się do ochrony środowiska. Nie jest to ani trudne, ani zbyt kosztowne. W tym celu: Opakowania kartonowe przeładaj na makulaturę. Worki z polietylenu (PE) wrzuc do kontenera na plastik.



Zużyte urządzenie oddaj do odpowiedniego punktu składowania, gdyż znajdujące się w urządzeniu niebezpieczne składniki mogą być zagrożeniem dla środowiska.

Nie wyrzucaj wraz z odpadami komunalnymi!!!

Zakup części eksploatacyjnych – akcesoriów:

- w punktach serwisowych,
- sklep internetowy – jak poniżej.

Telefony:

1. Salon Sprzedaży Wysyłkowej Zelmer S.A.:
 - wyroby/akcesoria – sklep internetowy: www.zelmer.pl, e-mail: salon@zelmer.pl
 - części zamienne: tel. (017) 865-86-05, fax (017) 865-82-47
2. Zelmer S.A. – Sprawy handlowe: tel. (017) 865-81-02, e-mail: sprzedaz@zelmer.pl
3. Zelmer S.A. – Biuro reklamacji: tel. (017) 865-82-88, (017) 865-85-04 e-mail: reklamacje@zelmer.pl

Producent nie odpowiada za ewentualne szkody spowodowane zastosowaniem urządzenia niezgodnym z jego przeznaczeniem lub niewłaściwą jego obsługą.

Producent zastrzega sobie prawo modyfikacji wyrobu w każdej chwili, bez wcześniejszego powiadomienia, w celu dostosowania do przepisów prawnych, norm, dyrektyw albo z przyczyn konstrukcyjnych, handlowych, estetycznych i innych.

Přečtěte si, prosím, pečlivě tento návod k obsluze. Zvláštní pozornost věnujte pokynům týkajícím se bezpečnosti. Návod k obsluze si, prosím, uschovejte, abyste jej mohli použít i během pozdějšího používání přístroje.

Bezpečnostní pokyny

- Připojte vysavač do elektrické sítě se střídavým proudem 230 V chráněné síťovým jističem 16.
- Nevytahujte zástrčku ze síťové zásuvky tahem za napájecí kabel.
- Přístroj nezapínejte, je-li napájecí kabel nebo kryt zjevně poškozen.

Je-li neodpojitelný napájecí kabel poškozen, musí být vyměněn u výrobce, ve specializovaném servisu nebo kvalifikovanou osobou, aby nedošlo k úrazu.

Opravy přístroje může provádět pouze proškolený personál. Neodborně provedená oprava může být pro uživatele příčinou vážného ohrožení. V případě poruchy se obraťte na specializovaný servis.

- Zabraňte ponoření do vody zástrčky napájecího kabelu.
- Nedotýkejte se přístroje mokřými rukama, je-li zapojen do napájecí sítě.
- Neprojiždějte vysavačem a kartáči přes napájecí kabel – může dojít k poškození izolace kabelu.
- Před čištěním přístroje, jeho montáží nebo demontáží, vytáhněte vždy zástrčku napájecího kabelu ze zásuvky.
- Vypněte přístroj před výměnou vybavení nebo než se přiblížíte k dílům, které jsou během provozu přístroje v pohybu.
- Nepoužívejte vysavač k vysávání lidí nebo zvířat, dbejte zejména na to, aby se sací hubice vysavače nepřiblížila k očím nebo uším.
- Nevysávejte zápalky, cigaretové nedopalky, rozžhavený popel. Vyvarujte se vysávání ostrých předmětů.
- Nevysávejte drobný prach jako je mouka, cement, sádra, tonery tiskáren a kopírek apod.

- Nevysávejte hořlavé a toxické látky, benzin, naftu a jiné hořlavé a výbušné kapaliny.

UPOZORNĚNÍ! Čerpadlo lze zapnout pouze tehdy, je-li v nádrži čistícího přípravku roztok čistícího přípravku a vody. Jeho absence se projevuje hlasitým provozem čerpadla.

- Dbejte, aby během provozu nedošlo k převrácení nebo polítlí vysavače vodou.
- Nevystavujte vysavač působení atmosférických vlivů (déšť, mráz).
- Nepoužívejte vysavač bez pěnového filtru ve filtračním dílu.
- Neponechávejte zapnutý a pracující vysavač.
- Přístroj není určen, aby jej obsluhovaly děti nebo osoby s omezenými fyzickými, smyslovými nebo psychickými schopnostmi nebo s nedostatkem zkušeností a znalostí práce s přístrojem, nepoužívají-li jej pod dohledem nebo podle návodu k obsluze poskytnutému osobou odpovědnou za jejich bezpečnost.
- Dbejte, aby si s přístrojem nehrály děti.

UPOZORNĚNÍ! Vysavač může pracovat pouze v neutrální poloze, tj. v poloze na čtyřech kolečkách na podkladu.

Technické údaje

Typ vysavače a jeho technické parametry jsou uvedeny na výrobním štítku. Ochrana sítě 16 A.

Nezpůsobuje rušení rádia a TV přijímačů.

Nevyžaduje uzemnění

Vysavače ZELMER splňují požadavky platných norem.

Přístroj je shodný s požadavky těchto směrnic:

- Elektrická nízkonapěťová zařízení (LVD) – 2006/95/EC.
- Elektromagnetická kompatibilita (EMC) – 2004/108/EC.

Výrobek je označen symbolem CE na typovém štítku.

TYPY VYSAVAČE 919

Typ provedení a vybavy Typ	Sáček / počet	Filtr na výstupu	Sací hadice	Sací teleskopické trubice	Sací hubice dvoupohodová se separátorem drobných předmětů	Malá hubice	Štěrbínová hubice	Malý kartáč	Parquetový kartáč	Turbokartáč	Velká vodní hubice	Malá vodní hubice	Hubice pro vysávání vody	Elektronické ovládání výkonu
1	2	3	4	5	6	7	8	9	10	11	12	13	14	15
919.0 ST	SAFBAG 2 ks.	HEPA	+	+	+	+	+	+	+	+	+	+	+	+
919.0 SP	SAFBAG 2 ks.	HEPA	+	+	+	+	+	+	+	-	+	+	+	+
919.5 SK	SAFBAG 2 ks.	HEPA	+	+	+	+	+	+	-	-	+	+	+	-

Popis přístroje



Vysavač 919 je určen k vysávání nečistot z podlah, koberec, keramických obkladů, spár v dřevěném obložení, podlahových lišt, topných těles. Vysavač je určen také k vysávání nábytku, závěsů, záclon, k vysávání tekutin a k mokrému čištění obkladů, podlah, koberec, podlahových krytin a čalounění.

Konstrukce

- 1 Držák
 - 2 Tlačítko pro otevírání víka nádrže
 - 3 Zástrčka s napájecím kabelem
 - 4 Schránka na příslušenství
 - 5 Ukazatel provozu čerpadla
 - 6 Vypínač čerpadla
 - 7 Tlačítko zapni/vypni
 - 8 Tlačítko nastavení výkonu +/- (typ 919.0)
 - 9 Ukazatel úrovně výkonu (919.0)
 - 10 Tlačítko navijení
 - 11 Ukazatel ucpání přívodu vzduchu (typ 919.0)
 - 12 Parquetový kartáč (typ 919.0)
 - 13 Vysavač je vybaven pouze jedním druhem dvoupolohové sací hubice (A nebo B)
- A Sací hubice
- B Sací hubice dvoupolohová se separátorem drobných předmětů
- 14 Turbokartáč (typ 919.0 ST)
 - 15 Malý kartáč
 - 16 Malá hubice
 - 17 Štěrbínová hubice
 - 18 Sací teleskopická trubice
 - 19 Sáček SAFBAG
 - 20 Sací hadice
 - 21 Modul pro suchou filtraci se sáčkem SAFBAG
 - 22 Modul vodního filtru (filtrační sada + příhrádka)
 - 23 Nádrž čistícího přípravku
 - 24 Modul postřikovače – násada na rukojeť sací hadice
 - 25 Velká vodní hubice
 - 26 Malá vodní hubice
 - 27 Hubice pro vysávání vody
 - 28 Gumová lišta k velké vodní hubici
 - 29 Čistící prášek
 - 30 Neutralizátor pěny
 - 31 Pěnový filtr I
 - 32 Pěnový filtr II
 - 33 Filtr na vstup
 - 34 Filtr motoru
 - 35 Filtr HEPA na výstup

Příprava vysavače k použití

B

- 1 Nasadte konec sací hadice do otvoru vysavače tak, aby se značka  a konci hadice a krytu vysavače nacházely naproti sobě a otočte je ve směru hodinových ručiček do polohy .
- 2 Druhý konec hadice (držák) připojte k teleskopické trubici.
- 3 Teleskopickou sací trubici nastavte na požadovanou délku přesunutím šoupátka ve směr šipky a trubici vysuňte/zasuňte.
- 4 Na druhém konci sací trubice namontujte příslušnou sací hubici nebo kartáč.
- 5 K tradičnímu vysávání se sáčkem SAFBAG, vysávání s použitím modulu vodního filtru používejte následující sací hubice a kartáče: sací hubice polohovatelná se separátorem drobných předmětů, malou sací hubici, malý kartáč, štěrbinovou hubici, parquetový kartáč nebo turbokartáč.
- 6 U sací hubice se separátorem drobných předmětů můžete namontovat košík pro odchyťování drobných předmětů. Pro tento účel sejměte víko košíku a košík nasadte.
- 7 Pro vysávání tvrdých podkladů – podlah dřevěných, z umělých hmot, dlážděných apod. vysuňte kartáč zmáčknutím přepínače na hubici, jak je uvedeno na obrázku .
- 8 Vysavač je vybaven příhrádkou na příslušenství. Příhrádka se otevírá/zavírá posuvem. Při otevírání/zavírání příhrádky posuňte posuv nahoru/dolů a vytáhněte/vložte požadovanou hubici.
- 9 Víko uzavřete.
- 10 Chyťte zástrčku napájecího kabelu (3) a vyjměte ho z vysavače.

UPOZORNĚNÍ! Při vytahování napájecího kabelu věnujte pozornost žlutému proužku signalizujícímu konec vytahovaného kabelu. Další pokusy (zatahování) mohou vést k jeho poškození.

- 11 Vložte zástrčku kabelu do síťové zásuvky.

UPOZORNĚNÍ! Než vysavač spustíte tlačítkem zapnout/vypnout (7), ujistěte se, zda je v nádobě instalován příslušný modul (viz bod C, E nebo F).

- 12 Zapněte vysavač zmáčknutím tlačítka „zapni/vypni“ (7).

Při přípravě vysavače k mokrému provozu proveďte dále:

- 13 Namontujte modul postřikovače – násadu na rukojeť sací hadice (24).
 - Upevněte úchyty hadičky k sací hadici a teleskopické trubici.
- 14 Spojte konec hadičky (objímku) s teleskopickou trubicí, druhý konec hadičky vložte do malé nebo velké vodní hubice a zatlačte dokud nezacvakne.
- 15 K vysávání a čištění na mokro nebo vysávání vody používejte následující hubice: velkou vodní hubici, malou vodní hubici nebo hubici pro vysávání vody.
- 16 Přesuňte krytku ventilu směrem dolů.

- Vložte hrdlo hadičky do ventilu v krytu vysavače.
- Ujistěte se, zda úchytky hrdla zacvakly přesně v profilu.

UPOZORNĚNÍ! V případě potíží se spojením výše uvedených dílů navlhčete těsnění například technickou vazelinou, vodou apod.

Funkce vysavače

TRADIČNÍ VYSÁVÁNÍ SE SÁČKEM SAFBAG



- 1 Zmáčkněte tlačítko pro otevírání víka nádrže (2) a zvedněte víko nádrže nahoru.
- 2 Vymějte z nádrže modul vodního filtru (filtrační sada a příhrádka).
- 3 Vložte do nádrže modul pro suchou filtraci s namontovaným sáčkem SAFBAG (21).

- **Připravte vysavač k použití podle bodu B.**

- 4 Vysavač začne pracovat ve výchozím nastavení se středním výkonem. Na ukazateli úrovně výkonu (9) se rozsvítí tři diody. Zmáčknutím tlačítek pro změnu výkonu +/- (8) nastavte požadovanou úroveň výkonu (funkce dostupná pouze u vysavače typu 919.0).

UPOZORNĚNÍ! Vysavač je vybaven funkcí omezení výkonu, je-li vstupní otvor ucpaný nebo sáček SAFBAG se naplní. To se projevuje pulzačním omezením výkonu motoru a rozsvícením ukazatele ucpaní otvoru pro přívod vzduchu (11) při provozu vysavače na plný výkon (typ 919.0). V této situaci vysavač vypne zmáčknutím tlačítka zapni/vypni (7), vymějte zástrčku ze síťové zásuvky a zprůchodněte trubice nebo vyměňte sáček SAFBAG.

Demontáž/montáž sáčku SAFBAG



- Vymějte z nádrže modul pro suchou filtraci se sáčkem SAFBAG (21).
- 1 Zatáhněte k sobě úchytku zajištění sáčku SAFBAG a odklopte ji.
 - 2 Zatáhněte úchytku sáčku SAFBAG s košíkem tak, aby se destička sáčku uvolnila.
 - 3 Vymějte sáček.
 - 4 Vložte sáček SAFBAG v souladu se šipkou uvedenou na sáčku tak, aby se dolní část plošky sáčku ocitla v profilu krytu. Horní část plošky sáčku dotlačte k úchytku dokud neuslyšíte zacvaknutí, poté uzavřete pojistku sáčku SAFBAG.
- Vložte modul pro suchou filtraci se sáčkem SAFBAG (21) do nádrže.

VYSÁVÁNÍ S VYUŽITÍM MODULU VODNÍHO FILTRU



- 1 Zmáčkněte tlačítko pro otevírání víka nádrže (2) a zvedněte víko nádrže nahoru.
- 2 Vložte příhrádku do profilu v nádrži tak, aby žaluzie směřovaly dolů. Ujistěte se, že příhrádka je řádně namontována v nádrži, tzn. žebra příhrádky musí zahmovat profil v nádrži.
- 3 Naplňte vodní nádrž vodou v množství 1,3–1,5 litru.

Úroveň vody se musí pohybovat v rozmezí vyznačeném na stěně nádrže.

UPOZORNĚNÍ! Nespouštějte zařízení bez vody v nádrži při vysávání s použitím modulu vodního filtru.

- 4 Přikryjte nádrž filtračním modulem.
- **Připravte vysavač k použití podle bodu B.**
 - Vysavač začne pracovat ve výchozím nastavení se středním výkonem. Na ukazateli úrovně výkonu (9) se rozsvítí tři diody. Zmáčknutím tlačítek pro změnu výkonu +/- (8) nastavte požadovanou úroveň výkonu (funkce dostupná pouze u vysavače typu 919.0).

UPOZORNĚNÍ! Nepracujte příliš dlouhou bez výměny vody v nádrži.

VYSÁVÁNÍ A MOKRÉ ČIŠTĚNÍ



Před zahájením mokrého čištění vysajte důkladně plochu určenou k čištění.

Před zapnutím vysavače se ujistěte, zda nádrž je prázdná a modul vodního filtru s filtry jsou čisté.

- 1 Zmáčkněte tlačítko pro otevírání víka nádrže (2) a zvedněte víko nádrže nahoru.
- 2 Vymějte z vysavače nádrž s modulem vodního filtru (filtrační sada a příhrádka).
- 3 Vymějte nádrž s čisticím přípravkem (23) zatažením za držák k sobě, poté zvedněte nahoru.
- 4 Otevřete zátku plnicího otvoru a naplňte nádrž čisticím přípravkem (23) (roztokem čisticího prášku s vodou) v níže uvedeném množství:

- Obsah sáčku rozpusťte zvlášť v nádobě v 1,5 litru teplé vody při teplotě max. 50°C. Maximální objem nádrže čisticího roztoku činí 1,7 l.
- Uzavřete zátkou plnicí otvor nádrže čisticího přípravku.
- 5 Vložte nádrž s čisticím roztokem (23) na původní místo a dotlačte ji a přesně upevněte (postupujte v opačném pořadí jako u vytahování).
- 6 Vložte vodní z modulu vodního filtru (filtrační sada a příhrádka) do vysavače.

Pro zajištění před pěněním nebo při jejím vzniku během čištění, použijte proti zpěňovací přípravek doporučený firmou ZUMER S.A. v množství a způsobem uvedeným na etiketě:

- „G 478 Entschäumer D“ Firmy BUZIL, Německo.
- **Připravte vysavač k použití podle bodu B.**

UPOZORNĚNÍ! K mokrému vysávání používejte pouze a výhradně malou nebo velkou vodní hubici.

- Vysavač začne pracovat ve výchozím nastavení se středním výkonem. Na ukazateli úrovně výkonu (9) se rozsvítí tři diody. Zmáčknutím tlačítek pro změnu výkonu +/- (8) nastavte požadovanou úroveň výkonu (funkce dostupná pouze u vysavače typu 919.0).
- 7 Zmáčkněte vypínač čerpadla (6).

UPOZORNĚNÍ! Čerpadlo lze zapnout pouze tehdy, je-li v nádrži čistícího přípravku roztok čistícího přípravku a vody. Jeho absence se projevuje hlasitým provozem čerpadla.

V případě, že i po vypnutí čerpadla hubice vodu nepřivání, ověřte způsob upevnění: nádrže čistícího roztoku (pevně jej dotlačte), upevnění hrdla ve ventilu v podstavci vysavače nebo upevnění hadičky v hubici, ověřte, zda rozstříkovací tryska je průchodná.

⑧ Zmáčkněte v rukojeti hadice tlačítko regulující přívod vody k hubici.

Pulzační mačkání tlačítka způsobí dočasné přerušení přívodu vody do hubice, naproti tomu zmáčknutí a přesunutí tlačítka dozadu umožní stálý přívod vody k hubici.

Na rukojeti se nachází také posuv pro regulaci sací síly. Tento otvor nezakrývejte při nasávání vody a mokřím čištění.

UPOZORNĚNÍ! Neaplikujte čistící roztok příliš dlouho na jednom místě koberce, aby nedošlo k jeho promočení.

- Po vyčištění části koberce přerušete postřikování a koberce vysušte hubicí pohybem tam a zpět. Opakujte tento postup dokud nebude vysušená celá plocha koberce.
- Po ukončení postřikování vypněte čerpadlo a zmáčkněte na chvíli tlačítko regulující přívod vody k hubici pro „uvolnění tlaku“.

UPOZORNĚNÍ! Vysavač vybaven plovákem, který automaticky zablokuje vysávání, bude-li pěnový filtr II (32) silně zašpiněn nebo úroveň kapaliny překročí maximální úroveň. To se projevuje pulzačním omezením výkonu motoru a rozsvícením ukazatele ucpání otvoru pro přívod vzduchu (11) (typ 919.0). V této situaci vysavač vypněte zmáčknutím tlačítka zapni/vypni (7), vyjměte zástrčku ze síťové zásuvky, vyčistěte filtr a vyprázdněte nádrž.

V případě staré nebo obtížně odstranitelné špíny, tato místa nejprve zvlhčete pracím přípravkem doporučeným firmou ZELMER S.A., dokud nevznikne pěna. Ponechte působit po nějakou dobu, poté vysajte vysavačem.

UPOZORNĚNÍ! Dbejte, aby nedošlo k promočení koberce. Mohlo by to vést k jeho stálé deformaci (záhyby).

VYSÁVÁNÍ VODY

Chcete-li použít vysavač k vysávání tekutin, nutno vysavač připravit podobně, jako v případě použití modulu vodního filtru s touto výjimkou:

1. Nádrž musí být prázdná (bez vody).
2. Použijte ploché vodní hubice (velkou a malou), vodní hubici velkou s násadou pro stahování nebo hubici pro vysávání vody.

UPOZORNĚNÍ! Nezapínejte vysavač s plnou nádrží! Nevysávejte jednorázově velké množství tekutin (např. hadici ponořenou do vody).

Překročí-li v době nasávání hladina kapaliny maximální úroveň, plovák automaticky nasávání zablokuje. Maximální objem nádrže činí 5 l. V této situaci postupujte způsobem uvedeným v části týkající se zablokování nasávání způsobeném zašpiněným pěnovým filtrem (pulzační otáčky motoru).

UKONČENÍ PROVOZU, ČIŠTĚNÍ A ÚDRŽBA

- Vypněte vysavač zmáčknutím tlačítka zapni/vypni (7), vyjměte zástrčku napájecího kabelu ze síťové zásuvky.
- Stočte napájecí kabel zmáčknutím tlačítka navijení (10). Při tomto úkonu kabel přidržujte, aby nedošlo k jeho zauzlování a prudkému nárazu zástrčky do krytu vysavače.
- Otočte konec hadice tak, aby byly v zákrytu značky ▼ na konci hadice a krytu vysavače, poté vyjměte hadici z otvoru.
- Vyjměte hrdlo hadičky zmáčknutím červeného tlačítka na ventilu a zatáhněte jej k sobě.
- Rozpojte teleskopickou trubici a hadici a hubici nebo kartáčem.
- Vylijte špinavou vodu z nádrže.
- Doporučujeme po každém použití vysavače důkladně umýt nádrž, filtry (demontáž níže) a příhrádky – několikrát vyměnit vodu.
- Po mokřím vysávání umyjte důkladně všechny díly vybavení použité během tohoto procesu (hadice, trubice, příslušenství).

UPOZORNĚNÍ! Ponehání výše uvedených dílů neumytých nebo umytých zběžně může způsobit ztrátu filtračních schopností vložek a pěny a k množení bakterií a roztoků.

Vysušte důkladně všechny umyté díly před opětovnou montáží.

DEMONTÁŽ FILTRŮ

PĚNOVÝ FILTR I

① Otevřete víko filtračního modulu zatažením za držák směrem nahoru.

② Vyjměte, umyjte filtr pod tekoucí vodou, vysušte a vložte na původní místo.

- Uzavřete víko filtračního modulu zatlačením, uslyšíte typické zacvaknutí.

PĚNOVÝ FILTR II

Před demontáží filtru doporučujeme použití gumových ochranných rukavic.

① Chyťte prsty pěnový filtr a stáhněte jej z korpusu filtračního modulu.

② Umyjte filtr pod tekoucí vodou, vysušte a vložte na původní místo.

UPOZORNĚNÍ! Filtrační pěnu neperte neždímejte a neperte v pračkách. Vyvarujte se mačkání, roztahování a vzniku deformací. Po vyčištění pěnu vysušte při pokojové teplotě. Nikdy nesušte pěnu na topných tělesech, radiátorech, kamnech apod.

FILTR NA VSTUPU



- 1 Vyměte z nádrže modul sáčku SAFBAG.
- 2 Vyměte sáček SAFBAG z modulu (viz kapitola TRADIČNÍ VYSÁVÁNÍ SE SÁČKEM SAFBAG – Demontáž/montáž sáčku SAFBAG).
- 3 Uvolněte úchytku upevňující víko modulu sáčku SAFBAG s košíkem a košík vysuňte.
- 4 Filtr vyměte, umyjte pod tekoucí vodou, vysušte a vložte na původní místo.
 - Uzavřete košík modulu sáčku SAFBAG zmáčknutím, dokud neuslyšíte typické zacvaknutí.
 - Nasadte sáček SAFBAG (viz kapitola TRADIČNÍ VYSÁVÁNÍ SE SÁČKEM SAFBAG – Demontáž/montáž sáčku SAFBAG).

FILTR HEPA NA VÝSTUPU A FILTR CHLADICÍHO VZDUCHU



Filtr HEPA na výstupu vzduchu by měl být vyměňován po asi 30 hodinách provozu (6 měsíců) nebo dříve v případě silného zašpinění.

- 1 Zatlačte posuv víka filtru směrem dolů a víko filtru otevřete.
- 2 Vyměte a vyměňte filtr HEPA za nový, bude-li zašpiněn.
- 3 Vyměte a vyměňte filtr motoru za nový, bude-li zašpiněn.
- 4 Filtr HEPA a filtr chladicího vzduchu lze propláchnout pod tekoucí vodou. Před opětovným použitím výše uvedené filtry vysušte.
 - Uzavřete víko filtru a přesuňte posuv nahoru.

Ekologicky vhodná likvidace

Obalový materiál jednoduše neodhodte. Obaly a balící prostředky elektrospotřebičů Twist jsou recyklovatelné, a zásadně by měly být vráceny k novému zhodnocení. Obal z kartonu lze odevzdat do sběren starého papíru. Pytlík z polyetylénu (PE, PE-HD, PE-LD) odevzdejte do sběren PE k opětovnému zužitkování.

Po ukončení životnosti spotřebič zlikvidujte prostřednictvím k tomu určených recyklačních středisek. Pokud má být spotřebič definitivně vyřazen z provozu, doporučuje se po odpojení napájecího přívodu od elektrické sítě jeho odříznutí, přístroj tak bude nepoužitelný. Informujte se laskavě u Vaší obecní správy o recyklačním středisku, ke kterému příslušíte.

Toto elektrozařízení nepatří do komunálního odpadu. Spotřebitel přispívá na ekologickou likvidaci výrobku. ZELMER CZECH s.r.o. je zapojena do kolektivního systému ekologické likvidace elektrozařízení u firmy Elektrowin a.s. Více na www.elektrowin.cz.



Veškeré opravy svěřte odborníkům v servisních střediscích. Záruční i pozáruční opravy osobně doručené nebo zaslané poštou provádí servisní střediska ZELMER – viz. SEZNAM ZÁRUČNÍCH OPRAVEN.

Výrobce nebere odpovědnost za nevhodné použití přístroje, za použití přístroje v rozporu s jeho určením nebo v rozporu s návodem k obsluze. Výrobce si vyhrazuje právo na provádění inovačních změn přístroje kdykoliv, bez předchozího upozornění, za účelem přizpůsobení přístroje požadavkům zákona, normám, nařízením nebo z důvodu konstrukčních, obchodních, estetických a jiných.

Prosíme, pozorne si prečítajte tento návod na obsluhu. Mi-moriadnu pozornosť venujte bezpečnostným pokynom. Návod na obsluhu si uchovajte pre prípadne neskoršie použitie počas prevádzky spotrebiča.

Bezpečnostné pokyny

- Vysávač pripájajte iba do elektrickej siete striedavého prúdu 230 V, ktorá je zabezpečená poistkou 16 A.
- Nevyťahujte zástrčku zo sieťovej zásuvky ťahaním za kábel.
- Zariadenie sa nesmie zapínať, ak sú napájací kábel alebo teleso viditeľným spôsobom poškodené.

Ak sa stály napájací kábel poškodí, s cieľom predísť nebezpečenstvu dajte ho vymeniť u výrobcu, v špecializovanom servise alebo kvalifikovanou osobou.

Spotrebič smú opravovať iba odborne spôsobilí zamestnanci. Nesprávne vykonaná oprava môže byť príčinou vážneho ohrozenia pre používateľa. V prípade poruchy odporúčame, aby ste sa obrátili na špecializovaný servis.

- Zástrčka napájacieho kábla nikdy nesmie byť mokrá.
- Zariadenie sa nesmie dotýkať mokrymi rukami, ak je pripojené do napájacej siete.
- Vysávač ani kefy nesmú prechádzať po napájacom kábli, pretože sa týmto môže poškodiť izolácia vodiča.
- Pred čistením spotrebiča, jeho montážou alebo demon-tážou vždy odpojte napájací kábel zo sieťovej zásuvky.
- Vypnite zariadenie pred výmenou príslušenstva alebo pred približovaním sa k častiam, ktoré sa počas prevádzky pohybujú.
- Nesmú sa vysávať ľudia ani zvieratá, dávajte pozor, aby ste nepribližovali sacie nástavce k očiam a ušiam.
- Dovnútra vysávača sa nesmú dostať: zápalky, ohorky cigariet, tlejúci popol. Vyhybajte sa vysávaniu ostrých predmetov.
- Nesmie sa vysávať jemný prach, ako napr.: múka, ce-ment, sadra, toner do tlačiarne a kopírky a pod.

- Dovnútra vysávača sa nesmú dostať žieravé a toxické prostriedky, benzín, petrolej a iné horľavé alebo výbušné tekutiny.

POZOR! Čerpadlo je možné zapnúť iba v prípade, ak sa v nádržke na tekutý čistiaci prostriedok nachádza čistiaci prostriedok rozriedený vodou. V prípade, že nie je, čerpadlo pracuje hlučne.

- Počas prevádzky sa vysávač nesmie prevrátiť alebo za-liat vodou.
- Vysávač nevystavujte pôsobeniu poveternostných podmienok (dážď, mráz).
- Vysávač bez namontovaného penového filtra vo filtračnej sústave sa nesmie prevádzkovať.
- Nenechávajte zapnutý a fungujúci vysávač.
- Toto zariadenie nesmú používať osoby (vrátane detí) s obmedzeniami fyzických, zmyslových alebo duševných funkcií a osoby, ktoré nemajú skúsenosti s použitím zariadenia alebo vedomosti o ňom, ibaže pod dohľadom alebo ak budú zoznamené s pokynmi týkajúcimi sa pre-vádzky tohto zariadenia osobami zodpovednými za ich bezpečnosť.
- Dávajte si pozor, aby sa deti nehrali so spotrebičom.

POZOR! Vysávač môže fungovať len v prirodzenej polohe, t.j. keď sa nachádza štyrmi kolieskami na povrchu.

Vlastnosti vysávača

Vysávač 919 je určený na vysávanie nečistôt z podlahy, kobercov, keramických obkladačiek, škár v drevených obkladoch, podlahových lišt, radiátorov. Vysávač slúži tiež na vysávanie nábytku, závesov, záclon a na vysávanie tekutín a čistenie namokro obkladačiek, dlažieb, kobercov, podlaho-vín a čalúnenia.

TYPY VYSÁVAČOV 919

Prevedenie a vybavenie: Typ	Vrečko / počet	Výstupný filter	Sacia hadica	Teleskopické sacie trubice	Dvojpolohová hubica s filtrom na drobné predmety	Malá hubica	Štrbinová hubica	Malá kefa	Parquetová kefa	Turbokefa	Veľká rozprašovacia hubica	Malá rozprašovacia hubica	Hubica na vysávanie vody	Elektronická regulácia výkonu
1	2	3	4	5	6	7	8	9	10	11	12	13	14	15
919.0 ST	SAFBAG 2 ks.	HEPA	+	+	+	+	+	+	+	+	+	+	+	+
919.0 SP	SAFBAG 2 ks.	HEPA	+	+	+	+	+	+	+	-	+	+	+	+
919.5 SK	SAFBAG 2 ks.	HEPA	+	+	+	+	+	+	-	-	+	+	+	-

Technické údaje

Typ vysávača a jeho technické parametre sú uvedené na výrobnom štítku. Prúdový chránič 16 A. Neruší príjem signálu RTV.

Nevyžaduje uzemnenie .

Vysávače ZELMER vyhovujú požiadavkám platných noriem.

Zariadenie je v súlade s požiadavkami smerníc:

- Nízkonapäťové elektrické zariadenia (LVD) – 2006/95/EC.
- Elektromagnetická kompatibilita (EMC) – 2004/108/EC.

Výrobok je označený značkou CE na výrobnom štítku.



Konštrukcia zariadenia

- 1 Držiak
 - 2 Tlačidlo otvárania krytu nádržky
 - 3 Zástrčka s napájacím káblom
 - 4 Schránka na príslušenstvo
 - 5 Ukazovateľ prevádzky čerpadla
 - 6 Prepínač čerpadla
 - 7 Tlačidlo zapni/vypni
 - 8 Tlačidlá zmeny výkonu +/- (typ 919.0)
 - 9 Ukazovateľ úrovne výkonu (typ 919.0)
 - 10 Tlačidlo navijaka
 - 11 Ukazovateľ zapchatia prívodu vzduchu (typ 919.0)
 - 12 Parketová kefa (typ 919.0)
 - 13 Vysávač je vybavený iba jedným druhom dvojpolohovej hubice (A alebo B)
- A** Hubicokefu
- B Dvojpolohová hubica s filtrom na drobné predmety
 - 14 Turbokefa (typ 919.0 ST)
 - 15 Malá kefa
 - 16 Malá hubica
 - 17 Štrbinová hubica
 - 18 Teleskopická sacia trubica
 - 19 Vrečko SAFBAG
 - 20 Sacia hadica
 - 21 Modul suchej filtrácie s vrečkom SAFBAG
 - 22 Modul vodného filtra (filtračná sústava + priečka)
 - 23 Nádržka na tekutý čistiaci prostriedok
 - 24 Sústava ostrekovača – nástavec na rukoväť sacej hubice
 - 25 Veľká rozprašovacia hubica
 - 26 Malá rozprašovacia hubica
 - 27 Hubica na vysávanie vody
 - 28 Gumená lišta k veľkej rozprašovacej hubici
 - 29 Čistiaci prášok
 - 30 Neutralizátor peny

- 31 Penový filter I
- 32 Penový filter II
- 33 Vstupný filter
- 34 Filter motora
- 35 Výstupný HEPA filter

Príprava vysávača na použitie

B

- 1 Vložte koniec sacej hadice do otvoru vysávača tak, aby znaky  na konci hadice a telesa vysávača boli proti sebe a otočte ju v smere hodinových ručičiek do polohy .
- 2 Druhý koniec hadice (rukoväť) spojte s teleskopickou sacou trubicou.
- 3 Teleskopickú saciu trubicu nastavte na požadovanú dĺžku presunutím posuvného prepínača podľa šípky a vysuňte/vsuňte trubicu.
- 4 Na druhý koniec sacej trubice namontujte vhodnú hubicu alebo kefu.
- 5 Pre tradičné vysávanie s vrečkom SAFBAG, vysávanie s použitím modulu vodného filtra používajte tieto hubice a kefy: dvojpolohovú hubicu s filtrom na drobné predmety, malú hubicu, štrbinovú hubicu, parketovú hubicu alebo turbokefu.
- 6 Do hubice s filtrom na drobné predmety môžete namontovať košík na zachytenie drobných predmetov. S týmto cieľom zložte nástavec košíka a vložte košík.
- 7 Pre vysávanie tvrdých povrchov – drevené podlahy, umelé hmoty, keramické obkladačky ap., vysuňte kefu stlačením prepínača na hubici podľa obrázka .
- 8 Vysávač je vybavený úložným priestorom na príslušenstvo. Úložný priestor sa otvára/zatvára pomocou posuvného prepínača. S cieľom otvoriť/zatvoriť úložný priestor, presuňte posuvný prepínač nadol/nahor a vyberte/schovajte hubicu.
- 9 Zatvorte kryt.
- 10 Uchopte zástrčku napájacieho kábla (3) a vytiahnite ho z vysávača.

POZOR! Pri vytáňovaní napájacieho kábla si všimnite žlté označenie, ktoré znamená koniec odvíjaného kábla. Ďalšie pokusy (ťahanie) môžu príviesť k jeho poškodeniu.

- 11 Vložte zástrčku do sieťovej zásuvky.

POZOR! Pred zapnutím vysávača tlačidlom zapni/vypni (7) sa uistite, či je v nádržke namontovaný príslušný modul (pozri bod C, E alebo F).

- 12 Zapnite vysávač stlačením tlačidla „zapni/vypni“ (7).

S cieľom pripraviť vysávač na prácu namokro dodatočne:

- 13 Namontujte sústavu ostrekovača – nástavec na rukoväť sacej hubice (24).

- Pripevnite úchytky hadičky k sacej hadici a teleskopickkej sacej trubicu.

14 Spojte koniec hadičky (rúrcu) s teleskopickou sacou trubicou, a druhý koniec hadičky vložte do malej alebo veľkej rozprašovacej hubice – počujete charakteristické cvaknutie.

15 Pre vysávanie alebo čistenie namokro alebo vysávanie vody používajte tieto hubice: veľkú rozprašovaciu hubicu, malú rozprašovaciu hubicu alebo hubicu na vysávanie vody.

16 Presuňte zásepku ventilu koncovky nadol.

- Vložte koncovku hadičky do ventilu v telese vysávača.
- Uistite sa, či úchytky koncovky dobre zapadli do zárezov otvoru.

POZOR! V prípade ťažkostí pri spájaní týchto prvkov nahľadte tesnenie napr. technickou vazelinou, vodou ap.

Funkcie vysávača

TRADIČNÉ VYSÁVANIE S VRECKOM SAFBAG

1 Pridržte stlačené tlačidlo otvárania krytu nádržky (2) a zdvihnite kryt nádržky nahor.

2 Vyberte z nádržky modul vodného filtra (filtračnú sústavu a priečku).

3 Vložte do nádržky modul suchej filtrácie s namontovaným vreckom SAFBAG (21).

- Pripravte vysávač na použitie podľa bodu B.

4 Vysávač je výrobcom nastavený na zapnutie v strednom výkonovom rozsahu. Na ukazovateli úrovne výkonu (9) sa rozsvietia tri diódy. Stlačením tlačidiel zmeny výkonu +/- (8) nastavte požadovanú hodnotu výkonu (funkcia je dostupná len vo vysávačoch typu 919.0).

POZOR! Vysávač je vybavený funkciou obmedzovania výkonu, ak prívod vzduchu bude zapchatý alebo vrecko SAFBAG bude naplnené. Príznakom toho je pulzné obmedzenie výkonu motora a rozsvietenie ukazovateľa zapačatia prívodu vzduchu (11) počas fungovania vysávača s plným výkonom (typ 919.0). V takejto situácii vypnite vysávač stlačením tlačidla zapni/ vypni (7), vytiahnite zástrčku z napájacej zásuvky a spriechnite trubice alebo vymeňte vrecko SAFBAG.

Demontáž/ montáž vrečka SAFBAG

- Vyberte z nádržky modul suchej filtrácie s vreckom SAFBAG (21).

1 Potiahnite k sebe úchytku poistky vrečka SAFBAG a ohnite ju.

2 Potiahnite úchytku pripevňujúcu vrecko SAFBAG s košíkom tak, aby sa doštička vrečka uvoľnila.

3 Vytiahnite vrecko.

4 Vložte vrecko SAFBAG podľa šípky nachádzajúcej sa na vrecku tak, aby spodná časť doštičky vrečka bola v štrbine telesa. Hornú časť doštičky vrečka pritlačte k úchytku tak, že počujete charakteristické cvaknutie a potom zatvorte poistku vrečka SAFBAG.

- Vložte modul suchej filtrácie s vreckom SAFBAG (21) do nádržky.

VYSÁVANIE S POUŽITÍM MODULU VODNÉHO FILTRA

1 Pridržte stlačené tlačidlo otvárania krytu nádržky (2) a zdvihnite kryt nádržky nahor.

2 Vložte priečku do žliabku v nádržke tak, aby žalúzie boli smerom nadol. Uistite sa, že je priečka správne namontovaná do nádržky, t.j. že rebrá priečky objímajú výčnelok v nádržke.

3 Naplňte nádržku vodou v množstve 1,3–1,5 litra. Úroveň vody sa musí nachádzať v rozsahu označenom na stene nádržky.

POZOR! Nezapínajte zariadenie bez vody v nádržke počas vysávania s použitím modulu vodného filtra

4 Prikryte nádržku filtračnou sústavou.

- Pripravte vysávač na použitie podľa bodu B.

- Vysávač je výrobcom nastavený na zapnutie v strednom výkonovom rozsahu. Na ukazovateli úrovne výkonu (9) sa rozsvietia tri diódy. Stlačením tlačidiel zmeny výkonu +/- (8) nastavte požadovanú hodnotu výkonu (funkcia je dostupná len vo vysávačoch typu 919.0).

POZOR! Nepracujte príliš dlho bez zmeny vody v nádržke.

VYSÁVANIE A ČISTENIE NA MOKRO

Pred začatím čistenia namokro dôkladne vysajte plochu určenú na čistenie.

Pred zapnutím vysávača sa uistite, že je nádržka prázdna a modul vodného filtra s filterami je čistý.

1 Pridržte stlačené tlačidlo otvárania krytu nádržky (2) a zdvihnite kryt nádržky nahor.

2 Vyberte z vysávača nádržku spolu s modulom vodného filtra (filtračnú sústavu a priečku).

3 Vyberte nádržku na tekutý čistiaci prostriedok (23) potiahnutím ju k sebe za úchytku a následne zdvihnutím nahor.

4 Otvorte zátku otvoru na vlievanie a naplňte nádržku na tekutý čistiaci prostriedok (23) čistiacim prostriedkom (roztokom čistiaceho prášku s vodou) v nižšie uvedenom množstve:

- Obsah vrečka rozpusťte v osobitnej nádobe v 1,5 l teplej vody s teplotou max. 50°C. Maximálny objem nádržky na tekutý čistiaci prostriedok je 1,7 l.

- Zapchajte zátkou otvor nádržky na tekutý čistiaci prostriedok.

5 Vložte nádržku na tekutý čistiaci prostriedok (23) na jej miesto a pritlačte ju s cieľom dôkladne ju pripevniť (postupujte opačným spôsobom ako pri vyberaní).

6 Vložte nádržku spolu s modulom vodného filtra (filtračnú sústavu a priečku) do vysávača.

Pre zabezpečenie pred vzniknutím peny alebo pri jej vzniku počas čistenia použite protipeniaci prostriedok odporúčaný spoločnosťou ZELMER S.A., v množstvách a spôsobom podľa etikety:

- „G 478 Entschäumer D“ spoločnosti BUZIL, Nemecko.

- Pripravte vysávač na použitie podľa bodu B.

POZOR! Pre vysávanie namokro používajte len veľkú alebo malú rozprašovaciu hubicu.

- Vysávač je výrobcom nastavený na zapnutie v strednom výkonnom rozsahu. Na ukazovateli úrovne výkonu (9) sa rozsvietia tri diódy. Stlačením tlačidiel zmeny výkonu +/- (8) nastavíte požadovanú hodnotu výkonu (funkcia je dostupná len vo vysávačoch typu 919.0).
- ⑦ Stlačte spínač/ vypínač čerpadla (6).

POZOR! Čerpadlo sa môže zapnúť len vtedy, ak sa v nádržke na tekutý čistiaci prostriedok nachádza roztok tekutého čistiaceho prostriedku a vody. Príznakom jeho nedostatku je hlučná práca čerpadla.

V prípade zistenia, že aj napriek zapnutia čerpadla hubica nerozprašuje vodu, skontrolujte správne pripevnenie: nádržky na tekutý čistiaci prostriedok (silne ju stlačte), pripevnenie koncovky vo ventile v telese vysávača alebo pripevnenie konca hadičky v rozprašovacej hubici, skontrolujte prichodnosť rozprašovacej dýzy hubice.

⑧ Stlačte v rukoväti hadice tlačidlo regulácie prívodu vody do hubice.

Pulzné stlačovanie tlačidla spôsobí dočasné spomalenie prívodu vody do hubice, a stlačenie a presunutie tlačidla dozadu vyvoláva nepretržitý prívod vody do hubice.

Na rukoväti sa nachádza aj posuvný prepínač regulácie sacieho výkonu. Tento otvor sa nesmie otvárať počas vysávania vody a čistenia namokro.

POZOR! Nerozprašujte roztok tekutého čistiaceho prostriedku príliš dlho na jednom mieste koberca, aby ste ho nepremočili.

- Po vyčistení časti koberca prerušte rozprašovanie a osušte ho sacou hubicou priamočiarym vratným pohybom. Opakujte tieto kroky, kým celý povrch koberca nebude osušený.
- Po ukončení rozprašovania vypnite čerpadlo a stlačte na chvíľu tlačidlo regulácie prívodu vody do hubice s cieľom znížiť tlak.

POZOR! Vysávač je vybavený plavákom, ktorý automaticky blokuje vysávanie, ak je penový filter II (32) príliš špinavý alebo hladina tekutiny prevyšuje maximálnu úroveň. Príznakom toho je pulzné obmedzenie výkonu motora a rozsvietenie ukazovateľa zapchatia prívodu vzduchu (11) (typ 919.0). V takejto situácii vypnite vysávač stlačením tlačidla zapni/ vypni (7), vyťahnite zástrčku z napájacej zásuvky, vyčistíte filter a vyprázdnite nádržku.

Pri starých alebo ťažko odstrániteľných škvrn toto miesto najprv navlhčite pracím prostriedkom odporúčaným spoločnosťou ZELMER S.A., kým sa nevytvorí pena. Nechajte na určitý čas, a potom vysajte vysávačom.

POZOR! Nesmieme koberec premočiť. Toto môže priviesť k jeho trvalej deformácii (zvlnieniu).

ZBIERANIE VODY

Ak chcete použiť vysávač na vysávanie tekutín do nádržky, musíte ho pripraviť podobne ako v prípade vysávania s použitím modulu vodného filtra s týmto rozdielom, že:

1. Nádržka by mala byť prázdna (bez vody).
2. Používajte rozprašovaciu hubicu (veľkú alebo malú), veľkú rozprašovaciu hubicu s nástavcom na zbieranie alebo hubicu na vysávanie vody.

POZOR! Nezapínajte vysávač s plnou nádržkou! Nevysávajte veľké dávky tekutín naraz (napr. hadicou ponorenou do vody).

Ak počas vysávania prevýši hladina tekutiny maximálnu úroveň, plavák automaticky zablokuje vysávanie. Maximálny objem nádržky je cca 5 l. V takejto situácii postupujte hore uvedeným spôsobom v časti týkajúcej sa zablokovania vysávania spôsobeného zašpineným penovým filtrom (pulzné otáčky motora).

UKONČENIE PRÁCE, ČISTENIE A ÚDRŽBA

- Vypnite vysávač stlačením tlačidla zapni/vypni (7), vyťahnite zástrčku napájacieho kábla zo sieťovej zásuvky,
- Zviňte napájací kábel stlačením tlačidla navijaka (10). Pri tom pridržte kábel, čím predídete jeho zauzleniu a prudkému nárazu zástrčky do telesa vysávača.
- Otočte koniec hadice do polohy, keď sa prekryjú špičky znakov ▼ na konci hadice a na telese vysávača, a potom vyťahnite hadicu z otvoru.
- Vyťahnite koncovku hadičky stlačením červeného tlačidla na ventile a potiahnite ju k sebe.
- Rozpojte teleskopickú trubicu a hadicu ako aj hubicu alebo kefu.
- Vylejte špinavú vodu z nádržky.
- Odporúča sa po každom použití vysávača dôkladne umyť nádržku, filtre (demonťáž je opísaná nižšie) a priechodku – vymeňte vodu niekoľkokrát.
- Po vysávaní namokro dôkladne umyte všetky prvky príslušenstva používané v tomto procese (hadicu, trubicu, príslušenstvo).

POZOR! Ak necháte tieto časti neumyté alebo nedôkladne umyté, vložky a penový filter môžu stratiť svoju filtračnú schopnosť a sa môžu začať rozvíjať baktérie a roztoče.

Dôkladne vysušte všetky umyté časti pred opätovnou montážou.

DEMONTÁŽ FILTROV

PENOVÝ FILTER I

① Otvorte kryt filtračnej sústavy potiahnutím ho za úchytku nahor.

② Vyberte a umyte filter pod tečúcou vodou, potom ho vysušte a vložte na jeho miesto.

- Zatvorte kryt filtračnej sústavy stlačením tak, že počujete charakteristické cvaknutie.



PENOVÝ FILTER II



Pred demontážou filtra sa odporúča založiť si gumené ochranné rukavice.

- 1 Uchopte penový filter prstami a vyberte ho z telesa filtračnej sústavy.
- 2 Umyte filter pod tečúcou vodou, vysušte ho a vložte ho na jeho miesto.

POZOR! Filtračná pena sa nesmie prať ručne zmykáním ani prať v práčke. Vyhýbajte sa stlačovaniu, rozťahovaniu a deformovaniu. Po očistení penového filtra ho vysušte pri izbovej teplote. Nikdy nesušte penový filter na ohrievačoch, radiátoroch, peciach ap.

VSTUPNÝ FILTER



- 1 Vytiahnite z nádržky modul vrecka SAFBAG.
 - 2 Vyberte vrecko SAFBAG z modulu (pozri časť TRADIČNÉ VYSÁVANIE S VRECKOM SAFBAG – Demontáž/ montáž vrecka SAFBAG).
 - 3 Uvoľnite úchytку pripevňujúcu kryt modulu vrecka SAFBAG s košíkom a odchýľte košík.
 - 4 Vyberte a umyte filter pod tečúcou vodou, potom ho vysušte a vložte na jeho miesto.
- Zatvorte košík modulu vrecka SAFBAG stlačením tak, že počujete charakteristické cvaknutie.
 - Založte vrecko SAFBAG (pozri časť TRADIČNÉ VYSÁVANIE S VRECKOM SAFBAG – Demontáž/ montáž vrecka SAFBAG).

VÝSTUPNÝ HEPA FILTER A FILTER CHLADIACEHO VZDUCHU



Výstupný HEPA filter vzduchu by sa mal vymeniť po asi 30 hodinách práce (6 mesiacov) alebo skôr v prípade silného znečistenia.

- 1 Presuňte posuvný prepínač blokovania krytu filtra nadol a otvorte kryt filtra.
 - 2 Vyberte a vymeňte HEPA filter za nový, ak je špinavý.
 - 3 Vyberte a vymeňte filter motora za nový, ak je špinavý.
 - 4 Je možnosť opláchnuť HEPA filter a filter chladiaceho vzduchu pod tečúcou vodou. Pred opätovnou montážou nezapodniete vysušiť tieto filtre.
- Zatvorte kryt filtra a presuňte posuvný prepínač blokovania nahor.

Ekologicky vhodná likvidácia

Obalový materiál nevyhadzujte. Obaly a baliace prostriedky elektrospotrebičov ZELMER sú recyklovateľné a zásadne by mali byť vrátené na nové zhodnotenie. Kartónový obal odovzdajte do zberne starého papiera. Vrečka z polyetylénu (PE, PE-HD, PE-LD) odovzdajte do zberne PE na opätovné zuzitkovanie.

Po ukončení životnosti spotrebičov zlikvidujte prostredníctvom na to určených recyklačných stredísk. Ak má byť prístroj definitívne vyradený z prevádzky, doporučuje sa po odpojení prírodnej šnúry od elektrickej siete jej odstránenie (odrezanie), prístroj tak bude nepoužitelný.



Informujte sa láskavo na Vašej obecnej správe, ku ktorému recyklačnému stredisku patríte.

Tento elektrospotrebič nepatrí do komunálneho odpadu. Spotrebiteľ prispieva na ekologickú likvidáciu výrobku. ZELMER SLOVAKIA s.r.o. je zapojená do systému ekologickej likvidácie elektrospotrebičov u firmy ENVIDOM – združenie výrobcov. Viac na www.envidom.sk.

Opravy spotrebičov si uplatnite u odborníkov v servisných strediskách. Záručné a pozáručné opravy doručené osobne alebo zaslané poštou prevádzajú servisné strediská firmy ZELMER – vid' ZOZNAM ZÁRUČNÝCH SERVISOV.

Výrobca nezodpovedá za prípadné škody spôsobené použitím zariadenia, ktoré sa nezohoduje s jeho určením alebo v dôsledku jeho nesprávneho používania. Výrobca si vyhradzuje právo vykonať akýkoľvek zmeny na výrobku bez predchádzajúceho upovedomenia za účelom prispôsobenia právnym predpisom, normám, nariadeniam alebo z konštrukčných, obchodných, estetických dôvodov a iných dôvodov.

Kérjük figyelmesen olvassák el az alábbi használati utasítást. Különös figyelmet kell szentelni a biztonsági előírásoknak. A használati utasítást kérjük megőrizni, hogy a készülék későbbi használata során is rendelkezésre álljon.

Biztonsági előírások

- A porszívó kizárólag a 230 V feszültségű váltóáramú, 16 A-es biztosítékkal rendelkező elektromos hálózatra kapcsolja.
- Ne húzza ki a dugót a vezetéknél fogva a konnektorból.
- Ne használja a készüléket, ha a hálózati csatlakozó kábele vagy a külső burkolata szemmel láthatólag sérült.

Amennyiben a hálózati csatlakozó kábel sérül meg, annak javítását, a balesetek elkerülése végett bízva a gyártóra, a márkaszervizre vagy szakemberre.

A készülék javítását kizárólag csak arra kiképzett szakember végezheti. A helytelenül elvégzett javítás a használó számára komoly veszélyt jelenthet. Meghibásodás esetén forduljon a szakszervizhez.

- Ügyeljen arra, hogy a hálózati csatlakozó dugasz száraz maradjon.
- Ne nyúljon a készülékhez nedves kézzel, amikor az az elektromos hálózathoz van csatlakoztatva.
- A porszívóval vagy a kefés szívófejjel kerülje a hálózati kábellel való érintkezést, mivel az a kábel szigetelésének a sérülését okozhatja.
- A készülék tisztítása, össze- vagy szétszerelése előtt a hálózati csatlakozó dugót mindig húzza ki a konnektorból.
- A tartozék cseréje előtt vagy mielőtt a használat közben mozgásban lévő részekhez közelítene, kapcsolja ki a készüléket.
- A porszívóval nem szabad személyeket, állatokat porszívózni, és különös figyelmet kell fordítani arra, hogy a szívófej ne kerüljön szem vagy fül közelébe.
- A porszívóval nem szabad felszívni: gyufát, cigarettaszikket, forró hamut. Ne szívjon fel hegyes tárgyakat.

- Ne porszívózzon aprószemcsés porokat, mint: liszt, cement, gipsz, nyomtatók és fénymásolók tonerei stb.
- A porszívóval ne szívjon fel maró, mérgező anyagokat, benzint, petróleumot és más gyúlékony vagy robbanásveszélyes folyadékokat.

FIGYELEM! A szivattyút csak akkor szabad bekapcsolni, ha a tisztítófolyadék-tartályban a tisztítófolyadék víz-es oldata található. Annak hiányát a szivattyú hangos működése jelzi.

- A használat alatt ügyeljen arra, hogy a készülék ne boruljon fel és a porszívót ne öntse el víz.
- A porszívót ne tegye ki atmoszférikus hatásoknak (eső, fagy).
- Ne használja a porszívót a szűrőrészbe behelyezhető habszivacs-szűrő nélkül.
- A bekapcsolt és működő porszívót sohasem hagyja felügyelet nélkül.
- Ez a készülék nem a fizikailag, érzékileg vagy szellemileg korlátozott személyek (gyerekek) által való használatra készült, vagy olyan személyeknek, akik nem rendelkeznek a megfelelő tapasztalattal és a készülékre vonatkozó ismeretekkel, hacsak a készülék használatára a biztonságukért felelős személy felügyelete mellett kerül sor vagy előtte ellátja őket a megfelelő kezelési utasításokkal.
- Ügyeljen arra, hogy gyermekek ne játszanak a készülékkel.

FIGYELEM! A porszívó csak természetes helyzetében működhet, azaz amikor a négy kerekén áll, a talajon.

A porszívó leírása

A 919 típusú porszívó a padlóról, szőnyegről, kerámia-lapokról, a lampéria, a padló szegélylécei, radiátorok réseiből a szennyeződések összegyűjtésére szolgál. A porszívó a bútorok, sötétítő függönyök, függönyök porszívózására, továbbá folyadékok felszívására valamint nedves tisztítás céljaira szolgál: csempék, padlólapok, szőnyegek, szőnyegpadlók és kárpit tisztítására.

A 919 TÍPUSÚ PORSZÍVÓK

A kivitelezés és felszereltség szerinti változat: Típus	Porzsák / mennyiség	Kímenefti szűrő	Szívócső	Teleszkópos szívócsövek	Az apróbb tárgyak szeparátorával felszerelt átalítható szívókefe	Kis szívófej	Résszívó	Kis kefe	Paroketta kefe	Turbókefe	Nagy szóró- szívófej	Kis szóró- szívófej	Vízfelszívó fej	Elektronikus teljesítmény-szabályozást
1	2	3	4	5	6	7	8	9	10	11	12	13	14	15
919.0 ST	SAFBAG 2 db	HEPA	+	+	+	+	+	+	+	+	+	+	+	+
919.0 SP	SAFBAG 2 db	HEPA	+	+	+	+	+	+	+	-	+	+	+	+
919.5 SK	SAFBAG 2 db	HEPA	+	+	+	+	+	+	-	-	+	+	+	-

Műszaki adatok

A porszívó típusa és a műszaki paraméterei a készülék névleges adattábláján vannak feltüntetve. Hálózati biztosíték 16 A. Az RTV vételében nem okoz zavart.

Földelést nem igényel .

A ZELMER porszívók az érvényes szabványoknak megfelelnek. A készülék az alábbi irányelveknek megfelel:

- Kisfeszültségű elektromos berendezések (LVD) – 2006/95/EC.
- Elektromágneses kompatibilitás (EMC) – 2004/108/EC.

A készülék a névleges adattáblázon CE jelzéssel van ellátva.

A porszívó felépítése

A

- 1 Fogantyú
- 2 A tartályfedél nyitógombja
- 3 Hálózati csatlakozó kábel és dugasz
- 4 Tartozék-rekesz
- 5 A szivattyú működésjelzője
- 6 A szivattyú be-/ki-kapcsológombja
- 7 Be/Ki kapcsológomb
- 8 Teljesítmény szabályozó gombjai +/- (919.0 típus)
- 9 Teljesítmény-fokozat kijelzője (919.0 típus)
- 10 Kábelbehúzó gomb
- 11 A légbementi nyílás eldugulásának kijelzője (919.0 típus)
- 12 Parketta kefe (919.0 típus)
- 13 A porszívó csak egy fajta szívókefével van felszerelve (A vagy B)
- A A szívókefére
- B Az apróbb tárgyak szeparátorával felszerelt átváltható szívókefe
- 14 Turbókefe (919.0 ST típus)
- 15 Kis kefe
- 16 Kis szívófej
- 17 Résszívó
- 18 Teleszkópos szívócső
- 19 SAFBAG porzsák
- 20 Szívótömlő
- 21 SAFBAG porzsákos száraz szűrős modul
- 22 Vízszűrős modul (szűrőegység + rekesz)
- 23 Tisztítófolyadék-tartály
- 24 Szórófejes egység – a szívócső markolatának a végére helyezhető rész
- 25 Nagy szóró-szívófej
- 26 Kis szóró-szívófej
- 27 Vízfelszívó fej
- 28 A nagy szóró-szívófej gumi éle
- 29 Mosópor

- 30 Hab semlegesítő
- 31 Habszivacs-szűrő I
- 32 Habszivacs-szűrő II
- 33 Bemeneti szűrő
- 34 Motor szűrője
- 35 HEPA kimeneti szűrő

A porszívó használata előtti előkészületek

B

① A szívótömlő végét helyezze be a porszívó nyílásába úgy, hogy a tömlő végén és a porszívón található jelek egymással szemben legyenek és fordítsa el az óramutató járásával megegyezően a  pozícióba.

② A tömlő másik végét (fogantyú) kapcsolja össze a teleszkópos szívócsővel.

③ A teleszkópos szívócsövet állítsa be a megfelelő hosszúságra a tolókapcsolót a nyílak megfelelően eltolva és húzza ki/tolja be a csövet.

④ A szívócső másik végére helyezze fel a megfelelő szívófejet vagy kefét.

⑤ A SAFBAG porzsákkal történő hagyományos porszívózáshoz, a vízszűrős modul felhasználásával történő takarításhoz az alábbi szívófejeket és keféket használja: az apróbb tárgyak szeparátorával felszerelt átváltható szívókefét, kis szívófejet, kis kefét, résszívót, parketta kefét vagy turbókefét.

⑥ Az apróbb tárgyak szeparátorával felszerelt átváltható szívókefébe az apró elemek összegyűjtésére egy kiskosár szerelhető. Ebből a célból vegye le a kiskosár rátétjét majd helyezze be a kosarat.

⑦ A kemény felületek – fából, műanyagból, kerámia-lapokból stb. porszívózása céljából tolja ki a kefét a szívófejen található gomb  benyomásával, amint azt a mellékelt ábra mutatja.

⑧ A porszívó egy tartozék-rekesszel van felszerelve. A rekesz egy tolókapcsoló segítségével nyitható/zárható. A rekesz nyitása/zárása céljából tolja el a tolókapcsolót le/felfelé és húzza ki/tolja be a megfelelő tartozékot.

⑨ Zárja be a fedelet.

⑩ Fogja meg a hálózati csatlakozó kábel dugóját (3) és húzza ki a kábelt a porszívóból.

FIGYELEM! A hálózati kábel kihúzásakor figyeljen a kábelben található sárga jelre, ami azt jelenti, hogy közeledik a kábel vége. A további próbálkozások (rángatás) a kábel sérülését okozhatják.

⑪ Csatlakoztassa a hálózati vezeték dugóját a konnektorhoz.

FIGYELEM! Mielőtt beindítja a porszívót a Be/Ki kapcsológombbal (7), ellenőrizze, hogy a tartályba be van-e szerelve a megfelelő modul (ld. C, E vagy F pont).

⑫ Indítsa be a porszívót a „be-/ki-kapcsológomb” megnyomásával (7).

A nedves takarításhoz való előkészület céljából a fenti-
eken kívül:

⑬ Szerelje fel a szórófejes egységet – a szívócső végére helyezhető részt (24).

● Erősítse fel a kifolyócső kapcsait a szívótömlőre és a tesztzárós szívócsőre.

⑭ A kifolyócső egyik végét (tokját) kapcsolja össze a teleszkópos szívócsővel, a kifolyócső másik végét pedig dugja be a kis vagy a nagy szóró-szívófejbe, míg jellegzetes „kattanó” hangot nem hall.

⑮ A porszívózáshoz és nedves takarításhoz vagy a víz felszívásához az alábbi szívófejeket használja: nagy szóró-szívófejet, kis szóró-szívófejet vagy a vízfelszívó fejet.

⑯ A csatlakozó szelepeinek a zárókupakját tolja lefelé.

● Dugja be a kifolyócső csatlakozóját a porszívón található szelepbe.

● Ellenőrizze, hogy a csatlakozó kapcsai az aljzat mélyedésébe beugorjanak.

FIGYELEM! Ha a fenti elemek csatlakoztatása során nehézségek merülnek fel, nedvesítse be a tömitőket, pl. vazelinnal vízzel stb.

A porszívó funkciói

HAGYOMÁNYOS PORSZÍVÓZÁS SAFBAG PORSZÁKKAL



① A tartályfedél nyitógombját (2) benyomva tartva emelje fel a fedelet.

② Vegye ki a tartályból a vízsűrős modult (a szűrőegység és a rekeszt).

③ Tegye be a tartályba a SAFBAG porzsák (21) száraz szűrős modult.

● Készítse elő a porszívót a használatra a B. pontnak megfelelően.

④ A porszívó az alapbeállítás szerint a közepes teljesítmény-fokozaton indul be. A teljesítmény-fokozat kijelzőjén (9) három dióda gyullad fel. A teljesítmény szabályozó gombjainak +/- (8) a megnyomásával állítsa be a kívánt teljesítmény-fokozatot (ez a funkció csak a 919.0 típusú porszívóknál működik).

FIGYELEM! A porszívó a teljesítmény korlátozó funkciójával rendelkezik arra az estre, ha a porszívó bemeneti nyílása eldugul vagy a SAFBAG porzsák megtelelik. Ezt a motor teljesítményének egyenetlen, pulzáló csökkenése és a légbemeneti nyílás eldugulását jelző (11) lámpának a felvillanása jelzi, amikor a porszívó a legmagasabb teljesítmény-fokozaton működik (919.0 típus). Ebben az esetben kapcsolja ki a porszívót a Be/Ki kapcsológombot megnyomva (7), húzza ki a csatlakozó dugót a konnektorból és távolítsa el a dugulást okozó tárgyakat a csőből vagy cserélje ki a SAFBAG porzsákot.

A SAFBAG porzsák kivétele/behelyezése



● Húzza ki a tartályból a SAFBAG porzsák (száraz szűrős modult) (21).

① Húzza maga felé a SAFBAG porzsák zárókapcsát és hajlítsa ki.

② Húzza el a kiskosaras SAFBAG porzsák zárókapcsát úgy, hogy a porzsák lemeze szabadabb vájon.

③ Vegye ki a porzsákot.

④ Tegye be SAFBAG porzsákot a zsákon található nyílank megfelelően, úgy, hogy a porzsák lemezének az alsó része a porszívó testén lévő résbe illeszkedjen. A lemez felső részét tolja be a kapocsig, míg jellegzetes „kattanást” nem hall, majd ezután zárja be a SAFBAG porzsák rögzítőzárlát.

● Helyezze be a SAFBAG porzsák (száraz szűrős modult) (21) a tartályba.

PORSZÍVÓZÁS A VÍZSZÜRŐS MODUL FELHASZNÁLÁSÁVAL



① A tartályfedél nyitógombját (2) benyomva tartva emelje fel a fedelet.

② Helyezze be a rekeszt a tartály vájataiba úgy, hogy a rácszat lefelé nézzen. Ellenőrizze, hogy a rekesz a tartályba a megfelelő módon legyen betéve, azaz a rekesz bordázata a tartály peremét körbefogja.

③ Töltse meg a tartályt 1,3–1,5 liter vízzel. A víz szintjének a tartály falán található jelzések között kell lennie.

FIGYELEM! A vízsűrős modul alkalmazásával történő porszívózás során ne indítsa be a készüléket, ha a tartályban nincs víz.

④ Zárja le a tartályt a szűrőegységgel.

● Készítse elő a porszívót a használatra a B. pontnak megfelelően.

● A porszívó az alapbeállítás szerint a közepes teljesítmény-fokozaton indul be. A teljesítmény-fokozat kijelzőjén (9) három dióda gyullad fel. A teljesítmény szabályozó gombjainak +/- (8) a megnyomásával állítsa be a kívánt teljesítmény-fokozatot (ez a funkció csak a 919.0 típusú porszívóknál működik).

FIGYELEM! Ne használja túl sokáig a porszívót a víz cseréje nélkül a tartályban.

PORSZÍVÓZÁS ÉS NEDVES TAKARÍTÁS



A nedves takarítás megkezdése előtt porszívózza fel alaposan a tisztítandó felületet.

A porszívó beindítása előtt ellenőrizze, hogy a tartály üres-e, a vízsűrő modul és a szűrők pedig tiszták-e.

① A tartályfedél nyitógombját (2) benyomva tartva emelje fel a fedelet.

② Vegye ki a porszívóból a tartályt a vízsűrő modullal együtt (a szűrőegységet és a rekeszt).

③ Vegye ki a tisztítófolyadék-tartályt (23), a fogantyút először maga felé húzva, majd felfelé emelve.

④ Nyissa ki a beöntő nyílás kupakját és töltsd meg a tisztítófolyadék-tartályt (23) az alábbi mennyiségű tisztítószerezrel (a mosópor vizes oldatával):

- Egy külön edényben a tasak tartalmát oldja fel 1,5 l max. 50°C-os meleg vízben. A tisztítófolyadék-tartály maximális térfogata 1,7 l.
 - A tisztítófolyadék-tartály beöntőnyílását zárja be a kupakkal.
- ⑤ Tegye be a tisztítófolyadék-tartályt (23) a korábbi helyére és nyomja be, hogy rögzítve legyen (a kivételével szemben fordított sorrendben).

⑥ Helyezze be a tartályt a vízszűrős modulal (szűrőegység és rekesz) együtt a porszívóba.

A habképződés elkerülése érdekében, vagy annak képződésekor a tisztítás során, használja a ZELMER S.A. által javasolt habzásgátló-szert, a címkén megadott mennyiségben és módon:

- a német BUZIL cég által gyártott „G 478 Entschäumer D”.
- Készítse elő a porszívót a használatra a B. pontnak megfelelően.

FIGYELEM! A nedves takarításhoz kizárólag csak a kis vagy nagy szóró-szívófejet használja.

- A porszívó az alapbeállítás szerint a közepes teljesítmény-fokozaton indul be. A teljesítmény-fokozat kijelzőjén (9) három dióda gyullad fel. A teljesítmény szabályozó gombjainak +/- (8) a megnyomásával állítsa be a kívánt teljesítmény-fokozatot (ez a funkció csak a 919.0 típusú porszívóknál működik).

⑦ Nyomja be a szivattyú be-/ki-kapcsológombját (6).

FIGYELEM! A szivattyút csak akkor lehet bekapcsolni, ha a tisztítófolyadék-tartályban a tisztítófolyadék vizes oldata található. Annak hiányát a szivattyú hangos működése jelzi.

Ha azt tapasztalja, hogy a szivattyú bekapcsolása ellenére a szívófeje a vizet nem permetezi, ellenőrizze a rögzítéseket: a tisztítófolyadék-tartályt (nyomja be erősen), a kifolyócső csatlakozójának a felerősítését a szelephez a porszívó alsó részén vagy a kifolyócső végének az illesztését a szóró-szívófejhez, ellenőrizze, hogy a szóró-szívófeje fúvókája nincs-e eldugulva.

⑧ A tömlő markolatán nyomja be a víznek a szívófeje irányába történő áramlását szabályozó gombot.

A nyomógomb pulzáló nyomkodásával a víz pillanatnyi áramlását lehet elindítani a szívófeje felé, míg a gomb megnyomásával és hátrafelé tolásával a víz folyamatosan fog áramlani a szívófejbe.

A markolaton egy tolokapcsoló is található, ami a szívóerő szabályozására szolgál. Ennek a nyílását ne takarja be a víz szivásakor vagy a nedves takarítás alatt.

FIGYELEM! A tisztítóoldatot ne fröcskölje szét túl sokáig a szőnyeg egy helyén, nehogy átázzon.

- A szőnyeg egy részének a tisztítása után szakítsa félbe a spricelést és a szívófeje segítségével, toló-húzó moz-

dulatokkal szárítsa meg. Ismételje meg ezeket a műveleteket mindaddig, míg a szőnyeg megszárad.

- A spricelés befejezése után kapcsolja ki a szivattyút és nyomja be egy pillanatra a víznek a szívófeje irányába történő áramlását szabályozó gombot, hogy a „nyomást kiegyenlítse”.

FIGYELEM! A porszívó egy úszóval van felszerelve, amely automatikusan leállítja a szívást, ha a habszivacs-szűrő II (32) túlságosan szennyezett vagy a folyadék szintje a maximális szintet meghaladja. Ezt a motor teljesítményének egyenletlen, pulzáló csökkenése és a légbemeneti nyílás eldugulását jelző (11) lámpának a felvillanása jelzi (919.0 típus). Ebben az esetben kapcsolja ki a porszívót a Be/Ki kapcsológombot megnyomva (7), húzza ki a csatlakozó dugót a konnektorból, tisztítsa ki a szűrőt és ürítse ki a tartályt.

A régebbi vagy nehezen eltávolítható szennyeződések esetén annak helyét először nedvesítse be a ZELMER S.A. által javasolt tisztítószerezrel, egészen a hab megjelenéséig. Hagyja így egy ideig, majd szíjja fel a porszívóval.

FIGYELEM! Ügyeljen arra, hogy a szőnyeg ne ázzon át. Az a tartós deformálódását (hullámosodását) okozhatja.

VÍZ ÖSSZEGYÚJTÉSE

Ha a porszívóval folyadékokat kíván felszívni a tartályba, a készüléket ugyanúgy kell előkészíteni, mint a vízszűrős modul használata esetén, azzal a kivétellel, hogy:

1. A tartálynak üresnek kell lennie (víz nélkül).
2. A szóró-szívófejeket (kis vagy nagy szívófejet), a vízfelszedő rátéttel felszerelt nagy szóró-szívófejet vagy a vízfelszívó fejet használja.

FIGYELEM! Ne indítsa be a porszívót, ha a tartály tele van! Ne szíjjon fel egyszerre nagy mennyiségű folyadékot (pl. a vízbe merített tömlővel).

Ha a folyadék felszívása közben a folyadékszint eléri a maximális szintet, az úszó a szívást automatikusan leállítja. A tartály maximális térfogata kb. 5 l. Az ilyen esetben a korábban a szennyezett habszivacs-szűrő által okozott szívás-leállásra vonatkozó részben leírtak szerint járjon el (a motor egyenletlen fordulatszám-változása).

A PORSZÍVÓZÁS BEFEJEZÉSE, TISZTÍTÁS ÉS KARBANTARTÁS

- A Be/Ki kapcsológomb (7) megnyomásával kapcsolja ki a porszívót és a hálózati dugót húzza ki a konnektorból.
- Tekerje fel a hálózati kábelt a kábelbehúzó gombot (10) megnyomva. Ennél a műveletnél tartsa kézben a kábelt, hogy annak összegabalyodását vagy a dugónak a készülék falához történő hozzáütődését megakadályozza.
- Fordítsa el a tömlő végét addig a pozícióig, míg a ▲ jelek a tömlő végén és a porszívón egybeesnek, majd a tömlőt húzza ki a nyílásból.
- Vegye ki a kifolyócső csatlakozóját a szelepen lévő piros gombot megnyomva, majd húzza ki maga felé.

- Kapcsolja szét a tömlőt és a teleszkópos csövet valamint a szívófejet vagy a keféit.
- Öntse ki a piszkos vizet a tartályból.
- Ajánlatos a porszívó minden egyes használata után a tartályt valamint a rekeszeket alaposan kimosni, a szűrőket megtisztítani (a szűrők kivételére vonatkozó információ alább olvasható) – többször is cserélve a vizet.
- A nedves takarítás után az összes használatba vett alkatrészt alaposan tisztítsa meg (tömlő, csövek, tartozékok).

FIGYELEM! A fenti részek tisztításának az elmulasztása vagy azok nem alapos elmosása a szűrőbetétek és a habszivacs szűrőképességének a csökkenését okozhatja, továbbá elősegíti a baktériumok és atkák fejlődését.

Az összes elmosott részt az ismételt beszerelésük előtt alaposan szárítsa meg.

A SZŪRŐK KIVÉTELE

HABSZIVACS-SZŪRŐ I

G

- 1 Nyissa ki a szűrőegység fedelét a fogantyúját felfelé húzva.
- 2 Húzza ki a szűrőt, mossa el folyó víz alatt, szárítsa meg és tegye vissza a korábbi helyére.
 - Zárja be a szűrőegység fedelét, azt megnyomva, míg jellegzetes „kattanást” nem hall.

HABSZIVACS-SZŪRŐ II

H

A szűrő kiszerelese előtt ajánlatos gumikesztyűt húzni.

- 1 Az ujjával fogja meg a habszivacs-szűrőt és húzza le a szűrőegységről.
- 2 Mossa el a szűrőt folyó víz alatt, szárítsa meg és tegye vissza a korábbi helyére.

FIGYELEM! A habszivacs-szűrőt kézi mosásakor ne csavarja ki, és ne mossa mosógépben. Ne nyomkodja, ne húzza és ügyeljen arra, hogy ne deformálódjon. A tisztítás után a habszivacsot szobahőmérsékleten szárítsa. Sohasem szárítsa a habszivacsot hősugárzón, radiátoron, kályhán stb.

KIMENETI SZŪRŐ

I

- 1 A tartályból húzza ki a SAFBAG porzsák modulját.
- 2 Vegye ki a SAFBAG porzsákat a modulból (ld. a HAGYOMÁNYOS PORSZÍVÓZÁS SAFBAG PORZSÁKKAL c. részt – A SAFBAG porzsák kivétele/behelyezése).
- 3 Enedje ki a kiskosaras SAFBAG porzsák moduljának a fedelét rögzítő kapcsot és döntse oldalra a kosarat.
- 4 Húzza ki a szűrőt, mossa el folyó víz alatt, szárítsa meg és tegye vissza a korábbi helyére.
 - Csukja be a SAFBAG porzsák moduljának a kosarát, azt megnyomva, míg jellegzetes „kattanást” nem hall.
 - Tegye be a SAFBAG porzsákat (ld. a HAGYOMÁNYOS PORSZÍVÓZÁS SAFBAG PORZSÁKKAL c. részt – A SAFBAG porzsák kivétele/behelyezése).

HEPA KIMENETI SZŪRŐ ÉS A HŰTŐLEVEGŐ SZŪRŐJE

J

A távozó levegő HEPA szűrőjét kb. 30 óras (6 hónapos) használat után, vagy erős szennyezettsége esetén ennél korábban ki kell cserélni.

- 1 Tolja el a szűrő védőrácsának a tolózárt lefelé és nyissa ki a szűrőtartót.
- 2 Vegye ki és cserélje újra a HEPA szűrőt, ha az már nagyon szennyezett.
- 3 Vegye ki és cserélje újra a motor szűrőjét, ha az már nagyon szennyezett.
- 4 A HEPA szűrő és a hűtőlevegő szűrője öblíthető és folyó víz alatt mosható. Az újbóli behelyezésük előtt ne felejtse el őket megszáritani.

- Csukja be a védőrácsot és a tolózárt tolja el felfelé.

Környezetvédelem – óvjuk környezetünket

A karton csomagolást javasoljuk leadni a hulladékgyűjtő helyre.

A polietilén (PE) zsákokat dobja műanyag gyűjtő konténerbe. A hálózatzólból való kikapcsolás után a használt készüléket szétszerelni, a műanyag alkatrészeket leadni másodlagos nyersanyag felvásárló helyen.



A fém alkatrészeket leadni a MÉH-be.

Nem dobható ki háztartási hulladékkal együtt!!!

Gyártó nem vállal felelősséget azon hibákért, amelyet a nem rendeltetésszerű, vagy helytelen használat eredményez. A garancia nem terjed ki arra a készülékre, amelyen fel nem jogosított személy általi javítás állapítható meg. Gyártó fenntartja magának a jogot a termék módosítására tetszőleges időpontban, előzetes értesítés nélkül az előírásoknak, szabványoknak, direktíváknak való megfelelés, vagy konstrukciós, kereskedelmi, esztétikai és egyéb okok miatt.

Vă rugăm să citiți cu atenție aceste instrucțiuni. O atenție deosebită trebuie acordată indicațiilor privind siguranța folosirii aparatului. Vă sfătuim să păstrați instrucțiunile de utilizare, pentru a le putea folosi și mai târziu, în cursul utilizării ulterioare a aparatului.

Indicații privind siguranță

- Conectați aspiratorul de praf la rețeaua electrică de curent alternativ de 230 V, prevăzută cu contact de protecție pentru rețeaua 16 A.
- Nu scoateți ștecherul din priză trăgând de cablul de alimentare.
- Nu puneți în funcțiune aparatul dacă cablul de alimentare este deteriorat sau dacă observați deteriorări ale carcasei.

Dacă cablul de alimentare nedetașabil este defect, trebuie înlocuit la servisu producătorului, într-un atelier de reparații specializat sau de către o persoană calificată, pentru a evita orice pericol.

Reparațiile aparatului pot fi efectuate numai de către personalul calificat. Reparațiile făcute incorect pot pune în pericol viața utilizatorului. În cazul unui defect, vă recomandăm să vă adresați serviciului specializat al firmei.

- Aveți grijă să nu udați ștecherul sau cablul de alimentare.
- Nu atingeți aparatul cu mâinile umede, dacă acesta este conectat la rețeaua de alimentare.
- Nu treceți cu aspiratorul sau cu perile de aspirare peste cablul de alimentare; riscați să deteriorați stratul izolator al cablului.
- Decuplați aparatul de la rețeaua electrică înainte de a trece la montarea, demontarea sau curățarea aparatului.
- Opriti aparatul înainte de a trece la schimbarea accesoriilor sau înainte de a apropia aparatul de piese care se mișcă.
- Nu folosiți aspiratorul de praf pe oameni sau animale și aveți o deosebită grijă să nu apropiați niplurile de aspirație de ochi sau de urechi.

- Aveți grijă să nu între în aspirator: chibrituri, mucuri de țigară, scrum încins. Evitați aspirarea obiectelor ascuțite.
- Nu utilizați aspiratorul de praf pentru a aspira pulberi, precum: făină, ciment, gips, toner pentru imprimante și copiatoare ș.a.m.d.
- Aveți grijă să nu între în aspirator substanțe caustice, toxice, benzină, petrol sau alte lichide explozive sau inflamabile.

ATENȚIE! Puteți porni pompa numai când recipientul pentru lichidul de curățare este umplut cu soluția lichidului de curățare cu apă. Pompa funcționează zgomotos dacă recipientul este gol.

- În timpul folosirii aspiratorului aveți grijă să nu-l răsturnați sau să nu-l udați cu apă.
- Nu expuneți aspiratorul la acțiunea agenților atmosferici (ploaie, zăpadă).
- Nu folosiți aspiratorul fără filtrul de sepolit montat în ansamblul de filtrare.
- Nu lăsați aspiratorul pornit nesupravegheat.
- Aparatul nu este destinat utilizării de către persoanele (inclusiv copii) cu facultăți fizice, psihice sau senzitive restrânse, sau de persoanele care nu au experiență în folosirea aparatului sau nu știu să-l utilizeze, cu excepția situației când utilizarea aparatului de aceste persoane se face sub supravegherea sau conform instrucțiunilor de folosire obținute de la persoanele care răspund de siguranța lor.
- Nu lăsați copii să se joace cu acest aparat.

ATENȚIE! Aspiratorul poate funcționa doar așezat în poziție normală, adică când este așezat pe cele patru roți pe o suprafață netedă.

Descrierea aspiratorului

Aspiratorul 919 este destinat aspirării impurităților de pe podea, covoare, gresie, fisuri în boazerie, panouri și radiatoare. Cu aparatul se pot aspira de asemenea mobilă, perdele sau draperii. Poate servi la strângerea lichidelor vărsate sau la curățare la umed a faianței, gresiei, covoarelor, mochetelor și tapițeriei.

TIPURI DE ASPIRATOARE 919

Opțiune de executare și accesorii: Tip	Secu / cantitate	Filtru de ieșire	Furtun de aspirare	Tuburi telescopice de aspirare	Accesorii de aspirare-perie comutatoare cu separator de obiecte mici	Accesorii de aspirare mic	Accesorii de aspirare pentru spații înguste	Perie mică	Perie pentru podele	Perie turbo	Accesorii de aspirare – pulverizare mare	Accesorii de aspirare – pulverizare mic	Accesorii de aspirare pentru strângerea apei	Reglarea electronică a puterii de aspirare
1	2	3	4	5	6	7	8	9	10	11	12	13	14	15
919.0 ST	SAFBAG 2 buc.	HEPA	+	+	+	+	+	+	+	+	+	+	+	+
919.0 SP	SAFBAG 2 buc.	HEPA	+	+	+	+	+	+	+	-	+	+	+	+
919.5 SK	SAFBAG 2 buc.	HEPA	+	+	+	+	+	+	-	-	+	+	+	-

Date tehnice

Tipul aspiratorului și parametrii lui tehnici sunt înscrși pe plăcuță de fabricație. Siguranța rețelei 16 A. Nu provoacă deranjamente în recepția aparatelor electrocasnice și electrice.

Nu cere legare la pământ .

Aspiratoarele ZELMER îndeplinesc cerințele normelor în vigoare.

Aparatul respectă cerințele directivelor:

- Aparat electric de joasă tensiune (LVD) – 2006/95/EC.
- Compatibilitate electromagnetică (EMC) – 2004/108/EC.

Produsul ale înscris însemnul CE pe plăcuță de fabricație.

Construcția aparatului



A

- 1 Mâner
 - 2 Buton pentru deschiderea capacului de recipient
 - 3 Ștecher cu cablu de alimentare
 - 4 Compartiment pentru accesorii
 - 5 Indicator de funcționare a pompei
 - 6 Buton de pornire/oprire a pompei
 - 7 Buton de pornire/oprire
 - 8 Buton de schimbare a puterii +/- (tip 919.0)
 - 9 Indicatorul nivelului de putere (tip 919.0)
 - 10 Butonul dispozitivului de înfășurare a cablului
 - 11 Indicator de astupare a orificiului de intrare aerului (tip 919.0)
 - 12 Perie pentru podele (tip 919.0)
 - 13 Aspiratorul este dotat cu un singur tip de perie de aspirator (A sau B)
- (A) Aspirare-periere
- (B) Accesorii de aspirare-perie comutatoare cu separator de obiecte mici
- 14 Perie turbo (tip 919.0 ST)
 - 15 Perie mică
 - 16 Accesorii de aspirare mic
 - 17 Accesorii de aspirare pentru spații înguste
 - 18 Tub telescopic de aspirare
 - 19 Sacul SAFBAG
 - 20 Furtun de aspirare
 - 21 Modulul filtrării uscate cu sacul SAFBAG
 - 22 Modulul filtrării cu apă (ansamblu de filtrare + despărțitură)
 - 23 Recipientul pentru lichidul de curățare
 - 24 Ansamblul stropitorului – piesa suplimentară pentru mânerul furtunului de aspirare
 - 25 Accesorii de aspirare – pulverizare mare
 - 26 Accesorii de aspirare – pulverizare mic
 - 27 Accesorii de aspirare – strângere de apă
 - 28 Accesorii înguste din cauciuc pentru accesorii de aspirare – pulverizare mare

- 29 Praf de curățat
- 30 Neutralizator de spumă
- 31 Filtru de sepiolit I
- 32 Filtru de sepiolit II
- 33 Filtru de intrare
- 34 Filtru motorului
- 35 Filtru de ieșire HEPA

Pregătirea aspiratorului înainte de folosire

B

- 1 Introduceți furtunul de aspirare în orificiul pentru aspira-re, în așa fel încât semnele  de la capătul furtunului și de pe carcasă să fie vizavi, apoi rotiți-l în sensul acelor de ceasornic, ca să ajungă în poziția .
- 2 Celălalt capăt al furtunului (mânerul) se assemblează cu tubul telescopic de aspirare.
- 3 Se stabilește lungimea dorită a tubului de aspirare telescopic deplasând glisorul în direcția arătată de săgeți și deplasând tuburile în același timp.
- 4 La celălalt capăt al tubului de aspirare montați accesoriul de aspirare sau peria corespunzătoare.
- 5 Pentru aspirarea tradițională cu sacul SAFBAG sau pentru aspirarea cu modulul filtrării cu apă, folosiți următoarele accesorii de aspirare sau perii: accesoriu de aspirare-perie comutatoare cu separator de obiecte mici, accesoriu de aspirare mic, perie mică, accesoriu de aspirare pentru spații înguste, perie pentru podele, perie turbo.
- 6 În accesoriu de aspirare-perie cu separator de obiecte mici puteți să montați un coșuleț pentru adunarea obiectelor mici. În acest scop scoateți capacul și introduceți coșulețul.
- 7 Pentru aspirarea suprafețelor tari – podele din lemn, din materiale plastice, gresie ș.a.m.d., scoateți peria în afară apăsând butonul de pe accesoriu de aspirare, așa cum este indicat .
- 8 Aspiratorul are un compartiment pentru accesorii. Compartimentul se deschide și se închide cu ajutorul glisorului. Deplasați glisorul sus sau jos pentru a scoate / a introduce accesoriul necesar.
- 9 Închideți capacul.
- 10 Prindeți ștecherul cablului de alimentare (3) și trageți-l din aspirator.

ATENȚIE! Când scoateți cablul de alimentare țineți cont de banda galbenă care semnalează terminarea cablului derulat. Nu mai trageți de cablu fiindcă se poate deteriora

- 11 Introduceți ștecherul în priză de rețeaua electrică.

ATENȚIE! Înainte de a porni aspiratorul cu ajutorul butonului pornire/oprire (7) asigurați-vă că în recipientul este montat modulul potrivit (vezi pct. C, E sau F).

- 12 Puneți aspiratorul în funcțiune apăsând butonul „pornire/oprire” (7).

Pentru a pregăti aspiratorul pentru lucru la umed, în plus trebuie să:

⑬ Montați ansamblul stropitorului – piesa suplimentară pentru mânerul furtunului de aspirare (24).

● Fixați agățătoarele furtunului mic la furtunul de aspirare și la tubul telescopic de aspirare.

⑭ Cuplați capătul furtunului mic (mufa) cu tubul telescopic de aspirare, și introduceți celălalt capăt al furtunului mic în accesoriu de aspirare-pulverizare mic sau mare, până când veți auzi sunetul caracteristic „click”.

⑮ Pentru aspirarea și curățarea la uscat sau pentru strângerea apei utilizați următoarele perii: accesoriul de aspirare-pulverizare mare, accesoriul de aspirare-pulverizare mic sau accesoriul pentru strângerea apei.

⑯ Deplasați obturatorul supapei ștuțului de racordare în jos.

● Introduceți ștuțul de reaccordare al furtunului mic în suprafața din carcasa aspiratorului.

● Asigurați-vă că agățătoarele ștuțului s-au închis bine.

ATENȚIE! În cazul problemelor cu racordarea elementelor de mai sus, umeziți garniturile, de exemplu cu vaselină tehnică, apă ș.a.m.d.

Funcțiile aspiratorului

ASPIRARE TRADIȚIONALĂ CU SACUL SAFBAG



① Ținând butonul de deschidere al capacului recipientului (2) ridicați capacul recipientului.

② Scoateți din recipient modulul filtrării cu apă (ansamblu de filtrare și separare).

③ Introduceți în recipient modulul filtrării uscate cu sacul SAFBAG fixat (21).

● Pregătiți aspiratorul pentru utilizare, conform punctului B.

④ Aspiratorul va porni cu un nivel mediu de putere. Pe indicatorul nivelului de putere (9) se vor ilumina trei diode. Prin apăsarea butoanelor de schimbare a puterii +/- (8) setați valoarea dorită a puterii (această funcție este disponibilă numai în aspiratoarele tip 919.0).

ATENȚIE! Aspiratorul este dotat cu funcția reducerii puterii dacă orificiul de intrare va fi astupat sau dacă sacul SAFBAG va fi plin. Aceasta se manifestă prin reducerea pulsativă a puterii motorului și aprinderea indicatorului de astupare a orificiului de intrare aerului (11) în timpul funcționării aspiratorului cu întreaga putere (tip 919.0). În acest caz trebuie să oprii aspiratorul cu ajutorul butonului pornire/oprire (7), scoateți ștecherul din priză, curățați tuburile sau schimbați sacul SAFBAG.

Demontarea/montarea sacului SAFBAG



● Scoateți modulul filtrării uscate cu sacul SAFBAG din recipient (21).

① Trageți agățătoarele blocadei sacului SAFBAG spre voi și dați-o la o parte.

② Trageți agățătorul care fixează sacul SAFBAG cu coșuleț ca să slăbiți plăcuța sacului.

③ Scoateți sacul.

④ Introduceți sacul SAFBAG așa cum arată săgeata tipărită pe sac. Partea de jos a plăcuței trebuie să intre în creștătura carcasi. Strângeți partea de sus a plăcuței cu agățătoarea până când veți auzi sunetul caracteristic „click” iar apoi închideți blocada sacului SAFBAG.

● Introduceți modulul filtrării uscate cu sacul SAFBAG (21) în recipient.

ASPIRARE CU FOLOSIREA MODULULUI FILTRĂRII CU APA



① Ținând butonul de deschidere al capacului recipientului (2) ridicați capacul recipientului.

② Introduceți separatorul în creștăturile recipientului ca jaluzelele să fie direcționate în jos. Asigurați-vă că separatorul este fixat corespunzător în recipient, adică scheletul separatorului trebuie să îmbrățișeze partea proeminentă a recipientului.

③ Umpleți recipientul cu 1,3–1,5 litri de apă. Nivelul apei trebuie să se afle întotdeauna între marcasele min și max de pe pereții recipientului.

ATENȚIE! Nu puneți în funcțiune aparatul fără apă în recipient când aspirați folosind modulul filtrării cu apă.

④ Acoperiți recipientul cu ansamblul de filtrare.

● Pregătiți aspiratorul pentru utilizare, conform punctului B.

● Aspiratorul va porni cu nivelul mediu de putere. Pe indicatorul nivelului de putere (9) se vor ilumina trei diode. Prin apăsarea butoanelor de schimbare a puterii +/- (8) setați valoarea dorită a puterii (această funcție este disponibilă numai în aspiratoarele tip 919.0).

ATENȚIE! Nu lucrați prea mult timp fără schimbarea apei din recipient.

ASPIRARE ȘI CURĂȚARE CU FOLOSIREA MODULULUI DE LUCRU „LA UMED”



Înainte curățării la umed, aspirați bine suprafața care urmează să fie curățată.

Înainte să porniți aspiratorul, asigurați-vă că recipientul este gol și că modulul filtrării cu apă și filtrele sunt curate.

① Ținând butonul de deschidere al capacului recipientului (2) ridicați capacul recipientului.

② Scoateți din aspirator recipientul împreună cu modulul filtrării cu apă (ansamblu de filtrare și separare).

③ Scoateți recipientul pentru lichidul de curățare (23) trăgând spre voi cu mânerul iar apoi ridicați-l.

④ Scoateți dopul și umpleți recipientul pentru lichidul de curățare (23) cu soluția de curățare (soluția prafului de curățare cu apă) în cantitatea următoare:

● Dizolvați conținutul sacului într-un recipient separat în 1,5 l de apă caldă de max. 50°C. Capacitatea maximă a recipientului pentru lichidul de curățare este 1,7 l.

- Astupați cu dop orificiul recipientului pentru lichidul de curățare.

⑤ Introduceți recipientul pentru lichidul de curățare (23) la loc și apăsați-l ca să fie bine fixat (faceți invers față de scoaterea recipientului).

⑥ Introduceți recipientul împreună cu modulul filtrării cu apa (ansamblu de filtrare și separare) în aspirator.

Pentru a preveni producerea spumei sau dacă spuma se produce în timpul curățării, folosiți produsele antispu-mare recomandate de Firma ZELMER S.A., în modul și în cantitățile indicate pe etichetă:

– „G 478 Entschäumer D” Firma BUZIL, Germania.

- Pregătiți aspiratorul pentru utilizare, conform punctului B.

ATENȚIE! Pentru aspirarea la umed, folosiți numai accesoriul de aspirare-pulverizare mic sau mare.

- Aspiratorul va porni cu nivelul mediu de putere. Pe indicatorul nivelului de putere (9) se vor ilumina trei diode. Prin apăsarea butoanelor de schimbare a puterii +/- (8) setați valoarea dorită a puterii (această funcție este disponibilă numai în aspiratoarele tip 919.0).

⑦ Apăsați butonul de pornire/oprire a pompei (6).

ATENȚIE! Puteți porni pompa numai când recipientul pentru lichidul de curățare este umplut cu soluția lichidului de curățare cu apă. Pompa funcționează zgomotos dacă recipientul este gol.

Dacă constatați că deși ați pornit pompa, accesoriul de aspirare-pulverizare nu pulverizează apa, verificați dacă ați fixat corect: recipientul pentru lichidul de curățare (apăsați-l puternic), ștutul în supapă din baza aspiratorului sau capătul furtunului mic în accesoriul de aspirare-pulverizare. Verificați dacă jiclorul de pulverizare nu este astupat.

⑧ Apăsați butonul care reglează fluxul apei în accesoriul de aspirare-pulverizare de pe mânerul furtunului.

Apăsarea pulsativă a butonului cauzează slăbirea momentană a fluxului de apă iar apăsarea butonului și glisarea lui în spate cauzează fluxul constant al apei.

Pe mâner se găsește glisorul cu care puteți regla puterea de aspirare. Acest orificiu nu poate fi deschis în timpul aspirării apei și în timpul curățării la umed.

ATENȚIE! Nu stropiți covorul cu soluția lichidului de curățare prea mult timp într-un loc ca să nu-l udați prea tare.

- După ce curățați o parte din covor, întrerupeți stropirea și uscați-l cu mișcări înainte și înapoi. Repetați această activitate până când toată suprafața covorului va fi uscată.
- După ce terminați stropirea, opriți pompa și apăsați pentru o clipă butonul de reglare a fluxului de apă, pentru a „descărca presiunea”.

ATENȚIE! Aspiratorul este dotat cu un plutitor, care blochează automat aspirarea, dacă filtrul de sepiolit II (32) va fi foarte murdăr sau dacă nivelul de lichid va depăși nivelul maxim. În acest caz puterea motorului va fi redusă în mod pulsativ și se va aprinde indicato-

rul de astuparea orificiului de intrarea aerului (11) (tip 919.0). În această situație opriți aspiratorul cu ajutorul butonului pornire/oprire (7), scoateți ștecherul de la priză, curățați filtrul și goliiți recipientul.

În cazul murdăriilor mai vechi sau greu de îndepărtat, înmuițați acest loc cu o soluție de spălare recomandată de ZELMER S.A. până la apariția spumei. Lăsați pentru un timp iar apoi aspirați cu aspiratorul.

ATENȚIE! Nu udați covorul prea tare. În caz contrar puteți să-l deformați permanent (ondulare).

STRÂNGERE DE APĂ

Dacă vreți să folosiți aspiratorul pentru aspirarea lichidelor, trebuie să-l pregătiți ca în cazul folosirii aspiratorului cu modulul filtrării cu apa, cu excepțiile următoare:

1. Recipientul trebuie să fie gol (fără apă).
2. Folosiți accesoriile de aspirare-pulverizare (mare sau mică), accesoriul de aspirare-pulverizare mare cu piesa de ștergere sau accesoriul pentru strângerea apei.

ATENȚIE! Nu puneți în funcțiune aspiratorul cu recipientul plin! Nu aspirați dintr-o dată cantități mari de apă (de exemplu cu furtunul scufundat în apă).

Dacă în timpul aspirării nivelul lichidului va depăși nivelul maxim, plutitorul va bloca automat aspirarea. Capacitatea maximă a recipientului este de cca. 5 l. În această situație acționați ca în cazul descris mai sus, referitor la blocarea aspirării din cauza filtrului sepiolit murdar (turații pulsative ale motorului).

ÎNCHIEIEREA UTILIZĂRII, CURĂȚARE ȘI CONSERVARE

- Opriți aspiratorul cu ajutorul butonului pornire/oprire (7), scoateți ștecherul din priză.
- Înfășurați cablul apăsând butonul dispozitivului de înfășurare a cablului (10). Țineți cablul, astfel încât să nu se ajungă la încălcirea acestuia, iar ștecherul să nu lovească brusc de carcasa aspiratorului.
- Trageți capătul furtunului până ce semnele de pe furtunul și carcasa aspiratorului se vor suprapune ▼, apoi scoateți furtunul din orificiu.
- Scoateți ștutul de racordare al furtunului mic, apăsând butonul roșu pe supapă, și trageți-l spre voi.
- Dezasamblați tubul telescopic de aspirare și accesoriile de aspirare sau perii.
- Vărsați apa murdără din recipient.
- Se recomandă spălarea recipientului, filtrelor (demontarea este descrisă mai jos) și separatorului după fiecare folosire a aspiratorului, schimbând apa de câteva ori.
- După ce terminați să curățați la umed, spălați foarte atent toate componentele folosite (furtunuri, tuburi, accesorii).

ATENȚIE! Lăsarea componentelor de mai jos nespălate sau spălate necorespunzător poate duce la pierderea capabilităților de filtrare și la dezvoltarea bacteriilor și acarienilor.

Uscați bine toate componentele spălate înainte să le montați din nou.

DEMONTAREA FILTRELOR

FILTRUL SEPIOLLIT I

G

- ① Deschideți capacul ansamblului de filtrare, trăgând de mâner în sus.
- ② Scoateți filtrul, spălați-l sub jet de apă, uscați-l și puneți la loc.
 - Închideți capacul ansamblului de filtrare, apăsați-l puternic până când veți auzi sunetul caracteristic „click”.

FILTRUL SEPIOLLIT II

H

Înainte de demontării vă recomandăm să vă puneți mănuși de protecție din cauciuc.

- ① Prindeți cu degetele filtrul sepiollit și scoateți-l de pe corpul ansamblului de filtrare.
- ② Spălați filtrul sub jet de apă, uscați-l și puneți la loc.

ATENȚIE! Nu spălați spuma de filtrare de mână (nu o stoarceți) și nici în mașină de spălat. Evitați să o întindeți, șifonați, deformați. După curățare uscați-o la temperatură camerei. Nu o uscați pe radiatoare, sobe ș.a.m.d.

FILTRUL DE INTRARE

I

- ① Scoateți modulul sacului SAFBAG din recipient.
- ② Scoateți sacul SAFBAG din modul (vezi punctul ASPIRARE TRADIȚIONALĂ CU SACUL SAFBAG – Demontare/montare a sacului SAFBAG).
- ③ Slăbiți agățătoarea de fixare a modulului sacului SAFBAG cu coșul și dați-l la o parte.
- ④ Scoateți filtrul, spălați-l sub jet de apă, uscați-l și puneți-l la loc.
 - Închideți coșul modulului sacului SAFBAG apăsați-l puternic până când veți auzi sunetul caracteristic „click”.
 - Puneți sacul SAFBAG la loc (vezi punctul ASPIRARE TRADIȚIONALĂ CU SACUL SAFBAG – Demontare/montare a sacului SAFBAG).

FILTRUL DE IEȘIRE HEPA ȘI FILTRUL AERULUI DE RĂCIRE

J

Filtrul de ieșire a aerului HEPA trebuie să fie schimbat după cca. 30 de ore de lucru (6 luni), sau mai devreme dacă este foarte murdar.

- ① Deplasați glisorul blocadei casetei filtrului în jos și deschideți caseta filtrului.
- ② Scoateți filtrul HEPA uzat și introduceți-l pe cel nou.
- ③ Scoateți și schimbați filtrul motorului, dacă este deja murdar.
- ④ Există posibilitatea de a clăti filtrul HEPA și filtrul aerului de răcire sub un jet de apă. Uscați-le bine înaintea montării la loc.
 - Închideți caseta filtrului și deplasați glisorul blocadei în sus.

Ecologia – ai grijă de mediul înconjurător

Fiecare consumator poate contribui la protecția mediului înconjurător. Acest lucru nu este nici dificil, nici scump. În acest scop: cutia de carton duceți-o la maculatură, pungile din polietilen (PE) aruncați-le în container pentru plastic.



Aparatul folosit duceți-l la punctul de colectare corespunzător deoarece componentele periculoase care se găsesc în aparat pot fi periculoase pentru mediul înconjurător.

Nu aruncați aparatul împreună cu gunoii menajer!!!

Producătorul nu este responsabil pentru eventualele daune cauzate de o întrebuințare necorespunzătoare sau de nerespectarea regulilor de întrebuințare. Producătorul are dreptul să modifice produsul în orice moment, fără un anunț prealabil, în scopul adaptării lui la noile ordonanțe, norme, directive sau din motive de construcție, comerciale, estetice sau alte motive.

RU Уважаемые Пользователи!

Просим внимательно ознакомиться с настоящей инструкцией по обслуживанию. Особое внимание необходимо обратить на правила техники безопасности. Просим сохранить инструкцию, чтобы ею можно было пользоваться в ходе дальнейшей эксплуатации прибора.

Указания по технике безопасности

- Подключайте пылесос только к сети переменного тока 230 V, защищенной предохранителем 16 А.
- Не вынимайте вилку из розетки, вытягивая ее за провод.
- Не включайте прибор, если питающий подсоединительный провод или корпус имеют видимые повреждения.

Если питающий провод будет поврежден, то, чтобы избежать аварийных ситуаций, его замену необходимо поручить специалистам.

Ремонт прибора могут выполнять только квалифицированные специалисты. Неправильно выполненный ремонт может создать серьезную угрозу для пользователя. В случае появления неполадок рекомендуем обратиться в специализированный сервисный пункт.

- Не допускайте до замокания вилки питающего электропровода.
- Не прикасайтесь к пылесосу и вилке питающего сетевого провода мокрыми или влажными руками.
- Запрещается наезжать пылесосом на питающий провод или прижимать его щеткой, т.к. это может привести к повреждению изоляции провода.
- Перед очисткой пылесоса, его сборкой и разборкой убедитесь, что прибор отключен от сети.
- Всегда выключайте прибор перед сменой оснащения и не дотрагивайтесь до вращающихся элементов во время работы.

- Не пылесосьте пылесосом людей и животных, в особенности, не прикладывайте всасывающие насадки к глазам или ушам.
- Не допускайте до всасывания пылесосом спичек, окурков, горячего пепла, а также острых предметов.
- Не используйте пылесос для всасывания муки, цемента, гипсового порошка, тонера для принтеров и копиров или других мелких частиц.
- Запрещается использовать пылесос для всасывания едких, ядовитых, легковоспламеняющихся или горючих жидкостей, таких как бензин и керосин.

ВНИМАНИЕ!!! Насос можно включать только в том случае, если в контейнере для детергентов имеется раствор чистящей жидкости и воды. Отсутствие жидкости сигнализируется повышенным уровнем шума насоса.

- Если пылесос перевернулся или опрокинулся, немедленно верните его в вертикальное положение. Не допускайте до заливки пылесоса водой.
- Не подвергайте пылесос воздействию атмосферных факторов (дождь, мороз).
- Запрещается использовать пылесос без сепараторной пенки в фильтрующем модуле.
- Не оставляйте включенный и работающий пылесос без присмотра.
- Не разрешайте пользоваться прибором детям и лицам с ограниченными физическими, мануальными и умственными возможностями, не имеющими опыта и умения, до тех пор, пока они не будут обучены и ознакомлены с инструкцией по эксплуатации прибора.
- Не оставляйте включенный в сеть прибор без присмотра. Не разрешайте детям пользоваться и играть прибором.

ВНИМАНИЕ!!! Пылесос может работать только в горизонтальном положении, то есть, стоя на основании на четырех колесах.

ТИПЫ ПЫЛЕСОСОВ 919

Опции исполнения и оснащения: Тип	Пылесборник / Кол-во	Выходной фильтр	Всасывающий шланг	Телескопические всасывающие трубы	Насадка с фильтром для задержки мелких предметов	Малая насадка	Щелевая насадка	Мягкая щетка	Щетка для паркета	Турбощетка	Распылительная насадка большая	Распылительная насадка малая	Всасывающая насадка для сбора воды	Электронный регулятор мощности
1	2	3	4	5	6	7	8	9	10	11	12	13	14	15
919.0 ST	SAFBAG 2 шт.	HEPA	+	+	+	+	+	+	+	+	+	+	+	+
919.0 SP	SAFBAG 2 шт.	HEPA	+	+	+	+	+	+	+	-	+	+	+	+
919.5 SK	SAFBAG 2 шт.	HEPA	+	+	+	+	+	+	-	-	+	+	+	-

Описание пылесоса

Пылесос 919 предназначен для удаления пыли с пола и ковров, керамических плиток, из щелей и плинтусов, с обогревателей, для очистки от пыли мебели, штор, тюлевых занавесок, а также для сбора жидкостей и мокрой очистки керамических плиток, ковров и ковролина, текстильной обивки мягкой мебели.

Техническая характеристика

Тип пылесоса и технические параметра пылесоса указаны на заводском щитке. Сетевой предохранитель 16 А.

Не вызывает помех при приеме телевизионных программ.

Не требует заземления .

Пылесосы ZELMER отвечают требованиям действующих норм.

Прибор отвечает требованиям директивы:

- Директива по низковольтному оборудованию (LVD) – 2006/95/EC.
- Директива по электромагнитной совместимости (EMC) – 2004/108/EC.

Прибор маркирован знаком соответствия CE.

Устройство и оснащение пылесоса



A

- 1 Ручка для переноса
 - 2 Кнопка для открывания крышки пылесоса
 - 3 Питающий провод с вилкой
 - 4 Отделение для аксессуаров
 - 5 Индикатор работы насоса
 - 6 Выключатель насоса
 - 7 Кнопка включить/выключить
 - 8 Регулятор мощности +/- (тип 919.0)
 - 9 Уровни мощности всасывания (тип 919.0)
 - 10 Кнопка сматывания электропровода
 - 11 Индикатор засорения воздухозаборного отверстия (тип 919.0)
 - 12 Щетка для паркета (тип 919.0)
 - 13 Пылесос оснащен универсальной щеткой только одного типа (A или B)
- Ⓐ Универсальная щетка
Ⓑ Насадка с фильтром для задержки мелких предметов
- 14 Турбощетка (тип 919.0 ST)
 - 15 Мягкая щетка
 - 16 Малая насадка
 - 17 Щелевая насадка
 - 18 Телескопическая всасывающая труба
 - 19 Пылесборник SAFBAG (2 шт.)
 - 20 Всасывающий шланг
 - 21 Камера сухой фильтрации с пылесборником SAFBAG
 - 22 Модуль водяного фильтра (аквафильтра) (фильтрующий элемент + перегородка)

- 23 Контейнер для детергентов
- 24 Распылительная система – накладка на рукоятку всасывающего шланга
- 25 Распылительная насадка большая
- 26 Распылительная насадка малая
- 27 Всасывающая насадка для сбора воды
- 28 Резиновое уплотнение для большой распылительной насадки
- 29 Чистящий порошок
- 30 Антипенный препарат
- 31 Сепараторная пенка I
- 32 Сепараторная пенка II
- 33 Входной фильтр
- 34 Фильтр защиты двигателя
- 35 Выходной фильтр HEPA

Подготовка пылесоса к работе

B

- 1 Вставьте наконечник всасывающего шланга в отверстие в контейнере таким образом, чтобы знаки ▲ на наконечнике шланга и корпусе пылесоса оказались напротив друг друга, и поверните наконечник по часовой стрелке до положения .
- 2 Второй конец шланга (рукоятку) соедините с телескопической всасывающей трубой.
- 3 Зафиксируйте длину телескопической всасывающей трубы в необходимом рабочем положении, нажимая на кнопку и передвигая трубу в направлении, указанном стрелками.
- 4 На другой конец всасывающей трубы наденьте нужную щетку или насадку.
- 5 Для традиционной сухой уборки с использованием пылесборника SAFBAG и уборки с модулем водяного фильтра используйте следующие насадки и щетки: универсальную щетку с фильтром для задержки мелких предметов, малую насадку, мягкую щетку, щелевую насадку, щетку для паркета или турбощетку.
- 6 Для задержки мелких предметов в щетке можно установить специальный фильтр. Для этого снимите накладку фильтра и вложите фильтр.
- 7 Для очистки твердых поверхностей – деревянных и пластиковых полов, керамических плиток и т.п. - наиболее пригодна универсальная щетка с выдвинутым ворсом .
- 8 В пылесосе имеется специальное отделение для аксессуаров. Отделение открывается и закрывается при помощи задвижки. Для того, чтобы открыть/закрыть отделение, передвиньте движок защелки вниз/вверх и выньте/уберите нужную насадку.
- 9 Закройте крышку.
- 10 Придерживая за вилку, выньте питающий электропровод (3) из пылесоса.

ВНИМАНИЕ! Не извлекайте провод дальше желтой отметки, которая сигнализирует конец разма­тываемого провода, а также не дергайте за про­вод - это может привести к его повреждению.

⑪ Вложите вилку электропровода в розетку.

ВНИМАНИЕ! Прежде чем включить пылесос кноп­кой включить/выключить (7), убедитесь, что в камере установлен соответствующий модуль (см. разд. С, Е или F).

⑫ Включите пылесос, нажимая на кнопку включить/вы­ключить (7).

С целью подготовки пылесоса к мокрой очистке:

⑬ Наденьте распылительную накладку на рукоятку вса­сывающего шланга (24).

● Прикрепите жидкостный шланг к всасывающему шлангу и всасывающей трубе при помощи специаль­ных держателей.

⑭ Вставьте наконечник жидкостного шланга (штуцер) с телескопической всасывающей трубой, а второй конец шланга соедините с малой или большой распылительной насадкой, пока не услышите характерный щелчок - «клик».

⑮ Для сбора воды и мокрой очистки используйте следу­ющие насадки: большую распылительную насадку, малую распылительную насадку и насадку для сбора воды.

⑯ Передвиньте заслонку штуцера вниз.

● Вставьте соединительный штуцер в жидкостный кла­пан в основании пылесоса.
● Убедитесь, что штуцер правильно закреплен в жид­костном клапане.

ВНИМАНИЕ! Если появятся трудности при под­соединении в/у элементов, то необходимо увлаж­нить уплотнительные прокладки, напр., смазать вазелином или увлажнить водой и т.п.

Функции пылесоса

ТРАДИЦИОННАЯ УБОРКА С ИСПОЛЬЗОВАНИЕМ ПЫЛЕСБОРНИКА SAFBAG **C**

① Придерживая нажатую кнопку (2), откройте крышку камеры пылесборника.

② Извлеките из камеры модуль водяного фильтра.

③ Вставьте модуль сухой фильтрации с пылесборни­ком SAFBAG (21).

● Подготовьте пылесос к работе в соответствии с пкт. В.

④ Пылесос по умолчанию включится на средний уро­вень мощности всасывания. Загорятся три индикатора мощности (9). При помощи регулятора мощности +/- (8) установите требуемый уровень мощности (функция до­ступна только для пылесоса тип 919.0).

ВНИМАНИЕ! Пылесос оснащен функцией уменьше­ния мощности в случае, когда полностью засоря­ется всасывающий шланг или подсоединенные к нему элементы оснащения, а также в случае чрезмерного заполнения пылесборника SAFBAG. Это сигнализируется кратковременным умень­шением мощности двигателя и свечением инди­катора засорения воздухозаборного отверстия (11) в то время, как пылесос работает на полную мощ­ность (тип 919.0). В таком случае необходимо вы­ключить пылесос кнопкой включить/выключить (7), вынуть вилку из сетевой розетки и очистить трубы или заменить пылесборник SAFBAG.

Замена пылесборника SAFBAG **D**

● Извлеките из камеры модуль сухой фильтрации с пы­лесборником SAFBAG (21).

① Потяните на себя блокаду пылесборника SAFBAG и отклоните ее.

② Потяните за зацеп, фиксирующий пылесборник SAFBAG, чтобы освободить рамку пылесборника.

③ Извлеките пылесборник.

④ Вложите пылесборник SAFBAG, как указывает стрел­ка на рамке пылесборника, чтобы нижняя часть рамки пылесборника попала в направляющие на корпус пыле­соса. Прижимайте верхнюю часть рамки пылесборника, пока не услышите характерный щелчок - «клик», а затем закройте блокаду пылесборника SAFBAG.

● Вставьте модуль сухой фильтрации с пылесборни­ком SAFBAG (21) на прежнее место.

УБОРКА С ИСПОЛЬЗОВАНИЕМ МОДУЛЯ ВОДЯНОГО ФИЛЬТРА **E**

① Придерживая нажатую кнопку (2), откройте крышку камеры пылесборника.

② Вложите перегородку в направляющие внутри камер­ы так, чтобы жалюзи были направлены вниз. Убедитесь в правильности установки перегородки – выступы в пе­регородке должны попасть на выступ в камере.

③ Залейте в контейнер воду в количестве 1,3–1,5 л. Уровень воды должен находиться между отметками на стенке контейнера.

ВНИМАНИЕ! Запрещается включать пылесос без воды во время очистки с использованием модуля водяного фильтра.

④ Вставьте фильтрующий элемент.

● Подготовьте пылесос к работе в соответствии с пкт. В.

● Пылесос по умолчанию включится на средний уро­вень мощности всасывания. Загорятся три инди­катора мощности. При помощи регулятора мощности +/- (8) установите требуемый уровень мощности (функция доступна только для пылесоса тип 919.0).

ВНИМАНИЕ! Не используйте пылесос слишком долго без смены воды в контейнере.

МОКРАЯ ОЧИСТКА ОТ ПЫЛИ



Перед мокрой очисткой поверхности следует тщательно пропылесосить.

Прежде чем включить пылесос, убедитесь, что контейнер пустой, модуль водяного фильтра и сами фильтры чистые.

- ① Придерживая нажатую кнопку (2), откройте крышку камеры пылесборника.
- ② Извлеките из камеры модуль водяного фильтра.
- ③ Извлеките контейнер для детергентов (23), слегка потягивая его за ручку по направлению к себе и вытягивая вверх.
- ④ Откройте крышку заливного отверстия и залейте в контейнер (23) чистящую жидкость (раствор чистящего порошка в воде) в количестве, указанном ниже:

- Растворите содержимое пакета в отдельной посуде в 1,5 л теплой воды при темп. макс. 50°C. Максимальная емкость контейнера для детергентов составляет 1,7 л.
 - Закройте колпачком заливное отверстие в контейнере для детергентов.
- ⑤ Вставьте контейнер для детергентов (23) на свое место и прижмите, чтобы он плотно осел (действуйте в обратной очередности, чем при вынимании).
 - ⑥ Вставьте контейнер с модулем водяного фильтра (фильтрующий элемент и перегородку) в пылесос.

Если в воде образуется слишком много пены или пена образуется во время чистки, необходимо добавить в воду антипенный препарат, рекомендованный ZELMER S.A. в количестве, указанном на упаковке:

– «G 478 Entschäumer D» производства фирмы BUZIL, Германия.

- Подготовьте пылесос к работе в соответствии с пкт. В.

ВНИМАНИЕ! Для мокрой очистки можно использовать исключительно распылительные насадки – малую или большую.

- Пылесос по умолчанию включится на средний уровень мощности всасывания. Загорятся три индикатора мощности (9). При помощи регулятора мощности +/- (8) установите требуемый уровень мощности (функция доступна только для пылесоса тип 919.0).
- ⑦ Включите насос, нажимая на кнопку включить/выключить (6).

ВНИМАНИЕ!!! Насос можно включать только в том случае, если в контейнере для детергентов имеется раствор чистящей жидкости и воды. Отсутствие жидкости сигнализируется повышенным уровнем шума насоса

Если окажется, что несмотря на включенный насос насадка не распыляет воду, проверьте правильность установки контейнера для детергентов (необходимо его сильно прижать) и закрепление щупера в основании пылесоса или крепление наконечника шланга к распылительной насадке, убедитесь, что нет необходимости в очистке сопла.

- ⑧ Нажмите на рукоятке шланга кнопку подачи воды в насадку

Нажимая и отпуская кнопку можно прерывать подачу воды в насадку, а нажатие и передвижение кнопки назад вызывает непрерывную подачу воды в насадку.

На рукоятке имеется отверстие с клапаном для регулирования мощности всасывания воздуха. Не рекомендуется заслонять это отверстие во время всасывания воды и при мокрой очистке.

ВНИМАНИЕ! Не распыляйте мощный раствор слишком долго в одном месте. Нельзя допускать, чтобы промокла основа ковра.

- Очистив фрагмент ковра, прервите распыление чистящего средства и осушите это место с помощью всасывающей насадки. Повторяйте эту операцию, пока вся поверхность ковра не будет сухой. Передвигайте насадку по ковру возвратно-поступательными движениями.
- Окончив распыление, выключите насос и коротко нажмите на кнопку регулирования подачи воды в насадку с целью «разрядки давления».

ВНИМАНИЕ! Пылесос оснащен предохранительным поплавком, который автоматически блокирует всасывание в случае, если сепараторная пенка II (32) сильно загрязнена или уровень жидкости поднимется выше максимальной отметки. Это сигнализируется кратковременным уменьшением мощности двигателя и свечением индикатора засорения воздухозаборного отверстия (11) (тип 919.0). В таком случае необходимо выключить пылесос кнопкой включить/выключить (7), вынуть вилку из сетевой розетки, очистить фильтр и опорожнить контейнер.

Старую грязь и трудноудаляемые пятна смочите моющим средством, рекомендованным ZELMER S.A., пока не образуется пена. Оставьте на некоторое время, а затем соберите пылесосом.

ВНИМАНИЕ! Нельзя допускать, чтобы промокла основа ковра. Это может довести до его деформации (появления волн).

ВСАСЫВАНИЕ ЖИДКОСТЕЙ

Чтобы использовать пылесос для всасывания жидкости, необходимо подготовить его как для уборки с использованием модуля водяного фильтра, однако, помните, чтобы:

1. Контейнер был всегда пустым (без воды).
2. Использовать распылительные насадки (большую или малую), распылительную насадку с резиновой уплотнительной накладкой или насадку для сбора воды.

ВНИМАНИЕ! Категорически запрещается включать пылесос с полным контейнером. Не всасывайте за один раз большое количество жидкости (напр. шлангом, погруженным в воду).

Если во время всасывания уровень жидкости превысит максимальный уровень, предохранительный поплавок автоматически блокирует всасывание. Максимальная емкость контейнера – это ок. 5 л. В таком случае следует поступать также, как описано в разделе о блокировке

всасывания, вызванной загрязнением сепараторной пенки (прерывистая работа двигателя).

ОКОНЧАНИЕ УБОРКИ, ОЧИСТКА И КОНСЕРВАЦИЯ

- Выключите пылесос кнопкой включить/выключить (7) и выньте вилку питающего электропровода из розетки.
- Нажмите на кнопку сматывания электропровода (10) и смотайте питающий провод. Выполняя эту операцию необходимо следить за тем, чтобы провод не спутался и чтобы вилка не ударилась резко о корпус пылесоса.
- Переверните наконечник шланга так, чтобы совпали знаки ▲ на наконечнике шланга и на корпусе пылесоса, и выньте шланг из корпуса.
- Нажмите на красную кнопку на клапане и выньте наконечник шланга.
- Разъедините всасывающие трубы, а также отсоедините насадку или щетку от шланга.
- Вылейте грязную воду из контейнера.
- После каждой уборки рекомендуется тщательно промыть контейнер, фильтр (демонтаж описан ниже) и перегородку, меняя несколько раз воду.
- После мокрой уборки тщательно промойте все используемые в этом процессе элементы (шланг, трубы, аксессуары).

ВНИМАНИЕ! Если после уборки в/у элементы не будут вымыты или будут вымыты не тщательно, то это может привести к потере фильтрационных свойств вкладышей и пенки, а также стать причиной развития бактерий и пылевых клещей. Не собирайте пылесос, пока не будут осушены все его элементы.

ЗАМЕНА ФИЛЬТРОВ

СЕПАРАТОРНАЯ ПЕНКА I

- 1 Откройте крышку фильтрующего вкладыша.
 - 2 Извлеките сепараторную пенку, промойте под проточной водой, просушите и вложите на прежнее место.
- Закройте крышку фильтрационного вкладыша, нажимая, пока не услышите характерный щелчок - «клик».

СЕПАРАТОРНАЯ ПЕНКА II

При замене фильтра рекомендуем пользоваться резиновыми перчатками.

- 1 Возьмитесь пальцами за сепараторную пенку и снимите ее с корпуса фильтрационного вкладыша.
- 2 Промойте пенку под проточной водой, просушите и вложите на прежнее место.

ВНИМАНИЕ! Запрещается стирать сепараторную пенку в стиральных машинах, а также выкручивать при ручной стирке. Не сминая и не растягивайте пенку, не допускайте до ее деформирования. Очищенную пенку просушите при комнатной температуре. Не сушите пенку на радиаторах, обогревателях, печках и других источниках тепла и т.п.

ВХОДНОЙ ФИЛЬТР

- 1 Извлеките модуль с пылесборником SAFBAG из пылесоса.
 - 2 Выньте пылесборник SAFBAG из модуля (см. раздел «ТРАДИЦИОННАЯ УБОРКА С ИСПОЛЬЗОВАНИЕМ ПЫЛЕСБОРНИКА SAFBAG – Замена пылесборника SAFBAG»).
 - 3 Освободите зацеп, фиксирующий пылесборник SAFBAG, и отклоните корпус пылесборника.
 - 4 Извлеките фильтр, промойте под проточной водой, просушите и вложите на прежнее место.
- Закройте корпус модуля с пылесборником SAFBAG, нажимая, пока не услышите характерный щелчок - «клик».
 - Вложите пылесборник SAFBAG (см. раздел «ТРАДИЦИОННАЯ УБОРКА С ИСПОЛЬЗОВАНИЕМ ПЫЛЕСБОРНИКА SAFBAG – Замена пылесборника SAFBAG»).

ВЫХОДНОЙ ФИЛЬТР НЕРА И ВОЗДУШНЫЙ ФИЛЬТР ЗАЩИТЫ ДВИГАТЕЛЯ

Выходной воздушный фильтр необходимо заменять новым через около 30 часов работы пылесоса (6 месяцев), а в случае сильного загрязнения еще раньше.

- 1 Освободите зацеп, фиксирующий корпус фильтра, и откройте крышку фильтра.
 - 2 Извлеките отработанный выходной фильтр НЕРА и замените его новым.
 - 3 Извлеките отработанный воздушный фильтр системы охлаждения двигателя и замените его новым.
 - 4 При загрязнении фильтра НЕРА и воздушного фильтра их можно промыть под струей воды. Перед повторным использованием не забывайте тщательно просушить в/у фильтры.
- Закройте крышку фильтра и зафиксируйте.

Экология – забота о окружающей среде

Каждый пользователь может внести свой вклад в охрану окружающей среды. Это не требует особых усилий.

С этой целью: Картонные упаковки сдавайте в макулатуру. Полиэтиленовые мешки (PE) выбрасывайте в контейнер, предназначенный для пластика. Непригодный прибор отдайте в соответствующий пункт по утилизации, т.к. содержащиеся в приборе вредные компоненты могут создавать угрозу для окружающей среды.



Не выбрасывайте прибор вместе с коммунальными отходами!!!

Изготовитель не несет ответственности за возможный ущерб, причиненный в результате использования прибора не по назначению или неправильного обращения с ним.

Изготовитель сохраняет за собой право на модификацию прибора в любой момент без предварительного уведомления, с целью соблюдения правовых норм, нормативных актов, директив или введения конструктивных изменений, а также по коммерческим, эстетиче-ким и другим причинам.

Моля прочетете внимателно тази инструкция за употреба. Особено внимание обърнете на препоръките за безопасност. Моля запазете инструкцията за употреба, за да можете да я ползвате и по време на по-нататъшното използване на уреда.

Препоръки за безопасност

- Включвайте прахосмукачката само към ел. мрежа с променлив ток 230 V с мрежов предпазител 16 A.
- Не изваждайте щепсела от контакта с дърпане за кабела.
- Не включвайте уреда, ако захранващият кабел е повреден или забележите повреда на корпуса.

Ако неотделимият захранващ кабел се повреди, той трябва да бъде сменен у производителя, в специализиран сервиз или от квалифициран специалист, за да се избегне евентуална опасност.

Уредът може да се поправя само от обучени специалисти. Неправилно извършените поправки могат да причинят сериозна опасност за потребителя. В случай на неизправност Ви съветваме да се обрънете към специализиран сервиз на.

- Внимавайте щепселът на захранващия кабел да не се намокри.
- Не докосвайте уреда с мокри ръце, когато уредът е включен към ел. мрежата.
- Не прекарвайте прахосмукачката и приставките ѝ през захранващия кабел, тъй като по този начин може да повредите изолацията на кабела.
- Преди почистване, сглобяване или разглобяване на уреда винаги изваждайте захранващия кабел от електрическия контакт.
- Изключете уреда, преди да смените приставките или преди да докоснете частите, които се движат по време на работа.
- Не почиствайте с прахосмукачката хора и животни, а особено внимавайте да не приближите смукателните приставки до очите и ушите.

- Не използвайте прахосмукачката за всмукване на: клечки кибрит, фасове, гореща пепел. Избягвайте да събирате с прахосмукачката остри предмети.
- Не почиствайте фин прах като напр. брашно, цимент, гипс, тонер за принтер и ксерокс и др.
- Не засмуквайте с прахосмукачката разяждащи и токсични вещества, бензин, нафта и други запалими или избухливи течности.

ВНИМАНИЕ! Помпата може да се включи само когато в резервоара за течен почистващ препарат има разтвор на течния почистващ препарат с вода. Признак за липсата му е шумната работа на помпата.

- По време на работа внимавайте прахосмукачката да не се обърне или залее с вода.
- Не излагайте прахосмукачката на въздействието на атмосферните условия (дъжд, студ).
- Не използвайте прахосмукачката без филтъра от пяна във филтърния модул.
- Не оставяйте прахосмукачката включена и работеща.
- Този уред не е предназначен за използване от лица (в това число деца) с ограничени физически, сетивни или психически възможности, както и от лица без опит и познание на уреда, освен ако това не става под наблюдение или съгласно инструкцията за използване на уреда, предадена от лицата, отговорни за тяхната безопасност.
- Обърнете внимание децата да не си играят с уреда.

ВНИМАНИЕ! Прахосмукачката може да работи само в естествено положение, т.е. когато е поставена с четирите си колелца върху повърхността.

Характеристика на прахосмукачката

Прахосмукачката 919 е предназначена за събиране на отпадъци от подове, килими, керамични плочки, fugи в дървени облицовки, подови первази и радиатори. Прахосмукачката служи също за почистване на прах от мебели, завеси, пердетата и за събиране на течности и мокро почистване на плочки, подове, килими, мокети и тапицерия.

ТИПОВЕ ПРАХОСМУКАЧКИ 919

Опция на изпълнение и принадлежност. Тип	Торбичка / брой	Изходящ филтър	Смукателен маркуч	Телескопични смукателни тръби	Смукателна четка с превключване със сепаратор за дребни предмети	Малка смукателна приставка	Приставка за fugи	Малка четка	Четка за паркет	Турбочетка	Голяма разпръскваща приставка	Малка разпръскваща приставка	Смукателна приставка за събиране на вода	Електронно регулиране на мощността
1	2	3	4	5	6	7	8	9	10	11	12	13	14	15
919.0 ST	SAFBAG 2 бр.	HEPA	+	+	+	+	+	+	+	+	+	+	+	+
919.0 SP	SAFBAG 2 бр.	HEPA	+	+	+	+	+	+	+	-	+	+	+	+
919.5 SK	SAFBAG 2 бр.	HEPA	+	+	+	+	+	+	-	-	+	+	+	-

Технически данни

Типът прахосмукачка и нейните технически параметри са дадени на информационната табелка. Предпазител на мрежата 16 А. Не предизвиква смущения в радио- и телевизионния сигнал.

Не се нуждае от заземяване .

Прахосмукачките ZELMER отговарят на изискванията на действащите стандарти.

Уредът отговаря на изискванията на директивите:

- Нисковолтови съоръжения (LVD) – 2006/95/EC.
- Електромагнитна съвместимост (EMC) – 2004/108/EC.

Уредът е обозначен със знак CE на информационната табелка.

Устройство на уреда



A

- 1 Дръжка
- 2 Бутон за отваряне на капака на резервоара
- 3 Щепсел със захранващ кабел
- 4 Място за прибиране на принадлежностите
- 5 Индикатор за работата на помпата
- 6 Включвател/ изключвател на помпата
- 7 Бутон включване/ изключване
- 8 Бутони за промяна на мощността +/- (тип 919.0)
- 9 Индикатор на нивото на мощност (тип 919.0)
- 10 Бутон за прибиране на кабела
- 11 Индикатор за запушване на входящия отвор на въздуха (тип 919.0)
- 12 Четка за паркет (тип 919.0)
- 13 Прахосмукачката е снабдена само с един вид смукателна четка (**A** или **B**)
 - A Смукателната четка
 - B Смукателна четка с превключване със сепаратор за дребни предмети
- 14 Турбочетка (тип 919.0 ST)
- 15 Малка четка
- 16 Малка смукателна приставка
- 17 Приставка за фуги
- 18 Телескопична смукателна тръба
- 19 Торбичка SAFBAG
- 20 Смукателен маркуч
- 21 Модул за суха филтрация с торбичка SAFBAG
- 22 Модул на водния филтър (филтрационна система + преграда)
- 23 Резервоар за течен почистващ препарат
- 24 Система за пръскане – приставка на дръжката на смукателния маркуч
- 25 Голяма разпръскваща приставка
- 26 Малка разпръскваща приставка

- 27 Смукателна приставка за събиране на вода
- 28 Гумена лента за голямата разпръскваща приставка
- 29 Почистващ прах
- 30 Неутрализатор на пяната
- 31 Филтър от пяна I
- 32 Филтър от пяна II
- 33 Входящ филтър
- 34 Филтър на двигателя
- 35 Изходящ филтър HEPA

Подготовка на прахосмукачката за използване

B

- 1 Пъхнете края на смукателния маркуч в отвора на прахосмукачката така, че знаците  на края на маркуча и на корпуса на прахосмукачката да бъдат разположени един срещу друг и го завъртете по посока на часовниковата стрелка на положение .
- 2 Съединете другия край на маркуча (дръжката) с телескопичната смукателна тръба.
- 3 Регулирайте телескопичната смукателна тръба на желаната дължина, като преместите регулатора по посока на стрелката и удължете или скъсите тръбата.
- 4 На другия край на смукателната тръба монтирайте съответната смукателна приставка или четка.
- 5 За традиционно почистване с торбичка SAFBAG, почистване с помощта на модула на водния филтър използвайте следните смукателни приставки и четки: смукателна четка с превключване със сепаратор за дребни предмети, малка смукателна приставка, малка четка, приставка за фуги, четка за паркет или турбочетка.
- 6 На смукателната четка със сепаратор за дребни предмети можете да монтирате кошче с цел събиране на малки предмети. За тази цел свалете приставката на кошчето и поставете кошчето.
- 7 За почистване на твърди подове – дървени подове, изкуствени материали, керамични плочки и др., извадете четката с натискане на превключвателя на смукателната четка съгласно рисунката .
- 8 Прахосмукачката има място за прибиране на принадлежностите. Мястото за прибиране на принадлежностите се отваря/ затваря с помощта на плъзгач. За да отворите/ затворите мястото за прибиране на принадлежностите преместете плъзгача надолу или нагоре и извадете/ приберете дадената смукателна приставка.
- 9 Затворете капака.
- 10 Хванете щепсела на захранващия кабел (3) и го издърпайте от прахосмукачката.

ВНИМАНИЕ! При издърпване на захранващия кабел обърнете внимание на жълтата черта, с която е отбелязан краят на кабела. Опитите кабелът да бъде издърпан по-нататък могат да доведат до повреждането му.

⑪ Пъхнете щелсела на кабела в електрически контакт.

ВНИМАНИЕ! Преди да включите прахосмукачката с помощта на бутона включване/ изключване (7), уверете се, че в резервоара е монтиран съответният модул (виж точка С, Е или F).

⑫ Пуснете прахосмукачката с натискане на бутона „включване/изключване“ (7).

За подготовка на прахосмукачката за мокро почистване допълнително:

⑬ Монтирайте системата за пръскане – приставката на дръжката на смукателния маркуч (24).

● Монтирайте прикрепващите елементи към смукателния маркуч и телескопичната смукателна тръба.

⑭ Съединете края на маркуча (тръбичката) с телескопичната смукателна тръба, а другия край на маркуча пъхнете в малката или голямата разпръскваща приставка – ще чуете характерно щракване.

⑮ За почистване на прах и мокро почистване или събиране на вода използвайте следните приставки: голяма разпръскваща приставка, малка разпръскваща приставка или смукателна приставка за събиране на вода.

⑯ Преместете капачето на клапана на найкрайника надолу.

● Пъхнете найкрайника на маркуча в клапана в корпуса на прахосмукачката.

● Уверете се, че прикрепващите елементи на найкрайника са добре прикрепени във вдлъбнатината на гнездото.

ВНИМАНИЕ! В случай на трудности при съединяването на тези елементи намажете уплътнителя с технически вазелин, вода и др.

Функции на прахосмукачката

ТРАДИЦИОННО ПОЧИСТВАНЕ С ТОРБИЧКА SAFBAG

C

① Задръжте натиснат бутона за отваряне на капака на резервоара (2) и вдигнете капака на резервоара нагоре.

② Извадете от резервоара модула на водния филтър (филтрационната система и преградата).

③ Поставете в резервоара модула за суха филтрация с поставената торбичка SAFBAG (21).

● Пригответе прахосмукачката за използване съгласно т. В.

④ Прахосмукачката ще се включи по подразбиране при средно ниво на мощност. На индикатора на нивото на мощността (9) ще светнат три диода. С натискане на бутоните за промяна на мощността +/- (8) настройте желаната стойност на мощността (функция, предлагана само в прахосмукачките тип 919.0).

ВНИМАНИЕ! Прахосмукачката има функция за ограничаване на мощността, ако входящият отвор е запушен или торбичката SAFBAG е пълна. Тя се състои в пулсиращо ограничаване на мощността на двигателя и светване на индикатора за запушване на входящия отвор на въздуха (11) по време на работа на прахосмукачката с пълна мощност (тип 919.0). В тази ситуация изключете прахосмукачката с натискане на бутона включване/изключване (7), извадете щелсела от електрическия контакт и почистете тръбата или сменете торбичката SAFBAG.

Демонтаж/монтаж на торбичката SAFBAG

D

● Извадете от резервоара модула за суха филтрация с торбичката SAFBAG (21).

① Издърпайте към себе си прикрепващия елемент фиксатора на торбичката SAFBAG и го наклонете.

② Дръпнете прикрепващия елемент на торбичката SAFBAG с кошчето така, че да освободите пластината на торбичката.

③ Извадете торбичката.

④ Поставете торбичката SAFBAG по посока на стрелката, отпечатана на торбичката така, че долната част на пластината на торбичката да се намира в процеп на корпуса. Притиснете горната част на пластината на торбичката към прикрепващия елемент – ще чуете характерно щракване – а след това затворете фиксатора на торбичката SAFBAG.

● Поставете модула за суха филтрация с торбичката SAFBAG (21) в резервоара.

ПОЧИСТВАНЕ С ПОМОЩТА НА МОДУЛА НА ВОДНИЯ ФИЛТЪР

E

① Задръжте натиснат бутона за отваряне на капака на резервоара (2) и вдигнете капака на резервоара нагоре.

② Поставете преградата в улея на резервоара така, че жалюзите да бъдат насочени надолу. Уверете се, че преградата е монтирана правилно в резервоара, т.е. ребрата на преградата трябва да обхващат издатината в резервоара.

③ Напълнете резервоара с 1,3–1,5 л вода. Нивото на водата трябва да бъде в интервала, обозначен на стената на резервоара.

ВНИМАНИЕ! Не пускайте уреда без вода в резервоара при почистване с помощта на модула на водния филтър.

④ Покрийте резервоара с филтрационната система.

● Пригответе прахосмукачката за използване съгласно т. В.

● Прахосмукачката ще се включи по подразбиране при средно ниво на мощност. На индикатора на нивото на мощността (9) ще светнат три диода. С натискане на бутоните за промяна на мощността +/- (8) на-

стройте желаната стойност на мощността (функция, предлагана само в прахосмукачките тип 919.0).

ВНИМАНИЕ! Не почиствайте прекалено дълго без смяна на водата в резервоара.

СЪБИРАНЕ НА ПРАХ И МОКРО ПОЧИСТВАНЕ **F**

Преди да пристъпите към мокрото почистване, щателно почистете повърхността, предназначена за почистване.

Преди да пуснете прахосмукачката се уверете, че резервоарът е празен и модулт на водния филтър заедно с филтрите е чист.

① Задръжте натиснат бутона за отваряне на капака на резервоара (2) и вдигнете капака на резервоара нагоре.

② Извадете от прахосмукачката резервоара заедно с модула на водния филтър (филтрационната система и преградата).

③ Извадете резервоара за течен почистващ препарат (23), като го дръпнете към себе си за дръжката, а след това го вдигнете нагоре.

④ Извадете запушалката на входящия отвор и напълнете резервоара за течен почистващ препарат (23) с почистващ препарат (разтвор на почистващ прах с вода) – количеството е дадено по-долу:

- Разтворете съдържанието на пакетчето в отделен съд в 1,5 л топла вода с максимална температура 50°C. Максималният обем на резервоара за течен почистващ препарат е 1,7 л.
- Запушете със запушалка отвора на резервоара за течен почистващ препарат.

⑤ Поставете резервоара за течен почистващ препарат (23) на предишното му място и го притиснете, така че точно да се прикрепи (постъпете по начин, обратен на изваждането).

⑥ Поставете резервоара заедно с модула на водния филтър (филтрационната система и преградата) в прахосмукачката.

За да не се образува пяна в резервоара или при почистване, използвайте препоръчвания от фирма ZELMER S.A. препарат срещу образуване на пяна - спазвайте указанията за количествата и начина на използване, дадени на етикетата:

- „G 478 Entschäumer D“, фирма BUZIL, Германия.
- Пригответе прахосмукачката за използване съгласно т. В.

ВНИМАНИЕ! За мокро почистване използвайте само малката или голямата разпръскваща приставка.

● Прахосмукачката ще се включи по подразбиране при средно ниво на мощност. На индикатора на нивото на мощността (9) ще светнат три диода. С натискане на бутоните за промяна на мощността +/- (8) настройте желаната стойност на мощността (функция, предлагана само в прахосмукачките тип 919.0).

⑦ Натиснете включвателя/изключвателя на помпата (6).

ВНИМАНИЕ! Помпата може да се включи само когато в резервоара за течен почистващ препарат има разтвор на течния почистващ препарат с вода. Признак за липсата му е шумната работа на помпата.

В случай че установите, че въпреки включването на помпата приставката не разпръсква вода, проверете дали са правилно поставени: резервоарът за течен почистващ препарат (натиснете го силно), прикрепването на крайника в клапана в корпуса на прахосмукачката или прикрепването на края на маркуча в разпръскващата приставка, проверете проходимостта на дюзата на разпръскващата приставка.

⑧ Натиснете бутона за регулиране на притока на вода към приставката, намиращ се на дръжката на маркуча.

Пулсиращото натискане на бутона води до временно забавяне на притока на вода към приставката, а натискането и преместването на бутона назад води до постоянен приток на вода към приставката.

На дръжката се намира също регулатор на смукателната мощност. Този отвор не бива да се отваря по време на засмукване на вода или мокро почистване.

ВНИМАНИЕ! Не разпръсквайте разтвора на почистващия препарат прекалено дълго на едно и също място на килима, за да не се намокри прекалено много.

- След почистване на част от килима прекъснете разпръскването и го подсушете с приставката с постъпателно-възвратни движения. Повтаряйте това, докато цялата повърхност на килима не бъде подсушена.
- След приключване на разпръскването изключете помпата и с цел изпускане на налягането натиснете за кратко бутона за регулиране на притока на вода към приставката.

ВНИМАНИЕ! Прахосмукачката е снабдена с поплавък, който автоматично блокира засмукването, ако филтърът от пяна II (32) е прекалено силно замърсен или нивото на течност надвиши максималното ниво. Настъпва пулсиращо ограничаване на мощността на двигателя и светване на индикатора за запушване на входящия отвор на въздуха (11) (тип 919.0). В тази ситуация изключете прахосмукачката с натискане на бутона включване/ изключване (7), извадете щепсела от електрическия контакт, почистете филтъра или изпразнете резервоара.

При стари и трудни за отстраняване замърсявания първо нанесете на даденото място перилен препарат, препоръчан от ZELMER S.A., така, че да се образува пяна. Оставете го за известно време, а след това го почистете с прахосмукачката.

ВНИМАНИЕ! Килимът не бива да се мокри прекалено силно. Това може да доведе до трайното му деформиране (нагъване).

СЪБИРАНЕ НА ВОДА

За прилагане на прахосмукачката за събиране на течности в резервоара е необходимо тя да се подготви подобно на почистването с помощта на модула на водния филтър с тази разлика, че:

1. Резервоарът трябва да бъде празен (без вода).
2. Прилагат се разпръскващите приставки (голяма или малка), голямата разпръскваща приставка със събиращия накрайник или приставката за събиране на вода.

ВНИМАНИЕ! Не пускайте прахосмукачката с пълен резервоар! Не засмуквайте наведнъж големи количества течност (напр. с маркуч, потопен във вода).

Ако по време на засмукване нивото на течността надвиши максималното ниво, поплавъкът автоматично блокира засмукването. Максималният обем на резервоара е около 5 л. В тази ситуация следвайте указанията дадени по-горе в частта, отнасяща се за блокирането на засмукването, причинено от замърсения филтър от пяна (увеличаване на оборотите на двигателя).

ПРИКЛЮЧВАНЕ НА РАБОТА, ПОЧИСТВАНЕ И ПОДДРЪЖКА

- Изключете прахосмукачката с натискане на бутона включване/ изключване (7), извадете щепсела на захранващия кабел от ел. контакта.
- Приберете захранващия кабел с натискане на бутона за прибиране на кабела (10). При тези действия придържайте кабела, за да не се стигне до заплитането му и внезапното удряне на щепсела в корпуса на прахосмукачката.
- Завъртете накрайника на маркуча на положение, при което се покриват върховете на знаците ▼ на накрайника на маркуча и корпуса на прахосмукачката, а след това извадете маркуча от отвора.
- Извадете накрайника на маркуча, като натиснете червенния бутон на клапана и го издръпате към себе си.
- Отделете телескопичната тръба от маркуча и от смукателната приставка или четка.
- Излейте мръсната вода от резервоара.
- Препоръчва се след всяко използване на прахосмукачката добре да се измият резервоарът, филтрите (по-долу е даден начинът на демонтаж) и преградата – като се смени няколко пъти водата.
- След мокро почистване внимателно измийте всички принадлежности използвани при този процес (маркуч, тръби, принадлежности).

ВНИМАНИЕ! Оставянето на тези части неизмити или недобре измити може да доведе до загуба на филтриращата способност на вложките и пяната и да доведе до развитие на бактерии и акари. Внимателно изсушете всички измити части, преди да ги монтирате отново.

ДЕМОНТАЖ НА ФИЛТРИТЕ

ФИЛТЪР ОТ ПЯНА I

- ① Отворете капака на филтрационната система, като я дръпнете за дръжката нагоре.
- ② Извадете и изплакнете филтъра с течаща вода, изсушете го и го поставете на предишното му място.

 - Затворете капака на филтрационната система, като го натиснете - ще чуете характерно щракване.

ФИЛТЪР ОТ ПЯНА II

Преди демонтаж на филтъра се препоръчва да се сложат гумени защитни ръкавици.

- ① Хванете с пръсти филтъра от пяна и го извадете от корпуса на филтрационната система.
- ② Изплакнете филтъра с течаща вода, изсушете го и го поставете на предишното му място.

ВНИМАНИЕ! Филтърната пяна не се пере нито ръчно с мачкане, нито в пералня. Избягвайте да я мачкате, разтягате и деформирате. След почистване изсушете филтъра при стайна температура. Никога не сушете филтъра върху радиатори, печки и др.

ВХОДЯЩ ФИЛТЪР

- ① Извадете от резервоара модула на торбичката SAFBAG.
- ② Извадете торбичката SAFBAG от модула (виж раздел ТРАДИЦИОННО ПОЧИСТВАНЕ С ТОРБИЧКА SAFBAG – Демонтаж/ монтаж на торбичката SAFBAG).
- ③ Освободете прикрепващия елемент на капака на модула на торбичката SAFBAG с кошчето и наклонете кошчето.
- ④ Извадете и изплакнете филтъра с течаща вода, изсушете го и го поставете на предишното му място.

 - Затворете кошчето на модула на торбичката SAFBAG, като го натиснете – ще чуете характерно щракване.
 - Поставете торбичката SAFBAG (виж раздел ТРАДИЦИОННО ПОЧИСТВАНЕ С ТОРБИЧКА SAFBAG – Демонтаж/ монтаж на торбичката SAFBAG).

ИЗХОДЯЩ НЕРА ФИЛТЪР И ФИЛТЪР НА ОХЛАЖДАЩИЯ ВЪЗДУХ

НЕРА филтърът на изходящия въздух трябва да се сменя след около 30 часа работа (6 месеца) или по-рано, в случай че силно се замърси.

- ① Преместете плъзгача на фиксатора на предпазителя на филтъра надолу и отворете предпазителя на филтъра.
- ② Извадете и сменете НЕРА филтъра с нов, когато се замърси.
- ③ Извадете и сменете филтъра на двигателя с нов, когато се замърси.
- ④ Има възможност за изплакване на НЕРА филтъра и филтъра на охлаждащия въздух с течаща вода. Пре-

ди отново да монтирате филтрите, не забравяйте да ги изсушите.

- Затворете предпазителя на филтъра и преместете плъзгача на фиксатора нагоре

Екология – Грижа за околната среда

Всеки ползвател може да допринесе за опазването на околната среда. Това не е трудно, нито скъпо. За да го постигнете: изхвърлете картонената опаковка в контейнер за рециклиране на хартиени отпадъци; полиетиленовите пликове изхвърлете в контейнер за пластмаса.



Когато стане непригоден, занесете уреда в подходящ център за унищожаване, защото съдържа опасни елементи, които могат да навредят на околната среда.

Не изхвърляйте в кофи за битови отпадъци!!!

Производителят не носи отговорност за каквито и да е повреди, които са резултат от неволна или неправилна употреба. Производителят си запазва правото да видоизменя продукта по всяко време, за да отговори на законовите регулации, норми, директиви или поради конструктивни, търговски, естетически или други основания, без да съобщава за това предварително.

Просимо старанно прочитати цю інструкцію з обслуговування. Особливу увагу треба звернути на вказівки з безпеки. Інструкцію просимо зберегти, щоб за необхідністю скористатися нею під час користування у майбутньому.

Вказівки з безпеки

- Пилосос підключається тільки до мережі перемінного струму 230 V, захищеної мережним запобіжником 16 A.
- Не витягайте вилку з розетки тримаючи за провід;
- Не запускайте обладнання, якщо живильний провід або корпус пошкоджені.

Якщо невід'ємний живильний кабель буде пошкоджений, він підлягає заміні виробником або спеціалізованим сервісним центром, чи кваліфікованою особою для попередження небезпеки.

Ремонт обладнання може виконуватися тільки підготовленим персоналом. Неправильно проведений ремонт може привести до виникнення серйозної небезпеки для користувача. У разі виявлення дефектів, треба звернутися до спеціалізованого сервісного центру.

- Не допускайте до змочення вилки приєднувального кабелю.
- Не доторкайтесь до пилососу мокрими руками, якщо він підключений до мережі живлення.
- Забороняється переїжджати пилососом та всмоктувальними щітками через мережний кабель, це може привести до пошкодження ізоляції проводу.
- Перед очищенням обладнання, його монтажом або демонтажом вийміть приєднувальний провід з розетки.
- Виключіть обладнання перед заміною оснащення або перед наближенням до частин, що рухаються під час користування.
- Не очищуйте пилососом людей та тварин, а особливо будьте обережними і не наближайте наконечників до очей та вух.

- Забороняється збирати пилососом: сірники, недокурки сигарет, розжарену золу. Уникайте збору гострих предметів.
- Не збирайте пилососом дрібний пил як: мука, цемент, гіпс, тонери принтерів і ксероксів та ін.
- Не збирайте пилососом їдкі, токсичні засоби, бензин, нафту та інші вогне- та вибухонебезпечні речовини.

УВАГА! Насосик можна включити тільки тоді, якщо у баку очищувального засобу знаходиться розчин очищувальної рідини та води. Його відсутність проявляється в голосній роботі насосика.

- Під час роботи не допускайте перекидання або залиття пилососу водою.
- Не залишайте обладнання під впливом атмосферних факторів (дощ, мороз).
- Не вживайте пилосос без встановленого пінкового фільтра у фільтраційному блоці.
- Не залишайте включений і працюючий пилосос.
- Це обладнання непризначене для користування особами (у т.ч. дітьми) з обмеженими фізичними, чуттєвими або інтелектуальними здібностями, які не мають досвіду або знання, якщо вони не будуть під наглядом або доки вони не пройдуть навчання щодо способу користування, яке ведеться особами відповідальними за їхню безпеку.
- Не допускайте, щоб діти грали з обладнанням.

УВАГА! Пилосос може працювати тільки у натуральному положенні, тобто якщо він встановлений на чотирьох коліщатках, на основі.

Характеристика пилососу

Пилосос 919 призначений для збирання забруднень з підлоги, килимів, керамічних плиток, шпін у панелях, підлогових планок, нагрівників. Пилосос служить також для збирання пилу з меблів, штор, занавісок, та для збирання рідин і чищення у мокрому виді: плиток, підлог, килимів, підлогового покриття та оббивки.

ТИПИ ПИЛОСОСІВ 919

Опція виготовлення й оснащенні Тип	Мішок (кількість)	Вихідний фільтр.	Всмоктувальний шланг	Всмоктувальні труби телескопічні	Всмоктувальна щітка, що переміщується з сепаратором дрібних предметів	Всмоктувальна насаддя мала	Щілинна насаддя	Щітка мала	Щітка паркетна	Турбощітка	Всмоктувальна насаддя - розпилувач велика	Всмоктувальна насаддя - розпилувач мала	Всмоктувальна насаддя для збирання води	Електронне регулювання потужності
1	2	3	4	5	6	7	8	9	10	11	12	13	14	15
919.0 ST	SAFBAG 2 шт.	HEPA	+	+	+	+	+	+	+	+	+	+	+	+
919.0 SP	SAFBAG 2 шт.	HEPA	+	+	+	+	+	+	+	-	+	+	+	+
919.5 SK	SAFBAG 2 шт.	HEPA	+	+	+	+	+	+	-	-	+	+	+	-

Технічні дані

Тип пилососу та його технічні параметри вказані на щитку. Захист мережі 16 А. Не приводить до завод у прийомі RTV.

Не вимагає заземління .

Пилососи ZELMER виконують вимоги діючих стандартів.

Прилад відповідає вимогам директив:

- Електрообладнання низької напруги (LVD)
– 2006/95/EC.
- Електромагнітна сумісність (EMC) – 2004/108/EC.

Продукт позначен знаком CE на щитку.

Складові частини обладнання



A

- 1 Ручка
- 2 Кнопка для відкриття кришки бункера
- 3 Вилка з приєднувальним кабелем
- 4 Сховище для аксесуарів.
- 5 Індикатор роботи насосика
- 6 Вмикач/вимикач насосика
- 7 Кнопка включити/виключити
- 8 Кнопки зміни сили всмоктування +/- (тип 919.0)
- 9 Індикатор рівня сили всмоктування (тип 919.0)
- 10 Кнопка змотувача
- 11 Індикатор закупорення входу повітря (тип 919.0)
- 12 Паркетна щітка (тип 919.0)
- 13 Пилосос оснащений тільки одним видом всмоктувальної щітки (A або B)
- A Щітку-усмокувач
- B Всмоктувальна щітка, що переключається з сепаратором дрібних предметів
- 14 Турбощітка (тип 919.0 ST)
- 15 Щітка мала
- 16 Всмоктувальна насадка мала
- 17 Щілинна насадка
- 18 Всмоктувальна труба телескопічна
- 19 Мішок SAFBAG
- 20 Всмоктувальний шланг
- 21 Модуль сухої фільтрації з мішком SAFBAG
- 22 Модуль водного фільтра (фільтраційний блок + перегородка)
- 23 Бак очищувальної рідини
- 24 Блок обприскувача – накладка на рукоятку всмоктувального шланга
- 25 Всмоктувальна насадка - розпилювач велика
- 26 Всмоктувальна насадка - розпилювач мала
- 27 Всмоктувальна насадка для збирання води
- 28 Гумова планка для всмоктувальної великої насадки – розпилювача
- 29 Очищувальний порошок

- 30 Нейтралізатор пилу
- 31 Пінковий фільтр I
- 32 Пінковий фільтр II
- 33 Вхідний фільтр.
- 34 Фільтр двигуна.
- 35 Вихідний фільтр HEPA

Підготовка пилососу до праці

B

- 1 Вставте кінцівку всмоктувального шланга до отвору пилососу так, щоб знаки ▲ на наконечнику шланга і корпусі пилососу знаходилися напроти один одного і поверніть її згідно з рухом годинникових стрілок у положення .
- 2 Другий наконечник шланга (держатель) з'єднайте з телескопічною трубою.
- 3 Всмоктувальну телескопічну трубу встановіть на потрібну довжину, пересуваючи золотник згідно зі стрілками і висуньте/зсуньте трубу.
- 4 На другому кінці всмоктувальної труби встановіть відповідну всмоктувальну насадку або щітку.
- 5 Для традиційного збирання пилу з мішком SAFBAG, прибирання з використанням модуля водного фільтра використовуйте такі всмоктувальні насадки і щітки: всмоктувальну насадку – щітку, що переключається з сепаратором дрібних предметів, всмоктувальну насадку малу, малу щітку, щілинну всмоктувальну насадку, паркетну щітку або турбощітку.
- 6 У всмоктувальну насадку – щітку с сепаратором дрібних предметів можна також установити корзину для збирання дрібних елементів. З цією метою зніміть накладку корзини і вставте корзину.
- 7 Для очищення твердих основ – підлог з деревини, пластмаси, керамічних плиток та ін., висуньте щітку, натискаючи перемикач на всмоктувальній насадці згідно з рисунком .
- 8 Пилосос оснащений сховищем для аксесуарів. Сховище відкривається/закривається за допомогою золотника. Для відкриття/закриття сховища пересуньте золотник униз/вверх і витягніть /сховайте потрібну всмоктувальну насадку.
- 9 Закрийте кришку.
- 10 Схопіть вилку приєднувального кабелю (3) і витягніть його із пилососу.

УВАГА! При витягуванні приєднувального кабелю зверніть увагу на жовтий бандаж, що сигналізує кінець кабелю, що відмотується. Подальші намагання (шарпання) можуть привести до його пошкодження.

- 11 Уставте вилку кабелю до мережної розетки.

УВАГА! Перед тим як запустити пилосос кнопкою включити/виключити (7) упевніться чи у баку встановлений відповідний модуль (дивись пункт C, E або F).

- 12 Запустіть пиросос, натискаючи кнопку «включіть/включіть» (7).

Для підготовки пирососу до праці у мокрому виді додатково:

- 13 Встановіть блок обприскувача – накладку на рукоятку всмоктувального шланга (24).

- Закріпіть зачепи змійки до всмоктувального шланга і всмоктувальної телескопічної труби.

- 14 З'єднайте наконечник змійки (втулку) зі всмоктувальною телескопічною трубою, а другий бік наконечника змійки вставте у всмоктувальну насадку – розпилювач малу або велику доки не почуєте характерний звук „click”.

- 15 Для збирання пилу і прибирання у мокрому виді або збирання води використовуйте накі всмоктувальні насадки: велику всмоктувальну насадку – розпилювач, малу всмоктувальну насадку – розпилювач або насадку для збирання води.

- 16 Пересуньте заглушку клапана патрубку униз.

- Вставте патрон змійки до клапана в корпусі пирососу.
- Упевніться чи зачепи патрубка старанно защемилися у виступі гнізда.

УВАГА! У разі труднощів при з'єднуванні вищезазначених елементів зволожіть прокладки напр. технічним вазеліном, водою та ін.

Функції пирососу

ТРАДИЦІЙНЕ ПРИБИРАННЯ З МІШКОМ SAFBAG **C**

- 1 Тримаючи натиснуту кнопку відкриття кришки бункера (2) піднесіть кришку бункера уверх.

- 2 Вийміть із бункера модуль водного фільтра (фільтраційний блок і перегородку).

- 3 Встановіть у бункер модуль сухої фільтрації із встановленим мішком SAFBAG (21).

- Підготуйте пиросос для користування ним згідно з п. В.

- 4 Пиросос запуститься у середньому діапазоні сили всмоктування. На індикаторі рівня сили всмоктування (9) запаляться три діоди. Шляхом натиснення кнопок зміни сили всмоктування +/- (8) встановіть потрібне значення потужності (функція доступна тільки у пирососах типу 919.0).

УВАГА! Пиросос оснащений функцією обмеження потужності якщо вхідний отвір буде закупорений або мішок SAFBAG буде переповнений. Це проявляється пульсаційним обмеженням потужності двигуна і запаленням індикатора закупорення отвору входу повітря (11) під час роботи пирососу при повній потужності (тип 919.0). У цій ситуації виключіть пиросос, натискаючи кнопку включити/включіть (7), витягніть вилку з розетки мережі і відновіть проходимость труб або замініть мішок SAFBAG.

Демонтаж/монтаж мішка SAFBAG **D**

- Витягніть із бункера модуль сухої фільтрації із мішком SAFBAG (21).

- 1 Потягніть до себе зачіп блокади мішка SAFBAG і відклоніть її.

- 2 Потягніть зачіп, який кріпить мішок SAFBAG з корпусом так, щоб звільнити плитку мішка.

- 3 Витягніть мішок.

- 4 Встановіть мішок SAFBAG згідно зі стрілкою, надрукованою на мішку так, щоб нижня частина плитки мішка знаходилася у щілині корпусу. Верхню частину плитки мішка дотисніть до зачепу до моменту, доки не почуєте характерний звук „click” а потім закрийте блокаду мішка SAFBAG.

- Встановіть модуль сухої фільтрації з мішком SAFBAG (21) у бункер.

ПРИБИРАННЯ З ВИКОРИСТАННЯМ МОДУЛЯ ВОДНОГО ФІЛЬТРА **E**

- 1 Тримаючи натиснуту кнопку відкриття кришки бункера (2) піднесіть кришку пилозбирника уверх.

- 2 Встановіть перегородку у канавки у бункері так, щоб жалюзі були направлені униз. Упевніться, що перегородка встановлена у бункері належним чином, тобто ребра перегородки повинні обнімати виступ у бункері.

- 3 Наповніть бункер водою в кількості 1,3–1,5 літра. Рівень води повинен міститися у межах, позначених на стінці бункера.

УВАГА! Не запускайте обладнання без води у бункері під час прибирання з використанням модуля водного фільтра.

- 4 Прикрийте бункер фільтраційним блоком.

- Підготуйте пиросос для користування ним згідно з п. В.

- Пиросос запуститься у середньому діапазоні сили всмоктування. На індикаторі рівня сили всмоктування (9) запаляться три діоди. Шляхом натиснення кнопок зміни сили всмоктування +/- (8) встановіть потрібне значення потужності (функція доступна тільки у пирососах типу 919.0).

УВАГА! Не працюйте надто довго без заміни води в бункері.

ЗБИРАННЯ ПИЛУ І ЧИЩЕННЯ У МОКРОМУ ВИДІ **F**

Перед чищенням у мокрому виді старанно усуньте пил з поверхні, яка призначена для чищення.

Перед запуском пирососу упевніться, чи бункер пустий і модуль водного фільтра разом з фільтрами чистий.

- 1 Тримаючи натиснуту кнопку відкриття кришки бункера (2) піднесіть кришку бункера уверх.

- 2 Вийміть із пирососу бункер з модулем водного фільтра (фільтраційний блок і перегородку).

③ Вийміть бункер для засобу (23), потягаючи його до себе за ручку а потім піднімаючи уверх.

④ Відкрийте затичку лійки і наповніть бункер очищувального засобу (23) очищувальним засобом (розчином очищувального порошку з водою) в кількості, вказаній вище:

- Уміст сумки розчинити в окремій посудині у 1,5 л теплої води при темп не більше 50°C. Максимальний об'єм бункера очищувального засобу складає 1,7 л.
- Закрийте затичкою отвір бункера очищувального засобу.

⑤ Встановіть бункер очищувального засобу (23) у відповідному передньому місці і дотисніть його для стараннішого кріплення (діяти у порядку, протилежному до виймання).

⑥ Встановіть у пилосос бункер разом з модулем водного фільтра (фільтраційний блок і перегородка).

Для захисту від утворення піни, або у разі її утворення під час очищення, застосовуйте засіб проти утворення піни, що рекомендується фірмою ZELMER S.A., в кількості та способом, вказаним на етикетці:

– „G 478 Entschäumer D” фірми BUZIL, Німеччина.

- Підготуйте пилосос для користування ним згідно з п. В.

УВАГА! Для прибирання у мокрому виді використовуйте тільки всмоктувальну насадку – розпилювач малу або велику.

- Пилосос запуститься у середньому діапазоні сили всмоктування. На індикаторі рівня сили всмоктування (9) запаляться три діоди. Шляхом натиснення кнопок зміни сили всмоктування +/- (8) встановіть потрібне значення потужності (функція доступна тільки у пилососах типу 919.0).

⑦ Натисніть вмикач/вимикач насосика (6).

УВАГА! Насосик можна вклучити тільки тоді, якщо у баку очищувального засобу знаходиться розчин очищувальної рідини та води. Його відсутність проявляється в голосній роботі насосика.

У разі виявлення, що попри вклучення насосика всмоктувальна насадка не розпиляє воду, перевірте правильність закріплення баку очищувального засобу (сильно його дотисніть), закріплення патрубку а клапані в підставі пилососу або закріплення кінцівки змійки у всмоктувальній насадці - розпилювачі, перевірте чи сопло для розпилення є прохідним.

⑧ Натисніть у рукояті шланга кнопку для регулювання притоку води до всмоктувальної насадки.

Пульсаційне натиснення кнопки приводить до короткочасного звільнення притоку води до всмоктувальної насадки, натомість натиснення і пересування кнопки назад приводить до притоку води до всмоктувальної насадки.

На рукояті знаходиться також золотник, що служить для регулювання сили всмоктування. Цей отвір не потрібно

відкривати під час всмоктування води та чищення у мокрому виді.

УВАГА! Не розпилюйте розчину очищувального засобу надто довго в одному місці килиму, не допускайте його надмірного змочення.

- Після очищення частини килиму припиніть обприскування і осушіть його виконуючи всмоктувальною насадкою плавко - зворотній рух. Повторіть ці дії, поки ціла поверхня килиму буде осушена.
- Після закінчення обприскування вклучіть насосик та натисніть на хвилину кнопку, яка регулює притік води до всмоктувальної насадки для „розвантаження тиску”.

УВАГА! Пилосос оснащений поплавком, який автоматично блокує всмоктування, якщо пінковий фільтр II (32) буде сильно забруднений або рівень рідини перевищить максимальний рівень. Це проявляється пульсаційним обмеженням потужності двигуна і запаленням індикатора закупорення отвору входу повітря (11) (тип 919.0). У цій ситуації вклучіть пилосос, натискаючи кнопку вклучити/вклучити (7), витягніть вилку з розетки мережі, очистіть фільтр та спорожніть бункер.

У випадку старих забруднень або особливо сильних, що важко усуваються, дане місце зпочатку зволожіть пральним засобом, рекомендованим ZELMER S.A., до моменту появи піни. Залишіть на деякийсь час, а потім відсмоктуйте пилососом.

УВАГА! Не допускайте надмірного змочення килиму. Це може привести до його стійкої деформації (зморщення).

ЗБИРАННЯ ВОДИ

Якщо хочете використати пилосос для всмоктування рідини у бункері потрібно його підготувати як у випадку прибирання з використанням модуля водного фільтра за винятком:

1. Бункер повинен бути спорожненим (без води).
2. Використовувати всмоктувальні насадки - розпилювачі (велику або малу), велику всмоктувальну насадку – розпилювач з накладкою для згортання або всмоктувальну насадку для збирання води.

УВАГА! Не запускайте пилосос з переповненим бункером! Не використовуйте одноразово велику порцію рідини (напр. шлангом, зануреним у воді).

Якщо під час всмоктування рівень рідини перевищить максимальний рівень, поплавко автоматично заблокує всмоктування. Максимальний об'єм бункера це бл. 5 л. У цій ситуації слід діяти способом, попередньо вказаним у частині, що стосується заблокування всмоктування внаслідок забруднення пінкового фільтра (пульсаційні обороти двигуна).

ЗАКІНЧЕННЯ РОБОТИ, ОЧИЩЕННЯ ТА КОНСЕРВАЦІЯ

- Включіть пілосос, натискаючи кнопку включіть/включіть (7), вийміть вилку приєднувального кабелю з розетки.
- Змотайте приєднувальний кабель, натискаючи кнопку змотувача (10). При виконанні цієї дії притримайте кабель, щоб попередити його сплутання та раптове вдарення вилки в корпус пілососу.
- Поверніть наконечник шланга у положення співпадання вершин знаків ▲ на наконечнику шланга і корпусу пілососу, а потім витягніть шланг з отвору.
- Вийміть патрубок змійки, натискаючи червону кнопку на клапані і потягніть його до себе.
- Роз'єднайте телескопічну трубу зі шлангом та всмоктувальною насадкою або щіткою.
- Вилийте забруднену воду з бункеру.
- Рекомендується після кожного користування пілососом старанно очистити бункер, фільтри (демонтаж нижче) та перегородку – декілька разів замінювати воду.
- Після прибирання у мокрому виді старанно очистіть будь-які елементи оснащення, що використовуються під час цього процесу (шланг, труби, аксесуари).

УВАГА! Залишення вищевказаних частин неочищеними або їхнє нестаранне очищення може привести до втрати робоздатності фільтраційних вкладок і пінки, а також стане причиною розвитку бактерій та сапрофітів. Старанно осушіть будь-які умиті частини перед повторним встановленням.

ДЕМОНТАЖ ФІЛЬТРІВ

ПІНКОВИЙ ФІЛЬТР I

- ① Відкрийте кришку фільтраційного блоку, потягаючи її за ручку уверх.
 - ② Вийміть, очистіть фільтр під проточною водою, осушіть і встановіть у попереднє місце.
- Закрийте кришку фільтраційного блоку, натискаючи її, доки не почуєте характерний звук „click”.

ПІНКОВИЙ ФІЛЬТР II

Перед демонтажем фільтра рекомендується вдягнути гумові захисні рукавички.

- ① Схопіть пальцями пінковий фільтр і зніміть його з корпусу фільтраційного блоку.
- ② Очистіть фільтр під проточною водою, осушіть і встановіть у попереднє місце.

УВАГА! Фільтраційну пінку не можна прати ручним способом шляхом вижимання чи у пральній машині. Не допускайте м'яття, розтягування та деформування. Після очищення осушіть пінку при кімнатній температурі. Ніколи не сушіть пінку на нагрівниках, калориферах, печача та ін.

ВИХІДНИЙ ФІЛЬТР

- ① Витягніть з бункеру модуль мішка SAFBAG.
 - ② Вийміть мішок SAFBAG з модуля (дивись розділ ТРАДИЦІЙНЕ ПРИБИРАННЯ З МІШКОМ SAFBAG – Демонтаж/монтаж мішка SAFBAG).
 - ③ Звільніть зачіп, що кріпить кришку модуля мішка SAFBAG з корзиною і відклоніть корзину.
 - ④ Вийміть, очистіть фільтр під проточною водою, осушіть і встановіть у попереднє місце.
- Закрийте корзину модуля мішка SAFBAG, натискаючи її, доки не почуєте характерний звук „click”.
 - Встановіть мішок SAFBAG (дивись розділ ТРАДИЦІЙНЕ ПРИБИРАННЯ З МІШКОМ SAFBAG – Демонтаж/монтаж мішка SAFBAG).

ВИХІДНИЙ ФІЛЬТР НЕРА ТА ФІЛЬТР ОХОЛОДЖУЮЧОГО ПОВІТРЯ

Фільтр вихідного повітря HEPA повинен замінюватися через бл. 30 робочих годин (6 місяців), або раніше у разі сильного забруднення.

- ① Пересуньте золотник блокади захисту фільтра униз і відкрийте захист фільтра.
 - ② Вийміть і замініть фільтр HEPA новим у разі забруднення.
 - ③ Вийміть і замініть фільтр двигуна новим у разі забруднення.
 - ④ Є можливість прополоскати фільтр HEPA та фільтр охолоджуючого повітря під проточною водою. Перед повторним встановленням пам'ятайте, щоб осушити вищевказані фільтри.
- Закрийте захист фільтра і пересуньте золотник блокади уверх.

Екологія – давайте дбати про навколишнє середовище

Кожна людина може зробити свій внесок у справу охорони природи. Це зовсім не складно і не потребує витрат. Для цього слід: здати картонну упаковку у пункт прийому макулатури, а поліетиленові пакети викинути у контейнер для пластмаси.



Зношений пристрій слід віддати у відповідний пункт прийому, адже його конструктивні елементи можуть бути небезпечними для навколишнього середовища.

Не викидайте пристрій разом з побутовими відходами!!!

Виробник не відповідає за можливі пошкодження, спричинені застосуванням приладу не за призначенням або неправильною експлуатацією. Виробник залишає за собою право у будь-який момент, без попереднього повідомлення, змінювати конструкцію приладу з метою забезпечення його відповідності нормативним актам, стандартам, директивам, а також з конструкційних, комерційних та інших причин.

Prašome atidžiai perskaityti šią aptarnavimo instrukciją. Ypačingą dėmesį reikia skirti nurodymams susijusiems su darbo saugumu. Vartojimo instrukciją prašome išsaugoti, kad galėtumėt ją pasinaudoti taip pat vėlesnio naudojimo metu.

Nurodymai darbo saugums klausimais

- Dulkių siurblių jung tik su kintamosios srovės 230 V įtampos elektros tinklu su 16 A saugiklio apsauga.
- Atjungiant kištuką nuo elektros tinklo rozetės netrauk už laido.
- Nepaleisk prietaiso, jeigu maitinimo laidas yra pažeistas arba jeigu korpuse yra matomi sužalojimai.

Neatjungiamojo maitinimo laido pažeidimo atveju, pavojui išvengti jis turi būti pakeistas nauju pas gamintoją arba specializuotoje taisykloje arba gali tai padaryti kvalifikuotas asmuo.

Prietaisą taisyti gali vien tik atitinkamai apmokytas personalas. Netinkamai atliktas taisyimas gali sukelti rimtą pavojų vartotojui. Trūkumų atsiradimo atveju kreipkis į specializuotą serviso punktą.

- Saugok, kad prijungiamojo laido kištukas nesušlaptų.
- Neliesk prietaiso šlapiomis rankomis, kai jis yra prijungtas prie maitinimo tinklo.
- Nepervaziuok dulkių siurbliu bei siurbimo šepetėliais per prijungiamąjį laidą, nes tai gresia laido izoliacijos sužalojimu.
- Prieš valant, montuojant arba demontuojant prietaisą, visada ištrauk prijungiamojo laido kištuką iš elektros tinklo rozetės.
- Prieš keičiant priedus arba prieš prisiartinant prie judančių vartojimo metu prietaiso elementų, išjung prietaisą.
- Dulkių siurbliu nesuirb duklių nuo žmonių bei nuo gyvulių ir ypač žiūrėk, kad siurbimo antgalių nepriartinti prie akių ir ausų.
- Neisuirbki į dulkių siurblių: degtukų, popirosų nuorūkų, įkaitintų pelėnų. Veng aštrių daiktų įtraukimo.
- Nesuirbki smulkių miltelių tokių kaip: miltai, cementas, gipsas, spausdintuvų bei kopijuoklių toneris ir pan.

- Nesuirbki dulkių siurbliu ēdančių, toksiškų tirpalų, benzino, naftos bei kitų liepsniųjų arba sprogstamųjų tirpiklių bei skysčių.

DĖMESIO! Siurbliuką galima įjungti tik tada, kai valomojo skysčio bakelyje yra vaiklio ir vandens tirpalas. Šio tirpalo stoka pasireiškia garsiu siurbliuko veikimu.

- Darbo metu žiūrėk, kad dulki siurblys neapvirštų arba kad nebūtų aplietas vandeniu.
- Nestatyk siurblio į atmosferinių veiksnių poveikio pavojų (lietus, šaltis).
- Nevartok dulkių siurblio be veltinio (kempinės tipo) filtro filtravimo mazge.
- Nepalik įjungto ir dirbančio dulki siurblio be priežiūros.
- Šis prietaisas nėra skirtas vartoti asmenims (tame tarpe vaikams) su ribotais fiziniais, jutimo arba psichiniais gebėjimais, asmenims neturintiems patirties arba nesusipažinusiems su prietaisu, nebent darytų tai atsakingų už jų saugumą asmenų priežiūroje arba sutinkamai su šių asmenų jiems išaiškinta prietaiso vartojimo instrukcija.
- Reikia atkreipti dėmesį į vaikus, kad šiuo prietaisu nežaistų.

DĖMESIO! Dulkių siurblys gali dirbti tik natūralioje pozicijoje t.y. kai stovi keturiais ratukais ant pagrindo.

Techniniai duomenys

Dulkių siurblio tipas ir jo techniniai parametrai yra pateikti nominalių duomenų skydelyje. Tinklo apsauga – 16 A saugiklis. Nesukelia radijo ir televizijos transliacijos priėmimo trikdžių.

Nereikalauja įžeminimo .

ZELMER dulkių siurbLIAI atitinka galiojančių normų reikalavimus.

- Prietaisas atitinka žemiau pateiktų direktyvų reikalavimus:
- Žemos įtampos įrangos (LVD) – 2006/95/EC.
 - Elektromagnetinio suderinamumo (EMC) – 2004/108/EC.

Gaminys nominalių duomenų skydelyje yra paženklintas CE ženklu.

DULKIŲ SIURBLIO „919“ TIPAI

Variantas ir įranga: Tipas	Maišas / krekis	Išsėinamasis filtras	Siurbimo žarna	Teleskopiniai siurbimo vamzdžiai	Siurbimo šepetys perjungiamas su smulkių dalelių separatorium	Mažas antgalis	Antgalis tarpams	Mažas šepetys	Šepetys parketai	Turbo šepetys	Skaidomasis antgalis didelis	Skaidomasis antgalismazas	Vandens surinkimo antgalis	Elektroninis galios regulatorius
1	2	3	4	5	6	7	8	9	10	11	12	13	14	15
919.0 ST	SAFBAG 2 vnt.	HEPA	+	+	+	+	+	+	+	+	+	+	+	+
919.0 SP	SAFBAG 2 vnt.	HEPA	+	+	+	+	+	+	+	-	+	+	+	+
919.5 SK	SAFBAG 2 vnt.	HEPA	+	+	+	+	+	+	-	-	+	+	+	-

Dulkių siurblio charakteristika



Dulkių siurblys „919“ yra skirtas surinkti nešvarumus nuo grindų, kilimų, keraminių plytelių, iš tarpų sienos paneliuose bei grindjuostėse, nuo radiatorių. Siurblys yra taip pat skirtas dulkėms šalinti nuo baldų, užuolaidų, uždangų bei surinkti skysčius ir šlapiu būdu valyti: plytelių grindis, kilimus, kilimines dangas ir minkštų baldų apmušimus.

Prietaiso konstrukcija

- 1 Laikiklis
 - 2 Talpyklos dangčio atidarymo spaustukas
 - 3 Prijungiamasis laidas su kištuku
 - 4 Ertmė aksesuarų laikymui
 - 5 Siurbliuko veikimo indikatorius
 - 6 Siurbliuko jungiklis
 - 7 Mygtukas įjung/išjung
 - 8 Galios keitimo mygtukai +/- (tipo 919.0 atveju)
 - 9 Galios lygio indikatorius (tipo 919.0 atveju)
 - 10 Vyniotuvo mygtukas
 - 11 Oro įėjimo angos užkimšimo indikatorius (tipo 919.0 atveju)
 - 12 Šepetys parketui (tipo 919.0 atveju)
 - 13 Dulkių siurblys yra aprūpintas tik vieno tipo siurbimo šepčiu (A arba B)
- A Antgalį-šepetį
- B Siurbimo šepetys perjungiamas su smulkių daiktų separatorium
- 14 Turbo šepetys (tipo 919.0 ST atveju)
 - 15 Mažas šepetys
 - 16 Mažas antgalis
 - 17 Antgalis tarpams
 - 18 Teleskopinis siurbimo vamzdis
 - 19 SAFBAG maišelis
 - 20 Siurbimo žarna
 - 21 Sausos filtracijos modulis su SAFBAG maišeliu
 - 22 Vandens filtro modulis (filtracijos mazgas + pertvara)
 - 23 Valomojo skysčio bakelis
 - 24 Purškimo mazgas – antdėklas ant siurbimo žarnos rankenos
 - 25 Sklaidomasis antgalis didelis
 - 26 Sklaidomasis antgalis mažas
 - 27 Vandens surinkimo antgalis
 - 28 Didelio sklaidomojo antgalio guminis brauktuvus
 - 29 Valomieji milteliai
 - 30 Priemonė nuo putojimo
 - 31 Kempininis filtras I
 - 32 Kempininis filtras II
 - 33 Įeinamasis filtras
 - 34 Variklio filtras
 - 35 Išeinamasis filtras HEPA

Dulkių siurblio paruošimas darbui

B

- 1 Įsprausk siurbimo žarnos galūnę į dulkių siurblio angą taip, kad paženkinimai  siurbimo žarnos galūnėje ir dulkių siurblio korpuse su savim sutaptų ir pasuk ją laikrodžio rodyklių sukimosi kryptim iki .
- 2 Antrą žarnos galūnę (laikiklį) sujung su teleskopiniu siurbimo vamzdžiu.
- 3 Norimą teleskopinio siurbimo vamzdžio ilgį nustatyk slankiklio pagalba sutinkamai su rodykle ištraukiant/sustumiant vamzdį.
- 4 Antrame siurbimo vamzdžio gale sumontuok atitinkamą antgalį arba siurbimo šepetį.
- 5 Tradiciniams dulkių siurbimui su SAFBAG maišeliu arba dulkių siurbimui su vandens filtro moduli vartok šiuos antgalius ir siurbimo šepčius: perjungiamąjį siurbimo šepetį su smulkių daiktų separatorium, mažąjį antgalį, mažąjį šepetį, antgalį tarpams, šepetį parketui arba turbo šepetį.
- 6 Siurbimo šepčio su smulkių daiktų separatorium atveju gali sumontuoti pintinę smulkiems elementams surinkti. Tuo tikslu nuimk pintinės antdėklą ir įdėk pintinę.
- 7 Dulkėms surbti nuo kietų pagrindų – medinių bei plastikasinių grindų, keraminių plytelių ir pan. iškišk šepetį tuo tikslu nuspaudžiant perjungiklį antgalyje sutinkamai su  paveikslu.
- 8 Dulkių siurblys turi ertmę priedams laikyti. Ertmė yra atidaroma/uždaroma užtrauktuko pagalba. Siekiant atidaryti/uždaryti ertmę perstumk užtrauktuką į apačią/viršų ir ištrauk/įdėk norimą angalį.
- 9 Uždaryk viršutinį dangtį.
- 10 Paimk už prijungiamojo laido kištuko (3) ir ištrauk laidą iš dulkių siurblio.

DĖMESIO! Traukdamas prijungiamąjį laidą atkreipk dėmesį į geltoną juostelę, kuri informuoja apie traukiamo laido pabaigą. Tolesni bandymai traukti (tampymas) gali sukelti laido pažeidimą.

- 11 Ikišk laido kištuką į elektros tinklo rozetę.

DĖMESIO! Prieš įjungiant dulkių siurblių mygtuku įjung/išjung (7), įsitink ar talpykloje yra įtaisytas atitinkamas modulis (žiūr. C, E arba F punktą).

- 12 Paleisk dulkių siurblių nuspaudžiant „įjung/išjung“ mygtuką (7).

Tam, kad paruošti dulkių siurblių dirbti šlapiu metodu, papildomai:

- 13 Užmontuok purškimo mazgą – antdėklą ant siurbimo žarnos rankenos (24).
- Pritvirtink žarnelės užkabinimus ant siurbimo žarnos ir ant teleskopinio siurbimo vamzdžio.
- 14 Sujung žarnelės galūnę (movą) su teleskopiniu siurbimo vamzdžiu, o kitą žarnelės galą įdėk į mažą arba didelį sklaidomąjį antgalį, kol išgirsi būdingą „spragtelėjimą“.

⑤ Šlapiam dulkių siurbimui ir valymui arba vandens surinkimui naudok šiuos antgalius: didelį sklaidomąjį antgalį, mažą sklaidomąjį antgalį arba vandens surinkimo antgalį.

⑥ Perstumk atvamzdžio vožtuvu sklendę žemyn.

- Įstatyk žarnelės atvamzdį į vožtuvą dulkių siurblio korpuse.
- Įsitink ar atvamzdžio kabikliai tiksliai užsitrenkė lizdo išmoje.

DĖMESIO! Jeigu šių elementų jungimas kelia sunkumų, patepk tarpiklius pvz. techniniu vazelinu arba sudrėkink vandeniu ir pan.

Dulkių siurblio funkcijos

TRADICINIS DULKIŲ ŠALINIMAS SU SAFBAG MAIŠELIU

① Laikant nuspaustą talpyklos dangčio atidarymo spaustuką (2) pakelk talpyklos dangtį į viršų.

② Išimk iš talpyklos vandeninio filtro modulį (filtravimo mazgą ir pertvara).

③ Įdėk į talpyklą sauso filtravimo modulį su įmontuotu SAFBAG maišeliu (21).

● Paruošk dulkių siurblių darbui sutinkamai su punktu B.

④ Dulkių siurblys numatytai suveiks vidutinės galios diapazone. Galios lygio indikatoriuje (9) užsižiebs trys diodai. Nuspaudžiant galios keitimo mygtukus +/- (8) nustatytą norimą galios vertę (šią funkciją turi tik dulkių siurbliai tipo 919.0).

DĖMESIO! Dulkių siurblys turi galios apribojimo funkciją, kuri suveikia įeinamajai angai užsikimšus arba SAFBAG maišeliui užsipildžius. Tai pasireiškia pulsuojančiu variklio galios ribojimu ir oro įėjimo angos užsikimšimo indikatoriaus (1) užsižiebigimu dulkių siurbliui dirbant pilna galia (tipas 919.0). Tokiu atveju, paspaudžiant įjung/išjung mygtuką (7) išjung dulkių siurblių, ištrauk maitinimo laido kištuką iš elektros tinklo rozetės ir atimšk vamzdžius arba pakeisk SAFBAG maišelį.

SAFBAG maišelio montavimas/demontavimas

● Ištrauk iš talpyklos sauso filtravimo modulį su įmontuotu SAFBAG maišeliu (21).

① Patrauk į save SAFBAG maišelio fiksatoriaus užkabinimą ir jį atlenk.

② Patrauk SAFBAG maišelio tvirtinimo užkabinimą su pintinėle ir palaisvink maišelio plokštelę.

③ Ištrauk maišelį.

④ Įdėk SAFBAG maišelį sutinkamai su maišelio paviršiuje atspausdinta rodykle taip, kad apatinė maišelio plokštelės dalis įeitų į tarpą korpuse. Viršutinę maišelio plokštelės dalį prispausk prie fiksatoriaus kol išgirsi būdingą „klik“ spragtelėjimą, o po to uždaryk SAFBAG maišelio fiksatorių.

● Įstatyk sauso filtravimo modulį su įmontuotu SAFBAG maišeliu (21) į talpyklą.

DULKIŲ ŠALINIMAS SU VANDENINIO FILTRO MODULIU

① Laikant nuspaustą talpyklos dangčio atidarymo spaustuką (2) pakelk talpyklos dangtį į viršų.

② Įstatyk pertvarą į griovelius talpykloje taip, kad žaliuzės būtų nukreiptos žemyn. Įsitink, kad pertvara yra taisyklingai įtaisyta talpykloje, t.y. pertvaros briaunos turi apglėbti iškišulį talpykloje.

③ Pripilk į talpyklą 1,3–1,5 litro vandens. Vandens lygis turi būti pažymėtų talpyklos sienelėje ribų intervale.

DĖMESIO! Neįjung dulkių siurblio be vandens, jeigu ketini dirbti su vandeninio filtro moduliu.

④ Uždaryk talpyklą su filtravimo mazgu.

● Paruošk dulkių siurblių darbui sutinkamai su punktu B.

● Dulkių siurblys numatytai suveiks vidutinės galios diapazone. Galios lygio indikatoriuje (9) užsižiebs trys diodai. Nuspaudžiant galios keitimo mygtukus +/- (8) nustatytą norimą galios vertę (šią funkciją turi tik dulkių siurbliai tipo 919.0).

DĖMESIO! Nedirbk pernelyg ilgai nekeičiant vandens talpykloje.

DULKIŲ ŠALINIMAS IR VALYMAS ŠLAPIU BŪDU

Prieš imantis valyti šlapiu būdu, skirtą valymui paviršių visų pirma kruopščiai išvalyk nuo dulkių.

Prieš paleidžiant dulkių siurblių patikrink ar talpykla yra tuščia ir ar vandeninio filtro modulis kartu su filtrais yra švarūs.

① Laikant nuspaustą talpyklos dangčio atidarymo spaustuką (2) pakelk talpyklos dangtį į viršų.

② Ištrauk iš dulkių siurblio talpyklą kartu su vandeninio filtro moduliu (filtravimo mazgą ir pertvarą).

③ Išimk valomojo skysčio bakelį (23) patraukiant jį į save už laikiklį ir po to pakeliant į viršų.

④ Atidaryk įpylimo kamštelį ir pripildyk valomojo skysčio bakelį (23) žemiau nurodytu valomosios priemonės kiekiu (valomųjų miltelių tirpalu su vandeniu).

● Maišelio turinį ištrink atskirame inde 1,5 l šilto, maksimaliai 50°C temperatūros, vandens. Maksimalus valomojo skysčio bakelio tūris 1,7 l.

● Užkimšk valomojo bakelio įpylimo angą kamšteliu.

⑤ Įstatyk valomojo skysčio bakelį (23) į jam skirtą vietą ir įspausk jį, kad patikimai užsifiksuotų (atlik atvirksčia tvarka veiksmus taikytus bakelio išėmimo metu).

⑥ Įstatyk talpyklą kartu su vandeninio filtro moduliu (filtravimo mazgas ir pertvara) į dulkių siurblių.

Putų susidarymui išvengti arba valymo metu joms susidarant, vartok Firmos ZELMER S.A. rekomenduojamą priemonę prieš putojimą, taikant etiketėje pateiktus jos kiekius ir vartojimo būdą:

– „G 478 Entschäumer D“ Firmos BUZIL, Vokietija.

● Paruošk dulkių siurblių darbui sutinkamai su punktu B.

E

C

F

D

DĒMESIO! Dulķems šalinti šļapiu būdu vartok tik maža arba didelį sklaidomąjį antgalį.

- Dulķių siurblys numatytai suveiks vidutinės galios diapazone. Galios lygio indikatoriuje (9) užsižiebs trys diodai. Nuspaudžiant galios keitimo mygtukus +/- (8) nustatyk norimą galios vertę (šią funkciją turi tik dulķių siurbliai tipo 919.0).
- ⑦ Nuspausk siurbliuko (6) įjung/išjung mygtuką.

DĒMESIO! Siurbliuką galima įjungti tik tada, kai valomojo skysčio bakelyje yra valiklio ir vandens tirpalas. Šio tirpalo stoka pasiroiškia garsiu siurbliuko veikimu.

Jeigu pasirodys, kad nežūrint siurbliuko įjungimo sklaidomasis antgalis vandens nesklaido, patikrink ar taisyklingai yra įtvirtinti: valomojo skysčio bakelis (stipriai jį įspausk), atvamzdus dulķių siurblio pagrinde esančiam vožtuve arba žarnelės galūnė sklaidomajame antgalyje, patikrink ar antgalio purkštukas yra pralaidus.

⑧ Nuspausk žarnos rankenoje mygtuką reguliuojantį vandens tiekiamą į antgalį.

Pulsuojantys mygtuko paspaudimai sukelia vandens tiekimo į sklaidomąjį antgalį sumažėjimą, o mygtuko nuspaudimas ir nustūmimas užpakaline kryptim sukelia pastovų vandens į antgalį tiekimą.

Rankenoje yra taip pat šliaužiklis siurbimo jėgą reguliuoti. Ši anga neturi būti atidaroma siurbiant vandenį bei valant šlapiu būdu.

DĒMESIO! Nepurkšk valomojo skysčio per ilgai vienoje vietoje, kad kilimas nepermirkūt.

- Išvalius dalį kilimo, nutrauk purškimą ir nusausk valomąją vietą braukydamas antgaliu pirmyn-atgal. Kartok tuos veiksmus kol visas kilimo paviršius bus nusauskintas.
- Užbaigus purškimą išjung siurbliuką ir spauskelėk vandens tiekimo į antgalį reguliavimo mygtuką „slėgiui pašalinti“.

DĒMESIO! Dulķių siurblys turi plūdę, kuri automatiškai užblokuos siurbimą, jeigu kempininis filtras bus stipriai užterštas. Tai pasiroiškia pulsuojančiu variklio galios ribojimu ir oro įėjimo angos užsikimšimo indikatoriaus (11) užsižiebbimu (tipas 919.0). Tokiu atveju, paspaudžiant įjung/išjung mygtuką (7) išjung dulķių siurblij, ištrauk maitinimo laidą kištuką iš elektros tinklo rozetes, išvalyk filtrą ir ištuštink talpyklą.

Įsisenėjusių arba ypatingai sunkiai valomų suteršimų vietas visų pirma sudrėkink ZELMER S.A. firmos rekomenduojama valomąją priemonę, iki putų susidarymo. Palauk tam tikrą laiką, o po to nusiurbk dulķių siurbliu.

DĒMESIO! Neleisk, kad kilimas permirkūt. Tai gali sukelti jo patvarią deformaciją (suraukšlėjimą).

VANDENS SURINKIMAS

Norint panaudoti dulķių siurblij skysčiui nusiurbti į talpyklą, dulķių siurblij reikia paruošti panašiai kaip valant su vandeni filto moduliu, su tuo skirtumu, kad:

1. Talpykla turi būti tuščia (be vandens).
2. Vartoti sklaidomuosius antgalius (didelį arba mažą), didelį sklaidomąjį antgalį su surenkamuoju brauktuvu arba vandens surinkimo antgalį.

DĒMESIO! Neįjung dulķių siurblio esant pilnai talpyklai! Nesiurbk vienu kartu didelių skysčio porcijų (pvz. panardinant žarną į vandenį).

Jeigu siurbimu metu skysčio lygis viršys maksimalų lygį, plūdė automatiškai užblokuos siurbimą. Maksimalus talpyklos tūris maždaug 5 l. Tokioje situacijoje atlik anksčiau aprašytus veiksmus, susijusius su kempininio filtro užteršimo sukeltu siurbimo užblokavimu (pulsuojantys variklio apsisukimai).

DARBO UŽBAIGIMAS, VALYMAS IR KONSERVAVIMAS

- Išjung dulķių siurblij nuspausdamas įjung/išjung mygtuką (7), ištrauk prijungiamojo laido kištuką iš elektros tinklo rozetės.
- Suvyniok prijungiamąjį laidą spaudžiant vyniotuvo mygtuką (10). Tai darant prilaikyk laidą, kad nesusipainiotų ir kad kištukas neatsidaūtų į dulķių siurblio korpusą.
- Pasuk žarnos galūnę taip, kad ženklų ▲ viršūnės žarnos galūnėje ir dulķių siurblio korpusu su savim sutaptų ir po to ištrauk žarną iš siurbimo angos.
- Išimk žarnelės atvamzdį spaudžiant raudoną spausduką vožtuve ir patrauk jį į save.
- Atjung teleskopinį vamzdį su žarna ir antgaliu arba šepėčiu.
- Išpilk iš talpyklos nešvarų vandenį.
- Rekomenduojama po kiekvieno dulķių siurblio panaudojimo išplauti talpyklą, filtrus (demontavimas aprašytas žemiau) bei pertvarą – kelis kart keičiant vandenį.
- Po dulķių šalinimo šlapiu metodu, kruopščiai nuplauk visus šiame procese vartotus įrangos elementus (žarną, vamzdžius, priedus).

DĒMESIO! Paliekant aukščiau minėtas dalis neišplautoje būklėje arba plaunant jas nerūpestingai, idėklai ir kempinė gali prarasti filtravimo gebą bei susidaro palankios sąlygos bakterijų ir erkių vystymuisi. Prieš pakartotinai montuojant tiksliai išdžiovink visas nuplautos dalis.

FILTRŲ DEMONTAVIMAS

KEMPININIS FILTRAS I



- ① Atidaryk filtravimo mazgo dangtį traukiant laikiklį į viršų.
- ② Ištrauk ir išplauk filtrą po tekančiu vandeniu, išdžiovink ir idėk į jam skirtą anksčiau užimamą vietą.
- Uždaryk filtravimo mazgo dangtį spaudžiant jį žemyn, kol pasigirs būdingas "klik" spragtelėjimas.

KEMPININIS FILTRAS II



Prieš demontuojant filtrą rekomenduojama uždėti apsaugines gumines pirštines.

- ① Paimk pirštais kempininį filtrą ir nutrauk jį nuo filtravimo mazgo korpuso.

② Išplauk filtrą po tekančiu vandeniu, išdžiovink ir uždėk anksčiau jo užimamoje vietoje.

DĖMESIO! Kempininio filtro neskalk rankiniu būdu išgręžiant nei skalbimo mašinoje. Veng glamžymo, tampymo ir deformavimo. Išplautą kempininį filtrą išdžiovink kambario temperatūroje. Niekada nedžiovink kempinės ant šildytuvų, radiatorių, krosnių ir pan.

I EINAMASIS FILTRAS



- ① Ištrauk iš talpyklos SAFBAG maišelio modulį.
- ② Iš modulio išimk SAFBAG maišelį (žiūr. skyrių TRADICINIS DULKIŲ ŠALINIMAS SU SAFBAG MAIŠELIU – SAFBAG maišelio montavimas/demontavimas).
- ③ Palaisvink SAFBAG maišelio modulio su pintine dangčio fiksavimo kabiklį ir atlenk pintinę.
- ④ Ištrauk ir išplauk filtrą po tekančiu vandeniu, išdžiovink ir įdėk į jam skirtą anksčiau užimamą vietą.
 - Uždaryk SAFBAG maišelio modulio pintinę spaudžiant ją, kol pasigirs būdingas “klik” spragtelėjimas.
 - Uždėk SAFBAG maišelį (žiūr. skyrių TRADICINIS DULKIŲ ŠALINIMAS SU SAFBAG MAIŠELIU – SAFBAG maišelio montavimas / demontavimas).

IŠEINAMASIS HEPA FILTRAS IR AUŠINANČIO ORO FILTRAS



Išeinamojo oro filtras turi būti keičiamas po maždaug 30 darbo valandų (6 mėnesių), arba anksčiau didelio suteršimo atveju.

- ① Perstumk filtro gaubto blokavimo šliaužiklį žemyn ir atidaryk filtro gaubtą.
- ② HEPA filtro suteršimo atveju išimk jį ir pakeisk nauju.
- ③ Variklio filtro suteršimo atveju išimk jį ir pakeisk nauju.
- ④ Galima HEPA filtrą ir aušinančio oro filtrą praplauti po tekančiu vandeniu. Prieš pakartotinai filtrus montuojant neužmiršk juos išdžiovinti.
 - Uždaryk filtro gaubtą ir perstumk blokavimo šliaužiklį į viršų.

Ekologija – rūpinkimės aplinka

Kiekvienas vartotojas gali prisidėti prie aplinkosaugos. Tai nėra nei sunku nei pernelyg brangu. Tuo tikslu:

Kartono pakuotes perduok į makulatūros surinkimo punktą.

Polietileno maišelius (PE) įmesk į plastmasės skirtą konteinerį.

Susinaudojusį prietaisą perduok į atitinkamą atliekų surinkimo punktą, kadangi esančios prietaise pavojingos sudedamosios dalys gali sukelti grėsmę aplinkai.



Neišmesk kartu su komunalinėmis atliekomis!!!

Gamintojas neneša atsakomybės už galimus nuostolius sukeltus prietaisą vartojant ne pagal jo paskirtį arba netinkamai jį aptarnaujant. Siekdamas prisitaikyti prie teisės aktų, normų, direktyvų reikalavimų arba konstrukciniais, prekybiniais, estetiniais ir kitokiais sumetimais gamintojas palieka sau teisę kiekvienu momentu gaminį modifikuoti be ankstesnio apie tai įspėjimo.

Lūdzam rūpīgi salasīt mūsu lietošanas instrukciju. Sevišķi uzmanīgi ievērojiet drošības noteikumus. Lūdzam saglabāt lietošanas instrukciju, lai Jūs varētu to lietot arī vēlākās lietošanas laikā.

Drošības norādījumi

- Putekļu sūcēju var pieslēgt tikai pie 230 V maiņstrāvu, sargātu ar 16 A drošinātāju.
- Nedrīkst atslēgt ierīci no elektroapgādes viļņot ar vadu.
- Nedrīkst iedarbināt ierīci, kad elektrības vads ir bojāts vai kad ierīces korpuss ir redzami bojāts.

Gadījumā, kad neatslēdzamais vads tiks bojāts, to jāmaina speciālā servisā, lai izvairītos no bīstamības.

Ierīci var remontēt tikai apmācīts personāls. Nepareizi pārvadīts remonts var būt par nopietnu bīstamību lietotājam. Defektu ierāšanas gadījumos rekomendējam kontaktēties ar speciālu servisa punktu.

- Neatļaujiet uz elektrības vada kontaktakšas mitrināšanu.
- Nedrīkst piedurties pie kontaktakšas ar mitrām rokām, kad ierīce ir pieslēgta pie elektrības.
- Nedrīkst pabraukt ar putekļu sūcēju un sukām pāri elektrības vada, jo tas var bojāt vada izolāciju.
- Pirms ierīces tīrīšanas, montāžas vai demontāžas vienmēr obligāti atslēgt vadu no elektrības tīkla.
- Izslēgt ierīci pirms piederumu mainīšanas vai tuvināšanai pie elementiem, kas kustos lietošanas laikā.
- Nedrīkst sūkt ar putekļu sūcēju cilvēkus un dzīvniekus, sevišķi jābūt uzmanīgiem, lai netuvināt sūkšanas uzgaļu pie acīm vai osām.
- Nedrīkst sūkt iekšā ar putekļu sūcēju sērskociņus, papīrsoša galus, nokarsētu pelnu. Izvairīties no asu priekšmetu krāšanas.
- Nedrīkst sūkt smalku putekļu, piemēram: milti, cements, ģipsis, printera un kseroksa toneris utt.
- Nedrīkst sūkt ar putekļu sūcēju kodīgu, toksisku līdzekļu, benzīnu, petroleju un citu viegli uzliesmojošu vai eksplozīvu šķidrumu.

UZMANĪBU! Sūkni var ieslēgt tikai tad, kad tīrīšanas šķidrums tvertnē ir tīrīšanas šķidrums un ūdens šķīdums. Šķidrums trūkums raksturo ar sūkņa skaļu darbību.

- Darba laikā putekļu sūcējs nevar apvērsties vai būt apslēgts ar ūdens.
- Nedrīkst atstāt putekļu sūcēju zem atmosfērisko faktoru (lietus, sals) ietekmes.
- Nelietojiet putekļu sūcēju bez putu filtra filtrācijas kompleksā.
- Neatstājiet ieslēgtu un strādājošu putekļu sūcēju.
- Šī ierīce nav paredzēta lietošanai cilvēkiem (un bērniem) ar ierobežotām fiziskajām, sajūtas un psihiskajām spējām, vai cilvēkiem bez pieredzes vai ierīces zināšanas, izņemot situāciju, kad ierīce ir lietota zem uzraudzības vai saskaņā ar lietošanas instrukciju, saņemtu no personām, atbildīgām par drošību.
- Neatļaujiet bērniem spēlēt ar ierīci.

UZMANĪBU! Putekļu sūcējs var strādāt tikai dabiskā pozīcijā, t.i. kad ir novietots uz četriem ratiem, uz horizontālas virsmas.

Tehniskā informācija

Putekļu sūcēja tips un tehniski parametri ir norādīti uz nominālas tabuļiņas. Elektrotīkla nodrošinājums 16 A.

Netraucē RTV pieņemšanu, lezēmšana nav vajadzīga .

ZELMER putekļu sūcējs ievēro spēkā esošo normu prasību. Ierīce atbild direktīvu prasībām:

- Direktīva par zemsprieguma iekārtām (LVD) – 2006/95/EC.
- Direktīva par elektromagnētisko saderību (EMC) – 2004/108/EC.

Produkts ir apzīmēts ar CE zīmi uz nominālas tabuļiņas.

PUTEKĻU SŪCĒJU TIPI 919

Izpildes opcija un apgādāšana. Tips	Maišs / daudzums	Izejais filtrs	Sūkšanas vads	Sūkšanas teleskopa caurules	Pārslēdzams sūcējs-suka ar mazu priekšmetu separatoru	Mazs sūcējs	Spraugu sūcējs	Maza suka	Suka parketam	Turbo-suka	Sūcējs-smidzinātājs liels	Sūcējs-smidzinātājs mazs	Sūcējs ūdens savākšanai	Jaudas elektroniskā regulēšana
1	2	3	4	5	6	7	8	9	10	11	12	13	14	15
919.0 ST	SAFBAG 2 gab.	HEPA	+	+	+	+	+	+	+	+	+	+	+	+
919.0 SP	SAFBAG 2 gab.	HEPA	+	+	+	+	+	+	+	-	+	+	+	+
919.5 SK	SAFBAG 2 gab.	HEPA	+	+	+	+	+	+	-	-	+	+	+	-

Putekļu sūcēja raksturojums



Putekļu sūcējs 919 ir paredzēts neīrurumu sūkšanai no grīdām, paklājiem, keramikas flīzēm, spraugām sienas paneļos, grīdlīstēs, radiatoros. Putekļu sūcējs ir arī paredzēts mēbeļu un aizkaru tīrīšanai, kā arī šķidruma sūkšanai un mitrai tīrīšanai: grīdas flīzēm, paklājiem, pārklājumiem un tapsējumiem.

Ierīces konstrukcija

- 1 Rokturis
 - 2 Tvertnes vāka atvēršanas poga
 - 3 Kontaktdakša ar vadu
 - 4 Aksesuāru slēptuve
 - 5 Sūkņa darbības rādītājs
 - 6 Sūkņa ieslēdzējs/izslēdzējs
 - 7 Ieslēdzējs/izslēdzējs
 - 8 Jaudas mainīšanas poga +/- (tips 919.0)
 - 9 Jaudas līmeņa rādītājs (tips 919.0)
 - 10 Vada satīšanas poga
 - 11 Gaisa ieplūdes aizspundēšanas rādītājs (tips 919.0)
 - 12 Suka parketam (tips 919.0)
 - 13 Putekļu sūcējs ir apgādāts tikai ar vienu sūcēj-sukas veidu (A vai B)
- A Sūkšanas birsti
- B Pārslēdzams sūcējs-suka ar mazu priekšmetu separatoru
- 14 Turbo-suka (tips 919.0 ST)
 - 15 Maza suka
 - 16 Mazs sūcējs
 - 17 Spraugu sūcējs
 - 18 Sūkšanas teleskopa caurule
 - 19 SAFBAG maiss
 - 20 Sūkšanas vads
 - 21 Sausās filtrācijas modulis ar SAFBAG maisu
 - 22 Ūdens filtra modulis (filtrācijas komplekss + šķērslis)
 - 23 Tīrīšanas šķidruma tvertne
 - 24 Smidzinātāja komplekss – uzliktnis uz sūkšanas vada rokturu
 - 25 Sūcējs-smidzinātājs liels
 - 26 Sūcējs-smidzinātājs mazs
 - 27 Sūcējs ūdens savākšanai
 - 28 Gumijas listīte lielam sūcējs-smidzinātājam
 - 29 Tīrīšanas pulveris
 - 30 Putu neitralizētājs
 - 31 Putu filtrs I
 - 32 Putu filtrs II
 - 33 Ieejas filtrs
 - 34 Dzinēja filtrs
 - 35 Izejas filtrs HEPA

Putekļu sūcēja sagatavošana darbam

B

- 1 Novietot sūkšanas vada galu putekļu sūcēja caurumā, lai apzīmējumi ▲ uz vada gala un uz putekļu sūcēja korpusa atrastu turpretim, un rotēt to pulksteņrādītāja kustības virzienā līdz pozīcijai .
- 2 Otro vada galu (rokturi) savienot ar teleskopa sūkšanas cauruli.
- 3 Teleskopa sūkšanas cauruli uzstādīt uz attiecīgu garumu, pārvietojot bidekļu saskaņā ar rādītāju un izbāzt/iebāzt cauruli.
- 4 Uz caurules otra gala uzstādīt attiecīgu sūcēju vai suku.
- 5 Tradicionālai tīrīšanai ar SAFBAG maisu, tīrīšanai ar ūdens filtra moduļa lietošanu lietojiet sekojošus sūcējus vai sukas: pārslēdzamu sūcējs-suku ar mazu priekšmetu separatoru, mazu sūcēju, mazu suku, spraugu sūcēju, suku parketam vai turbo-suku.
- 6 Pārslēdzamā sūcējs-sukā ar mazu priekšmetu separatoru var uzstādīt groziņu, lai savākt mazu elementu. Lai to darīt – noņemiet groziņa uzliktni un uzstādīt groziņu.
- 7 Cietas virsmas tīrīšanai – koka, plastmasas grīdām, keramikas flīzēm utt. – izbāzt suku, spiežot sūcēja pārslēdzēju saskaņā ar zīmējumu .
- 8 Putekļu sūcējs ir apgādāts ar aksesuāru slēptuvi. Slēptuvi var atvērt/slēgt ar bidekļu. Lai atvērt/slēgt slēptuvi, pārvietot bidekļu uz apakšu/augšu un noņemt/noglabāt attiecīgu sūcēju.
- 9 Slēgt vāku.
- 10 Turēdot ar elektrības vada kontaktdakšu (3), izstiept to no putekļu sūcēja.

UZMANĪBU! Izstiepjot elektrības vadu, ievērojiet dzelteni apzīmējumu, kurš signalizē vada beigu. Tālākā izstiepšana var bojāt vadu.

- 11 Novietot kontaktdakšu elektrības ligzdā.

UZMANĪBU! Pirms putekļu sūcēja ieslēgšanas ar ieslēdzēju/izslēdzēju (7) pārbaudiet, vai tvertnē ir uzstādīts attiecīgs modulis (sk. punktu C, E vai F).

- 12 Iedarbināt putekļu sūcēju ar ieslēdzēju (7).

Lai sagatavot putekļu sūcēju mitrai tīrīšanai, papildī:

- 13 Uzstādīt smidzinātāja kompleksu – uzliktni uz sūkšanas vada rokturu (24).
 - Uzstādīt šļūtenes āķus uz sūkšanas vada un teleskopa sūkšanas caurules.
- 14 Savienot šļūtenes galu (uzmavu) ar teleskopa sūkšanas vadu, un šļūtenes otro galu novietot mazā vai lielā sūcējs-smidzinātājā līdz raksturīga „click” sadzirdēšanai.
- 15 Mitrai tīrīšanai vai ūdens savākšanai lietojiet sekojošus sūcējus: lielu sūcējs-smidzinātāju, mazu sūcējs-smidzinātāju vai sūcēju ūdens savākšanai.
- 16 Pārvietot īscaurules noslēgu uz apakšu.
 - Novietot šļūtenes īscauruli vārstā putekļu sūcēja korpusā.
 - Pārbaudīt, vai īscaurules āķi ir labi slēgti pēc ligzdas izvēles.

UZMANĪBU! Gadījumā, kad ir grūti savienot tos elementus, mitriniet blīves, piem. ar tehnisku vazelinu, ūdeni utt.

Putekļu sūcēja funkcijas

TRADICIONĀLĀ TĪRĪŠANA AR SAFBAG MAISU **C**

- 1 Turēšot piespiestu tvertnes vāka atvēršanas pogu (2) pacelt tvertnes vāku uz augšu.
- 2 Noņemt no tvertnes ūdens filtrācijas moduli (filtrācijas kompleksu un šķērslis).
- 3 Novietot tvertnē sausās filtrācijas moduļu ar SAFBAG maisu (21).

● Sagatavot putekļu sūcēju saskaņā ar p. B.

- 4 Putekļu sūcējs iedarbinās ar vidēju jaudu. Uz jaudas līmeņa rādītāja (9) sāks mirdzēt trīs diodes. Pēc jaudas mainīšanas +/- pogu piespiešanas (8) uzstādīt attiecīgu jaudu (funkcija pieejama tikai putekļu sūcējos tips 919.0).

UZMANĪBU! Putekļu sūcējs ir apgādāts ar jaudas ierobežošanas funkciju, kad ietilpnes caurums būs nobloķēts vai SAFBAG maisa pilnīgs. Funkcija iedarbinās ar pulsācijas dzinēja jaudas ierobežošanu un ietilpnes cauruma rādītāja uzliesmošanu (11) putekļu sūcēja darbības ar pilnīgu jaudu laikā (tips 919.0). Tādā gadījumā ir nepieciešami izslēgt putekļu sūcēju, spiežot ieslēdzēju/izslēdzēju (7), atslēgt putekļu sūcēju no elektroapgādes un atbloķēt cauruļu vai mainīt SAFBAG maisu.

SAFBAG maisa montāža/demontāža **D**

- Noņemt no tvertnes sausās filtrācijas moduļu ar SAFBAG maisu (21).

- 1 Pastiept SAFBAG maisa blokādes āķu un to noliekt.
 - 2 Pastiept SAFBAG maisa āķus ar grozu, lai atslābināt maisa plātni.
 - 3 Noņemt maisu.
 - 4 Novietot SAFBAG maisu saskaņā ar bultu uz maisa, lai maisa plātnes apakšēja daļa būtu novietota korpusa spraugā. Augšēji maisa plātnes daļu piespiest pie āķa līdz „click” izdzirdēšanai, pēc tam slēgt SAFBAG maisa blokādi.
- Novietot sausās filtrācijas moduļu ar SAFBAG maisu (21) tvertnē.

SŪKŠANA AR ŪDENS FILTRA MODUĻA LIETOŠANU **E**

- 1 Turēšot piespiestu tvertnes vāka atvēršanas pogu (2) pacelt tvertnes vāku uz augšu.
- 2 Novietot šķēršļu tvertnes spraugās tā, lai žaļūzijas būtu novirzītas uz apakšu. Pārbaudīt, vai šķērslis ir samontēts pareizi tvertnē, t.i. šķēršļa ribas apņem tvertnes malu.
- 3 Uzpildīt tvertni ar ūdens 1,3–1,5 l. Ūdens līmenis nevar pārsniegt apzīmējumus uz tvertnes sienām.

UZMANĪBU! Nedrīkst iedarbināt ierīci tukšo tvertni lietojot ūdens filtra moduļu.

- 4 Apsegt tvertni ar filtrācijas kompleksu.

● Sagatavot putekļu sūcēju saskaņā ar p. B.

- Putekļu sūcējs iedarbinās ar vidēju jaudu. Uz jaudas līmeņa rādītāja (9) sāks mirdzēt trīs diodes. Pēc jaudas mainīšanas +/- pogu piespiešanas (8) uzstādīt attiecīgu jaudu (funkcija pieejama tikai putekļu sūcējos tips 919.0).

UZMANĪBU! Nedrīkst strādāt pārāk ilgi bez ūdens mainīšanas.

MITRA SŪKŠANA UN TĪRĪŠANA **F**

Pirms mitras tīrīšanas uzsākšanas ieteicams tīrīto virsmu labi atputekļot.

Pirms putekļu sūcēja iedarbināšanas pārbaudīt, vai tvertne ir tukša un ūdens filtra modulis ar filtriem ir tīrs.

- 1 Turēšot piespiestu tvertnes vāka atvēršanas pogu (2) pacelt tvertnes vāku uz augšu.
- 2 Noņemt no putekļu sūcēja tvertni ar ūdens filtra moduli (filtrācijas kompleksu un šķērslis).
- 3 Noņemt tīrīšanas šķidruma tvertni (23), vilkšot ar rokturu un pēc tam pacelšot uz augšu.
- 4 Atvērēt ieliešanas cauruma vāku un uzpildīt tīrīšanas šķidruma tvertni (23) ar tīrīšanas līdzekļu (tīrīšanas pulvera ūdens šķīdums) sekojošā daudzumā:

- Maisa saturu izšķīdināt atsevišķā traukā ar 1,5 l silts ūdens (temp. maks. 50°C). Tīrīšanas šķidruma tvertnes maksimāls tilpums ir 1,7 l.
- Slēgt ar vāku tīrīšanas šķidruma tvertnes ieliešanas caurumu.

- 5 Novietot tīrīšanas šķidruma tvertni (23) attiecīgā vietā un piespiest, lai būtu attiecīgi novietota (otrādi noņemšanai).

- 6 Novietot tvertni ar ūdens filtra moduli (filtrācijas kompleksu un šķērslis) putekļu sūcējā.

Lai pasargāties no putu izveidošanas, lai gadījumā, kad putas radās tīrīšanas laikā, lietot pret putu līdzekļu, kuru rekomendē AK SELMER firma, uz etiķetes radītos daudzumos un rekomendētā veidā:

– „G 478 Entschäumer D” no firmas BUZIL, Vācija.

● Sagatavot putekļu sūcēju saskaņā ar p. B.

UZMANĪBU! Mitrai tīrīšanai lietojiet tikai mazu vai lielu sūcējs-smidzinātāju.

- Putekļu sūcējs iedarbinās ar vidēju jaudu. Uz jaudas līmeņa rādītāja (9) sāks mirdzēt trīs diodes. Pēc jaudas mainīšanas +/- pogu piespiešanas (8) uzstādīt attiecīgu jaudu (funkcija pieejama tikai putekļu sūcējos tips 919.0)
- 7 Piespiest sūkņa ieslēdzēju/izslēdzēju (6).

UZMANĪBU! Sūkni var ieslēgt tikai, kad pakalējā tvertnē ir ūdens. Ūdens trūkums ir signalizēts ar sūkņa skaļu darbību.

Gadījumā, kad pēc sūkņa ieslēgšanas ūdens nav smidzināts, pārbaudīt pakalējās tvertnes montāžas pareizību (stiprāk to piespiest), īscaurules stiprināšanu vārstā putekļu sūcēja pa-

matā vai šļūtenes uzgaļa stiprināšanu sūcējs-smidzinātājā, pārbaudīt, vai sūcējs-smidzinātājs nav aizspundēts.

⑧ Piespiest vada rokturī pogu, kas regulē ūdens pieplūdi pie sūcēju.

Pogas pulsācijas spiešana uz laiku samazina ūdens pieplūdi, un pogas piespiešana un pārvietošana atpakaļ atļauj pastāvīgi piegādāt ūdeni.

Uz roktura atrodas bīdekļis, kurš atļauj regulēt sūkšanas jaudu. Kad putekļu sūcējs strādā ar ūdeni, nedrīkst atvērt to caurumu.

UZMANĪBU! Nesmidzināt tīrīšanas līdzekļu pārāk ilgi pakļāja vienā vietā, lai to nepārmērcēt.

- Pēc pakļāja daļas attīrīšanas pārtraukt smidzināšanu un nosusināt to laideni kustot sūcēju. Atkārtot darbību, lai visa pakļāja virsma būtu nosusināta.
- Pēc smidzināšanas pabeigšanas izslēgt sūkni un uz īsu laiku piespiest sūkšanas vada pogu, kas regulē ūdens pieplūdi sūcējā, lai „atslogot spiedienu”.

UZMANĪBU! Putekļu sūcējs ir apgādāts ar pludiņu, kurš automātiski nobloķēs sūkšanu, kad putu filtrs II (32) būs stipri piesārņots vai šķidrums pārsniegs maksimālo līmeni. Funkcija iedarbinās ar pulsācijas dzinēja jaudas ierobežošanu un iepļūdes cauruma rādītāja uzliesmošanu (11) (tips 919.0). Tādā gadījumā ir nepieciešami izslēgt putekļu sūcēju, spiežot ieslēdzēju/izslēdzēju (7), atslēgt putekļu sūcēju no elektroapgādes, notīrīt filtru un iztukšot tvertni.

Gadījumā, kad netīrumi ir veci vai ir sevišķi grūti to attīrīt, rekomendējam pirmkārt mitrināt vietu ar tīrīšanas līdzekli, kuru rekomendē AS ZELMER, līdz putu radišanas. Atstāt uz nekādu laiku un pēc tam nosūkt ar putekļu sūcēju.

UZMANĪBU! Nepārmērcēt pakļāju. To var būt par pastāvīgas deformācijas iemeslu.

ŪDENS SAVĀKŠANA

Lietojot putekļu sūcēju ūdens savākšanai, to jāsaparavo kā lietošanai ar ūdens filtra moduli, ar izņēmumu:

1. Tvertnei jābūt tukšai (bez ūdens).
2. Lietojiet lielu vai mazu sūcējs-smidzinātāju, lielu sūcējs-smidzinātāju ar uzliku vai sūcēju ūdens savākšanai.

UZMANĪBU! Nedrīkst iedarbināt putekļu sūcēju ar pilnīgu tvertni! Nedrīkst vienlaicīgi savākt daudz ūdens (piem. ar vadu nogremdētu ūdeni).

Gadījumā, kad sūkšanas laikā šķidruma līmenis pārsniegs maksimālu līmeni, pludiņš automātiski nobloķēs sūkšanu. Tvertnes maksimāls tilpums ir 5 l. Tādā situācijā rīkojiet saskaņā ar instrukcijas daļu par sūkšanas nobloķēšanu ar piesārņotu putu filtru (pulsācijas dzinēja darbība).

DARBA PABEIGŠANA, TĪRĪŠANA UN KONSERVĀCIJA

- Izslēgt putekļu sūcēju, spiežot ieslēdzēja/izslēdzēja pogu (7), atslēgt vadu no elektroapgādes.
- Satīt vadu, spiežot pogu (10). Satīšot vadu, turēt to, lai

nevarētu samezgoties un sist ar kontaktdakšu pa putekļu sūcēja korpusu.

- Pagriez vada uzgaļu līdz zīme ▲ ir saskaņota ar līdzīgu zīmi uz putekļu sūcēja korpusa un noņemt vadu no tvertnes.
- Piespiest vārpsta sarkano pogu putekļu sūcēja pamatā un atslēgt šļūtenes tīcauruli.
- Atslēgt teleskopa cauruli no vada un sūcēja vai sukas.
- Izliet ūdens no tvertnes.
- Rekomendējam pēc putekļu sūcēja katras lietošanas tieši nomazgāt tvertni, filtrus (demontāža aprakstītā tālāk) un šķēršļus – mainīšot ūdeni.
- Pēc mitras tīrīšanas tieši nomazgāt visu apgādāšanas elementu, lietotu procesā (vads, caurules, aksesuāri).

UZMANĪBU! Elementu atstāšana netīrā veidā var atņemt ieliktniem un putām filtrācijas spēju un būt par baktēriju un saprofitu attīstības iemeslu. Tieši nosusināt visu nomazgātu daļu pirms montāžas.

FILTRU MAINĪŠANA

PUTU FILTRS I

- ① Atvērt filtrācijas kompleksa vāku, vilkšot to uz augšu.
- ② Noņemt, nomazgāt filtru ar ūdeni, nosusināt un novietot iepriekšējā vietā.
 - Slēgt filtrācijas kompleksa vāku, spiežot to līdz „click” izdzirdēšanai.

PUTU FILTRS II

Filtra demontāžas laikā rekomendējam lietot gumijas aizsargcimdus.

- ① Ar pirkstiem pakampt putu filtru un novilk to no filtrācijas kompleksa korpusa.
- ② Nomazgāt filtru ar ūdeni, nosusināt un novietot iepriekšējā vietā.

UZMANĪBU! Filtrācijas putu nedrīkst mazgāt spiežot ar rokām vai mazgāšanās mašīnās. Nedrīkst saspīst, nostiept un deformēt. Pēc tīrīšanas putu nosusināt istabas temperatūrā. Nedrīkst susināt putu uz radiatoriem, krāšņiem utt.

IEEJAS FILTRS

- ① Noņemt no tvertnes SAFBAG maisa moduli.
- ② Noņemt SAFBAG maisu no moduļa (sk. nodaļu TRADICIONĀLĀ TĪRĪŠANA AR SAFBAG MAISU – SAFBAG maisa montāža/demontāža).
- ③ Atslābināt SAFBAG maisa moduļa vāku ar grozu āķi un noliekt grozu.
- ④ Noņemt, nomazgāt filtru ar ūdeni, nosusināt un novietot iepriekšējā vietā.
 - Slēgt SAFBAG maisa moduļa grozu, spiežot to līdz „click” izdzirdēšanai.
 - Samontēt SAFBAG maisu (sk. nodaļu TRADICIONĀLĀ TĪRĪŠANA AR SAFBAG MAISU – SAFBAG maisa montāža/demontāža).

IZEJAS FILTRS HEPA UN DZESĒŠANAS GAISA FILTRS



Izejas filtru HEPA jāmaina pēc darba laika 30 stundām (6 mēneši), vai agrāk, ja ir stipri piesārņots.

- ① Pārvietot filtra vāka blokādes bīdekļu uz apakšu un atvērt filtra vāku.
 - ② Noņemt un mainīt HEPA filtru uz jaunu, kad būs piesārņots.
 - ③ Noņemt un mainīt dzinēja filtru uz jaunu, kad būs piesārņots.
 - ④ Ir iespēja noskalot HEPA filtru un dzesēšanas gaisa filtru ar ūdeni. Pirms montāžas nosusināt filtrus.
- Slēgt filtra vāku un pārvietot blokādes bīdekļu uz augšu.

Ekoloģija – gādāšana par vidi

Katrs lietotājs var ienest savu ieguldījumu vides aizsardzībā. Tas nepieprasa

īpašas pūles. Ar šo mērķi:

Kartona iepakojumus nododiet makulatūrā.

Polietilēna maisus (PE) metiet ārā konteinerā, kurš ir domāts priekš plastikāta.

Nevajadzīgu aparātu atdodiet attiecīgajā utilizācijas punktā, jo saturošie aparātā kaitīgie komponenti var radīt draudus apkārtējai videi.



Nemetiet ārā ierīci kopā ar komunāliem atkritumiem!!!

Ražotājs nav atbildīgs par kaut kādiem zaudējumiem, ierosinātiem pēc ierīces lietošanas nesaskaņā ar paredzēšanu vai pēc nepareizas apkalpošanas. Ražotājs atstāv sevi tiesību modificēt produktu jebkurā laikā, bez paziņošanas, lai to pielāgotu tiesības aktiem, normām, direktīvām vai pēc konstrukcijas, tirdzniecības, estētiskas vai citiem iemesliem.

Palume käesolev juhend tähelepanelikult läbi lugeda. Eristil tähelepanu tuleb pöörata ohutu kasutamise tingimustele. Palume kasutusjuhend alles hoida, et võiksite seda lugeda ka edasise kasutamise käigus.

Ohutuseeskirjad

- Lülita tolmuimeja ainult vahelduvvoolu võrku 230 V, mis on kaitsitud võrgukaitsmega 16 A.
- Ära eemalda pistikut kontaktist juhtimest tõmmates.
- Ära lülita seadet sisse, kui toitejuhe või pistik on nähtavalt vigastatud.

Kui tolmuimeja toitekaabel on vigastatud, peab ohu vältimiseks laskma selle välja vahetada tootja poolt, professionaalses remonditöökojas või spetsialisti poolt.

Seadme parandamist võivad teostada ainult vastava koolitusega töötajad. Ebaõigelt teostatud remont võib tekitada tõsist ohtu kasutajale. Probleemide tekkimisel palume pöörduda volitatud teeninduspunkti poole.

- Kaitse toitejuhtme pistikut märjaks saamise eest.
- Ära puuduta pistikut märgade kätega, kui ta ühendatud toitevõrku.
- Ära sõida tolmuimeja või imevate harjadega üle toitejuhtme, kuna see võib põhjustada isolatsioonikihi vigastamise.
- Enne seadme puhastamist, kokkupanekut või lahtivõtmist võta toitejuhtme pistik alati kontaktist välja..
- Lülita seade välja enne tarvikute vahetamist või kasutamise ajal liikuvatele osadele lähenemist.
- Ära puhasta tolmuimejaga inimesi ega loomi, eriti aga jälgi, et tolmuimeja imevad otsikud ei satuks silmade ja kõrvade lähedusse.
- Ära tõmba tolmuimejasse tikke, suitsukonisid, hõõguvat tuhka. Välti teravate esemet kogumist.
- Ära puhasta tolmuimejaga peent tolmu nagu jahu, tsement, kips, printerite ja koopiamasinat toonerid jms.
- Ära tõmba tolmuimejasse söövitavaid, toksilisi ai-

ned, bensiini, nafta ja teisi süttivaid või plahvatavaid vedelikke.

TÄHELEPANU! Pumba võib sisse lülitada ainult siis, kui puhastusvedeliku mahutis on vee ja puhastusvahendi lahus. Vedeliku puudumisest annab märku pumba vali töö.

- Töö käigus jälgi, et tolmuimeja ei kukuks ümber ja et sellele ei satuks vesi.
- Ära jäta masinat ilmastikutingimuste mõju kätte (vihm, pakane).
- Ära kasuta tolmuimejat ilma filtrite komplektis oleva vahufiltrita.
- Ära jäta sisse lülitatud ja töötavat tolmuimejat järelevalveta.
- Käesolev toode ei ole mõeldud kasutamises füüsiliselt ja psüühiliselt piiratud ja tajuhäiretega isikute (sh laste) poolt, või isikute poolt, kel pole vajalikke oskusi või kogemusi seadme kasutamiseks, juhul kui seadet ei kasutata järelevalve all või kooskõlas kasutusjuhendiga, mille edastas nende isikute ohutuse eest vastutav isik.
- Jälgige, et lapsed ei mängiks seadmega.

TÄHELEPANU! Tolmuimeja võib töötada ainult naturaalses asendis st. kui neiljale rattale ja aluspinnale toetudes.

Tehnilised andmed

Tolmuimeja tüüp ja tehnilised andmed paiknevad andmesildil. Võrgu kaitse 16 A.

Ei põhjusta televiisori ja raadiovastuvõtjate tööhäireid.

Ei vaja maandamist .

ZELMER tolmuimejad täidavad kehtivate normide nõudeid.

Seade vastab järgnevate direktiivide nõutele:

- Madalpinge direktiiv (LVD) – 2006/95/EC.
- Elektromagnetiline ühilduvus (EMC) – 2004/108/EC.

Toode on märgistatud CE tähistusega andmesildil.

TOLMUIMEJATE 919 TÜÜP

Tootmisoptisioon ja tarvikud: Tüüp	Kott/ hulik	Väljalaskefilter	Imevoolik	Imevad tonud	Imev hari , mille saab ühendada väikeste asjade eraldajaga	Väike imev otsik	Praoosik	Väike hari	Parkefihari	Turbohari	Suur puhustav imev otsik	Väike puhustav imev otsik	Otsik vee kogumiseks	Elektrooniline võimsuse regulatsioon
1	2	3	4	5	6	7	8	9	10	11	12	13	14	15
919.0 ST	SAFBAG 2 tk.	HEPA	+	+	+	+	+	+	+	+	+	+	+	+
919.0 SP	SAFBAG 2 tk.	HEPA	+	+	+	+	+	+	+	-	+	+	+	+
919.5 SK	SAFBAG 2 tk.	HEPA	+	+	+	+	+	+	-	-	+	+	+	-

Tolmuimeja iseloomustus

Tolmuimeja 919 on ette nähtud prügi kogumiseks pörandalt, vaipadelt, keraamilistelt plaatidelt, tahveldise pragudest, pörandaliistudelt, küttekehadel. Tolmuimejat võib kasutada ka mööbli, kardinate puhastamiseks tolmust ja vedelike kogumiseks ja niiseks pörandplaatide, vaipade, pörandakatete ja mööblikatete puhastamiseks.



Seadme ehitus

A

- 1 Käepide
- 2 Mahuti avamise nupp
- 3 Pistik toitejuhtmega
- 4 Tarvikute sektsioon
- 5 Pumba töö näitur
- 6 Pumba sisse-/väljalülitaja
- 7 Sisse-/väljalülitusnupp
- 8 Võimsuse muutmise nupp +/- (tüüp 919.0)
- 9 Võimsuse astme näidik (tüüp 919.0)
- 10 Toitejuhtme kerimise nupp
- 11 Õhu sissevoolu ava ummistumise näitur (tüüp 919.0)
- 12 Parketihari (tüüp 919.0)
- 13 Tolmuimejal on kaasas ainult üks hari (A või B)
- A Imev hari
- B Imev hari, mille saab ühendada väikeste asjade eraldajaga
- 14 Turbohari (tüüp 919.0 ST)
- 15 Väike hari
- 16 Väike imev otsik
- 17 Piluotsik
- 18 Imev toru
- 19 Kott SAFBAG
- 20 Imev voolik
- 21 Kuiva filtreerimise moodul kotiga SAFBAG
- 22 Veefiltril moodul (filtrisüsteem + vaheplaat)
- 23 Puhastusvedeliku mahuti
- 24 Veepritsimiskomplekt – klamber imeva vooliku käepidemele
- 25 Suur pihustav imev otsik
- 26 Väike pihustav imev otsik
- 27 Veekogumise otsik
- 28 Kummiliist suurele pihustavale otsikule
- 29 Puhastuspulber
- 30 Vahuvastane vahend
- 31 Vahufilter I
- 32 Vahufilter II
- 33 Eelfilter
- 34 Mootori filter
- 35 Väljalaskefilter HEPA

Tolmuimeja ettevalmistamine tööks

B

- 1 Pane imemisvooliku ots tolmuimeja avausse, nii et vooliku otsikul ja tolmuimeja korpusel oleksid üksteisega vastakuti ja keera voolikut kellaosuti liikumise suunas asendisse .
- 2 Ühenda teine vooliku ots (käepide) imeva toruga.
- 3 Vali imeva toru soovitud pikkus, lükates liugurit noole suunas ja lükka toru välja/sisse.
- 4 Imeva toru teise otsa paigalda imev otsik või hari.
- 5 Tolmuimeja traditsioonilisel kasutamisel kotiga SAFBAG ja veefiltriga puhastamiseks kasuta järgmisi imevaid otsikuid ja harju: imevat harja, mille saab ühendada väikeste asjade eraldajaga, väikest imevat otsikut, väikest harja, piluotsikut, parketiharja ja turboharja.
- 6 Imevasse harja, mille saab ühendada väikeste asjade eraldajaga, võid paigaldada korvikese väikeste asjade kogumiseks. Selleks eemalda korvikese kate ja paiguta korv harja sisse.
- 7 Kõvade pindade – puitpörandate, tehismaterjalidest, keraamilistest plaatidest jms. pörandate puhastamiseks lükka välja hari, vajutades otsikul olevale lülile, nii nagu on näidatud joonisel .
- 8 Tolmuimeja on varustatud tarvikute sektsiooniga. Selle saab avada/sulgeda liuguri abil. Sektsiooni avamiseks/sulgemiseks lükka liugurit alla/üles ja võta sealt/pane sinna soovitud otsik.
- 9 Sulge kaas.
- 10 Haara toitejuhtme pistikust (3) ja tõmba toitejuhe tolmuimejast välja.

TÄHELEPANU! Toitejuhet välja tõmmates pööra tähelepanu kollasele ribale, mis tähistab toitejuhtme lõppu. Juhtme edasine tõmbamine (tirimine) võib põhjustada selle vigastamise.

- 11 Pane toitejuhtme pistik seinakontakti.

TÄHELEPANU! Enne tolmuimeja käivitamist sisse-/väljalülitamisnupuga (7) kontrolli, kas mahutisse on paigaldatud vastav moodul (vaata punkti C, E või F).

- 12 Käivita tolmuimeja, vajutades sisse/väljalülitusnupule (7).

Tolmuimeja ettevalmistamisel niiseks puhastamiseks tuleb lisaks:

- 13 Paigaldada veepritsimissüsteem – klamber imeva vooliku käepidemele (24).

- Kinnita väikese vooliku riivid imeva vooliku ja imeva toruga.

- 14 Ühenda väikese vooliku ots imeva toruga, teine väikese vooliku ots pane väikesesse või suurde pihustavasse imevasse otsikusse, kuni see klõpsatusega sulgub.

- 15 Niiseks puhastamiseks ja vee kogumiseks kasuta järgmisi otsikuid: suurt pihustavat otsikut, väikest pihustavat otsikut ja veeimemisotsikut.

- 16 Lükka liitmiku ventiili sulgur alla.
- Pane volliku liitmik tolmuimeja korpuses olevasse ventiili.
 - Jälgi, et liitmiku riivid oleksid kinni klõpsatanud.

TÄHELEPANU! Juhul kui tekivad raskused nende elementide ühendamisel, niisuta tihendeid näit. tehnilise vasesiini, vee jms.

Tolmuimeja funktsioonid

PUHASTAMINE SAFBAG KOTIGA



- 1 Vajuta mahuti kaane avamise nupule (2) ja seda all hoides ava mahuti kaas.
- 2 Võta mahutist veefiltrit moodul (filtrite komplekt ja vaheplaat).
- 3 Pane mahutisse kuivfiltrit moodul koos paigaldatud SAFBAG kotiga (21).

● Valmista tolmuimeja ette tööks vastavalt pkt. B.

- 4 Tolmuimeja käivitub vaikimisi keskmise imemisvõimsusega. Imemisvõimsuse näituri (9) hakkavad põlema kaks diodi. Vajutades imemisvõimsuse muutmise nuppudele +/- (8) vali soovitud võimsus (see funktsioon on ainult 919.0 tüüpi tolmuimejatel).

TÄHELEPANU! Tolmuimejal on imemisvõimsuse piiramise funktsioon juhul, kui sissepääsuava on ummistunud või kott SAFBAG on täis. Sellest annab märki mootori võimsuse pulseeriv vähenemine ja õhu sissevooluava ummistumist näitava tule süttimine (11) tolmuimeja töötamisel täie võimsuse juures (tüüp 919.0). Sellisel juhul lülita tolmuimeja välja, vajutades sisse/väljalülitusnupule (7), eemalda pistik kontaktist ja puhasta torud või vaheta välja kott SAFBAG.

SAFBAG koti eemaldamine/paigaldamine



- Eemalda mahutist SAFBAG kotiga (21) kuiva filtreerimise moodul.
- 1 Tõmba SAFBAG blokaadi riivi enda poole ja keera see tagasi.
- 2 Tõmba kotti SAFBAG kinnitavast riivist nii, et vabastada koti plaat.
- 3 Eemalda kott.
- 4 Paiguta kott SAFBAG kotile trükitud vastavalt noole suunale nii, et koti plaadi alumine osa satuks korpuses olevas prakku. Koti plaadi ülemine osa kinnita, vajutades riivile kuni see klõpsatub kinni, seejärel sulge koti SAFBAG blokaad.

● Pane kuiva SAFBAG (21) kotiga filtreerimise moodul mahutisse.

VEEFILTRIGA PUHASTAMINE



- 1 Vajuta mahuti kaane avamise nupule (2) ja seda all hoides ava mahuti kaas.
- 2 Paiguta vaheplaat mahutis olevatesse soontesse nii, et ribid oleksid suunatud allapoole. Kontrolli, et vaheplaat oleks mahutisse õieti paigaldatud, st. nii, et vaheplaadi ribid paikneksid mahuti nukkidel.

- 3 Täida mahuti veega 1,3–1,5 liitri ulatuses. Vee tase peaks mahtuma mahuti seinal näidatud vahemaasse.

TÄHELEPANU! Kui kasutad seadet veefiltriga, ära käivita seda juhul, kui mahuti on tühi.

- 4 Paiguta mahutile filtrikomplekt.

● Valmista tolmuimeja ette tööks vastavalt pkt. B.

- Tolmuimeja käivitub vaikimisi keskmise imemisvõimsusega. Imemisvõimsuse näituri (9) hakkavad põlema kaks diodi. Vajutades imemisvõimsuse muutmise nuppudele +/- (8) vali soovitud võimsus (see funktsioon on ainult 919.0 tüüpi tolmuimejatel).

TÄHELEPANU! Ära tööta liiga kaua mahutis vett vahetamata.

NIISKE PUHASTAMINE



Enne niiske puhastamise alustamist ime puhastatav pind hoolikalt tolmust puhtaks.

Enne tolmuimeja käivitamist tee kindlaks, kas mahuti on tühi ja kas veefiltrit moodul koos filtritega on puhas.

- 1 Vajuta mahuti kaane avamise nupule (2) ja seda all hoides ava mahuti kaas.
- 2 Võta tolmuimejast mahuti koos veefiltrit mooduliga (filtrikomplekt ja vaheplaat).
- 3 Võta välja puhastusvedeliku mahuti (23), tõmmates seda enda poole ja siis ülespoole tõstes.
- 4 Ava sissevooluava klapp ja täida puhastusvedeliku mahuti (23) puhastusvahendiga (puhastuspulbriga vesi) alltoodud koguses:

- Lahusta kotikese sisu eraldi nõus 1,5 l sooja vees maksimaalse temp. 50°C. Puhastusvedeliku mahuti maksimaalne maht on 1,7 l.
- Sulge puhastusvedeliku mahuti ava sulguriga.

- 5 Pane puhastusvedeliku mahuti (23) oma kohale seadmes ja vajuta see hoolikalt paigale (teguksesedest vastupidises järjekorras kui eemaldamise puhul).

- 6 Pane mahuti koos veefiltrit mooduliga (filtrikomplekt ja vaheplaat) tolmuimejasse.

Et hoida ära vahu teket või selle tekkel puhastamise ajal kasuta firma ZELMER S.A poolt soovitatud vahuvastast vahendit etiketil näidatud kogustes ja viisil:

– Firma BUZIL, SAKSAMAA toodet „G 478 Entschäumer D“.

● Valmista tolmuimeja tööks ette vastavalt pkt. B.

TÄHELEPANU! Kasuta niiskeks puhastamiseks ainult suur või väikest pihustavat otsikut.

- Tolmuimeja käivitub vaikimisi keskmise imemisvõimsusega. Imemisvõimsuse näituri (9) hakkavad põlema kaks diodi. Vajutades imemisvõimsuse muutmise nuppudele +/- (8) vali soovitud võimsus (see funktsioon on ainult 919.0 tüüpi tolmuimejatel).

- 7 Vajuta pumba sisse/väljalülitusnupule (6).

TÄHELEPANU! Pumba võib sisse lülitada ainult siis, kui puhastusvedeliku mahutis on vee ja puhastusvahendi lahus. Vedeliku puudumisest annab märku pumba vali töö.

Juhul kui pärast pumba sisselülitamist otsik ei pihusta vett, kontrolli, kas puhastava vedeliku mahuti on korralikult kinnitatud (vajuta see tugevamalt kohale), liitmik on kinnitatud tolmuimeja aluses paiknevasse ventiili ja vooliku ots paikneb kindlalt pihustavas otsikus, kontrolli ka, kas otsiku pihusti ei ole ummistunud.

⑧ Vajuta vooliku haardel olevale vee juurdevoolu reguleerivale nupule.

Nupu pulseeriv allavajutamine põhjustab vee juurdevoolu hetkelise aeglustumise, nupule vajutamine ja tahapoole lükamine põhjustab vee püsiva juurdevoolu otsikusse.

Vooliku käepidemel on ka imemisvõimsust reguleeriv liuglapp. Seda klappi ei tohi avada vee imemise või niiske puhastamise ajal.

TÄHELEPANU! Ära pihusta pesevat lahustit liiga kaua ühes kohas, et vaip läbi ei märguks.

- Pärast vaiba ühe osa pesemist katkesta lahusti pihustamine ja kuivata vaipa imeva otsikuga edasi-tagasi liigutustega. Korda tegevust, kuni kogu vaiba pind on kuivatatud.
- Pärast pihustamise lõpetamist lülita pump välja ja vajuta hetkeks vee juurdevoolu reguleerivale nupule, et „rõhku vähendada“.

TÄHELEPANU! Tolmuimeja varustusse kuulub ujuk, mis blokeerib imemise automaatselt, kui vahufilter II (32) on väga määrdunud või vedeliku kogus on maksimaalsest suurem. Sellega kaasneb mootori pöörete pulseeriv aeglustumine ja õhu juurdevoolu ava ummistumise näidiku süttimine (11) (tüüp 919.0). Sellisel juhul lülita tolmuimeja välja, vajutades sisse/väljalülitusnupule (7) ja võta pistik kontaktist, puhasta filter ja tühjenda mahuti.

Raskelt puhastatava määrdumise korral niisuta määrdunud kohti vaibal ZELMER S.A. poolt soovitatud puhastusvahendiga kuni vahu tekkeni. Jäta vahend mõneks ajaks vaibale, seejärel puhasta see tolmuimejaga.

TÄHELEPANU! Ära lase vaibal läbi märguda. See võib põhjustada vaiba püsiva deformeerumise (kortsud).

VEE KOGUMINE

Et kasutada tolmuimejat vedelike imemiseks, tuleb ta ette valmistada nii nagu niiskeks puhastamiseks, välja arvatud:

1. Mahuti peab olema tühi (veest).
2. Kasuta allpool kirjeldatud pihustavaid otsikuid (suurt või väikest) või suurt imevat otsikut vett koguva lisatarvikuga või vett koguvat tarvikut.

TÄHELEPANU! Ära mingil juhul käivita täis mahutiga tolmuimejat! Ära ime tolmuimejasse ühe korraga suuri veekoguseid (näit. vette pandud voolikuga).

Kui vedeliku tase ületab imemise ajal maksimaalse taseme, blokeerib ujuk automaatselt imemise. Mahuti maksimaalne maht on umbes 5 l. Sellisel puhul tegutse samuti kui juhul, kui imimine on blokeeritud määrdunud vahufiltri tõttu (mootori pöörete kasv).

TÖÖ LÕPETAMINE, PUHASTAMINE JA HOOLDUS

- Lülita tolmuimeja välja toitenupule vajutades (7) ja võta toitejuhtme pistik seinakontaktist.
- Keera juhe tolmuimejasse tagasi, vajutades vastavale nupule (10). Hoiu selle käigus juhtmest kinni, jälgides, et see ei keerduks ja et pistik ei tabaks hooga tolmuimejat.
- Keera vooliku otsa, kuni vooliku ja imemisava märgistused ▲ on kohakuti ja tõmba voolik seadmest välja.
- Eemalda alusest vooliku liitmik, vajutades ventiilil olevale punasele nupule ja tõmmates seda enda suunas.
- Võta toru voolikust ja eemalda imev otsik ja hari.
- Vala määrdunud vedelik mahutist välja.
- Pese mahuti, filtrid (filtrite eemaldamine vt allpool) ja vaheplaadid pärast iga kasutamist hoolikalt puhtaks, vahetades vett mitmekordselt.
- Pärast niiske puhastamist pese hoolikalt kõik selle käigus kasutatud elemendid (voolik, torud, tarvikud).

TÄHELEPANU! Ülal nimetatud osade pesemata jätmine või nende ebapiisav puhastamine võib põhjustada filtrite ja vahufiltri kahjustumise ja soodustab bakterite levikut.

Kuivata kõik pestud osad hoolikalt enne nende paigaldamist.

FILTRITE EEMALDAMINE

VAHUFILTER I

- ① Ava filtrikomplekti kaas, tõmmates seda ülespoole.
 - ② Eemalda filter ja pese ta puhtaks, kuivata ja pane oma kohale tagasi.
- Sulge filtrikomplekti kaas klõpsatusega.

VAHUFILTER II

Enne filtri eemaldamist pane kätte kummikindad.

- ① Haara sõrmedega vahufiltrist ja tõmba see filtrikomplekti korpusest välja.
- ② Pese filter puhtaks jooksva vee all ja pane oma kohale tagasi.

TÄHELEPANU! Ära pese vahufiltrit käitsi, seda väänates, ega pesumasinas. Hoidu selle muljumisest, venitamisest ja deformeerumisest. Pärast puhastamist kuivata vahufiltrit toatemperatuuril. Ära kuivata vahut kunagi radiaatorite või ahjude vms. peal.

EELFILTER

- ① Eemalda mahutist SAFBAG kotiga moodul.
- ② Võta kott SAFBAG moodulist välja (vt eelpoolkirjeldatud pkt. PUHASTAMINE SAFBAG KOTIGA – SAFBAG koti eemaldamine/ paigaldamine).

③ Vabasta SAFBAG koti mooduli kaant korviga ühendav riiv ja lükka korv eemale.

④ Eemalda ja pese filtrit voolava vee all, kuivata ja pane oma kohale tagasi.

- Sulge SAFBAG mooduli korv, surudes seda, kuni see klõpsatusega sulgub.
- Paigalda SAFBAG kott (vt eelpoolkirjeldatud pkt. PU-HASTAMINE SAFBAG KOTIGA – SAFBAG koti eemaldamine/ paigaldamine).

VÄLJALASKEFILTER HEPA JA JAHUTAVA ÖHUVUOLU FILTER



Vaheta väljalaskefilter HEPA välja uue vastu pärast 30 töötundi (6 kuud) või tugeva määrdumise korral varem.

① Lükka filtri kate blokaadi klapp alla ja ava väljalaskeava kate.

② Võta HEPA filter välja ja vaheta uue vastu, kui ta on määrdunud.

③ Eemalda ja vaheta mootori filter uue vastu, kui ta on määrdunud.

④ Võimalik on HEPA filtri ja jahutava õhuvoolu filtri loputamine voolava vee all. Enne uuesti paigaldamist kuivata need filtrid hoolikalt.

- Sulge filtri kate ja lükka blokaadi klapp üles.

Kaitseme keskkonda

Iga kasutaja võib kaasa aidata keskkonnakaitsele. See ei ole raske ega kulukas. Selleks:

Anna papist pakendid makulatuuri. Polüetüleenist (PE) kotid viska plastikmaterjalide konteinerisse.

Anna kasutatud seade üle vastavasse ladustamiskohta, kuna seadmes olevad ohtlikud elemendid võivad kahjustada keskkonda.



Ära viska seadet välja olmejäätmetega!!!

Tootja ei vastuta defektide eest, mida on põhjustanud seadme juhtimisele mittevastav või väärkasutamine. Tootja jätab endale õiguse muudatuste tegemiseks tootes ilma eelteateta, kui see osutub vajalikuks, et järgida õigusalasid nõudeid, norme ja direktiive või kui seda tingivad konstruktsiooni, äri, esteetilised või muud põhjused.

Dear Customers!

Please read this instruction manual carefully. Pay special attention to important safety instructions. Keep this instruction manual for future reference.

Important safety instructions

- Connect the vacuum cleaner only to a 230 V mains supply equipped with a 16 A fuse.
- Do not unplug by pulling on cord.
- Do not operate the appliance if it has a damaged cord or if the housing is visibly damaged.

If the supply cord is damaged, it must be replaced by the manufacturer, a service agent or a qualified person in order to avoid a hazard.

The appliance can only be repaired by qualified service personnel. Improper servicing may cause a serious hazard to the user. In case of defects please contact a qualified service center.

- Do not allow the plug to have contact with water.
- Do not touch the appliance with wet hands when it is connected to the mains supply.
- Do not run the vacuum cleaner or the brushes over the cord, it may cause damage to the cord insulation.
- Always unplug the appliance before cleaning, assembling or dismantling.
- Switch off the appliance before changing attachments or before contact with movable parts.
- Do not use the vacuum cleaner to clean people or animals, pay special attention to keep the nozzles away from eyes and ears.
- Do not pick up: matches, cigarette butts, hot ash. Avoid picking up sharp objects.
- Do not vacuum fine dust such as: flour, cement, gypsum, toners for printers and copy machines etc.
- Do not pick up corrosive and toxic materials, petrol, kerosene and other flammable or explosive liquids.

ATTENTION! The pump may only be switched on when the cleaning liquid container is filled with the solution of cleaning liquid and water. The lack of cleaning liquid is manifested in a loud operation of the pump.

- During operation pay attention not to knock the vacuum cleaner over or to spill water on the appliance.
- Do not expose the vacuum cleaner to atmospheric conditions (rain, frost).
- Do not use the vacuum cleaner without the foam filter installed in the filter unit.
- Do not leave a switched on and operating vacuum cleaner unattended.
- This appliance is not intended for use by persons (including children) with reduced physical, sensory or mental capabilities, or lack of experience and knowledge, unless they have been given supervision or instruction concerning use of the appliance by a person responsible for their safety.
- Children should be supervised to ensure that they do not play with the appliance.

ATTENTION! The vacuum cleaner may only operate in a natural position i.e. when it is placed with four wheels on the surface.

Technical parameters

The type of the vacuum cleaner and the technical parameters are indicated on the rating label. Mains protection 16 A.

Does not interfere with radio and TV reception.

Does not require grounding .

ZELMER vacuum cleaners meet the requirements of the applicable norms.

The appliance is in conformity with the requirements of the directives:

- Low voltage appliance (LVD) – 2006/95/EC.
- Electromagnetic compatibility (EMC) – 2004/108/EC.

The appliance was marked by a CE sign on the rating label.

VACUUM CLEANER 919 TYPES

Workmanship and equipment option: Type	Dust bag / amount	Outlet filter	Suction hose	Telescopic suction tubes	Combination brush with small item separator	Small nozzle	Crevice nozzle	Small brush	Parquet brush	Turbo brush	Large atomizing nozzle	Small atomizing nozzle	Water pick up nozzle	Electronic power control
1	2	3	4	5	6	7	8	9	10	11	12	13	14	15
919.0 ST	SAFBAG 2 pcs.	HEPA	+	+	+	+	+	+	+	+	+	+	+	+
919.0 SP	SAFBAG 2 pcs.	HEPA	+	+	+	+	+	+	+	-	+	+	+	+
919.5 SK	SAFBAG 2 pcs.	HEPA	+	+	+	+	+	+	-	-	+	+	+	-

Appliance features

The vacuum cleaner 919 is intended to pick up dirt from floors, carpets, ceramic tiles, slots in wood paneling, skirting boards, heaters. The vacuum cleaner is also used to vacuum furniture, curtains, to pick up liquids and to wet clean tiles, floorings, carpets, fitted carpets and upholstery.



Appliance elements

A

- 1 Handle
 - 2 Container lid opening button
 - 3 Plug and cord
 - 4 Accessory compartment
 - 5 Pump operation indicator
 - 6 Pump switch
 - 7 ON/OFF button
 - 8 Power adjustment button +/- (type 919.0)
 - 9 Power level indicator (type 919.0)
 - 10 Cord rewind button
 - 11 Clogged air inlet indicator (type 919.0)
 - 12 Parquet brush (type 919.0)
 - 13 The vacuum cleaner is equipped with only one type of suction brush (A or B)
- (A) Suction-brush
- (B) Combination brush with small item separator
- 14 Turbo brush (type 919.0 ST)
 - 15 Small brush
 - 16 Small nozzle
 - 17 Crevice nozzle
 - 18 Telescopic suction tube
 - 19 SAFBAG dust bag
 - 20 Suction hose
 - 21 Dry filtration module with SAFBAG dust bag
 - 22 Water filter module (filtration unit + partition)
 - 23 Cleaning liquid container
 - 24 Spray unit – suction hose handle attachment
 - 25 Large atomizing nozzle
 - 26 Small atomizing nozzle
 - 27 Water pick up nozzle
 - 28 Rubber slat to the large atomizing nozzle
 - 29 Cleaning powder
 - 30 Anti-foam agent
 - 31 Foam filter I
 - 32 Foam filter II
 - 33 Inlet filter
 - 34 Motor filter
 - 35 HEPA outlet filter

Preparing the vacuum cleaner for operation

B

- 1 Insert the end of the suction hose to the vacuum cleaner opening so that the markings  on the hose end and on the vacuum cleaner housing are opposite each other and turn the hose clockwise to the position .
- 2 Connect the other end of the hose (handle) with the telescopic suction tube.
- 3 Adjust the length of the telescopic suction tube by sliding the slider according to the arrow and pull out/ pull the tube together.
- 4 Assemble the appropriate nozzle or brush to the other end of the suction tube.
- 5 Use the following nozzles and brushes for traditional vacuum cleaning with the SAFBAG dust bag and vacuum cleaning with the use of the water filter module: combination brush with small item separator, small nozzle, small brush, crevice nozzle, parquet brush or turbo brush.
- 6 You may assemble a basket for picking up small objects in the combination brush with small item separator. In order to do so remove the basket cover and insert the basket.
- 7 To clean hard surfaces – wooden floors, plastic floors, ceramic tiles etc. pull out the brush by pressing the switch on the nozzle according to the figure .
- 8 The vacuum cleaner is equipped with an accessory compartment. The compartment opens/closes with the use of a slider. To open/close the compartment side the slider downwards/upwards and take out/ put away the desired nozzle.
- 9 Close the lid.
- 10 Grab the plug (3) and pull the cord out of the vacuum cleaner.

ATTENTION! While pulling out the cord pay attention to the yellow stripe which signals the end of the cord. Further attempts (pulling on cord) may result in damaging the cord.

- 11 Plug in the appliance.

ATTENTION! Before switching on the vacuum cleaner with the on/off button (7), make sure that the appropriate module is installed in the container (see section C, E, or F).

- 12 Switch on the vacuum cleaner by pressing the “on/off” button (7).

In order to prepare the vacuum cleaner for wet operation additionally:

- 13 Assemble the spray unit – the suction hose handle attachment (24).
 - Attach the hose fastenings to the suction hose and the telescopic suction tube.
- 14 Attach the end of the hose (sleeve) to the telescopic suction tube and insert the other end of the hose in the small

atomizing nozzle or the large atomizing nozzle until you hear a characteristic click.

⑮ Use the following nozzles for the wet vacuuming and wet cleaning function or to pick up water: large atomizing nozzle, small atomizing nozzle or the water pick up nozzle.

⑯ Slide the stub pipe valve plug downwards.

- Insert the stub pipe of the hose to the valve in the vacuum cleaner housing.
- Make sure the stub pipe fastenings snap shut.

ATTENTION! In case of difficulties in connecting the above mentioned elements moisten the gaskets e.g. with technical vaseline, water, etc.

Vacuum cleaner functions

TRADITIONAL CLEANING WITH SAFBAG DUST BAG **C**

① Press and hold the container lid opening button (2) and lift the container lid.

② Remove the water filter module from the container (filtration unit and partition).

③ Insert the dry filtration module with the SAFBAG (21) dust bag to the container.

- Prepare the vacuum cleaner for operation according to section B.

④ The vacuum cleaner will by default begin operation at the medium power range. 3 diodes will light on the power level indicator (9). Set the desired power value (this function is only available in vacuum cleaners type 919.0) by pressing the power adjustment buttons +/- (8).

ATTENTION! The vacuum cleaner is equipped with a power limiting function should the inlet opening be clogged or the SAFBAG dust bag full. It is manifested by a pulsing limitation of the motor power and the lighting up of the clogged air inlet indicator (11) while the vacuum cleaner is operating at full power (type 919.0). In such a case switch off the vacuum cleaner by pressing the on/off button (7), unplug the appliance and clear the tubes or replace the SAFBAG dust bag.

SAFBAG dust bag disassembly/assembly **D**

- Remove the dry filtration module with the SAFBAG (21) dust bag from the container.

① Pull the SAFBAG dust bag interlock fastening and pull the interlock aside.

② Pull the fastening which attaches the SAFBAG dust bag to the basket to release the dust bag plate.

③ Remove the dust bag.

④ Insert the SAFBAG dust bag according to the arrow printed on the bag so that the lower part of the bag plate is in the slot of the housing. Press the upper part of the bag plate to the fastening until you hear a characteristic click and close the SAFBAG dust bag interlock.

- Insert the dry filtration module with the SAFBAG (21) dust bag to the container.

VACUUM CLEANING WITH THE USE OF THE WATER FILTER MODULE **E**

① Press and hold the container lid opening button (2) and lift the container lid.

② Insert the partition to the grooves in the container so that the shutters are directed downwards. Make sure the partition is correctly mounted in the container i.e. the partition fins should cover the protrusion in the container.

③ Fill the container with 1,3–1,5 liter of water. The water level should be in the range marked on the wall of the container.

ATTENTION! Do not operate the appliance with an empty container while vacuum cleaning with the use of the water filter module.

④ Cover the container with the filter unit.

- Prepare the vacuum cleaner for operation according to section B.

- The vacuum cleaner will by default begin operation at the medium power range. 3 diodes will light on the power level indicator (9). Set the desired power value (this function is only available in vacuum cleaners type 919.0) by pressing the power adjustment buttons +/- (8).

ATTENTION! Do not operate the appliance for too long without replacing the water in the container.

WET VACUUMING AND WET CLEANING **F**

Before using the wet cleaning function thoroughly vacuum the surface to be cleaned.

Before operating the vacuum cleaner make sure the container is empty and the water filter module and the filters are clean.

① Press and hold the container lid opening button (2) and lift the container lid.

② Remove the container together with the water filter module (filter unit and partition) from the vacuum cleaner.

③ Remove the cleaning liquid container (23) by pulling it by the handle and lifting it upwards.

④ Open the inlet plug and fill the cleaning liquid container (23) with the cleaning liquid (the solution of cleaning powder and water) in the amount indicated below:

- Dissolve the content of the bag in a separate container in 1,5 l of warm water with the maximum temperature of 50°C. The maximum capacity of the cleaning liquid container is 1,7 l.

- Close the inlet plug of the cleaning liquid container

⑤ Insert the cleaning liquid container (23) back to the previous position and press the container to fix it correctly (proceed in the reverse order as in case of removing the container).

⑥ Insert the container together with the water filter module (filter unit and partition) to the vacuum cleaner.

In order to protect from the foam formation or if foam forms during the cleaning process, use the anti-foam

agent recommended by ZELMER S.A. in the amount and manner indicated on the label.

- „G 478 Entschäumer D” manufactured by the company BUZIL, Germany.
- Prepare the vacuum cleaner for operation according to section B.

ATTENTION! Use only the large or small atomizing nozzle for wet vacuum cleaning.

- The vacuum cleaner will by default begin operation at the medium power range. 3 diodes will light on the power level indicator (9). Set the desired power value (this function is only available in vacuum cleaners type 919.0) by pressing the power adjustment buttons +/- (8).

⑦ Press the pump switch (6).

ATTENTION! The pump may only be switched on when the cleaning liquid container is filled with the solution of cleaning liquid and water. The lack of cleaning liquid manifests in a loud operation of the pump.

If the nozzle does not atomize water although the pump is switched on, check if the following items are correctly installed: the cleaning liquid container (press the container), the fastening of the stub pipe in the valve in the base of the vacuum cleaner or the fastening of the hose end in the atomizing nozzle, check if the atomizing nozzle is not clogged.

⑧ Press the button adjusting the inflow of water to the nozzle on the hose handle.

If you press the button in a pulsating manner, the water shall temporarily flow in a slower manner to the nozzle, if you press and slide the button backwards, the water shall be continuously supplied to the nozzle.

The handle is also equipped with a slider to adjust the suction power. Do not uncover this opening while picking up water or using the wet cleaning function.

ATTENTION! Do not spray the cleaning liquid in one place on the carpet for too long in order not to soak the carpet.

- After cleaning one part of the carpet stop the spraying process and dry the carpet by sliding the nozzle back and forth. Repeat until the whole surface of the carpet is dried.
- After ending the spraying process switch off the pump and press the button adjusting the water inflow to the nozzle for a moment to “release the pressure”.

ATTENTION! The vacuum cleaner is equipped with a float which will automatically block the suction if the foam filter II (32) is heavily dirty or the liquid exceeds the maximum level. It is manifested by a pulsing limitation of the motor power and the lighting up of the clogged air inlet indicator (11) (type 919.0). In such a case switch off the vacuum cleaner by pressing the on/off button (7), unplug the appliance, clean the filter and empty the container.

In case of dirt which is difficult to remove moisten the surface with the washing agent recommended by ZELMER S.A. until

foam is formed. Leave for some time and vacuum with the vacuum cleaner.

ATTENTION! Make sure the carpet is not soaked. It may lead to a permanent deformation of the carpet (folding).

PICKING UP WATER

If you want to use the vacuum cleaner to vacuum liquid in the container, the vacuum cleaner should be prepared as in the case of vacuum cleaning with the use of the water filter module except that:

1. The container should be empty (without water).
2. You are to use atomizing nozzles (large or small), large atomizing nozzle with the gathering attachment or the nozzle for picking up water.

ATTENTION! Do not operate the vacuum cleaner with a full container! Do not vacuum large amounts of liquid at a time (e.g. with the hose immersed into water).

If the water exceeds the maximum level during vacuuming, the float will automatically block the suction. The maximum capacity of the container is about 5 l. In such a case proceed in the manner described above in the part concerning the blocking of suction caused by a dirty foam filter (pulsating motor speed).

END OF OPERATION CLEANING AND MAINTENANCE

- Switch off the vacuum cleaner by pressing the on/off button (7) and unplug the appliance.
- Wind the cord by pressing the cord rewind button (10). While doing this hold the cord to make sure it is not tangled and the plug does not hit the vacuum cleaner housing.
- Turn the end of the hose until the tops of the marks ▲ on the end of the hose end and on the vacuum cleaner housing are in the same position and pull the hose out of the opening.
- Remove the stub pipe of the hose by pressing the red button on the valve and pull the stub pipe.
- Disconnect the telescopic tube from the hose and the nozzle or brush.
- Pour the dirty water out of the container.
- It is recommended to wash the container, filters (disassembly below) and partition thoroughly after each use – changing water several times.
- After using the wet cleaning function thoroughly wash all attachments used in this process (hose, tubes, accessories).

ATTENTION! If you do not clean the above-mentioned parts or clean them insufficiently it may lead to the loss of the filtration capabilities of the inserts and foam and cause the formation of bacteria and mites. Dry all the cleaned parts thoroughly before reassembly.

FILTER DISASSEMBLY



FOAM FILTER I

- 1 Open the lid of the filter unit by pulling the handle upwards.
- 2 Take out the filter, wash it under running water, dry and reinsert.
 - Close the filter unit lid by pressing it until you hear a characteristic click.



FOAM FILTER II

It is recommended to wear rubber protective gloves while dismantling the filter.

- 1 Grab the foam filter with your fingers and remove it from the filter unit body.
- 2 Wash under running water, dry and reinsert.

ATTENTION! Do not hand wash the filter foam, do not wring it, do not wash it in washing machines. Avoid crumpling, stretching and deforming. After cleaning dry the foam in room temperature. Never dry the foam on heaters, stoves, etc.

INLET FILTER



- 1 Remove the SAFBAG (21) dust bag module from the container.
- 2 Take out the SAFBAG dust bag from the module (see chapter TRADITIONAL CLEANING WITH SAFBAG DUST BAG -disassembly/assembly of the SAFBAG dust bag).
- 3 Release the fastening hook which fixes the lid of the SAFBAG dust bag module with the basket and pull the basket aside.
- 4 Take out the filter, wash it under running water, dry and reinsert.
 - Close the basket of the SAFBAG dust bag module by pressing it until you hear a characteristic click.
 - Insert SAFBAG dust bag (see chapter TRADITIONAL CLEANING WITH SAFBAG DUST BAG -disassembly/assembly of the SAFBAG dust bag).

HEPA OUTLET FILTER AND COOLING AIR FILTER



The HEPA outlet filter should be replaced after about 30 hours of operation (6 months) or earlier in case of heavy dirt.

- 1 Slide the slider of the filter cover interlock downwards and open the filter cover.
- 2 Remove and replace the HEPA filter with a new one when the filter becomes dirty.
- 3 Remove and replace the motor filter with a new one when the filter becomes dirty.
- 4 It is possible to rinse the HEPA filter and the cooling air filter under running water. Remember to dry the above mentioned filters before reassembly.
 - Close the filter cover and slide the interlock slider upwards.

Ecology – environment protection

Each user can protect the natural environment. It is neither difficult nor expensive.

In order to do it: put the cardboard packing into recycling paper container; put the polyethylene (PE) bags into container for plastic.

When worn out, dispose the appliance to particular disposal centre, because of the dangerous elements of this appliance, which can be hazardous for natural environment.



Do not dispose into the domestic waste disposal!!!

The manufacturer does not accept any liability for any damages resulting from unintended use or inappropriate handling. The manufacturer reserves his rights for modifying the product any time in order to adjust it to law regulations, norms, directives, or due to construction, trade aesthetic or other reasons, without notifying it in advance.

Bitte lesen Sie diese Bedienungsanleitung aufmerksam durch. Beachten Sie dabei besonders die Sicherheitshinweise. Die Gebrauchsanleitung soll an einem sicheren Ort aufbewahrt werden, damit sie beim späteren Betrieb zur Verfügung steht.

Sicherheitshinweise

- Das Gerät darf nur an Wechselstromnetz 230 V mit Netzsicherung 16 A angeschlossen werden.
- Fassen Sie zum Herausziehen des Netzsteckers immer den Stecker selbst und niemals das Kabel an.
- Das Gerät darf nicht benutzt werden, wenn das Netzkabel beschädigt ist oder das Gehäuse sichtbare Schäden aufweist.

Wird das untrennbare Netzkabel beschädigt, muss es beim Hersteller oder in einem Fachbetrieb oder von einer qualifizierten Person ausgetauscht werden, um Gefahr auszuschließen.

Das Gerät darf nur vom Fachpersonal repariert werden. Eine unsachgemäß durchgeführte Reparatur kann ernsthafte Gefahren für den Benutzer verursachen. Bei Störungen raten wir, Kontakt mit Service aufzunehmen.

- Der Stecker des Netzkabels darf nicht nass werden.
- Das Gerät nicht mit nassen Händen anfassen, wenn es an das Versorgungsnetz angeschlossen ist.
- Fahren Sie nicht mit dem Staubsauger sowie den Saug- und Reinigungsdüsen über das Netzkabel, dies kann zur Beschädigung der Kabelisolation führen.
- Trennen Sie das Gerät immer vom Stromnetz, bevor es gereinigt, montiert bzw. demontiert wird.
- Schalten Sie das Gerät aus, bevor Sie das Zubehör wechseln oder sich den beweglichen Elementen bei arbeitendem Gerät nähern.
- Saugen Sie weder Tiere noch Menschen ab, insbesondere ist darauf zu achten, dass die Saugdüsen nicht an Augen oder Ohren nah gehalten werden.

- Mit dem Staubsauger dürfen keine Streichhölzer, Zigarettenstummel und glühende Asche abgesaugt werden. Vermeiden Sie das Einsaugen von scharfen Gegenständen.
- Keinen feinen Staub, wie Mehl, Zement, Gips, Toner für Drucker und Kopierer u.ä. absaugen.
- Kein Benzin, Petroleum, keine ätzenden und toxischen Substanzen oder anderen brennbaren oder explosiven Substanzen absaugen.

ACHTUNG! Die Pumpe kann nur dann eingeschaltet werden, wenn im Behälter eine Lösung aus Reinigungsflüssigkeit und Wasser vorhanden ist. Eine laute Arbeit der Pumpe weist auf fehlende Lösung im Behälter.

- Lassen Sie nicht zu, dass der Staubsauger während der Arbeit umkippt oder mit Wasser übergossen wird.
- Setzen sie den Staubsauger niemals Witterungseinflüssen aus (Regen, Frost).
- Niemals den Staubsauger ohne den eingesetzten Schaumfilter im Filtersatz benutzen.
- Den eingeschalteten und sich im Betrieb befindlichen Staubsauger nicht außer Acht lassen.
- Dieses Gerät ist nicht dafür bestimmt, durch Personen (einschließlich Kinder) mit eingeschränkten physischen, sensorischen oder geistigen Fähigkeiten oder mangels Erfahrung und/oder mangels Wissen benutzt zu werden, es sei denn, sie werden durch eine für ihre Sicherheit zuständige Person beaufsichtigt oder erhalten von ihr Anweisungen, wie das Gerät zu benutzen ist.
- Kinder sollten beaufsichtigt werden, um sicherzustellen, dass sie nicht mit dem Gerät spielen.

ACHTUNG! Der Staubsauger kann nur in neutraler Lage arbeiten, d.h. wenn er auf vier Rädern auf einer Unterlage steht.

TYPEN DER STAUBSAUGER 919

Ausführung und Zubehör: Typ	Beutel / Menge	Auslauffilter	Saugschlauch	Teleskopsaugrohre	Umschaltbare Kombi-Düse mit Kleinteileseparator	Kleindüse	Fugendüse	Kleinbürste	Parquetbürste	Turbobürste	Große Nassdüse	Kleine Nassdüse	Düse zum Sammeln von Wasser	Elektronische Leistungsregelung
1	2	3	4	5	6	7	8	9	10	11	12	13	14	15
919.0 ST	SAFBAG 2 St.	HEPA	+	+	+	+	+	+	+	+	+	+	+	+
919.0 SP	SAFBAG 2 St.	HEPA	+	+	+	+	+	+	+	-	+	+	+	+
919.5 SK	SAFBAG 2 St.	HEPA	+	+	+	+	+	+	-	-	+	+	+	-

Charakteristik des Staubsaugers

Der Staubsauger 919 ist zum Saugen des Schmutzes von Fußböden, Teppichen, Fliesen, Fugen in einer Holzverkleidung, Sockelleisten, Heizkörpern bestimmt. Der Staubsauger dient auch zum Absaugen von Möbeln, Vorhängen, Gardinen sowie zum Sammeln von Flüssigkeiten und zum Nassreinigen von Fliesen, Fußböden, Bodenbelägen und Polsterung.

Technische Daten

Der Staubsaugertyp sowie seine technischen Parameter sind auf dem Datenschild angegeben. Netzsicherung 16 A. Keine RTV-Störungen.

Bedarf keiner Erdung .

Die ZELMER Staubsauger entsprechen den Anforderungen der geltenden Normen.

Das Gerät erfüllt die Anforderungen der folgenden Richtlinien:

- Niederspannungsrichtlinie (LVD) – 2006/95/EC.
- Elektromagnetische Kompatibilität (EMC) – 2004/108/EC.

Das Produkt ist mit CE-Zeichen auf dem Datenschild gekennzeichnet.

Bau des Gerätes



A

- 1 Griff
 - 2 Öffnungstaste des Behälterdeckels
 - 3 Stecker mit Anschlusskabel
 - 4 Zubehörfach
 - 5 Anzeige der Pumpenarbeit
 - 6 Pumpenschalter EIN/AUS
 - 7 Ein-/Aus-Taste
 - 8 Tasten zur Leistungsänderung +/- (Typ 919.0)
 - 9 Anzeige des Leistungsniveaus (Typ 919.0)
 - 10 Taste des Kabelwicklers
 - 11 Anzeige der Verstopfung des Luffeinlaufs (Typ 919.0)
 - 12 Parkettbürste (Typ 919.0)
 - 13 Der Staubsauger ist nur mit einer Art der Saugbürste (A oder B) ausgestattet.
- (A) Saugbürste
(B) Umschaltbare Kombi-Düse mit Kleinteileseparator
- 14 Turbobürste (Typ 919.0 ST)
 - 15 Kleinbürste
 - 16 Kleindüse
 - 17 Fugendüse
 - 18 Teleskopsaugrohr
 - 19 Beutel SAFBAG
 - 20 Saugschlauch
 - 21 Modul der Trockenfiltration mit SAFBAG-Beutel
 - 22 Wasserfiltermodul (Filtersatz + Trennwand)
 - 23 Behälter für Reinigungsflüssigkeit

- 24 Sprühvorrichtung – Aufsatz auf den Griff des Saugschlauchs
- 25 Große Nassdüse
- 26 Kleine Nassdüse
- 27 Düse zum Sammeln von Wasser
- 28 Gummilippe für große Nassdüse
- 29 Reinigungspulver
- 30 Antischaummittel
- 31 Schaumfilter I
- 32 Schaumfilter II
- 33 Einlauffilter
- 34 Motorfilter
- 35 Auslauffilter HEPA

Vorbereitung des Staubsaugers zum Gebrauch

B

- 1 Den Schlauchstutzen in die Staubsaugeröffnung so stecken, dass die Zeichen  auf dem Schlauchstutzen und dem Staubsaugergehäuse gegenüber liegen und den Schlauchstutzen gemäß dem Uhrzeigersinn bis zur Position .
- 2 Das andere Ende des Schlauchs (Griff) mit dem Teleskopsaugrohr verbinden.
- 3 Das Teleskopsaugrohr auf die gewünschte Länge einstellen, indem der Schieber gemäß dem Pfeil und das Rohr aus-/eingeschoben wird.
- 4 Auf dem anderen Ende des Saugrohres die entsprechende Düse oder Bürste aufstecken.
- 5 Zum konventionellen Absaugen mit dem SAFBAG-Beutel, Absaugen mit der Verwendung des Wasserfiltermoduls sollen folgende Düsen und Bürsten verwendet werden: umschaltbare Kombi-Düse mit Kleinteileseparator, Kleindüse, Kleinbürste, Fugendüse, Parkettbürste oder Turbobürste.
- 6 In der umschaltbaren Kombi-Düse mit Kleinteileseparator kann ein Korb zum Auffangen von Kleinteilen montiert werden. Dazu den Korbaufsatz abnehmen und den Korb einlegen.
- 7 Um harten Untergrund – Fußboden aus Holz oder Kunststoff, Fliesen u.ä. abzusaugen, muss man die Bürste durch Drücken der Umschalttaste auf der Düse gemäß der Zeichnung  herauschieben.
- 8 Der Staubsauger ist mit einem Zubehörfach ausgestattet. Das Fach wird mittels eines Schiebers geöffnet/geschlossen. Um das Fach zu öffnen/schließen den Schieber nach oben/unten schieben und die gewünschte Düse nehmen/zurücklegen.
- 9 Deckel schließen.
- 10 Stecker des Anschlusskabels (3) anfassen und aus dem Staubsauger ziehen.

ACHTUNG! Beim Herausziehen des Anschlusskabels auf die gelbe Markierung achten, die das Ende des Kabels signalisiert. Weitere Herausziehversuche (mit Gewalt) können das Kabel beschädigen.

- ⑩ Den Stecker in die Netzsteckdose stecken.

ACHTUNG! Bevor Sie den Staubsauger mit der EIN/AUS-Taste (7) in Betrieb setzen, überzeugen Sie sich, dass im Behälter das richtige Modul (siehe Punkt C, E oder F) eingebaut ist.

- ⑪ Den Staubsauger durch Drücken der Ein-/Aus-Taste (7) in Betrieb setzen.

Um den Staubsauger zur Nassarbeit vorzubereiten, muss zusätzlich:

- ⑫ Sprühvorrichtung – Aufsatz auf den Griff des Saugschlauchs (24) montiert werden.

● Die Verriegelungen des Schlauchröhrchens am Saugschlauch und Teleskopsaugrohr befestigt werden.

⑬ Das Ende des Schlauchröhrchens (Büchse) mit dem Teleskopsaugrohr verbinden und das andere Ende des Schlauchröhrchens in die kleine oder große Nassdüse stecken, bis ein Klick hörbar ist.

⑭ Zum Nasssaugen oder Wassersammeln sollen folgende Düsen eingesetzt werden: große Nassdüse, kleine Nassdüse oder Düse zum Sammeln von Wasser.

⑮ Die Verschlussblende des Stutzenventils nach unten schieben.

- Den Stutzen des Schlauchröhrchens in das Ventil im Staubsaugergehäuse stecken.
- Bitte vergewissern sie sich, dass die Verriegelungen des Stutzens in den Aussparungen genau eingerastet sind.

ACHTUNG! Bei Schwierigkeiten beim Verbinden der oben gen. Elemente sind die Dichtungen mit z.B. technischer Vaseline, Wasser usw. anzufeuchten.

Funktionen des Staubsaugers

KONVENTIONELLES STAUBSAUGEN MIT SAFBAG-BEUTEL



① Die Öffnungstaste (2) des Behälterdeckels gedrückt halten und den Deckel nach oben heben.

② Das Wasserfiltermodul (Filtersatz und Trennwand) aus dem Behälter herausnehmen.

③ Das Modul der Trockenfiltration mit dem eingelegten SAFBAG-Beutel (21) in den Behälter einlegen.

● Den Staubsauger gemäß Punkt B zum Betrieb vorbereiten.

④ Der Staubsauger setzt sich im mittleren Leistungsbereich in Betrieb. Auf der Anzeige des Leistungsniveaus (9) leuchten drei Dioden auf. Durch das Drücken der Tasten der Leistungsänderung +/- (8) wird der gewünschte Wert der Leistung eingestellt (die Funktion ist nur bei Typ 919.0 verfügbar).

ACHTUNG! Der Staubsauger ist mit einer Funktion der Leistungsbegrenzung für den Fall, dass die Einlauföffnung verstopft oder der SAFBAG-Beutel voll ist, ausgestattet. Dies macht sich durch eine pulsierende Begrenzung der Motorleistung und durch das Aufleuchten der Anzeige der Verstopfung des Lufteinlaufs

(11) während des Betriebs bei Volleistung bemerkbar (Typ 919.0). Kommt dass vor, den Staubsauger mit Ein-/Aus-Taste (7) ausschalten, den Stecker aus der Steckdose ziehen und die Rohre durchlässig machen oder den SAFBAG-Beutel austauschen.

Demontage/Montage des SAFBAG-Beutels



● Das Modul der Trockenfiltration mit dem SAFBAG-Beutel (21) aus dem Behälter herausnehmen.

① Die Verriegelung des SAFBAG-Beutels zu sich ziehen und ausschwenken.

② Die Verriegelung des SAFBAG-Beutels mit Korb etwas ziehen, so dass die Beutelplatte gelöst wird.

③ Beutel herausnehmen.

④ SAFBAG-Beutel entsprechend dem auf dem Beutel aufgedruckten Pfeil einsetzen, so dass der untere Teil der Beutelplatte im Schlitz des Gehäuses liegt. Den oberen Teil der Beutelplatte an die Verriegelung bis zum hörbaren Klick andrücken, dann die Verriegelung des SAFBAG-Beutels schließen.

● Das Modul der Trockenfiltration mit dem SAFBAG-Beutel (21) in den Behälter einlegen.

STAUBSAUGEN MIT DER VERWENDUNG DES WASSERFILTERS



① Die Öffnungstaste (2) des Behälterdeckels gedrückt halten und den Deckel nach oben heben.

② Die Trennwand in die Nuten im Behälter einlegen, so dass die Lamellen nach unten zeigen. Sicherstellen, dass die Trennwand richtig im Behälter montiert ist, d.h. die Rippen der Trennwand sollen den Vorsprung im Behälter umfassen.

③ Behälter mit 1,3–1,5 l Wasser füllen. Das Wasserniveau soll zwischen den Markierungen an der Behälterwand liegen.

ACHTUNG! Beim Staubsaugen unter Verwendung des Wasserfiltermoduls soll das Gerät nicht ohne Wasser im Behälter in Betrieb gesetzt werden.

④ Den Behälter mit dem Filtersatz bedecken.

● Den Staubsauger gemäß Punkt B zum Betrieb vorbereiten.

● Der Staubsauger setzt sich im mittleren Leistungsbereich in Betrieb. Auf der Anzeige des Leistungsniveaus (9) leuchten drei Dioden auf. Durch das Drücken der Tasten der Leistungsänderung +/- (8) wird der gewünschte Wert der Leistung eingestellt (die Funktion ist nur bei Typ 919.0 verfügbar).

ACHTUNG! Arbeiten Sie nicht zu lange, ohne das Wasser im Behälter auszutauschen.

NASSSTAUBSAUGEN UND NASSREINIGUNG



Vor der Nassreinigung soll die zu reinigende Fläche genau abgesaugt werden.

Vor der Inbetriebnahme überprüfen Sie, ob der Behälter leer ist und das Wasserfiltermodul und die Filter sauber sind.

① Die Öffnungstaste (2) des Behälterdeckels gedrückt halten und den Deckel nach oben heben.

② Den Behälter mit Wasserfiltermodul (Filtersatz und Trennwand) aus dem Staubsauger herausnehmen.

③ Den Behälter für Reinigungsflüssigkeit (23) durch Ziehen und dann Hochheben herausnehmen.

④ Den Stöpsel der Einfüllöffnung öffnen und den Behälter (23) mit Reinigungsflüssigkeit (Wasserlösung des Reinigungspulvers) in der unten angegebenen Menge auffüllen.

- Den Beutelinhalt in einem separaten Behälter in 1,5 l warmes Wasser mit max. Temp. 50°C auflösen. Das maximale Volumen des Behälters für Reinigungsflüssigkeit beträgt 1,7 l.

- Die Öffnung des Behälters für Reinigungsflüssigkeit zustöpseln.

⑤ Den Behälter für Reinigungsflüssigkeit (23) an seinen Platz zurückstecken und zwecks genauer Befestigung andrücken (umgekehrt, wie beim Herausnehmen).

⑥ Den Behälter mit Wasserfiltermodul (Filtersatz und Trennwand) in den Staubsauger zurückstecken.

Zur Vorbeugung der Schaumbildung oder bei der Schaumbildung während der Reinigung soll ein von ZELMER empfohlenes Antischaummittel eingesetzt werden, die Gebrauchshinweise auf dem Etikett beachten:

- „G 478 Entschäumer D“ der Firma BUZIL, Deutschland.

- Den Staubsauger gemäß Punkt B zum Betrieb vorbereiten.

ACHTUNG! Zum Nassstaubsaugen darf ausschließlich die kleine oder große Nassdüse verwendet werden.

- Der Staubsauger setzt sich im mittleren Leistungsbereich in Betrieb. Auf der Anzeige des Leistungsniveaus (9) leuchten drei Dioden auf. Durch das Drücken der Tasten der Leistungsänderung +/- (8) wird der gewünschte Wert der Leistung eingestellt (die Funktion ist nur bei Typ 919.0 verfügbar).

⑦ Pumpenschalter EIN/AUS (6) drücken.

ACHTUNG! Die Pumpe kann nur dann eingeschaltet werden, wenn im Behälter eine Lösung aus Reinigungsflüssigkeit und Wasser vorhanden ist. Eine laute Arbeit der Pumpe weist auf fehlende Lösung im Behälter.

Wenn trotz der Einschaltung der Pumpe die Düse kein Wasser sprüht, muss folgendes überprüft werden: die Richtigkeit der Befestigung des Behälters für Reinigungsflüssigkeit (stark andrücken), die Befestigung des Stutzens im Ventil im Staubsaugersockel oder die Befestigung des Endes des Schlauchröhrchens in der Nassdüse sowie die Durchlässigkeit der Nassdüse.

⑧ Die Regeltaste im Schlauchgriff zur Regelung des Wasserzuflusses zur Düse drücken.

Ein pulsierendes Drücken der Taste bewirkt eine vorübergehende Freigabe des Wasserzuflusses zur Düse und ein Drücken und Verschieben der Taste nach hinten bewirken einen kontinuierlichen Zufluss des Wassers zur Düse.

Auf dem Griff befindet sich auch ein Schieber zur Regelung der Saugkraft. Die Öffnung darf beim Einsaugen von Wasser und bei der Nassreinigung nicht aufgedeckt werden.

ACHTUNG! Die Waschlösung nicht zu lange an einer Stelle sprühen, damit der Teppich nicht durchnässt wird.

- Nachdem ein Teil des Teppichs gereinigt ist, soll das Sprühen unterbrochen und der Teppich durch Hin- und Zurückschieben der Düse getrocknet werden. Diese Tätigkeiten wiederholen, bis die ganze Teppichfläche trocken ist.

- Nach Beendigung der Sprühung die Pumpe ausschalten und die Regeltaste auf dem Saugschlauch zur Regelung des Wasserzuflusses zur Düse für eine Weile drücken, damit der Druck „abgebaut“ wird.

ACHTUNG! Der Staubsauger ist mit einem Schwimmer ausgestattet, der das Saugen automatisch absperrt, wenn der Schaumfilter II (33) stark verschmutzt wird oder das Niveau der Flüssigkeit den Maximalstand übersteigt. Dies macht sich durch eine pulsierende Begrenzung der Motorleistung und durch das Aufleuchten der Verstopfungsanzeige des Lufteinlaufs (11) bemerkbar (Typ 919.0). Kommt dass vor, den Staubsauger mit Ein-/Aus-Taste (7) ausschalten, den Stecker aus der Steckdose ziehen, den Filter austauschen und den Behälter leeren.

Bei altem oder besonders hartnäckigem Schmutz soll die verschmutzte Stelle zuerst mit einem der von ZELMER empfohlenen Reinigungsmittel behandelt werden, bis der Schaum entsteht. Dann für eine Weile einweichen lassen und anschließend mit Staubsauger absaugen.

ACHTUNG! Der Teppich soll nicht durchnässt werden. Dies kann zur dauerhaften Teppichverformung (Wellenbildung) führen.

SAMMELN VOM WASSER

Um den Staubsauger zum Ansaugen einer Flüssigkeit im Behälter einzusetzen, muss er ähnlich vorbereitet werden, wie zum Staubsaugen mit Verwendung des Wasserfiltermoduls, jedoch mit folgendem Unterschied:

1. Der Behälter muss leer sein (ohne Wasser).
2. Große oder kleine Nassdüse, große Nassdüse mit dem Aufsatz oder Düse zum Sammeln von Wasser verwenden.

ACHTUNG! Die Inbetriebsetzung des Staubsaugers mit vollem Behälter ist nicht gestattet! Keine großen Mengen der Flüssigkeit auf einmal ansaugen (z.B. mit Schlauch, der im Wasser getaucht ist).

Überschreitet das Flüssigkeitsniveau während des Saugens das maximale Niveau, wird das Saugen automatisch vom Schwimmer abgesperrt. Das maximale Volumen des Behälters beträgt ca. 5 l. In einer solchen Situation gehen Sie so voran, wie beim Absperrn des Saugens beim verschmutzten Schaumfilter (pulsierende Drehgeschwindigkeit des Motors).