

AOC

Podręcznik użytkownika monitora LCD G2460VQ6 Podświetlenie LED



www.aoc.com

©2015 AOC. All Rights Reserved.

Bezpieczeństwo	4
Krajowe konwencje	4
Zasilenie	5
Instalacja.....	6
Czyszczenie.....	7
Inne.....	8
Ustawienia	9
Zawartość opakowania	9
Zakładanie podstawki oraz podstawy	10
Regulacja kąta widzenia	11
Podłączanie monitora	12
Wymagania systemowe	13
Funkcja FreeSync.....	13
Podłączanie wspomika do montażu na ścianie.....	13
Opis funkcji AOC Anti-Blue Light.....	14
Regulacja	15
Ustawianie optymalnej rozdzielczości.....	15
Windows 8	15
Windows 7	17
Windows Vista	19
Windows XP	21
Windows ME/2000.....	22
Klawisze skrótu	23
Ustawienie OSD	24
Luminancja	25
Ustawienia obrazu	27
Temperatura barwowa	28
Wzmocnienie obrazu	29
Ustawienia OSD	30
Dodatkowe.....	31
Zakończenie	32
Wskaźnik LED	32
Sterownik	33
Windows 8	33
Windows 7	37
Windows Vista	41
Windows XP	43
Windows 2000	46
Windows ME.....	46
i-Menu.....	47
e-Saver	48
Screen+	49
Rozwiązywanie problemów.....	50
Parametry techniczne	51
Ogólne parametry.....	51
Ustawionetryby wyświetlania	52

Wprowadzanie kodu PIN	53
Plug and Play.....	55
Przepisy prawne	56
Informacje na temat FCC.....	56
Deklaracja WEEE	57
Deklaracja WEEE dla Indii.....	57
EPA Energy Star	58
Deklaracja EPEAT	58
Wsparcie techniczne.....	59
Oświadczenie gwarancyjne dla krajów europejskich	59
Oświadczenie gwarancyjne dla Bliskiego Wschodu i Afryki (MEA).....	61
Polityka firmy AOC dotycząca pikseliISO 9241-307 (klasa 1).....	63

Bezpieczeństwo

Krajowe konwencje

Następujące podrozdziały opisują konwencje notacyjne zastosowane w niniejszym dokumencie.

Uwagi, przestrogi i ostrzeżenia

W niniejszym podręczniku mogą wystąpić bloki tekstu napisane kursywą lub pogrubioną czcionką, którym towarzyszy ikona. Są to uwagi, przestrogi i ostrzeżenia używane w następujący sposób:



UWAGA: UWAGA dostarcza istotnych informacji umożliwiających użytkownikowi pełniejsze wykorzystanie możliwości systemu.



PRZESTROGA: PRZESTROGA wskazuje na potencjalne uszkodzenie sprzętu lub utratę danych oraz opisuje sposoby zapobiegania problemom.





OSTRZEŻENIE: OSTRZEŻENIE wskazuje na potencjalne zagrożenie zdrowia oraz podaje sposoby uniknięcia zagrożenia.

Niektóre ostrzeżenia mogą występować w innej formie i mogą nie być oznaczone ikoną. W takich przypadkach szczegółowy sposób prezentacji ostrzeżenia określony jest właściwymi przepisami.

Zasilenie

 Gniazdo zasilania monitora musi mieć parametry zgodne z parametrami wyszczególnionymi na tabliczce znamionowej urządzenia. W przypadku braku pewności co do typu zasilania, należy skontaktować się ze sprzedawcą urządzenia lub lokalnym przedsiębiorstwem energetycznym.

 Monitor jest wyposażony w trzystykową wtyczkę z uziemieniem, wtyczkę z trzecim (uziemiającym) stykiem. Wtyczka ta pasuje tylko do gniazdka z uziemieniem. Jeżeli posiadane gniazdko nie obsługuje trzystykowych wtyczek, należy zlecić elektrykowi instalację właściwego gniazdka lub skorzystać z przejściówki w celu bezpiecznego uziemienia urządzenia. Nie należy lekceważyć tego zalecenia.

 Należy odłączyć urządzenie z sieci podczas burzy z wyładowaniami atmosferycznymi lub w przypadku nie korzystania z niego przez kiedy dłuższy okres. Zabezpieczy to monitor przed uszkodzeniem w wyniku skoku napięcia.

 Nie należy przeciążać przewodów zasilających i przedłużaczy. Przeciążenie może spowodować pożar lub porażenie elektryczne.

 W celu zapewnienia zadowalającej pracy monitora, należy korzystać z niego tylko z wyszczególnionymi na liście UL komputerami posiadającymi właściwie skonfigurowane gniazda oznaczone na 100 - 240V AC, Min. 1.5A

 Gniazdko elektryczne powinno znajdować się w pobliżu urządzenia i powinno być łatwo dostępne.

 Można korzystać wyłącznie z dołączonego zasilacza (napięcie wyjściowe prądu stałego 12 V3A), mającego licencję UL, CSA. (Wyłącznie dla monitorów z adapterem zasilania).

Instalacja

! Nie należy umieszczać monitora na niestabilnym wózku, podstawce, stojaku, wsporniku lub stoliku. Upadek monitora może spowodować uszkodzenie ciała lub poważne uszkodzenie urządzenia. Należy korzystać jedynie z wózka, podstawki, stojaka, wspornika lub stołu zalecanego przez producenta lub sprzedawanego wraz z monitorem. Podczas instalacji oraz korzystania z mocowanych akcesoriów zalecanych przez producenta należy postępować zgodnie z zaleceniami producenta. Zestaw wózka i produktu powinien być przemieszczany przy zachowaniu ostrożności.

! Nigdy nie należy wkładać żadnych przedmiotów w szczeliny obudowy monitora. Może to doprowadzić do uszkodzenia obwodu, a w jego następstwie pożar lub porażenie elektryczne. Nie wolno wylewać żadnych płynów na monitor.

! Nie należy kłaść produktu na podłodze przodem skierowanym do dołu.

! Jeżeli monitor montowany jest na ścianie lub półce, należy korzystać z zestawu montażowego zaakceptowanego przez producenta i postępować zgodnie ze wskazówkami załączonymi do zestawu.

! Należy pozostawić wolną przestrzeń wokół monitora, jak pokazano na rysunku poniżej. W przeciwnym razie obieg powietrza może być niewystarczający, a przegrzanie może doprowadzić do pożaru lub uszkodzenia monitora.

Zobacz poniżej zalecane obszary wentylacyjne wokół monitora, gdy monitor zamontowany jest na ścianie lub na stojaku:

Zamontowany na ścianie

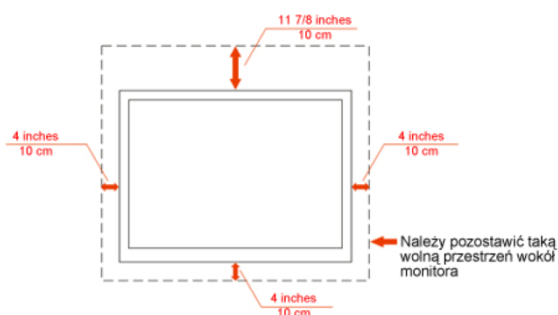

Zamontowany na podstawku



Czyszczenie

! Obudowę czyść regularnie przy użyciu dostarczonej szmatki. Do czyszczenia zabrudzeń możesz używać delikatnego środka czyszczącego zamiast silnego środka, który może kauteryzować obudowę produktu.

! Podczas czyszczenia upewnij się, że środek czyszczący nie przedostaje się do produktu. Szmatka do czyszczenia nie może być zbyt szorstka, ponieważ doprowadziłoby to do porysowania powierzchni m.

! Odłącz kabel zasilający przed czyszczeniem produktu.



Inne

 Jeżeli z produktu wydobywa się nieprzyjemny zapach, dziwny dźwięk lub dym, NIEZWŁOŻNIE odłącz kabel zasilający i skontaktuj się z punktem serwisowym.

 Należy upewnić się, że otwory wentylacyjne nie są zablokowane przez stół lub zasłony.

 Podczas działania nie należy poddawać monitora LCD silnym wibracjom lub warunkom charakteryzującym się silnymi wstrząsami.

 Podczas obsługi lub transportu monitora należy uważać, że go nie obijać lub upuścić.

Ustawienia

Zawartość opakowania



Monitor



Podręcznik na nośniku CD

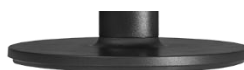

Stand



Kabel zasilający



Kabel analogowy



Kabel audio



Kabel HDMI

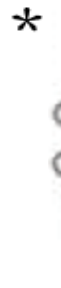

DP

* Nie wszystkie kable sygnałowe (audio, Analogowy, DP i HDMI Kabel) są dostarczane w każdym kraju i regionie. Należy to sprawdzić u lokalnego dostawcy lub w branżowym biurze AOC.

Zakładanie podstawki oraz podstawy

Należy założyć lub zdjąć podstawę, według następujących czynności.

Ustawienia:



Usuń:



Regulacja kąta widzenia

Aby zapewnić optymalną widoczność, patrz na pełną powierzchnię ekranu, a następnie ustaw monitor w najbardziej dogodnej pozycji.

Podczas regulowania kąta nachylenia monitora, przytrzymaj podstawkę, aby zapobiec przewróceniu się monitora.

Zakres regulacji kąta nachylenia monitora wynosi od -5° do 20° .

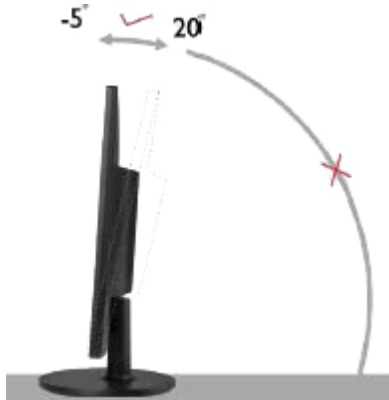

UWAGA:

Podczas zmiany kąta nachylenia, nie dotykaj ekranu LCD. Może to spowodować uszkodzenie lub pęknięcie ekranu LCD.

Podłączanie monitora

Połączenia kabli z tyłu monitora i komputera:

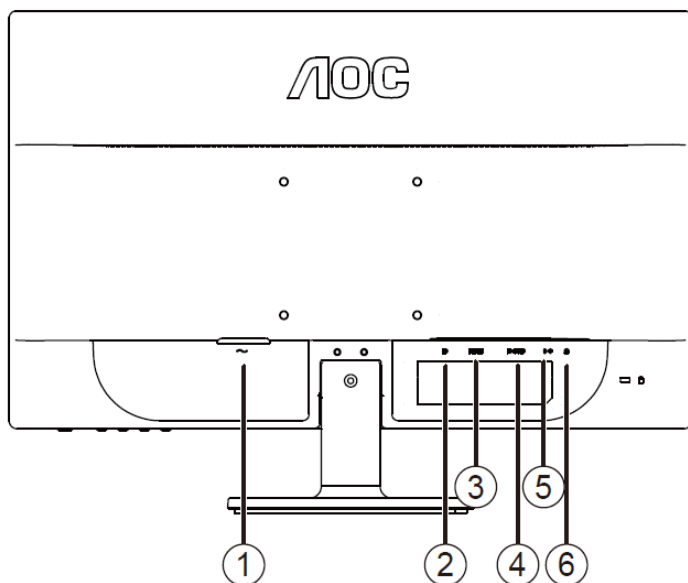

1	Zasilenie	4	D-SUB
2	DP	5	audio
3	HDMI	6	wyjście słuchawkowe

Aby chronić sprzęt, zawsze wyłączaj komputer oraz monitor LCD przed podłączeniem.

- 1 Podłącz kabel zasilający do portu prądu zmiennego z tyłu monitora.
- 2 Podłącz jeden koniec 15-pinowego kabla D-Sub do złącza z tyłu monitora, a drugi koniec do portu D-Sub komputera.
- 3 (Opcjonalny Wymaga karty video z portem HDMI) Podłącz jeden koniec HDMI do złącza z tyłu monitora i podłącz drugi koniec do portu HDMI komputera.
- 4 (Opcjonalny Wymaga karty video z portem audio) Podłącz jeden koniec audio do złącza z tyłu monitora i podłącz drugi koniec do portu audio komputera.
- 5 (Opcjonalny Wymaga karty video z portem DP) Podłącz jeden koniec DP do złącza z tyłu monitora i podłącz drugi koniec do portu DP komputera.
- 6 Włącz monitor i komputer.
- 7 Obsługiwane rozdzielczości zawartości wideo: VGA / HDMI / DP..

Jeśli na monitorze wyświetla się obraz, instalacja jest zakończona. W przeciwnym wypadku, patrz Wykrywanie i usuwanie usterek.

Wymagania systemowe

Funkcja FreeSync

1. FreeSync jest funkcją współpracującą z DisplayPort.
2. Kompatybilne karty graficzne: Lista zalecanych kart znajduje się poniżej, ale można również sprawdzić karty na stronie www.AMD.com
 - AMD Radeon R9 295X2
 - AMD Radeon R9 290X
 - AMD Radeon R9 290
 - AMD Radeon R9 285
 - AMD Radeon R7 260X
 - AMD Radeon R7 260

Podłączanie wspomika do montażu na ścianie

Przygotowanie do instalacji opcjonalnego ramienia do montażu ściennego.

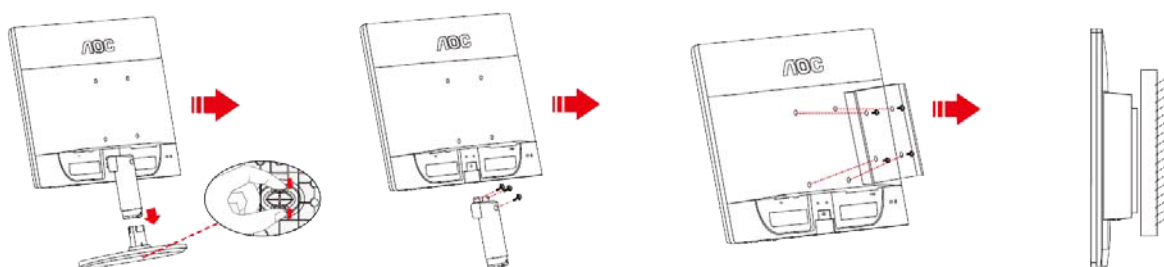

Monitor można zamocować na zakupionym oddzielnie ramieniu do montażu ściennego. Przed przystąpieniem do zamocowania odłącz zasilanie i wykonaj poniższe czynności:

- 1 Zdejmij podstawę.
- 2 Złóż ramię do montażu ściennego zgodnie z instrukcjami producenta.
- 3 Umieść ramię do montażu ściennego z tyłu monitora. Dopasuj otwory w ramieniu do otworów z tyłu monitora.
- 4 Włóż w otwory 4 wkręty i dokręć.
- 5 Podłącz ponownie kable. Instrukcje dotyczące montażu, znajdują się w podręczniku użytkownika dostarczonym wraz z opcjonalnym ramieniem do montażu ściennego.

Uwaga : Otwory na śruby do montażu VESA nie są dostępne we wszystkich modelach, sprawdź u dostawcy lub w oficjalnym wydziale AOC.

Opis funkcji AOC Anti-Blue Light

Badania wykazały, że promienie ultrafioletowe są szkodliwe dla oczu, promienie niebieskiego światła wyświetlaczy LED, mogą spowodować uszkodzenie różnych części oka i z czasem pogarszać wzrok. Funkcja AOC Anti-Blue Light wykorzystuje inteligentną technologię do redukcji szkodliwych fal niebieskiego światła, bez wpływu na kolor obrazu wyświetlacza.

Regulacja

Ustawianie optymalnej rozdzielczości

Windows 8

Dla Windows 8

1. Kliknij prawym przyciskiem myszy i kliknij **Wszystkie aplikacje** w dolnym prawym rogu ekranu.

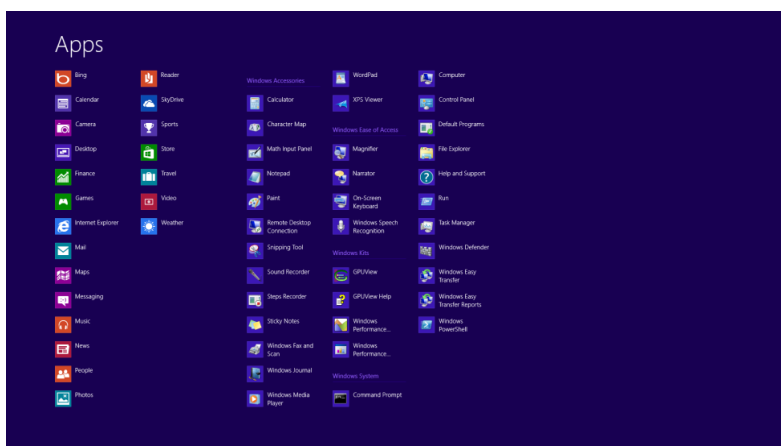
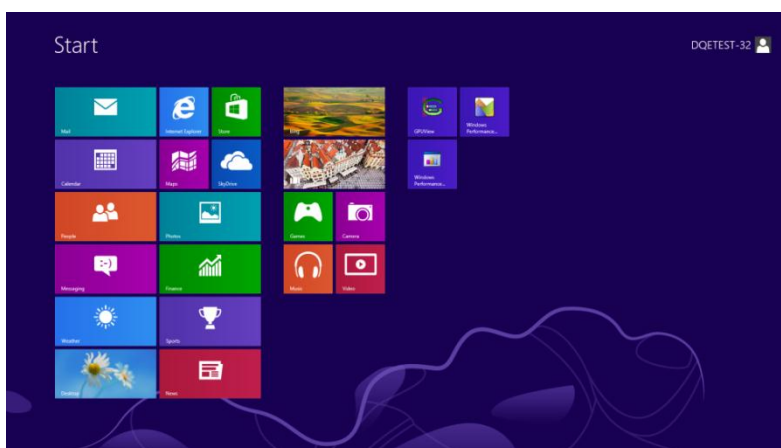

2. Ustaw "Widok według" na "Kategorie".
3. Kliknij **Wygląd i personalizacja**.

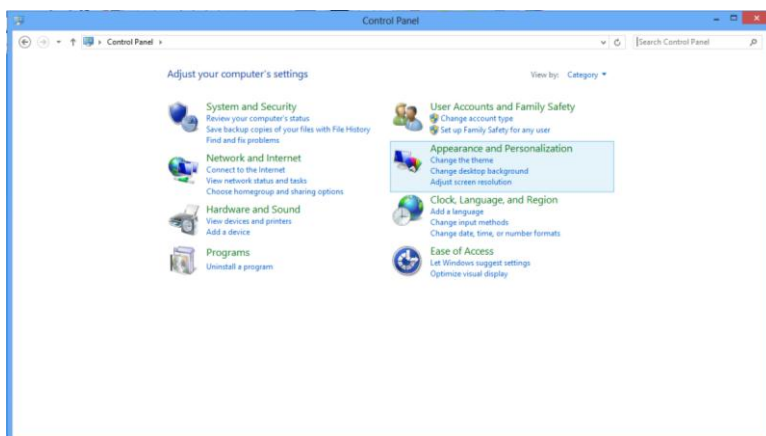

4. Kliknij **EKRAN**.

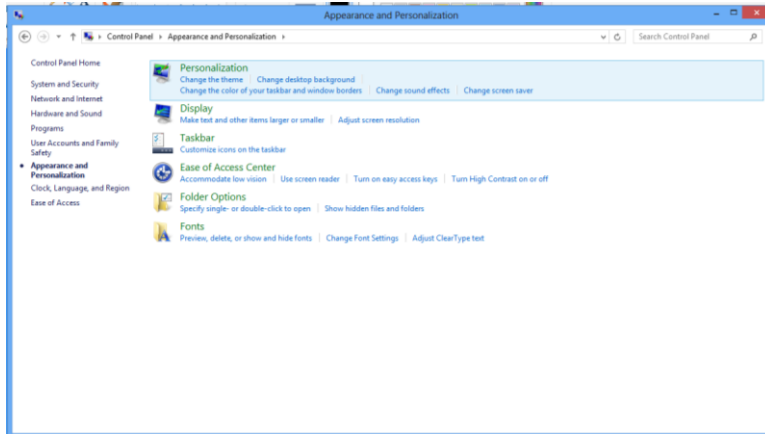

5. Ustaw rozdzielczość przy użyciu **SUWAKA** na Optymalna rozdzielczość.

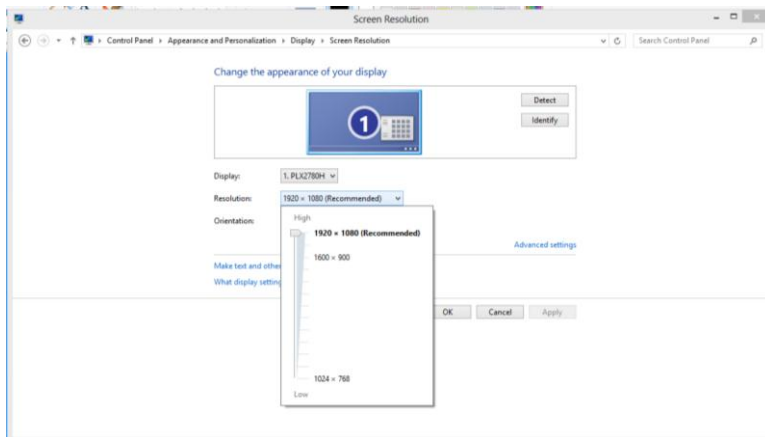

Windows 7

W przypadku systemu Windows 7:

1 Kliknij **START**.

2 Kliknij **PANEL STEROWANIA**.



3 Kliknij **Wygląd i personalizacja**.



4 Kliknij **EKRAN**.

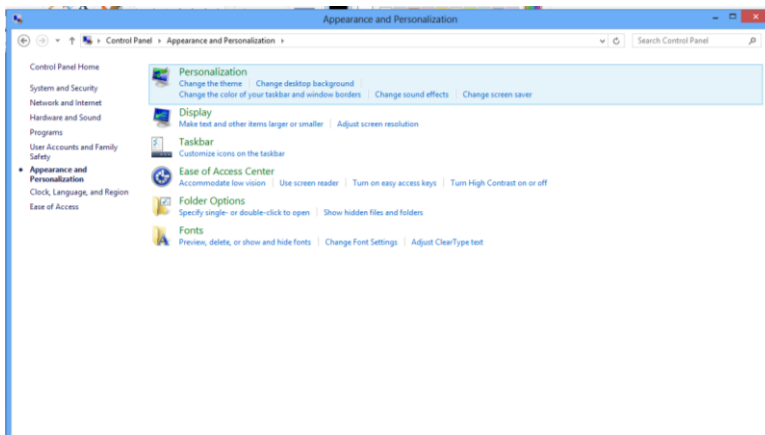

5 Ustaw rozdzielczość przy użyciu **SUWAKA** na Optymalna rozdzielczość.

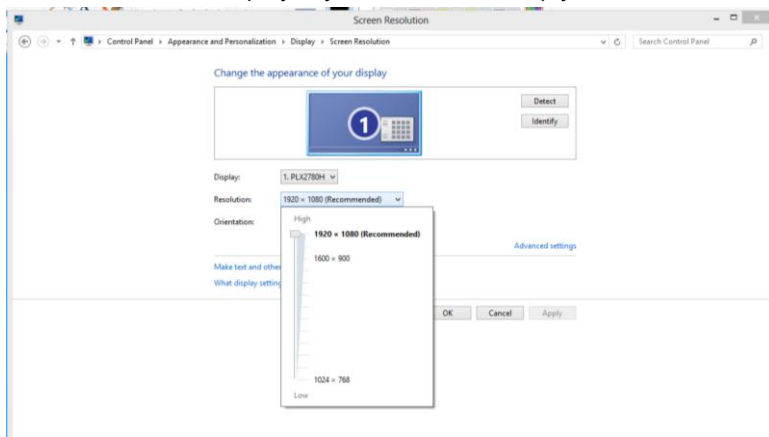

Windows Vista

W przypadku systemu Windows Vista:

1 Kliknij **START**.

2 Kliknij **PANEL STEROWANIA**.



3 Kliknij **Wygląd i personalizacja**.



4 Kliknij **Personalizacja**



5 Kliknij **Ustawienia ekranu**.



6 Ustaw rozdzielczość przy użyciu **SUWAKA** na Optymalna rozdzielczość.

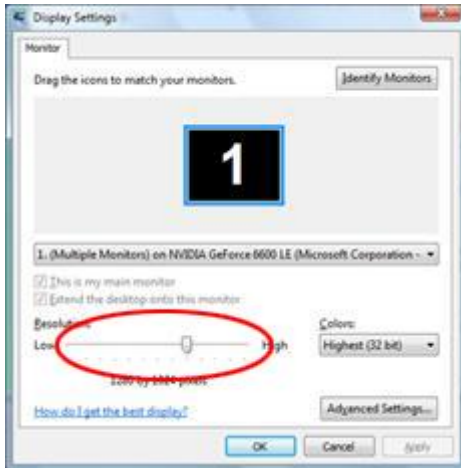

Windows XP

W przypadku systemu Windows XP:

1 Kliknij **START**.



2 Kliknij **USTAWIENIA**.

3 Kliknij **PANEL STEROWANIA**.

4 Kliknij **Wygląd i kompozycje**.

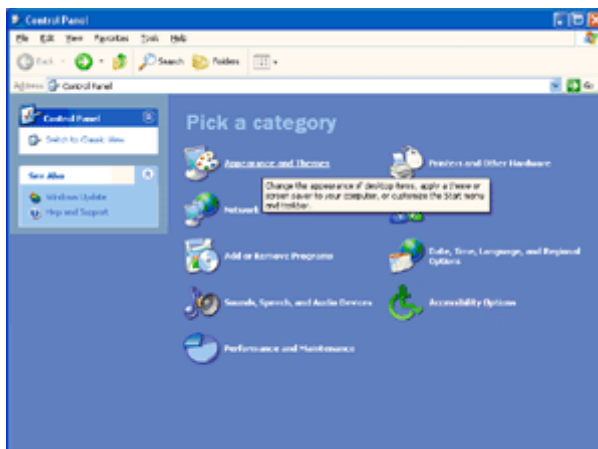

5 Kliknij dwukrotnie **EKRAN**.

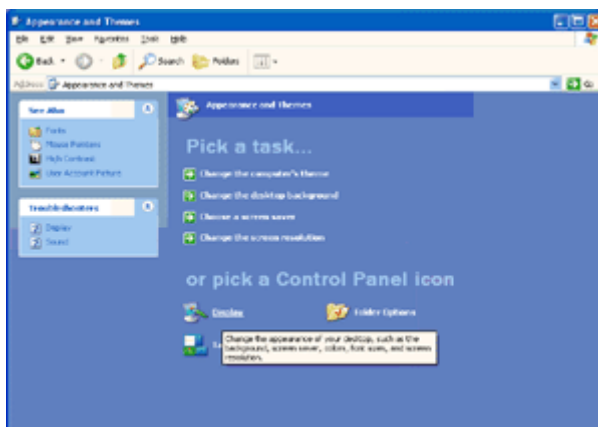

6 Kliknij **USTAWIENIA**.

7 Ustaw rozdzielczość przy użyciu **SUWAKA** na Optymalna rozdzielczość.

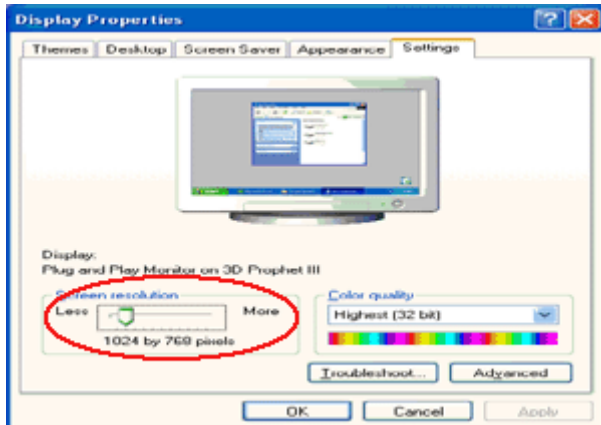

Windows ME/2000

W przypadku systemu Windows ME/2000:

1 Kliknij **START**.

2 Kliknij **USTAWIENIA**.

3 Kliknij **PANEL STEROWANIA**.

4 Kliknij dwukrotnie **EKRAN**.

5 Kliknij **USTAWIENIA**.

6 Ustaw rozdzielczość przy użyciu **SUWAKA** na Optymalna rozdzielczość.

Klawisze skrótu

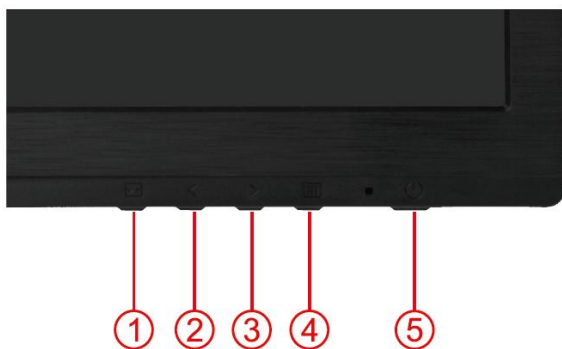

1	Źródło / Auto / Zakończ
2	Tryb gry <
3	Głośność/>
4	Menu/Wejść
5	Zasilanie

Zasilanie

Naciśnij dłużej przycisk Zasilanie w celu wyłączenia monitora.

Menu/Wejść

Naciśnij w celu wyświetlenia OSD lub potwierdzenia wyboru.

Głośność

Kiedy nie jest wyświetlane menu OSD, naciśnij przycisk Głośność, aby aktywować pasek regulacji głośności. Naciskaj < lub >, aby wyregulować głośność (tylko w modelach z głośnikami).

Tryb gry

Kiedy nie jest wyświetlane menu OSD, naciśnij przycisk minus, aby otworzyć funkcje trybu gry, a następnie naciskaj przycisk < lub >, aby wybrać tryb gry (FPS, RTS, Rajdowy, Gracz 1 lub Gracz 2), zależnie od rodzaju gry.







Auto / Zakończ / Guzik skrótu wyboru źródła

Jeśli OSD jest zamknięty należy nacisnąć guzik Auto/Source (Auto/Źródło) i przytrzymać przez około 3 sekundy by automatycznie skonfigurować. (Tyczy się tylko modeli, z co najmniej dwoma źródłami sygnału wejściowego.) jeśli OSD jest zamknięty, guzik Auto/Source (Auto/Źródło) będzie pełnił funkcje skrótu do wyboru źródła. (Tyczy się tylko modeli, z co najmniej dwoma źródłami sygnału wejściowego.)

Ustawienie OSD

Podstawowe i proste instrukcje dotyczące przycisków sterowania.







- 1) Naciśnij przycisk , aby uaktywnić okno OSD.
- 2) Naciśnij < **l u b** > w celu przechodzenia pomiędzy funkcjami. Po podświetleniu wymaganej funkcji, naciśnij przycisk  w celu uaktywnienia podmenu. Po podświetleniu wymaganej funkcji, naciśnij przycisk  w celu jej uaktywnienia.
- 3) Naciśnij < **l u b** >, aby zmienić ustawienia wybranej funkcji. Naciśnij < **l u b** >, aby wybrać inną funkcję w podmenu. Naciśnij , aby opuścić ustawienia. Aby wyregulować dowolną inną funkcję, powtórz czynności 2-3.
- 4) Funkcja blokady OSD: Aby zablokować OSD, naciśnij i przytrzymaj przycisk , przy wyłączonym monitorze, a następnie naciśnij przycisk zasilania, aby włączyć monitor. Aby odblokować OSD - naciśnij i przytrzymaj przycisk , przy wyłączonym monitorze, a następnie naciśnij przycisk zasilania, aby włączyć monitor.

Uwagi:

- 1) Jeśli produkt posiada tylko jedno wejście sygnału, element "Input Select" (Wybór wejścia) jest wyłączony.
- 2) Tryby ECO (za wyjątkiem trybu standardowego), DCR, tryb DCB i Wspomaganie obrazu dla tych czterech stanów, ale może występować tylko jeden stan..

Luminancja







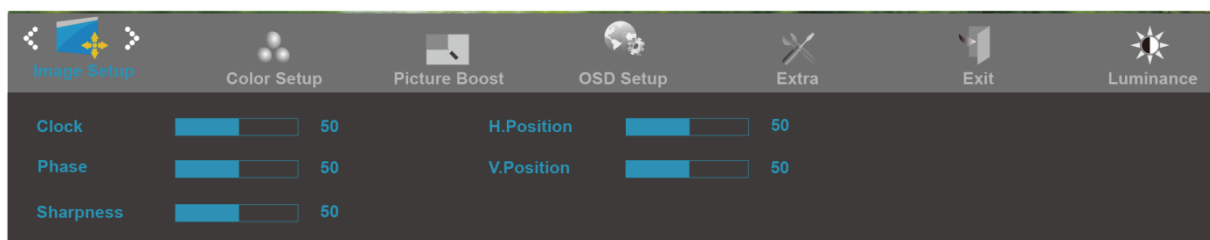

1. Naciśnij  (Menu), aby wyświetlić MENU.
2. Naciśnij < lub > w celu wyboru  (Luminancja), i naciśnij  w celu przejścia do ustawienia.
3. Naciśnij < lub > w celu wyboru podmenu i naciśnij  w celu przejścia do ustawienia.
4. Naciśnij < lub > w celu regulacji.
5. Naciśnij , aby opuścić ustawienia.

	Jasność	0-100	Regulacja podświetlenia	
	Kontrast	0-100	Kontrast z rejestru cyfrowego.	
	Eco mode	Standardowy		Tryb Standardowy
		Tekst		Tryb tekstowy
		Internet		Tryb Internet
		Gra		Tryb Gra
		Film		Tryb Film
		Sport		Tryb Sport
	Gamma	Gamma1		Wyreguluj do Gamma1
		Gamma2		Wyreguluj do Gamma2
		Gamma3		Wyreguluj do Gamma3
	DCR	Wy ³		Wy ³ cz dynamiczny wsp. kontrastu
		W ³ .		W ³ cz dynamiczny wsp. kontrastu
	Overdrive	słaby		Regulacja czasu odpowiedzi.
		Oświetlenie		
Umiarkowanie silny				
silny				
Wy ³				

	Tryb gry	FPS	Do grania w gry FPS (First Person Shooters). Poprawia poziom widoczności czarnych szczegółów na ciemnych motywach.
		RTS	Do grania w gry RTS (Real Time Strategy). Poprawia czas odpowiedzi i jasność w celu płynnego wyświetlania obrazów.
		Rajdowy	Do grania w gry wyścigowe. Zapewnia krótszy czas odpowiedzi i większe nasycenie kolorów.
		Gracz 1	Ustawienia użytkownika zapisane jako Gracz 1.
		Gracz 2	Ustawienia użytkownika zapisane jako Gracz 2.
		wy1	Brak optymalizacji przez Smartimage game
	Sterowanie cieniem	0-100	<p>Domyślna wartość sterowania cieniem wynosi 50, a użytkownik końcowy może wyregulować je w zakresie od 50 do 100 lub 0 celem zwiększenia kontrastu i uzyskania wyraźniejszego obrazu.</p> <ol style="list-style-type: none"> 1. Jeżeli obraz jest zbyt ciemny, aby wyraźnie były widoczne szczegóły, wyreguluj w zakresie od 50 do 100, aby uzyskać wyraźniejszy obraz. 2. Jeżeli obraz jest zbyt jasny, aby wyraźnie były widoczne szczegóły, wyreguluj w zakresie od 50 do 0, aby uzyskać wyraźniejszy obraz.

Ustawienia obrazu







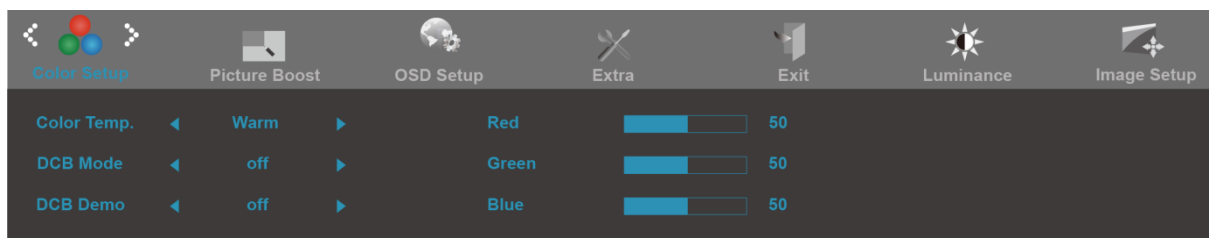

1. Naciśnij  (Menu), aby wyświetlić MENU.
2. Naciśnij < lub > w celu wyboru  (Ustawienia obrazu), i naciśnij  w celu przejścia do ustawienia.
3. Naciśnij < lub > w celu wyboru podmenu i naciśnij  w celu przejścia do ustawienia.
4. Naciśnij < lub > w celu regulacji.
5. Naciśnij , aby opuścić ustawienia.

	Zegar	0-100	Regulacja taktowania obrazu w celu redukcji liniowych zakłóceń pionowych.
	Fokus	0-100	Regulacja fazy obrazu w celu redukcji poziomych zakłóceń liniowych
	Ostrość	0-100	Regulacja Ostrość obrazu
	Pozycja w poziomie	0-100	Regulacja poziomej pozycji obrazu
	Pozycja w pionie	0-100	Regulacja pionowej pozycji obrazu.

Temperatura barwowa







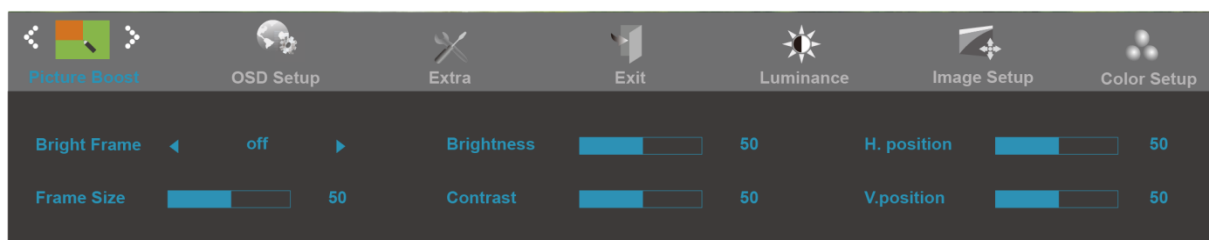

1. Naciśnij  (Menu), aby wyświetlić MENU.
2. Naciśnij < lub > w celu wyboru  (Temperatura barwowa), i naciśnij  w celu przejścia do ustawienia.
3. Naciśnij < lub > w celu wyboru podmenu i naciśnij  w celu przejścia do ustawienia.
4. Naciśnij < lub > w celu regulacji.
5. Naciśnij , aby opuścić ustawienia.

	Color Temp.	Ciepły		Przywołanie ciepłych wartości temperatury barwowej z pamięci EEPROM.	
		Normalne		Przywołanie normalnych wartości temperatury barwowej z pamięci EEPROM.	
		Chłodny		Przywołanie chłodnych wartości temperatury barwowej z pamięci EEPROM.	
		sRGB		Przywołanie wartości sRGB temperatury barwowej z pamięci EEPROM.	
		Użytkownika	Użytkownika-R		Wartości koloru czerwonego z rejestru cyfrowego
			Użytkownika-G		Wartości koloru zielonego z rejestru cyfrowego.
	Użytkownika-B			Wartości koloru niebieskiego z rejestru cyfrowego	
	DCB Mode	Pełne zwiększenie	w ³¹ czenie lub wy ³¹ czenie	Wy ³¹ cz lub w ³¹ cz tryb pełnego zwiększenia	
		Naturalny odcień skóry	w ³¹ czenie lub wy ³¹ czenie	Wy ³¹ czenie lub w ³¹ czenie naturalnego odcienia skóry	
		Obszar zieleni	w ³¹ czenie lub wy ³¹ czenie	Wy ³¹ czenie lub w ³¹ czenie trybu pola zieleni	
		Kolor nieba	w ³¹ czenie lub wy ³¹ czenie	Wy ³¹ czenie lub w ³¹ czenie kolor nieba	
		AutoDetect	w ³¹ czenie lub wy ³¹ czenie	Wy ³¹ czenie lub w ³¹ czenie AutoDetect	
	DCB Demo		w ³¹ czenie lub wy ³¹ czenie	Wy ³¹ czenie lub w ³¹ czenie demo	

Wzmocnienie obrazu



1. Naciśnij , aby wyświetlić MENU.
2. Naciśnij < lub > w celu wyboru , i naciśnij  w celu przejścia do ustawienia.
3. Naciśnij < lub > w celu wyboru podmenu i naciśnij  w celu przejścia do ustawienia.
4. Naciśnij < lub > w celu regulacji.
5. Naciśnij , aby opuścić ustawienia.





	Rozmiar ramki	14-100	Regulacja rozmiaru ramki
	Jasność	0-100	Regulacja jasności ramki
	Kontrast	0-100	Regulacja kontrastu ramki
	Pozycja w poziomie	0-100	Wyreguluj pozycję poziom ¹ ramki
	Pozycja w pionie	0-100	Wyreguluj pozycję pionow ¹ ramki
	Jasność ramki	w ³ czenie lub wy ³ czenie	Wy ³ czenie lub w ³ czenie jasności ramki

Uwaga:

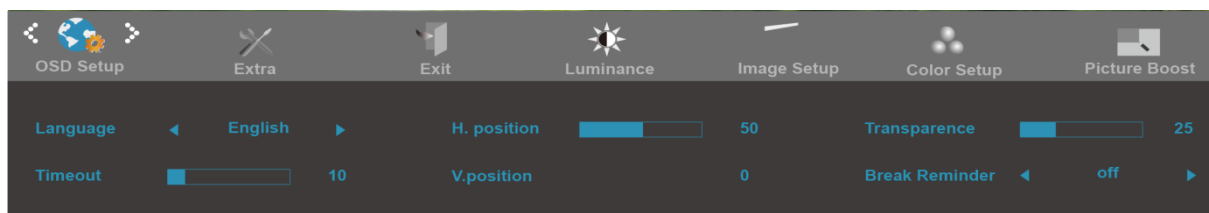
Dostosowanie jasności, kontrastu i położenia jasnej ramki w celu poprawy wrażeń podczas oglądania.

Ustawienia OSD







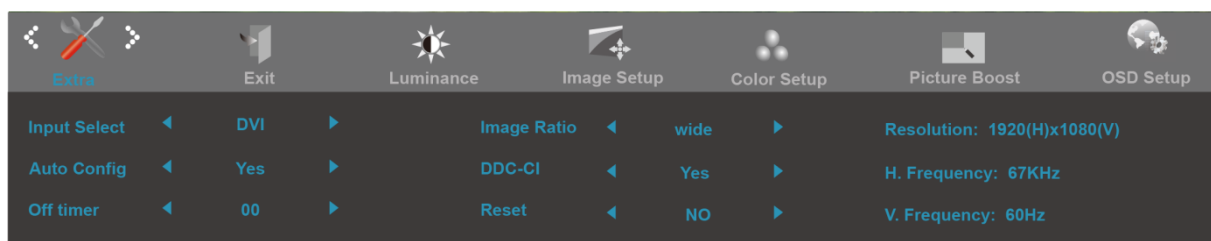

1. Naciśnij  (Menu), aby wyświetlić MENU.
2. Naciśnij < lub > w celu wyboru , i naciśnij  w celu przejścia do ustawienia.
3. Naciśnij < lub > w celu wyboru podmenu i naciśnij  w celu przejścia do ustawienia.
4. Naciśnij < lub > w celu regulacji.
5. Naciśnij , aby opuścić ustawienia.

	Pozycja w poziomie	0-100	Reguluje pozycję OSD w poziomie
	Pozycja w pionie	0-100	Reguluje pozycję OSD w pionie
	Czas wyświetlania	5-120	Reguluje czas wyświetlania OSD
	Przeźroczystość	0-100	Regulacja przeźroczystości OSD
	Język		Wybierz język OSD
	Przypomnienie o przerwie	w ³¹ czenie lub wy ³¹ czenie	Przypomnienie o przerwie, jeżeli użytkownik pracuje w sposób ciągły dłużej niż 1 godzinę.
	Dostosowanie do DP	1.1/1.2	Funkcja synchronizacji Powinni Bezpłatne być stosowany pod DP1.2.

Dodatkowe





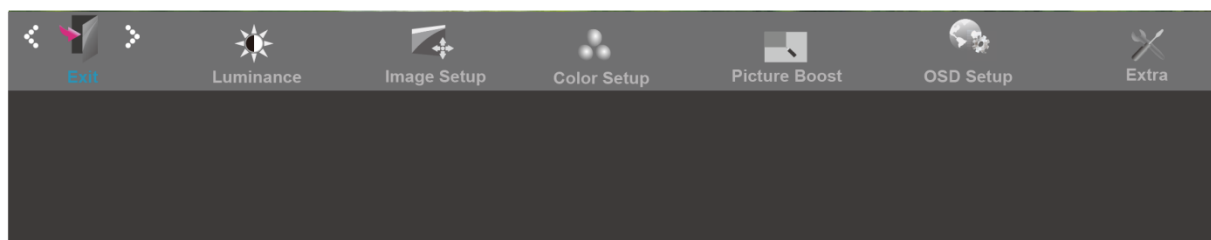

1. Naciśnij  (Menu), aby wyświetlić MENU.
2. Naciśnij < lub > w celu wyboru  (Dodatkowe), i naciśnij  w celu przejścia do ustawienia.
3. Naciśnij < lub > w celu wyboru podmenu i naciśnij  w celu przejścia do ustawienia.
4. Naciśnij < lub > w celu regulacji.
5. Naciśnij , aby opuścić ustawienia.

	Wybór wejścia	AUTO/D-SUB/HDMI/DP	Wybierz jako wejście Źródło sygnału
	Autokonfiguracja	tak lub nie	Automatyczna regulacja obrazu do wartości domyślnych
	Timer wył zas	0~24 godzin	Wybierz czas wyłączenia monitora.
	Współczynnik kształtu	Pełny, Kwadrat, 1:1, 17" (4:3), 19" (4:3), 19" (16:10), 21,5" (16:9), 22" (16:10), 23" (16:9)	Wybór formatu wyświetlania szerokoekranowego lub
	DDC-CI	tak lub nie	WŁĄCZENIE/WYŁĄCZENIE obsługi DDC-CI
	Zerowanie	tak lub nie	Resetowanie menu do wartości domyślnych
	Information		Show the information of the main image and sub-image source



Zakończenie



1. Naciśnij  (Menu), aby wyświetlić MENU.
2. Naciśnij < lub > w celu wyboru  (Zakończenie), i naciśnij  w celu przejścia do ustawienia.
3. Naciśnij , aby opuścić ustawienia.

	Wyjście		Wyjście z OSD
---	---------	--	---------------

Wskaźnik LED

Status	Kolor wskaźnika DEL	
Tryb pełnego zasilania	Zielony	
Aktywny tryb wy³ączony	Pomarańczowy	

5. Kliknij ikonę "Monitor".

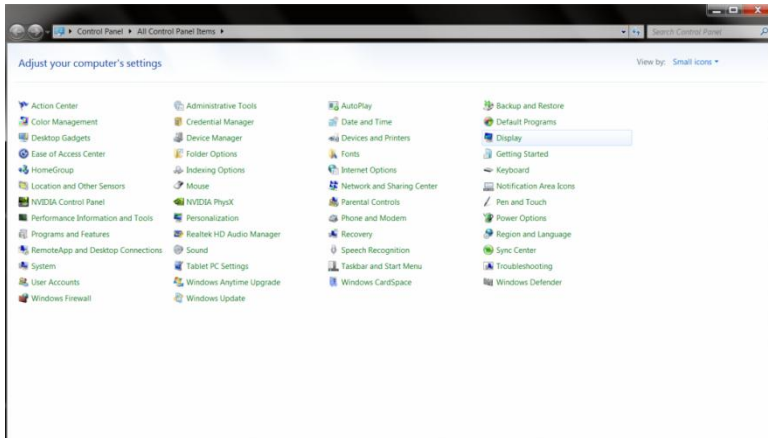

6. Kliknij przycisk "Zmień ustawienia monitora".

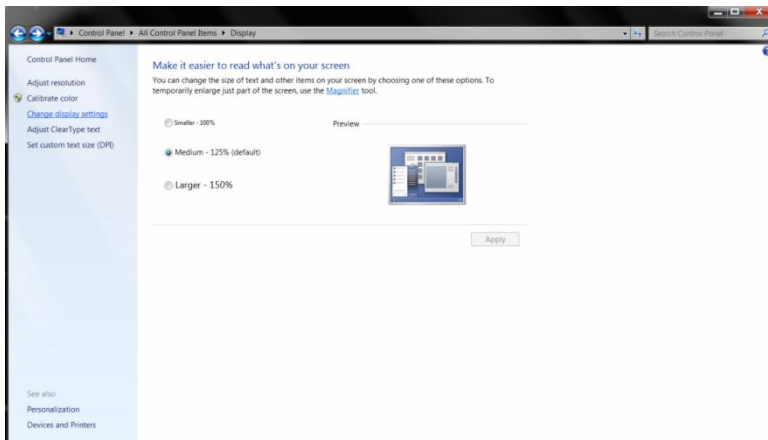

7. Kliknij przycisk "Ustawienia zaawansowane".

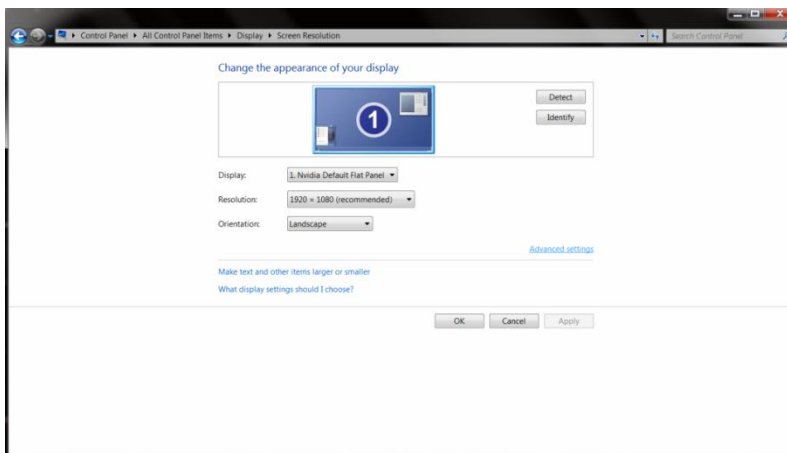

8. Kliknij zakładkę "Monitor", a następnie kliknij przycisk "Własności".

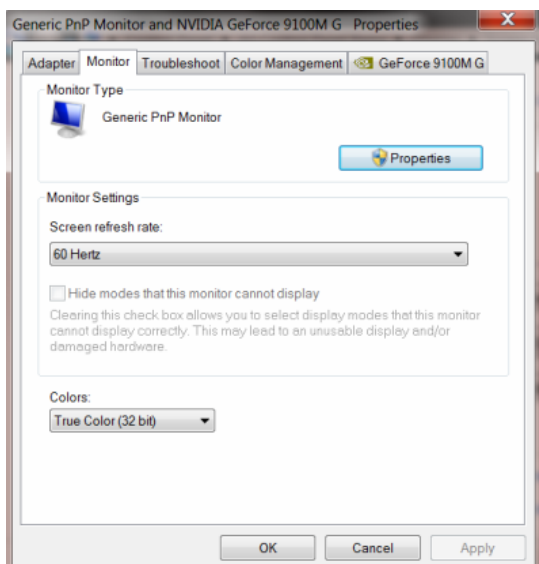

9. Kliknij zakładkę "**Sterownik**".

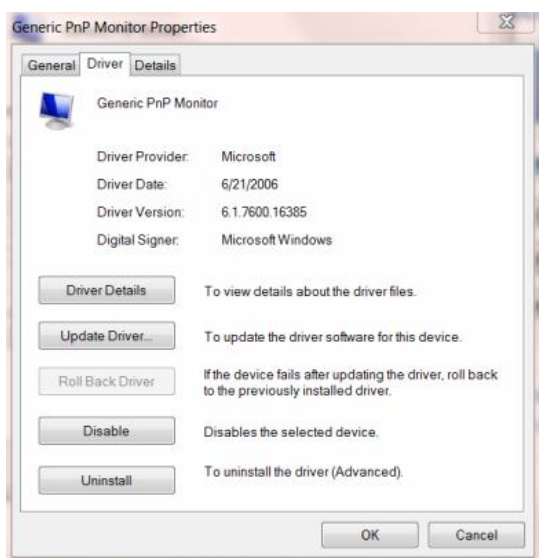

10. Otwórz okno "**Aktualizuj sterownik-generyczny monitor PnP**" klikając "**Aktualizuj sterownik...**" a następnie klikając przycisk "**Przeglądaj mój komputer w poszukiwaniu sterownika**".

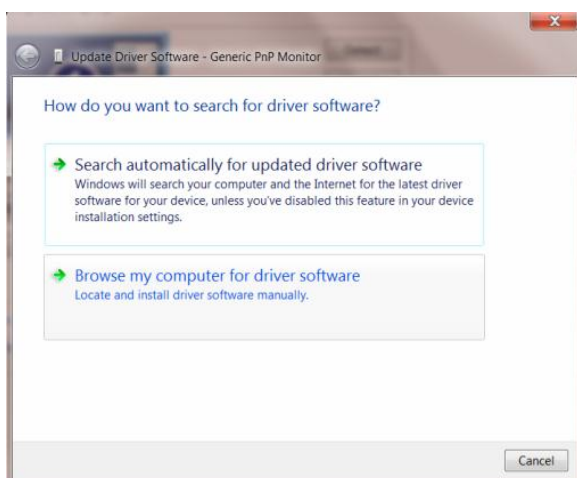

11. Wybierz opcję "**Pozwól mi wybrać z listy sterowników urządzeń na moim komputerze**".

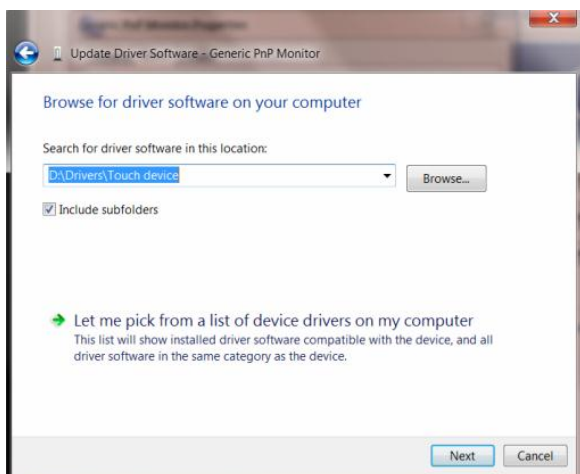

12. Kliknij przycisk "**Z dysku**". Kliknij przycisk "**Przeglądaj**" i przejdź do następującego katalogu:
X:\Driver\module name (gdzie X jest literą oznaczającą napęd CD-ROM).

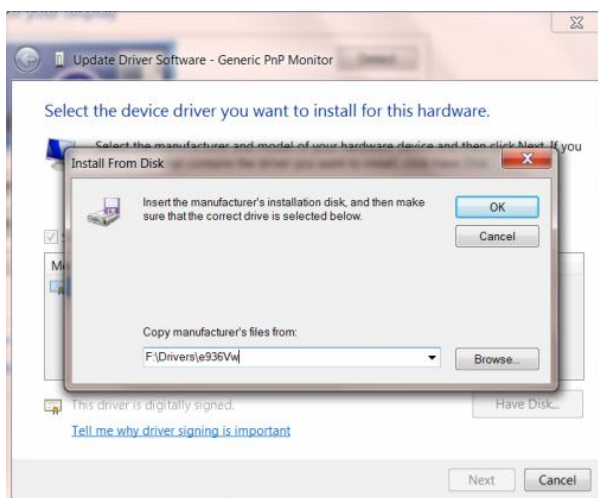

13. Wybierz plik "**xxx.inf**" a następnie kliknij przycisk "**Otwórz**". Kliknij przycisk "**OK**".
14. Wybierz model monitora i kliknij przycisk "**Dalej**". Pliki zostaną skopiowane z płyty CD na twardy dysk komputera.
15. Zamknij wszystkie otwarte okna i wyjmij płytę CD.
16. Ponownie uruchom komputer. System automatycznie wybierze maksymalną częstość odświeżania i pasujący profil dopasowania koloru.

Windows 7

1. Uruchom Windows® 7

2. Kliknij przycisk **'Start'**, a następnie kliknij **'Panel sterowania'**.

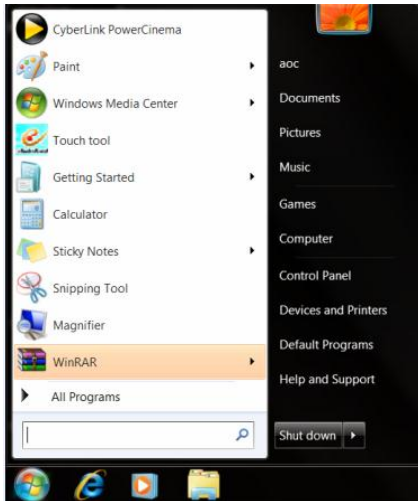

3. Kliknij ikonę **'Ekran'**.

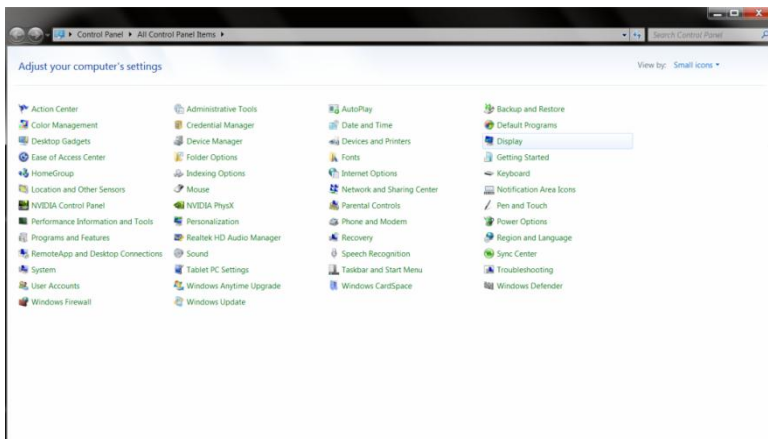

4. Kliknij przycisk **'Zmień ustawienia wyświetlania'**.

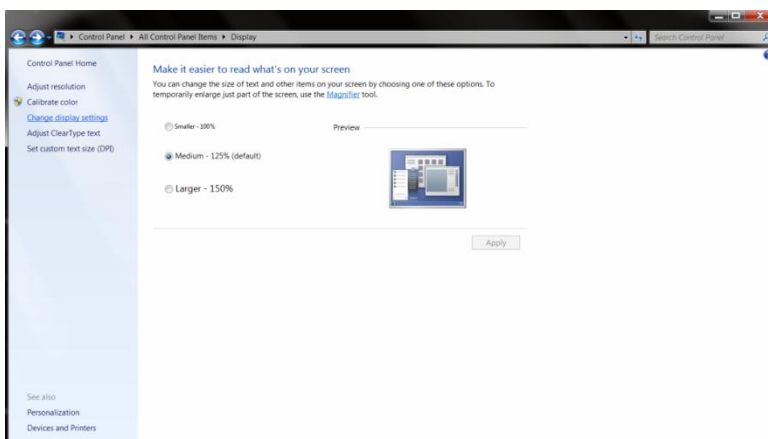

5. Kliknij przycisk **“Ustawienia zaawansowane”**.

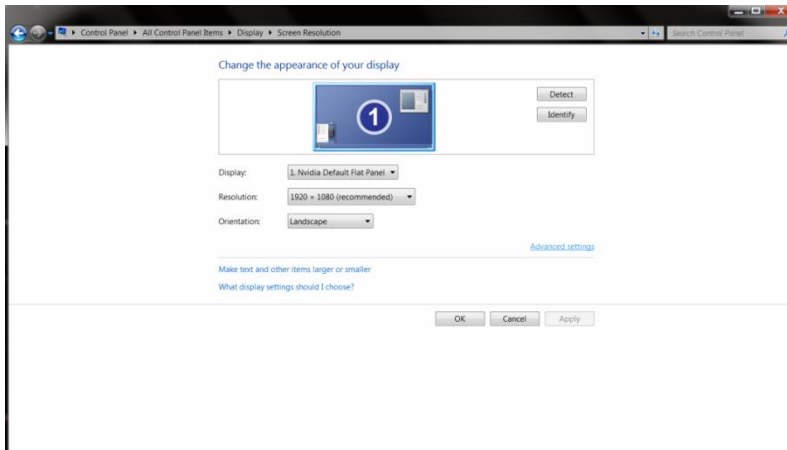

6. Kliknij zakładkę **“Monitor”**, a następnie kliknij przycisk **“Właściwości”**.

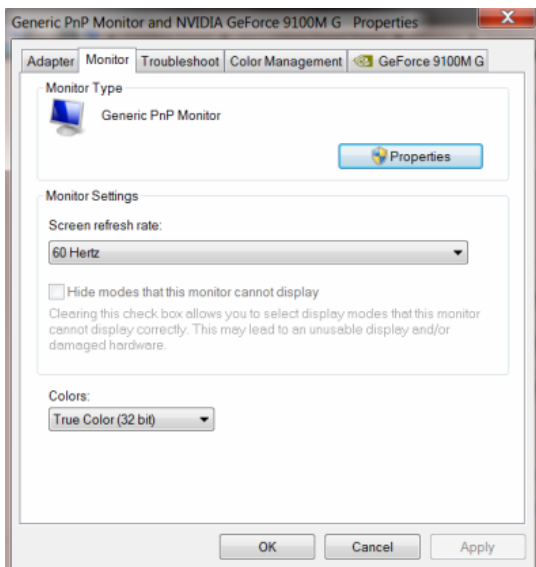

7. Kliknij zakładkę **“Sterownik”**.

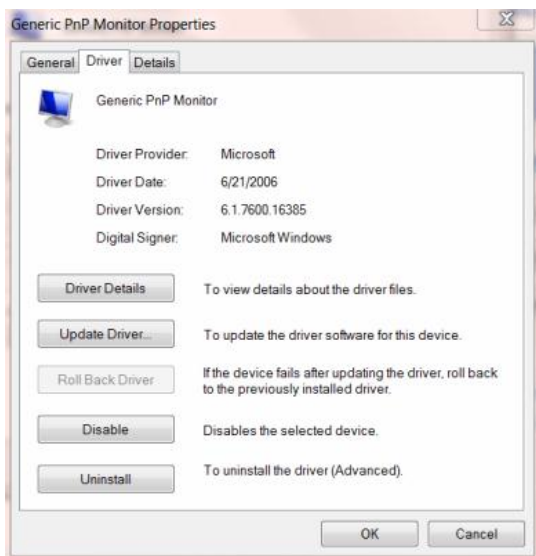

8. Otwórz okno "Aktualizacja sterownika programowego Generic PnP monitora", klikając "Aktualizuj sterownik...", a następnie kliknij przycisk "Przełącz zasoby komputera, aby wyszukać program sterownika".

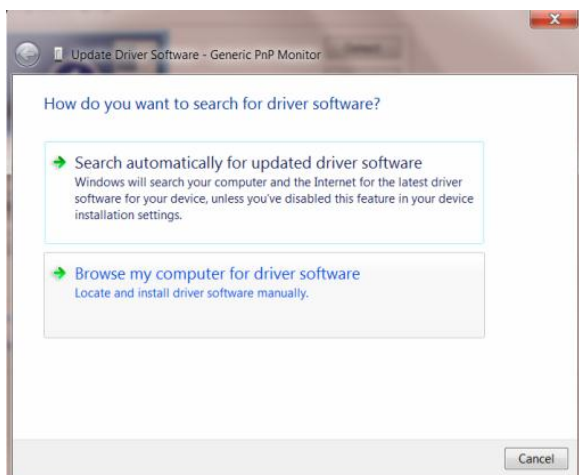

9. Wybierz "Pozwól mi wybrać z listy sterowników urządzeń w moim komputerze".

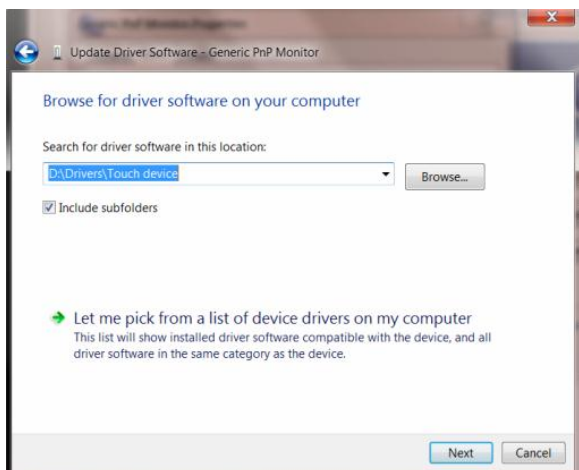

10. Kliknij przycisk "Z dysku". Kliknij przycisk "Przełącz" i przejdź do następującego katalogu: X:\Driver\nazwa modułu (gdzie X oznacza literę napędu przydzieloną napędowi CD-ROM).

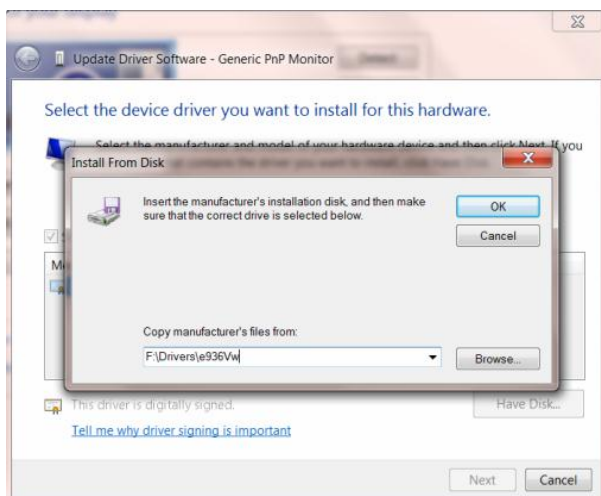

-
11. Wybierz plik "**xxx.inf**" i kliknij przycisk "**Otwórz**". Kliknij przycisk "**OK**".
 12. Wybierz model monitora i kliknij przycisk "**Dalej**". Pliki zostaną skopiowane z dysku CD na dysk twardy.
 13. Zamknij wszystkie otarte okna i wyjmij dysk CD.
 14. Uruchom ponownie system. System automatycznie wybierze maksymalną częstotliwość odświeżania i odpowiednie profile dopasowania kolorów.

Windows Vista

1. Kliknij "Start" i "Panel sterowania". Następnie dwukrotnie kliknij "Wygląd i personalizacja".



2. Kliknij "Personalizacja", a następnie "Ustawienie ekranu".

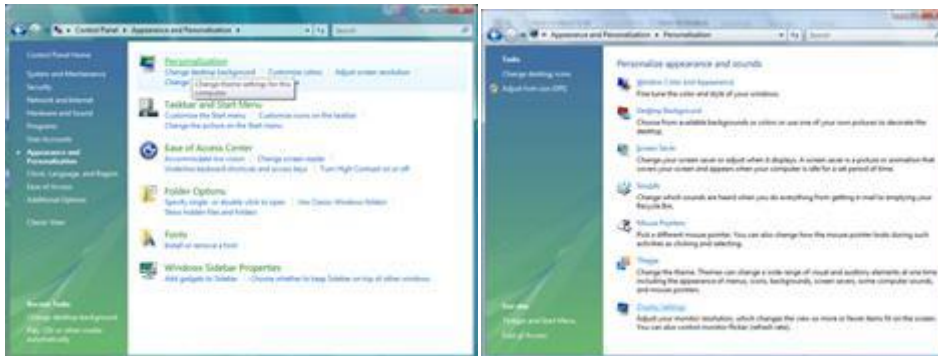

3. Kliknij "Ustawienia zaawansowane...".



4. Kliknij "Właściwości" na karcie "Monitor". Jeżeli przycisk "Właściwości" jest nieaktywny, oznacza to, że konfigurowanie monitora zostało zakończone. Monitor można używać w takim stanie. Jeżeli na ekranie pojawi się komunikat "System Windows wymaga...", jak pokazano na poniższym rysunku, kliknij "Dalej".

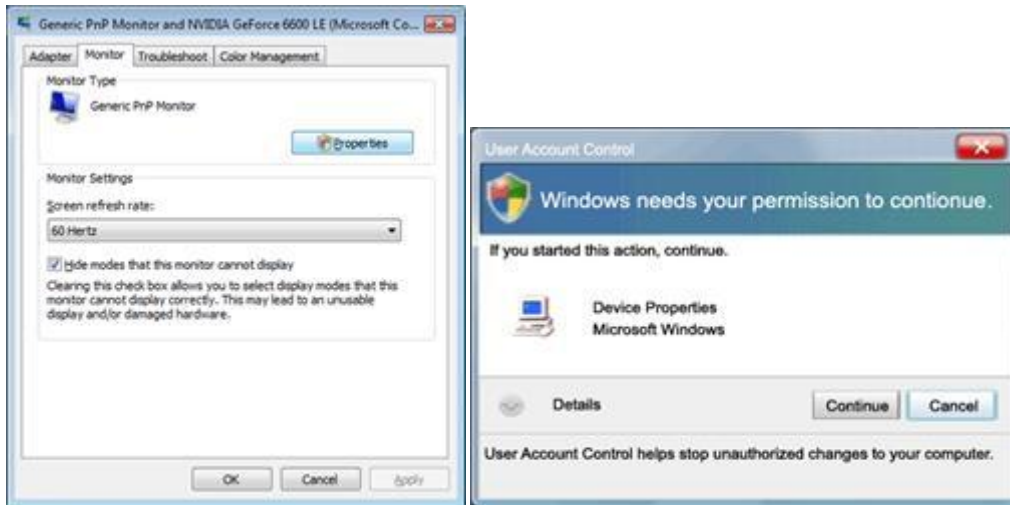

5. Kliknij "Aktualizuj sterownik..." na karcie "Sterownik".

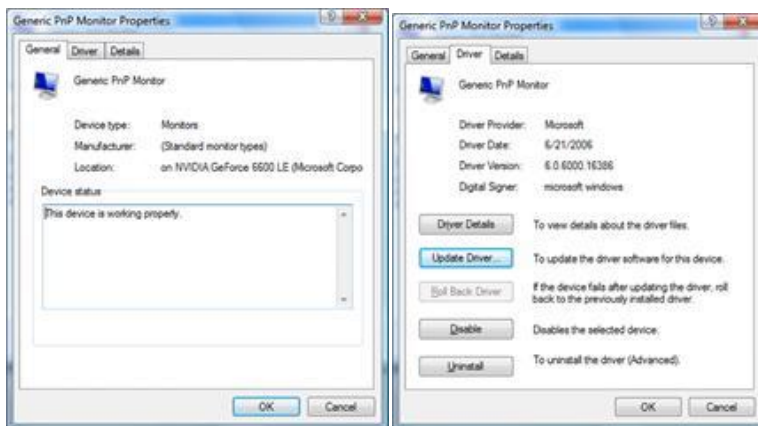

6. Sprawdź pole wyboru "Przeglądaj komputer w celu wyszukania oprogramowania sterownika" i kliknij "Wybierz sterownik z listy sterowników dla urządzenia".



7. Kliknij przycisk "Z dysku...", a następnie kliknij przycisk "Przeglądaj..." i wybierz właściwy napęd F:\Driver (napęd CD-ROM).

8. Wybierz model monitora i kliknij przycisk "Dalej".

9. Kliknij kolejno "Zamknij" → "Zamknij" → "OK" → "OK" na dalszych ekranach.

Windows XP

1. Uruchom system Windows® XP.
2. Kliknij przycisk "Start", a następnie kliknij "Panel sterowania".



3. Wybierz i kliknij kategorię "Wygląd i kompozycja".

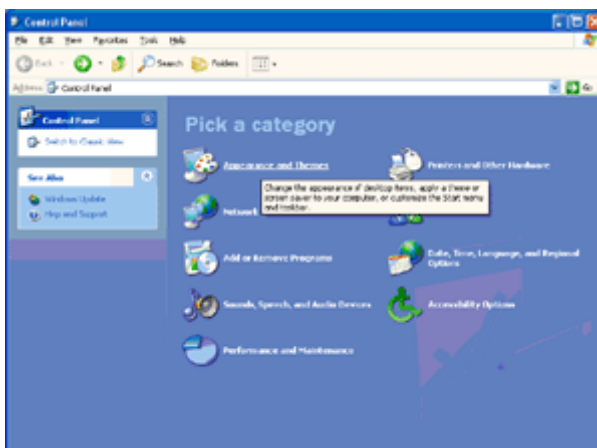

4. Kliknij element "Ekran".

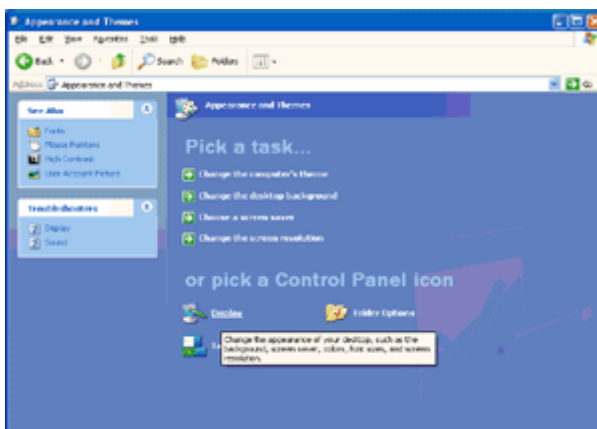

5. Wybierz kartę "Ustawienia", a następnie kliknij przycisk "Zaawansowane".

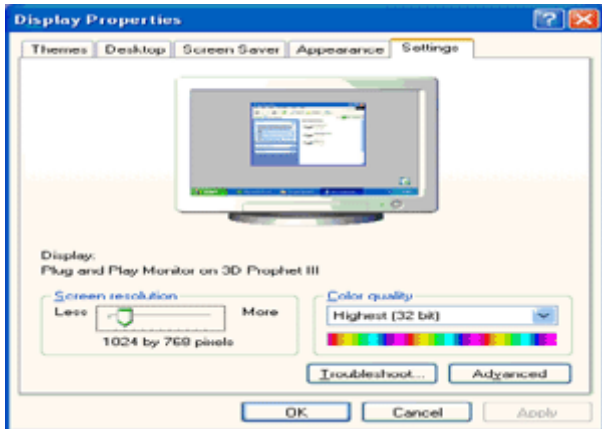

6. Wybierz kartę "Monitor"

- Jeżeli przycisk "Właściwości" jest nieaktywny, oznacza to, że monitor jest prawidłowo skonfigurowany. Zatrzymaj instalację.

- Jeżeli przycisk "Właściwości" jest aktywny, kliknij ten przycisk.

Postępuj zgodnie z poniższymi krokami.

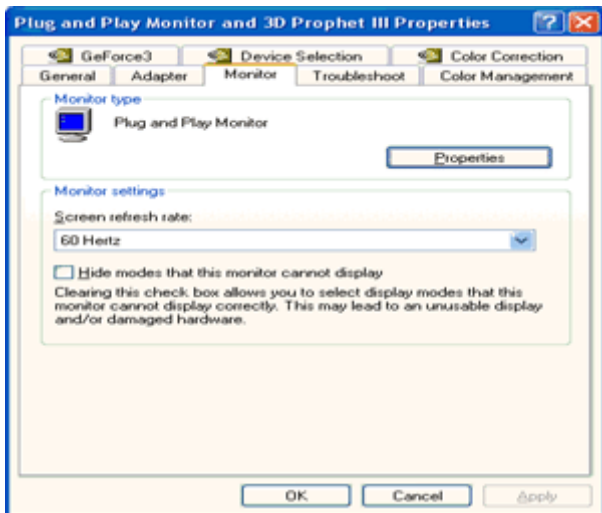

7. Kliknij kartę "Sterownik", a następnie kliknij przycisk "Aktualizuj sterownik...".

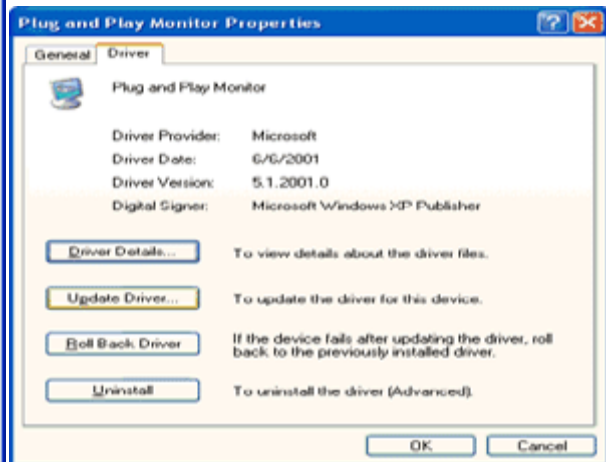
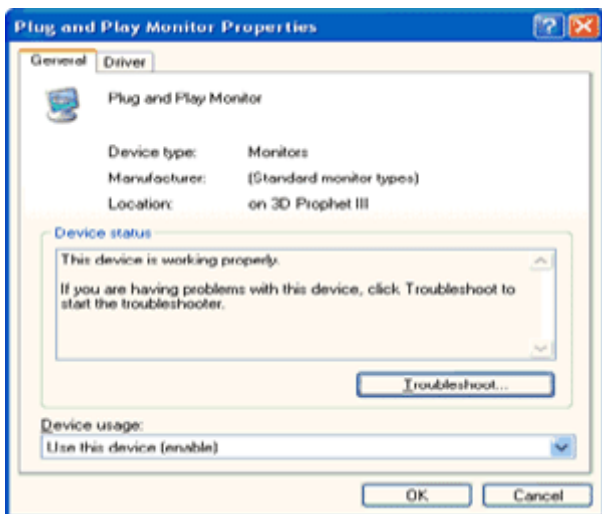

8. Wybierz przycisk radiowy "Zainstaluj z listy lub określonej lokalizacji [zaawansowane] ", a następnie kliknij przycisk "Dalej".



9. Wybierz przycisk radiowy "Nie wyszukuj. Wybiorę sterownik do instalacji". Następnie kliknij przycisk "Dalej".

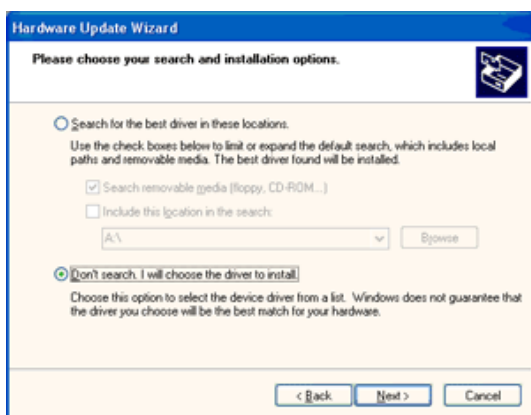

10. Kliknij przycisk Have disk... (Z dysku), a następnie przycisk Browse... (Przeglądaj). Wybierz odpowiedni dysk F: (napęd CD-ROM).

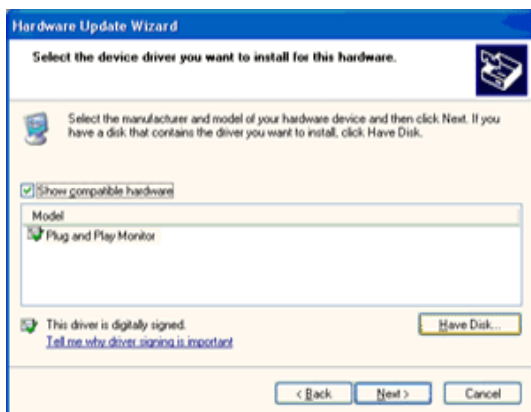

11. Kliknij przycisk Open (Otwórz), a następnie kliknij przycisk OK.

12. Wybierz model monitora i kliknij przycisk Next (Dalej).

- Jeśli zostanie wyświetlony komunikat "has not passed Windows® Logo testing to verify its compatibility with Windows® XP?" (test Windows® Logo w celu weryfikacji kompatybilności z systemem Windows® XP nie został pomyslnie zakończony), kliknij przycisk Continue Anyway (Kontynuuj).

13. Kliknij przycisk Finish (Zakończ), a następnie przycisk Close (Zamknij).

14. Kliknij przycisk OK, a następnie jeszcze raz kliknij przycisk OK, aby zamknąć okno dialogowe Display_Properties (Właściwości ekranu).

Windows 2000

1. Uruchom Windows® 2000
 2. Kliknij 'Start', wskaz 'Ustawienia' i kliknij 'Panel Sterowania'.
 3. Kliknij dwukrotnie ikone 'Ekran'.
 4. Wybierz zakładke 'Ustawienia' i kliknij 'Zaawansowane...'
 5. Wybierz 'Monitor'
 - Jesli przycisk 'Wlasciwosci' jest nieaktywny, to monitor jest wlasciwie skonfigurowany. Prosze przerwac instalacje.
 - Jesli przycisk 'Wlasciwosci' jest aktywny, kliknij 'Wlasciwosci' i postepuj zgodnie z kolejnymi punktami.
 6. Kliknij 'Sterownik' i 'Aktualizuj Sterownik...', a nastepnie 'Dalej'.
 7. Wybierz „Utworzyc liste wszystkich sterowników w okreslonej lokalizacji, aby mozna bylo wybrac odpowiedni sterownik” i kliknij 'Dalej' a nastepnie 'Z Dysku'.
 8. Kliknij 'Przegladaj...' i wybierz odpowiedni naped F: (Naped CD-ROM).
 9. Kliknij 'Otwórz', a nastepnie 'OK'.
 10. Kliknij 'OK', wybierz model swojego monitora i kliknij 'Dalej' a nastepnie 'Dalej'.
 11. Kliknij 'Zakoncz', a nastepnie 'Zamknij'.
- Jesli ukaze sie okno "Nie odnaleziono podpisu elektronicznego" kliknij "Tak".

Windows ME

1. Uruchom Windows® 98
2. Kliknij 'Start', wskaz na 'Ustawienia' i kliknij 'Panel Sterowania'.
3. Kliknij dwukrotnie ikone 'Ekran'.
4. Wybierz zakładke 'Ustawienia' i kliknij 'Zaawansowane...'
5. Wybierz 'Monitor' i kliknij 'Zmien...'
6. Wybierz „Okresl lokalizacje sterownika (Zaawansowane)” i kliknij 'Dalej'.
7. Wybierz „Utworzyc liste wszystkich sterowników w okreslonej lokalizacji, aby mozna bylo wybrac odpowiedni sterownik” i kliknij 'Dalej' a nastepnie 'Z Dysku'.
8. Kliknij 'Przegladaj...' i wybierz odpowiedni naped F: (Naped CD-ROM), a nastepnie 'OK'.
9. Kliknij 'OK', wybierz model swojego monitora i kliknij 'Dalej', a nastepnie 'Dalej'.
10. Kliknij 'Zakoncz', a nastepnie 'Zamknij'.

i-Menu



Zapraszamy do korzystania z programu "i-Menu" stworzonego przez AOC. i-Menu sprawia, że z łatwością można ustawić opcje wyświetlania monitora, poprzez manę na ekranie zamiast używania guzików OSD na monitorze. Proszę nacisnąć tutaj by ustawić program. By dokonać pełnej instalacji programu prosimy zastosować się do instrukcji obsługi. Obsługiwane systemy operacyjne: Windows 8, Windows 7, Windows Vista, Windows XP.



e-Saver



Witamy użytkownika oprogramowania zarządzania zasilaniem AOC e-Saver! AOC e-Saver posiada funkcję Smart Shutdown (Inteligentne wyłączenie) dla monitorów, która umożliwi czasowe wyłączenie monitora, gdy komputer PC znajdzie się w jednym ze stanów (Włączenie, Wyłączenie, Uśpienie lub wygaszacz ekranu); rzeczywisty czas wyłączenia zależy od preferencji (patrz przykład poniżej). Kliknij "driver/e-Saver/setup.exe", aby rozpocząć instalację oprogramowania e-Saver, wykonaj polecenia kreatora instalacji w celu dokończenia instalacji oprogramowania.

W każdym z czterech stanów komputera PC, można wybrać z rozwijanego menu wymagany czas (w minutach) automatycznego wyłączenia monitora. Ilustracja przykładu powyżej:

- 1) Monitor nigdy nie wyłącza się, przy włączonym zasilaniu komputera PC.
- 2) Monitor wyłączy się automatycznie 5 minut po wyłączeniu zasilania komputera PC.
- 3) Monitor wyłączy się automatycznie 10 minut po przejściu komputera PC do trybu uśpienia/wstrzymania.
- 4) Monitor wyłączy się automatycznie 20 minut po pojawieniu się wygaszacza ekranu.

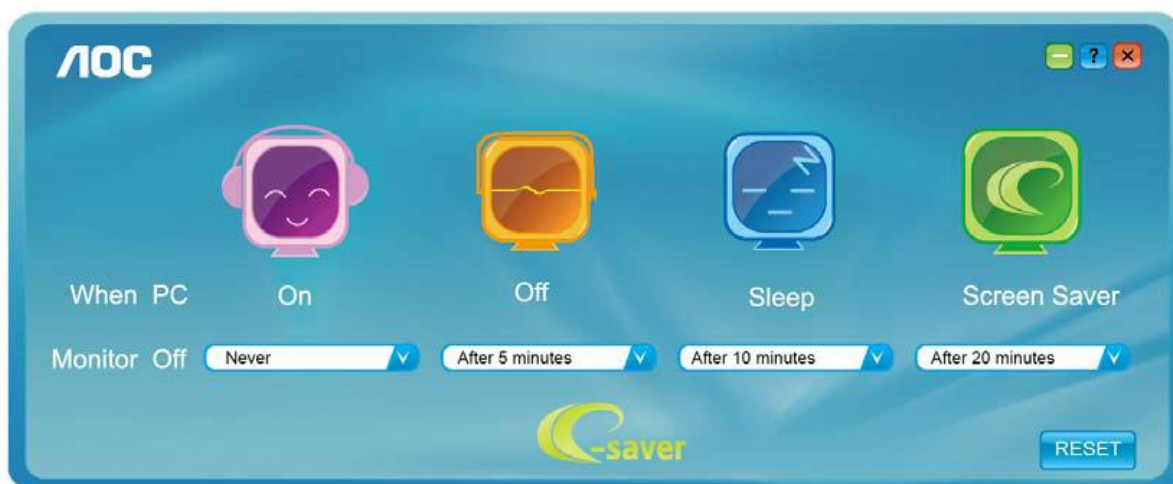

Można kliknąć "RESET", aby przywrócić domyślne ustawienia e-Saver, takie jak poniżej.

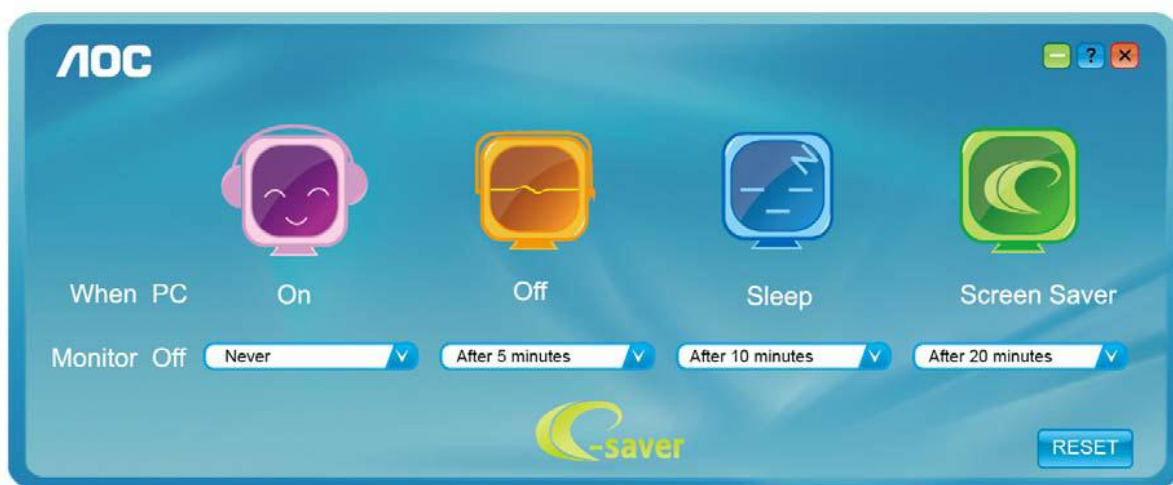

Screen+



Zapraszamy do korzystania z programu "Screen+" stworzonego przez AOC.

Program Screen+ to narzędzie do podziału ekranu pulpitu, które dzieli pulpit na panele, a w każdym panelu wyświetlane są różne okna. Aby uzyskać dostęp do panela, wystarczy tylko przeciągnąć okno do odpowiedniego panela. Aby ułatwić zadanie obsługiwanych jest wiele wyświetlaczy. Wykonaj polecenia programu instalacyjnego w celu instalacji. Obsługiwane systemy operacyjne: Windows 8, Windows 7, Windows Vista, Windows XP.

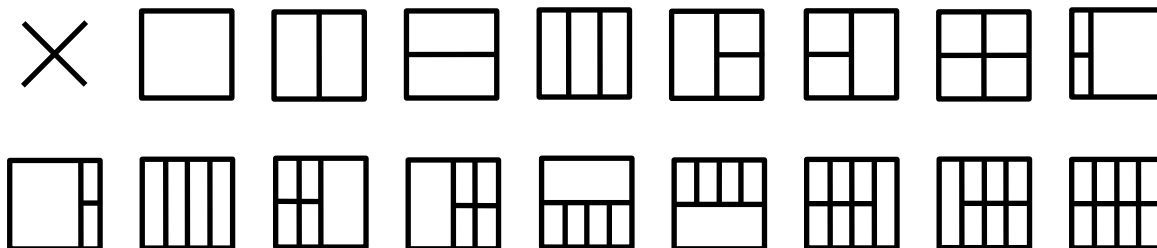

Rozwiązywanie problemów

Problem & Pytanie	Potencjalne rozwiązania
Dioda zasilania Nieświeci się	Upewnij się, że przycisk zasilania został naciśnięty i że przewód zasilania jest właściwie podłączony do uziemionego gniazdka elektrycznego oraz do monitora.
Brak obrazów na ekranie	<ul style="list-style-type: none"> • Czy kabel zasilający podłączony jest prawidłowo? Sprawdź podłączenie kabla zasilającego i źródło zasilania. • Czy kabel podłączony jest prawidłowo? (podłączony przy użyciu kabla D-sub) Sprawdź podłączenie kabla DB-15. (podłączony z użyciem kabla DVI) Sprawdź połączenie kabla DVI. <p>* Wejście DVI jest w niektórych modelach niedostępne.</p> <ul style="list-style-type: none"> • Jeżeli zasilanie jest włączone, ponownie uruchom komputer, aby wyświetlić ekran początkowy (ekran logowania), który powinien być widoczny. Jeżeli wyświetlony zostanie ekran początkowy (ekran logowania), uruchom komputer w odpowiednim trybie (bezpieczny tryb w systemie Windows ME/XP/2000), a następnie zmień częstotliwość karty graficznej. (Przejdź do rozdziału Ustawianie optymalnej rozdzielczości) Jeżeli ekran początkowy (ekran logowania) nie zostanie wyświetlony, skontaktuj się z Centrum serwisowym lub ze sprzedawcą. • Czy na ekranie widoczny jest komunikat "Wejście nie jest obsługiwane"? W przypadku, gdy sygnał z karty graficznej wykracza poza maksymalne wartości rozdzielczości i częstotliwości, jakie w sposób prawidłowy obsługuje monitor, na ekranie może pojawić się taki komunikat. Dopasuj maksymalną rozdzielczość i częstotliwość, jaką monitor może obsłużyć prawidłowo. • Sprawdź, czy zainstalowane zostały sterowniki dla monitora AOC (Sterowniki dla monitora AOC dostępne są pod adresem: Tutaj).
Obraz jest rozmazany & występuje zjawisko powidoku	Wyreguluj ustawienia Kontrastu i Jasności. Naciśnij, aby wykonać automatyczne ustawienie. Upewnij się, że do podłączenia nie użyto przedłużacza ani przełącznika. Zalecamy podłączanie monitora bezpośrednio do złącza wyjścia karty graficznej znajdującego się z tyłu komputera.
Obraz podskakuje, miga lub pojawiają się fale na obrazie	Odsuń urządzenia elektryczne mogące powodować zakłócenia elektryczne jak najdalej od monitora. Zastosuj maksymalną częstotliwość odświeżania obsługiwanej przez dany monitor przy aktualnie używanej rozdzielczości.
Monitor jest zablokowany w trybie "Aktywny wyłączony"	Przycisk zasilania komputera powinien znajdować się w pozycji ON (Włączony). Karta graficzna komputera powinna być właściwie zamocowana w gnieździe karty. Upewnij się, że kabel wideo monitora jest właściwie podłączony do komputera. Sprawdź kabel wideo monitora i upewnij się, że żaden z pinów nie jest zgięty. Upewnij się, że komputer działa, naciskając CAPS LOCK na klawiaturze i obserwując diodę CAPS LOCK. Po naciśnięciu CAPS LOCK dioda powinna zaświecić się lub zgasnąć.
Brak jednego z podstawowych kolorów (CZERWONEGO, ZIEŁONEGO lub NIEBIESKIEGO)	Sprawdź kabel wideo monitora i upewnij się, że żaden z pinów nie jest uszkodzony. Upewnij się, że kabel wideo monitora jest właściwie podłączony do komputera.
Obraz na ekranie nie jest wyśrodkowany lub jego rozmiar jest nieprawidłowy	Wyreguluj pozycję w poziomie i pozycję w pionie lub naciśnij klawisz skrótu (AUTO).
Kolory obrazu są nieprawidłowe (kolor biały nie wygląda właściwie)	Dostosuj kolory RGB lub wybierz żądaną temperaturę kolorów.
Poziome lub pionowe zakłócenia na ekranie	Używaj trybu wyłączenia systemu Windows 95/98/2000/ME/XP. Ustaw ZEGAR i OSTROŚĆ. Naciśnij, aby wykonać automatyczne ustawienie.
DP (V1.2) anomalie obrazu	Proszę DP w menu OSD jest ustawiony na 1,1 lub zresetować.

Parametry techniczne

Ogólne parametry

Panel LCD	Numer modelu	G2460VQ6		
	Metoda napędu	TFT Kolor LCD		
	Wielkość wyświetlanego obrazu	przekatna 61.0 cm		
	Wielkość plamki	0.27675mm(H) x 0.27675mm(V)		
	Wideo	R, G, B interfejs analogowy, interfejsHDMI, interfejsDP		
	Oddzielna synchronizacja	H/V TTL		
	Kolory wyświetlacza	16.7M kolorów		
	Zegar pikseli	188MHz		
inne	Zakres odświeżania poziomego	30k - 83kHz		
	Zakres odświeżania pionowego	50 - 76Hz		
	Optymalna rozdzielczość	1920x1080 przy 60Hz		
	Plug & Play	VESA DDC2B/CI		
	Złącze wejściowe	VGA / HDMI / DP /Audio input		
	Wejściowy sygnał wideo	Analogowy: 0,7Vp-p(standardowy),75 OHM, TMDS		
	Złącze wyjścia	słuchawki		
	Źródło zasilania	100-240V~, 50/60Hz		
	Zużycie energii	Typowy(Jasność = 90,Kontrast = 50)	26W	
		(Jasność = 100,Kontrast = 100)	31W	
		oszczędność energii	≤0.5W	
Timer wył zas.	0~24godzin			
Speakers	2W x 2			
Charakterystyka fizyczna	Typ złącza	VGA\HDMI\ DP\Audio input \wyjście słuchawkowe		
	Typ kabla sygnałowego	Odłączany		
Dane środowiskowe	Temperatura	W trybie pracy	0°~ 40°	
		Wyłączony	-25°~ 55°	
	Wilgotność	W trybie pracy	10% ~ 85% (non-condensing)	
		Wyłączony	5% ~ 93% (non-condensing)	
	Wysokość n.p.m	W trybie pracy	0~ 5000 m (0~ 16404stóp)	
		Wyłączony	0~ 12192m (0~ 40000 stóp)	

Ustawionetryby wyświetlania

ROZDZIELCZOŚĆ	OCZEKIWANIA	Pozioma Częstotliwość (kHz)	Pionowa Częstotliwość (Hz)
VGA	640x480 @60Hz	31.469	59.940
	640x480 @67Hz	35.000	66.667
	640x480 @72Hz	37.861	72.809
	640x480 @75Hz	37.500	75.000
Dos-mode	720x400 @70Hz	31.469	70.087
SVGA	800x600 @56Hz	35.156	56.250
	800x600 @60Hz	37.879	60.317
	800x600 @72Hz	48.077	72.188
	800x600 @75Hz	46.875	75.000
	832x624 @75Hz	49.725	74.551
XGA	1024x768 @60Hz	48.363	60.004
	1024x768 @70Hz	56.476	70.069
	1024x768 @75Hz	60.023	75.029
	1024x768 @75Hz	60.241	74.927
***	1280x720 @60Hz	45.000	60.000
	1280x960 @60Hz	60.000	60.000
SXGA	1280x1024 @60Hz	63.981	60.02
	1280x1024 @75Hz	79.976	75.025
WXGA+	1440x900 @60Hz	55.935	59.887
WSXGA	1680x1050 @60Hz	65.290	59.954
FHD	1920x1080@60Hz	67.500	60.000

Wprowadzanie kodu PIN

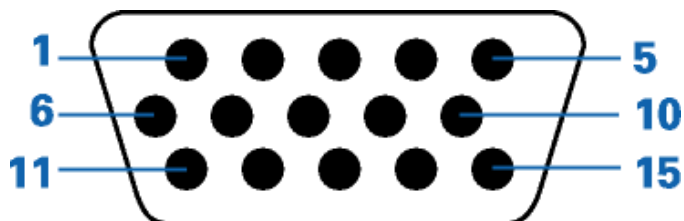

Numer Pinu	15-pinowa strona kabla sygnałowego
1	Wideo-Czerwone
2	Wideo-Zielone
3	Wideo-Niebieskie
4	N.C.
5	Kabel detekcyjny
6	GND-R
7	GND-G
8	GND-B
9	+5V
10	Ground
11	N.C.
12	DDC dane
13	Synchronizacja pozioma
14	Synchronizacja pionowa
15	DDC zegar

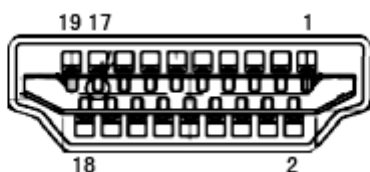

Nr pinu	Nazwa sygnału	Nr pinu	Nazwa sygnału	Nr pinu	Nazwa sygnału
1.	Dane TMDS 2+	9.	Dane TMDS 0-	17.	DDC/CEC Uziemienie
2.	Dane TMDS 2 Ekran	10.	Zegar TMDS +	18.	Zasilanie +5V
3.	Dane TMDS 2-	11.	Zegar TMDSEkran	19.	Wykrywaniepodłączenia bezwyłączenia (Hot Plug)
4.	Dane TMDS1+	12.	Zegar TMDS -		
5.	Dane TMDS 1Ekran	13.	CEC		
6.	Dane TMDS 1-	14.	Zastrzeżone (N.C. urządzeniu)		
7.	Dane TMDS 0+	15.	SCL		
8.	Dane TMDS 0 Ekran	16.	SDA		

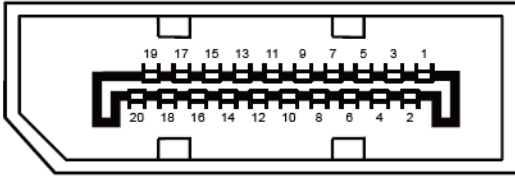

20-Pin Color Display Signal Cable

Pin No.	Signal Name	Pin No.	Signal Name
1	ML_Lane 3 (n)	11	GND
2	GND	12	ML_Lane 0 (p)
3	ML_Lane 3 (p)	13	CONFIG1
4	ML_Lane 2 (n)	14	CONFIG2
5	GND	15	AUX_CH(p)
6	ML_Lane 2 (p)	16	GND
7	ML_Lane 1 (n)	17	AUX_CH(n)
8	GND	18	Hot Plug Detect
9	ML_Lane 1 (p)	19	Return DP_PWR
10	ML_Lane 0 (n)	20	DP_PWR

Plug and Play

Funkcji Plug&Play DDC2B

Monitor wyposażony jest w funkcje VESA DDC2B zgodnie z VESA DDC STANDARD. Pozwalają one na przekazywanie przez monitor do systemu hosta informacji identyfikacyjnych oraz, w zależności od poziomu zastosowanego DDC, na przekazywanie dodatkowych informacji o opcjach wyświetlania monitora.

DDC2B jest dwukierunkowym kanałem danych opartym na protokole I 2C. Host może zażądać informacji EDID za pośrednictwem kanału DDC2B.

Przepisy prawne

Informacje na temat FCC

Klauzula zgodności FCC klasa B w zakresie zakłóceń częstotliwości radiowych OSTRZEŻENIE: (DLA MODELI POSIADAJĄCYCH CERTYFIKAT FCC)

UWAGA: Niniejszy sprzęt został przetestowany i spełnia ograniczenia dla urządzeń cyfrowych klasy B, zgodnie z Częścią 15 Zasad FCC. Powyższe ograniczenia stworzono w celu zapewnienia stosownego zabezpieczenia przed szkodliwymi zakłóceniami w instalacjach domowych. Niniejszy sprzęt generuje, wykorzystuje i może emitować energię o częstotliwości radiowej i w przypadku instalacji oraz stosowania niezgodnie z zaleceniami może powodować uciążliwe zakłócenia w łączności radiowej. Nie ma jednak żadnych gwarancji, że zakłócenia nie wystąpią w danej instalacji. Jeżeli sprzęt powoduje uciążliwe zakłócenia odbioru radia i telewizji, co można sprawdzić włączając i wyłączając odbiornik telewizyjny i radiowy, użytkownik może podjąć próbę usunięcia zakłóceń w następujący sposób:

Zmianę kierunku lub położenia anteny odbiorczej.

Zwiększenie odstępów pomiędzy sprzętem i odbiornikiem.

Podłączenie sprzętu do gniazdka należącego do innego obwodu zasilania.

W celu uzyskania pomocy, należy skonsultować się ze sprzedawcą lub doświadczonym technikiem RTV.

UWAGA:

Zmiany lub modyfikacje nie zaakceptowane w sposób wyraźny przez podmiot odpowiedzialny za zapewnienie zgodności mogą doprowadzić do pozbawienia użytkownika prawa do korzystania z urządzenia.

W celu zapewnienia zgodności z ograniczeniami emisji, należy zastosować ekranowane kable łączące oraz przewód zasilania (jeżeli dotyczy).

Producent nie ponosi odpowiedzialności za wszelkie zakłócenia sygnału radiowego i telewizyjnego spowodowane nieupoważnionymi zmianami w sprzęcie. W takim przypadku, usunięcie zakłóceń należy do zakresu odpowiedzialności użytkownika. Usunięcie takich zakłóceń leży po stronie użytkownika.

Deklaracja WEEE

Przepisy Unii Europejskiej dotyczące usuwania przez użytkowników zużytego sprzętu w gospodarstwach domowych.



Obecność tego symbolu na produkcie lub opakowaniu produktu oznacza, że produktu tego nie można usuwać wraz z innymi odpadami domowymi. Zamiast tego, użytkownik powinien usunąć zużyty sprzęt, przekazując go do punktu zbiorczego odpadów elektrycznych lub elektronicznych. Osobne gromadzenie i przetwarzanie zużytego sprzętu, pomaga w ochronie zasobów naturalnych i zapewnia przetworzenie produktu w sposób bezpieczny dla zdrowia ludzi i środowiska. Dalsze informacje dotyczące miejsc przyjmowania do przetwarzania zużytego sprzętu, można uzyskać w lokalnym urzędzie, punkcie przyjmowania odpadów domowych lub w sklepie, w którym produkt został zakupiony .

Deklaracja WEEE dla Indii



Obecność tego symbolu na produkcie lub opakowaniu produktu oznacza, że produktu tego nie można usuwać wraz z innymi odpadami domowymi. Zamiast tego, użytkownik powinien usunąć zużyty sprzęt, przekazując go do punktu zbiorczego odpadów elektrycznych lub elektronicznych. Osobne gromadzenie i przetwarzanie zużytego sprzętu, pomaga w ochronie zasobów naturalnych i zapewnia przetworzenie produktu w sposób bezpieczny dla zdrowia ludzi i środowiska.

W celu uzyskania dodatkowych informacji o tym, gdzie można oddać zużyty sprzęt elektroniczny w Indiach, patrz poniższy portal sieciowy.

www.aocindia.com/ewaste.php

EPA Energy Star



ENERGY STAR® jest znakiem towarowym zastrzeżonym w Stanach Zjednoczonych. Jako partner ENERGY STAR®, AOC International (Europe) BV oraz Envision Peryferia, Inc ustalili, że niniejszy produkt spełnia wytyczną w zakresie wydajności energetycznej ENERGY STAR®.

Deklaracja EPEAT



EPEAT jest systemem pomagającym kupującym z sektora publicznego jak i prywatnego ocenić, porównać i wybrać komputery biurkowe, notebooki oraz monitory, na bazie atrybutów środowiskowych. EPEAT oferuje również przejrzysty i spójny zestaw kryteriów charakterystyk dla projektowania produktów i oferuje producentom możliwość zapewnienia rozpoznania rynku w celu podejmowania wysiłków związanych z redukcją wpływu ich produktów na środowisko.

Firma AOC wierzy w ochronę środowiska.

Koncentrując się głównie na zachowaniu zasobów naturalnych, jak również ochrony wysypisk śmieci, firma ogłasza uruchomienie programu recyklingu opakowań monitorów AOC. Program ten ma na celu pomoc w prawidłowej utylizacji kartonu monitora i materiału wypełnieniowego. Jeżeli nie jest dostępne lokalne centrum recyklingu, firma AOC podda dla Ciebie materiał opakowania, w tym piankę wypełnieniową i karton, recyklingowi. Rozwiązanie AOC Display służy jedynie recyklingowi opakowań monitorów AOC. Szczegółowe informacje na następujących stronach sieciowych:

Tyko Ameryka Północna i Południowa, bez Brazylii:

http://us.aoc.com/about/environmental_impact

Niemcy:

<http://www.aoc-europe.com/en/service/tco.php>

Brazylia:

http://www.aoc.com.br/2007/php/index.php?req=pagina&pgn_id=134

Wsparcie techniczne

Oświadczenie gwarancyjne dla krajów europejskich

OGRANICZONA TRZYLETNIA GWARANCJA*

Monitory kolorowe AOC sprzedawane w Europie

AOC International (Europe) B.V. gwarantuje, że produkt będzie wolny od wad materiałowych i wad wykonania przez okres Trzech (3) lat od pierwotnej daty nabycia produktu przez klienta. W ciągu tego okresu, AOC International (Europe) B.V. zobowiązuje się, wedle własnego wyboru, naprawić wadliwy produkt przy pomocynowych lub zmodernizowanych części bądź wymienić go na nowy lub naprawiony produkt bezpłatnie z zastrzeżeniem postanowień zawartych poniżej.* Wadliwe wymieniane produkty stają się własnością AOCSInternational (Europe) B.V..

Jeżeli produkt okaże się być wadliwy, proszę skontaktować się z lokalnym sprzedawcą lub zapoznać się z treścią karty gwarancyjnej załączonej do produktu. Koszt transportu, obejmujący dostarczenie i zwrot, jest opłacony wstępnie w ramach gwarancji przez firmę AOC. Produkt należy dostarczyć wraz z dowodem zakupu z widoczną datą do certyfikowanego lub autoryzowanego punktu serwisowego firmy AOC po wykonaniu poniższych czynności:

- Upewnij się, że monitor LCD jest zapakowany w odpowiednim kartonie (AOC preferuje oryginalny karton do chroni monitor na tyle dobrze w czasie transportu) .
- Umieścić numer RMA na etykiecie adresowej
- Umieścić numer RMA na wysłanym kartonie

Firma AOC International (Europe) B.V. zobowiązuje się zapłacić powrotne opłaty transportowe dla krajów wyszczególnionych w tym oświadczeniu gwarancyjnym. AOC International (Europe) B.V. nie ponosi odpowiedzialności za wszelkie koszty związane z transportem produktu przez granice państwowe. Powyższy zapis dotyczy także granic państwowych w ramach Unii Europejskiej. Jeżeli monitor LCD nie jest dostępna do odbioru gdy kurier uczęszcza , zostanie obciążony opłatą w kolekcji.

* Niniejsza ograniczona gwarancja nie obejmuje wszelkich strat lub szkód wynikających z

- Uszkodzeń powstałych podczas transportu z powodu niewłaściwego opakowania
- Niewłaściwej instalacji lub konserwacji wykonanych niezgodnie z podręcznikiem użytkownika firmy AOC
- Niewłaściwego użytkowania
- Zaniedbania
- Wszelkich przyczyn innych niż standardowe zastosowania handlowe lub przemysłowe
- Ustawiania parametrów monitora przez podmioty nieupoważnione
- Napraw, modyfikacji lub instalacji elementów opcjonalnych bądź części przez podmioty inne niż autoryzowane punkty serwisowe AOC
- Niewłaściwe środowiskach, takich jak wilgoć , woda uszkodzenia i pyłów
- Uszkodzony w wyniku przemocy, trzęsienie ziemi i ataki terrorystyczne
- Nadmiernego lub niewystarczającego ogrzewania, klimatyzacji lub awarii zasilania, skoków napięcia lub innych nieprawidłowości

Niniejsza ograniczona gwarancja nie obejmuje żadnych elementów oprogramowania układowego lub wyposażenia produktu, które zostały zmodyfikowane albo zmienione przez użytkownika lub jakiegokolwiek inne osoby; użytkownik ponosi wyłączną odpowiedzialność za wszelkie takie modyfikacje lub zmiany.

Wszystkie AOC Monitory LCD produkowane są zgodnie z normą ISO 9241-307 standardów polityki klasy 1 pixel .

Po wygaśnięciu gwarancji użytkownik będzie mógł nadal korzystać ze wszystkich oferowanych czynności serwisowych, będzie musiał jednak ponieść ich koszt, obejmujący części, robociznę, transport (o ile będzie konieczny) i obowiązujące podatki. Pracownik certyfikowanego lub autoryzowanego punktu serwisowego firmy AOC przedstawi szacunkowy koszt czynności serwisowych, zanim użytkownik potwierdzi chęć ich wykonania.

WSZELKIE WYRAŻNE I DOROZUMIANE GWARANCJE DLA NINIEJSZEGO PRODUKTU (OBEJMUJĄCE GWARANCJE JAKOŚCI HANDLOWEJ I PRZYDATNOŚCI DO OKREŚLONEGO CELU) W ZAKRESIE CZĘŚCI IWYKONANIA SĄ OGRANICZONE W CZASIE DO OKRESU TRZECH (3) LAT OD PIERWOTNEJ DATY ZAKUPUPRZEZ KLIENTA. ŻADNE GWARANCJE (WYRAŻNE LUB DOROZUMIANE) NIE BĘDĄ MIAŁY ZASTOSOWANIAPÓ UPLÝWIE TEGO OKRESU.ZOBOWIĄZANIA AOC INTERNATIONAL (EUROPE) B.V. ORAZ PRZYSŁUGUJĄCE UŻYTKOWNIKOWI NAMOCY NINIEJSZEJ GWARANCJI ŚRODKI PRAWNE ZOSTAŁY W SPOSÓB SZCZEGÓŁOWY I WYŁĄCZNYWSKAZANE W NINIEJSZYM DOKUMENCIE. ODPOWIEDZIALNOŚĆ AOC INTERNATIONAL (EUROPE) B.V.UMOWNA, DELIKTOWA, GWARANCYJNA, PŁYNAĆA ZE ŚCISŁEJ INTERPRETACJI LUB INNEJ TEORIIPRAWNEJ W ŻADNYM WYPADKU NIE BĘDZIE PRZEKRACZAĆ CENY URZĄDZENIA, KTÓREGO WADA LUBUSZKODZENIE JEST PRZEDMIOTEM ROSZCZENIA. W ŻADNYM WYPADKU TAKŻE AOC INTERNATIONAL (EUROPE) B.V. NIE BĘDZIE ODPOWIADAĆ ZA JAKĄKOLWIEK UTRATĘ ZYSKÓW, UTRATĘ MOŻLIWOŚCIWYKORZYSTANIA, UTRATĘ INFRASTRUKTURY LUB WYPOSAŻENIA, ANI TEŻ ZA WSZELKIE INNEPOŚREDNIE, UBOCZNE LUB WTÓRNE SZKODY. W NIEKTÓRYCH KRAJACH NIE MOŻLIWOŚCIWYŁĄCZENIA LUB OGRANICZENIA ODPOWIEDZIALNOŚCI ZA SZKODY UBOCZNE LUB WTÓRNE, STĄDPOWYŻSZE OGRANICZENIE MOŻE NIE MIEĆ ZASTOSOWANIA DO CZĘŚCI UŻYTKOWNIKÓW. CHOCIAŻNINIEJSZA OGRANICZONA GWARANCJA PRZYZNAJE UŻYTKOWNIKOWI PEWNE SZCZEGÓLNE PRAWA,UŻYTKOWNIK MOŻE TAKŻE POSIADAĆ INNE PRAWA, ZALEŻNE OD JURYSDYKCJI KRAJOWYCH.NINIEJSZA OGRANICZONA GWARANCJA OBOWIĄDUJE JEDYNIE NA PRODUKTY NABYTE W KRAJACHCZŁONKOWSKICH UNII EUROPEJSKIEJ.

Informacje znajdujące się w tym dokumencie mogą zostać zmienione bez powiadomienia. Dalsze informacje można uzyskać pod adresem: <http://www.aoc-europe.com>

Oświadczenie gwarancyjne dla Bliskiego Wschodu i Afryki (MEA)

oraz

Wspólnoty Niepodległych Państw (CIS)

OGRANICZONA TRZYLETNIA GWARANCJA*

W odniesieniu do monitorów LCD firmy AOC sprzedanych w państwach Bliskiego Wschodu i Afryki (MEA) oraz Wspólnoty Niepodległych Państw (CIS) firma AOC International (Europe) B.V. gwarantuje, że produkt ten będzie wolny od wad materiałowych i wad wykonania przez okres od jednego (1) do trzech (3) lat od daty produkcji w zależności od kraju sprzedaży. W ciągu tego okresu firma AOC International (Europe) B.V. oferuje realizację gwarancji „Carry-In” (zwrot do punktu serwisowego) w autoryzowanym punkcie serwisowym lub u autoryzowanego sprzedawcy firmy AOC, a także zobowiązuje się, wedle własnego uznania, naprawić wadliwy produkt przy użyciu nowych lub zmodernizowanych części albo wymienić produkt na nowy lub naprawiony, bezpłatnie, z zastrzeżeniem postanowień zawartych poniżej*. Jako standard przyjęta została zasada liczenia okresu gwarancyjnego od daty produkcji określonej na podstawie numeru seryjnego produktu, ale całkowity czas obowiązywania gwarancji wynosi od piętnastu (15) do trzydziestu dziewięciu (39) miesięcy od daty MFD (data produkcji) w zależności od kraju sprzedaży. Gwarancja będzie brana pod uwagę także w przypadku wyjątkowych reklamacji nie objętych gwarancją, według numeru seryjnego produktu; w przypadku takich wyjątkowych reklamacji wymagana jest oryginalna faktura/dowód zakupu.

Jeśli produkt okaże się wadliwy, należy skontaktować się z autoryzowanym sprzedawcą firmy AOC lub zapoznać się z sekcją dotyczącą serwisu i pomocy technicznej w witrynie internetowej firmy AOC w celu uzyskania instrukcji dotyczących gwarancji dla danego kraju:

- Egipt: http://aocmonitorap.com/egypt_eng
- Azja Środkowa CIS: <http://aocmonitorap.com/ciscentral>
- Bliski Wschód: <http://aocmonitorap.com/middleeast>
- Republika Południowej Afryki: <http://aocmonitorap.com/southafrica>
- Arabia Saudyjska: <http://aocmonitorap.com/saudiarabia>

Produkt należy dostarczyć wraz z dowodem zakupu z widoczną datą do autoryzowanego punktu serwisowego lub sprzedawcy firmy AOC po wykonaniu poniższych czynności:

- Monitor LCD należy zapakować w odpowiednie pudło kartonowe (firma AOC preferuje oryginalne pudło kartonowe w celu odpowiedniego zabezpieczenia monitora na czas transportu).
- Należy umieścić numer RMA na etykiecie adresowej
- Należy umieścić numer RMA na wysłanym kartonie
-

* Niniejsza ograniczona gwarancja nie obejmuje wszelkich strat lub szkód wynikających z

- Uszkodzeń powstałych podczas transportu z powodu niewłaściwego opakowania
- Niewłaściwej instalacji lub konserwacji wykonanych niezgodnie z podręcznikiem użytkownika firmy AOC
- Niewłaściwego użytkowania

-
- Zaniedbania
 - Wszelkich przyczyn innych niż standardowe zastosowania handlowe lub przemysłowe
 - Ustawiania parametrów monitora przez podmioty nieupoważnione
 - Napraw, modyfikacji lub instalacji elementów opcjonalnych bądź części przez podmioty inne niż autoryzowane punkty serwisowe AOC
 - Niewłaściwe środowiskach, takich jak wilgoć, woda, uszkodzenia i pyłów
 - Uszkodzony w wyniku przemocy, trzęsienie ziemi i ataki terrorystyczne
 - Nadmiernego lub niewystarczającego ogrzewania, klimatyzacji lub awarii zasilania, skoków napięcia lub innych nieprawidłowości

Niniejsza ograniczona gwarancja nie obejmuje żadnych elementów oprogramowania układowego lub wyposażenia produktu, które zostały zmodyfikowane albo zmienione przez użytkownika lub jakiegokolwiek inne osoby; użytkownik ponosi wyłączną odpowiedzialność za wszelkie takie modyfikacje lub zmiany.

Wszystkie monitory LCD firmy AOC są produkowane zgodnie z normą dotyczącą pikseli ISO 9241-307 (klasa 1).

Po wygaśnięciu gwarancji użytkownik będzie mógł nadal korzystać ze wszystkich oferowanych czynności serwisowych, będzie musiał jednak ponieść ich koszt, obejmujący części, robociznę, transport (o ile będzie konieczny) i obowiązujące podatki. Pracownik certyfikowanego lub autoryzowanego punktu serwisowego firmy AOC albo sprzedawca przedstawi szacunkowy koszt czynności serwisowych, zanim użytkownik potwierdzi chęć ich wykonania.

WSZELKIE WYRAŻNE I DOROZUMIANE GWARANCJE DLA NINIEJSZEGO PRODUKTU (OBEJMUJĄCE GWARANCJE JAKOŚCI HANDLOWEJ I PRZYDATNOŚCI DO OKREŚLONEGO CELU) W ZAKRESIE CZĘŚCI I WYKONANIA SĄ OGRANICZONE W CZASIE OD JEDNEGO (1) DO TRZECH (3) LAT OD PIERWOTNEJ DATY ZAKUPU PRZEZ KLIENTA. ŻADNE GWARANCJE (WYRAŻNE LUB DOROZUMIANE) NIE BĘDĄ MIAŁY ZASTOSOWANIA PO UPŁYWIE TEGO OKRESU. ZOBOWIĄZANIA FIRMY AOC INTERNATIONAL (EUROPE) B.V. ORAZ PRZYSŁUGUJĄCE UŻYTKOWNIKOWI NA MOCY NINIEJSZEJ GWARANCJI ŚRODKI PRAWNE ZOSTAŁY W SPOSÓB SZCZEGÓŁOWY I WYŁĄCZNY WSKAZANE W NINIEJSZYM DOKUMENCIE. ODPOWIEDZIALNOŚĆ FIRMY AOC INTERNATIONAL (EUROPE) B.V. UMOWNA, DELIKTOWA, GWARANCYJNA, PŁYNAĆA ZE ŚCISŁEJ INTERPRETACJI LUB INNEJ TEORII PRAWNEJ W ŻADNYM WYPADKU NIE BĘDZIE PRZEKRACZAĆ CENY URZĄDZENIA, KTÓREGO WADA LUB USZKODZENIE JEST PRZEDMIOTEM ROSZCZENIA. W ŻADNYM WYPADKU FIRMA AOC INTERNATIONAL (EUROPE) B.V. NIE BĘDZIE ODPOWIADAĆ ZA JAKĄKOLWIEK UTRATĘ ZYSKÓW, UTRATĘ MOŻLIWOŚCI WYKORZYSTANIA, UTRATĘ INFRASTRUKTURY LUB WYPOSAŻENIA ANI TEŻ ZA WSZELKIE INNE POŚREDNIE, UBOCZNE LUB WTÓRNE SZKODY. W NIEKTÓRYCH KRAJACH NIE MOŻLIWOŚCI WYŁĄCZENIA LUB OGRANICZENIA ODPOWIEDZIALNOŚCI ZA SZKODY UBOCZNE LUB WTÓRNE, STĄD POWYŻSZE OGRANICZENIE MOŻE NIE MIEĆ ZASTOSOWANIA DO CZĘŚCI UŻYTKOWNIKÓW. CHOCIAŻ NINIEJSZA OGRANICZONA GWARANCJA PRZYNAJĘ UŻYTKOWNIKOWI PEWNE SZCZEGÓLNE PRAWA, UŻYTKOWNIK MOŻE TAKŻE POSIADAĆ INNE PRAWA, ZALEŻNE OD JURYSDYKCJI KRAJOWYCH. NINIEJSZA OGRANICZONA GWARANCJA OBOWIĄZUJE JEDYNIĘ NA PRODUKTY NABYTE W KRAJACH CZŁONKOWSKICH UNII EUROPEJSKIEJ.

Informacje znajdujące się w tym dokumencie mogą zostać zmienione bez powiadomienia. Dalsze informacje można uzyskać pod adresem: <http://www.aocmonitorap.com>

Polityka firmy AOC dotycząca pikseli ISO 9241-307 (klasa 1)

25 lipca 2013 r.

Dążeniem firmy AOC jest zapewnianie produktów o najwyższej jakości. Stosuje ona niektóre z najbardziej zaawansowanych procesów produkcyjnych w tej branży oraz praktyczną i rygorystyczną kontrolę jakości. Występowanie wadliwych pikseli lub subpikseli w panelach monitorów TFT stosowanych w monitorach płaskoekranowych bywa jednak nieuniknione. Żaden producent nie może zagwarantować, że wszystkie jego panele będą pozbawione wadliwych pikseli; firma AOC natomiast gwarantuje, że każdy monitor z niedopuszczalną liczbą wadliwych pikseli zostanie w ramach gwarancji naprawiony lub wymieniony. W niniejszym dokumencie odnoszącym się do polityki dotyczącej pikseli omówiono różne typy wadliwych pikseli oraz zdefiniowano dopuszczalne poziomy defektów dla każdego typu. Aby monitor został w ramach gwarancji przyjęty do naprawy lub wymiany, liczba wadliwych pikseli panelu monitora TFT musi przekraczać wymienione poziomy dopuszczalne.

Definicja piksela i subpiksela

Piksel, lub element obrazu, składa się z trzech subpikseli w podstawowych kolorach: czerwonym, zielonym i niebieskim. Gdy wszystkie subpiksele piksela są podświetlone, trójkolorowy zestaw subpikseli jest widoczny jako jeden biały piksel. Gdy wszystkie subpiksele są ciemne, trójkolorowy zestaw subpikseli jest widoczny jako jeden czarny piksel.

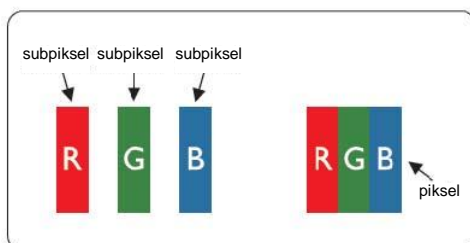

Typy wadliwych pikseli

- Wadliwy jasny punkt: na monitorze wyświetlany jest ciemny wzór, a subpiksele lub piksele są zawsze podświetlone lub „włączone”
- Wadliwy ciemny punkt: na monitorze wyświetlany jest jasny wzór, a subpiksele lub piksele są zawsze ciemne lub „wyłączone”

ISO 9241-307 Klasa wadliwych pikseli	Wada typu 1 Jasny piksel	Wada typu 2 Ciemny piksel	Wada typu 3 Jasny subpiksel	Wada typu 4 Ciemny subpiksel
Klasa 1	1	1	2 1 0	+ + + 1 3 5