

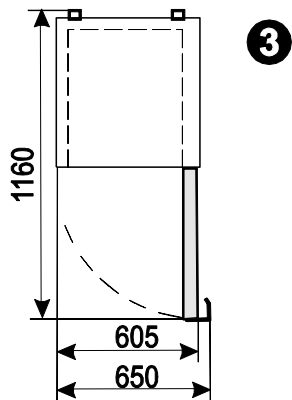

## **ADN 231**

### **ADN 231 BK**

Instruction manual	<b>GB</b>
Instructiuni de utilizare	<b>RO</b>
Instrukcja obsługi	<b>PL</b>
Návod na obsluhu	<b>SK</b>
Manuale d'istruzione	<b>IT</b>
Návod k instalaci a obsluze	<b>CZ</b>
Betriebsanleitung	<b>DE</b>
Gebruiksaanwijzing	<b>NL</b>
Manual de instrucciones	<b>ES</b>
Manual de instruções	<b>PT</b>
Mode d'emploi	<b>FR</b>

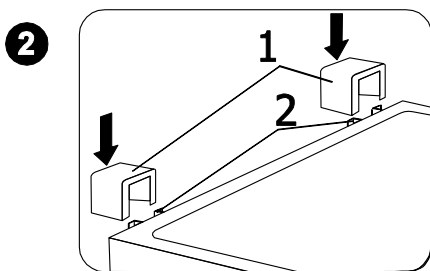
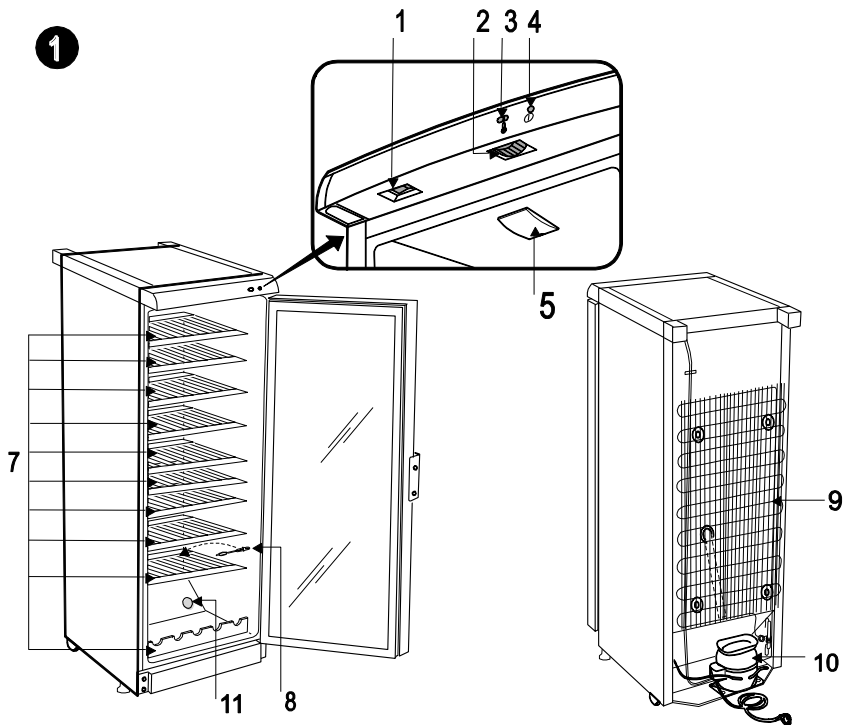

## SAFETY INSTRUCTIONS

CAREFULLY READ THE INSTRUCTION MANUAL. If instructions are not followed, there is a risk of injury, damage of the appliance and loss of the right to free warranty service.

The Manufacturer shall not be held liable for damage arising from the failure to observe the instructions contained in this manual.

We recommend to keep the Instruction manual the whole time you have the appliance. When you sell the appliance pass the Instruction manual to the new owner of the appliance.

- Do not cover the ventilation holes at the top and on the sides of the appliance.
- Do not use electrical appliances inside the food storage compartments of the appliance, unless they are of the type recommended by the manufacturer.
- If the supply cord is damaged it must be replaced by the manufacturer, manufacturer service agent or a similarly qualified person, in order to avoid a hazard.
- Disposal of the appliance should be according to national rules.
- Do not damage the appliance refrigeration system. It contains the refrigerant gas R600a. If the refrigeration system is damaged:
  - Do not use any open flame.
  - Avoid sparks — do not turn on any electrical appliances or lighting fixtures.
  - Immediately ventilate the room.
  - Air the room in which the appliance is placed for a few minutes (the size of the room for a product containing isobutane / R600a must be at least 4 m<sup>3</sup>) to avoid damage to the cooling system.



- Do not allow children to play with the appliance or to plug it in or unplug from the electricity supply socket. Do not allow children to play with the packaging material from the appliance.
- This appliance can be used by children aged from 8 years and above and persons with reduced physical, sensory or mental capabilities or lack of experience and knowledge if they have been given supervision or instruction concerning use of the appliance in a safe way and understand the hazards involved.

- Cleaning and user maintenance shall not be made by children without supervision.
- Once the appliance is unpacked, make sure that it is complete, that the body and the electrical cord aren't damaged. It is forbidden to use a technically damaged appliance.

### ⚠ CONNECTION TO THE MAINS

- The appliance should only be connected to an earthed socket installed in accordance with the regulations. Make sure that the supply voltage corresponds with the voltage marked on the rating label. This product complies with all binding CE labelling directives. The earthed electrical socket by which the appliance is connected to the mains should be in an accessible place. It is a legal requirement that the appliance is properly earthed. The manufacturer will not be held liable for any damage or injury which may result from the failure to fulfil this requirement.
- To avoid the exposure to danger, always have faulty cable be replaced only by the manufacturer, by our customer service or by qualified person and with a cable of the same type.
- DO NOT USE extension cords or connectors (adapters), or hubs.
- The frequency and power of the electricity supply must conform to the general data parameters of the appliance as it is shown in the product label.
- When positioning the appliance, be careful that the electrical cord isn't squeezed in order to avoid its damage. Do not store heavy objects such as cooling devices, furniture or other devices next the appliance in such a way that they could squeeze and damage the electrical cord. This can cause a short circuit and a fire.
- Make sure that the plug of the electrical cord is not squeezed by the back wall of the appliance or otherwise damaged. A damaged plug can be the cause of a fire!
- **CAUTION!** If the installed interior lighting diode (LED) lamp for the cooling device is not functioning, contact the maintenance and repair representative for replacements. LAMPS CAN BE REPLACED ONLY BY THE MAINTENANCE AND REPAIR REPRESENTATIVE.
- If the appliance is unplugged (for cleaning, moving to another place, etc.), IT MAY BE REPEATEDLY SWITCHED ON AFTER 15 MIN.
- The appliance should be used only for storing foodstuffs.
- This appliance is not designed for the storage of explosive substances such as aerosol cans with a flammable propellant.

- It is prohibited to store petrol and other flammable liquids near the appliance.
- The appliance can't be disposed of by burning.
- Do not place any switched on electrical devices (such as microwave ovens, hair dryers, irons, electric kettles or other electrical devices) on top of the appliance because this may cause ignition of plastic parts.
- Do not place any dishes with liquids on top of the appliance and do not keep flowers in vases or other liquid-filled vessels on the appliance.
- Do not climb on or sit on the appliance, do not lean on or hang on the appliance doors and do not allow children to do this.



IF THE APPLIANCE IS OUT OF ORDER AND IT IS NOT POSSIBLE TO REPAIR IT BY MEANS OF GIVEN RECOMMENDATIONS, UNPLUG IT, OPEN THE DOORS AND CALL THE SERVICE EXPERT. ONLY A SERVICE REPRESENTATIVE CAN REMEDY ALL TECHNICAL OR CONSTRUCTION FAULTS.

### TRANSPORT



THE MANUFACTURER WILL NOT BE RESPONSIBLE FOR ANY DAMAGE OF THE APPLIANCE THAT RESULTS FROM NON-COMPLIANCE WITH THE INSTRUCTIONS FOR TRANSPORTATION.

- The appliance should be transported only in the vertical position.
- When being transported, the appliance should be protected from atmospheric conditions (rain, snow, dampness).
- The appliance should be firmly secured in place while being transported, to avoid slippage or any shocks in the transport vehicle.
- **If the appliance was transported not vertically, it may be connected to the mains after 4 hours at least. If this is not done, the appliance compressor may fail.**

### ENVIRONMENTAL PROTECTION INFORMATION



If the appliance is no longer in use, cut the connecting cable off the used equipment before its scrapping. Also, remove the appliance lock or render it useless so that the appliance presents no danger to children while being stored for disposal. This appliance is marked with a symbol of the crossed out waste container in conformance with the European Directive 2002/96/EC.

Such marking informs that the equipment may not be kept together with other waste coming from the household after the period of its use. The user is obliged to dispose of the appliance at the waste collection point. The local waste collection points, shops and communal units form an appropriate system enabling the disposal of the equipment. Handling the used electrical and electronic equipment properly contributes to the avoidance of consequences harmful to the human health and natural environment, resulting from the presence of hazardous substances and improper storage and processing of such equipment.

## GENERAL INFORMATION

The appliance is a compressor-type refrigerator with glass doors: are designed for storage and chilling of wine. The appliances may be used in cafes, bars and etc.

THE APPLIANCE IS ECOLOGICALLY CLEAN, CONTAINING NO MATERIALS HARMFUL TO THE OZONE LAYER: the refrigerant used is R600a, the foaming agent used for the appliance insulation is cyclopentane C<sub>5</sub>H<sub>10</sub>.

THE MANUFACTURER GUARANTEES RELIABLE OPERATION OF THE REFRIGERATOR WHEN THE AMBIENT TEMPERATURE IS +16 TO +32 DEGREES CELSIUS AND THE RELATIVE AIR HUMIDITY NOT GREATER THAN 70 PER CENT.

The appliance climate class is **N**.

### Product data sheet

Model	ADN 231	ADN 231 BK
Total gross volume, L	350	
Net volume, L	330	
Dimensions (H x W x D), cm	173 x 60 x 60	
Shelf area, dm <sup>2</sup>	120	178
Products temperature ranges , °C	from +4 to +14	
Rated current, A	1,0	
Weight, kg	65	
Voltage used	220 - 230V/50HZ	
Rated input, W	150	
Door opening area, m <sup>2</sup>	0,80	
General product exposure area, m <sup>2</sup>	0,58	
Loading of the refrigerator (quantity of 0,75 l bottles), pcs	105	
Maximum loading of one shelf, kg	50	
Energy consumption at ambient temperature +25 °C	321 kWh/year	
Nominal input of luminaire, W	3	

NOTE. The manufacturer reserves the right to make future changes to technical parameters and specifications.

## DESCRIPTION OF THE APPLIANCE, BASIC PARTS

See fig. 1, page 1

1	On/ off switch for interior light I -(ON) O -(OFF)	7	Adjustable height shelves
2	Thermostat knob	8	Thaw water channel cleaner
3	Thermostat indicator	9	Condenser
4	Electricity supply indicator (green light) *	10	Compressor
5	Interior light block (LED)	11	Carbon filter

\* When the appliance is connected to the electricity supply, the green indicator light is illuminated.

Keys you will find on the shelf of the appliance.

## INSTALLATION AND OPERATING CONDITIONS OF THE APPLIANCE

### Preparing the appliance for operation

It is recommended to prepare the appliance for operation with a helper.

- Remove package. Lift the appliance away from foamed polystyrene base. **Do not rise or push it taking by handles.**
- Therefore take out adhesive tapes from sides and simply lift the appliance up and take out the board. Strip adhesive tapes off and open the door. Remove the spacer above the door.
- When positioning the appliance in chosen location, it will move more easily into position if you lift the front a little and incline it backward allowing it to roll on its casters.
- Take two supports from the bag and insert them into the guides at the top back part of the appliance (see fig. 2, page 1).

 If the appliance is brought in from the cold (temperature is not higher than +12 °C), you should wait for two hours before connecting it to the mains.

 The appliance **should not be connected to the mains** until all packing and transport materials aren't removed. Suitably dispose the packaging material.

### Positioning

- Place the appliance in a dry, well ventilated room.

 **WARNING!** The appliance should not be operated in an unheated room or porch. Place the appliance away from heat sources such as kitchen stove/oven, radiators, or direct sunlight.

 **WARNING!** The appliance must not touch any pipes for heating, gas or water supply or any other electrical devices.

### Minimum distances from the heat sources:

- from the electric gas and other ovens - 30 mm,

- from oil or coal fired ovens - 300 mm,
- from built-in ovens - 50 mm

If there is no possibility of ensuring the above- mentioned distances, provide an appropriate insulation board.

- Do not cover the ventilation holes at the top of the appliances – it must be a good air circulation around the appliance. There should be a gap of at least 10 cm between the top of the appliance body and any furniture that may be above it. If this requirement is not followed, the appliance consumes more electrical energy and its compressor may overheat.
- If the appliance is placed in a corner, a gap of at least 1 cm must be left between the appliance body and the wall (see fig. 3, page 1).
- The appliance must stand on a level surface and must not touch the wall. If necessary, regulate the height of the appliance by adjusting the levelling feet: by turning them clockwise – the front of the appliance rises, by turning them counter clockwise – it comes down. If the appliance is tilted slightly backward – the doors will close by themselves.

## **TEMPERATURE REGULATION**

The temperature in the refrigerator compartment is controlled using the thermostat knob **2** (see fig. 1, page 1) by turning it to one side or the other. Turning the thermostat knob clockwise the temperature in the compartment lowers. The temperature indication in digits is shown beside the thermostat knob. When the door is closed, the temperature setting can be seen on the thermostat indicator display **3** (see fig. 1, page 1).

The temperature is regulated on the scale of five digits.

**0** = Compressor is switched off **WARNING! Electric current is not switched off.**

**1** = highest temperature (lowest cooling)

**5** = lowest temperature (highest cooling)

If foodstuffs in the refrigerator compartment are too cold, set the thermostat knob to **1**, **2** or **3**. If foodstuffs in the refrigerator compartment are not being chilled sufficiently, set the thermostat knob to **4** or **5**. Please set the desired temperature in the appliance according to your own requirements.



THE TEMPERATURE IN THE REFRIGERATOR COMPARTMENT MAY VARY DEPENDING ON AMBIENT TEMPERATURE, THE AMOUNT OF FOODSTUFF AND HOW OFTEN THE APPLIANCE DOORS ARE OPENED AND CLOSED.



IF THE ROOM IS COOL, THE APPLIANCE COOLS LESS. THE TEMPERATURE IN THE APPLIANCE MAY THEREFORE RISE. Use the thermostat wheel to set a lower temperature.



## Wine temperature, °C

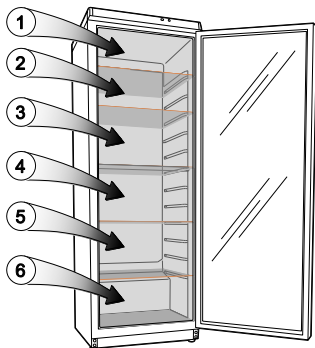

Zone designation	Position of the thermostat (ambient temperature +25 °C)				
	1	2	3	4	5
1 zone	12 - 14	12 - 14	12 - 14	10 - 12	8 - 10
2 zone	10 - 12	10 - 12	9 - 11	8 - 10	6 - 8
3 zone	8 - 10	8 - 10	8 - 10	6 - 8	4 - 6
4 zone	8 - 10	8 - 10	6 - 8	4 - 6	4 - 6
5 zone	8 - 10	8 - 10	4 - 6	2 - 4	2 - 4
6 zone	6 - 8	6 - 8	4 - 6	2 - 4	1 - 3

## DEFROSTING, CLEANING AND CARE

THE REFRIGERATOR COMPARTMENT DEFROSTS AUTOMATICALLY. Drops of ice that form on the back wall of the refrigerator compartment thaw during the time the compressor is not working and the thaw water runs down the thaw water runoff channel to the tray on top of the compressor, where it evaporates.

REGULARLY CLEAN THE APPLIANCE.



**Remember that before cleaning the back part of the appliance body you must disconnect the appliance from the electrical energy supply socket by pulling the plug out of the electricity outlet.**

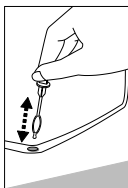

- Protect the appliance inner surfaces and plastic parts from fats, acids and sauces. In case of accidental spills – immediately clean. Clean the appliance inner surfaces.
- Regularly clean the hermetic gaskets of the doors. Wipe dry.
- ◀ **REGULARLY CLEAN THE THAW WATER CHANNEL SPACE WITH A SPECIAL CLEANER 8 FOR THAT PURPOSE** (see fig. 1).
- At least once a year clean dust away from the back part of the appliance body and the compressor. A soft brush, electrostatic cloth or vacuum cleaner may be used for cleaning.
- **DO NOT** use detergents containing abrasive particles, acid, alcohol or benzene for cleaning the appliance inner and outer surfaces. Outer of the doors – glass – clean with agents intended for glass cleaning. **DO NOT** use for cleaning cloths or sponges that have coarse surfaces intended for scrubbing.
- **IF THE APPLIANCE IS TO BE LEFT SWITCHED OFF FOR AN EXTENDED PERIOD, LEAVE ITS DOORS OPEN.**



**Remarks on the appliance operating noise.** As the appliance operates and goes through the freezing cycle, various noises will be emitted. This is normal and is not a sign of any malfunction.

- As the refrigerant circulates around the refrigeration system, it causes sounds like murmuring, bubbling, or rustling. Louder sounds like popping or clicking may be heard for a short time as the refrigerator compressor switches on.

## OPERATION PROBLEMS AND THEIR SOLUTIONS (TROUBLESHOOTING)

### What if ...

- **The appliance is plugged in to the mains but it does not work and the electricity supply voltage indicator is not illuminated.** Check that your house electricity supply installations are in order. Check that the plug is correctly inserted into the electricity supply socket.
- **The noise has become louder.** Check that the appliance is standing stable, on a level place. To make it level, regulate the front feet. Check if the appliance is not touching any furniture, and that no part of the refrigeration system at the back part of the appliance body is touching the wall. Pull the appliance away from any furniture or walls. Check that the cause of increased noise isn't due to bottles, cans in the appliance that might be touching each other.
- **Water has appeared at the bottom of the refrigerator compartment.** Check whether a thaw water channel space isn't blocked. Clean the thaw water channel space with a cleaner intended for that purpose.
- **Water has appeared under the appliance.** The thaw water collection tray has slipped off the compressor. Place the tray on top of the compressor.
- **When the appliance door is opened, the rubber sealing gasket pulls out.** The gasket is smeared with sticky foodstuffs (fat, syrup). Clean the sealing gasket and the groove for it with warm water containing soap or dishwashing detergent and wipe dry. Put the rubber sealing gasket back into the place.
- **High temperature in appliance, the compressor operation pauses are short.** Ascertain whether the appliance door/doors are shutting tightly, whether the door wasn't kept open longer than necessary when taking out or putting in foodstuffs.
- **The top of the appliance has condensation on it.** The ambient relative air humidity is above 70 %. Ventilate the room where the appliance stands and if possible remove the cause of the humidity.

## TRANSPORT



THE MANUFACTURER WILL NOT BE RESPONSIBLE FOR ANY DAMAGE OF THE APPLIANCE THAT RESULTS FROM NON-COMPLIANCE WITH THE INSTRUCTIONS FOR TRANSPORTATION.

- The appliance should be transported only in the vertical position.
- When being transported, the appliance should be protected from atmospheric conditions (rain, snow, dampness).
- The appliance should be firmly secured in place while being transported, to avoid slippage or any shocks in the transport vehicle.
- **If the appliance was transported not vertically, it may be connected to the mains after 4 hours at least. If this is not done, the appliance compressor may fail.**

## WARRANTY SERVICE

IF YOUR APPLIANCE IS NOT WORKING PROPERLY, ASCERTAIN WHETHER YOU CAN REMEDY THE CAUSE OF THE FAULTY FUNCTIONING OF THE APPLIANCE YOURSELF. If you cannot solve the problem yourself, contact the nearest refrigerator service representative by telephone or in writing. When making contact necessarily indicate the refrigerator model and number. You will find this data on the product label, which is glued to the wall of the refrigerator compartment.

## INSTRUCȚIUNI DE SIGURANȚĂ

CITIȚI CU ATENȚIE MANUALUL DE INSTRUCȚIUNI. Dacă instrucțiunile nu sunt urmate, există riscul producerii de accidente, defecțiuni la aparatură și pierderea dreptului de service gratuit ce intră în condițiile de garanție. Recomandăm păstrarea manualului de instrucțiuni atâta timp cât dețineți aparatul. La vânzarea aparatului, înmânați manualul de instrucțiuni noului proprietar.

- Asigurați-vă că toate orificiile de ventilație din interiorul sau exteriorul aparatului nu sunt astupate sau blocate.
- Nu folosiți aparate electrice în interiorul compartimentelor de depozitare a alimentelor decât dacă acestea sunt din clasa recomandată de producător.
- Nu deteriorați sistemul frigorific al aparatului. Conține agent refrigerant R600a. Dacă sistemul frigorific este defect:



- Nu folosiți foc deschis.
  - Evitați scânteile – nu porniți nici un aparat electric sau instalații de iluminat.
  - Aerisiți imediat încăperea.
- Nu permiteți copiilor să de joace cu aparatul sau sa-l scoată din/bage în priză. Nu permiteți copiilor să se joace cu ambalajul aparatului.
  - Acest aparat poate fi utilizat de copii cu vârsta de cel puțin 8 ani și de persoane cu handicap fizic, senzorial sau mintal sau fără experiență și cunoștințe dacă aceștia au fost supravegheați sau dacă li s-a arătat mai întâi modul de utilizare al aparatului într-un mod sigur și aceștia înțeleg pericolele implicate.
  - Curățarea și întreținerea efectuate de utilizator nu se vor efectua de copii fără supraveghere
  - După dezambalarea aparatului, asigurați-vă că acesta este complet și că prelungitorul și carcasa nu sunt defecte. Este interzisă utilizarea unui aparat defect din punct de vedere tehnic.

### ⚠ RACORDAREA LA REȚEAUA DE ALIMENTARE

- Aparatul va fi conectat la o priză cu împământare. Priza de curent electric împământată, prin intermediul căreia aparatul este racordat la rețeaua de alimentare, trebuie să se afle într-un loc accesibil.
- Dacă aparatul este furnizat împreună cu un cablu special de alimentare, acesta poate fi înlocuit doar cu același cablu de alimentare furnizat de către producător.

- Pentru eliminarea pericolelor, cordoanele de alimentare deteriorate trebuie înlocuite doar de către producător, de un tehnician de întreținere , sau de persoane cu calificare echivalentă.
- NU UTILIZAȚI prelungitoare sau adaptoare ori conectoare.
- Frecvența și puterea energiei electrice furnizate trebuie să respecte parametri de date generale ale aparatului, după cum reiese din eticheta produsului.
- Pentru a evita defecțiunile la amplasarea aparatului aveți grijă să nu îndoiiți cablul. Nu depozitați obiecte grele cum ar fi dispozitive de răcire, mobilă sau electrocasnice lângă aparat astfel încât acestea să poată îndoii sau avaria cablul de alimentare. Aceasta poate cauza un scurtcircuit sau un incendiu.
- Asigurați-vă ca fișa cablului nu este prinsă de partea posterioară a aparatului sau nu este deteriorată. Fișele defecte pot cauza incendii!
- **ATENȚIE! NU SCOATEȚI CAPACUL LĂMPII CU DIODE LUMINESCENTE (LED)!** Dacă frigiderul este prevăzut cu diode luminescente (LED) dar lumina nu funcționează, luați legătura cu un tehnician de întreținere pentru înlocuire acesteia. LAMPA POATE FI ÎNLOCUITĂ NUMAI DE CĂTRE UN TEHNICIAN DE ÎNTREȚINERE!
- Dacă aparatul este scos din priză (pentru curățare, mutare în alt loc etc.), EL POATE FI PORNIT ÎN MOD REPETAT DUPĂ 15 MINUTE.
- Acest aparat nu este destinat depozitării substanțelor inflamabile, cum ar fi flacoanele cu aerosoli, cu agent de propulsare inflamabil.
- Este interzisă depozitarea benzinei și a altor lichide inflamabile în vecinătatea aparatului.
- Aparatul nu poate fi distrus prin ardere.
- Nu puneți niciun dispozitiv electric pornit pe aparat (cum ar fi cuptoare cu microunde, uscătoare de păr, fier de călcat, fierbător electric sau alte dispozitive electrice) deoarece acestea pot cauza arderea componentelor din plastic.
- Nu vă urcați sau nu vă așezați pe aparat, nu vă sprijiniți de ușile aparatului și nu permiteți copiilor să facă toate acestea.

 DACĂ APARATUL ESTE DEFECT ȘI NU ESTE POSIBILĂ REPARAREA LUI DUPĂ RECOMANDĂRILE PRIMITE, SCOATEȚI-L DIN PRIZĂ, DESCHIDEȚI UȘILE ȘI CHEMAȚI UN SPECIALIST DE ÎNTREȚINERE. DOAR UN AGENT DE ÎNTREȚINERE POATE REPARA TOATE DEFECȚIUNILE TEHNICE ȘI DE MONTAJ.

## INFORMAȚII GENERALE

Aparatul se frigorifice sunt cu compresor construite sub forma de cabinet, cu usi de sticla: sunt concepute pentru pastrare și răcirea vinului. Frigorifice sunt produse pentru racirea si pastrarea vinurilor si pot fi utilizate in locuinte,baruri, cafenele etc.

APARATUL ESTE ECOLOGIC, NU CONȚINE MATERIALE CARE SĂ DĂUNEZE STRATULUI DE OZON: lichidul refrigerant folosit este R600a, iar spuma folosită pentru izolarea aparatului este ciclopentanul C<sub>5</sub> H<sub>10</sub>.

PRODUCĂTORUL GARANTEAZĂ FUNCȚIONAREA CORECTĂ A APARATULUI LA TEMPERATURI ALE MEDIULUI AMBIANT DE LA +16 °C LA +32 °C ȘI UMIDITATE RELATIVĂ A AERULUI DE PÂNĂ LA 70%. Clasa de climă a aparatului este **N**.

### Foaie DE DATE TEHNICE

Model	ADN 231	ADN 231 BK
Volum brut total, L	350	
Volum net total, L	330	
Dimensiuni, cm	173 x 60 x 60	
Suprafața polițelor , dm <sup>2</sup>	120	178
Gama de temperaturi de produse, °C	from +4 to +14	
Intensitate, A	1,0	
Masa, kg	65	
Tensiunea de alimentare	220 - 230V/50HZ	
Puterea, W	150	
Deschiderea ușii zona, m <sup>2</sup>	0,80	
Zona de expunere a produselor, m <sup>2</sup>	0,58	
Număr de sticle (0,75 l),buc:	105	
Maximă de încărcare de un raft, kg	50	
Consum de energie la temperatura mediului de +25 °C	321 kWh/an	
Putere nominală de iluminăție, W	3	

OBSERVAȚIE: Producătorul își rezervă dreptul de a face modificări ulterioare la parametrii și specificațiile tehnice.

## DESCRIEREA APARATULUI, COMPONENTE DE BAZĂ

Vezi fig. 1, pagina 1

1	Intrerupator   - PORNIT. O – OPRIT.	7	Rafturi cu înălțime reglabilă
2	Regulator de temperatură (termoregulator)	8	Canal de scurgere a apei rezultată din dezghețare
3	Indicator de poziție termostat scala control temperatura	9	Condensator
4	Indicator alimentare cu energie electrică (lumină verde)*	10	Compresor
5	Bloc lumină interioară (LED)	11	Filtru de carbon

\* Becul verde aprins indica faptul ca vitrina frigorifica este conectata la priza. Cheile pentru blocare pot fi gasite in incuetoare sau pe raft, in interiorul cabinetului.

## PREGĂTIREA APARATULUI PENTRU PUNEREA ÎN FUNCȚIUNE

Se recomandă ca pregătirea pentru punerea în funcțiune a aparatului să se facă împreună cu un ajutor.

- Îndepărtați ambalajul. Ridicați aparatul de pe suportul de polistiren. **Nu ridicați sau împingeți frigiderul ȚINÂNDU-L DE MÂNER deoarece acesta se poate rupe.** Dupa dezambalare inlaturati benzile adezive de pe usi si scoateti pachetele din interiorul frigiderului.
- Când amplasați aparatul în locul ales, el poate fi mai ușor deplasat și mutat dacă ridicați puțin partea superioară și îl înclinați către spate, permițându-i să se miște pe roțile aparatului.
- Luați două suporturi din pungă și introduceți-le în ghidajele din partea de sus de pe spatele aparatului (vezi fig. 2, pagina 1).





Dacă aparatul este adus de la rece (temperatură ce nu depășește +12° C), **așteptați 2 ore înainte de a-l conecta la rețeaua de alimentare.**



**Aparatul nu se va racorda la rețeaua de alimentare cu electricitate decât după îndepărtarea elementelor de împachetare și transport.** Distrugeți în mod corespunzător ambalajul.

## POZIȚIONARE

- Amplasați aparatul într-o încăpere uscată, bine aerisită.
-  **ATENȚIE!** Aparatul nu trebuie pus în funcțiune într-o încăpere neîncălzită sau în balcon. Amplasați aparatul departe de surse de căldură cum ar fi sobe/cuptoare, radiatoare sau departe de razele soarelui.
-  **ATENȚIE!** Aparatul nu trebuie să atingă nicio conductă de încălzire, gaz sau de alimentare cu apă, sau orice alte aparate electrice.
- Nu acoperiți gurile de aerisire din partea superioară a aparatului - trebuie să existe o bună circulație a aerului în jurul lui. Între partea superioară a carcasei aparatului și mobilierul ce poate fi suspendat deasupra, trebuie să existe o distanță de cel puțin 10

cm. Dacă această cerință nu este respectată, aparatul va consuma mai multă energie electrică și compresorul se poate supraîncălzi.

- Dacă aparatul este poziționat într-un colț, o distanță de cel puțin 1 cm trebuie păstrată între carcasa aparatului și perete (vezi fig. 3, pagina 1).
- Aparatul trebuie să stea pe o suprafață plană și să nu atingă peretele. Dacă este necesar reglați înălțimea aparatului prin reglarea picioarelor învârtindu-le în sensul acelor de ceas - partea superioară a aparatului se ridică, iar învârtindu-le în sens opus acelor de ceas - coboară. Dacă aparatul este înclinat către spate – ușile se vor închide singure.

## REGLAREA TEMPERATURII

În compartimentul frigider temperatura este reglată prin rotirea discului termostatului **2** (vezi fig.1, pagina 1) în ambele direcții. Indicatorul digital al temperaturii este vizibil pe discul termostatului. Când ușa aparatului este închisă, poziția termostatului este vizibilă pe indicator **3** (vezi fig. 1). Invertind rotirea în sensul acelor de ceasornic, temperatura din compartiment scade.

Temperatura este reglată pe o scală cu cinci trepte.

**0** = Compresorul este oprit! **ATENȚIE! Curentul electric nu este oprit.**

**1** = temperatura cea mai ridicată (răcirea cea mai slabă)

**5** = temperatura cea mai scăzută (răcirea cea mai puternică)

Dacă alimentele din compartimentul frigider sunt prea reci, reglați discul termostatului între **1** și **3**. Dacă alimentele din compartimentul frigider nu sunt răcite suficient, reglați discul termostatului între **4** și **5**. Vă rugăm să reglați temperatura dorită în funcție de propriile necesități.



TEMPERATURA DIN COMPARTIMENTUL FRIGIDER POATE VARIA ÎN FUNCȚIE DE TEMPERATURA DIN EXTERIOR ȘI CÂT DE DES AU FOST ÎNCHISE ȘI DESCHISE UȘILE APARATULUI. Astfel, recomandăm: poziționați aparatul departe de surse de căldură, ușa aparatului nu trebuie lăsată deschisă.



DACĂ ÎNCĂPEREA ESTE RĂCOROASĂ, APARATUL VA RĂCI MAI PUȚIN. Altfel, temperatura în interiorul aparatului poate crește. Folosiți discul termostatului pentru a regla o temperatură mai scăzută.

### Temperatura vinului (°C)

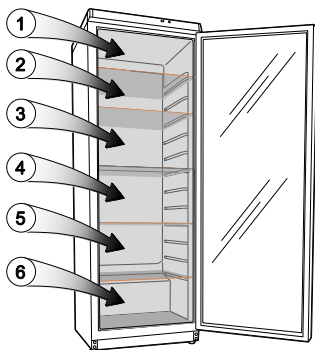

Zona destinată	Poziția termostatului (temperatura ambiantă +25 °C)				
	1	2	3	4	5
1 zona	12 - 14	12 - 14	12 - 14	10 - 12	8 - 10
2 zona	10 - 12	10 - 12	9 - 11	8 - 10	6 - 8
3 zona	8 - 10	8 - 10	8 - 10	6 - 8	4 - 6
4 zona	8 - 10	8 - 10	6 - 8	4 - 6	4 - 6
5 zona	8 - 10	8 - 10	4 - 6	2 - 4	2 - 4
6 zona	6 - 8	6 - 8	4 - 6	2 - 4	1 - 3

## DEZGHEȚAREA, CURĂȚAREA ȘI ÎNTREȚINEREA

COMPARTIMENTUL FRIGIDER SE DEZGHEȚĂ AUTOMAT. Picăturile de gheață de pe perețele posterior al frigiderului se topesc în timp ce compresorul funcționează și apa topită se scurge prin canalul de evacuare a apei, în tava de pe compresor, unde se evaporă.

CURĂȚAȚI APARATUL LA INTERVALE REGULATE.



**Rețineți că înainte de curățarea părții din spate a carcasei aparatului, trebuie să deconectați aparatul de la sursa de alimentare cu energie electrică prin scoaterea fișei din priză.**

- Feriți suprafața interioară a aparatului și componentele de plastic de grăsimi, acizi și sosuri. În caz de vărsare neintenționată - curățați imediat cu apă caldă cu săpun sau detergent de spălat vase. Ștergeți cu o cârpă uscată.

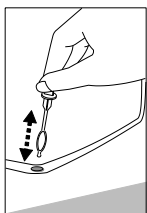

- Curățați la intervale regulate garniturile de etanșare ale ușilor. Ștergeți cu o cârpă uscată.
  - CURĂȚAȚI LA INTERVALE REGULATE SPAȚIUL CANALULUI PENTRU APA REZULTATĂ DIN DEZGHEȚARE **8** (vezi fig. 1) CU UN DETERGENT SPECIAL PENTRU ASTFEL DE CURĂȚARE.
  - Cel puțin o dată pe an, ștergeți praful de pe partea din spate a carcasei aparatului și compresor. La curățare se poate folosi o perie moale, o țesătură electrostatică sau un aspirator.
  - NU FOLOSIȚI detergenți care să conțină particule abrazive, acid, alcool sau benzen pentru curățarea suprafețelor interioare sau exterioare ale aparatului. NU FOLOSIȚI cârpe sau bureți care au suprafețe speciale pentru frecare.
- DACĂ APARATUL VA FI OPRIT PENTRU O PERIOADĂ MAI LUNGĂ, LĂSAȚI-I UȘILE DESCHISE.



**Observații asupra sunetelor emise de aparat în timpul funcționării.** În timpul funcționării aparatului vor fi emise diferite sunete. Acestea sunete normale și nu semnul unei defecțiuni.

- Agentul refrigerant circulă în sistemul frigorific producând sunete asemănătoare unor murmure, gălgâituri și zornăit. Sunetele mai puternice, cum ar fi pocnetele și clicuri, pot fi auzite pentru un scurt timp atunci când este pornit compresorul.

## PROBLEME DE FUNCȚIONARE ȘI SOLUȚIILE ACESTORA (REMEDIERE DEFECTE) . Ce se întâmplă dacă ...

- **Aparatul este conectat la rețeaua de alimentare, dar nu funcționează și indicatorul de alimentare cu electricitate nu este aprins.** Asigurați-vă că instalațiile de alimentare la sursa de curent electric funcționează. Asigurați-vă ca fișa să fie corect introdusă în priză.
- **Zgomotul se intensifică.** Asigurați-vă ca aparatul să aibă o poziție stabilă și să stea pe o suprafață netedă. Pentru aducerea la nivel, reglați piciorul din față. Asigurați-vă că aparatul nu atinge nicio piesă de mobilier, și că nicio parte a sistemului frigorific din spatele carcasei aparatului nu atinge perețele. Îndepărtați aparatul de orice piesă de mobilier sau de perete. Verificați dacă zgomotul nu s-a intensificat din cauza unor sticle, conserve sau vase din aparat care se pot atinge unele de altele.



- **La baza compartimentului frigiderului este apă.** Verificați dacă nu e blocat vreun spațiu al canalului pentru evacuarea apei rezultată din dezghețare. Curățați spațiul canalului pentru apă cu un detergent special.
- **Sub aparat este apă.** Tava de colectare a apei dezghețate a alunecat de pe compresor. Puneți tava pe compresor.
- **Când ușa aparatului se deschide, iese garnitura de etanșare din cauciuc.** Garnitura este murdară cu alimente lipicioase (grăsimi, siropuri). Curățați garnitura de etanșare și ghidajul acesteia cu apă caldă și săpun sau detergent de vase și apoi ștergeți cu o cârpă uscată. Montați înapoi garnitura de etanșare de cauciuc.
- **O temperatură ridicată în frigider indică faptul că compresorul funcționează pentru perioade lungi sau neîntrerupt.** Verificați dacă ușa aparatului se închide bine, dacă ușa nu a fost deschisă mai mult decât necesar sau.
- **Partea de sus a aparatului are condens.** Umiditatea relativă a mediului ambiental este peste 70 %. Aerisiți încăperea în care se află aparatul, și, dacă este posibil, înlăturați cauza umidității.

## TRANSPORT



PRODUCĂTORUL NU ÎȘI ASUMĂ NICI UN FEL DE RĂSPUNDERE DACĂ APAR DEFECȚIUNI LA APARAT CAUZATE DE NERESPECTAREA INSTRUCȚIUNILOR DE TRANSPORT.

- Aparatul se transportă doar în poziție verticală!
- În timpul transportului, aparatul trebuie protejat împotriva condițiilor atmosferice ca ploaie, ninsoare, umezeală.
- Aparatul trebuie să fie fixat foarte bine în timpul transportului, pentru a împiedica posibilele alunecări sau orice șocuri în vehiculul care efectuează transportul.
- **Dacă aparatul nu a fost transportat în poziție verticală, el poate fi conectat la rețeaua de alimentare după minim 4 ore de așteptare. Nerespectarea acestei instrucțiuni poate duce la defectarea compresorului.**

## INFORMAȚII PRIVIND PROTECȚIA MEDIULUI



Acest simbol indică faptul că aparatul, odată ce nu mai este folosit, nu poate fi distrus împreună cu alte deșeuri menajere. Este necesară colectarea și distrugerea separată a acestuia, de exemplu în containere având marcaje speciale cu acest simbol din zonele de mari dimensiuni de colectare a gunoierului.

Toate informațiile privind locul de depozitare în siguranță a aparatelor scoase din uz pot fi obținute de la autorități, de la magazinul de unde s-a achiziționat aparatul sau de la reprezentanții producătorului. Dacă vă hotărâți să distrugeți aparatul, faceți imposibilă folosirea sa ulterioară pentru a evita orice posibil accident. Deconectați aparatul de la rețeaua electrică și apoi, tăiați cablul de alimentare. Rupeți garnitura de etanșare. Distrugeți încuietorile de pe ușă, dacă există. **Nu demontați aparatul în lipsa unui specialist. Apelați la o firmă de reciclare.**

## SERVICE GARANȚIE

DACĂ APARATUL ESTE DEFECT, VERIFICAȚI DACĂ DUMNEAVOASTRĂ ÎNȘIVĂ PUTEȚI SĂ REMEDIAȚI FUNCȚIONAREA DEFECTUOASĂ A APARATULUI. Dacă nu reușiți să rezolvați problema, apelați, telefonic sau în scris, la cel mai apropiat service de frigidere. La contactarea acestora, menționați modelul frigiderului și numărul. Veți găsi aceste informații pe eticheta produsului care este lipită pe peretele din dreapta al compartimentului frigider.

## ŚRODKI OSTROŻNOŚCI

PROSIMY DOKŁADNIE PRZECZYTAĆ INSTRUKCJĘ UŻYTKOWANIA. W przypadku nieprzestrzegania zaleceń zawartych w instrukcji istnieje niebezpieczeństwo skaleczenia się, uszkodzenia urządzenia oraz utraty prawa do bezpłatnego serwisu gwarancyjnego.

Producent nie ponosi odpowiedzialności za szkody wynikłe z nieprzestrzegania zasad umieszczonych w niniejszej instrukcji.

Instrukcję należy zachować przez cały okres użytkowania urządzenia chłodniczego. W przypadku sprzedaży urządzenia nowemu właścicielowi należy przekazać także instrukcję.

- Nie zakrywać otworów wentylacyjnych znajdujących w górnej części i po bokach chłodziarki.
- W przedziałach urządzenia przeznaczonych do przechowywania żywności nie należy umieszczać urządzeń elektrycznych, chyba że należą do typu zalecanego przez producenta.
- W przypadku uszkodzenia kabla zasilającego jego wymianę należy, w celu uniknięcia zagrożeń, zlecić producentowi, przedstawicielowi serwisowemu producenta lub osobie o podobnych kwalifikacjach.
- Utylizację urządzenia należy prowadzić zgodnie z krajowymi przepisami.
- Nie dopuszczać do uszkodzenia układu chłodniczego. W przypadku uszkodzenia układu chłodniczego:

- Nie używać otwartego ognia
- Nie używać urządzeń iskrzących - nie włączać sprzętu elektrycznego i oświetleniowego.
- Niezwłocznie przewietrzyć pomieszczenie.
- Należy przewietrzyć przez kilka minut pomieszczenie, w którym znajduje się urządzenie (pomieszczenie to musi mieć przynajmniej 4 m<sup>3</sup>; dla wyrobu z izobutanem/ R600a) w przypadku uszkodzenia układu chłodniczego.



- Po rozpakowaniu urządzenia należy upewnić się, czy zawiera ono pełne wyposażenie, czy nie ma uszkodzeń obudowy ani przewodu zasilającego. Zabrania się użytkowania urządzenia niesprawnego technicznie.
- To urządzenie może być używane przez dzieci w wieku 8 lat i starsze, przez osoby o ograniczonej zdolności fizycznej, czuciowej lub psychicznej oraz osoby o braku doświadczenia lub znajomości sprzętu, gdy są one

nadzorowane lub zostały poinstruowane na temat korzystania z urządzenia w sposób bezpieczny i znają zagrożenia związane z użytkowaniem urządzenia.

- Dziecinie powinny bawić się urządzeniem.
- Czyszczenie i konserwacja urządzenia nie powinna być wykonywana przez dzieci chyba że ukończyły 8 lat i są nadzorowane przez odpowiednią osobę.

### ❗ PODŁĄCZENIE DO SIECI ZASILAJĄCEJ UWAGA

- Urządzenie chłodnicze należy koniecznie podłączyć do gniazdka z uziemieniem. Gniazdko z uziemieniem do podłączenia urządzenia do sieci zasilającej powinno znajdować się w dostępnym miejscu.
- W celu uniknięcia szkód na zdrowiu lub mieniu uszkodzony przewód zasilający należy niezwłocznie wymienić na takiego samego typu przewód nieszkodzony, zalecany przez producenta urządzenia.
- W celu uniknięcia zagrożeń wymianę zasilaczy należy zlecać producentowi, technikowi serwisowemu lub osobie o równoważnych kwalifikacjach.
- NIE WOLNO używać przedłużaczy, łączników ani koncentratorów.
- Częstotliwość i moc energii elektrycznej mieszkaniu powinny odpowiadać parametrom podanym na tabliczce znamionowej chłodziarki.
- Należy uważać, aby przy stawianiu chłodziarki nie przycisnąć przewodu zasilającego, co może spowodować jego uszkodzenie. Na przewodzie zasilającym nie stawiać ciężkich przedmiotów, np. samego urządzenia chłodniczego, mebli, sprzętów gospodarstwa domowego, gdyż mogą uszkodzić przewód. Grozi to zwarcie oraz pożarem.
- Upewnić się, że wtyczka przewodu zasilającego chłodziarki nie została przyciśnięta przez ścianę tylną chłodziarki lub w inny sposób uszkodzona. Nie przyciskać wtyczki przewodu zasilającego tylną ścianą lodówki. Uszkodzona wtyczka może być przyczyną pożaru!
- **UWAGA! ZAKAZANE ZDJĄC KAPTUR LAMPY (LED).** Jeśli w urządzeniu chłodniczym jest zamontowana lampa LED i oświetlenie nie pracuje, prosba zwracać się do przedstawiciela serwisu ze względu jej zmiany. Zmienić lampę mogą tylko przedstawiciele!
- Lodówkę odłączoną od sieci (czyszczenie, przesuwanie na inne miejsce itp.) ponownie można włączyć do sieci po upływie, CO NAJMNIJ **15 MIN.**
- Urządzenie nie jest zaprojektowane do przechowywania substancji o właściwościach wybuchowych, takich jak pojemniki z aerozolem zawierające łatwopalny propelent.
- Zabronione jest przechowywanie w urządzeniu benzyny lub innych płynów łatwopalnych.

- Urządzenia nie powinno się utylizować poprzez spalanie.
- Na urządzeniu nie stawiać włączonych urządzeń elektrycznych: kuchenek mikrofalowych, suszarek do włosów, żelazek, czajników elektrycznych i innych urządzeń elektrycznych – mogą one uszkodzić elementy z tworzywa sztucznego.
- Nie stawiać na urządzeniu chłodniczym naczyń z płynami, kwiatów w wazonach ani innych naczyniach wypełnionych płynem.
- Przed przystąpieniem do czyszczenia urządzenia należy wyjąć z gniazdka wtyczkę przewodu zasilającego.

 **JEDYNIENIE PERSONEL SERWISU JEST UPRAWNIENY DO USUWANIA WSZELKICH USTEREK TECHNICZNYCH I KONSTRUKCYJNYCH.**

### **INFORMACJE DOTYCZĄCE OCHRONY ŚRODOWISKA**



Szczegółowe informacje na temat utylizacji zużytego urządzenia można uzyskać w lokalnych urzędach, w sklepie, w którym urządzenie zostało Jeżeli nie będziemy więcej użytkować wyrobu, to przed złomowaniem ze zużytego sprzętu należy odciąć przewód przyłączeniowy.

To urządzenie jest oznaczone zgodnie z Dyrektywą Europejską 2002/96/WE oraz polską Ustawą o zużytym sprzęcie elektrycznym i elektronicznym symbolem przekreślonego kontenera na odpady.

Takie oznakowanie informuje, że sprzęt ten, po okresie jego użytkowania nie może być umieszczany łącznie z innymi odpadami pochodzącymi z gospodarstwa domowego.

Użytkownik jest zobowiązany do oddania go prowadzącym zbieranie zużytego sprzętu elektrycznego i elektronicznego. Prowadzący zbieranie, w tym lokalne punkty zbiórki, sklepy oraz gminne jednostki, tworzą odpowiedni system umożliwiający oddanie tego sprzętu.

Właściwe postępowanie ze zużytym sprzętem elektrycznym i elektronicznym przyczynia się do uniknięcia szkodliwych dla zdrowia ludzi i środowiska naturalnego konsekwencji, wynikających z obecności składników niebezpiecznych oraz niewłaściwego składowania i przetwarzania takiego sprzętu.

### **TRANSPORT**

 **PRODUCENT NIE PONOSI ODPOWIEDZIALNOŚCI ZA USZKODZENIA POWSTAŁE W WYNIKU PRZEWOŻENIA URZĄDZENIA BEZ PRZESTRZEGANIA WARUNKÓW TRANSPORTU.**

- Urządzenie chłodnicze należy przewozić tylko w pozycji pionowej.
- Przewożone urządzenie należy chronić przed działaniem czynników atmosferycznych (deszcz, śnieg, wilgoć).
- Przewożone urządzenie należy zabezpieczyć przed przesuwaniem się lub jakimikolwiek uderzeniami w pojeździe.
- **Jeżeli urządzenie było przewożone w pozycji innej niż pionowa, przed włączeniem do sieci zasilającej należy odczekać, co najmniej 4 godziny. W przeciwnym wypadku sprężarka chłodziarki może ulec uszkodzeniu.**

## DANE OGÓLNE

Urządzenie jest chłodziarka ze szklanymi drzwiami, zaprojektowaną w celu przechowywania i chłodzenia wina. Urządzenia można używać w kawiarniach, barach itp.

URZĄDZENIE CHŁODNICZE JEST NIESZKODLIWE DLA ŚRODOWISKA, NIE ZAWIERA SUBSTANCJI NISZCZĄCYCH POWŁOKĘ OZONOWĄ. Zawiera czynnik chłodzący R600a, natomiast izolacja urządzenia jest wykonana z cyklopentanu C<sub>5</sub>H<sub>10</sub>

PRODUCENT GWARANTUJE NIEZAWODNĄ PRACĘ URZĄDZENIA W TEMPERATURZE OTOCZENIA OD +16 DO +32 °C ORAZ PRZY WILGOTNOŚCI WZGLĘDNEJ DO 70 PROCENT. Klasa klimatyczna chłodziarki - **N**.

### Dane techniczne produktu dot. urządzeń chłodniczych

Model	ADN 231	ADN 231 BK
Pojemność całkowita brutto, L	350	
Pojemność użytkowa netto, L	330	
Wysokość x szerokość x głębokość, cm	173 x 60 x 60	
Powierzchnia polek, dm <sup>2</sup>	120	178
Zakres temperatur produktów, °C	od +4 do +14	
Prąd, A	1,0	
Waga, kg	65	
Napięcie zasilania	220 - 230V/50HZ	
Moc kompresora, W	150	
Obszar odkrywania drzwi, m <sup>2</sup>	0,80	
Wspólny obszar eksponowania, m <sup>2</sup>	0,58	
Nakładanie lodówki, naczyń (0,75 l), jedn.:	105	
Maksymalne obciążenie jednej polki, kg	50	
Poziom poboru energii, kWh/za rok	321	
Nominalna moc żarówki oświetlenia, W	3	

UWAGA. Producent zastrzega sobie prawo do zmian parametrów, których nie wykazano w instrukcji.

## OPIS URZĄDZENIA, PODSTAWOWE CZĘŚCI

Rys. 1, s. 1

1 Włącznik   -włączone, <b>O</b> -wyłączone	7 Półka
2 Termostat	8 Urządzenie do czyszczenia kanału spustowego wody z odszraniania
3 Wskaźnik pozycji termostatu	9 Skraplacz
4 Wskaźnik zasilania (kolor zielony)*	10 Sprężarka
5 Oświetlenie	11 Filtr węglowy

\* Zielona lampka iluminacyjna zawiadamia, że chłodziarka jest podłączona do prądu!

2 klucze. Klucze znajdują Państwo w urządzeniu.

## INSTALACJA I WARUNKI PRACY URZĄDZENIA

### Przygotowanie urządzenia do pracy

Zaleca się przygotować urządzenie do pracy przy pomocy drugiej osoby.

- Usunąć opakowanie. Zdjąć chłodziarkę z palety styropianowej. Po rozerwaniu taśm klejących trzeba otworzyć drzwiczki. Następnie proszę zdjąć znajdującą się nad drzwiami przekładkę.
- Stawiając chłodziarkę na miejsce, jej przednią część należy nieco przechylić do tyłu; opartą na kółkach łatwo można ustawić w żądanym miejscu. **Jeśli urządzenie jest wyposażone w przykręcane uchwyty, nie należy podnosić go lub przesuwać trzymając za nie.**
- Z opakowania wyjąć dwie podpory i wstawić je do prowadnic w górnej części z tyłu chłodziarki (rys. 2, s. 1).

 Po wniesieniu urządzenia chłodniczego z zimnego otoczenia (o temperaturze do +12 °C) **przed włączeniem do sieci zasilającej należy odczekać dwie godziny.**

 Przed włączeniem urządzenia chłodniczego do sieci **zasilającej należy usunąć opakowanie i wszelkie i materiały transportowe.** Materiały z opakowania odpowiednio zutylizować.

### Instalowanie

- Chłodziarkę ustawić w suchym i przewiewnym pomieszczeniu.

 **UWAGA!** Chłodziarki nie użytkować w pomieszczeniu nieogrzewanym lub na balkonie. Ustawić chłodziarkę z dala od źródeł ciepła – kuchenek, kaloryferów, bezpośrednich promieni słonecznych.

 **UWAGA!** Chłodziarka nie może stykać się z instalacją grzewczą, gazową, wodociągową, a także nie należy jej stawiać obok urządzeń elektrycznych.

### **Minimalne odległości od źródeł ciepła:**

- od kuchni elektrycznych, gazowych i innych - 30 mm,
- od pieców zasilanych olejem lub węglem - 300 mm,
- od piekarników do zabudowy - 50 mm
- Nie zakrywać otworu wentylacyjnego w górnej części chłodziarki – wokół urządzenia należy zapewnić dobry przepływ powietrza. Pomiędzy górną częścią obudowy chłodziarki a meblem znajdującym nad chłodziarką należy pozostawić, co najmniej 10 cm wolnej przestrzeni. W przeciwnym wypadku chłodziarka zużywa więcej prądu, a sprężarka może ulec przegrzaniu.
- Jeżeli chłodziarka stoi w rogu, pomiędzy ścianą a obudową chłodziarki należy pozostawić, co najmniej 1 cm wolnej przestrzeni w celu umożliwienia otwarcia drzwi komory na tyle (rys. 3, s. 1).
- Chłodziarka powinna stać na równym podłożu, nie można jej opierać o ścianę. W razie potrzeby wysokość chłodziarki należy wyregulować przy użyciu nóżek: obracając nóżki w kierunku zgodnym z ruchem wskazówek zegara podnosimy przód chłodziarki do góry, a obracając w przeciwnym kierunku opuszczamy go na dół. Drzwi chłodziarki ustawionej w pozycji nieco odchylonej do tyłu będą zamykać się samoczynnie.

## **REGULACJA TEMPERATURY**

Temperatura w komorze chłodziarki jest regulowana za pomocą pokrętła termostatu **2** (rys. 1, s.1) poprzez jego obrót w jedną lub drugą stronę. Wartość temperatury jest oznaczona liczbami na pokrętle termostatu. Po zamknięciu drzwi chłodziarki jest ona widoczna na wskaźniku stanu termostatu **3** (rys. 1).

Temperatura może być regulowana w pięciu pozycjach.

**0** = sprężarka wyłączona **UWAGA! Napięcie nie jest odłączone.**

**1** = najwyższa temperatura (chłodzenie minimalne)

**5** = najniższa temperatura (chłodzenie maksymalne)

Jeżeli produkty spożywcze w komorze chłodziarki są zbyt schłodzone, pokrętło termostatu należy ustawić w pozycji **1 - 3**. Jeżeli produkty spożywcze w komorze chłodziarki są niedostatecznie schłodzone, pokrętło termostatu należy ustawić w pozycji **4 - 5**. Prosimy o samodzielne ustawienie temperatury w chłodziarce w zależności od potrzeb.



TEMPERATURA W KOMORZE CHŁODZIARKI MOŻE ULEC ZMIANIE POD WPŁYWEM TEMPERATURY OTOCZENIA ORAZ CZĘSTOTLIWOŚCI OTWIERANIA DRZWI CHŁODZIARKI.



W ZIMNYM POMIESZCZENIU CHŁODZIARKA CHŁODZI W MNIEJSZYM STOPNIU, CO MOŻE BYĆ PRZYCYNĄ WZROSTU TEMPERATURY W CHŁODZIARCE. Pokrętłem termostatu należy ustawić niższą temperaturę.

## Temperatura wina, °C

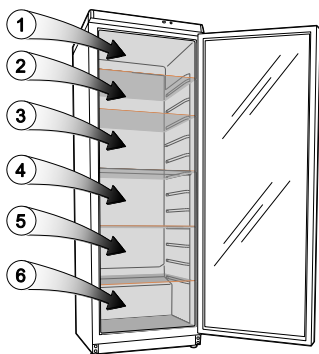

Oznaczenie strefy	Pozycja termostatu (Temperatura otoczenia +25 °C)				
	1	2	3	4	5
1 strefa	12 - 14	12 - 14	12 - 14	10 - 12	8 - 10
2 strefa	10 - 12	10 - 12	9 - 11	8 - 10	6 - 8
3 strefa	8 - 10	8 - 10	8 - 10	6 - 8	4 - 6
4 strefa	8 - 10	8 - 10	6 - 8	4 - 6	4 - 6
5 strefa	8 - 10	8 - 10	4 - 6	2 - 4	2 - 4
6 strefa	6 - 8	6 - 8	4 - 6	2 - 4	1 - 3

## ODSZRANIANIE, CZYSZCZENIE I KONSERWACJA

OSZRANIANIE KOMORY CHŁODZIARKI PRZEBIEGA W SPOSÓB AUTOMATYCZNY. Szron powstający na tylnej ściance komory chłodziarki w czasie przerw w pracy sprężarki topnieje, powstająca woda spływa rynienką spustową do wody z odszraniania do wanienki znajdującej się na sprężarce (rys. 1) i następnie wyparowuje.

CHŁODZIARKĘ NALEŻY CZYŚCIĆ REGULARNIE.



**Należy pamiętać, że przed czyszczeniem tylnej części obudowy chłodziarki konieczne należy wyłączyć chłodziarkę z sieci zasilającej poprzez wyciągnięcie wtyczki przewodu zasilającego z gniazdka.**

- Powierzchnie wewnętrzne i części z tworzyw sztucznych należy chronić przed działaniem tłuszczu, kwasów, sosów. W przypadku rozlania wyżej wymienionych substancji, powierzchnię należy niezwłocznie zmyć. Następnie wytrzeć do sucha.
- Należy regularnie czyścić uszczelkę drzwi. Wytrzeć do sucha.

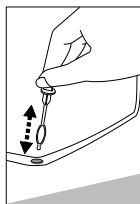

- **REGULARNIE CZYŚCIĆ OTWÓR KANAŁU SPUSTOWEGO WODY PRZY UŻYCIU SPECJALNEGO DOSTARCZONEGO URZĄDZENIA DO CZYSZCZENIA 8 (rys. 1).**

- Co najmniej raz w roku należy usunąć kurz z tylnej części obudowy chłodziarki oraz sprężarki. Do odkurzania można używać miękkiej szczotki, serwetek elektrostatycznych lub odkurzacza.
- Do czyszczenia wnętrza i powierzchni zewnętrznych chłodziarki **NIE MOŻNA** używać środków czyszczących zawierających materiały ściernie, kwasy, alkohol, benzynę. Zewnętrzną, oszkloną powierzchnię

drzwi należy czyścić za pomocą detergentów przeznaczonych do mycia szyb. Do czyszczenia **NIE UŻYWAĆ** ścierek lub gąbek z warstwą ścierną.

- **PRZY DŁUŻSZYM WYŁĄCZENIU URZĄDZENIA NALEŻY POZOSTAWIĆ DRZWI OTWARTE.**



**Uwagi dotyczące odgłosów pracy urządzenia.** Niektóre dźwięki należy traktować jako normalne odgłosy pracy chłodziarki w czasie chłodzenia - nie stanowią one usterki.

- Szumy, bulgotania, szmery są wynikiem obiegu czynnika chłodzącego w układzie chłodzącym.
- Silniejszy odgłos pomruku lub pstryknięcia przez krótki czas wydaje sprężarka przy włączaniu się.



## USTERKI I ICH USUWANIE. Jeżeli...

- **Chłodziarka włączona do gniazdka zasilającego nie działa i nie pali się wskaźnik napięcia.** Sprawdzić, czy instalacja elektryczna w Państwa mieszkaniu jest sprawna. Sprawdzić, czy kabel zasilający jest prawidłowo podłączony do gniazdka.
- **Urządzenie pracuje zbyt głośno.** Sprawdzić, czy chłodziarka jest stabilna i stoi na równej powierzchni. W celu wypoziomowania należy wyregulować przednie nóżki. Sprawdzić, czy chłodziarka nie styka się z meblami lub części układu chłodzącego w tylnej części obudowy nie stykają się ze ścianą. Odsunąć chłodziarkę od mebli lub ściany. Sprawdzić, czy hałasu nie wywołują butelki, konserwy, naczynia wewnątrz chłodziarki, czy przedmioty nie stykają się.
- **Na dnie komory chłodziarki zbiera się woda.** Sprawdzić, czy otwór rynienki spustowej wody z rozmrażania nie jest zatkany. Oczyszczyć otwór rynienki spustowej wody przy użyciu dołączonego oczyszczacza.
- **Pod chłodziarką zbiera się woda.** Wanienska do zbierania wody ześlizgnęła się ze sprężarki. Umieścić wanienkę na sprężarce.
- **Przy otwieraniu drzwi chłodziarki odstaje gumowa taśma uszczelniająca.** Taśma jest zabrudzona lepкими produktami spożywczymi (tłuszczem, syropem). Taśmę uszczelniającą i rowki oczyścić ciepłą wodą z mydłem lub płynem do mycia naczyń, następnie wytrzeć do sucha. Taśmę uszczelniającą wstawić na miejsce.
- **Temperatura w chłodziarce jest zbyt wysoka, przerwy w pracy sprężarki są zbyt krótkie.** Sprawdzić, czy drzwi są dobrze domknięte, czy przy wyjmowaniu i wkładaniu produktów drzwi nie były otwarte dłużej niż jest to potrzebne.
- **Na powierzchni chłodziarki zbiera się rosa.** Wilgotność względna powietrza w pomieszczeniu przekracza 70 proc. Należy przewietrzyć pomieszczenie, w którym stoi chłodziarka i jeżeli jest to możliwe, usunąć przyczynę zawilgocenia.

## SERWIS GWARANCYJNY

W PRZYPADKU USTEREK W PRACY CHŁODZIARKI NALEŻY UPEWNIĆ SIĘ, CZY NIE MA MOŻLIWOŚCI USUNIĘCIA PRZYCZYŃ USTEREK WE WŁASNYM ZAKRESIE. Jeżeli nie ma możliwości usunięcia usterek we własnym zakresie, należy telefonicznie lub pisemnie skontaktować się z przedstawicielem serwisu. Koniecznie należy podać model i numer chłodziarki. Dane te są umieszczone na etykiecie produktu, przyklejonej na ściance komory chłodziarki.

## BEZPEČNOSTNÉ POKYNY

NÁVOD NA OBSLUHU SI STAROSTLIVO PREŠTUDUJTE. Ak jeho pokyny nebudú dodržané, hrozí riziko úrazu, poškodenia spotrebiča a straty práva na bezplatný záručný servis.

Výrobca nenesie zodpovednosť za škody vzniknuté z nedodržovania zásad umiestnených v tomto návode.

Odporúčame vám uschovať si návod po celú dobu používania spotrebiča. Pri ďalšom predaji spotrebiča odovzdajte návod na použitie novému vlastníkovi spotrebiča.

- Žiadne vetracie otvory vnútri spotrebiča ani vonku nesmú byť akokoľvek upchané.
- Nepoužívajte na urýchlenie rozmrazovania mechanické pomôcky ani iné prostriedky.
- Nepoužívajte elektrické spotrebiče iných ako výrobcom odporúčaných typov vnútri priestorov na uchovávanie potravín v spotrebiči.
- Nepoškodzuje chladiaci systém spotrebiča. Pri poškodení chladiaceho systému:
  - Nepoužívajte žiadny otvorený plameň.
  - Vystríhajte sa iskier — nezapínajte žiadne elektrické spotrebiče ani osvetľovacie telesá.
  - Priestor okamžite vyvetrajte.
  - V prípade poškodenia chladiaceho okruhu je potreba na niekoľko minút vyvetrať miestnosť, v ktorej sa nachádza spotrebič (táto miestnosť musí mať aspoň 4 m<sup>3</sup>; pre spotrebič s izobutánom /R600a).
- Toto zariadenie môže byť používané deťmi vo veku 8 rokov a starších, osoby s obmedzenými fyzickými alebo mentálnymi schopnosťami, ako aj osobami bez skúseností a bez znalostí zariadenia môžu kanvicu používať, pokiaľ sú dohliadané alebo boli inštruované vzhľadom obsluhy zariadenia bezpečným spôsobom a znajú ohrozenie spojené s používaním zariadenia.
- Deti si nemôžu so zariadením hrať
- Čistenie a konzervácia zariadenia nemôže byť vykonávaná deťmi ledaže ukončili 8 rokov a sú dohliadané zodpovednou osobou.
- Po vybalení spotrebiča sa presvedčite, že je kompletný, že nie je poškodené jeho teleso ani elektrický kábel. Je zakázané používať spotrebič technicky poškodený.



## ❗ PRIPOJENIE K SIETI

- Spotrebič musí byť pripojený k uzemnenej sieťovej elektrickej zásuvke. Uzemnená elektrická zásuvka, ktorou je spotrebič pripojený k sieťovému napätiu, sa musí nachádzať na prístupnom mieste.
- Ak sa spotrebič vyrába s osobitným prívodným sieťovým káblom, môžete ho vymeniť iba za rovnaký sieťový kábel dodávaný výrobcom.
- Frekvencia a výkonové parametre prívodu elektriny vo vašej domácnosti musí zodpovedať technickým parametrom spotrebiča. Tieto údaje nájdete na štítku výrobku.
- Pri inštalovaní spotrebiča postupujte opatrne, aby sa napájací kábel nepritlačil a aby sa vylúčilo jeho poškodenie. Neskladujte v bezprostrednej blízkosti spotrebiča žiadne ťažké predmety, napr. chladiace zariadenia, nábytok ani iné zariadenia, ak by mohli stáčať elektrický kábel. Mohlo by to spôsobiť krátke spojenie a požiar.
- Presvedčte sa, že napájací kábel nie je stlačený zadnou stenou spotrebiča ani inak poškodený. Poškodená vidlica môže spôsobiť požiar!
- UPOZORNENIE! Neotvárajte kryt LED osvetlenia. Ak je použité LED osvetlenie, v prípade jeho poškodenia a potrebnej výmeny kontaktujte servisného technika!
- AK JE SPOTREBIČ ODPOJENÝ ZO ZÁSUVKY (PRI ČISTENÍ, PRESÚVANÍ NA INÉ MIESTO ATĎ.), MÔŽE SA ZNOVA ZAPNÚŤ AŽ PO **15 MIN.**
- Spotrebič sa musí používať iba na uchovávanie potravín.
- Pred čistením spotrebič vypnite a vidlicu napájacieho elektrického kábla odpojte od elektrickej zásuvky.
- Tento spotrebič sa nesmie likvidovať spaľovaním.
- Neukladajte na spotrebič žiadne zapnuté elektrické prístroje (ako sú mikrovlnné rúry, fény, žehličky, elektrické kanvice ani iné elektrické zariadenia), pretože by mohli spôsobiť vznietenie plastových dielcov.
- Neukladajte na spotrebič misky s tekutinami a nekladte na spotrebič kvety vo vázach ani iné nádoby naplnené tekutinou.
- Nevyliezajte a nesadajte si na spotrebič, neopierajte sa a nevešajte sa na dvere spotrebiča.



AK SA PORUCHA SPOTREBIČA NEDÁ OPRAVIŤ PODĽA TU UVEDENÝCH ODPORÚČANÍ, ODPOJTE HO OD SIETE, OTVORTE DVERE A ZAVOLAJTE SERVIS. TECHNICKÉ ALEBO KONŠTRUKČNÉ PORUCHY MÔŽE ODSTRAŇOVAŤ IBA PRACOVNÍK SERVISU.

## VŠEOBECNÉ INFORMÁCIE

Tento spotrebič je presklenné chladničky – sú s jedným kompresorom v jedno a dvojdvorovom prevedení. Sú určené na skladovanie a chladenie vína. Presklenné chladničky Spotrebiče môžu byť použité v reštauráciách, kaviarňach.

SPOTREBIČ JE EKOLOGICKY ČISTÝ, NEOBSAHUJE ŽIADNE MATERIÁLY POŠKODZUJÚCE OZÓNOVÚ VRSTVU: používa chladivo R600a, vypeňovací prípravok použitý na izoláciu spotrebiča je cyklopentán C<sub>5</sub>H<sub>10</sub>.

VÝROBCA ZARUČUJE SPOĽAHLIVÚ PREVÁDZKU SPOTREBIČA PRI OKOLITÝCH TEPLOTÁCH V ROZSAHU OD +16 °C DO +32 °C A PRI RELATÍVNEJ VLHKOSTI VZDUCHU DO 70 %. Klimatická trieda spotrebiča je N.

### Informační list

Modell	ADN 231	ADN 231 BK
Celkový objem, L	350	
Užitkový objem, L	330	
Rozmery (V x Š x H), cm	173 x 60 x 60	
Rozmery poličiek, dm <sup>2</sup>	120	178
Rozsah produktu teploty, °C	od +4 do +14	
Rated input, A	1,0	
Hmotnosť, kg	65	
Napájanie	220 - 230V/50HZ	
Moc, W	150	
Otváranie dverí plocha, m <sup>2</sup>	0,80	
Celková výstavná plocha, m <sup>2</sup>	0,58	
Kapacita fliaš 0,75 l pc.	105	
Maximálne zaťaženie jedného police, kg	50	
Spotreba elektroenergie pri vonkajšej teplote +25 °C	321 kWh/rok	
Nominal input of luminaire, W	3	

POZNÁMKA. Výrobca si vyhradzuje právo na zmeny technických parametrov a špecifikácií v budúcnosti.

## POPIS SPOTREBIČA, ZÁKLADNÉ ČASTI

**Pozrite si obrázok č. 1, str. 1**

<b>1</b> Vypínač vnútorného osvetlenia <b>I</b> -aktivován, <b>O</b> - vypnuta	<b>7</b> Výškovno nastaviteľné police
<b>2</b> Kolieska termostatu (regulátor teploty)	<b>8</b> Čistič kanála roztopenej vody
<b>3</b> Indikátor polohy termostatu	<b>9</b> Kondenzátor
<b>4</b> Indikátor sieťového napätia *	<b>10</b> Kompresor
<b>5</b> Blok vnútorného osvetlenia (LED)	<b>11</b> Filtru de carbon

\*Keď je spotrebič pripojený k napájacímu napätiu svieti zelená kontrolka. Kľúče nájdete na polici spotrebiče.

## INŠTALÁCIA A PREVÁDZKOVÉ PODMIENKY SPOTREBIČA

### Príprava spotrebiča na uvedenie do prevádzky

Odporúčame vám, aby ste pri príprave spotrebiča na uvedenie do prevádzky využili pomoc pomocníka.

- Odstráňte obaly. Nadvihnite spotrebič z podložky z penového polystyrénu.
- Odtrhnite lepiace pásky, zabezpečujúcu dvere a príslušenstvo.
- Pri umiestňovaní na vybrané miesto možno spotrebič ľahko premiestňovať nadvihnutím vpredu a naklonením dozadu, aby sa mohol pohybovať na kolieskach.
- Vyberte dve podpery z vrečka (obr. 2, str. 1) a zasuňte ich do vedení v hornej zadnej časti spotrebiča.

 Ak sa spotrebič prenáša zo studeného priestoru (s teplotou nižšou ako +12 °C), **pred pripojením k sieti musíte počkať dve hodiny.**

 Spotrebič sa nesmie pripájať k sieťovému napätiu skôr, ako budú odstránené všetky baliace a prepravné materiály. Obalový materiál zlikvidujte vhodným spôsobom.

### Umiestnenie

- Spotrebič umiestnite v suchom, dobre vetranom priestore.

 **VAROVANIE!** Spotrebič sa nesmie prevádzkovať v nevykurovanej miestnosti alebo v predsieni. Spotrebič neumiestňujte do blízkosti tepelných zdrojov, ako je kuchynský sporák a rúra, radiátory, ani na priamom slnečnom svetle.

 **VAROVANIE!** Spotrebič sa nesmie dotýkať potrubí kúrenia, prívodu plynu alebo vody, ani iných elektrických zariadení.

### Minimálne vzdialenosti od tepelných zdrojov:

- od elektrických, plynových sporákov a iných - 30 mm,
- od plynových alebo uhoľných kotlov - 300 mm,
- od vstavaných trúb - 50 mm

- Nezakrývajte vetracie otvory vo vrchnej časti spotrebičov – musí byť zabezpečená dobrá cirkulácia vzduchu okolo spotrebiča. Medzi horným okrajom telesa spotrebiča a akýmkoľvek nábytkom, ktorý sa môže nachádzať nad spotrebičom, musí byť ponechaný odstup najmenej 10 cm. Ak táto požiadavka nie je splnená, spotrebič spotrebuje viac elektrickej energie a jeho kompresor sa môže prehriať.
- Ak sa spotrebič umiestni do rohu, musí byť medzi ľavým okrajom telesa spotrebiča a stenou odstup najmenej 1 cm (obr. 3, str. 1).
- Spotrebič musí stáť na rovnom povrchu a nesmie sa dotýkať steny. V prípade potreby nastavte výšku spotrebiča prestavením nožičky na vyrovnanie do vodováhy: otáčanie v smere pohybu hodinových ručičiek – predná časť spotrebiča sa zdvíha, otáčanie proti smeru pohybu hodinových ručičiek – klesá. Ak je spotrebič naklonený mierne dozadu – dvere sa budú zatvárať sami.

## REGULÁCIA TEPLoty

Teplota sa reguluje otáčaním kolieska termostatu **2** (obr. 1, str. 1) niektorým smerom. Otáčaním gombíka termostatu v smere pohybu hodinových ručičiek sa teplota v tomto priestore znižuje. Po zatvorení dverí spotrebiča sa na indikátore **3** (obr. 1) vidno teplota termostatu.

Teplota sa reguluje na stupnici s piatimi číslicami.

**0** = Kompresor je vypnutý. **VAROVANIE! elektrický prúd nie je vypnutý.**

**1** = najvyššia teplota (najslabšie chladenie)

**5** = najnižšia teplota (najsilnejšie chladenie)

Ak sú potraviny v chladiacom priestore príliš studené, nastavte koliesko termostatu medzi **1** a **3**. Ak sú potraviny v chladiacom priestore nedostatočne vychladené, nastavte koliesko termostatu medzi **3** a **5**. Požadovanú teplotu si v spotrebiči nastavte podľa vlastnej potreby.

 **TEPLota V CHLADIACOM PRIESTORE ZÁVISÍ OD OKOLITEJ TEPLoty AKO ČASTO SA OTVÁRAJÚ A ZATVÁRAJÚ DVERE SPOTREBIČA.**

 **AK JE MIESTNOSŤ CHLADNEJŠIA, SPOTREBIČ CHLADÍ SLABŠIE.** Teplota v spotrebiči sa preto môže zvýšiť. Kolieskom termostatu nastavte nižšiu teplotu.

### Teplota Víno, °C

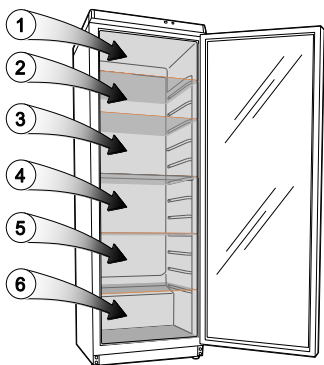

Oznaczenie strefy	Pozycja termostatu (Temperatura otoczenia +25 °C)				
	1	2	3	4	5
1 strefa	12 - 14	12 - 14	12 - 14	10 - 12	8 - 10
2 strefa	10 - 12	10 - 12	9 - 11	8 - 10	6 - 8
3 strefa	8 - 10	8 - 10	8 - 10	6 - 8	4 - 6
4 strefa	8 - 10	8 - 10	6 - 8	4 - 6	4 - 6
5 strefa	8 - 10	8 - 10	4 - 6	2 - 4	2 - 4
6 strefa	6 - 8	6 - 8	4 - 6	2 - 4	1 - 3

## ODMRAZOVANIE, ČISTENIE A STAROSTLIVOSŤ

CHLADIACI PRIESTOR SA ODMRAZUJE AUTOMATICKY. V čase, keď kompresor nie je v činnosti, sa roztápajú kvapky ľadu tvoriace sa na zadnej stene chladiaceho priestoru. Topiaca sa voda steká cez kanálik na roztopenú vodu do misky na vrchu kompresora (obr. 1), kde sa odparí.

SPOTREBIČ PRAVIDELNE ČISTITE.



**Nezabúdajte, že pred čistením zadnej časti telesa spotrebiča musíte spotrebič odpojiť od sieťovej elektrickej zásuvky vytiahnutím vidlice zo sieťovej zásuvky.**

- Vnútorne povrchy a plastové diely spotrebiča chráňte pred tukmi, kyselinami a omáčkami. V prípade náhodného rozliatia – okamžite vyčistite Utrite dosucha.
- Pravidelne čistite tesnenia dverí. Vytierajte ich dosucha.

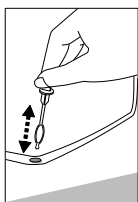

- PRAVIDELNE ČISTITE PRIESTOR KANÁLIKA NA ROZTOPENÚ VODU OSOBNÝM ČISTIČOM URČENÝM NA TENTO ÚČEL **8** (obr. 1).

- Najmenej raz za rok vyčistite od prachu zadnú časť telesa spotrebiča a kompresor. Na čistenie možno použiť mäkkú kefku, elektrostatickú handričku alebo vysávač.

- NEPOUŽÍVAJTE na čistenie vnútorných a vonkajších povrchov spotrebiča čistiace prípravky obsahujúce drsné častice, kyselinu, lieh ani benzén. NEPOUŽÍVAJTE na čistenie handričky ani špongie s drsným povrchom určené na drhnutie.

- AK SA SPOTREBIČ MÁ VYPNÚŤ NA DLHŠIE OBDOBIE, NECHAJTE JEHO DVERE OTVORENÉ.



**Poznámky ohľadom hlučnosti spotrebiča pri prevádzke.** Spotrebič môže pri prevádzke a počas zmrazovacieho cyklu vydávať rôzne zvuky. Je to normálne a nie je to príznak chybnjej funkcie.

- Chladivo pri cirkulácii po chladiacom systéme zapríčiňuje zvuky ako bublanie, klokotanie alebo šelest. Pri zapínaní kompresora možno po kratší čas počuť hlasnejšie zvuky ako búchanie alebo cvakanie.

## PROBLÉMY PRI PREVÁDZKE A ICH RIEŠENIE (RIEŠENIE PROBLÉMOV). Čo robiť ak ...

- **Spotrebič je pripojený k sieti, nefunguje však a kontrolka napájacieho napätia nesvieti.** Skontrolujte, či máte v poriadku elektroinštaláciu. Skontrolujte, či je vidlica správne zasunutá do elektrickej napájacej zásuvky.
- **Hluk sa zosilnil. Skontrolujte, či je spotrebič postavený stabilne na rovnom mieste.** Do vodorovnej polohy sa vyrovnáva nastavením predných nožičiek. Skontrolujte, či sa spotrebič nedotýka nábytku a či sa žiadny diel chladiaceho systému na zadnej časti telesa spotrebiča nedotýka steny. Spotrebič odtiahnite od nábytku alebo od steny. Skontrolujte, či príčinou zvýšenej hlučnosti nie sú navzájom sa dotýkajúce fľaše, konzervy alebo misky v spotrebiči.
- **V spodnej časti chladiaceho priestoru sa objavila voda.** Skontrolujte, či kanálik na topiacu sa vodu nie je upchaný. Pravidelne čistite priestor kanáliku na roztopenú vodu čističom určeným na tento účel.

- **Pod spotrebičom sa objavila voda.** Miska na zachytávanie topiacej sa vody skĺzla z kompresora. Položte misku na vrch kompresora.
- **Pri otváraní dverí spotrebiča sa vyťahuje gumové tesnenie.** Tesnenie je znečistené lepivými potravinami (tuk, sirup). Tesnenie a drážku pre tesnenie vyčistite vlažnou vodou s mydlom alebo čistiacim prípravkom a utrite dosucha. Zasuňte gumové tesnenie späť na miesto.
- **Vysoká teplota v chladničke znamená, že kompresor je v činnosti po dlhý čas alebo s nezastavuje.** Presvedčite sa, či sa dvere spotrebiča spoľahlivo zatvárajú, či dvere pri vyberaní alebo vkladaní potravín nezostali otvorené dlhšie ako je potrebné.
- **Na vrchnej časti spotrebiča sa nachádza kondenzovaná voda.** Relatívna vlhkosť okolitého vzduchu je vyššia ako 70 %. Vyvetrajte miestnosť, v ktorej stojí spotrebič. Podľa možnosti odstráňte príčinu vlhkosti.

## PREPRAVA

 VÝROBCA NEZODPOVEDÁ ZA POŠKODENIE SPOTREBIČA SPÔSOBENÉ NEDODRŽIAVANÍM PREPRAVNÝCH POKYNOV.

- Spotrebič sa musí prepravovať iba v zvislej polohe.
- Pri preprave musí byť spotrebič chránený pred poveternostnými vplyvmi (dážď, sneženie, vlhkosť).
- Pri preprave musí byť spotrebič spoľahlivo upevnený na určenom mieste, aby sa vylúčila možnosť jeho posunutia alebo otrasov vo vozidle.
- **Ak bol spotrebič prepravovaný v inej ako zvislej polohe, k sieťovému napájaniu sa môže pripojiť najmenej po 4 hodinách. Ak toto pravidlo nedodržíte, môže sa poškodiť kompresor spotrebiča.**

## INFORMÁCIE O OCHRANE ŽIVOTNÉHO PROSTREDIA



Pokým už nebudeme používať spotrebič, tak je potreba opotrebenému zariadeniu pred zošrotovaním odrezat' pripojujúci kábel.

Výmena napájacieho kábelu – pripojenie typu Y.

Akže pripojujúci kábel bude poškodený, tak musí byť vymenený. Neodpojitelný pripojujúci kábel môže byť vymenený v špecializovanom servise alebo kvalifikovaným pracovníkom. Je treba tiež odstrániť lebo spraviť nepoužitelným zámok opotrebeného zariadenia, aby sa deti nemohli samé zatvoriť v starom spotrebiči.

Tento spotrebič je označený podľa európskej smernice 2002/96/ES. Takéto označenie nás informuje, že tento spotrebič po období jeho používania nemôže byť vyhodnený s iným domácim odpadom. Používateľ je povinný odovzdať ho v sieti zberných miest. Sieť zberných miest vrátane lokálnych zberných dvorov vytvárajú vhodný systém umožňujúci odovzdanie týchto spotrebičov.

Vhodné zachádzanie s opotrebenými elektrickými a elektronickými spotrebičmi prispieva k zamedzeniu nepriaznivých dôsledkov pre zdravie ľudí a životné prostredie, vyplývajúcich z prítomnosti nebezpečných zložiek ako aj nevhodného skladovania a zužitkovania takýchto spotrebičov.

## ZÁRUČNÝ SERVIS

V PRÍPADE PORUCHY VÁŠHO SPOTREBIČA SA PRESVEDČITE, ČI NEDOKÁŽETE ODSTRÁNIŤ PRÍČINU CHYBNEJ FUNKCIE SPOTREBIČA SVOJOPOMOCNE. Ak problém nedokážete vyriešiť sami, obráťte sa telefonicky alebo poštou na najbližšie servisné zastúpenie na chladničky. Pri kontakte uvádzajte model chladničky a jej výrobné číslo. Tieto údaje nájdete na štítku výrobku, ktorý je nalepený na stene chladiaceho priestoru.



## ISTRUZIONI DI SICUREZZA

LEGGERE ATTENTAMENTE IL MANUALE DI ISTRUZIONI! Se non si seguono le istruzioni c'è il rischio di infortunio, danneggiamento dell'apparecchio e perdita del diritto al servizio di garanzia gratuito. Si raccomanda di conservare il Manuale di istruzioni durante l'intero periodo di utilizzo dell'apparecchio. In caso di vendita dell'apparecchio si prega di passare il Manuale di istruzioni al nuovo proprietario.

- Non coprire le aperture di ventilazione sulla parte superiore e ai lati dell'apparecchio.
- Non utilizzare strumenti meccanici o dispositivi elettrici per accelerare il processo di sbrinamento durante la pulizia del reparto..
- In caso di danneggiamento del cavo di alimentazione, onde evitare rischi, la sostituzione dovrà essere effettuata dalla casa di costruzione, da un suo addetto alla manutenzione o da una persona qualificata.
- Lo smaltimento dell'apparecchio dovrà essere effettuato in conformità con le norme nazionali.
- Non danneggiare il sistema di refrigerazione dell'apparecchio. Contiene il gas refrigerante R600a. In caso di danneggiamento del sistema di refrigerazione:



- Non utilizzare fiamme aperte
  - Evitare le scintille – non accendere apparecchi elettrici o dispositivi di illuminazione.
  - Arieggiare immediatamente la stanza.
- Questo apparecchio non è adatto alla conservazione di sostanze esplosive come per esempio bombolette aerosol con propellenti infiammabili.
- L'apparecchio dovrebbe essere utilizzato solo per conservare generi alimentari.
- Una volta disimballato l'apparecchio, assicurarsi che sia completo, che il corpo e il cavo elettrico non siano danneggiati.
- È proibito utilizzare un apparecchio tecnicamente danneggiato.
- Il presente apparecchio può essere usato da bambini (di almeno 8 anni di età) e da persone con ridotte capacità fisiche, sensoriali o mentali, o persone senza particolari esperienze o conoscenze, purché siano sotto sorveglianza o siano state date loro istruzioni sull'uso dell'apparecchio e comprendano pienamente i rischi e le precauzioni di sicurezza che l'apparecchio comporta.

- A i bambini non deve essere consentito di giocare con l'apparecchio.
- **Avvertenza:** Tutto il materiale di imballaggio deve essere tenuto fuori della portata dei bambini a causa del rischio potenziale esistente, per esempio di soffocamento.
- A i bambini non deve essere consentito di effettuare operazioni di pulizia o di manutenzione sull'apparecchio senza essere sorvegliati.

## ❗ COLLEGAMENTO ELETTRICO

- L'apparecchio deve essere collegato esclusivamente ad una presa di corrente con messa a terra, installata a norma di legge. Assicuratevi che la tensione di alimentazione corrisponda alla tensione indicata sulla targhetta portadati. Questo prodotto è conforme alle direttive vincolanti per l'etichettatura CE.
- L'apparecchio deve essere collegato ad una presa con massa a terra. La presa con massa a terra attraverso cui l'apparecchio è collegato alla corrente dovrebbe essere collocata in un luogo accessibile.
- SE L'APPARECCHIO È DOTATO DELLO SPECIALE CAVO DI ALIMENTAZIONE, QUESTO PUÒ ESSERE SOSTITUITO SOLO CON LO STESSO CAVO DI ALIMENTAZIONE FORNITO DAL PRODUTTORE.
- La frequenza e la potenza dell'alimentazione elettrica della vostra casa deve essere conforme ai parametri generali dell'apparecchio indicati sull'etichetta del prodotto.
- Nel posizionare l'apparecchio fare attenzione che il cavo elettrico non venga schiacciato, in modo da evitarne il danneggiamento. Non collocare oggetti pesanti come impianti di refrigerazione, mobili o altri elettrodomestici in prossimità all'apparecchio, in modo che non possano schiacciare o danneggiare il cavo elettrico. Ciò potrebbe causare un corto circuito e un incendio.
- Assicurarvi che la spina del cavo elettrico non venga schiacciata dalla parete posteriore dell'apparecchio o che non venga danneggiata in altro modo. Una spina danneggiata potrebbe essere causa di incendio!
- Non mettete in funzione l'apparecchio utilizzando convertitori di corrente o insieme a altri apparecchi elettrici collegati da cavi di prolunga.
- **Avvertenza:** Non rimuovete il coperchio della lampada LED interna. In caso di malfunzioni, contattate il servizio di assistenza clienti.
- Se l'apparecchio è stato scollegato (per essere pulito, spostato, etc.) PUÒ ESSERE RIPETUTAMENTE ACCESO DOPO 15 MIN.
- L'apparecchio non può essere smaltito per mezzo del fuoco.

- Non collocare dispositivi elettrici in funzione (forni a microonde, asciugacapelli, ferri da stiro, bollitori o altri dispositivi elettrici) sulla parte superiore dell'apparecchio: ciò potrebbe causare l'incendio dei componenti in plastica.
- Non collocare piatti contenenti liquidi sulla parte superiore dell'apparecchio e non tenere vasi di fiori o altri contenitori di liquidi sull'apparecchio.



Se l'apparecchio non funziona e non è possibile ripararlo secondo le raccomandazioni fornite, scollegarlo, aprire gli sportelli e chiamare un esperto di assistenza. Solo un rappresentante dell'assistenza può risolvere qualsiasi difetto tecnico o di fabbricazione.

## INFORMAZIONI SULLA SALVAGUARDIA DELL'AMBIENTE



Questo simbolo indica che se non si dovesse più aver bisogno dell'apparecchio, questo non può essere smaltito assieme agli altri rifiuti urbani generici. Dovrebbe essere raccolto ed eliminato separatamente, ovvero in containers specificatamente contrassegnati da questo simbolo, in centri di raccolta rifiuti ingombranti.

Informazioni complete su dove consegnare in modo sicuro il vecchio apparecchio possono essere fornite dalle autorità locali, dal negozio in cui è stato acquistato l'apparecchio o dai rappresentanti della casa costruttrice.

Se si decide di rottamare l'apparecchio se ne dovrà rendere impossibile l'utilizzo, in modo da prevenire possibili inconvenienti. Estrarre la spina dalla presa elettrica e tagliare via il cavo. Staccare la guarnizione. Rompere la chiusura di sicurezza dello sportello, in caso fosse presente.

**Non smontare l'apparecchio autonomamente, consegnarlo a un'impresa di riciclaggio.**

## TRASPORTO



LA CASA COSTRUTTRICE NON È RESPONSABILE DI EVENTUALI DANNI ALL'APPARECCHIO CHE DERIVINO DALLA MANCATA OSSERVANZA DELLE ISTRUZIONI DI TRASPORTO.

- L'apparecchio dovrebbe essere trasportato solo in posizione verticale!
- Durante il trasporto, l'apparecchio dovrebbe essere protetto dagli agenti atmosferici (pioggia, neve, umidità).
- Nel veicolo di trasporto l'apparecchio dovrebbe essere assicurato saldamente e in posizione corretta, onde evitare che scivoli o che subisca colpi.
- **Se l'apparecchio non fosse stato trasportato in posizione verticale, potrà essere collegato alla corrente dopo almeno 4 ore. In caso contrario il compressore dell'apparecchio potrebbe rimanere danneggiato.**

## INFORMAZIONI GENERALI

Il dispositivo è una frigorifera verticale con porte in vetro e con ed è progettato per lo stoccaggio e il raffreddamento del vino. Gli elettrodomestici possono essere utilizzati nei caffè, nei bar e così via.

L'APPARECCHIO È ECOLOGICO E NON CONTIENE MATERIALI DANNOSI PER LO STRATO DI OZONO: il refrigerante utilizzato è l'R600a, l'agente schiumogeno per l'isolamento dell'apparecchio è il ciclopentano C<sub>5</sub>H<sub>10</sub>.

LA CASA COSTRUTTRICE GARANTISCE UN FUNZIONAMENTO AFFIDABILE DEL FRIGORIFERO QUANDO LA TEMPERATURA AMBIENTALE È COMPRESA TRA I +16 E I +32 GRADI CELSIUS E L'UMIDITÀ RELATIVA DELL'ARIA NON È SUPERIORE AL 70 PER CENTO. La classe climatica dell'apparecchio è **N**

### Scheda tecnica del prodotto

Modello	ADN 231	ADN 231 BK
Volume lordo totale, L	350	
Volume netto, L	330	
Dimensioni d'ingombro (A x L x P) in cm	173 x 60 x 60	
Area mensola , dm <sup>2</sup>	120	178
Intervalli di temperatura del prodotto in °C	compresa tra +4 e i +14	
Corrente, A	1,0	
Peso, kg	65	
Tensione usata	220 - 230V/50HZ	
Ingresso, W	150	
Area di apertura della porta , m <sup>2</sup>	0,80	
Area di esposizione del prodotto generale,m <sup>2</sup>	0,58	
Caricamento del frigorifero (quantità di bottiglie da 0,75 l), pz	105	
Caricamento massimo di una mensola , kg	50	
Consumo di energia in kWh/anno	321	
Entrée nominale de la lampe, W	3	

NOTA. Il produttore si riserva il diritto di apportare future modifiche ai parametri e alle specifiche tecniche.

## DESCRIZIONE DEL DISPOSITIVO PARTI DI BASE

vedere Fig. 1, pagina 1

1	Pulsante accensione/spegnimento illuminazione interna "I": accesa; "O": spenta.	7	Mensole ad altezza regolabile
2	Manopola del termostato	8	Pulitore del canale dell'acqua di scongelamento
3	Gamma regolazione temperatura	9	Condensatore
4	Spia di rete (LUCE VERDE)	10	Compressore
5	Illuminazione LED	11	Filtro a carbone

**2 - MANOPOLA DEL TERMOSTATO.** La temperatura è indicata sulla manopola del termostato. Ruotando la manopola del termostato in senso orario, la temperatura nella camera si abbassa.

Il termostato viene spento quando è su **0**. **Quando il compressore è spento, è ancora presente tensione!**

**4 - SPIA DI RETE.** Luce verde – mostra che il frigorifero è collegato alla rete.

## PREPARARE L'APPARECCHIO AL FUNZIONAMENTO

Si consiglia di rivolgersi ad un collaboratore per la preparazione dell'apparecchio al funzionamento.

- Togliete l'imballaggio. Spostate l'apparecchio dalla base della schiuma di polistirolo. Strappate i nastri adesivi, sono destinati unicamente al trasporto del prodotto. Togliete il divisorio inserito tra le porte.
- Quando si posiziona il dispositivo in un luogo chiuso, si muoverà più facilmente in posizione se lo si solleva un po' e lo si inclina indietro consentendogli di rotolare sulle rotelle. **Se il dispositivo è dotato di impugnature avvitate, non sollevare o spingere lo stesso dalle impugnature.**
- Inserite i due distanziatori (1), forniti in dotazione, nelle corrispondenti fessure guida che si trovano sul retro dell'apparecchio (2). (vedere Fig. 2, pagina 1)

 **Se l'apparecchio arriva da un ambiente freddo (temperatura non superiore a +12 °C) non attaccatelo alla rete elettrica per almeno due ore.**

 L'apparecchio non dovrebbe essere collegato alla corrente prima che tutti gli involucri di imballaggio e di trasporto siano stati rimossi. Disfateli del materiale di imballaggio in modo appropriato.

## POSIZIONAMENTO

- Mettere il dispositivo in un luogo asciutto e ben ventilato.

 **AVVERTENZA!** Il dispositivo non deve essere utilizzato in un luogo non riscaldato. Mettere il dispositivo lontano da fonti di calore come cucine/forni, radiatori o luce solare diretta.

 **AVVERTENZA!** Il dispositivo non deve toccare nessuna tubatura di riscaldamento, gas o acqua o altro dispositivo elettrico.

- Non coprire i fori di ventilazione sopra i dispositivi – deve esserci una buona circolazione dell'aria intorno al dispositivo. Deve esserci uno spazio di almeno 10 cm tra la parte superiore del dispositivo e qualsiasi mobile che è sopra. Se non viene rispettata questa regola, il dispositivo consuma più elettricità e il compressore potrebbe surriscaldarsi
- Se posizionate l'apparecchio di refrigerazione in un angolo, tra la parete e il resto dell'apparecchio, lasciate uno spazio di almeno 1 cm. Nell'immagine – **schema dello spazio necessario per il funzionamento - vedere Fig. 3, pagina 1.**
- Il dispositivo deve essere posizionato su una superficie piana e non deve toccare la parete. Se necessario, regolare l'altezza del dispositivo regolando i piedi di regolazione: girandoli in senso orario, il lato frontale del dispositivo si solleva, girandoli in senso antiorario, si abbassa. Se il dispositivo è inclinato leggermente indietro le porte di chiuderanno da sole.

## **REGOLAZIONE DELLA TEMPERATURA**

La temperatura nel vano del frigorifero è controllato usando la manopola del termostato **2** (vedere Fig. 1) girandola verso un lato o l'altro. L'indicazione della temperatura in cifre compare accanto alla manopola del termostato

La temperatura è regolata sulla scala di cinque cifre.

**0** = Il compressore è spento **AVVISO! La corrente elettrica non è disattivata.**

**1** = temperatura più alta (raffreddamento minimo)

**5** = temperatura più bassa (raffreddamento massimo)

Se gli alimenti nel vano del frigorifero sono troppo freddi, impostare la manopola del termostato su **1, 2 o 3**. Se gli alimenti del vano frigorifero non sono sufficientemente raffreddati, impostare la manopola del termostato su **4 o 5**. Impostare la temperatura desiderata nel dispositivo secondo le proprie esigenze.

 LA TEMPERATURA DEL VANO FRIGORIFERO PUÒ VARIARE IN BASE ALLA TEMPERATURA DELL'AMBIENTE, LA QUANTITÀ DI ALIMENTI, LA TEMPERATURA DI ALIMENTI E SULLA FREQUENZA DI APERTURA E CHIUSURA DELLE PORTE DEL DISPOSITIVO.

SE LA STANZA È FRESCA, IL DISPOSITIVO SI RAFFREDDA DI MENO. LA TEMPERATURA NEL DISPOSITIVO PUÒ AUMENTARE. Usare la rotella del termostato per impostare una temperatura più bassa.

## Temperatura del vino, °C

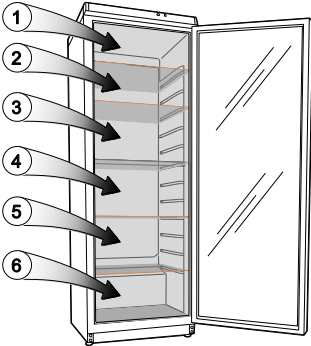

Designazione della zona	Posizione del termostato ( temperatura ambiente +25 °C)				
	1	2	3	4	5
1 zona	12 - 14	12 - 14	12 - 14	10 - 12	8 - 10
2 zona	10 - 12	10 - 12	9 - 11	8 - 10	6 - 8
3 zona	8 - 10	8 - 10	8 - 10	6 - 8	4 - 6
4 zona	8 - 10	8 - 10	6 - 8	4 - 6	4 - 6
5 zona	8 - 10	8 - 10	4 - 6	2 - 4	2 - 4
6 zona	6 - 8	6 - 8	4 - 6	2 - 4	1 - 3

## SCONGELAMENTO. PULIZIA E MANUTENZIONE

IL VANO FRIGORIFERO SI SCONGELA AUTOMATICAMENTE. Le gocce di ghiaccio che si formano sulla parete posteriore del vano frigorifero si scongelano durante il periodo in cui il compressore non funziona e l'acqua scongelata scorre nel canale di drenaggio dell'acqua fino al vassoio sopra.

PULIRE REGOLARMENTE IL DISPOSITIVO.



**Ricordarsi che prima di pulire la parte posteriore del dispositivo è necessario scollegarlo dall'alimentazione di corrente tirando la spina dalla presa elettrica.**

- Proteggere le superficie interne del dispositivo e le parti in plastica da grassi, acidi e salse. Nel caso di fuoriuscita accidentale – pulire immediatamente con acqua insaponata o detersivo per la lavastoviglie. Asciugare le superfici interne ed esterne.
- Pulire regolarmente le guarnizioni di tenuta delle porte. Asciugare.
- PULIRE REGOLARMENTE IL CANALE DELL'ACQUA DI SCONGELAMENTO CON UN DETERSIVO SPECIALE **8** A TALE SCOPO (Fig. 1). ►
- Almeno una volta l'anno pulire la polvere dalla parte posteriore del dispositivo e dal compressore. Per pulire usare una spazzola morbida, un panno elettrostatico o aspiratore.
- NON usare detersivi contenenti particelle abrasive, acido, alcool o benzene per pulire le superfici interne ed esterne del dispositivo. NON usare panni o spugne con superficie ruvida adatte a lavaggio energico. Pulire le porte in vetro con detersivi per la pulizia del vetro.
- SE IL DISPOSITIVO DEVE ESSERE SPENTO PER LUNGO PERIODO, LASCIARE LE PORTE APERTE.

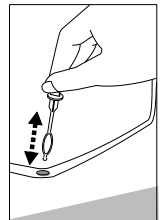

**Note sul rumore di funzionamento del dispositivo.** Quando il dispositivo funziona e passa al ciclo di scongelamento, sono emessi diversi rumori. Questo è normale e non è un segno di malfunzionamento.

- Quando il refrigerante circola nel sistema di refrigerazione, causa rumori come mormorii, formazione di bollicine o fruscii. Rumori soffusi possono essere sentiti per breve tempo quando il compressore del refrigeratore si accende.

## **PROBLEMI DI FUNZIONAMENTO E SOLUZIONI (RISOLUZIONE DEI GUASTI). Cosa fare se ...**

- **Il dispositivo è collegato alla corrente elettrica ma non funziona.** Controllare che le installazioni di alimentazione elettrica domestica siano a posto. Controllare che la spina sia correttamente inserita nella presa di corrente.
- **Il rumore è aumentato.** Controllare che il dispositivo sia posizionato su una superficie stabile e piana. Per renderla piana, regolare i piedi anteriori. Controllare se il dispositivo non tocca nessun mobile, e che nessuna parte del sistema del frigorifero sul lato posteriore del dispositivo tocchi la parete. Tirare il dispositivo lontano da mobili o pareti. Controllare che la causa dell'aumento di rumore non sia dovuta a bottiglie, lattine o piatti nel dispositivo che possono toccarsi gli uni con gli altri.
- **Si è formata dell'acqua alla base del vano del frigorifero.** Controllare se il canale dell'acqua di scongelamento non è bloccato. Pulire il canale dell'acqua di scongelamento con un detersivo per tale scopo.
- **Si è formata dell'acqua sotto il dispositivo.** Il vassoio di raccolta dell'acqua di scongelamento è finito sotto il compressore. Mettere il vassoio sopra il compressore.
- **Quando la porta del dispositivo è aperta, le guarnizioni di tenuta in gomma escono fuori.** La guarnizione è sporca con alimenti appiccicosi (grasso, sciroppo). Pulire le guarnizioni di tenuta e passarvi sopra acqua calda insaponata e asciugare. Mettere nuovamente le guarnizioni di tenuta in gomma a posto.
- **Alta temperatura nel dispositivo, le pause di funzionamento del compressore sono brevi.** Accertarsi che la porta/porte del dispositivo siano chiuse, che la porta non è stata tenuta aperta più del necessario quando si prendono o inseriscono alimenti e che non sono stati messi troppi alimenti caldi nel dispositivo.
- **La parte superiore del dispositivo presenta condensa.** L'umidità relativa dell'aria è superiore a 70 %. Far ventilare la zona in cui vi è il dispositivo e se possibile togliere la causa di umidità.

## **SERVIZIO DI GARANZIA**

SE IL DISPOSITIVO NON FUNZIONA CORRETTAMENTE, CONTROLLARE SE È POSSIBILE RIMEDIARE ALLA CAUSA DEL GUASTO DEL DISPOSITIVO. Se non è possibile risolvere il problema, contattare il rappresentante di assistenza del frigorifero più vicino telefonicamente o per iscritto. Quando si contatta il servizio assistenza indicare il modello del frigorifero e il numero. Questi dati sono presenti sull'etichetta del prodotto che è incollata sulla parete del vano frigorifero.



## BEZPEČNOSTNÍ POKYNY

POZORNĚ SI PŘEČTĚTE NÁVOD K OBSLUZE. Při nedodržení pokynů hrozí riziko úrazu, poškození spotřebiče a ztráty nároku na bezplatný záruční servis.

Wýrobce nenese odpovědnost za škody vzniklé nedodržováním zásad obsažených v tomto návodu

Doporučujeme, abyste tento návod k obsluze uschovávali po celou dobu, kdy spotřebič vlastníte. Když spotřebič prodáváte, předejte návod k obsluze novému majiteli.

- Dávejte pozor na to, aby nedošlo k zablokování či ucpání kteréhokoli větracího otvoru uvnitř i zvenčí spotřebiče.
- K urychlení odmrazování nepoužívejte žádná mechanická zařízení ani jiné prostředky.
- Uvnitř prostoru pro skladování potravin nepoužívejte žádné elektrické spotřebiče, nejedná-li se o typ doporučený výrobcem.
- Spotřebič se musí likvidovat podle státních předpisů.
- Nepoškozďte chladicí systém spotřebiče. Je-li chladicí systém poškozený:
  - Nepracujte s otevřeným plamenem.
  - Vyvarujte se vzniku jisker - nezapínejte žádné elektrické spotřebiče nebo svítidla.
  - Ihned vyvětrejte místnost.
  - V případě poškození chladicího okruhu je třeba na několik minut vyvětrat místnost, ve které se nachází spotřebič (tato místnost musí mít alespoň 4 m<sup>3</sup>; pro spotřebič s izobutanem /R600a).
- Spotřebič se musí používat pouze k skladování potravin.
- Tento spotřebič není určen pro skladování výbušných látek, jako jsou aerosolové plechovky s hořlavým pohonným plynem.
- Je zakázáno ukládat benzin a jiné hořlavé kapaliny v blízkosti spotřebiče.
- Tento spotřebič není určen k používání osobami (včetně dětí) s omezenou schopností fyzickou, citovou nebo psychickou a také osobami, které jsou nezkušené a neznalé spotřebiče, ledaže to probíhá pod dohledem nebo podle návodu k obsluze spotřebiče, poskytnutého osobami odpovídajícími za jejich bezpečnost.



- Je třeba věnovat zvláštní pozornost tomu, aby spotřebič nepoužívaly děti ponechané bez dohledu. Je třeba jim zakázat hrát si se spotřebičem. Není jim dovoleno sedat si na výsuvné součásti a zavěšovat se na dveře
- To zařízení může být používáné dětmi ve věku 8 let a staršími, osoby s omezenými fyzickými anebo mentálními schopnostmi, jak rovněž osoby bez zkušenosti a bez znalosti zařízení mohou konvici používat, pokud jsou dozorované anebo byly instruované ohledně obsluhy zařízení bezpečným způsobem a znají ohrožení spojené s používáním zařízení. Děti si nemohou se zařízením hrát.
- Čištění a konzervace zařízení nemůže být vykonávaná dětmi, ledaže skončily 8 let a mají dohled zodpovědné osoby

### PŘIPOJENÍ K SÍTI

- Spotřebič musí být zapojen do uzemněné síťové zásuvky. Uzemněná elektrická zásuvka, do které se má spotřebič zapojit, musí být na přístupném místě.
- Je-li spotřebič vyroben se speciálním napájecím kabelem, lze ho nahradit pouze stejným speciálním kabelem dodaným výrobcem.
- Pro zamezení rizikům by poškozené napájecí kabely měl vyměňovat pouze výrobce, údržbový technik-nebo osoba s ekvivalentní kvalifikací.
- **NEPOUŽÍVEJTE** prodlužovací šňůry ani konektory (adaptéry) nebo spojky.
- Frekvence a výkon elektrické instalace ve vašem domě musí odpovídat všeobecným parametrům spotřebiče, jak je uvedeno v typovém štítku výrobku.
- Při umístování spotřebiče dávejte pozor, abyste nepřitiskli elektrický kabel; předejete tak jeho poškození. Neumísťujte vedle spotřebiče těžké předměty, například chladicí jednotky, nábytek nebo jiná zařízení v domácnosti, takovým způsobem, že by mohly stisknout a poškodit elektrický kabel. To by mohlo způsobit zkrat a požár.
- Ujistěte se, že zástrčka elektrického kabelu není přitisknuta zadní stěnou spotřebiče nebo jinak poškozená. Poškozená zástrčka může způsobit požár!
- **POZOR! NESNÍMEJTE KRYT ZE SVĚTELNÉ EMISNÍ (LED) DIODY!** Pokud je chladicí zařízení vybaveno světelnou emisní (LED) diodou a toto světlo nefunguje, svěřte opravu údržbovému technikovi. **SVĚTLO MŮŽE VYMĚŇOVAT POUZE ÚDRŽBOVÝ TECHNIK!**

- Je-li spotřebič odpojen od sítě (při čištění, přemísťování atd.), LZE HO ZNOVU ZAPNOUT PO **PATNÁCTI** MINUTÁCH.
- Je zakázáno používat technicky poškozený spotřebič.
- Spotřebič nelze likvidovat spalováním.
- Nepokládejte na spotřebič žádné mísy s tekutinami a nenechávejte na něm vázy s květinami ani jiné nádoby naplněné tekutinami.
- Spotřebič se nesmí být umístěna u žádného topného, plynového nebo vodovodního potrubí ani žádných jiných elektrických spotřebičů. Další podrobnosti se dozvíte v části nazvané Kam spotřebič umístit.

 Je-li spotřebič porouchaný a není možné ho opravit podle uvedených doporučení, odpojte ho od sítě, otevřete dveře a zavolejte servisního odborníka. Veškeré technické nebo konstrukční závady může opravovat pouze servisní zástupce.

## INFORMACE O OCHRANĚ ŽIVOTNÍHO PROSTŘEDÍ



Tento symbol znamená, že jakmile již není spotřebič potřebný, nelze ho likvidovat společně s ostatním směsným komunálním odpadem. Musí se odvézt a zlikvidovat samostatně, tj. v bednách speciálně označených tímto symbolem, ve sběrnách pro objemný odpad.

Úplné informace o místech, kam lze bezpečně odvézt staré spotřebiče, lze získat na místních úřadech, v obchodě, kde jste koupili spotřebič, nebo od zástupců výrobce.

Pokud se rozhodnete vyřadit spotřebič, znemožněte jeho použití, abyste předešli případné nehodě. Vytáhněte zástrčku ze síťové zásuvky a potom odřízněte napájecí kabel. Odtrhněte těsnění. Je-li instalován zámek dveří, vylomte ho. **VAROVÁNÍ! Nedemontujte spotřebič vlastními silami. Odvezte ho do recyklačního střediska.**

## PŘEPRAVA

VÝROBCE NEPONESE ODPOVĚDNOST ZA ŽÁDNÉ ŠKODY SPOTŘEBIČE, K NIMŽ DOJDE V DŮSLEDKU NEDODRŽENÍ POKYNŮ PRO PŘEPRAVU.

- Spotřebič se musí přepravovat pouze ve svislé poloze.
- Během přepravy se musí spotřebič chránit před povětrnostními vlivy (deštěm, sněhem, vlhkostí).
- Během přepravy musí být spotřebič pevně zajištěn na místě, aby se zabránilo klouzání nebo jakýmkoliv nárazům v přepravním vozidle.
- **Jestliže nebyl spotřebič přepravován ve svislé poloze, lze ho připojit k síti nejdříve po čtyřech hodinách. Pokud se tak nestane, mohl by se poškodit kompresor.**

## VŠEOBECNÉ INFORMACE

Chladnička je spotřebič skříňový, skříňe jsou bílé nebo barevné, se skleněnými dveřmi v provedení se zámkem nebo bez, určené pro uchování vína v chlazeném stavu doma, v baru, v kavárně a j.

SPOTŘEBIČ JE EKOLOGICKY NEZÁVADNÝ, NEOBSAHUJE ŽÁDNÉ MATERIÁLY POŠKOZUJÍCÍ OZÓNOVOU VRSTVU: jako chladivo se používá R600a, jako pěnidlo k izolaci spotřebiče se používá C<sub>5</sub>H<sub>10</sub> cyklopentan.

VÝROBCE ZARUČUJE SPOLEHLIVÝ PROVOZ SPOTŘEBIČE PŘI OKOLNÍCH TEPLOTÁCH OD +16 °C DO +32 °C A RELATIVNÍ VLHKOSTI VZDUCHU NEPŘEKRAČUJÍCÍ 70 %.

Spotřebič patří do klimatické třídy **N**.

### Informační list

Identifikační značka modelu	ADN 231	ADN 231 BK
Celkový hrubý objem, l	350	
Užitný objem, l	330	
Celkové rozměry v cm	173 x 60 x 60	
Plošný obsah poliček, dm <sup>2</sup>	120	178
Rozsah teplot produktu (min / max) , °C	+4 - +14	
Jmenovitý proud, A	1,0	
Hmotnost, kg	65	
Síťové napětí sítě	220 - 230V/50HZ	
Jmenovitý výkon, W	150	
Oblast otevírání dveří , m <sup>2</sup>	0,80	
Oblast expozice výrobků , m <sup>2</sup>	0,58	
Počet lahví 0,75 l, ks.:	105	
Maximální zatížení z jedné police, kg	50	
Spotřeba el. energie , kWh/ rok	321	
Jmenovitý výkon osvětlení, W	3	

**POZNÁMKA.** Výrobce si vyhrazuje právo provádět v budoucnosti změny technických parametrů a specifikací.

## POPIS SPOTŘEBIČE, ZÁKLADNÍ SOUČÁSTI

viz str. 1, obr. 1

1	Spínač vnitřního osvětlení	7	Police s nastavitelnou výškou
2	Regulátor teploty	8	Čistič kanálu na odvádění vody vzniklé táním
3	Indikátor polohy termostatu	9	Kondenzátor
4	Indikátor elektrického napájení (zelená kontrolka)	10	Kompresor
5	Blok vnitřního osvětlení	11	Uhlíkový filtr

- 1 – Spínač vnitřního osvětlení.** Symbol **I** - zapnuto. Symbol **O** - vypnuto.
- 2 – Kolečko termostatu.** Pokud je v mezeře indikátoru termostatu nula (**0**), je termostat vypnutý- **elektrický proud není vypnutý!** Otáčením kolečka termostatu ve směru hodinových ručiček se teplota v prostoru spotřebiču snižuje.
- 4 – Indikátor elektrického napájení.** Pokud je spotřebič zapojen do elektrické sítě, zelená kontrolka indikátoru svítí.

### PŘÍPRAVA SPOTŘEBIČE K PROVOZU

Doporučuje se připravovat spotřebič k provozu s pomocníkem.

- Odstraňte obalový materiál. Zdvihněte chladničku ze základny z pěnového polystyrénu. Odtrhněte lepicí pásky. Odstraňte všechny červené součásti. **Nezvedejte nebo netahejte spotřebič za rukojeť ! Během umíst'ování, přesouvání, zvedání se nemá chytat tahat za odpařovací kondenzátor na zadní straně chladničky a také dotýkat kompresorové jednotky.**
- Při umíst'ování na zvolené místo se bude chladnička mnohem snadněji přemíst'ovat, jestliže ji vpředu trochu zvednete a nakloníte ji dozadu, takže bude moci jet po kolečkách.
- Vyjměte z pytle dvě opěry a vložte je do vodicích lišt v horní zadní části spotřebiče (viz str.1, obr. 2).

 Je-li přístroj přenesen ze studeného prostředí (s teplotou nepřevyšující +12 °C), **musíte počkat dvě hodiny**, než ho zapojíte do sítě.

 **Spotřebič se nesmí zapojovat do sítě, dokud nebudou odstraněny všechny obalové a přepravní materiály.** Vhodným způsobem zlikvidujte obalový materiál.

### UMÍSTĚNÍ

- Umístěte spotřebič do suché, dobře větrané místnosti.

 **VAROVÁNÍ!** Spotřebič se nesmí používat v nevytápěné místnosti nebo pod přístřeškem. Umístěte spotřebič mimo dosah zdrojů tepla, například kuchyňského sporáku/trouby, radiátorů nebo přímého slunečního světla.

**VAROVÁNÍ!** Spotřebič se nesmí dotýkat žádného topného, plynového nebo vodního potrubí ani žádných jiných elektrických spotřebičů.

### Minimální vzdálenosti od tepelných zdrojů:

- od elektrických, plynových sporáků a jiných - 30 mm,
- od plynových nebo uhelných kotlů - 300 mm,
- od vestavěných trub - 50 mm
- Nezakrývejte větrací otvory na vrchní straně spotřebiče - kolem spotřebiče musí být dobrý oběh vzduchu. Mezi vrchní stranou spotřebiče a jakýmkoliv případným nábytkem nad ním musí být alespoň 10 cm mezera. Nebude-li tento požadavek splněn, spotřebič bude mít větší spotřebu elektrické energie a kompresor se může přehřívat.
- Je-li spotřebič umístěn v rohu, mezi jeho skříní a stěnou musí být alespoň 1 cm mezera. **Náčrt pro použití chladničky str. 1, obr. 3.**
- Spotřebič musí stát na rovném povrchu a nesmí se dotýkat stěny. Bude-li třeba, upravte výšku spotřebiče tak, že nastavíte vyrovnávací nohy: otočením doprava zvýšíte přední stranu spotřebiče, otočením doleva ji snížíte. Je-li spotřebič nakloněn mírně dozadu, dveře se samy zavřou.

## REGULACE TEPLoty

Teplota v prostoru chladničky se reguluje otáčením kolečka termostatu **2** (viz obr. 1) jedním nebo druhým směrem. Na kolečku termostatu je digitální indikátor teploty. Když se zavřou dveře spotřebiče, na indikátoru je vidět poloha termostatu **3**.

Teplota se reguluje na stupnici s pěti číslicemi.

**0** = kompresor je vypnutý **UPOZORNĚNÍ!** elektrický proud není vypnutý.

**1** = nejvyšší teplota (nejnižší chlazení)

**5** = nejnižší teplota (nejvyšší chlazení)

**TEPLOTA V PROSTORU CHLADNIČKY SE MŮŽE LIŠIT V ZÁVISLOSTI NA OKOLNÍ TEPLOTĚ, MNOŽSTVÍ POTRAVIN, TEPLOTĚ POTRAVIN A ČETNOSTI OTVÍRÁNÍ A ZAVÍRÁNÍ DVEŘÍ SPOTŘEBIČE.**

**JE-LI V MÍSTNOSTI CHLADNO, SPOTŘEBIČ CHLADÍ MĚNĚ.** Teplota ve spotřebiči se tudíž může zvýšit. Pomocí kolečka termostatu nastavte nižší teplotu.

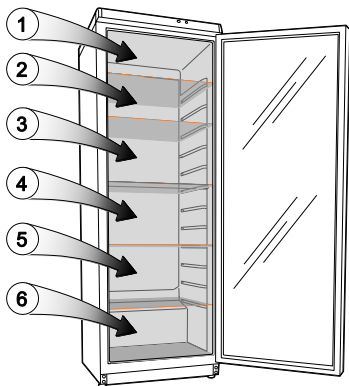

### Teplota vína °C

Vyznačené zóny	Poloha termoregulátoru (teplota okolního prostředí +25 °C)				
	1	2	3	4	5
1 zóna	12-14	12-14	12-14	10-12	8-10
2 zóna	10-12	10-12	9-11	8-10	6-8
3 zóna	8-10	8-10	8-10	6-8	4-6
4 zóna	8-10	8-10	8-8	4-6	4-6
5 zóna	8-10	8-10	4-6	2-4	2-4
6 zóna	8-8	6-8	4-6	2-4	1-3

## ODMRAZOVÁNÍ, ČIŠTĚNÍ A ÚDRŽBA

CHLADNIČKA SE ODMRAZUJE AUTOMATICKY. Kapky ledu, které se tvoří na zadní stěně prostoru chladničky, během nečinnosti kompresoru tají a voda z nich stéká odtokovým kanálem do misky, kde se odpařuje.

PRAVIDELNĚ ČISTĚTE SPOTŘEBIČ.

**!** **Pamatujte, že před čištěním musíte odpojit spotřebič od napájení tak, že vytáhnete zástrčku ze síťové zásuvky.**

- Chraňte vnitřní povrchy a plastové součásti spotřebiče před tuky, kyselinami a omáčkami. V případě náhodného rozlití okamžitě vyčistěte místo teplou mýdlovou vodou nebo saponátem na nádobí. Otřete ho do sucha.

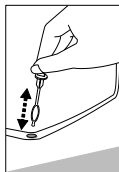

- Pravidelně čistěte hermetická těsnění na dveřích. Otřete je do sucha.
- **◀ SPECIÁLNÍM JEDNOUČELOVÝM ČISTIČÍM NÁSTROJEM PRAVIDELNĚ ČISTĚTE PROSTOR KANÁLU NA ODVÁDĚNÍ VODY VZNIKLÉ TÁNÍM 8 (obr. 1, str. 1).**
- Alespoň jednou ročně otřete prach ze zadní strany skříně spotřebiče a kompresoru. K čištění lze použít měkký kartáč, elektrostatickou utěrku

nebo vysavač.

- **NEPOUŽÍVEJTE** čisticí prostředky obsahující brusné částičky, kyselinu, alkohol nebo benzen k čištění vnitřních a vnějších povrchů spotřebiče. **NEPOUŽÍVEJTE** čisticí látky nebo houby s drsným povrchem určeným k drhnutí.
- **POKUD JE NUTNÉ NECHAT SPOTŘEBIČ DELŠÍ DOBU VYPNUTÝ, NECHTE OTEVŘENÉ DVEŘE.**

## PROVOZNÍ PROBLÉMY A JEJICH ŘEŠENÍ (ŘEŠENÍ PROBLÉMŮ)

**Co dělat, když...**

- **Spotřebič je připojen k síti, ale nefunguje.** Zkontrolujte, zda je v pořádku elektrická instalace v domě. Zkontrolujte, zda je zástrčka správně zasunuta do síťové zásuvky.
- **Zvuk je stále hlasitější.** Zkontrolujte, zda spotřebič stojí pevně na rovném povrchu. Chcete-li ho vyrovnat, nastavte přední nohy. Zkontrolujte, zda se spotřebič nedotýká nějakého nábytku a zda se žádná část chladicího systému na zadní straně skříně nedotýká stěny. Odtáhněte spotřebič od jakéhokoliv nábytku nebo stěn. Zkontrolujte, zda nejsou důvodem zvýšené hlučnosti láhve, konzervy nebo mísy ve spotřebiči, které se navzájem dotýkají.
- **Na dně prostoru chladiče se objevila voda.** Zkontrolujte, zda není ucpaný kanál na odvádění vody vzniklé tání. Vyčistěte ho speciálním čisticím nástrojem určeným k tomuto účelu.
- **Při otvírání dveří spotřebiče se odtrhuje gumové těsnění.** Těsnění je zamazáno lepkavými potravinami (tukem, sirupem). Vyčistěte těsnění a odpovídající drážku teplou vodou s mýdlem nebo saponátem na nádobí a otřete je do sucha. Umístěte gumové těsnění zpět na své místo.
- **Vysoká teplota v ledniče, krátké přestávky mezi spouštěním kompresoru.** Přesvědčte se, zda se těsně zavírají dveře spotřebiče, zda nebyly při vyjímání nebo vkládání potravin otevřené déle, než bylo nutné, nebo zda nebylo do spotřebiče vloženo velké množství teplého jídla.

- **Na vrchní straně spotřebiče dochází ke kondenzaci.** Relativní vlhkost okolního vzduchu je vyšší než 70 %. Větrejte místnost, v níž je umístěn spotřebič, a pokud možno odstraňte příčinu vlhkosti.

## **ZÁRUČNÍ SERVIS**

MÁ-LI VÁŠ SPOTŘEBIČ ZÁVADU, VYZKOUŠEJTE, ZDA JSTE SCHOPNI ODSTRANIT PŘÍČINU VLASTNÍMI SILAMI. Nedokážete-li vyřešit problém sami, obraťte se telefonicky nebo písemně na nejbližší servisní zastoupení pro vaši chladničku. Při kontaktování je nutné uvést model a číslo chladničky. Tyto údaje najdete na typovém štítku výrobku nalepeném na levé stěně prostoru chladničky.



## SICHERHEITSHINWEISE

LESEN SIE BITTE DIE GEBRAUCHSANWEISUNG SORGFÄLTIG DURCH. Bei Nichtbeachtung der in der Gebrauchsanweisung genannten Anweisungen besteht die Gefahr der Beschädigung des Geräts und des damit verbundenen Verlusts des Rechts auf Garantieleistungen.

Der Hersteller haftet nicht für die Schäden, die Folge der Nichteinhaltung in der vorliegenden Gebrauchsanweisung angeführten Prinzipien sind.

Wir empfehlen ihnen, die Gebrauchsanweisung bis zum Ende der Betriebszeit aufzubewahren und sie im Falle eines Verkaufs des Geräts an den neuen Eigentümer weiterzugeben.

- Halten Sie die Lüftungsöffnungen im Gerätegehäuse oder in möglichen Seitenwänden von umgebenden Einbauwänden frei von Hindernissen.
- Benutzen Sie keine mechanischen Gegenstände oder andere Mittel, um den Abtauprozess zu beschleunigen, ausser den vom Hersteller empfohlenen.
- Das Kühlsystem des Geräts nicht beschädigen. Verwendetes Kühlmittel R600a. Falls das Kühlsystem beschädigt ist:
  - Kein offenes Feuer verwenden.
  - Funkenschlag vermeiden, keine elektrischen sowie Beleuchtungsgeräte einschalten.
  - Den Raum sofort durchlüften.
  - Im Falle einer Beschädigung des Kühlkreislaufs muss der Raum, in dem das Gerät aufgestellt wurde, einige Minuten gut durchgelüftet werden (Das Gerät mit Isobutan R600a benötigt einen Raum von mindestens 4 m<sup>3</sup> Fläche.)
- Das Kühlgerät nur Aufbewahrung von Esswaren verwenden.
- In diesem Gerät keine explosionsfähigen Stoffe, wie zum Beispiel Aerosolbehälter mit brennbarem Treibgas, lagern.
- Das Gerät darf nicht durch Personen (darunter auch Kinder) mit eingeschränkten körperlichen, sinnlichen oder psychischen Fähigkeiten sowie durch unerfahrene sowie solche Personen, die das Gerät nicht kennen, bedient werden, es sei denn, es geschieht unter Aufsicht oder gemäß der Anweisungen der für ihre Sicherheit verantwortlichen Personen.
- Erlauben Sie nicht den Kindern das Gerät ohne Aufsicht zu bedienen. Erlauben Sie den Kinder nicht mit dem Gerät zu spielen. Lassen Sie die Kinder



nicht sich auf die aufschiebbaeren Bestandteile des Kuhlschranks zu setzen oder auf der Kuhlschranksur zu hangen.

- Das Gerat kann von Kindern ab 8 Jahren und Personen mit eingeschrankten physischen, sensorischen oder geistigen Fahigkeiten oder mit mangelnder Erfahrung und Unkenntnis verwendet werden, wenn sie in die sichere Verwendung des Gerats eingewiesen wurden und sie die mit ihm verbundenen Gefahren verstanden haben. Kinder durfen nicht mit dem Gerat spielen.
- Die Reinigung und Wartung des Gerates durfen von Kindern nicht erfolgen, es sei denn, dass sie das 8. Lebensjahr vollendet haben und von einer zustandigen Person be.

## ⚠ NETZANSCHLUSS

- Das Kuhlgerat nur an eine vorschriftsmaig installiert Schutzkontaktsteckdose
- Anschlieen. Die Netzspannung muss der auf dem Typenschild des Gerates angegebenen Spannung entsprechen. Das Kuhlgerat entspricht den Richtlinien, die fur die CE-Kennzeichnung verbindlich sind.
- Das Kuhlgerat nicht an Wechselgleichrichter Oder zusammen mit anderen Geraten uber ein Verlangerungskabel anschlieen.
- Die Anschlussleitung sollte nicht die Ruckseite, wie z.B. den Warmetauscher beruhren, um eventuelle Vibrationsgerausche zu vermeiden.
- Vor dem aufstellen ein defektes kabel unbedingt durch ein neues vom selben typ wie das vom hersteller des kuhlgerats verwendete ersetzen, um schaden an gesundheit und eigentum zu vermeiden.
- Um jegliches risiko auszuschliessen, darf ein schadhaftes netzkabel nur vom hersteller, dessen wartungsmeister Oder einer entsprechend ausgebildeten person ausgewechselt werden.
- Beachten Sie bitte beim Aufstellen des Kuhlgerats, dass dieser das Netzkabel nicht beschadigt. Nichts Schweres wie Kuhlgerate Oder andere gerate auf das Stromkabel stellen, um dieses nicht zu beschadigen. Andernfalls konnte dies zu einem Kurzschluss und zu einem Brand fuhren.
- Achten Sie darauf, dass die Ruckwand des Kuhlgerats den Netzstecker nicht beruhrt oder letzterer in irgendeiner Weise beschadigt ist. Ein defekter Netzstecker kann zu einem Brand fuhren!
- **Warnung!** Nehmen Sie nicht die Abdeckung der LEDInnenraumbelichtung ab. Im Falle eines Defektes der LED-Lampe rufen Sie den Kundendienst (siehe Anhang).

- Nach dem ausschalten des geräts (zur reinigung, zum aufstellen an einem anderen platz usw.) Dieses erst nach mindestens **15 MINUTEN** wieder ans netz anschließen.
- Die Benutzung eines technisch nicht einwandfreien Geräts ist zu unterlassen.
- Vor der Reinigung Das Kühlgerät ausschalten und den Netzstecker aus der Steckdose ziehen.
- Das Kühlgerät darf nicht verbrannt werden.
- Schützen Sie dies Innenwände und alle Kunststoffteile des Kühlgeräts vor Kontakt mit Fett, Säuren und Soßen.
- Bitte keine elektrischen Geräte wie Mikrowellengeräte, Haartrockner, Bügeleisen, Wasserkocher und ähnliche auf den Kühlschrank stellen: Kunststoffteile könnten sich entzünden.
- Das Kühlgerät kann von Kindern ab 8 Jahren sowie von Personen mit reduzierter physischer, sensorischer oder mentaler Fähigkeiten oder Mangel an Erfahrung und/oder Wissen benutzt werden, wenn sie beaufsichtigt oder bezüglich des sicheren Gebrauchs des Gerätes unterwiesen wurden und die daraus resultierenden Gefahren verstanden haben.
- Kinder dürfen nicht mit dem Gerät spielen.



**NUR DER SERVICE-FACHMANN IST IMSTANDE, TECHNISCHE MÄNGEL ZU BEHEBEN.**

## UMWELTHINWEISE



Dieses Symbol bedeutet, dass der Kühlschrank nach Ablauf der Betriebszeit nicht über den normalen Haushaltsabfall entsorgt werden darf, sondern getrennt, in speziellen, mit diesem Zeichen versehenen Containern, über eine spezielle Sammelstelle entsorgt werden muss. **Die Entsorgung muss gemäß den örtlichen Bestimmungen der Abfallbeseitigung erfolgen.**

Genauere Informationen, wo alte Kühlschränke zur Entsorgung abgegeben werden können, erhalten sie von den örtlichen Behörden, dem Geschäft, in dem Sie den Kühlschrank gekauft haben, oder vom Hersteller. Vor der Entsorgung des Geräts machen Sie dieses bitte unbrauchbar, damit mögliche Unfälle verhindert werden können. Ziehen Sie den Netzstecker aus der Steckdose, zerschneiden sie das Kabel. Reißen Sie dann den Dichtungsgummi vom Kühlgerät. Falls vorhanden, machen Sie das Türschloss unbrauchbar.

**ACHTUNG! Zerlegen Sie das Kühlgerät auf keinen Fall selbst. Bringen Sie es zu einem Abfallentsorgungsunternehmen.**

## TRANSPORT



BEI NICHTBEACHTUNG DER TRANSPORTVORSCHRIFTEN KANN DER HERSTELLER NICHT FÜR ENTSTEHENDE SCHÄDEN HAFTBAR GEMACHT WERDEN.

- Das Kühlgerät in vertikaler Lage transportieren.

- Während des Transports muss das Kühlgerät vor atmosphärischen Einwirkungen (Regen, Schnee, Feuchtigkeit) geschützt sein.
- Das Kühlgerät muss gut befestigt sein, um Verrutschen und Beulen durch Schläge während des Transports zu vermeiden.
- **Falls das Gerät nicht in vertikaler Lage transportiert wurde, darf es erst nach mindestens vier Stunden ans Netz angeschlossen werden. Bei Nichtbeachtung dieser Vorschrift droht der Ausfall des Kompressors.**

## ALLGEMEINE DATEN

Der Kühlschrank ist ein Kühlschrank mit einer Glastür, der für die Abkühlung, Exponierung und Aufbewahrung von vine geeignet ist.

DER KÜHLSCHRANK IST UMWELTFREUNDLICH, ER BEINHÄLT KEINE DIE OZONSCHICHT SCHÄDIGENDEN MATERIALIEN: als Kühlmittel wird R 600a verwendet, die Isolierung Ihres Geräts besteht aus Zyklopentan C<sub>5</sub>H<sub>10</sub>.

DER HERSTELLER GARANTIERT EINE ZUVERLÄSSIGE FUNKTION DES KÜHLSCHRANKS BEI EINER UMGEBUNGSTEMPERATUR VON +16 BIS +32 GRAD CELSIUS UND EINER VERHÄLTNISSMÄSSIGEN LUFTFEUCHTIGKEIT VON BIS ZU 70 PROZENT.

Der Kühlschrank gehört der Klimaklasse **N** an. Gerauschemission < 70 dB(A).

### Produktdatenblatt

Model	ADN 231	ADN 231 BK
Gesamtbruttovolumen, L	350	
Nutzzinhalt Kühlteil, l	330	
Abmessungen (Höhe x Breite x Tiefe), cm	173 x 60 x 60	
Aufstellfläche, dm <sup>2</sup>	120	178
Produkte Temperaturbereiche, °C	from +4 to +14	
Strom, A	1,0	
Masse, kg	67	
Nennspannung	220 - 230V/50HZ	
Leistungsaufnahme, W	150	
Fläche zum Türaufmachen, m <sup>2</sup>	0,80	
Allgemeine Produkt-Exposition Bereich, m <sup>2</sup>	0,62	
Anzahl der Flaschen, Stc 0,75 l	105 pcs.	
Max. Belastung pro Ablage kg	50	
Energieverbrauch, kWh/year	321	
Nennbeleuchtungsleistung, W	3	

ANMERKUNG. Der Hersteller behält sich das Recht vor, die in der Gebrauchsanweisung genannten technischen Eigenschaften des Geräts sowie dessen Ausstattung zu ändern.

# BESCHREIBUNG DES GERÄTS, HAUPTBESTANDTEILE

Siehe Seite 1. Abb. 1

1	Schalter	7	Regal
2	Temperaturregler	8	Reinigungsinstrument für die Taufwasserauffangrinne
3	Anzeige der Temperaturregelung	9	Kondensator
4	Stromanzeige (grün)	10	Kompressor
5	Leuchte (LED)	11	Kohlenstofffilter

- 1** – SCHALTER. Die Beleuchtung des Kühlbereiches wird mit dem Drücken des Schalters **1** eingeschaltet. | - ein. **0** – aus.
- 2** – TEMPERATURREGLER. Der Thermoregler in der Stellung "**0**" (AUS) schaltet aus dem Netz nur den Kompressor aus. Bei Drehung des Thermoreglergriffs im Uhrzeigersinn sinkt die Temperatur im Kühlbereich.
- 4** – STROMANZEIGE (GRÜN). Die aufleuchtende grüne Signallampe 4 zeigt an, dass der Kühlschrank ans Netz angeschlossen ist. In Kühlschränken mit Ventilator schaltet sich der Ventilator mit ein und arbeitet ununterbrochen.

## VORBEREITUNG DES GERÄTS

Wir empfehlen, für die Vorbereitungsarbeiten eine weitere Person heranzuziehen.

- Die Verpackung entfernen. Den Kühlschrank von der Schaumstoffunterlage nehmen. Klebebänder entfernen. **Zum Aufstellen und Verschieben des Gerätes dürfen nie die Türgriffe, die Kondensatorröhrchen oder die Kompressoreinheit benutzt werden.**
- Neigen Sie beim Aufstellen den Vorderteil des Kühlschranks ein wenig nach hinten, dann können Sie ihn auf den Rädchen leicht an den gewünschten Platz rollen.
- Zwei Abstandshalter (**1**) aus dem Beutel herausnehmen und in die Halterungen (**2**) auf der Rückseite des Gerätes einsetzen (siehe abb. 2, Seite 1).



Falls der Kühlschrank sich in kühler Umgebung befunden hat (Außentemperatur weniger als +12 °C), diesen erst nach Ablauf von **zwei Stunden** ans Netz anschließen.



**Das Gerät nicht ans Netz anschließen ohne vorher alle Verpackungs- und Transportelemente entfernt zu haben.** Entsorgen Sie die Verpackungen fachgerecht.

## AUFSTELLUNG

- Stellen Sie den Kühlschrank in einem trockenen, gut gelüfteten Raum auf.
-  **ACHTUNG!** Der Kühlschrank darf nicht in ungeheizten Räumen oder auf dem Balkon betrieben werden. Das Gerät nicht in unmittelbarer Nähe

einer Heizquelle (Kochherd, Heizkörper, direkte Sonneneinstrahlung) aufstellen.



**ACHTUNG!** Der Kühlschrank darf nicht in Kontakt mit Heizungs- Gas- und Abwasserrohre geraten sowie elektrische Geräte nicht berühren.

### **Mindestabstände zu Wärmequellen:**

- zu Elektro- oder Gasherde u.ä. : 3 cm,
- zu Öl- oder Kohlebeistellherde : 30 cm,
- zu Einbaubacköfen - 5 cm
- Die Lüftungsöffnung an der Oberseite des Kühlschranks darf nicht abgedeckt werden, eine ungehinderte Luftzirkulation muss gewährleistet sein. Der Zwischenraum zwischen der Oberseite des Kühlschranks und einem darüber befindlichen Möbel sollte mindestens 10 cm betragen. Andernfalls steigt der Stromverbrauch des Kühlschranks an oder der Kompressor kann sich überhitzen.
- Falls der Kühlschrank in einer Ecke aufgestellt werden soll, belassen Sie einen seitlichen Abstand von mindestens 3 cm. **Schema des zum Betrieb des Kühlschranks erforderlichen Außenraumes. Außenabmessungen für die Installation** (siehe Seite 1, Abb. 3).
- Der Kühlschrank ist unbedingt auf einer ebenen Oberfläche aufzustellen. Regulieren Sie, falls nötig, die Höhe durch Drehen der Stützfüße: durch Drehen im Uhrzeigersinn hebt sich der Vorderteil des Geräts, durch Drehen im Gegenuhrzeigersinn senkt er sich. Wenn der Kühlschrank ganz leicht nach hinten geneigt steht, gehen die Türen von selbst zu. Damit sich die Kühlschranktür von selbst schließt, den Kühlschrank so aufstellen, dass er eine leichte Neigung nach hinten hat. Es ist sehr wichtig, dass beide Vorderfüße gleichhoch sind.

## **TEMPERATURE REGULATION**

Die Temperatur im Kühlfach wird durch Drehen des Temperatur-Drehreglers **2** (siehe Bild 1) eingestellt. Die eingestellte Temperatur auf einer fünfstufigen Skala ist am Drehregler ablesbar. Bei geschlossener Kühlschranktür ist sie an der Anzeige des Temperaturreglers ablesbar **3** (abb. 1).

Die Temperatur kann auf einer fünfteiligen Skala reguliert werden.

**0** = der Kompressor wird abgeschaltet. **Das Gerät ist noch am Stromnetzangeschlossen.**

**1** = höchste Temperatur (geringste Kühlung)

**5** = niedrigste Temperatur (stärkste Kühlung)

Falls die Produkte im Kühlfach zu kalt sein sollten, so stellen Sie bitte den Temperaturdrehregler auf Stufe **1, 2** oder **3** ein. Werden die Produkte im Kühlfach nicht genügend gekühlt, stellen Sie bitte den Temperaturdrehregler auf Stufe **4** oder **5** ein. Bitte stellen Sie die Temperatur im Kühlschrank ganz nach Ihren Wünschen ein.



**DIE TEMPERATUR IM KÜHLFACH KANN ABHÄNGIG VON UMGEBUNGSTEMPERATUR, MENGE UND TEMPERATUR DER NAHRUNGSMITTEL, HÄUFIGKEIT DER TÜRÖFFNUNG SCHWANKE.**

BEI NIEDRIGER RAUMTEMPERATUR KÜHLT DER KÜHLSCHRANK WENIGER STARK, DESHALB KANN DIE TEMPERATUR IM KÜHLSCHRANK ANSTEIGEN. Stellen Sie in diesem Fall die Temperatur mithilfe des Temperaturreglers niedriger.

### DIE TEMPERATUR DES WEINES °C

Die Temperatur im Kühlraum hängt von der Umgebungstemperatur, von der Stellung des Thermoreglergriffes und von der Menge des aufbewahrten Weines ab.

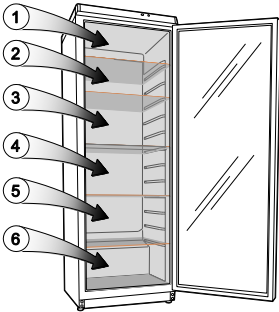

Die Bezeichnung der Zone	Die Lage der Thermoreglers (Bei Umgebungstemperatur +25 °C)				
	1	2	3	4	5
1 zone	12 – 14	12 – 14	12 - 14	10 – 12	8 – 10
2 zone	10 – 12	10 – 12	9 – 11	8 – 10	6 – 8
3 zone	8 – 10	8 – 10	8 – 10	6 – 8	4 – 6
4 zone	8 – 10	8 – 10	6 – 8	4 – 6	4 – 6
5 zone	8 – 10	8 – 10	4 – 6	2 – 4	2 – 4
6 zone	6 – 8	6 – 8	4 – 6	2 – 4	1 – 3

### ABTAUEN DER KÜHLKAMMER. REINIGUNG UND PFLEGE

DIE KÜHLKAMMER TAUT AUTOMATISCH AB. Die sich hinten in der Kühlkammer bildenden Eistropfen schmelzen während der Betriebspausen des Kompressors, das Schmelzwasser fließt durch die Tauwasserauffangrinne ins Tauwasserverdunstungsgefäß auf dem Kompressor und verdunstet dort.

REINIGEN SIE DEN KÜHLSCHRANK REGELMÄSSIG.

**⚠ Vergessen Sie nicht vor dem Abtauen oder dem Reinigen des hinteren Teils des Gehäuses das Gerät vom Netz zu nehmen!**

- Bewahren Sie die Innenoberflächen des Geräts und alle Kunststoffteile vor Fett, Säure, Soßen. Falls Sie unabsichtlich davon ausgießen, reinigen Sie die betroffenen Flächen sofort mit warmem Seifenwasser oder Spülmittel. Reiben Sie sie anschließend trocken.
- Reinigen Sie die Türdichtung regelmäßig. Reiben Sie sie trocken.
- REINIGEN SIE REGELMÄSSIG DIE ABFLUSSÖFFNUNG DER TAUWASSERAUFFANGRINNE MIT DEM DAFÜR VORGESEHENEN REINIGUNGSTRUPPEL **8** (Abb. 1.)
- Wischen Sie mindestens einmal im Jahr den Staub ab, der sich an der Kühlschrankrückwand und auf dem Kompressor angesammelt hat. Zur Reinigung eine weiche Bürste, elektrostatische Tücher oder den Staubsauger benutzen Für die Innen- und Außenreinigung KEINE, körnigen, säure-, alkohol-, oder benzinhaltigen Putzmittel verwenden. Bei der Reinigung KEINE Scheuerlappen oder Schwämme mit rauer Oberfläche verwenden. Außenseite der Tür - Glas - mit Mitteln zur Glasreinigung säubern
- WENN SIE DAS KÜHLGERÄT FÜR LÄNGERE ZEIT AUSSCHALTEN, LASSEN SIE DIE TÜR OFFEN

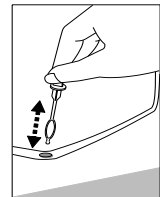

## **STÖRUNGEN UND DEREN BEHEBUNG. Was, wenn...**

- **Der ans Stromnetz angeschlossene Kühlschrank nicht funktioniert.** Überprüfen Sie, ob die Elektroinstallation bei Ihnen zu Hause in Ordnung ist. Überprüfen Sie, ob der Stecker richtig in die Steckdose gesteckt wurde.
- **Der Lärmpegel des Geräts ansteigt.** Überprüfen Sie, ob das Gerät stabil und waagrecht steht. Zur Regulierung bedienen Sie sich der vorderen Stützfüße des Geräts. Überprüfen Sie, ob zwischen dem Kühlschrank und anderen Möbeln oder den Teilen an der Hinterseite des Geräts und der Wand ein Zwischenraum ist. Ziehen Sie den Kühlschrank weg von den Möbeln oder der Wand. Überprüfen Sie, ob die lautereren Geräusche nicht von Flaschen, Dosen, Geschirr im Kühlschrank stammen, die sich gegenseitig berühren.
- **Wasser auf dem Boden des Kühlfachs.** Überprüfen Sie, ob die Abflussöffnung der Tauwasserauffangrinne nicht verstopft ist. Reinigen Sie die Abflussöffnung der Tauwasserauffangrinne mit dem dafür vorgesehenen Reinigungsinstrument.
- **Wasser unter dem Kühlgerät.** Das Tauwasserverdunstungsgefäß ist vom Kompressor gerutscht. Stellen Sie das Becken auf den Kompressor zurück.
- **Beim Öffnen der Kühlschranktüren quillt das Gummidichtungsband hervor.** Die Dichtung ist mit klebrigen Nahrungsmitteln (Fett, Sirup) verschmutzt. Reinigen Sie die Dichtung und die Vertiefung für die Dichtung mit warmem Seifenwasser oder Spülmittel, reiben sie beides trocken. Setzen Sie die Gummidichtung wieder in die Vertiefung ein.
- **Hohe Temperatur im Kühlschrank, Betriebspausen des Kompressors kurz.** Achten Sie darauf, ob die Kühlschranktüren sich gut dicht schließen lassen, ob nicht die Türen beim Herausnehmen oder Hineinstellen von Produkten länger als erforderlich offen gelassen wurden, ob nicht zu viele und zu warme Esswaren in den Kühlschrank gestellt wurden.
- **Die Oberfläche des Kühlschranks beschlägt sich.** Die Luftfeuchtigkeit in der Umgebung beträgt mehr als 70 Prozent. Lüften Sie den Raum, in dem das Kühlgerät steht, beseitigen sie falls möglich die Ursache für die Feuchtigkeit.

## **GARANTIELEISTUNGEN**

FALLS IHR KÜHLSCHRANK NICHT MEHR RICHTIG FUNKTIONIERT, ÜBERZEUGEN SIE SICH, OB SIE DIE URSACHE DES NICHT ZUFRIEDENSTELLENDEN BETRIEBS DES GERÄTS NICHT SELBST BEHEBEN KÖNNEN. Können Sie das Problem nicht selbst lösen, wenden Sie sich telefonisch oder schriftlich an einen Servicevertreter in Ihrer Nähe. Geben Sie dabei unbedingt Modell und Gerätenummer. Diese Angaben finden Sie auf der Geräteetikette an der linken Außenwand des Kühlfachs.



## VEILIGHEIDSINSTRUCTIES

Lees de veiligheidsinstructies aandachtig door. Indien de instructies niet zorgvuldig worden toegepast, kunnen er risico's ontstaan of kan er schade worden aangericht met als gevolg het vervallen van de volledige garantie.

Producent steelt zich niet verantwoordelijk voor de schade die uit het niet nagaan van de aanwijzingen van deze gebruiksaanwijzing voortvloeit.

Het is aanbevolen om de veiligheidsinstructies te bewaren gedurende de gehele levensduur van de koelkast. Indien de koelkast wordt verkocht, dient men tevens de veiligheidsinstructies aan de nieuwe eigenaar te geven.

- Let erop dat de ventilatieopeningen aan de bovenkant en zijkanten niet afgedekt worden.
  - Tijdens het reinigen van het vriesgedeelte geen gebruik maken van mechanische of elektrische hulpmiddelen om het ontdooiingsproces te versnellen.
  - Indien de voedingskabel beschadigd is, dient deze door de fabrikant, zijn onderhoudspersoneel of door een gespecialiseerd vakman te worden vervangen om schade te voorkomen.
  - Wanneer de koelkast wordt afgedankt, dient dit volgens de landelijke wetgeving plaats te vinden.
  - Zorg dat het koelsysteem van de koelkast niet wordt beschadigd. Indien het koelsysteem wordt beschadigd:
    - Geen vuur gebruiken.
    - Vermijd vonken — gebruik geen elektrische apparaten of verlichtingen.
- 
- Ventileer onmiddellijk de ruimte waar de koelkast zich bevindt.
  - Ingeval van storing van het koelsysteem is het aangeraden om de ruimte, waarin het apparaat geplaatst werd door enkele minuten te ventileren (deze ruimte dient ten minste 4 m<sup>3</sup> hebben; voor het product met isobutaan/ R600a)
- De koelkast dient uitsluitend voor het koelen en levensmiddelen gebruikt te worden.
  - Dit apparaat is niet geschikt voor de opslag van explosieve stoffen zoals aerosols met ontvlambaar drijfgas.

- Het is verboden om benzine of andere ontvlambare stoffen op te slaan in de onmiddellijke omgeving van het apparaat.
- Dit apparaat is niet bestemd voor gebruik door personen met een beperkte fysieke, somatische of psychische vaardigheden (waaronder kinderen) en personen die geen ervaring ermee of kennis ervan hebben, tenzij dit onder toezicht of volgens gebruiksaanwijzing gebeurt, die door personen die voor de veiligheid verantwoordelijk zijn doorgegeven wordt.
- Wees u bijzonder attent op het zelfstandig gebruik van het apparaat door kinderen. Het apparaat is geen speelgoed. Het is verboden om op de uitschuifbare elementen te zitten en aan de deur hangen.
- Dit apparaat mag gebruikt worden door kinderen van 8 jaar en ouder, door personen met een lichamelijke, zintuiglijke of verstandelijke beperkingen en personen zonder ervaring of kennis van het apparaat wanneer op hen gelet wordt of ze geïnstrueerd zijn over het veilig gebruik van het apparaat en ze de gevaren kennen in verband met het gebruik van het apparaat. Kinderen mogen niet met het apparaat spelen.
- Reiniging en onderhoud mogen niet door kinderen gedaan worden tenzij ze 8 jaar zijn of ouder en er toezicht wordt gehouden door een juiste persoon

### ⚠ ELEKTRISCHE AANSLUITING

- Dit apparaat mag alleen worden aangesloten op een volgens de wet geïnstalleerd geaard stopcontact. De geaarde stekker waarmee het apparaat met het voedingsnet wordt verbonden, dient gemakkelijk bereikbaar te zijn. Zorg ervoor dat de op het typeplaatje aangegeven spanning overeenkomt met de netspanning. Dit product komt overeen met de richtlijnen aangegeven op het CE-label.
- Indien de koelkast voorzien is van de speciale voedingskabel, kan deze enkel vervangen worden door een gelijksoortige kabel die door de fabrikant wordt geleverd.
- Om gevaar te voorkomen vermijden mogen beschadigde voedingskabels enkel door de fabrikant, een onderhoudstechnicus of iemand met gelijkwaardige ervaring vervangen worden.
- GEBRUIK GEEN verlengkabels, adapters of hub.
- Bij het plaatsen van de koelkast moet gecontroleerd worden of de voedingskabel niet gekneld zit en zodoende beschadigd wordt. Bij het plaatsen van eventuele zware objecten zoals bijvoorbeeld koelelementen, meubels of andere apparaten naast de koelkast, dient men ervoor te zorgen

dat de voedingskabel niet bekneld raakt. Dit kan namelijk kortsluiting en brand veroorzaken.

- Controleer of de stekker van de voedingskabel niet achter de koelkast gekneld zit of dat het op andere wijze beschadigd wordt. Een beschadigde stekker kan brand veroorzaken!
- **Waarschuwing!** Verwijder nooit de afdekking van het binnenverlichting LED lampje. Wanneer er een defect is, neem dan contact op met onze klantenservice voor assistentie.
- Als de stekker van de koelkast uit het stopcontact wordt gehaald, (bij schoonmaak, verplaatsing, enz.), kan het apparaat na **15 minuten** weer aangesloten worden.
- Het is verboden om technisch beschadigde apparaten te gebruiken.
- De koelkast mag niet door verbranding vernietigd worden.
- Plaats geen andere werkende elektrische apparaten (zoals magnetrons, haardrogers, strijkijzers, elektrische ketels of andere apparaten) boven op de koelkast want deze kunnen de plastic onderdelen ervan doen verbranden.
- Plaats geen borden met vloeistoffen, vazen met bloemen of andere vloeistofhouders op de koelkast.



Als de koelkast niet werkt en als het niet mogelijk is om deze volgens de aanbevolen richtlijnen te repareren, dient men de stekker uit het stopcontact te halen, de deuren te openen en contact op te nemen met de erkende onderhoudsmonteur. Alleen de erkende onderhoudsmonteur is bevoegd om technische of productiefouten te herstellen.

### **RICHTLIJNEN m.b.t. MILIEU**



Dit symbool geeft aan dat dit product niet als huishoudafval mag worden behandeld. Het moet separaat opgehaald en gerecycled worden door het bijvoorbeeld naar containers met bovenvermeld symbool in daartoe bestemde afvalverwerkingscentra te brengen.

Voor meer informatie over het recyclen van het product, kan men contact opnemen met de gemeentelijke dienst, de winkel waar u het product heeft gekocht of met de fabrikant.

Indien u beslist het product te recyclen, zorg er dan voor dat dit niet door anderen gebruikt kan worden en vermijd hierdoor eventuele ongelukken. Haal de stekker uit het stopcontact en verwijder de voedingskabel. Verwijder het deurrubber. Maak de deurvergrendeling ongedaan indien aanwezig. **Demonteer de koelkast niet zelf. Laat dit door een recyclingsbedrijf doen.**

## VERVOER



DE FABRIKANT IS NIET VERANTWOORDELIJK VOOR SCHADE DIE BEROKKEND WORDT BIJ HET NIET RESPECTEREN VAN DE VERVOERAANWIJZINGEN.

- De koelkast dient uitsluitend in verticale positie te worden vervoerd.
- Tijdens het vervoer dient de koelkast beschermd te worden tegen alle weersomstandigheden (regen, sneeuw, vocht).
- De koelkast dient tijdens het vervoer stevig vastgezet te worden om verschuivingen en stoten te vermijden.
- **Indien de koelkast niet in verticale positie wordt vervoerd, dient deze niet eerder dan na op z'n minst 4 uur op het voedingsnet te worden aangesloten. Indien deze tijd niet wordt gerespecteerd, zou de compressor buiten werking kunnen raken**

## ALGEMENE INFORMATIE

De koelkast is een koelkast, met een glaseur, bedoeld voor het koelen, tonen en bewaren van wijnstokken.

DE KOELKAST IS VERVAARDIGD MET MILIEUVRIENDELIJKE MATERIALEN DIE NIET SCHADELIJK ZIJN VOOR DE OZONLAAG: de koelvloeistof is R600a, en het schuimmiddel dat gebruikt wordt voor de isolatie is Cyclopentaan C<sub>5</sub>H<sub>10</sub>.

DE WERKING VAN DE KOELKAST WORDT DOOR DE FABRIKANT GEGARANDEERD BIJ EEN OMGEVINGSTEMPERATUUR TUSSEN +16°C EN +32°C EN EEN VOCHTIGHEIDSGRAAD DIE NIET HOGER DAN 70% IS. De klimaatklasse van deze koelkast is **N**

### Product Informatieblad

Model	ADN 231	ADN 231 BK
Totaal volume van de koelkast, L	350	
Nuttig volume van de bewaringsafdeling, L	330	
De buitenmaat van de installatie, cm:	173 x 60 x 60	
Vlakte van de rekken, dm <sup>2</sup>	120	178
Producten temperatuurbereik, ° C	from +4 to +14	
Strom, A	1,0	
Gewicht, kg	67	
Netspanning	220 - 230V/50HZ	
Opgenomen vermogen, W	150	
Fläche zum Türaufmachen, m <sup>2</sup>	0,80	
Allgemeine Produkt-Exposition Bereich, m <sup>2</sup> :	0,62	
Anzahl der Flaschen, Stc 0,75 l	105 pcs.	
Max Belastung pro Ablage kg	50	
Hoeveelheid gebruikte elektriciteit bij de omgevingstemperatuur, kWh/ jaar	321	
Nennbeleuchtungsleistung, W	3	

LET OP. De fabrikant behoudt zich het recht voor om in de toekomst eventuele wijzigingen aan de technische gegevens en specificaties aan te brengen.

## BESCHRIJVING VAN DE KOELKAST, BASISONDERDELEN



Zie afb. 1, pagina 1

<b>1</b> Aan- / uit schakelaar voor binnenlicht	<b>7</b> Vak
<b>2</b> Thermostaatknop	<b>8</b> Zuiveringsinstallatie
<b>3</b> Schaal van de thermostaat	<b>9</b> Condensor
<b>4</b> Elektriciteit (groen licht)	<b>10</b> Compressor
<b>5</b> Verlichting binnenkant (LED)	<b>11</b> Koolstoffilter

- 1** — AAN- / UIT SCHAKELAAR VOOR BINNENLICHT. De verlichting wordt er aangezet door de druk op de drukknop 1 van de schakelaar. Symbool **|** - aangezet. Symbool **○** – i uitgezet.
- 2** — THERMOSTAATKNOP. De thermostaatregelaar bij het merkpunt "**0**" (uitgezet) deze zal de compressor uit zetten. De temperatuur in bewaar afdeling van de koelkast word door de knop van de thermostaatregelaar geregeld. De thermostaatregelaar is uitgezet als de knop op "0" staat.
- 4** — ELEKTRICITEIT (GROEN LICHT). Schijnt de groene signaal lamp, het betekend, dat de koelkast aangezet is. Als de koelkast een ventilator onthoud, word de ventilator automatisch aangezet en werkt ononderbroken.

## VÓÓR DE INGEBRIJKNAME

De werkzaamheden kunnen het beste door 2 personen worden uitgevoerd.

- Pak de koelkast uit. Til de koelkast uit de schuimbasis. Verwijder het plakband.
  - Verwijder alle roodgekleurde onderdelen van de rekken.
  - **Tijdens het opstellen, schuiven en optillen is het verboden om aan de deurhandgrepen te grijpen, aan de gleuf aan de achterkant van de koelkast te trekken of compressor aan te raken.**
  - Bij het verplaatsen van de koelkast in de gewenste positie, is het gemakkelijker deze te verzetten indien u de voorkant een beetje optilt en naar achteren kantelt zodat de koelkast op de wieltjes kan bewegen.
  - Monteer twee van de steunen uit het onderdelentasje op hun plaats aan de achterbovenkant van de koelkast (zie afb. 2, pagina 1).
-  Indien de koelkast vervoerd wordt bij lage externe temperatuur (niet hoger dan +12 °C), **dient u 2 uur te wachten voordat u de koelkast kunt aansluiten.**
-  Alle verpakkings- en vervoermaterialen dienen verwijderd te worden voordat u de koelkast met het voedingsnet verbindt.

## PLAATSING

- Plaats de koelkast in een droog en goed geventileerde ruimte.

 **WAARSCHUWING!** De koelkast dient niet in een ruimte zonder verwarming of op een veranda geplaatst te worden. Plaats de koelkast ver van warmtebronnen zoals keukenuvens, verwarmingsradiatoren en vermijd direct zonlicht.

 **WAARSCHUWING!** De koelkast dient niet in aanraking te komen met verwarmings- gas- of waterleidingen of andere elektrische apparaten.

### **Minimale afstanden van warmtebronnen:**

- van elektrische fornuizen, gasfornuizen en andere fornuizen - 30 mm,
- van olie- of steenkoolkachels - 300 mm,
- van ingebouwde fornuizen - 50 mm

- Let erop dat de ventilatieopeningen aan de bovenkant niet afgedekt worden– er moet een goede luchtventilatie rondom de koelkast verzekerd worden. Er dient een ruimte te zijn van minstens 10 cm tussen de bovenkant van de koelkast en eventuele andere meubels die boven het apparaat worden geplaatst. Indien deze aanbeveling niet wordt nageleefd, zal de koelkast meer stroom gebruiken en kan de compressor oververhit raken.
- Indien de koelkast in een hoek wordt geplaatst, dient er een ruimte van minstens 1 cm. **Afbeelding van de ruimte die nodig is voor het gebruik van de koelkast.** (Zie afb. 3, pagina 1).
- De koelkast moet waterpas staan en moet de muur niet aanraken. Indien nodig, kan de hoogte van de koelkast door middel van de afstelpoot ingesteld worden: de voorkant van de koelkast stijgt als de afstelpoten met de klok mee gedraaid worden en daalt als deze tegen de klok in gedraaid worden. De deuren sluiten vanzelf als de koelkast ietwat naar achteren helt. Het is zeer belangrijk dat beide steunen aan de voorkant zich op hetzelfde niveau bevinden.

## TEMPERATUUR INSTELLEN

De temperatuur in het koelgedeelte wordt bediend door de thermostaatknop **1** (afb. 1) in de gewenste stand te draaien. De temperatuur wordt naast de thermostaatknop aangegeven.

De temperatuur wordt op een schaal van **5** cijfers aangegeven.

**0** = Compressor is uitgeschakeld. **Elektriciteit is niet uitgeschakeld.**

**1** = hoogste temperatuur (laagste koeling)

**5** = laagste temperatuur (hoogste koeling)

Indien de levensmiddelen in het koelgedeelte te koud zijn, zet dan de thermostaatknop op stand **1**, **2** of **3**. Indien de levensmiddelen in het koelgedeelte niet voldoende worden gekoeld, zet dan de thermostaatknop op stand **3** of **5**. Regel de gewenste temperatuur in de koelkast naar uw eigen wensen!

 **DE TEMPERATUUR IN HET KOELGEDEELTE KAN IN HOGE MATE BEÏNVLOED WORDEN DOOR DE OMGEVINGSTEMPERATUUR, DE HOEVEELHEID**

LEVENSMIDDELEN DIE BEWAARD WORDEN EN DOOR DE REGELMAAT WAARMEE DE DEUR GEOPEND WORDT.

 ALS DE OMGEVINGSTEMPERATUUR LAAG IS, ZAL DE KOELKAST MINDER KOELEN. DE TEMPERATUUR IN DE KOELKAST KAN DAAROM STIJGEN. Gebruik de thermostaatknop om een lagere temperatuur in te stellen.

### De temperatuur van wijn °C

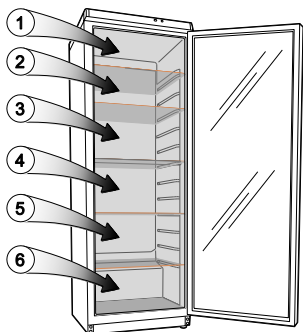

De naam van de zone	De positie van de temperatuurregelaar ( Bij omgevingstemperatuur +25 °C)				
	1	2	3	4	5
1 zone	12 – 14	12 – 14	12 - 14	10 – 12	8 – 10
2 zone	10 – 12	10 – 12	9 – 11	8 – 10	6 – 8
3 zone	8 – 10	8 – 10	8 – 10	6 – 8	4 – 6
4 zone	8 – 10	8 – 10	6 – 8	4 – 6	4 – 6
5 zone	8 – 10	8 – 10	4 – 6	2 – 4	2 – 4
6 zone	6 – 8	6 – 8	4 – 6	2 – 4	1 – 3

### SCHOONMAAK EN ONDERHOUD

DE KOELKAST IS VOORZIEN VAN EEN AUTOMATISCH ONTDOOI-SYSTEEM. IJsdruppels die zich op de achterwand van het koelgedeelte vormen, dooien wanneer de compressor niet in werking is en het dooiwater loopt weg via het afvoergootje naar het blad op de compressor waar het verdampt.

REINIG DE KOELKAST REGELMATIG.

 **Vergeet niet om de stekker uit het stopcontact te halen voordat u ontdooit en de achterkant van de koelkast schoonmaakt.**

- Vermijd dat de interne oppervlaktes en de plastic onderdelen in aanraking komen met vetten, zuren en sauzen. Reinig bij morsen onmiddellijk met warm zeepwater of afwasmiddel. U kunt ook afwasmiddel gebruiken. Daarna afdrogen.
- Reinig regelmatig het deurrubber. Daarna afdrogen.
- REINIG REGELMATIG DE AFVOER VAN HET ONTDOOISYSTEEM MET HET DAARTOE BESTEMDE SCHOONMAAKELEMENT.
- Verwijder stof aan de achterkant van de koelkast en de compressor minstens één keer per jaar. Gebruik hiervoor een zachte borstel, een elektrostatische doek of een stofzuiger.
- Gebruik voor de schoonmaak van de koelkast GEEN schoonmaakmiddelen die schurende of zure elementen of alcohol of benzeen bevatten. Gebruik GEEN doeken of sponzen met een ruwe oppervlakte.
- LAAT DE DEUREN OPEN ALS U DE KOELKAST VOOR EEN LANGE PERIODE UIT MOET ZETTEN.

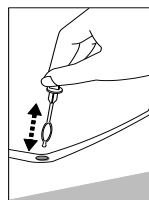

 **Opmerkingen over het geluid.** Tijdens de werking van de koelkast en bij het invriezen van de levensmiddelen, kunnen er verschillende soorten geluiden ontstaan. Dit is normaal en dit betekent niet dat er een storing is.

## **PROBLEMEN EN OPLOSSINGEN. Wat te doen indien ...**

- **De stekker aangesloten is maar de koelkast niet werkt .** Controleer of er stroom in huis is. Controleer of de stekker op de juiste wijze in het stopcontact is gestoken.
- **Het geluid neemt toe.** Het geluid neemt toe. Controleer of de koelkast rechtop en waterpas staat. Verstel hiertoe de poten aan de voorkant. Controleer of de koelkast geen andere geen enkel deel van het koelingssysteem op de achterkant van de koelkast tegen de wand steunt. Laat de koelkast niet dichtbij muren staan. Controleer of de geluidstoename niet veroorzaakt wordt door flessen, blikjes die in de koelkast elkaar aanraken.
- **Er is water op de bodem van de koelafdeling.** Controleer of het afvoergootje van het ondoingswater niet verstopt is. Reinig het afvoergootje met een daarvoor bestemd schoonmaakelement.
- **Er is water onder de koelkast.** De dampbak bevindt zich niet op de juiste manier op de compressor. Zet de bak bovenop de compressor.
- **Bij het openen van de koelkast, gaat het deurrubber los.** Het deurrubber is in aanraking gekomen met vette voedselresten (vet, stroop). Reinig het rubber en de behuizing met warm zeepwater of afwasmiddel en droog het af. Doe het deurrubber terug op zijn plaats.
- **De temperatuur in de koelkast is gestegen, de pauzes van de compressor zijn kort.** Controleer of de deur van de koelkast goed afsluit, of de deur niet langer dan nodig geopend is gebleven om levensmiddelen te plaatsen of te verwijderen en of er niet veel warme levensmiddelen in de koelkast geplaatst zijn.
- **Er is condensatie op de bovenkant van de koelkast.** De vochtigheidsgraad van de omgeving is boven 70%. Ventileer de ruimte waar de koelkast zich bevindt en verwijder indien mogelijk de oorzaak van het vocht.

## **GARANTIE BEPALINGEN**

INDIEN U KOELKAST NIET OP DE GEWENSTE MANIER FUNCTIONEERT, CONTROLEERT U DAN EERST OF U DIT ZELF KUNT VERHELPEN. Indien u het probleem niet zelf kunt oplossen, neemt u dan telefonisch of schriftelijk contact op met de dichtsbijzijnde servicedienst. Geef altijd het koelkastmodel en het serienummer aan. Deze gegevens staan op het plaatje, dat zich op de linkerwand van het koelgedeelte bevindt.



## **INSTRUCCIONES DE SEGURIDAD**

LEA ATENTAMENTE EL MANUAL DE INSTRUCCIONES. Si no se siguen correctamente las instrucciones, hay riesgo de heridas, deterioro del aparato y pérdida del derecho al servicio gratuito de garantía.

El fabricante no se responsabiliza de los daños que puedan resultar de no seguir las indicaciones incluidas en el presente manual.

Se recomienda guardar el manual de instrucciones durante todo el tiempo que se conserve el aparato. Cuando venda el aparato, entregue el manual de instrucciones al nuevo propietario del aparato.

- No cubra las rejillas de ventilación situadas en la parte superior y a los lados del aparato.
- ATENCIÓN: Mantenga despejadas las aperturas de ventilación alrededor del aparato o en la estructura de empotramiento.
- ATENCIÓN: No utilice dispositivos mecánicos o cualquier otro medio que no esté recomendado por el fabricante para acelerar el proceso de descongelación.
- ATENCIÓN: No dañe el circuito de refrigeración.
- ATENCIÓN: No utilice aparatos eléctricos dentro del compartimento de almacenamiento de alimentos a menos que estén recomendados por el fabricante.
- ATENCIÓN: El aparato debe fijarse siguiendo las instrucciones para evitar peligros derivados de la inestabilidad del aparato.
- Si se daña el cable de alimentación, debe reemplazarlo el fabricante, su servicio postventa o personal cualificado con el fin de evitar peligros.
- El aparato debe desecharse conforme a lo estipulado en la legislación nacional.
- No dañe el circuito de refrigeración del aparato. Contiene gas refrigerante R600a. Si se daña el sistema de refrigeración:
  - No acerque ninguna llama al aparato.
  - Evite el riesgo de que salten chispas, no encienda ningún aparato eléctrico ni ninguna lámpara eléctrica.
  - Ventile inmediatamente la habitación.
  - En caso de dañar el sistema de refrigeración es necesario ventilar la habitación donde se encuentre el aparato (la habitación tiene que tener al menos 4 m<sup>3</sup>; para el producto con isobutano/R600a).



- No encienda el aparato con un programador, un temporizador, un sistema de mando a distancia independiente o cualquier otro dispositivo que encienda el aparato automáticamente.
- Asegúrese de haber desembalado completamente el aparato y de que la estructura y los cables de alimentación no están dañados.
- Está prohibido usar un aparato dañado.
- El presente aparato no debe ser usado por personas (incluyendo niños) con capacidad física, sensual o psíquica limitada y por las personas que no tengan experiencia o conocimientos del empleo del aparato con tal de que se encuentren bajo vigilancia o sigan las instrucciones de uso del aparato por la persona responsable de su seguridad
- Hay que fijarse en que los niños sin tutela no usen ni jueguen con el aparato. No está permitido sentarse ni colgarse en los elementos salientes o puerta
- El dispositivo puede ser empleado por niños de 8 años o mayores, por personas con capacidad física, sensorial o psíquica reducida y por personas que no tengan experiencia o conocimientos del empleo del aparato, en caso de estar vigiladas o cuando hayan sido instruidas sobre el uso del aparato de forma segura y conozcan los peligros relacionados con el uso del aparato. Los niños no deben jugar con el aparato.
- La limpieza y el mantenimiento del aparato no debe ser realizado por los niños a menos que tengan cumplidos los 8 años y se encuentren bajo vigilancia de persona adecuada

### ❗ CONEXIÓN A LA RED

- Asegúrese de que el enchufe al que va a conectar el aparato está en buen estado y de que tiene toma de tierra.
- La frecuencia y la potencia de la instalación eléctrica de su domicilio debe ajustarse a los parámetros generales del aparato que se indican.
- En el momento de instalar el aparato, tenga cuidado de no pisar ni dañar el cable eléctrico. Si coloca objetos pesados como climatizadores u otros electrodomésticos cerca del frigorífico, asegúrese de que no pueden pisar ni dañar el cable eléctrico. Esto podría provocar un cortocircuito y un fuego en el cable.
- Asegúrese de que no aplasta el enchufe del cable entre la parte trasera del aparato y la pared o de que no se puede dañar el cable por cualquier otro motivo. ¡Un enchufe en mal estado puede provocar un incendio!
- **Precaución:** No retire la cubierta de la luz LED interior. Para cualquier fallo de funcionamiento, póngase en contacto con el servicio técnico.

- Si se desconecta el aparato (para limpiarlo, trasladarlo a otro lugar, etc.), PUEDE ENCENDERLO REPETIDAMENTE DESPUÉS DE **15 MIN.**
- El aparato únicamente debe ser utilizado para almacenar alimentos.
- Este aparato no ha sido diseñado para almacenar sustancias explosivas, tales como latas de aerosol con propelente inflamable.
- Está prohibido almacenar gasolina y otros líquidos inflamables cerca del aparato.
- El aparato no puede ser reciclado mediante su quema.
- No coloque ningún dispositivo eléctrico del tipo horno microondas, secadores de pelo, planchas, hervidores eléctricos u otros aparatos en la parte superior de este, ya que las piezas de plástico podrían provocar su ignición.
- No coloque platos con líquidos, flores en floreros u otros recipientes que contengan líquidos encima del aparato.
- No se suba ni se siente en el aparato, no se apoye ni se cuelgue de las puertas del aparato y tampoco permita que lo hagan los niños.



Si el aparato está fuera de servicio y no es posible repararlo siguiendo las recomendaciones dadas, desenchúfelo, abra las puertas y llame al servicio técnico. Sólo un representante de dicho servicio puede solucionar los fallos técnicos o de fabricación.

## ELIMINACIÓN



Los dispositivos en los que figura este símbolo deben ser eliminados por separado de la basura doméstica, porque contienen componentes valiosos que pueden ser reciclados. La eliminación correcta ayuda a proteger el medio ambiente y la salud de las personas.

Consulte a las autoridades municipales o el establecimiento de venta donde podrán facilitarle la información relevante. Los aparatos eléctricos que ya no son utilizables se pueden entregar gratuitamente en el establecimiento de venta. El refrigerante y el producto químico de la espuma aislante se deberán desechar a través de una agencia competente. Extremar las precauciones para no dañar el circuito de refrigeración antes de entregar el aparato en el punto de recogida competente.

## TRANSPORTE



EL FABRICANTE NO SE HACE RESPONSABLE DE LOS DAÑOS EN EL APARATO QUE RESULTEN DEL INCUMPLIMIENTO DE LAS INSTRUCCIONES DE TRANSPORTE.

- El aparato sólo debe ser transportado en posición vertical.
- Al transportarlo, el aparato debe estar protegido de las condiciones climatológicas (lluvia, nieve, humedad).
- Durante el transporte, el aparato debe estar sujeto firmemente para evitar que se deslice o se golpee.

**Si el aparato no es transportado de manera vertical, deben esperarse 4 horas al menos antes de ser conectado a la red. Si esto no se hace, el compresor del aparato puede fallar.**

## **INFORMACIÓN GENERAL**

El aparato es una nevera expositora vertical con puertas de cristal diseñado para almacenar bebidas durante un periodo corto de almacenamiento

EL APARATO ES ECOLÓGICAMENTE LIMPIO, NO CONTIENE MATERIALES NOCIVOS PARA LA CAPA DE OZONO: utiliza el refrigerante R600a y para aislar el aparato utiliza el agente espumante ciclopentano C<sub>5</sub>H<sub>10</sub>.

EL FABRICANTE GARANTIZA EL BUEN FUNCIONAMIENTO DEL FRIGORÍFICO SIEMPRE QUE LA HUMEDAD DEL AMBIENTE NO SUPERE EL 70% LA TEMPERATURA AMBIENTE SEA DE ENTRE 16 Y 32 GRADOS CENTÍGRADOS. La clase climática del aparato **N**

### **Datos técnicos del product**

<b>Modelo</b>	<b>ADN 231</b>	<b>ADN 231 BK</b>
Total gross volume, L	350	
Volumen neto, L	330	
Dimensiones (Alto x Ancho x Profundidad), cm	173 x 60 x 60	
Ancho de las baldas, dm <sup>2</sup>	120	178
Rangos de temperatura del producto, °C	+4 - +14	
Corriente nominal, A	1,0	
Peso, kg	67	
Tensión de la red / Frecuencia	220 - 230V/50HZ	
Potencia nominal utilizada , W	150	
Ancho de apertura de las puertas, m <sup>2</sup>	0,80	
Superficie para la exposición de los productos	0,62	
Carga del frigorífico, número de tarros, unid 0,75 l	105 pcs.	
Carga máxima de una balda, kg	50	
Consumo de energía eléctrica, kWh/año	321	
Potencia nominal de la lámpara, W	3	

NOTA: el fabricante se reserva el derecho a realizar cambios en el futuro respecto a los parámetros y a las especificaciones técnicas.

## DESCRIPCIÓN DEL APARATO, PARTES BÁSICAS

Ver. página 1, fig. 1

<b>1</b>	Interruptor de encendido/ apagado para luz interior	<b>7</b>	Estantes regulables
<b>2</b>	Mando del termostato	<b>8</b>	Tubo de agua de deshielo
<b>3</b>	Indicador del termostato	<b>9</b>	Condensador
<b>4</b>	Indicador de suministro de energía eléctrica	<b>10</b>	Compresor
<b>5</b>	Bloque luz interior (LED)	<b>11</b>	Filtro de carbón

- 1** — INTERRUPTOR DE ENCENDIDO/ APAGADO DE LA LUZ INTERIOR. Interruptor de encendido/ apagado de la luz interior **I** - (encendido) **O** - (apagado).
- 2** — MANDO DEL TERMOSTATO. El termostato está apagado cuando aparece un cero (**0**) en el espacio indicador del termostato. Al girar el mando del termostato en el sentido de las agujas del reloj, la temperatura del compartimiento disminuye.
- 4** — EL INDICADOR DE SUMINISTRO DE ENERGÍA ELÉCTRICA. Cuando el aparato está conectado a la red eléctrica, se enciende un indicador verde luminoso.

### PREPARANDO EL APARATO PARA SU FUNCIONAMIENTO

Se recomienda poner en funcionamiento el aparato ayudado por otra persona.

- Retire por completo todos los materiales de embalaje interiores y exteriores, incluyendo los dispositivos de seguridad para el transporte.
- **Durante el uso, movimiento, elevación no se debe coger de los mandriles de puerta, tirar del condensador en la parte trasera de la nevera o tocar la compresora.**
- Instale los dos espaciadores (1, suministrados) en las ranuras de guía (2) correspondientes de la parte posterior (Ver. 1 página, fig. 2).

 Antes de conectar a la red eléctrica, el aparato debe ser examinado detenidamente por si hubiera resultado dañado durante el transporte, incluido el cable eléctrico. El aparato no debe enchufarse antes de retirar todo el embalaje y el material de transporte.

 **Espere dos horas antes de enchufar el aparato si se le ha sometido a bajas temperaturas (menos de 12 °C).**

### POSICIONAMIENTO

- Coloque el aparato en una estancia seca y bien ventilada.

 **ADVERTENCIA:** el aparato no se debe utilizar en una estancia sin calefacción o en el exterior. Coloque el aparato lejos de fuentes de calor como placas de cocina, horno, radiadores o luz solar directa.

 **ADVERTENCIA:** el aparato no debe rozar los tubos de calefacción, de gas, el de agua o cualquier otro dispositivo eléctrico.

### **Distancias mínimas de las fuentes de calor:**

- de cocinas eléctricas, de gas y otras - 30 mm,
  - de las estufas de aceite o carbón - 300 mm,
  - de los hornos de empotrar - 50 mm
- No cubra los orificios de ventilación de la parte superior del aparato; debe haber una buena circulación de aire alrededor del aparato. Deje un hueco de al menos 10 cm entre la parte superior del cuerpo de aparato y cualquier mueble que pueda colocarse encima. De lo contrario, el aparato consumirá más energía eléctrica y el compresor podría sobrecalentarse.
  - El aparato debe estar en una superficie plana y sin tocar la pared. Si fuera necesario, regule la altura del aparato ajustando las patas de nivelación: gírelo en sentido de las agujas del reloj para elevar la parte delantera del aparato, y gírelo hacia el lado contrario para bajar la altura. Si inclina el aparato ligeramente hacia atrás, las puertas se cerrarán por sí solas.
  - Si el aparato está colocado en una esquina, deberá existir al menos un hueco de 1 cm entre el cuerpo del aparato y la pared. **Esquema de la superficie necesaria a la utilización del frigorífico** (Ver. 1 página, fig. 3).

## **REGULACIÓN DE LA TEMPERATURA**

La temperatura de la nevera se controla girando el mando del termostato **2** (fig.1) hacia un lado u otro. Al lado del mando del termostato se indica la temperatura con un dígito.

La temperatura se regula en una escala de cinco dígitos:

**0** = el compresor se desconecta ¡**CUIDADO!**: el frigorífico sigue conectado.

**1** = temperatura más alta (enfriamiento más bajo)

**5** = temperatura más baja (enfriamiento más alto)

Si los alimentos del frigorífico están demasiado fríos, coloque el mando del termostato en posición **1**, **2** o **3**. Si los alimentos no se enfrían lo suficiente, coloque el mando del termostato en **4** o **5**. Por favor, ajuste la temperatura deseada en el aparato de acuerdo con sus propias necesidades.



LA TEMPERATURA DE LOS COMPARTIMENTOS PUEDEN VARIAR DEPENDIENDO DE LA TEMPERATURA AMBIENTE, LA CANTIDAD DE ALIMENTOS, LA TEMPERATURA DE LOS ALIMENTOS Y LA FRECUENCIA CON QUE SE ABREN Y CIERRAN LAS PUERTAS DEL APARATO.



SI LA ESTANCIA ES FRESCA, EL APARATO ENFRÍA MENOS; POR LO TANTO, DEBE SUBIRSE LA TEMPERATURA DEL APARATO. Utilice la rueda del termostato para establecer una temperatura más baja.

## Temperatura del vino, °C

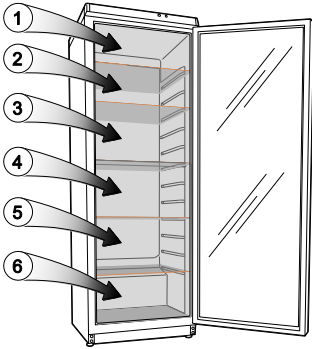

Designación de zona	Posición del termostato (temperatura ambiente +25 °C)				
	1	2	3	4	5
1 zona	12 - 14	12 - 14	12 - 14	10 - 12	8 - 10
2 zona	10 - 12	10 - 12	9 - 11	8 - 10	6 - 8
3 zona	8 - 10	8 - 10	8 - 10	6 - 8	4 - 6
4 zona	8 - 10	8 - 10	6 - 8	4 - 6	4 - 6
5 zona	8 - 10	8 - 10	4 - 6	2 - 4	2 - 4
6 zona	6 - 8	6 - 8	4 - 6	2 - 4	1 - 3

## DESCONGELACIÓN. LIMPIEZA Y CUIDADO

EL COMPARTIMENTO DE REFRIGERACIÓN SE DESHIELA AUTOMÁTICAMENTE. Las láminas de hielo que se forman en la pared trasera del compartimento de refrigeración se deshacen cuando el compresor no está funcionando, y el agua de descongelación baja por el canal de salida hasta la bandeja situada sobre el compresor (Fig. 1), donde se evapora.

LIMPIE REGULARMENTE EL APARATO.



**Recuerde que antes de limpiar la parte posterior del cuerpo del aparato deberá desenchufar el aparato de la toma de corriente eléctrica extrayendo con cuidado el cable de la toma de electricidad.**

- Proteja las superficies internas de los electrodomésticos y de las piezas de plástico de grasas, ácidos y salsas. En caso de derrames accidentales límpielo inmediatamente con agua tibia y jabón o detergente para lavar platos, y seque la zona.
- Limpie regularmente las juntas herméticas de la puerta y séquelas con cuidado.
- Al menos una vez al año, quite el polvo de la parte posterior del cuerpo del aparato y del compresor. Para ello puede utilizar un cepillo suave, un paño electrostático o un aspirador.
- No utilice detergentes que contengan partículas abrasivas, ácidos, alcohol o benceno para limpiar superficies internas y externas de electrodomésticos. No use trapos de limpieza o estropajos que contengan superficies rugosas.
- SI EL APARATO VA A PERMANECER APAGADO DURANTE UN PERÍODO DE TIEMPO PROLONGADO, MANTENGA LAS PUERTAS ABIERTAS.

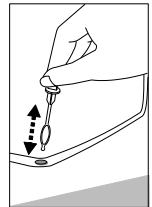

**Observaciones sobre el ruido que emite el aparato durante su funcionamiento.** El aparato puede emitir diversos ruidos cuando está en funcionamiento y durante el ciclo de congelación; esto es normal y no es una señal de mal funcionamiento.

## **PROBLEMAS DE FUNCIONAMIENTO Y SOLUCIONES.**

### **Qué ocurre si...**

- **El aparato está conectado a la red pero no funciona.** Compruebe que toda la instalación eléctrica de su casa está en orden. Compruebe que el enchufe está correctamente insertado en la toma de suministro eléctrico.
- **El ruido se ha incrementado.** Compruebe que el apartado está en una posición estable, en un sitio plano. Para que quede palno, regule las patas delanteras. Compruebe que el aparato no está tocando ningún que ninguna de las partes del sistema de refrigeración de la parte trasera del aparato está en contacto con la pared. Aleje el aparato de paredes. Compruebe que la causa del aumento del ruido no se debe a botellas, latas del aparato que podrían estar en contacto unas con otras.
- **Ha aparecido agua en la parte inferior del compartimento de refrigeración.** Compruebe que los espacios de los canales de agua de descongelación no están bloqueados. Limpie el espacio de los canales de agua de descongelación con un limpiador destinado para este propósito.
- **Ha aparecido agua bajo el aparato.** La bandeja de recogida de agua de descongelación se ha deslizado fuera del compresor. Coloque de nuevo la bandeja encima del compresor.
- **Cuando está abierta la puerta del aparato, se sale la goma de la junta.** La junta se ha ensuciado con comidas pegajosas (grasa, sirope). Limpie el sellado de la junta y la ranura que la contiene con agua caliente y jabón o un detergente para lavar los platos, y seque con cuidado. Coloque la goma de sellado de la junta nuevamente en su sitio.
- **Temperatura elevada en el aparato, las pausas de funcionamiento del compresor son muy cortas.** Compruebe que la puerta del aparato se cierra correctamente, que la puerta no se ha mantenido abierta durante más tiempo del necesario al sacar o colocar alimentos, o si se ha colocado gran cantidad de comida caliente dentro de la nevera.
- **La parte superior del aparato presenta condensación.** La humedad relativa del aire ambiente es superior al 70%. Ventile la habitación en la que está situado el aparato, y en caso posible elimine la causa de la humedad.

### **SERVICIO DE GARANTÍA**

SI EL APARATO NO FUNCIONA CORRECTAMENTE, DETERMINE SI PUEDE CORREGIR USTED MISMO LA CAUSA DEL MAL FUNCIONAMIENTO. Si no puede resolver el problema, póngase en contacto con el representante de servicio más cercano por teléfono o por escrito, indicando el modelo de nevera y el número. Encontrará estos datos en la etiqueta del producto que está pegada en la pared del compartimiento del aparato.



## INSTRUÇÕES DE SEGURANÇA

Leia atentamente o manual de instruções. O não cumprimento das instruções pode dar origem a ferimentos, danos no aparelho e perda do direito à assistência gratuita ao abrigo da garantia.

O produtor não se responsabiliza pelos danos resultantes do incumprimento das regras descritas no presente manual.

Recomendamos que guarde o manual de instruções enquanto estiver na posse do aparelho. Quando vender o aparelho, passe o manual de instruções ao novo proprietário.

- Não tape os orifícios de ventilação no topo e nas laterais do aparelho.
- Não utilize meios mecânicos nem dispositivos eléctricos para acelerar o processo de descongelação quando limpar o compartimento do congelador.
- Se o cabo eléctrico de alimentação estiver danificado, a sua substituição deverá ser feita pelo fabricante, agente de serviço ou uma pessoa com qualificações semelhantes para evitar acidentes.
- A eliminação do aparelho deve ser feita de acordo com as regras nacionais.
- Não danifique o sistema de refrigeração do aparelho. Contém gás refrigerante R600a. Se o sistema de refrigeração estiver danificado:
  - Não utilize chamas desprotegidas.
  - Evite faíscas — não ligue aparelhos eléctricos nem acessórios de iluminação.
  - Ventile imediatamente a divisão.
  - Deve arejar durante alguns minutos o compartimento, no qual encontra-se o aparelho (o compartimento tem que ter pelo menos 4 m<sup>3</sup>; no caso do produto com isobutano /R600a) no caso de uma danificação do sistema de refrigeração
- O aparelho não deve ser ligado à rede sem primeiro remover todos os materiais de embalagem e de transporte.
- Uma vez o aparelho desembalado, certifique-se de que está completo, de que o corpo e o cabo eléctrico não estão danificados.
- É proibido utilizar um aparelho tecnicamente danificado.
- O presente equipamento não destina-se a ser utilizado por pessoas (incluindo crianças) com capacidades físicas, sensoriais ou mentais reduzidas ou por pessoas sem experiência ou conhecimento do aparelho, excluindo situações em que estiverem sob supervisão ou procederem de



acordo com a instrução de utilização do aparelho, transmitida pela pessoa responsável pela sua segurança. Deve tomar especial atenção, para que o aparelho não seja utilizado por crianças sem supervisão. Não deve permitir-lhes uma brincadeira com o aparelho. Não deve permitir-lhes que se sentem sobre os elementos ejectáveis e que se pendurem sobre a porta.

- Este aparelho pode ser utilizado por crianças a partir dos 8 anos de idade, por pessoas com capacidades físicas, sensoriais ou mentais reduzidas e por pessoas com falta de experiência ou conhecimento da aparelhagem, se estiverem sob supervisão ou forem instruídas acerca da utilização do aparelho de forma segura e têm noção dos riscos resultantes da utilização do aparelho.
- As crianças não devem brincar com o aparelho. A limpeza e manutenção do aparelho não devem ser efectuadas por crianças, a não ser que tenham mais de 8 anos de idade e estejam sob supervisão de uma pessoa responsável.

### ❗ LIGAÇÃO À REDE ELÉCTRICA

- O aparelho tem que ser ligado a uma tomada eléctrica ligada à terra. A tomada eléctrica ligada à terra através da qual o aparelho é ligado à alimentação de rede deve estar num lugar acessível.
- Se o aparelho for produzido com o cabo de alimentação especial, apenas poderá ser substituído por outro igual fornecido pelo fabricante.
- Por razões de segurança, o cabo de alimentação deverá ser substituído só por um técnico qualificado.
- NÃO UTILIZE extensões ou adaptadores.
- A frequência e potência da alimentação eléctrica em sua casa tem que respeitar os parâmetros de dados gerais do aparelho conforme indicados na tabela.
- Quando posicionar o aparelho, tenha cuidado para não entalar o cabo eléctrico danificando-o. Não coloque objectos pesados como, por exemplo, dispositivos de refrigeração, outros electrodomésticos junto do aparelho de tal forma que entalem e danifiquem o cabo eléctrico. Pode provocar um curto-circuito e incêndio.
- Tenha o cuidado de se certificar que o cabo eléctrico não fica entalado pela parede de trás do aparelho nem danificado de qualquer outra forma. Uma ficha danificada pode provocar um incêndio!
- **ATENÇÃO!** NÃO ABRA A TAMPA da iluminação LED. Caso verifique que a iluminação LED se encontra danificada contacte um Técnico qualificado

- Se o aparelho for desligado na tomada (para limpar, mudar para outro lugar, etc.), PODE SER LIGADO REPETIDAMENTE AO FIM DE 15 MIN.
- O aparelho não pode ser eliminado queimando-o.
- Este aparelho não foi concebido para guardar substâncias explosivas como latas de aerossóis com propulsor inflamável.
- É proibido guardar gasolina ou outros líquidos inflamáveis próximo do aparelho.
- Não coloque dispositivos eléctricos ligados (como microondas, secadores de cabelo, ferros, cafeteiras eléctricas ou outros aparelhos eléctricos) em cima do aparelho porque podem provocar a ignição de peças plásticas.
- Não coloque pratos com líquidos em cima do aparelho, nem jarras com flores ou outros recipientes com líquidos em cima do aparelho.
- Não suba para cima do aparelho nem se sente em cima dele, não se apoie ou pendure nas portas do aparelho e não deixe que as crianças façam o mesmo.



Se o aparelho estiver avariado e não for possível repará-lo com as recomendações por nós fornecidas, desligue-o da tomada, abra as portas e contacte o especialista da assistência. Somente um representante da assistência pode solucionar todos os problemas técnicos ou avarias relacionadas com a construção.

## INFORMAÇÃO PARA PROTECÇÃO DO AMBIENTE



Este símbolo indica que quando o aparelho já não for preciso, não pode ser eliminado juntamente com outro lixo municipal diverso. Deve ser recolhido e eliminado separadamente, isto é, em contentores especialmente marcados com este símbolo em áreas de recolha de lixo de grandes dimensões, utilizando o serviço de recolha de monstros. Para obter informações completas sobre onde deixar o aparelho velho com segurança, contacte as autoridades governamentais locais, a loja onde comprou o aparelho ou os representantes do fabricante.

Se decidiu deitar fora o aparelho, torne impossível a sua utilização para evitar quaisquer possíveis acidentes. Desligue a ficha na tomada e depois corte o cabo. Rasgue e tire a junta vedante. Parta o fecho da porta, se tiver um. **AVISO! Não desmonte o aparelho. Passe-o para as empresas de reciclagem**

## TRANSPORTE



O FABRICANTE NÃO SERÁ RESPONSÁVEL POR QUAISQUER DANOS NO APARELHO QUE RESULTEM DO NÃO CUMPRIMENTO DAS INSTRUÇÕES DE TRANSPORTE.

- O aparelho deve ser transportado apenas na posição vertical.
- Durante o transporte, o aparelho deve estar protegido das condições atmosféricas (chuva, neve, humidade).

- O aparelho deve estar bem preso durante o transporte para não escorregar nem chocar dentro do veículo de transporte.
- **Se o aparelho tiver sido transportado numa posição que não na vertical, pode ser ligado à alimentação da rede ao fim de 4 horas no mínimo. Se não seguir estas instruções, o compressor do aparelho pode avariar.**

## INFORMAÇÃO GENERAL

Este aparelho é composto por um compressor feito como se fosse um compartimento, este compartimento poderá ser branco ou de côr, tem portas de vidro. Esta aparelho foi concebida para a manutenção de vinhos

O APARELHO É ECOLOGICAMENTE LIMPO, NÃO CONTENDO MATERIAIS NOCIVOS PARA A CAMADA DE OZONO: o refrigerante utilizado é o R600a, o agente de espuma utilizado para o isolamento do aparelho é ciclopentano C<sub>5</sub>H<sub>10</sub>.

O FABRICANTE GARANTE A OPERAÇÃO FIÁVEL DO FRIGORÍFICO DESDE QUE A TEMPERATURA AMBIENTE SE SITUE ENTRE OS +16 E +32 GRAUS CELSIUS E A HUMIDADE DE AR RELATIVA NÃO SEJA SUPERIOR A 70 POR CENTO. A classe de climatização do aparelho é **N**

### Informação técnica

Modelo	ADN 231	ADN 231 BK
Volume total bruto (L)	350	
Volume total alimentos (L)	330	
Dimensões (AxLxP), cm	173 x 60 x 60	
Area de prateleiras (dm <sup>2</sup> )	120	178
Faixa de temperatura dos produtos, ° C	+4 - +14	
Corrente ( A )	1,0	
Peso, kg	67	
Tensão utilizada	220 - 230V/50HZ	
Entrada ( W )	150	
Amplitude da abertura da porta vitrines (m <sup>2</sup> )	0,80	
Superfície de exposição do produto (m <sup>2</sup> )	0,62	
Unidades de garrafas, 0,75 l	105	
Capacidade máx. por prateleira, kg	50	
Consumo de energia, kWh/ano	321	
Entrada de potência de Luz ( W )	3	

NOTA. O fabricante reserva-se o direito de fazer alterações futuras nas especificações e parâmetros técnicos.

## ESTRUTURA DAS VITRINES

Ver página 1, fig. 1

1	Interruptor I - ligar	○- desligar	7	Prateleira
2	Botão de controle de temperature		8	Dispositivo de limpeza
3	Escala de Controle de Temperatura		9	Condensador
4	Luz sinalizadora verde*		10	Compressor
5	Luz (LED)		11	Filtro de carbono

\*Uma luz verde indicará que a vitrine se encontra ligada à corrente.

### PREPARAR O APARELHO PARA SER COLOCADO EM FUNCIONAMENTO

Recomendamos que a preparação do aparelho para ser colocado em funcionamento seja feita por duas pessoas.

- Retire a embalagem. Levante o aparelho da base de poliestireno de espuma. Tire as fitas adesivas.
- Quando for posicionar o aparelho no local escolhido, poderá deslocá-lo mais facilmente se levantar um pouco a parte da frente e o inclinar para trás, deixando-o rolar sobre as suas rodas. **Durante a colocação, deslocação, levantamento, não deve segurar pela pega da porta, puxar pelo condensador por trás do frigorífico nem tocar no conjunto do compressor.**
- Tire dois suportes do saco e introduza-os nas guias na parte de trás superior do aparelho (Ver página 1, fig. 2).

 **Se o aparelho tiver estado ao frio (temperatura não superior a +12 °C), deverá aguardar duas horas antes de o ligar à alimentação da rede.**

 O aparelho não deve ser ligado à rede sem primeiro remover todos os materiais de embalagem e de transporte.

### POSICIONAMENTO

- Coloque o aparelho numa divisão seca e bem ventilada.

 **AVISO!** O aparelho não deve ser utilizado numa divisão não aquecida ou alpendre. Coloque o aparelho afastado de fontes de calor como fogões/fornos de cozinha, radiadores ou luz directa do sol.

 **AVISO!** O aparelho não deve ficar encostado a tubos de aquecimento, gás ou canos de água, nem a outros aparelhos eléctricos.

#### Distâncias mínimas das fontes de calor:

- de cozinhas eléctricas, a gás e outras - 30 mm,
- de fogões alimentados com óleo ou carvão - 300 mm,
- de fornos de encastramento - 50 mm

- Não tape os orifícios de ventilação no topo dos aparelhos – tem de haver uma boa circulação de ar à volta do aparelho. O não cumprimento desta norma faz com que o aparelho consuma mais energia eléctrica e seu compressor pode sobreaquecer.
- Se o aparelho for colocado num canto, deve ser deixada uma folga de pelo menos 3 cm. Ver página 1, fig. 3: Espaço necessário para instalação do aparelho e Medidas exteriores de instalação.
- O aparelho tem que estar sobre uma superfície plana e não pode tocar na parede. Se for necessário, regule a altura do aparelho ajustando os pés de nivelamento: rodando-os para a direita – a parte da frente do aparelho levanta, rodando-os para a esquerda, desce. Se o aparelho ficar ligeiramente inclinado para trás, as portas fechar-se-ão por elas próprias.

## REGULAÇÃO DA TEMPERATURA

A temperatura no compartimento do frigorífico é controlada pelo botão de termóstato **2** (fig. 1) rodando-o para um lado ou para outro. A indicação da temperatura em dígitos é mostrada ao lado do botão do termóstato.

A temperatura é regulada na escala de cinco algarismos.

**0** = Compressor está desligado. **AVISO! Corrente eléctrica não está desligada.**

**1** = temperatura mais elevada (menor arrefecimento)

**5** = temperatura mais baixa (maior arrefecimento)

Se os produtos alimentares no compartimento do frigorífico estiverem frios demais, regule o botão do termóstato para **1**, **2** ou **3**. Se os produtos alimentares no compartimento do frigorífico não estiverem a ser suficientemente arrefecidos, regule o botão do termóstato para **4** ou **5**. Regule a temperatura do aparelho de acordo com aquilo que precis.



A TEMPERATURA NO COMPARTIMENTO DO FRIGORÍFICO PODE VARIAR DEPENDENDO DA TEMPERATURA AMBIENTE, DA QUANTIDADE DE PRODUTOS ALIMENTARES, DA TEMPERATURA DOS PRODUTOS ALIMENTARES E DA FREQUÊNCIA COM QUE A PORTA DO APARELHO É ABERTA E FECHADA.



SE A DIVISÃO ESTIVER FRESCA, O APARELHO ARREFECE MENOS. POR CONSEQUENTE, A TEMPERATURA NO APARELHO PODE SUBIR. Utilize a roda do termóstato para regular para uma temperatura mais baixa.

### Temperatura do vinho, °C

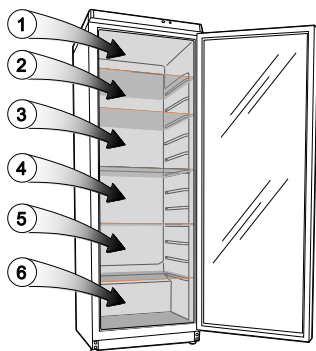

Designação de zona	Posição do termostato ( temperatura ambiente +25 °C)				
	1	2	3	4	5
1 zone	12 - 14	12 - 14	12 - 14	10 - 12	8 - 10
2 zone	10 - 12	10 - 12	9 - 11	8 - 10	6 - 8
3 zone	8 - 10	8 - 10	8 - 10	6 - 8	4 - 6
4 zone	8 - 10	8 - 10	6 - 8	4 - 6	4 - 6
5 zone	8 - 10	8 - 10	4 - 6	2 - 4	2 - 4
6 zone	6 - 8	6 - 8	4 - 6	2 - 4	1 - 3

## DESCONGELAR, LIMPEZA E CUIDADOS A TER

O COMPARTIMENTO DO FRIGORÍFICO DESCONGELA AUTOMATICAMENTE. As gotas de gelo que se formam na parede do fundo do compartimento de refrigeração descongelam durante o tempo em que o compressor não está a trabalhar e a água de descongelação escorre pelo canal de escoamento da água de descongelação para o tabuleiro em cima do compressor (Fig. 1), onde evapora.

LIMPE REGULARMENTE O APARELHO.



**Lembre-se que de limpar a parte de trás do corpo do aparelho, tem que desligar a ficha do aparelho na tomada.**

- Proteja as superfícies interiores do aparelho bem como as peças de plástico de gorduras, ácidos e molhos. No caso de derrame accidental – limpe imediatamente com água quente com sabão ou detergente de lavar a loiça. Utilize um pano para secar as superfícies interiores e exteriores.
- Limpe regularmente as juntas herméticas das portas. Seque com um pano.
- LIMPE REGULARMENTE O ESPAÇO DO CANAL DE ÁGUA DE DESCONGELAÇÃO COM UM PRODUTO DE LIMPEZA ESPECIAL **8** PARA ESSE EFEITO (Fig. 1).
- Pelo menos uma vez por ano limpe o pó da parte de trás do corpo do aparelho e do compressor. Poderá utilizar uma escova macia, um pano electrostático ou aspirador para limpar.
- NÃO utilize detergentes contendo partículas abrasivas, ácido, álcool ou benzeno para limpar as superfícies interiores e exteriores do aparelho. NÃO utilize para limpar panos ou esponjas com superfícies ásperas que se destinam a esfregar. ATENÇÃO! Exteriores das portas - vidro – estes deverão ser limpos somente com produtos específicos para o mesmo.
- SE VAI DEIXAR O APARELHO DESLIGADO POR UM GRANDE PERÍODO DE TEMPO, DEIXE AS PORTAS ABERTAS.

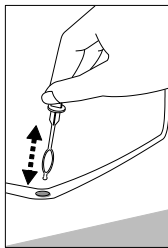

## PROBLEMAS DE FUNCIONAMENTO E SUAS SOLUÇÕES (DETECÇÃO DE AVARIAS). E se ...

- **O aparelho estiver ligado na tomada à alimentação da rede mas não funciona.** Verifique se a instalação eléctrica em sua casa está a funcionar correctamente. Verifique se a ficha está inserida correctamente na tomada.
- **O ruído ficar mais alto.** Verifique se o aparelho está estável num lugar plano. Para nivelá-lo regule os pés da frente. Verifique se o aparelho está encostado a mobiliário e se alguma parte do sistema de refrigeração na parte de trás do corpo do aparelho está a tocar na parede. Afaste o aparelho do mobiliário ou das paredes. Verifique se a causa do ruído crescente se deve a garrafas, latas ou pratos no aparelho que podem estar em contacto entre si.
- **Aparecer água na parte debaixo do compartimento do frigorífico.** Verifique se o espaço do canal de água de descongelação não está bloqueado. Limpe o espaço do canal de água de descongelação com um produto de limpeza para esse efeito.

- **Aparecer água debaixo do aparelho.** O tabuleiro de recolha de água de descongelação escorregou para fora do compressor. Coloque o tabuleiro em cima do compressor.
- **Quando a porta do aparelho é aberta, a junta vedante de borracha é puxada para fora.** A junta está suja com alimentos pegajosos (gordura, geleia). Limpe a junta vedante e a respectiva ranhura com água quente contendo sabão ou detergente de lavar a loiça e depois passe um pano para secar. Monte a junta vedante de borracha no lugar.
- **Temperatura elevada no aparelho, as pausas de funcionamento do aparelho são curtas.** Veja se a porta do aparelho está a fechar bem, se não esteve aberta durante mais tempo do que o necessário ao tirar ou a colocar alimentos ou se foi colocada uma grande quantidade de comida quente no aparelho.
- **A parte de cima do aparelho tem condensação em cima.** A humidade relativa do ar ambiente é superior a 70%. Ventile a divisão onde se encontra o aparelho e, se possível, retire a causa da humidade.

### **ASSISTÊNCIA PRESTADA AO ABRIGO DA GARANTIA**

SE O APARELHO NÃO ESTIVER A FUNCIONAR BEM, VEJA SE CONSEGUE SER VOCÊ A RESOLVER O PROBLEMA DO MAU FUNCIONAMENTO. Se não conseguir resolver o problema sozinho, contacte o representante de assistência do frigorífico mais perto de si por telefone ou por escrito. Quando entrar em contacto, indique o modelo e o número do frigorífico. Encontrará estes dados no rótulo do produto, que está colado na parede esquerda do compartimento do frigorífico.



## PRECAUTIONS AVANT L'EMPLOI

LISEZ ATTENTIVEMENT LES INSTRUCTIONS FOURNIES PAR LE MODE D'EMPLOI. Respectez scrupuleusement ces instructions afin d'éviter tout risque de blessure, d'endommagement de l'appareil.

Le fabricant n'assume aucune responsabilité pour des dommages causés par une utilisation non conforme aux instructions.

Nous vous conseillons de conserver ce Mode d'emploi durant toute la durée d'utilisation de l'appareil. Si vous vendez l'appareil, faites parvenir le Mode d'emploi au nouveau propriétaire.

- Ne couvrez pas les grilles de ventilation situées sur la partie supérieure et les côtés de l'appareil.
- N'utilisez pas d'appareils électriques dans le compartiment de conservation.
- Si le câble d'alimentation est endommagé, il doit être remplacé par le fabricant, son service après vente ou des personnes de qualification similaire afin d'éviter un danger.
- La mise au rebut de l'appareil doit se faire dans le respect de la réglementation nationale.
- N'endommagez pas le circuit de réfrigération de l'appareil. Il contient le gaz réfrigérant R600a. Si le système de réfrigération est endommagé:
  - N'utilisez pas de flamme près de l'appareil.
  - Evitez les étincelles – n'allumez pas d'appareil électrique ou de lampe électrique.
  - Ventilez immédiatement la pièce.
  - Au cas d'une panne du circuit frigorifique, aérez la pièce où se trouve l'appareil pendant quelques minutes (la pièce doit être au moins de 4m<sup>3</sup> pour le produit du méthylpropane m/R600).
- Ne pas stocker dans cet appareil des substances explosives telles que des aérosols contenant des gaz propulseurs inflammables.
- Cet appareil doit être uniquement utilisé pour entreposer les denrées alimentaires
- Cet appareil n'est pas conçu pour être utilisé par des personnes (y compris les enfants) à aptitudes physiques, sensorielles ou mentales réduites ainsi que par des personnes manquant d'expérience et de connaissances à moins que cette utilisation s'effectue sous la surveillance ou en accord avec la



notice d'utilisation remise par les personnes responsables de la sécurité. Veillez à ce que les enfants sans surveillance n'utilisent pas l'appareil. Ne les laissez pas jouer avec l'appareil. Il est interdit qu'ils s'assoient sur les éléments sortants ainsi qu'ils se penchent sur la porte.

- Cet appareil peut être utilisé par des enfants âgés de 8 ans ou plus, par des personnes avec des capacités motrices, sensorielles ou mentales réduites et par des personnes dénuées d'expérience ou de connaissance de l'équipement uniquement si elles se trouvent sous surveillance et qu'elles aient été instruites auparavant au sujet de l'exploitation de l'appareil de façon sûre et qu'elles connaissent les dangers liés à l'exploitation de l'appareil.
- Les enfants ne devraient pas jouer avec l'appareil. Le nettoyage et la maintenance de l'appareil ne devraient pas être effectués par des enfants à moins qu'ils n'aient fini leurs 8 ans et ne soient surveillés par une personne appropriée.

### **!** BRANCHEMENT AU RÉSEAU ELECTRIQUE

- C et appareil doit être branché sur une prise de terre conforme aux normes en vigueur. Assurez-vous que la tension sur le réseau de votre habitation coïncide avec les indications fournies sur la fiche signalétique de l'appareil. Cet appareil répond aux normes de sécurité CE en vigueur. La prise électrique reliée à la terre par laquelle l'appareil est branché sur le secteur devrait être dans un endroit accessible.
- La fréquence et la puissance de l'installation électrique de votre domicile doivent être conforme aux paramètres généraux de l'appareil comme il est écrit dans le.
- Ne pas brancher cet appareil sur un transformateur, ni sur une rallonge avec d'autres appareils électriques
- ATTENTION! SI L'APPAREIL EST PRODUIT LE CORDON D'ALIMENTATION SPÉCIAL il peut être échangé SEULEMENT PAR LE CORDON D'ALIMENTATION SPÉCIAL MÊME fournies par le fabricant.
- Assurez-vous que la prise du câble n'est pas écrasée entre l'arrière de l'appareil et le mur, ou endommagée pour quelque autre raison. Une prise endommagée peut être à l'origine d'un incendie!
- Lorsque vous positionnez l'appareil, prenez garde à ne pas écraser et endommager le câble électrique. Si vous entreposez des objets lourds tels qu'appareils rafraîchissants ou électroménagers près du réfrigérateur, assurez-vous qu'ils ne risquent pas d'écraser ou d'endommager le câble électrique. Cela pourrait créer un court-circuit et faire prendre feu au câble.

- ATTENTION: Ne pas retirer le couvercle de l'éclairage LED intérieur. En cas de mauvais fonctionnement, veuillez contacter le service clientèle pour toute assistance.
- SI L'APPAREIL A ETE DEBRANCHE (POUR LE NETTOYER, LE DEPLACER ETC.) IL FAUDRA PEUT-ETRE LE BRANCHER APRES 15 MINUTES.
- Cet appareil ne peut pas être brûlé pour sa mise au rebut.
- Ne placez aucun appareil électrique en fonctionnement (four micro ondes, bouilloire électrique...) sur l'appareil, cela pourrait faire fondre les composants en plastique.
- Ne placez pas d'assiette remplie de liquide, de vase de fleurs remplis d'eau ou tout autre récipient contenant du liquide sur l'appareil.
- Une fois l'appareil déballé, assurez-vous qu'il est complet, que la structure et les câbles de branchement ne sont pas endommagés.
- Il est interdit d'utiliser un appareil techniquement endommagé.



Si l'appareil ne marche pas et qu'il n'est pas possible de le réparer à l'aide de ce mode d'emploi, débranchez-le, ouvrez les portes, et appelez un service spécialisé. Seul un opérateur du service après-vente peut remédier à tous les problèmes techniques ou de construction.

## MISE AU REBUT



Les appareils qui portent ce symbole doivent être collectés et traités séparément de vos déchets ménagers, car ils contiennent des matériaux précieux qui peuvent être recyclés. En vous débarrassant correctement de ces appareils, vous contribuez à la prévention de potentiels effets négatifs sur la santé humaine et l'environnement. Votre mairie ou le magasin auprès duquel vous avez acquis l'appareil peuvent vous donner des informations à ce sujet. Débranchez la fiche de la prise murale et mettez l'appareil hors service en coupant le cordon d'alimentation avant la mise au rebut.

Le réfrigérant et le produit chimique contenu dans la mousse isolante doivent être traités par un service compétent agréé. Prenez soin de ne pas endommager le circuit de refroidissement avant de remettre l'appareil aux services compétents. En cas de mauvais fonctionnement de votre appareil vous pouvez procéder à certaines vérifications. Pour cela faites attention au tableau donné. Si vous ne pouvez éliminer les inconvénients, faites appel à un technicien qualifié.

Afin d'assurer une meilleure aide en matière de dépannage lors de votre demande, mentionnez la référence de votre appareil. Vous la trouverez sur l'étiquette de marquage du réfrigérateur.

## TRANSPORT



**LE FABRICANT NE POURRA ETRE TENU RESPONSABLE DE TOUT DOMMAGE CAUSE PAR LE NON-RESPECT DES INSTRUCTIONS CONCERNANT LE TRANSPORT.**

- L'appareil doit être transporté en position verticale.
- Pendant le transport, mettez l'appareil à l'abri des conditions atmosphériques (pluie, neige, humidité).
- Pendant le transport, l'appareil doit être solidement attaché, afin d'éviter glissements et chocs.

- **Si l'appareil n'a pas été transporté en position verticale, vous devez attendre 4 heures minimum avant de le brancher. Si cette précaution n'est pas respectée, le compresseur de l'appareil pourrait ne pas fonctionner correctement.**

## INFORMATIONS GENERALES

Le réfrigérateur c'est un réfrigérateur vitré destiné au refroidissement, exposition et conservation du vin.

CET APPAREIL EST ECOLOGIQUEMENT COMPATIBLE, IL NE CONTIENT AUCUN MATERIAU SUSCEPTIBLE D'ENDOMMAGER LA COUCHE D'OZONE: le circuit de réfrigération contient du R600a, et le cyclopentane C<sub>5</sub>H<sub>10</sub> est utilisé pour l'isolation faite à partir de mousse polyuréthane.

LE FABRICANT GARANTIT UN BON FONCTIONNEMENT DU REFRIGERATEUR LORSQUE LA TEMPERATURE AMBIANTE EST COMPRISE ENTRE 16 ET 32 DEGRES CELSIUS QUE L'HUMIDITE DE L'AIR ENVIRONNANT NE DEPASSE PAS LES 70 %. La classe du climat **N**

### Fiche technique du produit

Modèle	ADN 231	ADN 231 BK
Volume générale, L	350	
Volume utile du compartiment de conservation , L	330	
Dimensions (hauteur x longueur x largeur), en cm	173 x 60 x 60	
Surface de l'ensemble d'étagères, dm <sup>2</sup>	120	178
Plages de température des produits, ° C	+4 - +14	
Cours nominal, A	1,0	
Tension du réseau	67	
Puissance nominale, W	220 - 230V/50HZ	
La superficie de l'ouverture de la porte, m <sup>2</sup>	150	
La superficie de l'exposition des produits sans panneau publicitaire, m <sup>2</sup>	0,80	
Cours nominal, A	0,62	
Nombre de bouteilles 0,75 l	105	
La charge maximale d'un rayon, kg	50	
Consommation d'énergie, kW h/an	321	
Lumière d'entrée d'alimentation (W)	3	

NOTE. Le fabricant se réserve le droit d'apporter dans le futur des modifications aux caractéristiques techniques et aux spécificités de l'appareil.

## DESCRIPTION DE L'APPAREIL, ELEMENTS DE BASE

**cf. Page 1, Fig.1**

<b>1</b>	Interrupteur marche/arrêt pour éclairage intérieur . «   » : on; « O » : off.	<b>7</b>	Étagères
<b>2</b>	Thermostat	<b>8</b>	Liquide nettoyant du drain d'écoulement
<b>3</b>	Indicateur de température	<b>9</b>	Condensateur
<b>4</b>	Voyant de branchement (lumière verte)	<b>10</b>	Compresseur
<b>5</b>	Eclairage intérieur LED	<b>11</b>	Filtre de carbone

# INSTALLATION ET CONDITIONS DE FONCTIONNEMENT DE L'APPAREIL

## Préparation de l'appareil

Il est recommandé d'effectuer ces opérations avec l'aide d'une autre personne.

- Décollez des ceintures collantes des côtés du réfrigérateur, enlevezle et tirez l'appareil de protection. Si votre appareil est équipé de poignées vissées, ne tentez pas de le soulever, de le pousser ou de le tirer par les poignées car il y a risque de rupture de celles-ci.
- Décollez des ceintures collantes et ouvrez la porte. Enlevez un intermédiaire qui se trouve audessus de la porte.
- **Pendant le placement, le déplacement, le soulevement ne saisissez pas les poignées des portes, ne tirez pas par le réfrigérant à l'arrière du réfrigérateur ainsi que ne touchez pas le groupe compresseur.**
- Vous pourrez déplacer plus facilement l'appareil jusqu'à l'emplacement choisi si vous le soulevez légèrement par l'avant, le faites basculer vers l'arrière de sorte qu'il se place sur ses roulettes.

 **Si l'appareil a été exposé au froid (à moins de 12 °C), attendez deux heures avant de le brancher.**

 **L'appareil ne doit pas être branché avant que tout l'emballage et le matériel de transport n'aient été enlevés.** Jetez l'emballage de façon appropriée.

## Positionnement

- Placez l'appareil dans une pièce sèche et bien aérée.

 **ATTENTION!** L'appareil ne doit pas être mis en fonctionnement dans une pièce non chauffée ou en extérieur. Placez toujours l'appareil loin de sources de chaleur comme les fours, les radiateurs, et évitez toute exposition directe aux rayons du soleil.

 **ATTENTION!** L'appareil ne doit pas être en contact de tuyau de chauffage, de gaz, ou d'évacuation d'eau, ni tout autre appareil électrique.

### Les distances minimums des sources de chauffage:

- des cuisinières électriques, à gaz et autres - 30 mm,
- des poêles à fuel ou à charbon - 300 mm,
- des fours de cuisine encastrables - 50 mm
- Ne recouvrez pas les grilles d'aération sur le dessus de l'appareil – et assurez-vous que l'air puisse circuler librement tout autour de celui-ci. Il doit y avoir un espace d'au moins 10 cm entre le haut de l'appareil et tout autre appareil (ou meuble) éventuellement situé audessus de celui-ci. Si cette précaution n'est pas respectée, l'appareil consomme plus d'énergie et son compresseur pourrait surchauffer.
- Si l'appareil est placé dans un angle, il doit y avoir un espace d'au moins 1 cm entre la paroi de l'appareil et le mur (voir fig. 2).
- L'appareil doit être placé sur une surface plane, et ne doit pas être en contact avec le mur. Si nécessaire, réglez la hauteur de l'appareil en ajustant les pieds de mise de niveau: si vous les tournez dans le sens des aiguilles d'une montre l'appareil se soulève, dans le sens contraire il se baisse. Si l'appareil est très légèrement penché vers l'arrière, les portes se refermeront toutes seules.

## COMMENT RÉGLER LA TEMPÉRATURE

Vous pouvez régler la température du compartiment réfrigérant à l'aide du bouton de contrôle du thermostat **2** (voir fig. 1), en le tournant d'un côté ou de l'autre.

Vous pouvez régler la température sur graduations.

**0** = Le compresseur est éteint. **Le courant électrique n'est pas enlevé!**

**1** = température maximale (refroidissement minimum)

**5** = température minimale (refroidissement maximum)

Si les aliments entreposés dans le compartiment réfrigérant sont trop froids, placez le bouton de contrôle du thermostat sur **1**, **2** ou **3**. Si au contraire les aliments placés dans le compartiment réfrigérant n'ont pas été suffisamment refroidis, positionnez le thermostat sur **4** ou **5**. Réglez la température de l'appareil en fonction de vos besoins.



LA TEMPERATURE A L'INTERIEUR DE L'APPAREIL PEUT VARIER EN FONCTION DE LA TEMPERATURE AMBIANTE, DE LA QUANTITE D'ALIMENTS ENTREPOSES A L'INTERIEUR DE L'APPAREIL, ET DE LA FREQUENCE D'OUVERTURE DES PORTES.

- SI LA PIECE OU SE TROUVE L'APPAREIL EST FRAICHE, CELUI-CI REFRROIDIRA MOINS. LA TEMPERATURE INTERIEURE DE L'APPAREIL POURRAIT DONC AUGMENTER. Réglez dans ce cas le thermostat sur une température plus basse.

### Wine temperature, °C

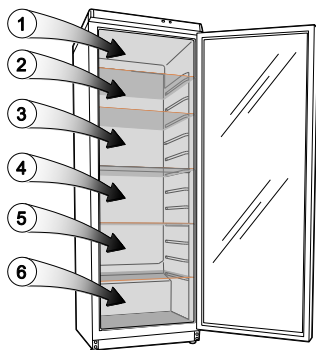

Zone designation	Position of the thermostat (ambient temperature +25 °C)				
	1	2	3	4	5
1 zone	12 - 14	12 - 14	12 - 14	10 - 12	8 - 10
2 zone	10 - 12	10 - 12	9 - 11	8 - 10	6 - 8
3 zone	8 - 10	8 - 10	8 - 10	6 - 8	4 - 6
4 zone	8 - 10	8 - 10	6 - 8	4 - 6	4 - 6
5 zone	8 - 10	8 - 10	4 - 6	2 - 4	2 - 4
6 zone	6 - 8	6 - 8	4 - 6	2 - 4	1 - 3

## DÉGIVRAGE ET NETTOYAGE

LE DEGIVRAGE DU COMPARTIMENT REFRIGERANT EST ENTIEREMENT AUTOMATIQUE. Les gouttes de glace qui se forment sur la paroi arrière du compartiment de dégivrage du réfrigérateur fondent lorsque le compresseur ne fonctionne pas et l'eau de dégivrage coule dans le conduit d'écoulement des eaux de dégivrage vers le bac situé sous le compresseur où elle s'évapore.

NETTOYEZ REGULIEREMENT L'APPAREIL !



**Nous vous rappelons qu'avant d'effectuer le nettoyage de la partie postérieure de l'appareil vous devez le déconnecter du circuit électrique en débranchant la prise de courant.**

- Evitez que les surfaces et les parties en plastique soient en contact avec les sauces, la graisse ou des aliments acides. Si cela se produit accidentellement – nettoyez-les immédiatement avec de l'eau chaude savonneuse ou du produit vaisselle. Séchez soigneusement.

- Nettoyez régulièrement les joints hermétiques des portes. Essayez soigneusement.
- NETTOYEZ REGULIEREMENT LE DRAIN D'ECOULEMENT DE L'EAU DU DEGIVRAGE AVEC LE NETTOYANT PREVU A CET EFFET (Fig. 1).
- Otez au moins une fois par an la poussière accumulée dans la partie postérieure de l'appareil et le compresseur. Utilisez pour cela une brosse douce, un tissu électrostatique ou un aspirateur.
- N'UTILISEZ PAS de détergents contenant des produits abrasifs, de l'acide, de l'alcool ou de l'essence pour nettoyer les superficies internes et externes. N'UTILISEZ PAS d'éponges ou matériaux abrasifs. Nettoyer l'extérieur de la porte vitrée avec des produits destinés au nettoyage du verre.
- SI VOUS LAISSEZ L'APPAREIL ETEINT PENDANT UNE LONGUE PERIODE, LAISSEZ LES PORTES OUVERTES.

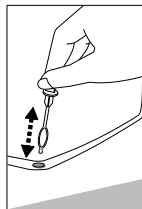

**Remarques sur le bruit de fonctionnement de l'appareil.** Lorsque l'appareil est en marche et que le cycle de refroidissement se met en route, il fait du bruit. Ceci est normal et n'est pas le signe d'un mauvais fonctionnement.

- Lorsque le produit réfrigérant circule le long du système de réfrigération, il produit des sortes de murmures, des bruits de bulles, ou de froissement. Vous pouvez aussi entendre des bruits plus forts, des clics ou des bruits secs pendant un temps bref, au moment où le compresseur se met en route.

## PROBLÈMES DE FONCTIONNEMENT ET SOLUTIONS.

### Que faire si ...

- **L'appareil est branché mais il ne marche pas.** Vérifiez que l'installation électrique de la maison fonctionne normalement. Vérifiez que la prise est correctement branchée.
- **Le bruit est devenu beaucoup plus fort.** Vérifiez que l'appareil est stable, sur une surface plane. Pour le stabiliser, réglez les pieds avant. Vérifiez que l'appareil ne touche aucun autre meuble, ou que la partie postérieure ne soit pas en contact avec le mur. Détachez l'appareil des autres meubles et du mur. Vérifiez que le bruit n'est pas dû à des bouteilles, des cannettes ou de la vaisselle qui s'entrechoquent.
- **Il y a de l'eau sur le haut du compartiment réfrigérant.** Vérifiez que le drain d'écoulement n'est pas bouché. Nettoyez le drain d'écoulement de l'eau du dégivrage avec le produit prévu à cet effet.
- **Il y a de l'eau sous l'appareil.** Le bac de collecte de l'eau a glissé hors du compresseur. Remplacez le bac de collecte de l'eau au-dessus du compresseur.
- **Quand on ouvre la porte, le joint de porte en caoutchouc s'arrache.** Le joint est enduit de substances poisseuses (graisse, sirop...). Nettoyez le joint avec de l'eau chaude savonneuse ou contenant du produit vaisselle puis essuyez-le soigneusement. Remettez en place le joint de porte.
- **La température de l'appareil est élevée, et le compresseur fait des pauses très brèves.** Assurez-vous que la porte de l'appareil soit correctement fermée, qu'elle n'ait pas été laissée ouverte plus longtemps que nécessaire, ou qu'une grande quantité de nourriture chaude n'ait pas été entreposée dans l'appareil.
- **Il y a de la condensation sur le haut de l'appareil.** L'air ambiant a une humidité supérieure à 70 %. Ventilez la pièce où est placé l'appareil, et si possible éliminez les causes d'humidité.

N00CD350WH-1  
2018-01-31