

# raven

# MY SMART KITCHEN



## Sokowirówka

juicer

ESO003X



# Gratulujemy zakupu naszego Urządzenia i witamy wśród Użytkowników produktów marki RAVEN!

**Przed włączeniem i rozpoczęciem użytkowania uważnie przeczytaj instrukcję obsługi i zachowaj ją do wglądu.**

Opis sokowirówki ESO003X:

1. Popychacz
2. Pokrywa z otworem wsadowym
3. Siatko
4. Zbiornik z wylewem
5. Wylew z blokadą kapania
6. Pojemnik na miąższ
7. Dźwignia zabezpieczająca
8. Kółko napędowe
9. Podstawa Urządzenia
10. Dotykowy panel sterowania
11. Pojemnik na sok

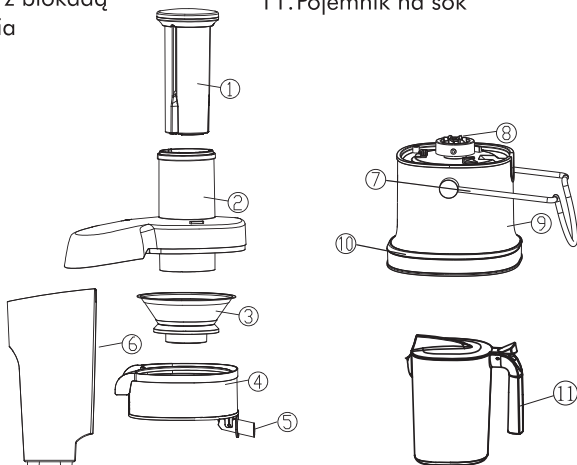

Dotykowy panel sterowania:

- A. Tryb pracy pulsacyjnej
- B. Uruchomienie obrotów sita
- C. Wyświetlacz
- D. Wybór trybu pracy
- E. Włłącznik/wyłącznik

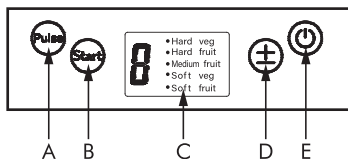
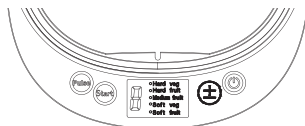

**Przed uruchomieniem sokowirówki (Urządzenia) i rozpoczęciem jej eksploatacji dokładnie przeczytaj instrukcję obsługi. Stosuj się do instrukcji obsługi przy każdym użyciu Urządzenia. Producent nie bierze odpowiedzialności za szkody wynikające z niewłaściwego lub niezgodnego z instrukcją użycia Urządzenia. Niewłaściwe lub niezgodne z instrukcją użycie Urządzenia stwarza niebezpieczeństwo dla życia lub zdrowia.**

### ZALECENIA BEZPIECZEŃSTWA

- Przed pierwszym użyciem Urządzenia dokładnie przeczytaj instrukcję.
- Prosimy zachować instrukcję obsługi Urządzenia na przyszłość. W razie przekazania Urządzenia innej osobie należy dołączyć do niego instrukcję obsługi.
- Urządzenie może być używane przez dzieci w wieku powyżej 8 lat i osoby o ograniczonej zdolności fizycznej, czuciowej lub psychicznej

lub osoby o braku doświadczenia i wiedzy pod warunkiem, że odbywa się to pod nadzorem osoby odpowiadającej za ich bezpieczeństwo lub zgodnie z instrukcją bezpiecznego użytkowania, ze zrozumieniem zagrożeń.

- Dzieci nie mogą bawić się Urządzeniem.
- Czyszczenie i konserwacja Urządzenia nie mogą być wykonane przez dzieci w wieku poniżej 8 lat i bez nadzoru osoby dorosłej.
- Trzymaj Urządzenie i jego przewód zasilający z dala od dzieci w wieku poniżej 8 lat.
- Zawsze odłączaj od źródła zasilania Urządzenie, jeśli pozostaje ono bez nadzoru, oraz przed jego montażem, demontażem lub czyszczeniem.
- Nie używaj Urządzenia, jeśli sito jest uszkodzone, ma widoczne pęknięcia lub jest rozerwane.
- **Ostrzeżenie!** Ryzyko urazu w przypadku niewłaściwego użycia.
- Urządzenie jest przeznaczone wyłącznie do użytku domowego i nie nadaje się do zastosowania w warunkach przemysłowych.
- Urządzenie jest zasilane elektrycznie, prądem zmiennym o napięciu 220–240 V~ 50/60 Hz. Przed podłączeniem Urządzenia do gniazdka sieci elektrycznej sprawdź, czy jej parametry odpowiadają powyższym wymaganiom.

- Nie zanurzaj podstawy Urządzenia, przewodu zasilającego ani jego wtyczki w wodzie lub innej cieczy. Zanurzenie w wodzie lub innej cieczy może spowodować porażenie prądem.
- Jeśli zostaną zalane elementy zewnętrzne Urządzenia, przed włączeniem go do sieci elektrycznej dokładnie je wysusz.
- Uważaj, żeby przewód zasilający nie stykał się z ostrymi krawędziami ani z gorącymi powierzchniami, może to spowodować jego uszkodzenie.
- Nie używaj Urządzenia, jeżeli wykazuje ono jakiegokolwiek oznaki uszkodzenia lub jeżeli zostało upuszczone na podłogę.
- Dla zachowania wszelkich zasad bezpieczeństwa, w przypadku konieczności przeprowadzenia naprawy Urządzenia, w tym wymianę przewodu zasilającego, zawsze zlecaj serwisowi producenta.
- Wyciągaj wtyczkę Urządzenia z gniazdka elektrycznego:
  - po każdym użyciu Urządzenia,
  - w przypadkach jakichkolwiek podejrzeń dotyczących nieprawidłowego działania Urządzenia,
  - przed czyszczeniem i konserwacją Urządzenia.
- Gdy wyjmujesz wtyczkę Urządzenia z gniazdka elektrycznego, zachowaj szczególną ostrożność i nie ciągnij za przewód zasilający, lecz bezpośrednio za wtyczkę, przytrzymując drugą ręką gniazdko elektryczne.
- Nie dotykaj Urządzenia podłączonego do sieci elektrycznej oraz gniazdek elektrycznych mokrymi rękami.
- Nie narażaj Urządzenia na działanie deszczu lub wilgoci.
- Nie pozostawiaj pracującego Urządzenia bez nadzoru.

- W czasie pracy Urządzenia nie wkładaj rąk ani żadnych przedmiotów (sztućców, narzędzi itp.) do jego wnętrza.
- Trzymaj palce, włosy, ubranie i przybory z dala od ruchomych części Urządzenia (elementów obracających się).
- **Nie należy używać Urządzenia w sposób ciągły dłużej niż 3 minuty.** Po upływie tego czasu odczekaj 1 minutę, zanim je ponownie uruchomisz.
- Zawsze stawiaj Urządzenie na płaskiej i stabilnej powierzchni.
- **UWAGA:** Dźwignia zabezpieczająca może być otwarta tylko po wyłączeniu Urządzenia i zatrzymaniu się sitka.
- Używanie Urządzenia w sposób i w celu sprzecznym z instrukcją obsługi może stanowić zagrożenie dla zdrowia oraz życia.

## ZALECENIA OBSŁUGI

### PRZED PIERWSZYM UŻYCIEM

Usuń z Urządzenia wszystkie elementy opakowania. Przed pierwszym użyciem wszystkie części Urządzenia mające kontakt z żywnością muszą być dokładnie wyczyszczone (patrz sekcja: Czyszczenie i konserwacja).

### MONTAŻ URZĄDZENIA

1. Postaw korpus Urządzenia na płaskiej i stabilnej powierzchni.
2. Upewnij się, że Urządzenie jest odłączone od gniazdka elektrycznego.
3. Na podstawę Urządzenia nałóż zbiornik z wylewem.
4. Na kółko napędowe nałóż sitko i dociśnij.
5. Załóż pokrywę.

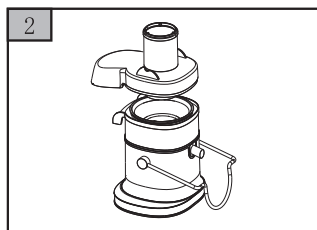
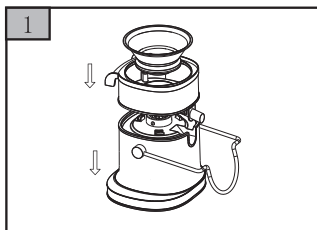

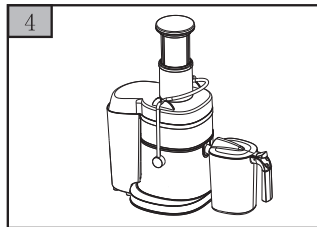
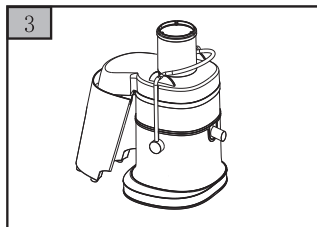

6. Zamknij i zablokuj dźwignię zabezpieczającą. Dźwignię zamykaj powoli, upewniając się, że mieści się w prowadnicach.
7. Wsuń pojemnik na miąższ (zgodnie z rysunkiem 3), a pod wylew soku postaw pojemnik na sok.



**Uwaga: Urządzenie wolno włączyć jedynie po całkowitym zmontowaniu wszystkich elementów.**

### **PRACA Z URZĄDZENIEM**

1. Postaw Urządzenie na płaskiej i stabilnej powierzchni.
2. Upewnij się, że Urządzenie zostało właściwie zmontowane zgodnie z punktem MONTAŻ URZĄDZENIA.
3. Całkowicie rozwiń przewód zasilający.
4. Umyj owoce lub warzywa, z których ma być wyciskany sok.

5. Pokrój owoce lub warzywa na kawałki, aby zmieściły się w otworze na produkty.
6. Podłącz wtyczkę Urządzenia do gniazdka elektrycznego – podświetli się przycisk .
7. Naciśnij przycisk  – podświetlą się wszystkie dostępne przyciski oraz automatycznie ustawiony zostanie program 3 – Apple pear.
8. Korzystając z , wybierz właściwy tryb pracy dla wyciskanych produktów:

Numer na wyświetlaczu LCD	Nazwa na wyświetlaczu LCD	Rodzaj owoców / warzyw
5	Hard veg	Twarde warzywa: pietruszka, buraki, marchew
4	Hard fruit	Jabłka
3	Medium fruit	Gruszki, cytrusy: cytryny, pomarańcze, grejfruty
2	Soft veg	Seler, ogórek
1	Soft fruit	Miękkie owoce i warzywa: truskawki, maliny, kiwi

9. Upewnij się, że końcówka wylotu znajduje się w dolnej pozycji i naciśnij przycisk **Start**, żeby uruchomić sito Urządzenia.
10. Wkładaj przygotowane owoce/warzywa do otworu wsadowego i delikatnie przesuwaj je w stronę obracającego się sita, korzystając z popychacza.
11. Podczas pracy sok spływa wylotem soku do pojemnika na sok, a pozostałości produktów do pojemnika na miąższ.
12. Po zakończeniu użytkowania Urządzenia zatrzymaj sito, naciśnij **Start** ponownie.
13. Naciśnij przycisk , żeby wyłączyć Urządzenie.
14. Wyjmij wtyczkę z gniazdka elektrycznego.



## **WSKAZÓWKI DOTYCZĄCE OBSŁUGI**

1. Urządzenie posiada blokadę kapania. Aby zapobiec kapaniu soku po użyciu Urządzenia, podnieś końcówkę wylotu soku. Podczas wyciskania soku końcówka wylotu musi być **ZAWSZE** w dolnej pozycji, aby sok swobodnie spływał do pojemnika na sok.
2. Przycisk **Pulse** stosuje się w przypadku bardzo twardych produktów. Urządzenie działa tak długo, jak przycisk jest przytrzymany.
3. Podczas pracy Urządzenie może delikatnie wibrować. Jest to zjawisko normalne.
4. **Ostrzeżenie!** Nie wkładaj palców ani żadnych przedmiotów do otworu wsadowego podczas pracy Urządzenia. Może to spowodować zranienie lub awarię Urządzenia.
5. Nie naciskaj zbyt mocno na popychacz, ponieważ może to negatywnie wpłynąć na jakość uzyskanego soku, jak również może doprowadzić do uszkodzenia Urządzenia.
6. Wkładaj kawałki warzyw lub owoców do podajnika powoli i pojedynczo.
7. Używaj świeżych owoców i warzyw, gdyż zawierają więcej soku.
8. Zawsze przed pracą, pokrój owoce lub warzywa na kawałki.
9. Barwniki spożywcze zawarte w niektórych produktach mogą spowodować przebarwienia elementów Urządzenia. Nie wpływa to na pracę Urządzenia, jak również nie ma wpływu na jakość uzyskiwanych soków.

**UWAGA:** Maksymalny czas ciągłej pracy Urządzenia może trwać 3 minuty. Jeżeli czas ten zostanie przekroczony, należy natychmiast wyłączyć Urządzenie i odczekać przynajmniej 1 minutę przed jego ponownym uruchomieniem. Przekroczenie maksymalnego czasu pracy grozi uszkodzeniem Urządzenia.

**UWAGA!** Urządzenie wyposażone jest w bezpiecznik termiczny, który chroni silnik przed uszkodzeniem w przypadku, gdy jest on nadmiernie obciążony. Jeżeli dojdzie do automatycznego wyłączenia Urządzenia z powodu przeciążenia silnika, odłącz je przez wyjęcie wtyczki z gniazdka sieciowego i pozostaw do ostygnięcia przez około 30 minut. Potem można Urządzenie ponownie podłączyć do zasilania.

## **CZYSZCZENIE I KONSERWACJA**

- Przed przystąpieniem do czyszczenia Urządzenia wyłącz je z sieci elektrycznej i odczekaj do jego całkowitego ostygnięcia.
- Po demontażu Urządzenia wszystkie jego części – poza podstawą – należy umyć w ciepłej wodzie z dodatkiem środka czyszczącego. Następnie dobrze je wypłucz i dokładnie wysusz.
- Dla lepszego i dokładniejszego pozbycia się resztek pozostałości po produktach można użyć delikatnej szczotki do czyszczenia.
- Podstawę Urządzenia należy czyścić wilgotną szmatką z dodatkiem płynu do mycia naczyń. Po wyczyszczeniu należy ją dokładnie wytrzeć do sucha.

### **Uwaga!**

**Do mycia Urządzenia, w tym obudowy, nie używaj silnych detergentów w postaci emulsji, mleczka, pasty itp. ani materiałów ściernych, które mogą m.in. usunąć naniezione graficzne symbole informacyjne, takie jak podziałki, oznaczenia, znaki ostrzegawcze itp, jak również mogą spowodować uszkodzenie samego Urządzenia.**

### **Uwaga!**

**Nie zanurzaj wtyczki, przewodu zasilającego oraz**

**korpusu Urządzenia w wodzie lub innych płynach. Nieprzestrzeganie zasad użytkowania i konserwacji Urządzenia zawartych w instrukcji obsługi może prowadzić do jego uszkodzenia, nieprawidłowego funkcjonowania oraz skrócenia okresu jego eksploatacji.**

## **PRZECHOWYWANIE I TRANSPORT**

Przed schowaniem Urządzenia należy je wyczyścić i wysuszyć. Urządzenie należy przechowywać i transportować w opakowaniu zabezpieczającym przed wilgocią, kurzem i uszkodzeniami mechanicznymi. Urządzenie należy przechowywać w miejscach niedostępnych dla dzieci.

## **ROZWIĄZYWANIE PROBLEMÓW**

<b>PROBLEM</b>	<b>PRZYCZYNA</b>
Urządzenie nie pracuje	Sprawdzić, czy wtyczka jest prawidłowo zamocowana w gniazdku elektrycznym – jeśli nie, popraw ją. Upewnij się, że Urządzenie jest prawidłowo zmontowane.
Silnik zatrzymuje się w trakcie pracy	Upewnić się, że nie został przekroczony maksymalny czas pracy (3 min) – jeśli tak, wyłącz Urządzenie i odczekaj 1 min. Sprawdzić, czy produkty nie zaklinowały się w Urządzeniu – jeśli tak, wyłącz Urządzenie, odłącz od źródła zasilania i usuń przyczynę zablokowania.
Powstaje mało soku	Nawet takie same owoce mogą mieć różną ilość soku, uzależnioną chociażby od świeżości owocu czy warzywa. Jeśli stosujemy produkty przechowywane w lodówce, należy je na jakiś czas przed wyciskaniem umieścić w czystej wodzie i pozwolić, by trochę namiękły.
Urządzenie trzęsie się w trakcie pracy	Lekkie wstrząsy Urządzenia w trakcie pracy są zjawiskiem normalnym.

## DANE TECHNICZNE

Model: ESO003X

Marka: Raven

Produkt: Sokowirówka

Zasilanie: 220–240 V~

Częstotliwość: 50/60 Hz

Moc znamionowa: 800 W

Prędkość obrotowa sita: 11000–18000 obr./min

Klasa ochronności: druga (wzmocniona izolacja)

Dopuszczalny czas nieprzerwanej pracy: 3 minuty

Zestaw: sokowirówka, pojemnik na sok, pojemnik na miąższ, popychacz, instrukcja obsługi z kartą gwarancyjną



## DEKLARACJA CE

Urządzenie zostało zaprojektowane, wyprodukowane i wprowadzone na rynek zgodnie z wymaganiami dyrektyw 2014/35/UE (LVD), 2014/30/UE (EMC) oraz 2009/125/WE (ERP) i dlatego wyrób został oznakowany znakiem CE oraz została wystawiona dla niego deklaracja zgodności udostępniana organom nadzorującym rynek.

## PRAWIDŁOWA UTYLIZACJA PRODUKTU



Takie oznakowanie informuje, że sprzęt ten po okresie jego użytkowania nie może być umieszczany łącznie z innymi odpadami pochodzącymi z gospodarstwa domowego.

Użytkownik jest zobowiązany do oddania Urządzenia prowadzącym zbieranie zużytego sprzętu elektrycznego i elektronicznego. Prowadzący zbieranie, w tym lokalne punkty zbiórki, sklepy oraz gminne jednostki tworzą odpowiedni system umożliwiający oddanie tego sprzętu.

Właściwe postępowanie ze zużytym sprzętem elektrycznym i elektronicznym przyczynia się do uniknięcia szkodliwych dla zdrowia i środowiska naturalnego konsekwencji, wynikających z obecności składników niebezpiecznych oraz niewłaściwego składowania i przetwarzania takiego sprzętu.

W Urządzeniu ograniczono użycie niektórych substancji, które mogą negatywnie oddziaływać na środowisko w okresie użytkowania tego produktu oraz po jego zużyciu.



Symbol ten oznacza, że elementy opakowania nim oznaczone nadają się do recyklingu. Po rozpakowaniu Urządzenia prosimy o usunięcie elementów jego opakowania w sposób niezagrażający środowisku.

# raven

NAZWA SPRZĘTU

sokowirówka

TYP/MODEL

ESO003X

NR PARTII

DATA SPRZEDAŻY

NR RACHUNKU

PODPIS I PIECZĄTKA  
SPRZEDAWCY

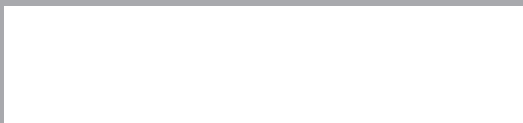

karta gwarancyjna

## WARUNKI GWARANCJI

- 1. Thing4you z siedzibą w Radzyminie, adres: ul. Janusza Korczaka 89, 05-250 Radzymin, Polska, udziela nabywcy sokowirówki RAVEN ESO003X (Produkt) 24-miesięcznej gwarancji na wolne od wad funkcjonowanie Produktu, licząc od daty jego nabycia przez nabywcę. Paragon lub faktura, wystawione przez sprzedawcę, potwierdzają datę nabycia Produktu.**
2. Gwarancja obowiązuje i jest stosowana na terytorium Rzeczypospolitej Polskiej.
3. Gwarant, w zakresie udzielonej gwarancji, zobowiązuje się usunąć na własny koszt wszelkie wady Produktu, z wyjątkiem wymienionych w pkt 6 i 7 poniżej. Usunięcie wad będzie następować poprzez naprawę lub wymianę wadliwego Produktu na nowy, wolny od wad, w możliwie najkrótszym czasie, jednakże nie dłuższym niż 14 dni.
4. W celu skorzystania z gwarancji nabywca jest zobowiązany zgłosić wadliwość Produktu w punkcie sprzedaży, w którym Produkt został nabyty, oraz dostarczyć tam wadliwy Produkt. Przeznaczony do wymiany Produkt powinien zostać dostarczony kompletny oraz z załączoną kartą gwarancyjną.
5. Produkt wolny od wad zostanie, na koszt Gwaranta, dostarczony do punktu sprzedaży, w którym Produkt został nabyty, w terminie określonym w pkt 3 powyżej.
6. Gwarancja nie obejmuje wad Produktu spowodowanych przez nabywcę (tzw. uszkodzeń mechanicznych) lub wynikających z:
  - użytkowania Produktu i jego instalacji w sposób niezgodny z instrukcją obsługi,
  - niekompletności reklamowanego Produktu,
  - niezgodności Produktu i dowodu zakupu i/lub gdy ze zniszczenia i nieczystości zawartych w nim danych,
  - przechowywania i konserwacji Produktu w sposób niewłaściwy i sprzeczny z wytycznymi zawartymi w instrukcji obsługi,
  - napraw lub przeróbek Produktu wykonywanych przez osoby nieuprawnione,
  - dostania się do wnętrza płynów lub ciał obcych na skutek używania Produktu w sposób niezgodny z instrukcją obsługi,
  - uszkodzenia Produktu z przyczyn zewnętrznych: zjawiska atmosferyczne, wyladowania elektryczne, spięcia w sieci zasilającej itp.
  - użytkowania Produktu do celów prowadzenia działalności gospodarczej lub w zastosowaniach przemysłowych.
7. Gwarancja nie obejmuje także czynności przewidzianych w instrukcji obsługi, do których wykonania zobowiązany jest nabywca we własnym zakresie i na własny koszt, np. zainstalowania Produktu, konserwacji Produktu.
8. Postanowienia gwarancji nie wyłączają, nie ograniczają ani nie zawieszają uprawnień nabywców (konsumentów), wynikających z powszechnie obowiązujących przepisów prawa, w tym przepisów o rękojmi za wady rzeczy sprzedanej.
9. Karta gwarancyjna jest ważna, jeżeli posiada podpis sprzedawcy i datę sprzedaży potwierdzoną pieczęcią firmy lub jednostki handlowej oraz podpis klienta. Karta gwarancyjna nie może zawierać skreśleń ani poprawek.
10. Duplikat karty gwarancyjnej może być wydany na pisemną prośbę po przedstawieniu przez użytkownika dowodu zakupu.
11. Uzyskanie szczegółowych informacji na temat Produktu, w tym zasad i trybu postępowania gwarancyjnego, jest możliwe pod numerem telefonu 22 560 67 27 lub adresem e-mail serwis@thing4you.pl, w dni robocze.

### Akceptuję warunki niniejszej gwarancji

.....  
(czytelny podpis kupującego)

PRODUCENT I DYSTRYBUTOR:

Thing4you

ul. Janusza Korczaka 89

05-250 Radzymin, Polska