



ASUS[®]

Strix 7.1 Gaming Headset Quick Start Guide

English	2	Latviski	83
繁體中文	7	Lietuvių	87
简体中文	11	Norsk	91
Français	15	Polski	95
Deutsch	19	Português	99
Italiano	23	Română	103
日本語	27	Srpski	107
한국어	31	Slovensky	111
Русский	35	Slovenščina	115
عربي	39	Español	119
Български	43	Svenska	123
Hrvatski	47	ไทย	127
Čeština	51	Türkçe	131
Dansk	55	Українська	135
Nederlands	59	Tiếng Việt	139
Eesti	63		
Suomi	67		
Ελληνικά	71		
Magyar	75		
Bahasa Indonesia	79		

Q9729 / First Edition / September 2014

Package contents

- ASUS Strix 7.1 Gaming Headset
- Strix 7.1 control box
- Quick Start Guide
- USB Y-cable
- HDMI speaker cable
- Detachable microphone boom

Safety Guidelines

- If your device does not work properly and troubleshooting does not work, unplug the device and contact the ASUS Service Center for assistance. DO NOT attempt to service or fix the device yourself.
- DO NOT disassemble the device as doing so will void its warranty.
- Protect the cables from being stepped on or compressed, particularly at the point where it exits from the device.
- Keep the device away from liquid, humidity or moisture. Operate the device only within the specific temperature range of 0°C (32°F) to 40°C (104°F).

Maintenance

ASUS Strix 7.1 Gaming Headset requires minimum maintenance to keep it in optimum condition. We recommend that you unplug the device from the USB port and clean it once a month using a slightly-wet soft cloth or cotton swab. DO NOT use soap or harsh cleaning agents.

Product Highlights

- True 7.1 surround with five pairs of neodymium magnet speakers for precise positioning and immersive game audio
- Adjustable individual audio channels
- ENC (Environmental Noise Cancellation) switch filters out 90% environmental noise for clear in-game communications
- Ultra comfortable ergonomic design for all head shapes / sizes
- Travel-friendly foldable design for on-the-go games
- Four Gaming Spectrum modes



Device Layout

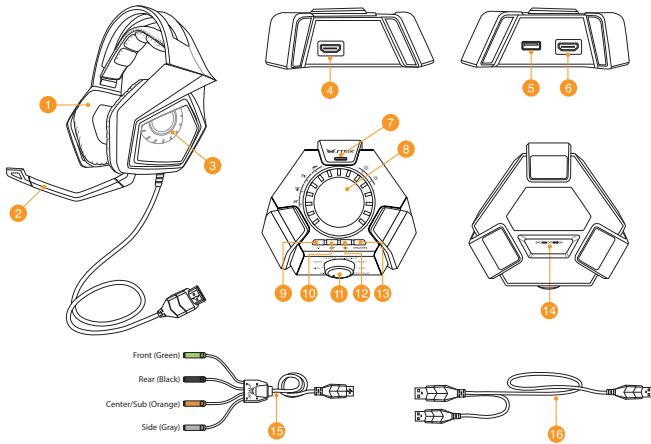

English

- | | |
|--|--|
| 1. Headset | 9. 7.1-channel / stereo switching button |
| 2. Detachable microphone boom | 10. Headphone amplifier on/off |
| 3. Five pairs of neodymium magnet speakers | 11. Mode selector* |
| 4. HDMI headset port | 12. Quick microphone mute/unmute |
| 5. USB port | 13. Headset/speaker switching button |
| 6. HDMI speaker port | 14. ENC (Environmental Noise Cancellation) on/off switch |
| 7. ENC (Environmental Noise Cancellation) microphone | 15. HDMI speaker cable |
| 8. Mode on/off switch and Mode parameter control* | 16. USB Y-cable |

NOTE: Refer to the table in section **Using the Strix 7.1 Control Box** for the functions of the Mode Selector and Mode On/Off Switch & Mode Parameter Control

Connecting your devices

1. Connect the headset to the HDMI headset port of the Strix 7.1 control box.
2. Connect the single-USB end of the bundled USB Y-cable to the USB port on the Strix 7.1 control box and the other end to your computer.
3. Connect the microphone boom to the headset for two-way communication.
4. Connecting your speakers:
 - a. Connect the HDMI connector of the bundled HDMI speaker cable to the Strix 7.1 control box.
 - b. Connect the four colored jacks of the bundled HDMI speaker cable to the appropriate audio ports on your speakers. Refer to the color indications of the four colored jacks below.
 - Green: Front
 - Black: Rear
 - Orange: Center / Sub
 - Gray: Side
5. Press the headset/speaker switching button to switch between headset and speakers.

Using the Strix 7.1 Control Box

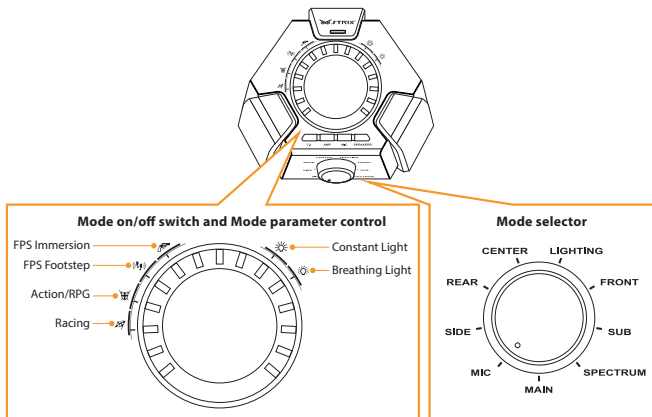



Below is the list of functions of the Mode Selector and Mode On/Off Switch & Mode Parameter Control:

Mode Selector (Turn)	Mode On/Off Switch (Press)	Mode Parameter Control (Turn)
Main	Mute/Unmute the headset	Adjust the main listening volume
Center	Mute/Unmute the center channel	Adjust the center channel volume
Sub	Mute/Unmute the sub channel	Adjust the sub channel volume
Front	Mute/Unmute the front channels	Adjust the front channel volume
Rear	Mute/Unmute the rear channels	Adjust the rear channel volume
Side*	Mute/Unmute the side channels	Adjust the side channel volume
Mic	Mute/Unmute the headset microphone	Adjust the microphone volume
Spectrum	Turn on/off the spectrum presets	Select one of the spectrum presets: <ul style="list-style-type: none">• FPS immersion• FPS Footstep• Action/RPG• Racing
Lighting	Tune on/off the headset lighting	Select between the lighting modes: <ul style="list-style-type: none">• Constant light• Breathing light

NOTE: The 5.1-channel (6 channels) contents have no sound on the side channels.

Four quick-access buttons are also available for:

- Switching between 7.1-channel and stereo mode
- Turning on/off the headphone amplifier
- Muting/unmuting the microphone
- Switching between headset and speakers

Environmental Noise Cancellation (ENC)

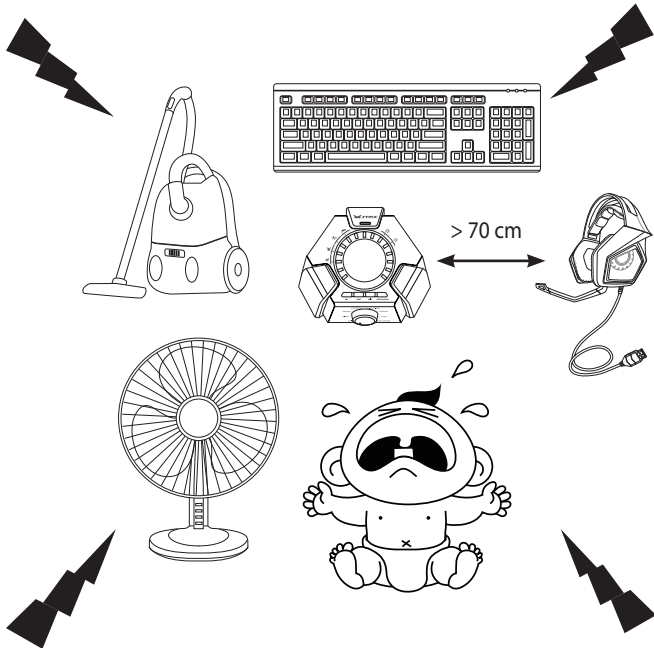

ENC reduces the unwanted environmental noise that your headset's microphone picks up, ensuring clear and audible communication with other people. For the headset's optimal performance, ensure that you are more than 70 cm away from the console box.

IMPORTANT! The Strix 7.1 Control Box is a plug-and-play audio device. Depending on how your computer is configured, the Strix 7.1 Box may or may not automatically be selected as the default audio device. Hence, ensure that you select the Strix 7.1 box as your default audio playback/recording device if there is no sound.



裝置概觀

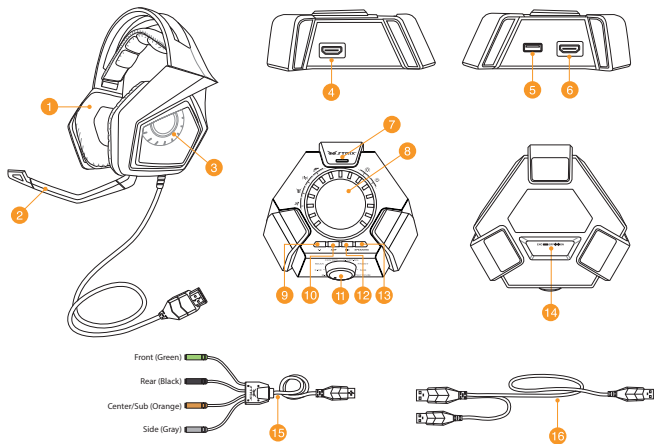

1. 耳機
2. 可拆卸麥克風
3. 五對銣磁鐵喇叭
4. HDMI 耳機連接埠
5. USB 連接埠
6. HDMI 喇叭連接埠
7. ENC (環境噪音消除) 麥克風
8. 開啟/關閉模式開關和模式參數控制
9. 7.1 聲道 / 音樂 (雙聲道) 切換按鈕
10. 耳機擴大器開啟/關閉
11. 模式選擇
12. 麥克風快速靜音/取消靜音
13. 耳機/喇叭切換按鈕
14. 開啟/關閉 ENC (環境噪音消除) 開關
15. HDMI 喇叭連接埠
16. USB Y 型連接線

注意：有關模式選擇、開啟/關閉模式開關、模式參數控制的詳細內容，請參考使用 Strix 7.1 控制盒 中的列表。

連接您的裝置

1. 將耳機連接至 Strix 7.1 控制盒的 HDMI 耳機連接埠。
2. 將 USB Y 型連接線的單一 USB 端連接至 Strix 7.1 控制盒的 USB 連接埠，另一端連接至您的電腦。
3. 將可拆卸式麥克風連接至耳機，可進行雙向通話。
4. 連接您的喇叭：
 - a. 將附送的 HDMI 喇叭連接線的 HDMI 連接埠連接至 Strix 7.1 控制盒。
 - b. 將附送的 HDMI 喇叭連接線的四個彩色插頭連接至喇叭所對應的音效連接埠。詳情請參考下方四個彩色插頭的顏色指示。
 - 綠色：前端
 - 黑色：後側
 - 橘色：中央 / 低音
 - 灰色：側邊
5. 按下耳機/喇叭切換按鈕，可在耳機和喇叭之間切換。

使用 Strix 7.1 控制盒

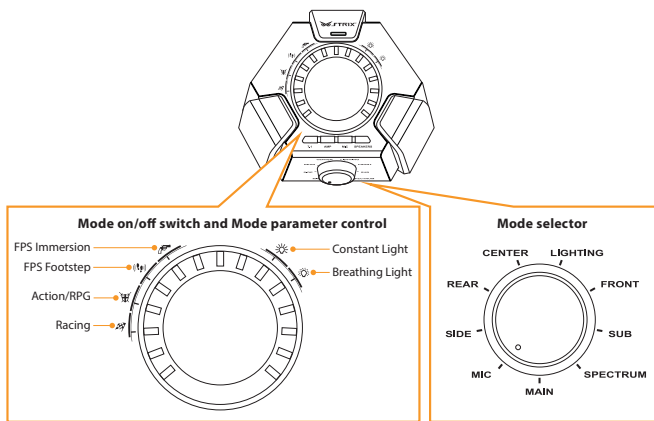



以下是模式選擇、開啟/關閉模式開關、模式參數控制的功能表：

模式選擇(旋轉)	開啟/關閉模式開關(點按)	模式參數控制(旋轉)
主體	使耳機靜音/取消靜音	調整主體音量
中央	使中央聲道靜音/取消靜音	調整中央聲道音量
低音	使低音聲道靜音/取消靜音	調整低音聲道音量
前端	使前端聲道靜音/取消靜音	調整前端聲道音量
後側	使後側聲道靜音/取消靜音	調整後側聲道音量
側邊	使側邊聲道靜音/取消靜音	調整側邊聲道音量
麥克風	使麥克風靜音/取消靜音	調整麥克風音量
頻譜	開啟/關閉頻譜預設值	從以下頻譜預設項中選擇其一： <ul style="list-style-type: none"> • 射擊 臨場模式 • 射擊 腳步聲模式 • 動作/角色扮演 • 賽車
閃光燈	開啟/關閉耳機閃光燈	選擇閃光燈模式： <ul style="list-style-type: none"> • 持續閃光 • 呼吸閃光

注意： 5.1 聲道 (6 聲道) 音效內容在側邊聲道中沒有聲音。

還有四個快速操作按鈕可使用：

- 在 7.1 聲道和音樂 (雙聲道) 模式之間切換
- 開啟/關閉耳機擴大器
- 使麥克風靜音/取消靜音
- 在耳機和喇叭之間切換



環境噪音消除 (ENC)

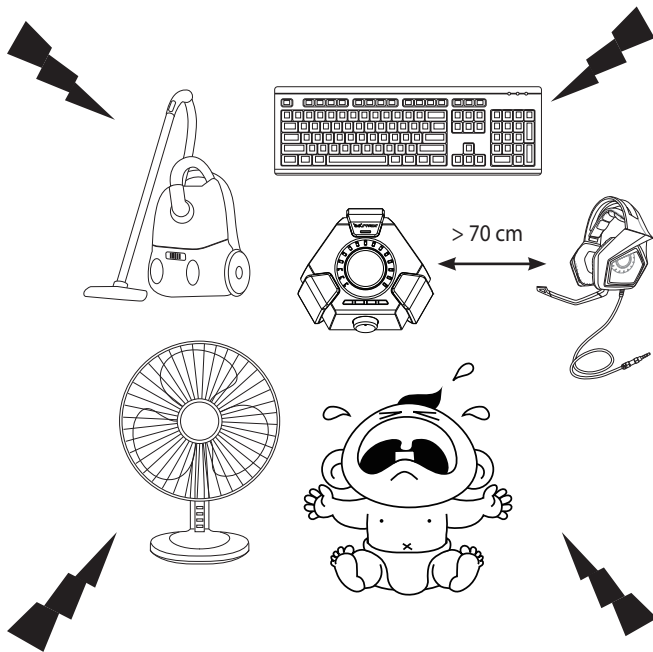

ENC 可減少麥克風抬起時的環境噪聲，保證清晰透徹的通話質量。為獲得耳機的最佳性能，請確保自己和控制盒距離大於 70 公分。

重要！ 7.1 控制盒是一個隨插即用的音效裝置，依據您電腦的配置不同，7.1 控制盒可能未被自動選為預設音效裝置。然而，若耳機沒有聲音，請選擇 7.1 控制盒作為您的預設音效播放/錄音裝置。



设备概观

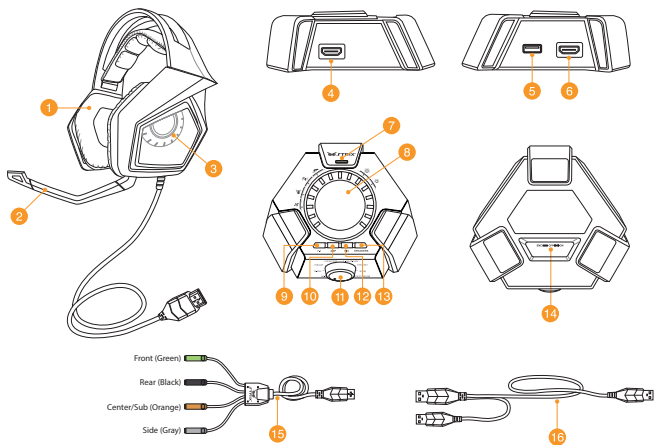

- | | |
|----------------------|---------------------------|
| 1. 耳机 | 9. 7.1 声道 / 音乐 (双声道) 切换按钮 |
| 2. 可拆卸式麦克风 | 10. 耳机放大器开启/关闭 |
| 3. 五对钹磁铁扬声器 | 11. 模式选择* |
| 4. HDMI 耳机接口 | 12. 麦克风快速静音/取消静音 |
| 5. USB 接口 | 13. 耳机/扬声器切换按钮 |
| 6. HDMI 扬声器接口 | 14. 开启/关闭 ENC (环境噪音消除) 开关 |
| 7. ENC (环境噪音消除) 麦克风 | 15. HDMI 扬声器接口 |
| 8. 开启/关闭模式开关和模式参数控制* | 16. USB Y 型数据线 |

注意：有关模式选择、开启/关闭模式开关、模式参数控制的详细内容，请参考“使用 Strix 7.1 控制盒”中的列表。

连接您的设备

1. 将耳机连接至 Strix 7.1 控制盒的 HDMI 耳机接口。
2. 将 USB Y 型数据线的单一 USB 端连接至 Strix 7.1 控制盒的 USB 接口，另一端连接至您的电脑。
3. 将可拆卸式麦克风连接至耳机，可进行双向通话。
4. 连接您的扬声器：
 - a. 将附送的 HDMI 扬声器数据线的 HDMI 接口连接至 Strix 7.1 控制盒。
 - b. 将附送的 HDMI 扬声器数据线的四个彩色插头连接至扬声器所对应的音频接口。详情请参考下方四个彩色插头的颜色指示。
 - 绿色：前端
 - 黑色：后侧
 - 橘色：中央 / 低音
 - 灰色：侧边
5. 按下耳机/扬声器切换按钮，可在耳机和扬声器之间切换。

使用 Strix 7.1 控制盒

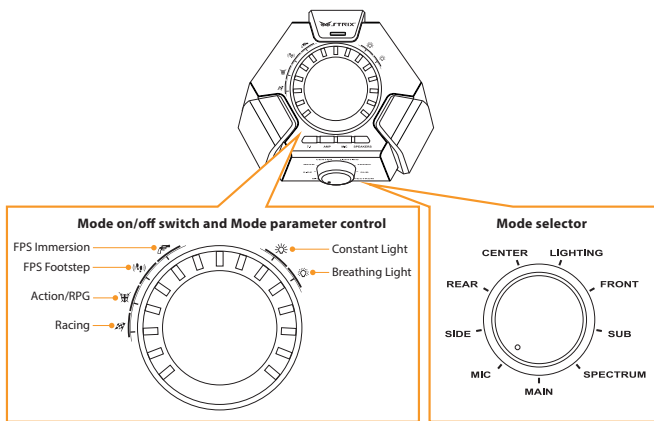



以下是模式选择、开启/关闭模式开关、模式参数控制的功能表：

模式选择(旋转)	开启/关闭模式开关(点击)	模式参数控制(旋转)
主体	使耳机静音/取消静音	调整主体音量
中央	使中央声道静音/取消静音	调整中央声道音量
低音	使低音声道静音/取消静音	调整低音声道音量
前端	使前端声道静音/取消静音	调整前端声道音量
后侧	使后侧声道静音/取消静音	调整后侧声道音量
侧边*	使侧边声道静音/取消静音	调整侧边声道音量
麦克风	使麦克风静音/取消静音	调整麦克风音量
频谱	开启/关闭频谱默认值	从以下频谱默认项中选择其一： <ul style="list-style-type: none">• 射击 临场模式• 射击 脚步声模式• 动作/角色扮演• 赛车
闪光灯	开启/关闭耳机闪光灯	选择闪光灯模式： <ul style="list-style-type: none">• 持续闪光• 呼吸闪光

注意：5.1声道(6声道)音频内容在侧边声道中没有声音。

还有四个快速操作按钮可使用：

- 在7.1声道和音乐(双声道)模式之间切换
- 开启/关闭耳机放大器
- 使麦克风静音/取消静音
- 在耳机和扬声器之间切换



环境噪音消除 (ENC)

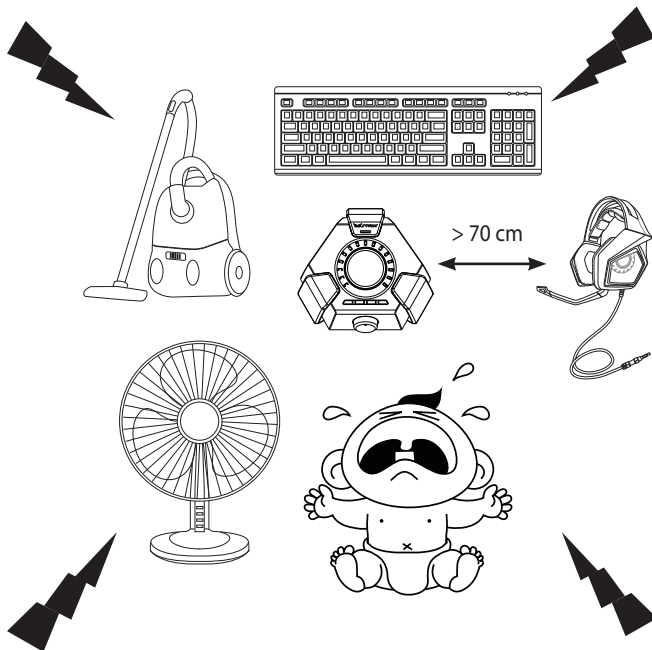

ENC 可减少拾起麦克风时的环境噪声，保证清晰透彻的通话质量。为获得耳机的最佳性能，请确保自己和控制盒距离大于 70 公分。

重要！ 7.1 控制盒是一个即插即用的音频设备，依据您电脑的配置不同，7.1 控制盒可能未被自动选为默认音频设备。然而，若耳机没有声音，请选择 7.1 控制盒作为您的默认音频播放/录音设备。

Caractéristiques du casque

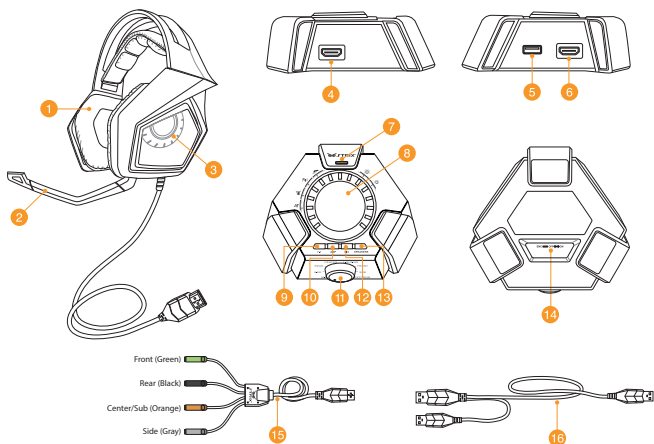

- | | |
|--|--|
| 1. Casque | 9. Bouton de sélection de mode 7.1 ou stéréo |
| 2. Microphone détachable | 10. Bouton d'activation/désactivation de l'amplificateur de casque |
| 3. Cinq paires de haut-parleurs à aimants au néodyme | 11. Molette de sélection de mode* |
| 4. Port HDMI pour casque | 12. Bouton de mise en sourdine du micro |
| 5. Port USB | 13. Bouton de sélection de casque ou haut-parleur |
| 4. Port HDMI pour haut-parleurs | 14. Interrupteur d'annulation des nuisances sonores ambiantes |
| 7. Microphone avec fonction d'annulation des nuisances sonores ambiantes | 15. Câble HDMI pour haut-parleurs |
| 8. Molette de gestion des modes audio* | 16. Câble USB (Y) |

REMARQUE : Consultez le tableau de la section **Utiliser le boîtier Strix 7.1** pour plus de détails sur les fonctions des molette de sélection de mode audio.

Connecter des appareils

1. Branchez le casque au port HDMI dédié du boîtier de contrôle Strix 7.1.
2. Connectez une extrémité du câble USB fourni au port USB du boîtier de contrôle Strix 7.1, et l'autre extrémité à l'un des ports USB de votre ordinateur.
3. Connectez le microphone amovible au casque.
4. Connexion d'un système d'enceintes :
 - a. Branchez l'extrémité HDMI du câble HDMI pour haut-parleurs au boîtier de contrôle Strix 7.1.
 - b. Connectez les quatre prises colorées du câble HDMI pour haut-parleurs aux prises audio appropriées de votre système d'enceintes.

Définition des prises :

- Verte : Enceinte avant
 - Orange : Enceinte centre / caisson de basses
 - Noir : Enceinte arrière
 - Gris : Enceinte latérale
5. Appuyez sur le bouton de sélection de mode 7.1 / stéréo pour basculer entre le casque et votre système d'enceintes.

Utiliser le boîtier de contrôle Strix 7.1

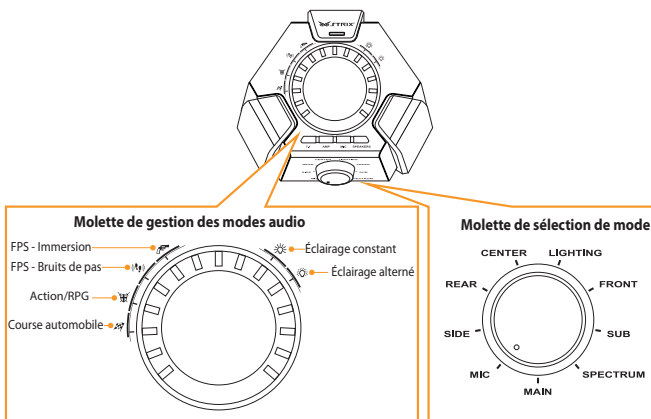



Vous trouverez ci-dessous la liste des fonction des molettes de sélection et de gestion des modes audio :

Molette de sélection de mode (tourner)	Molette de gestion des modes audio (appuyer)	Molette de gestion des modes audio (tourner)
Source principale	Mise en sourdine du casque	Réglage du volume du principal
Centre	Activation ou désactivation des canaux centraux	Réglage du volume des canaux centraux
Caisson de basses	Activation ou désactivation du caisson de basses	Réglage du volume du caisson de basses
Avant	Activation ou désactivation des canaux avants	Réglage du volume des canaux avants
Arrière	Activation ou désactivation des canaux arrières	Réglage du volume des canaux arrières
Latéral*	Activation ou désactivation des canaux latéraux	Réglage du volume des canaux latéraux
Micro	Activation ou désactivation du microphone	Réglage du volume du microphone
Spectre audio	Activation ou désactivation des pré-réglages de spectre audio	Sélection d'un pré-réglage de spectre : <ul style="list-style-type: none">• Immersion FPS• Bruits de pas FPS• Action/RPG• Course automobile
Éclairage	Activation ou désactivation de l'éclairage du casque	Sélection du mode d'éclairage : <ul style="list-style-type: none">• Constant• Alterné

REMARQUE : Le contenu audio 5.1 (6 canaux) ne diffuse pas de son sur les canaux centraux.

Quatre boutons d'accès rapide sont disponibles :

- Sélection de mode audio : 7.1 ou stéréo
- Activation ou désactivation de l'amplificateur de casque
- Activation ou désactivation du microphone
- Sélection de source audio : casque ou haut-parleurs

Annulation des bruits environnants

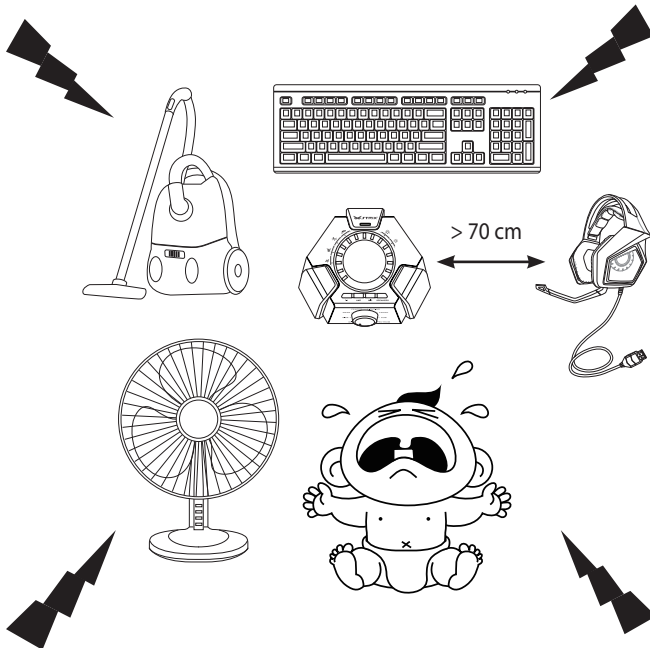

La technologie d'annulation des bruits environnants réduit les nuisances sonores indésirables captées par le micro du casque, et ce afin de garantir une communication bi-directionnelle claire et audible. Pour optimiser les performances du casque, assurez-vous de vous placer à plus de 70 cm de votre console de jeu vidéo.

IMPORTANT ! Le boîtier de contrôle Strix 7.1 est un dispositif audio de type Plug-and-Play. En fonction de la configuration de votre ordinateur, le boîtier Strix 7.1 peut toutefois ne pas être défini comme dispositif audio par défaut. Il est donc recommandé de régler le boîtier comme périphérique audio par défaut dans le menu de configuration audio de votre système d'exploitation si son fonctionnement pose problème.

Gerätelayout

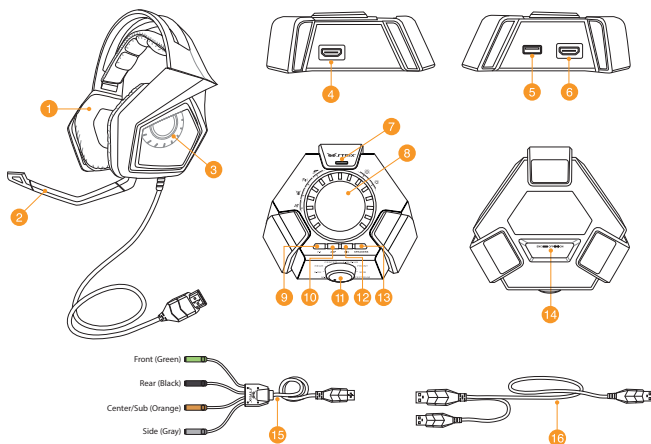

- | | |
|---|---|
| 1. Headset | 9. 7.1-Kanal/Stereo-Umschalttaste |
| 2. Abtrennbarer Mikrofongalgen | 10. Kopfhörerverstärker ein/aus |
| 3. Fünf Paar Neodym-Magnetlautsprecher | 11. Moduswähler* |
| 4. HDMI-Headset-Anschluss | 12. Schnelltaste zum Ein-/Ausschalten der Mikrofonstummmschaltung |
| 5. USB-Port | 13. Headset/Lautsprecher-Wechseltaste |
| 6. HDMI-Lautsprecheranschluss | 14. Ein-/Ausschalter zur Unterdrückung von Umgebungsgereuschen |
| 7. Mikrofon mit Unterdrückung von Umgebungsgereuschen | 15. HDMI-Lautsprecherkabel |
| 8. Modus-Ein-/Ausschalter und Modusparameterregler* | 16. USB-Y-Kabel |

Hinweis: Informationen zu Funktionen von Moduswähler und Modus-Ein/Aus-Schalter sowie Modusparametersteuerung finden Sie in der Tabelle im Abschnitt **Strix 7.1-Steuerbox verwenden**.

Ihre Geräte verbinden

1. Verbinden Sie das Headset mit dem HDMI-Headset-Anschluss der Strix-7.1-Steuerbox.
2. Verbinden Sie den einzelnen USB-Stecker des mitgelieferten USB-Y-Kabels mit dem USB-Port an der Strix-7.1-Steuerbox und die anderen Enden mit Ihrem Computer.
3. Verbinden Sie den Mikrofongalgen mit dem Headset für den Gegensprechverkehr.
4. Ihre Lautsprecher anschließen:
 - a. Verbinden Sie den HDMI-Anschluss des mitgelieferten HDMI-Lautsprecherkabels mit der Strix-7.1-Steuerbox.
 - b. Verbinden Sie die vier farbigen Anschlüsse des mitgelieferten HDMI-Lautsprecherkabels mit den jeweiligen Audioanschlüssen Ihrer Lautsprecher. Beachten Sie die nachstehenden Farbanzeigen der vier farbigen Anschlüsse.
 - Grün: Vorderseite
 - Schwarz: Rückseite
 - Orange: Mitte / Sub
 - Grau: Seite
5. Drücken Sie die Headset/Lautsprecher-Umschalttaste zum Umschalten zwischen Headset und Lautsprechern.

Strix-7.1-Steuerbox verwenden

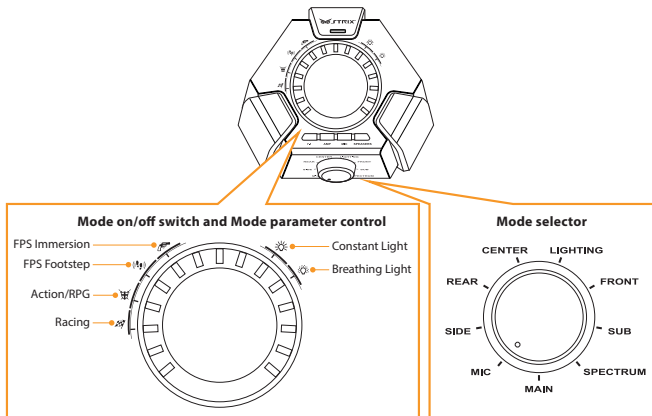



Nachstehend sehen Sie die Liste mit Funktionen des Moduswählers, Modus-Ein-/Ausschalters und Modusparameterreglers:

Moduswähler (drehen)	Modus-Ein-/Ausschalter (drücken)	Modusparameterregler (drehen)
Haupt	Headset-Stummschaltung aktivieren/deaktivieren	Hauptausgabelautstärke anpassen
Mitte	Stummschaltung des mittleren Kanals aktivieren/deaktivieren	Lautstärke des mittleren Kanals anpassen
Sub	Stummschaltung des Subkanals aktivieren/deaktivieren	Lautstärke des Subkanals anpassen
Vorderseite	Stummschaltung der vorderen Kanäle aktivieren/deaktivieren	Lautstärke des vorderen Kanals anpassen
Rückseite	Stummschaltung der hinteren Kanäle aktivieren/deaktivieren	Lautstärke des hinteren Kanals anpassen
Seite*	Stummschaltung der seitlichen Kanäle aktivieren/deaktivieren	Lautstärke des seitlichen Kanals anpassen
Mikrofon	Stummschaltung des Headset-Mikrofon aktivieren/deaktivieren	Mikrofonlautstärke anpassen
Spektrum	Spektrum-Voreinstellungen einschalten/ausschalten	Eine der Spektrum-Voreinstellungen wählen: <ul style="list-style-type: none">• FPS-Immersion• FPS-Schritt• Action/RPG• Rennen
Licht	Headset-Beleuchtung ein-/ausschalten	Zwischen Beleuchtungsmodi wechseln: <ul style="list-style-type: none">• Konstantes Licht• Atmendes Licht

Hinweis: 5.1-Kanal- (6 Kanäle) Inhalte haben keinen Ton bei den seitlichen Kanälen.

Zudem ermöglichen vier Schnellzugriffstasten folgende Funktionen:

- Zwischen 7.1-Kanal- und Stereomodus umschalten
- Kopfhörerverstärker ein-/ausschalten
- Mikrofonstummschaltung ein-/ausschalten
- Zwischen Headset und Lautsprechern wechseln

Unterdrückung von Umgebungsgeräuschen

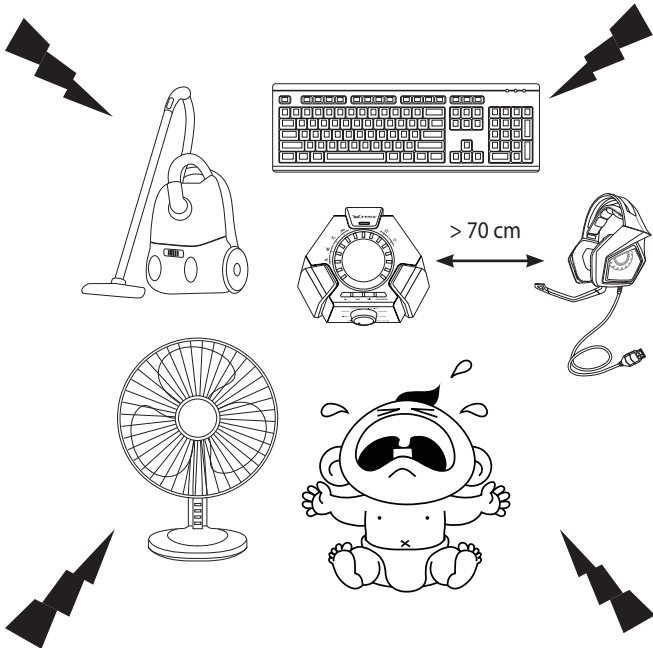

ENC reduziert das unerwünschte Umweltlärm, das Ihr Headset-Kopfhörer aufnimmt, dadurch die deutliche und akustische Kommunikation mit anderen garantiert wird. Für die optimale Leistung des Headsets stellen Sie sich sicher, dass Sie mehr als 70 cm von dem Konsolen-Box weit sind.

WICHTIG! Die Strix 7.1-Kontrollbox ist ein Plug-and-Play-Audiogerät. Je nach Konfiguration Ihres Computers wird die Strix 7.1-Box möglicherweise automatisch als Standardaudiogerät ausgewählt. Achten Sie daher darauf, die Strix 7.1-Box als Standardaudiowiedergabe-/aufnahmegerät auszuwählen, falls kein Ton ausgegeben wird.



Panoramica del dispositivo

Italiano

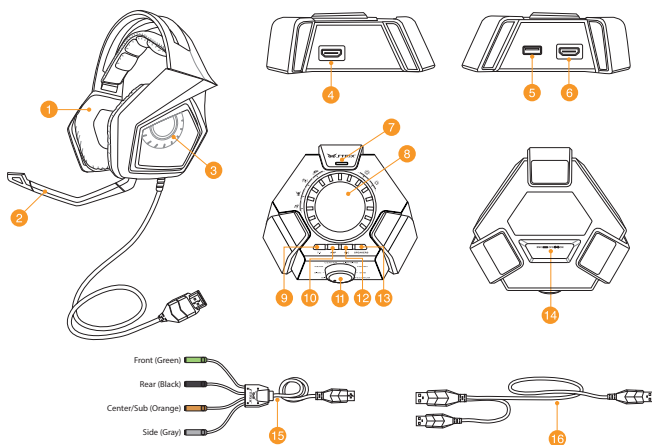

- | | |
|--|--|
| 1. Auricolari | 9. Pulsante selezione modalità 7.1 canali / stereo |
| 2. Asta per microfono rimovibile | 10. Amplificatore cuffie on/off |
| 3. Altoparlanti con cinque coppie di magneti al neodimio | 11. Selettore modalità* |
| 4. Porta HDMI per cuffie | 12. Silenziatore rapido microfono |
| 5. Porta USB | 13. Selettore cuffie/altoparlanti |
| 6. Porta HDMI per altoparlanti | 14. Interruttore ENC (cancellazione del rumore ambientale) |
| 7. ENC (cancellazione del rumore ambientale) per microfono | 15. Cavo audio HDMI |
| 8. Interruttore modalità e controllo parametri modalità* | 16. Cavo USB ad Y |



NOTA: Per maggiori dettagli sul funzionamento del selettore modalità, dell'interruttore modalità e del controllo parametri modalità fate riferimento alla tabella *Utilizzo della control box Strix 7.1*.



Connessione dei vostri dispositivi

1. Collegate le cuffie alla porta HDMI per le cuffie sulla control box Strix 7.1.
2. Collegate il terminale singolo del cavo USB ad Y in dotazione alla porta USB sulla control box Strix 7.1 quindi collegate l'altro terminale al vostro computer.
3. Collegate l'asta del microfono alle cuffie per una comunicazione bilaterale.
4. Collegamento degli altoparlanti:
 - a. Collegate il connettore HDMI del cavo audio HDMI in dotazione alla control box Strix 7.1.
 - b. Collegate i quattro jack colorati del cavo audio HDMI in dotazione alle porte audio corrispondenti sul vostro sistema di altoparlanti. Fate riferimento alle seguenti indicazioni sui colori.
 - Verde: Frontale
 - Nero: Posteriore
 - Arancione: Centrale / Subwoofer
 - Grigio: Laterale
5. Premete il selettore cuffie/altoparlanti per passare tra cuffie e altoparlanti.

Utilizzo della control box Strix 7.1

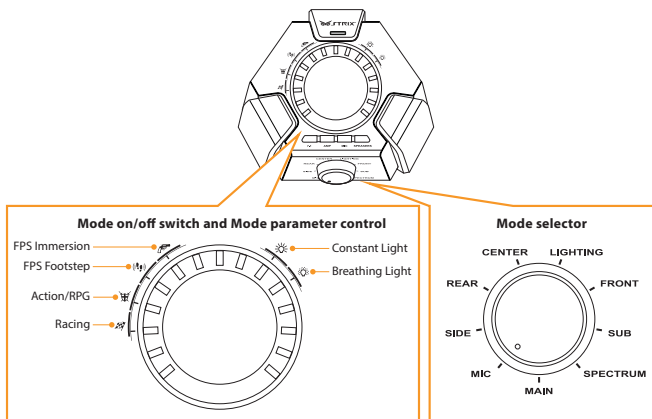



Qui di seguito un elenco delle funzioni per il selettore modalità, per l'interruttore modalità e per il controllo parametri modalità.

Selettore modalità (rotazione)	Interruttore modalità (pressione)	Controllo parametri modalità (rotazione)
Main	Attivazione/disattivazione modalità silenziosa per le cuffie	Regolazione volume principale d'ascolto
Center	Attivazione/disattivazione del canale centrale	Regolazione volume per il canale centrale
Sub	Attivazione/disattivazione del canale subwoofer	Regolazione volume per il canale subwoofer
Front	Attivazione/disattivazione dei canali frontali	Regolazione volume per i canali frontali
Rear	Attivazione/disattivazione dei canali posteriori	Regolazione volume per i canali posteriori
Side*	Attivazione/disattivazione dei canali laterali	Regolazione volume per i canali laterali
Mic	Attivazione/disattivazione modalità silenziosa per il microfono	Regolazione volume per il microfono
Spectrum	Attivazione/disattivazione preset dello spettro	Selezionate un preset per lo spettro: <ul style="list-style-type: none">• FPS immersion• FPS Footstep• Action/RPG• Racing
Lighting	Attivazione/disattivazione luce delle cuffie	Selezionate la modalità che preferite: <ul style="list-style-type: none">• Constant light (Luce costante)• Breathing light (Respiro)

NOTA: I contenuti a 5.1 canali non dispongono di suono per i canali laterali.

Sono inoltre disponibili pulsanti per un rapido accesso a:

- Passaggio da modalità a 7.1 canali a modalità stereo e viceversa
- Attivazione/disattivazione amplificatore per le cuffie
- Attivazione/disattivazione modalità silenziosa per il microfono
- Selezione tra cuffie e altoparlanti



Italiano

ENC (cancellazione del rumore ambientale)

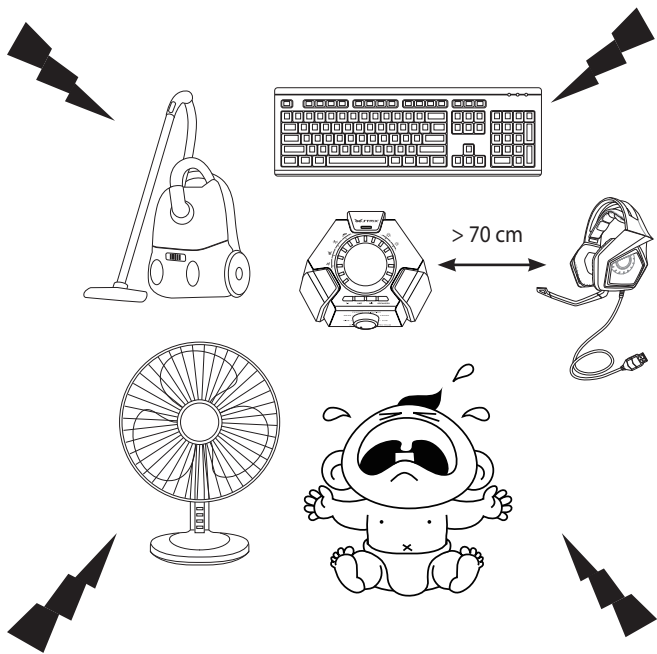

La funzione ENC riduce il rumore ambientale indesiderato garantendo una comunicazione chiara con le altre persone. Per ottenere prestazioni ottimali assicuratevi di stare alla distanza di almeno 70 cm dalla Control Box.

IMPORTANTE! La control box Strix 7.1 è un dispositivo audio plug-and-play. La control box Strix 7.1 potrebbe non essere selezionata automaticamente come dispositivo di riproduzione audio predefinito, questo dipende dalle impostazioni del vostro computer. Assicuratevi che la control box Strix 7.1 sia correttamente selezionata come vostro dispositivo di riproduzione/registrazione audio predefinito nel caso in cui non sentiate alcun suono.



デバイスのレイアウト

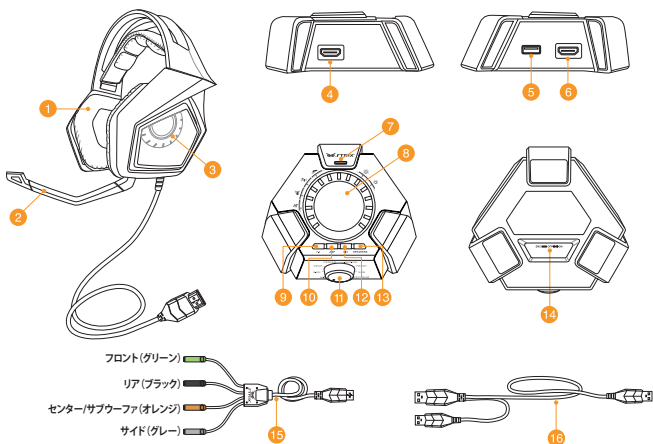

1. イヤーパッド
2. 着脱式マイクブーム
3. スピーカードライバー
4. HDMIヘッドセット用ポート
5. USBポート
6. HDMIスピーカー用ポート
7. ENC用マイク
8. コントロールダイヤル*
9. 7.1チャンネル/ステレオ切り替えボタン
10. ヘッドホンアンプボタン
11. モードセクター*
12. マイクミュートボタン
13. 出力切替ボタン
14. ENCスイッチ(環境ノイズ低減機能)
15. HDMIスピーカーケーブル
16. Y字USBケーブル

ご注意: モードセクターとコントロールダイヤルの機能の詳細は「Strix 7.1コントロールボックスを使用する」をご覧ください。

他の機器に接続する

- ヘッドセットをStrix 7.1コントロールボックスのHDMIヘッドセット用ポートに接続します。
- 付属のY字USBケーブルの一方をStrix 7.1コントロールボックスのUSBポートに接続し、二股のUSBコネクタをコンピューターに接続します。
- 着脱式マイクブームをヘッドセットに接続します。
- スピーカーを接続します。
 - 付属のHDMIスピーカーケーブルをStrix 7.1 コントロールボックスのHDMIスピーカー用ポートに接続します。
 - HDMIスピーカーケーブルにスピーカーの各チャンネルを接続します。コネクタの配色は次のとおりです。
 - グリーン: フロント
 - ブラック: リア
 - オレンジ: センター/サブウーファー
 - グレイ: サイド
- 出力切替ボタンを押し、ヘッドセットとスピーカーを切り替えます。

Strix 7.1コントロールボックスを使用する

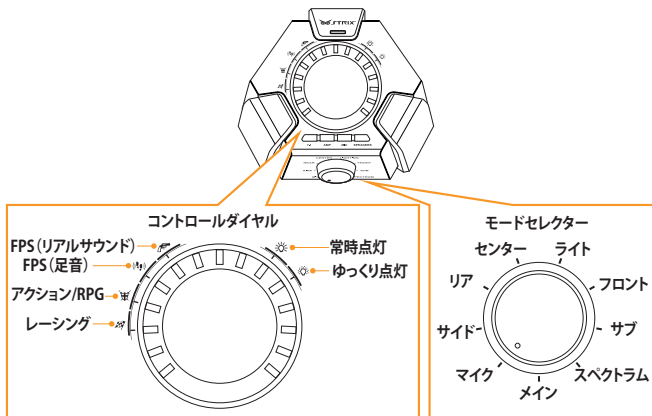



モードセレクターとコントロールダイヤルの動作は次の表をご覧ください。

モードセレクター (回転)	コントロールダイヤル(押す)	コントロールダイヤル(回転)
メイン	メイン音量ミュートのオン/オフ	出力音量調整
センター	センターチャンネル音量ミュートのオン/オフ	センターチャンネルの音量調整
サブ	サブチャンネル音量ミュートのオン/オフ	サブウーファーチャンネルの音量調整
フロント	フロントチャンネル音量ミュートのオン/オフ	フロントチャンネルの音量調整
リア	リアチャンネル音量ミュートのオン/オフ	リアチャンネルの音量調整
サイド*	サイドチャンネル音量ミュートのオン/オフ	サイドチャンネルの音量調整
マイク	マイクミュートのオン/オフ	入力音量調整
スペクトラム	スペクトラムモードのオン/オフ	プリセットプロファイルの選択: <ul style="list-style-type: none"> • FPS (リアルサウンド) • FPS (足音) • アクション/RPG • レーシング
ライト	ヘッドセットLEDのオン/オフ	ライトのモード切替: <ul style="list-style-type: none"> • 常時点灯 • ゆっくり点灯

ご注意: 5.1チャンネル (6チャンネル) コンテンツではサイドチャンネルには音声は出力されません。

コントロールボックス上の4つのクイックアクセスボタンの動作は次のとおりです。

- 7.1チャンネルとステレオモードの切替
- ヘッドホンアンプのオン/オフ
- マイクミュートのオン/オフ
- ヘッドセットとスピーカーの出力切り替え

Environmental Noise Cancellation (ENC)

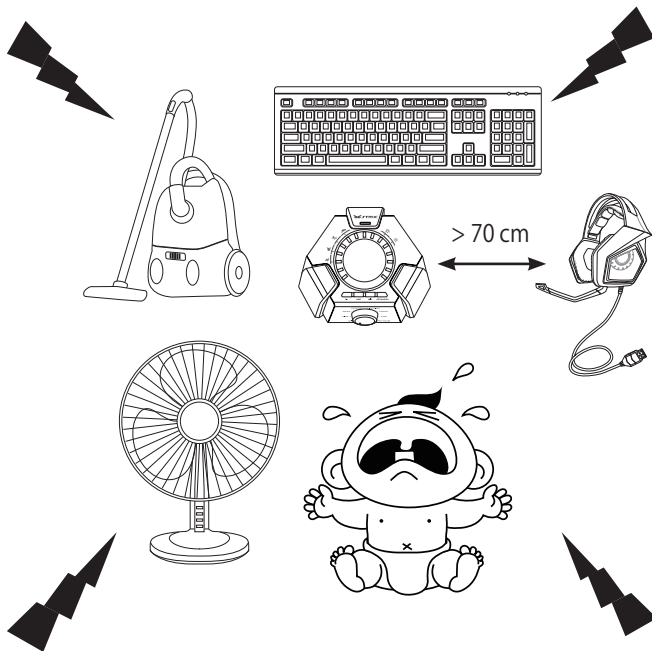

Environmental Noise Cancellation (ENC) は、ヘッドセットのマイクから入力される音声の不要な環境ノイズを低減し、クリアな音声コミュニケーションを可能にします。最適なパフォーマンスでご利用いただくために、ヘッドセットとコンソールオーディオボックスは70cm以上離してご使用ください。

重要: Strix 7.1コントロールボックスはプラグアンドプレイに対応したオーディオデバイスです。ご利用の環境によってはStrix 7.1コントロールボックスが既定のデバイスとして自動的に設定されない場合もあります。音声が入出力されない場合は、Strix 7.1コントロールボックスが再生デバイスと録音デバイスの既定のデバイスに設定されていることをご確認ください。

장치 레이아웃

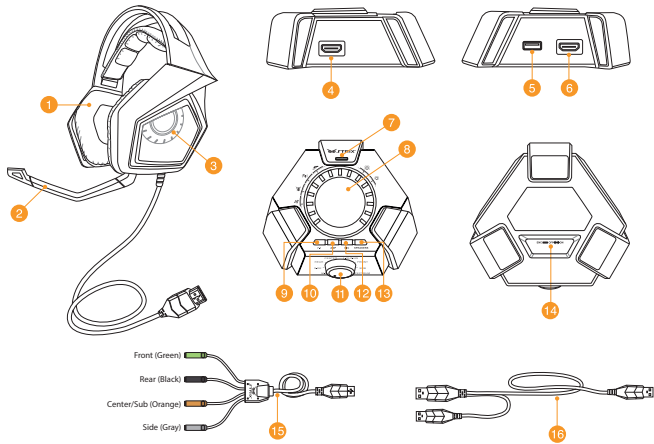

- | | |
|-------------------------------|-----------------------------|
| 1. 헤드셋 | 9. 7.1-채널/스테레오 스위치 버튼 |
| 2. 분리식 마이크 붐 | 10. 헤드폰 앰프 켜기/끄기 |
| 3. 5 쌍의 네오디움 매그넷 스피커 | 11. 모드 선택기* |
| 4. HDMI 헤드셋 포트 | 12. 빠른 마이크 음소거/음소거 해제 |
| 5. USB 포트 | 13. 헤드셋/스피커 전환 버튼 |
| 6. HDMI 스피커 포트 | 14. 주변 소음 제거(ENC) 켜기/끄기 스위치 |
| 7. ENC(주변 소음 제거) 마이크 | 15. HDMI 스피커 케이블 |
| 8. 모드 켜기/끄기 스위치 및 모드 매개변수 제어* | 16. USB Y-케이블 |

참고: 모드 선택, 모드 켜기/끄기 스위치 그리고 모드 제한 컨트롤 기능들을 사용하기 위해 Strix 7.1 컨트롤 박스 사용하기 부분의 표를 참고하십시오.

장치 연결하기

1. 헤드셋을 Strix 7.1 컨트롤 박스의 HDMI 헤드셋 포트에 연결합니다.
2. 번들 USB Y-케이블의 싱글-USB의 끝을 Strix 7.1의 USB 포트에 연결하고 다른 끝을 컴퓨터에 연결합니다.
3. 마이크 폼을 헤드셋에 연결하여 쌍방향 통신을 사용합니다.
4. 스피커에 연결하기:
 - a. 번들 HDMI 스피커 케이블의 HDMI 커넥터를 번들 HDMI Strix 7.1 컨트롤 박스에 연결합니다
 - b. 번들 HDMI 스피커 케이블의 네가지 색상 잭을 스피커의 오디오 포트에 적절하게 연결합니다. 아래 네가지 색상의 표시를 참고합니다.
 - 초록색: 전면
 - 검은색: 후면
 - 오렌지: 중앙 / 보조
 - 회색: 측면
5. 헤드셋/스피커 스위치 버튼을 눌러 헤드셋 또는 스피커로 전환합니다.

Strix 7.1 컨트롤 박스 사용하기

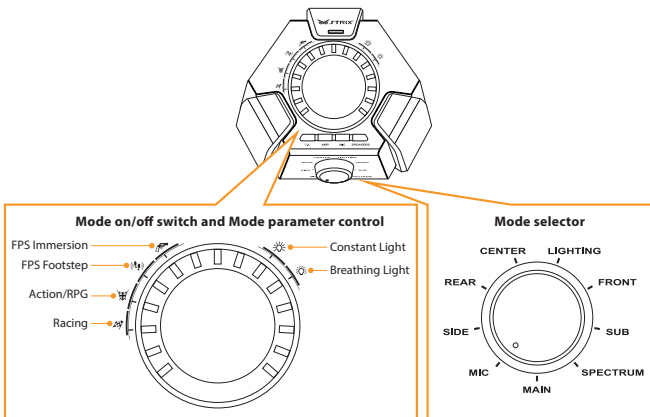



다음은 모드 선택기와 모드 켜기/끄기 스위치 & 모드 매개변수 제어의 기능 목록입니다:

모드 선택기(돌림)	모드 켜기/끄기 스위치(누름)	모드 매개변수 제어(돌림)
기본	헤드셋 음소거/음소거 해제	기본 듣기 볼륨을 조정합니다.
중앙	중앙 채널 음소거/음소거 해제	중앙 채널 볼륨 제어
보조	보조 채널 음소거/음소거 해제	보조 채널 볼륨 제어
전면	전면 채널 음소거/음소거 해제	전면 채널 볼륨 제어
후면	후면 채널 음소거/음소거 해제	후면 채널 볼륨 제어
측면*	측면 채널 음소거/음소거 해제	측면 채널 볼륨 제어
마이크	헤드셋 마이크 음소거/음소거 해제	마이크 볼륨을 조정합니다.
스펙트럼	스펙트럼 기본 설정을 켜기/끄기 합니다.	스펙트럼 기본 설정중 하나를 선택합니다: <ul style="list-style-type: none"> • FPS 몰입 • FPS 풋스텝 • 액션/RPG • 경주
점등	헤드셋 점등 켜기/끄기	점등 모드 선택: <ul style="list-style-type: none"> • 지속 점등 • 호흡 점등

참고: The 5.1-채널 (6 채널) 항목은 측면 채널에서 소리가 나질 않습니다.

다음은 4개의 빠른 접속 버튼입니다:

- 7.1-채널과 스테레오 모드 간 전환
- 헤드폰 증폭기 켜기/끄기
- 마이크 음소거/음소거 해제
- 헤드셋과 스피커 간 전환

주변 소음 제거(ENC)

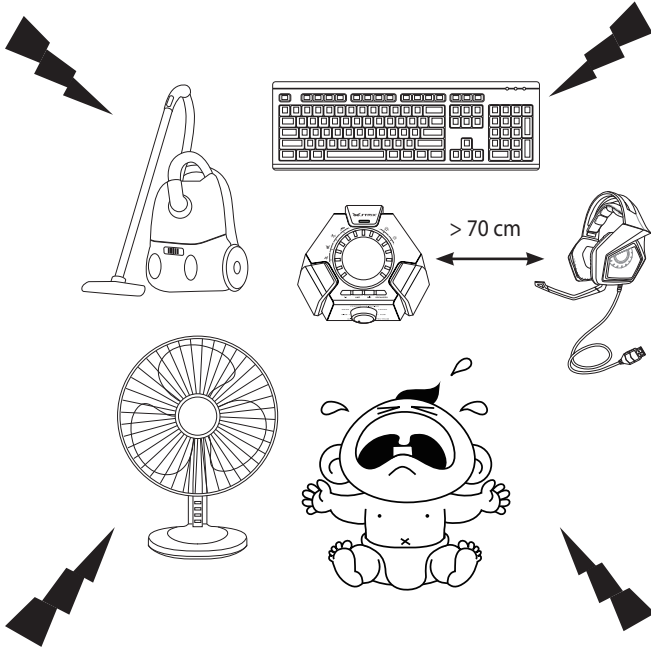

ENC는 헤드셋 마이크에 잡힐 수 있는 불 필요한 주변 소음을 감량하여
사람들과의 대화를 깨끗하고 분명하게 들을 수 있습니다. 헤드셋 최적의
성능을 위해 콘솔 박스에서 70cm 이상 거리를 두십시오.

중요! Strix 7.1 제어 상자는 플러그 앤 플레이 오디오 장치입니다. Strix 7.1 상자는
컴퓨터 구성에 따라 기본 오디오 장치를 자동으로 선택하거나 선택하지 않을 수
있습니다. 따라서 Strix 7.1 상자를 기본 오디오 재생/소리가 나지 않을 경우 기록
장치로 선택할 수 있습니다.

Расположение элементов устройства

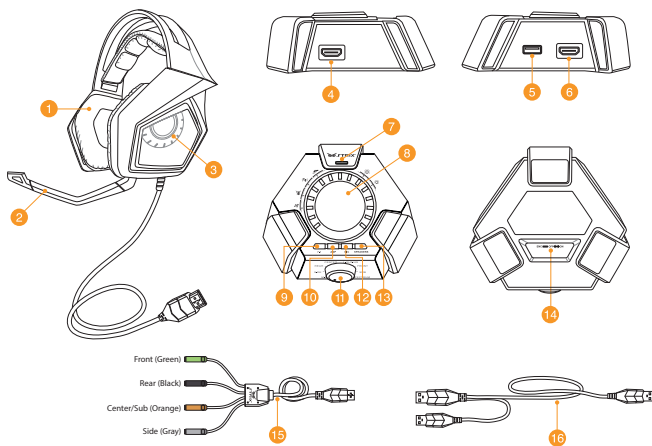

- | | |
|-----------------------------------|--|
| 1. Гарнитура | 9. Кнопка переключения 7.1-каналов/стereo |
| 2. Съёмный микрофон | 10. Включение/отключение усилителя для наушников |
| 3. Пять пар неодимовых динамиков | 11. Переключатель режима* |
| 4. HDMI-разъём для гарнитуры | 12. Включение/отключение микрофона |
| 5. Порт USB | 13. Кнопка переключения гарнитуры/динамика |
| 6. HDMI-разъём для колонок | 14. Кнопка шумоподавления (ENC) |
| 7. Микрофон с шумоподавлением | 15. HDMI кабель |
| 8. Управление параметрами режима* | 16. Y-кабель USB |

ПРИМЕЧАНИЕ: Функции переключателя режима и изменение настроек смотрите в таблице в разделе **Использование пульта ДУ**

Подключение устройств

1. Подключите гарнитуру к разьему HDMI для наушников пульта управления
 2. Подключите одинарный конец, поставляемого в комплекте, Y-кабеля USB к разьему USB на пульте Strix 7.1, а другой конец к компьютеру.
 3. Подключите микрофон к гарнитуре для обеспечения двухсторонней связи.
 4. Подключение колонок:
 - a. Подключите разъем HDMI поставляемого HDMI кабеля к пульту Strix 7.1
 - b. Подключите четыре цветных разьема, поставляемого в комплекте HDMI кабеля к соответствующим разьемам колонок. Обозначение цветных разьемов смотрите ниже.
- Зеленый: передний
 - Черный: задний
 - Оранжевый: центральный / Sub
 - Серый: боковой
5. Нажмите кнопку переключения гарнитура /колонок для переключения между гарнитурой и колонками.

Использование пульта Strix 7.1

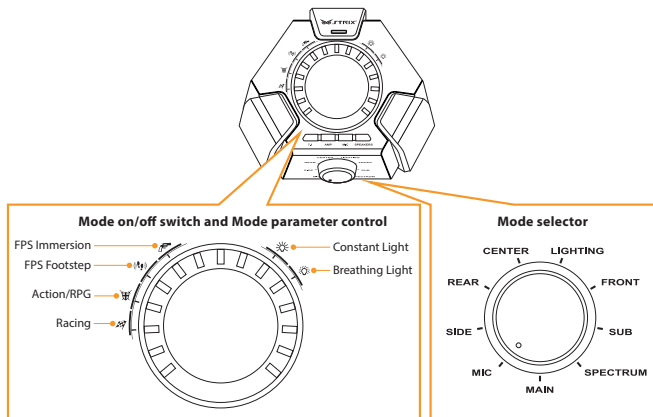



Ниже приведен список функций выбора режима и управления параметрами:

Выбор режима (поворот)	Включение/отключение режима (нажатие)	Параметры режима (поворот)
Главная	Включить/отключить гарнитуру	Настроить громкость звука
Центр	Включить/отключить центральный канал	Регулировка громкости центрального канала
Sub	Включить/отключить сабвуфер	Регулировка громкости сабвуфера
Front	Включить/отключить фронтальный канал	Регулировка громкости фронтального канала
Rear	Включить/отключить тыловой канал	Регулировка громкости тылового канала
Side*	Включить/отключить боковой канал	Регулировка громкости бокового канала
Mic	Включить/отключить микрофон гарнитуры	Настройка громкости микрофона
Спектр	Включить/отключить предустановленные спектры	Выбор одного из предустановленных спектров: <ul style="list-style-type: none">• FPS погружение• FPS шаг• Экшен/RPG• Тонки
Подсветка	Выключить/отключить подсветку гарнитуры	Выберите режим подсветки: <ul style="list-style-type: none">• Постоянно горит• Медленно мигает

ПРИМЕЧАНИЕ: В 5.1-канальный звук не имеет боковых каналов.

Четыре кнопки быстрого доступа, также доступны для:

- Переключение между 7.1-канальным и стерео режимами
- Включение/отключение усилителя для наушников
- Включение/отключение микрофона
- Переключение между гарнитурой и динамиков



Русский

Кнопка шумоподавления (ENC)

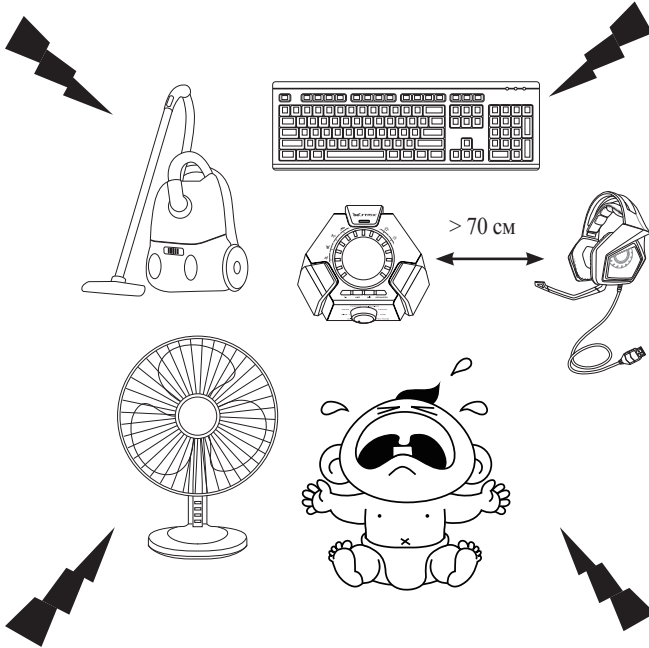

Система шумоподавления снижает нежелательный окружающий шум, обеспечивая четкий звук. Для оптимальной работы гарнитуры, убедитесь, что она находится на расстоянии более 70 см от усилителя.

ВАЖНО! Пульт Strix 7.1 является устройством Plug-and-play. В зависимости от настроек компьютера пульт Strix 7.1 может быть не выбран автоматически в качестве аудиоустройства по умолчанию. В этом случае выберите Strix 7.1 в качестве аудиоустройства по умолчанию.



مخطط الجهاز

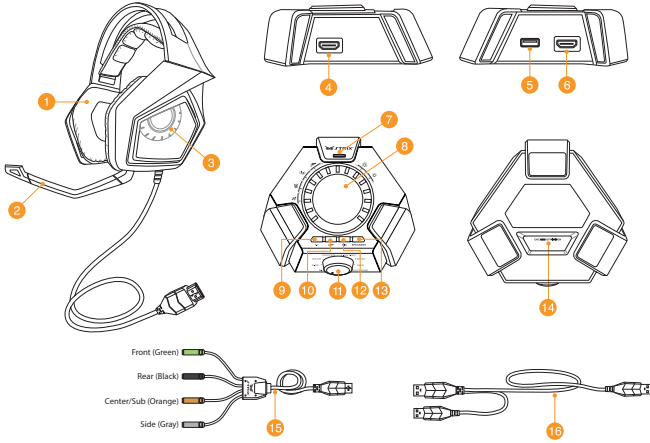

- ١- سماعة رأس
٢. ذراع ميكروفون قابل للفك
- ٣- الأزواج الخمسة الخاصة بمكبر الصوت ذي مغناط نيوديميوم
- ٤- منفذ HDMI الخاص بسماعة الرأس
- ٥- منفذ USB
- ٦- منفذ HDMI الخاص بمكبر الصوت
- ٧- ميكروفون إلغاء الضوضاء البيئية (ENC)
- ٨- زر تشغيل / إيقاف الأوضاع وتحكم في معلمات الوضع*
- ٩- زر التبديل بين الاستريو / قناة ٧,١
- ١٠- تشغيل/إيقاف تشغيل مكبر صوت سماعة الرأس
- ١١- محدد الأوضاع*
- ١٢- كتم / إلغاء كتم سريع لصوت الميكروفون
- ١٣- زر تبديل سماعة الرأس/السماعات الخارجية
- ١٤- زر تشغيل / إيقاف إلغاء الضوضاء البيئية (ENC)
- ١٥- كبل HDMI الخاص بمكبر الصوت
- ١٦- كابل USB على شكل Y

ملاحظة: ارجع إلى الجدول في قسم **Using the Strix 7.1 Control Box (استخدام صندوق التحكم 7.1 Strix)** لمعرفة المزيد عن وظائف ووظائف Mode Selector (محدد الوضع) و On/Off Switch (مفتاح التشغيل/إيقاف التشغيل) و Mode Parameter Control (التحكم في مُعلم الوضع)

توصيل أجهزتك

- ١ وصل سماعة الرأس بمنفذ HDMI الخاص بسماعة الرأس الموجود في صندوق التحكم Strix ٧,١.
- ٢ وصل طرف USB المفرد الخاص بكبل USB على شكل Y المُرفق بمنفذ USB الموجود في صندوق التحكم Strix ٧,١ ووصل الطرف الآخر بحاسوبك.

٣ استخدم مهايئ جهاز المحمول البديل الذي يأتي مع الحزمة في أجهزة محمول معينة
٤ توصيل مكبرات الصوت لديك:

أ. وصل موصل HDMI الخاص بكبل HDMI الخاص بمكبر الصوت المُرفق بصندوق التحكم Strix ٧,١.

ب. وصل القوابس الأربعة الملونة الخاصة بكبل HDMI الخاص بمكبر الصوت بمنافذ الصوت المناسبة الموجودة على مكبرات الصوت لديك. ارجع إلى المؤشرات اللونية الخاصة بالقوابس اللونية الأربعة أدناه.

- أخضر: أمامية
- أسود: خلفية
- برتقالي: مركزية/ فرعية
- رمادي: جانبية

٥ اضغط على زر التبديل بين سماعة الرأس/مكبر الصوت للتبديل بين سماعة الرأس ومكبرات الصوت.

استخدام صندوق التحكم Strix ٧,١

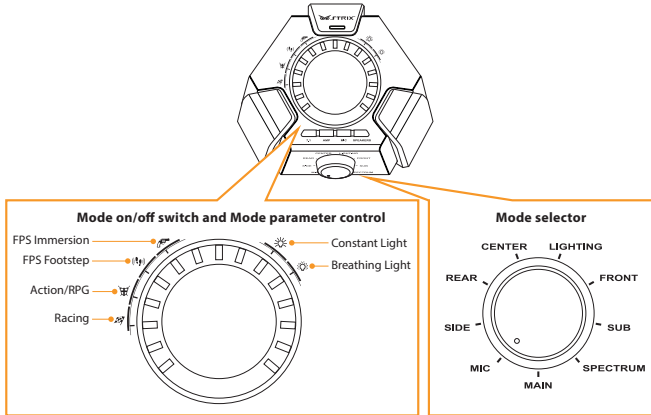

فيما يلي قائمة بوظائف محدد الأوضاع وزر تشغيل/إيقاف الأوضاع وتحكم معلمات الوضع:

محدد الأوضاع (لف)	زر تشغيل / إيقاف الوضع (ضغط)	تحكم معلمات الوضع (لف)
الرئيسية	كتم / إلغاء كتم صوت سماعة الرأس	ضبط مستوى الصوت الرئيسي
مركزية	كتم صوت/إلغاء كتم صوت القناة المركزية	ضبط مستوى صوت القناة المركزية
فرعية	كتم صوت/إلغاء كتم صوت القناة الفرعية	ضبط مستوى صوت القناة الفرعية
أمامية	كتم صوت/إلغاء كتم صوت القنوات الأمامية	ضبط مستوى صوت القناة الأمامية
خلفية	كتم صوت/إلغاء كتم صوت القنوات الخلفية	ضبط مستوى صوت القناة الخلفية
جانبيّة*	كتم صوت/إلغاء كتم صوت القنوات الجانبية	ضبط مستوى صوت القناة الجانبية
الميكروفون	كتم / إلغاء كتم صوت ميكروفون سماعة الرأس	ضبط مستوى صوت الميكروفون
الطيف	تشغيل / إيقاف إعدادات الطيف المسمّية الضبط	حدد إعدادات من إعدادات الطيف المسمّية الضبط: • انغماس في FPS • خطوة FPS • حركة/RPG • سباق
الإضاءة	تشغيل/إيقاف تشغيل إضاءة سماعة الرأس	الاختيار من بين أوضاع الإضاءة: • ضوء ثابت • ضوء منقطع

ملاحظة: محتويات قناة ٥,١ (٦ قنوات) ليس بها صوت للقنوات الجانبية.

الأزرار التالية متاحة لسرعة الوصول إلى الوظائف:

- التبديل بين وضع قناة ٧,١ والأستريو
- تشغيل / إيقاف مكبر صوت السماعة
- كتم / إلغاء كتم صوت الميكروفون
- التبديل بين سماعة الرأس والسماعات الخارجية

إلغاء الضوضاء المحيطة (ENC)

المرئية

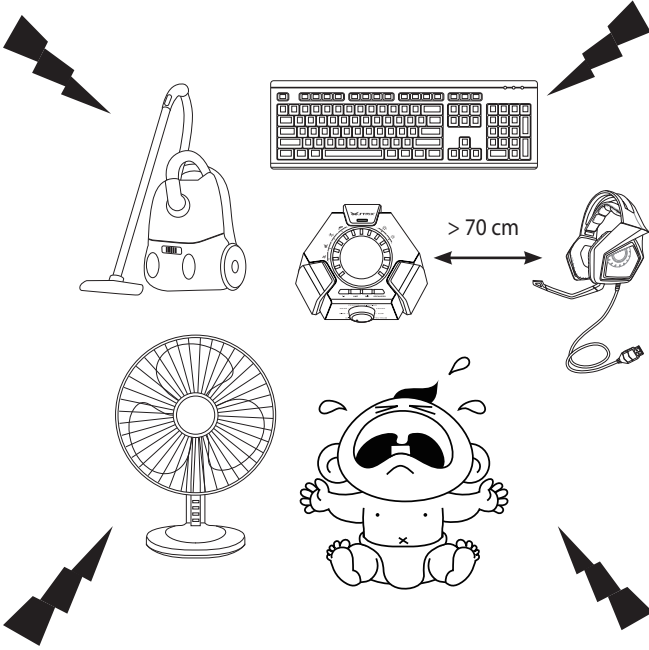

يقال ENC الضوضاء المحيطة غير المرغوب فيها التي يلتقطها ميكروفون سماعتي الرأس؛ مما يضمن بدوره تواصلًا نقيًا ومسموعًا مع الآخرين. للحصول على أفضل أداء لسماعتي الرأس؛ تأكد من أنك تبعد أكثر من ٧٠ سم عن صندوق التحكم.

هام:

يعتبر صندوق تحكم Strix ٧,١ من الأجهزة الصوتية التي تعمل بنظام التوصيل والتشغيل. وعلى حسب تهيئة الكمبيوتر يمكن اختيار صندوق sTRIX ٧,١ تلقائيًا كجهاز الصوت الافتراضي أو عدم اختياره. وبالتالي ينصح بتحديد صندوق Strix ٧,١ ليكون جهاز تشغيل / تسجيل الصوت الافتراضي في حالة عدم وجود أي صوت.

Изглед на устройството

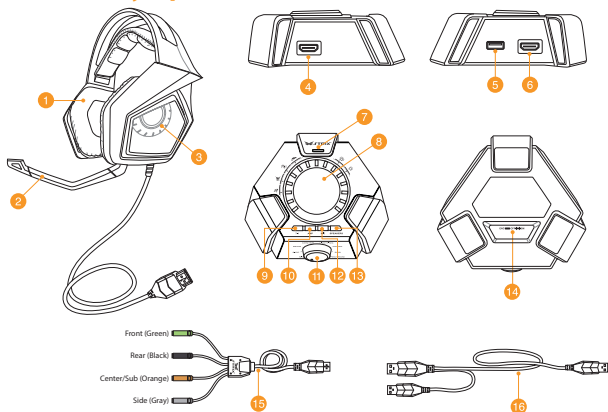

- | | |
|---|--|
| 1. Телефон | 9. Бутон за превключване на 7.1 канала/стерео |
| 2. Отстраняема стойка | 10. Усилвател на слушалките включен/изключен |
| 3. Пет двойки неодимеви магнитни високоговорители | 11. Селектор на режима* |
| 4. Порт за HDMI слушалки | 12. Бързо изключване/включване на звука на микрофона |
| 5. USB порт | 13. Бутон за превключване на слушалки/високоговорител |
| 6. Порт за HDMI високоговорител | 14. Бутон за включване/изключване на ENC (Отмяна на звука на околната среда) |
| 7. Микрофон с ENC (Отмяна на звука на околната среда) | 15. Кабел за HDMI високоговорител |
| 8. Бутон за включване/изключване на режима и управление на параметрите на режима* | 16. USB Y-кабел |

ЗАБЕЛЕЖКА: Вижте таблицата в раздел **Използване на контролна кутия Strix 7.1** за функциите на Mode Selector (Избор на режими) и Mode On/Off Switch (Вкл./изкл. на режими) и Mode Parameter Control (Управление на параметрите на режима)

Свързване на Вашите устройства

1. Свържете слушалките към порта за HDMI слушалки контролната кутия Strix 7.1.
2. Свържете единичния USB край на включения USB Y кабел към USB порта на контролната кутия Strix 7.1, а другия край - към Вашия компютър.
3. Свържете микрофона към слушалките за двустранна комуникация
4. Свързване на Вашите високоговорители:
 - а. Свържете HDMI конектора на включения кабел за HDMI високоговорител към контролната кутия Strix 7.1.
 - б. Свържете четирите цветни жака на включения кабел за HDMI високоговорител към подходящите аудиопортове на Вашите високоговорители. Вижте цветовете индикации на четирите цветни жака по-долу.
 - Зелено: Отпред
 - Черо: Отзад
 - Оранжево: Център/събуфер
 - Сиво: Страничен
5. Натиснете бутона за превключване на слушалки/високоговорител, за да превключите между слушалки и високоговорители.

Използване на контролната кутия Strix 7.1

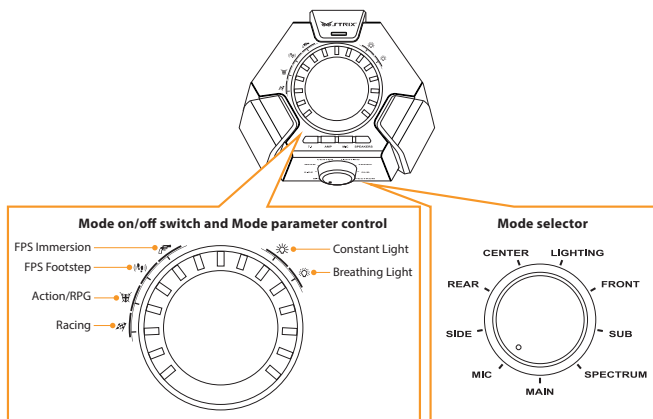



По-долу има списък с функции на селектора на режими и бутона за включване/изключване на режим и управлението на параметрите на режима:

Селектор на режими (с въртене)	Бутон за включване/изключване на режима (с натискане)	Управление на параметрите на режима
Main (Основен)	Изключване/включване на звука на слушалките	Регулиране на основната сила на звука при слушане
Център	Изключване/включване на звука на централния канал	Настройва силната на звука на централния канал
Събуфер	Изключване/включване на звука на събуферния канал	Настройва силната на звука на събуферния канал
Отпред	Изключване/включване на звука на каналите отпред	Настройва силната на звука на каналите отпред
Отзад	Изключване/включване на звука на каналите отзад	Настройва силната на звука на каналите отзад
Страничен*	Изключване/включване на звука на каналите отстрани	Настройва силната на звука на каналите отстрани
Mic (Микрофон)	Изключване/включване на звука на микрофон	Регулиране на силата на звука на микрофона
Spectrum (Спектър)	Включване/изключване на готовите режими на спектъра	Изберете един от следните готови режими на спектъра: <ul style="list-style-type: none">• FPS Immersion• FPS Footstep• Action/RPG (Екшън/полева игра)• Racing (Състезание)
Осветяване	Фина настройка вкл./изкл. на осветяването на слушалките	Изберете между различните режими на осветяване: <ul style="list-style-type: none">• Постоянно осветяване• Пулсираща светлина

ЗАБЕЛЕЖКА: При съдържание за 5.1 канала (6 канала) няма да има звук в страничните канали.

Налични са и четири бутона за бърз достъп за:

- Превключване между 7.1-канален режим и стерео.
- Включване/изключване на усилвател на слушалки
- Изключване/включване на звука на микрофона
- Превключване между слушалки и високоговорители

Отмяна на звука на околната среда (ENC)

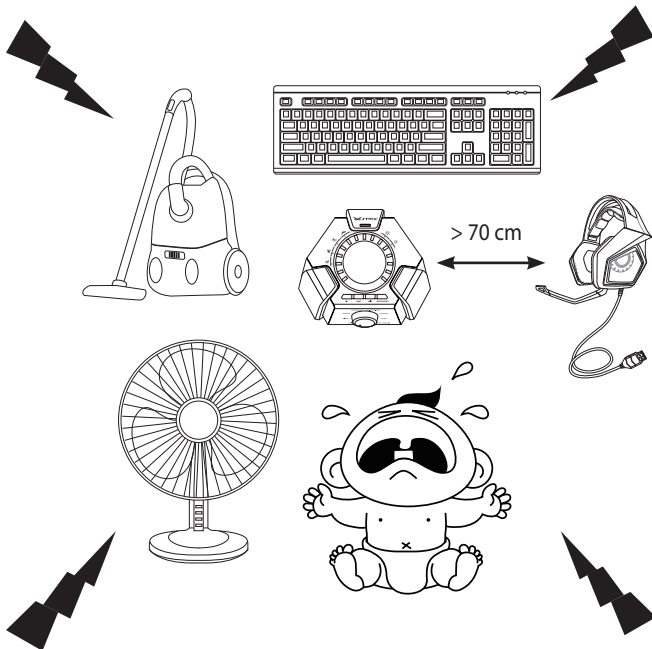

eNC намалява нежелания шум от околната среда, която микрофонът на вашите слушалки улавя и гарантира ясна, добре чуваща се комуникация с други хора. За оптимална работа на слушалките, уверете се, че сте на разстояние повече от 70 cm от конзолната кутия.

ВАЖНО! Контролната кутия Strix 7.1 Control Box е аудио устройство за “plug-and-play”. В зависимост от конфигурацията на компютъра Ви, Strix 7.1 кутията може да е или да не е избрана като аудио устройство по подразбиране. Следователно ако няма звук, трябва да се уверите, че Strix 7.1 кутията е избрана устройство по подразбиране за възпроизвеждане/запис на звук.



Izgled uređaja

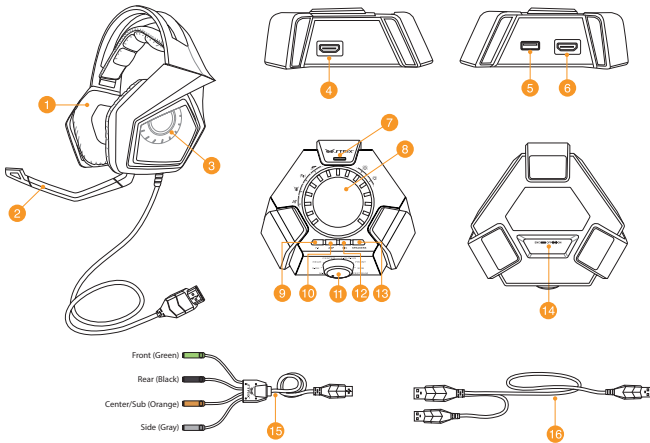

- | | |
|--|--|
| 1. Slušalice | 9. Gumb za biranje između 7.1 kanalnog/
stereo zvuka |
| 2. Odvojivi krak s mikrofonom | 10. Pojačalo slušalice uključeno/isključeno |
| 3. Pet parova zvučnika s neodimijским
magnetom | 11. Izbornik načina rada* |
| 4. HDMI priključak za slušalice | 12. Brzo utišavanje/uključivanje mikrofona |
| 5. USB priključak | 13. Gumb za prebacivanje slušalice/zvučnika |
| 6. HDMI priključak zvučnika | 14. Sklopka za uključivanje/isključivanje
utišavanja buke okruženja (ENC) |
| 7. ENC (utišavanje buke okruženja)
mikrofon | 15. HDMI kabel zvučnika |
| 8. Sklopka za uključivanje/isključivanje
načina rada i upravljanje
parametrom načina rada* | 16. USB Y-kabel |

NAPOMENA: Opise funkcije birača načina rada i sklopke za uključivanje/isključivanje načina rada te upravljanje parametrima načinima rada pronaći ćete u tablici u sklopu odjeljka **Korištenje upravljačke kutije Strix 7.1**

Priključivanje uređaja

1. Spojite slušalice u HDMI priključak slušalice upravljačkoj kutiji Strix 7.1.
2. Jednostruki USB kraj isporučenog USB Y kabla priključite u USB priključak na upravljačkoj kutiji Strix 7.1, a drugi kraj u računalu.
3. Priključite krak mikrofona u slušalice radi dvosmjerne komunikacije.
4. Priključivanje zvučnika:
 - a. HDMI priključak isporučenog kabla HDMI zvučnika priključite u upravljačku kutiju Strix 7.1.
 - b. Četiri utičnice u boji isporučenog kabla HDMI zvučnika priključite u odgovarajuće audio priključke na zvučnicima. Oznake boja za četiri utičnice u boji nalaze se u nastavku.
 - Zeleno: Prednja strana
 - Crno: Stražnja strana
 - Narančasto: Sredina/ispod
 - Siva: Bočni
5. Za prijelaz između slušalice i zvučnika koristite gumb za prijelaz između slušalice/zvučnika.

Korištenje upravljačke kutije Strix 7.1

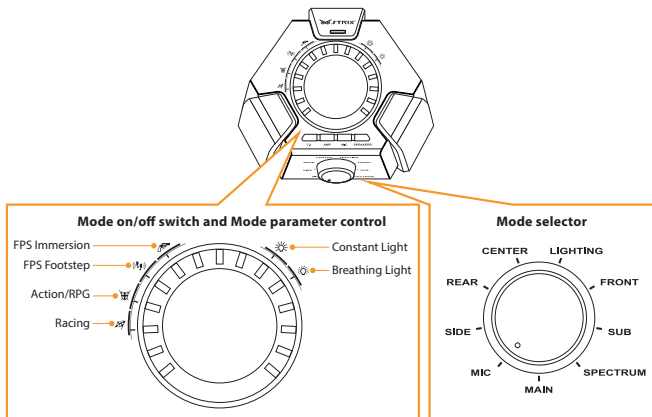



U nastavku se nalazi popis funkcija birača načina rada i sklopke za uključivanje/isključivanje načina rada, te upravljanja parametrom načina rada:

Birač načina rada (okrenite)	Sklopka za uklj/isklj načina rada (pritisnite)	Upravljanje parametrom načina rada (okrenite)
Glavni	Utišavanje/uključivanje slušalica	Podešavanje glavne glasnoće slušanja
Srednji	Utišavanje/uključivanje zvuka za srednji kanal	Podešavanje glasnoće srednjeg kanala
Podkanal	Utišavanje/uključivanje zvuka za podkanal	Podešavanje glasnoće podkanala
Prednja strana	Utišavanje/uključivanje zvuka za prednje kanale	Podešavanje glasnoće prednjeg kanala
Stražnja strana	Utišavanje/uključivanje zvuka za stražnje kanale	Podešavanje glasnoće stražnjeg kanala
Bočni*	Utišavanje/uključivanje zvuka za bočne kanale	Podešavanje glasnoće bočnog kanala
Mikrofon	Utišavanje/uključivanje mikrofona na slušalicama	Podešavanje glasnoće mikrofona
Spektar	Uključivanje/isključivanje pripremljenih postavki spektra	Izaberite jednu od mogućnosti spektra: <ul style="list-style-type: none">• FPS udubljanje• FPS koraćanje• Radnja/RPG• Utrkivanje
Osvjetljenje	Uključivanje/isključivanje rasvjete slušalica	Odaberite način rasvjete: <ul style="list-style-type: none">• Stalna rasvjeta• Ritmička rasvjeta

NAPOMENA: Oprema sa 5.1 kanalnog (6 kanalnog) nema zvuka na bočnim kanalima.

Također su dostupna četiri gumba za brzi pristup:

- Prijelaz između 7.1 kanalnog i stereo načina rada
- uključivanju/isključivanju pojačala slušalica
- utišavanju/uključivanju mikrofona
- prebacivanju između slušalica i zvučnika

Poništavanje šumova iz okoline (ENC)

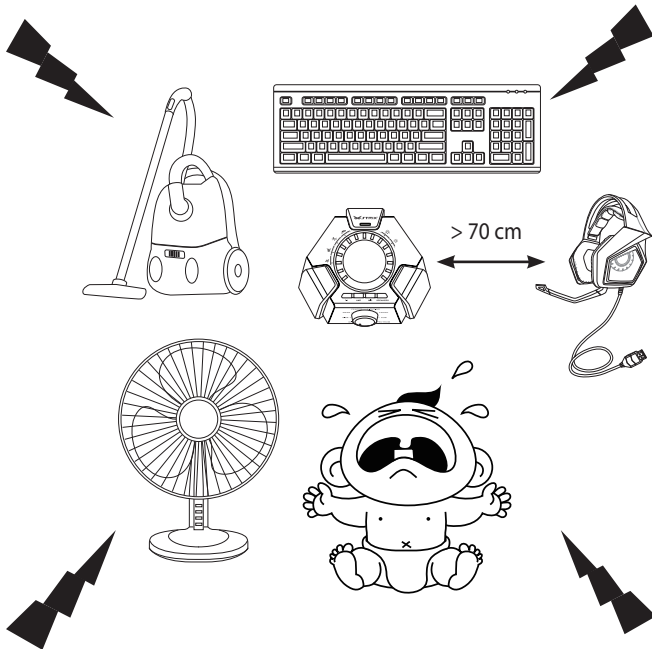

ENC smanjuje neželjenu buku iz okoline koju prikuplja mikrofoni vašeg naglavnog kompleta, čime se osigurava čista i jasna komunikacija s drugim osobama. Kako biste osigurali optimalan rad naglavnog kompleta, pobrinite se da ste više od.

VAŽNO! Strix 7.1 upravljačka kutija je zvučni uređaj koji je potpuno pripremljen za upotrebu. Ovisno o konfiguraciji računala, Strix 7.1 kutiju računalo možda neće moći automatski prepoznati. Stoga, ako nema zvuka, pobrinite se da Strix 7.1 kutiju odaberete kao vaš zadani uređaj za reprodukciju/snimanje zvuka.

Popis přístroje

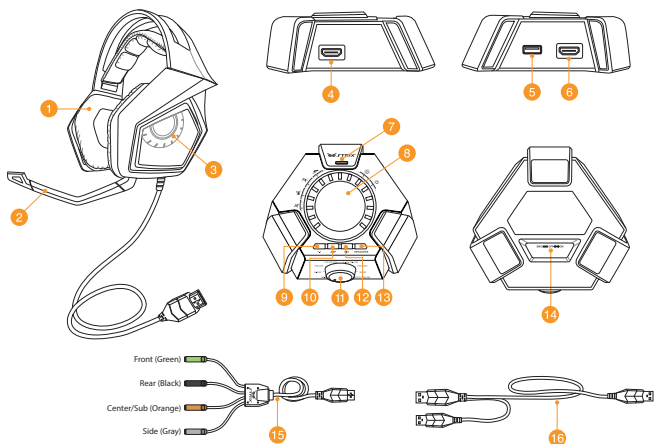

- | | |
|--|--|
| 1. Náhlavní souprava | 9. Přepínač 7.1 kanál/stereo |
| 2. Oddělitelné raménko mikrofonu | 10. Zapnutí/vypnutí zesilovače sluchátek |
| 3. Pět párů reproduktorů osazených neodymovými magnety | 11. Přepínač režimů* |
| 4. Port náhlavní soupravy HDMI | 12. Rychlé ztlumení/zrušení ztlumení mikrofonu |
| 5. Port USB | 13. Tlačítko přepínání sluchátek s mikrofonem/reproduktoru |
| 6. Port reproduktoru HDMI | 14. Vypínač funkce potlačení šumu prostředí (ENC) |
| 7. Mikrofon ENC (potlačení šumu prostředí) | 15. Kabel reproduktoru HDMI |
| 8. Vypínač režimu a ovládání parametrů režimu* | 16. Y-kabel USB |

POZNÁMKA: Viz tabulka v sekci **Použití ovládací skříňky Strix 7.1** s vysvětlením funkcí přepínače Mode (Režim), tlačítka Mode On/Off (Režim zap/vyp) a ovládání parametrů režimu.

Připojení zařízení

1. Připojte náhlavní soupravu k portu náhlavní soupravy HDMI na ovládací skříňce Strix 7.1.
2. Připojte jednoduchý konec přiloženého Y-kabelu USB k portu USB na ovládací skříňce Strix 7.1 a připojte druhý konec k počítači.
3. S některými specifickými mobilními přístroji použijte alternativní adaptér obsažený v balení.
4. Připojení reproduktorů:
 - a. Připojte konektor HDMI přiloženého kabelu reproduktorů HDMI k ovládací skříňce Strix 7.1.
 - b. Připojte čtyři barevné konektory přiloženého kabelu reproduktorů HDMI k odpovídajícím zvukovým portům vašich reproduktorů. Viz významy barevného označení čtyř konektorů v následující tabulce:
 - Zelená: Přední
 - Černá: Zadní
 - Oranžová: Středový/subwoofer
 - Šedá: Boční
5. Stisknutím tlačítka náhlavní soupravy/reproduktorů přepnete mezi reproduktory a náhlavní soupravou.

Použití ovládací skříňky Strix 7.1

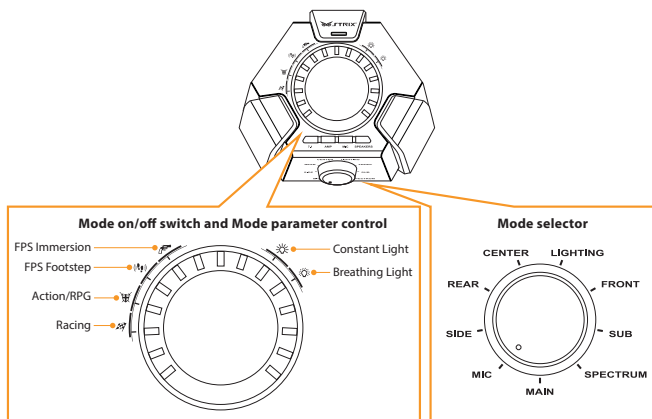



Níže je uveden seznam funkcí přepínače režimů vypínače režimu a ovládání parametru režimu:

Přepínač režimů (otáčet)	Vypínač režimu (stisknout)	Ovládání parametrů režimu (otáčet)
Hlavní	Ztlumení/zrušení ztlumení sluchátek	Nastavení hlavní poslechové hlasitosti
Středový	Zapnutí/vypnutí středového kanálu	Úprava hlasitosti středového kanálu
Subwoofer	Zapnutí/vypnutí kanálu subwooferu	Úprava hlasitosti subwooferu
Přední	Zapnutí/vypnutí předních kanálů	Úprava hlasitosti předních kanálů
Zadní	Zapnutí/vypnutí zadních kanálů	Úprava hlasitosti zadních kanálů
Boční*	Zapnutí/vypnutí bočních kanálů	Úprava hlasitosti bočních kanálů
Mikrofon	Ztlumení/zrušení ztlumení mikrofonu sluchátek	Nastavení hlasitosti mikrofonu
Spektrum	Zapnutí/vypnutí předvoleb spektra	Výběr některé z následujících předvoleb spektra: <ul style="list-style-type: none">• Vnoření FPS• Krok FPS• Akce/RPG• Závod
Osvětlení	Zapnutí/vypnutí osvětlení náhlavní soupravy	Přepnutí mezi režimy osvětlení: <ul style="list-style-type: none">• Trvalé svícení• „Dýchající“ osvětlení

POZNÁMKA: 5.1kanálový zvuk (celkem 6 kanálů) není přehráván bočními kanály.

K dispozici jsou rovněž čtyři tlačítka rychlého přístupu pro:

- Přepnutí mezi 7.1kanálovým a stereo režimem
- Zapnutí/vypnutí zesilovače sluchátek
- Ztlumení/zrušení ztlumení mikrofonu
- Přepínání mezi sluchátkem a reproduktory



Potlačení okolního šumu (ENC - Environmental Noise Cancellation)

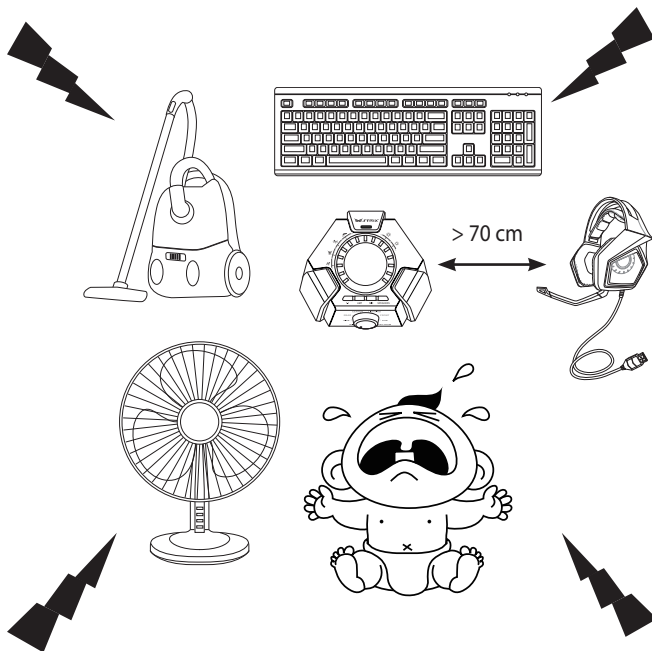

ENC potlačuje nežádoucí šum prostředí zachytávaný mikrofonom vašich sluchátek a zajišťuje jasnou a dobře slyšitelnou komunikaci s ostatními. Sluchátka s mikrofonom dosahují optimální výkon do vzdálenosti 70 cm od boxu konzole.

Důležité! Ovládací skříň Strix 7.1 je zvukové zařízení technologie Plug-and-Play. V závislosti na konfiguraci počítače ovládací skříň Strix 7.1 může a nemusí být automaticky vybrána jako výchozí zvukové zařízení. Z tohoto důvodu pokud není slyšet žádný zvuk, zkontrolujte, zda je skříň Strix 7.1 vybrána jako výchozí zařízení pro přehrávání/záznam zvuku.

Enhedslayout

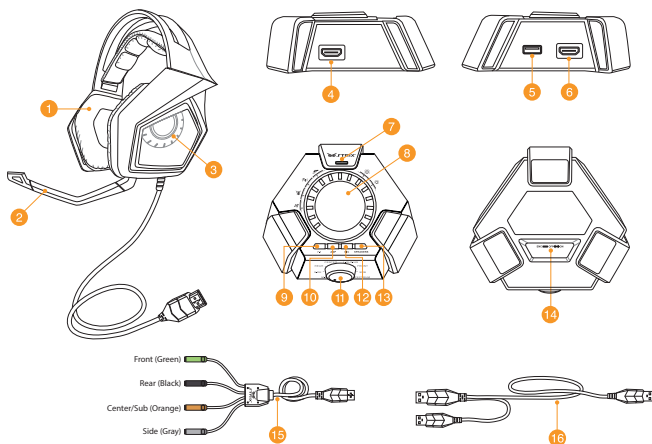

1. Headset
2. Aftagelig mikrofonam
3. Fem par neodym magnet-højtalere
4. HDMI-hovedtelefonstik
5. USB-port
6. HDMI-højtalerstik
7. Støjreduktion på mikrofon (ENC)
8. Funktion til/fra-knap og indstillingsknap*
9. 7.1-kanal/stereo skiftknap
10. Hovedtelefonforstærker til/fra
11. Funktionsknap*
12. Mikrofon til/fra
13. Hovedtelefoner/højtaler-skiftknap
14. Støjreduktionsknap (ENC) til/fra
15. HDMI-højtalerkabel
16. USB Y-kabel

BEMÆRK: Se funktionerne på funktionsknappen og tilstand til/fra-knappen og styring af parameter i tabellen i afsnittet **Brug af Strix 7.1 styreboksen**.

Tilslutning af dine enheder

1. Slut headsettet til HDMI-hovedtelefonstikket på din Strix 7.1 styreboks.
2. Slut den enkle USB-ende på det medfølgende USB-Y-kabel til USB-porten på Strix 7.1 styreboksen, og den anden ende til din computer.
3. Sæt mikrofonarmen på hovedtelefonerne, for at bruge dem til to-vejs kommunikation.
4. Tilslutning af højttalerne:
 - a. Slut HDMI-stikket på det medfølgende HDMI-højttalerkabel til Strix 7.1 styreboksen.
 - b. Slut de fire farvede stik på det medfølgende HDMI-højttalerkabel til de passende lydстик på dine højttalere. Se farveangivelserne til de fire farvede stik nedenfor.
 - Grøn: Foran
 - Orange: Midten / Sub
 - Sort: Bagkanaler
 - Grå: Siden
5. Tryk på skiftknappen på dit headset/højttaler, for at skifte mellem headsettet og højttalerne.

Brug af Strix 7.1 styreboksen

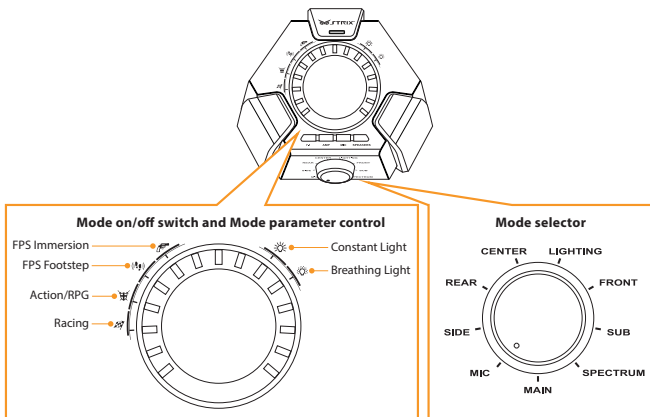



Nedenfor er listen over funktionerne på funktionsknappen og funktion til/fra-knappen & indstillingsknappen:

Funktionsknap (drejes)	Funktion til/fra-knap (trykkes)	Mode Parameter Control (Turn)
Vedligeholde	Slå lyden i hovedtelefonerne til/fra	Indstil hovedlydstyrken
Midterkanal	Slå lyden på midterkanalen til/fra	Juster lydstyrken på midterkanalen
Underkanal	Slå lyden på underkanalen til/fra	Juster lydstyrken på underkanalen
Foran	Slå lyden på frontkanalerne til/fra	Juster lydstyrken på frontkanalerne
Bagkanaler	Slå lyden på bagkanalerne til/fra	Juster lydstyrken på bagkanalerne
Sidekanaler*	Slå lyden på sidekanalerne til/fra	Juster lydstyrken på sidekanalerne
Mikrofon	Slå lyden i mikrofonen på hovedtelefonerne til/fra	Indstil lydstyrken i mikrofonen
Indstillingsområde	Slå forudindstillingerne til/fra	Vælg en af følgende forudindstillinger: <ul style="list-style-type: none">• FPS-nedsænkning• FPS Footstep• Action/RPG• Løbskørsel
Belysning	Tænd/sluk lyset på headsettet	Vælg mellem følgende belysning: <ul style="list-style-type: none">• Konstant lys• Vejtrækningslys

BEMÆRK: 5.1-kanal (6 kanaler) har ingen lyd på sidekanalerne.

Fire hurtigknapper til af:

- Skift mellem 7.1-kanal og stereo
- Slå hovedtelefonforstærkeren til/fra
- Slå lyden i mikrofonen til/fra
- Skift mellem hovedtelefon og højttaler



Dansk

Støjannullering (ENC)

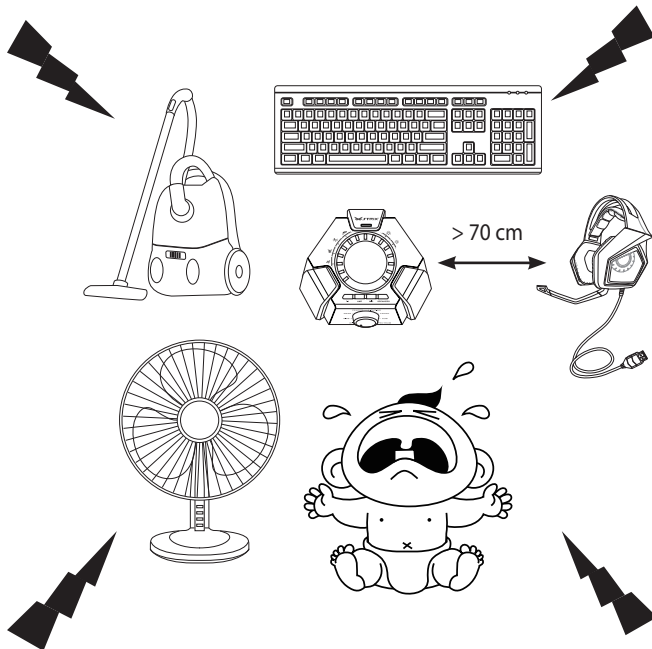

ENC reducerer uønsket støj som mikrofonen på dine hovedtelefoner opfanger, hvilket gør forbindelsen mere klar og tydelig. Hovedtelefonerne virker bedst, når du er mere end 70 cm væk fra konsollen.

VIGTIGT! Strix 7.1-kontrolboksen er en lydenhed med plug-and-play. Afhængigt af hvordan din computer er konfigureret, indstilles Strix 7.1-boksen muligvis automatisk som standardlydenhed. Du skal derfor sørge for, at indstille Strix 7.1-boksen til at være standardlydenheden til afspilning/optagelse, hvis der ikke er nogen lyd.



Schema apparaat

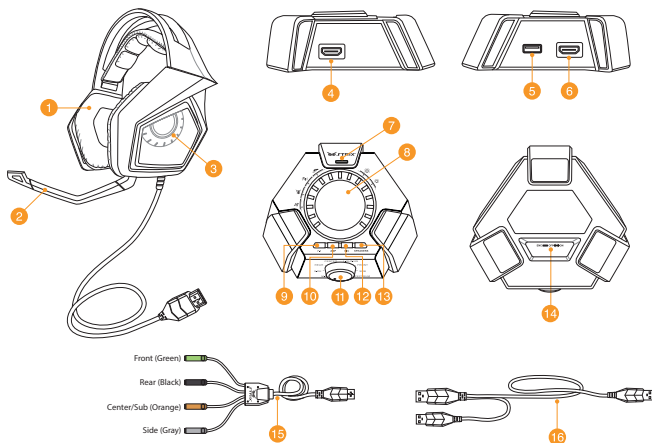

Nederlands



- | | |
|---|---|
| 1. Headset | 9. Knop 7.1-kanaals / stereo schakelen |
| 2. Afneembare microfoonstaaf | 10. Hoofdtelefoonversterker aan/uit |
| 3. Vijf paar neodymium magneetluidsprekers | 11. Modusselectie* |
| 4. HDMI-headsetaansluiting | 12. Microfoon snel dempen/weergeven |
| 5. USB-poort | 14. ENC-schakelaar (Environmental Noise Cancellation=onderdrukking omgevingsruis) aan/uit |
| 6. HDMI-luidsprekeraansluiting | 15. 2 kanaals/8 kanaals modusselectie |
| 7. ENC-microfoon (Environmental Noise Cancellation=onderdrukking omgevingsruis) | 15. HDMI-luidsprekerkabel |
| 8. Schakelaar modus aan/uit en beheer modusparameters* | 16. USB-Y-kabel |



OPMERKING: raadpleeg de tabel in hoofdstuk **De Strix 7.1-besturingsbox gebruiken** voor de functies van de modusselectie en de schakelaar Modus aan/uit en het beheer van de modusparameters



Uw apparaten aansluiten

1. Sluit de headset aan op de HDMI-headsetaansluiting van de Strix 7.1-besturingsbox.
2. Sluit het enkele USB-uiteinde van de bijgeleverde USB Y-kabel aan op de USB-poort op de Strix 7.1-besturingsbox en sluit het andere uiteinde aan op uw computer.
3. Sluit de microfoonstaaf aan op de headset voor tweerichtingscommunicatie.
4. Uw luidsprekers aansluiten:
 - a. Sluit de HDMI-connector van de bijgeleverde HDMI-luidsprekerkabel aan op de Strix 7.1-besturingsbox.
 - b. Sluit de vier gekleurde stekkers van de bijgeleverde HDMI-luidsprekerkabel aan op de geschikte audiopoorten op uw luidsprekers. Raadpleeg de kleurindicaties van de vier gekleurde stekkers hieronder.
 - Groen: Voor
 - Oranje: Midden / sub
 - Zwart: Achter
 - Grijs: Zijkant
5. Druk op de schakelknop headset/luidspreker om te schakelen tussen de headset en luidsprekers.

De Strix 7.1-besturingsbox gebruiken

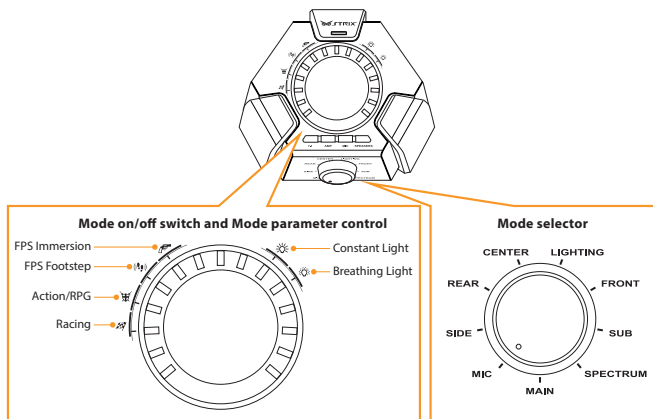



Hieronder vindt u een lijst van de functies van de schakelaar Modus aan/uit en het beheer van de modusparameters:

Modusselectie (draaien)	Schakelaar modus aan/uit (indrukken)	Beheer modusparameters (draaien)
Hoofd	De headset dempen/weergeven	Het hoofdluistervolume regelen
Midden	Het middelste kanaal dempen/weergeven	Het volume van het middelste kanaal regelen
Sub	Het subkanaal dempen/weergeven	Het volume van het subkanaal regelen
Voor	De kanalen voor dempen/weergeven	Het volume van het kanaal voor regelen
Achter	De kanalen achter dempen/weergeven	Het volume van het kanaal achter regelen
Zijkant*	De zijkanalen dempen/weergeven	Het volume van het zijkanaal regelen
Mic	De headsetmicrofoon dempen/weergeven	Het microfoonvolume regelen
Spectrum	De voorinstellingen van het spectrum in-/uitschakelen	Selecteer een van de spectrumvoorinstellingen: <ul style="list-style-type: none">• FPS onderdempeling• FPS voetafdruk• Actie/RPG• Racen
Verlichting	De headsetverlichting in-/uitschakelen	Kies tussen verlichtingsmodi: <ul style="list-style-type: none">• Constant licht• Ademend licht

OPMERKING: De 5.1-kanaals (6-kanaals) inhoud heeft geen geluid op de zijkanalen.

Er zijn ook vier sneltoegangsknoppen beschikbaar voor:

- Schakelen tussen 7.1-kanaals en stereomodus
- In-/uitschakelen hoofdtelefoonversterker
- De micorfoon dempen/weergeven
- Switching between headset and speakers

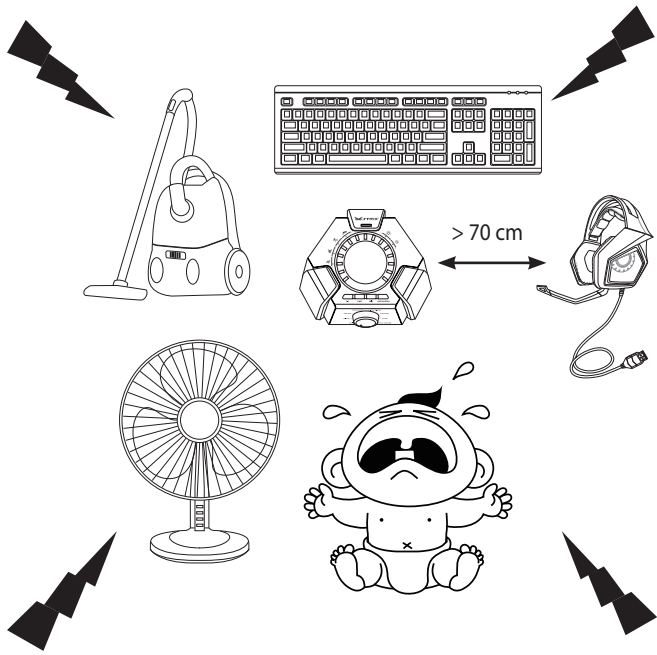

ENC vermindert de ongewenste omgevingsruis die door de microfoon van uw hoofdtelefoon wordt opgepikt, zodat u kunt rekenen op een duidelijke en hoorbare communicatie met andere mensen. Voor optimale prestaties van de headset moet u zorgen dat er meer dan 70 cm afstand is tot de consolebox.

BELANGRIJK! De Strix 7.1-besturingsbox is een plug&play audio-apparaat. Afhankelijk van de manier waarop uw computer is geconfigureerd, kan de Strix 7.1-box al dan niet automatisch worden geselecteerd als het standaard audio-apparaat. Zorg er daarom voor dat u de Strix 7.1-box selecteert als uw standaard audioweergave/opnameapparaat wanneer er geen geluid is.

Seadme paigutus

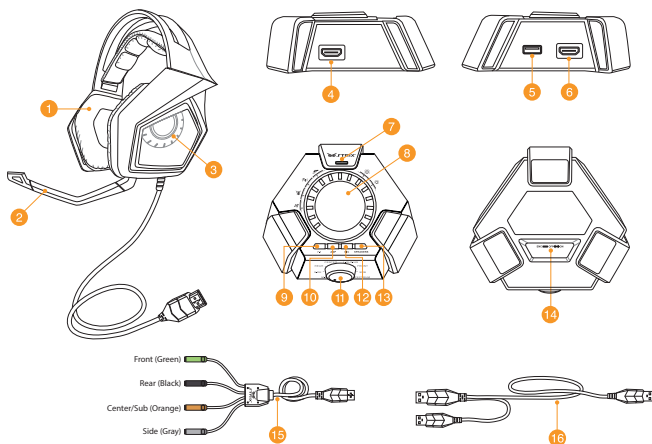

- | | |
|--|---|
| 1. Peakomplekt | 9. 7.1 kanali / stereo ümberlülitusnupp |
| 2. Eemaldatav mikrofoni vars | 10. Peakomplekti võimendi sisse/välja |
| 3. Viis paari neodüümmagnetiga kõlareid | 11. Režiimi valikunupp |
| 4. HDMI peakomplekti port | 12. Quick microphone mute/unmute |
| 5. USB port | 13. Mikrofoni kiire vaigistamine/
sisselülitamine |
| 6. HDMI kõlari port | 14. ENC (keskkonnamüra vähendamise)
sisse-väljalülit |
| 7. ENC (keskkonnamüra vähendamise)
mikrofon | 15. HDMI kõlari kaabel |
| 8. Režiimi sisse-väljalülit ja režiimi
parameetrite juhtnupp* | 16. USB Y-kaabel |

MÄRKUS: Vt jaotises **Strix 7.1 juhtboksi kasutamine** toodud tabelit, et saada teavet režiimi valikunupu funktsioonide ning režiimi sisse-/väljalülitusnupu ja režiimi parameetrite juhtnupu kohta

Seadmete ühendamine

1. Ühendage peakomplekt Strix 7.1 juhtboksi HDMI peakomplekti porti.
2. Ühendage komplekti kuuluva USB-Y-kaabli üks USB-ots Strix 7.1 juhtboksi USB porti ja teine ots arvutiga.
3. Ühendage mikrofoni vars peakomplektiga kahesuunalise side loomiseks.
4. Kõlarite ühendamine:
 - a. Ühendage komplekti kuuluva HDMI kõlari kaabli HDMI konnektor Strix 7.1 juhtboksi.
 - b. Ühendage komplekti kuuluva HDMI kõlari neli värvilist pistikut vastavate audiopordidega kõlaritel. Värviliste pistikute värvimärgistused on toodud allpool.
 - Roheline: Eesmine
 - Must: Tagumine
 - Oranž: keskmine/sub
 - Hall: külgmine
5. Vajutage peakomplekti/kõlari ümberlülitusnuppu, et lülituda ümber peakomplekti ja kõlarite vahel.

Strix 7.1 juhtboksi kasutamine

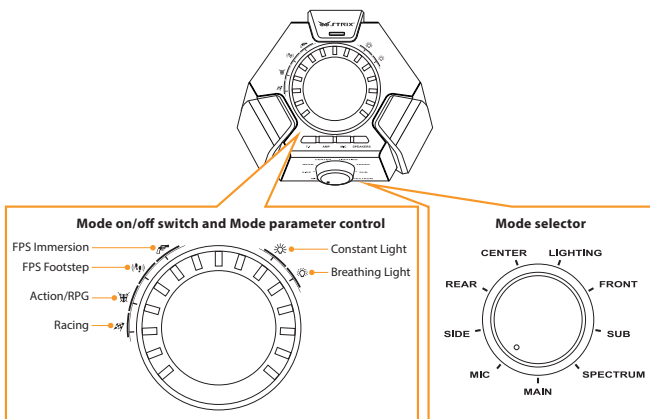



Allpool on toodud režiimi valikunupu, režiimi sisse-väljalülitaja ja režiimi parameetrite juhtnupu funktsioonide loend:

Režiimi valiku-nupp (pööra)	Režiimi sisse-väljalülitaja (vajuta)	Režiimi parameetrite juhtnupp (pööra)
Peamine	Peakomplekti vaigistamine (siselülitamine)	Reguleeri kuulamise peamist helitugevust
Keskmine	Keskmise kanali vaigistamine/siselülitamine	Keskmise kanali helitugevuse reguleerimine
Sub	Sub-kanali vaigistamine/siselülitamine	Sub-kanali helitugevuse reguleerimine
Eesmine	Eesmist kanalite vaigistamine/siselülitamine	Eesmise kanali helitugevuse reguleerimine
Tagumine	Tagumiste kanalite vaigistamine/siselülitamine	Tagumise kanali helitugevuse reguleerimine
Külgmine*	Külgmiste kanalite vaigistamine/siselülitamine	Külgmise kanali helitugevuse reguleerimine
Mikrofon	Peakomplekti mikrofoni vaigistamine/siselülitamine	Reguleeri mikrofoni helitugevust
Spekter	Lülita spektri eelseaded sisse/välja	Valige üks spektri eelseadetest: <ul style="list-style-type: none">• FPS Immersion• FPS Footstep• Action/RPG• Võidusõit
Valgustus	Peakomplekt valgustuse sisse/väljalülitamine	Valige valgustusrežiimide vahel: <ul style="list-style-type: none">• Pidev valgustus• Difuusne valgus

MÄRKUS: 5.1 kanalil (6 kanalit) puudub heli külgmistes kanalites.

Kiirnappudel saab juurdepääsu ka järgmistele funktsioonidele:

- Ümberlülitus 7.1-kanali ja stereorežiimi vahel
- Peakomplekti võimendi sisse/väljalülitamine
- Mikrofoni vaigistamine/siselülitamine
- Ümberlülitus peakomplekti ja kõlarite vahel

Keskkonnamüra vähendamine (ENC)

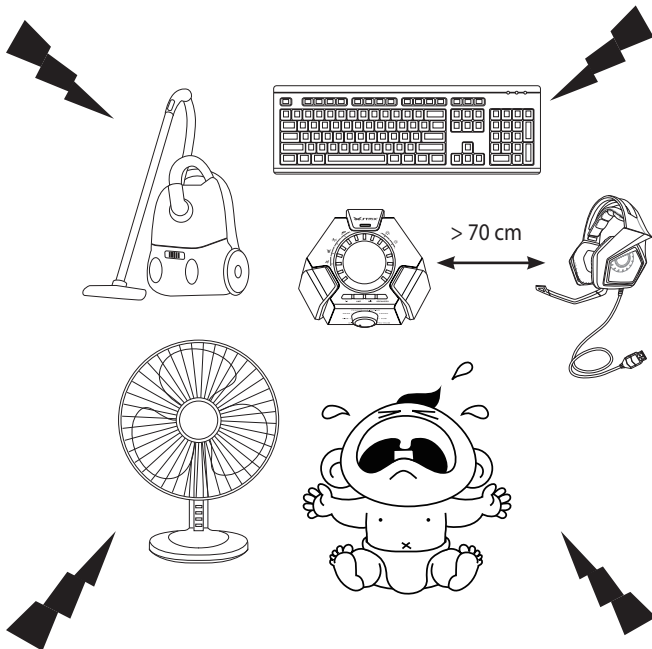

ENC vähendab soovimatut keskkonnamüra, mis jõuab teie peakomplekti mikrofoni, tagades selge ja kuuldava heli suhtlemisel teistega. Peakomplekti optimaalse jõudluse tagamiseks veenduge, et olete konsooli boksist vähemalt 70 cm kaugusel.

Oluline! Strix 7.1 juhtboks on plug-and-play audioseade. Sõltuvalt sellest, kuidas teie arvuti on konfigureeritud, on võimalik, et Strix 7.1 boksi saab või ei saa automaatselt vaikeaudioseadmeks määrata. Seetõttu kontrollige, kas olete määranud Strix 7.1 vaikeaudioseadmeks/-salvestusseadmeks, kui heli puudub.

Laitteen asettelu

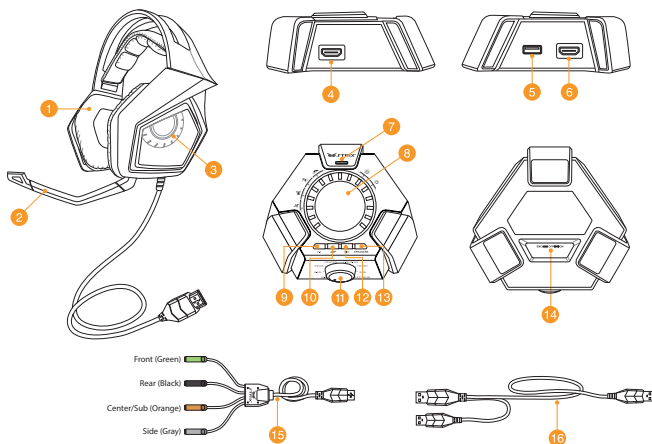

Suomi

1. Kuulokemikrofoni
2. Irrotettava mikrofoni-
varsi
3. Viisi neodymium-
magneetikaiutinparia
4. HDMI-kuulokemikrofoni-
portti
5. USB-portti
6. HDMI-kaiutinportti
7. ENC (Kohinanvaimennus)-
mikrofoni
8. Tilan päälle/pois -
kytkin ja tilaparametri-
ohjain*
9. 7.1-kanavainen/stereo-
vaihtopainike
10. Kuulokevahvistin
päälle/pois
11. Tilanvalitsin*
12. Mikrofoni-
pikamykistys/palautus
13. Kuulokemikrofoni-
kaiuttimen
vaihtopainike
14. Kohinanvaimennus
(ENC) päälle/pois-
kytkin
15. HDMI-kaiutinkaapeli
16. USB Y-
kaapeli

HUOMAUTUS: Katso **Strix 7.1-ohjausvalikon käyttö** -osan taulukosta Tilanvalitsimen ja Tila Päälle/Pois -kytkimen ja Tilan parametri -säätimen toiminnot

Laitteiden liittäminen

1. Liitä kuulokemikrofoni Strix 7.1 -ohjausrasian HDMI-kuulokemikrofoniliitäntään.
2. Liitä yksi toimitukseen kuuluvan USB Y-kaapelin USB-liitin Strix 7.1 -ohjausrasian USB-porttiin ja toinen pää tietokoneeseen.
3. Kytke mikrofonivarsi kuulokemikrofoniin kaksisuuntaista kommunikaatiota varten.
4. Kaiuttimien liittäminen:
 - a. Liitä toimitukseen kuuluvan HDMI-kaiutinkaapelin HDMI-liitin Strix 7.1 -ohjausrasiaan.
 - b. Liitä toimitukseen kuuluvan HDMI-kaiutinkaapelin neljä värillistä liittintä kaiuttimien asianmukaisiin audioportteihin. Katso seuraavasta värillisten liittimien värien merkitys.
 - Vihreä: Etuosa
 - Musta: Takaosa
 - Oranssi: Keski / Ala
 - Harmaa: Sivu
5. Paina mikrofonikuuloke/kaiutin-vaihtopainiketta vaihtaaksesi kuulokemikrofonin ja kaiuttimien välillä.

Strix 7.1 -ohjausrasian käyttö

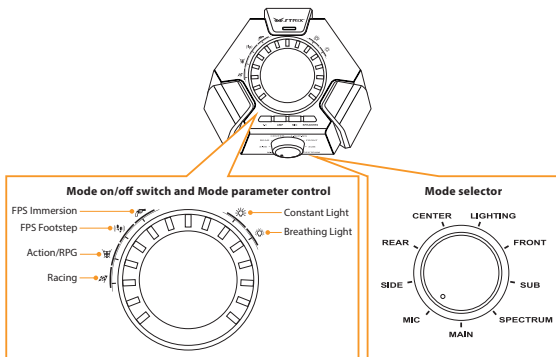

Alla on luettelo Tilanvalitsimen sekä Tila Päälle/Pois - ja Tilaparametrin ohjaimen toiminnoista:

Tilan valitsin (kierrä)	Tila Päälle/Pois -kytkin (paina)	Tilaparametrin ohjain (kierrä)
Pää	Mykistä/Palauta mikrofonikuulokkeet	Säädä pääkuunteluäänenvoimakkuus
Keski	Mykistä keskikanava/Poista mykistys	Säädä keskikanavan äänenvoimakkuutta
Ala	Mykistä alakanava/Poista mykistys	Säädä alakanavan äänenvoimakkuutta
Etuosa	Mykistä etukanavat/Poista mykistys	Säädä etukanavan äänenvoimakkuutta
Takaosa	Mykistä takakanavat/Poista mykistys	Säädä takakanavan äänenvoimakkuutta
Sivu*	Mykistä sivukanavat/Poista mykistys	Säädä sivukanavan äänenvoimakkuutta
Mikrofoni	Mykistä/Palauta mikrofonikuulokkeiden mikrofoni	Säädä mikrofonin äänenvoimakkuutta
Spektri	Kytke spektrin esiasetukset päälle/ pois	Valitse yksi seuraavista spektrin esiasetuksista: <ul style="list-style-type: none"> • FPS-immersio • FPS Footstep • Toiminta/RPG • Kilpa-ajo
Valo	Käynnistä/sammuta kuulokemikrofonin valo	Valitse valon tilojen välillä: <ul style="list-style-type: none"> • Jatkuva valo • Hengitysvalo

HUOMAUTUS: 5.1-kanavaisilla (6 kanavaa) sisällöllä sivukanavista ei tule ääntä.

Myös neljä pikäkäyttöpainiketta on käytettävissä:

- Vaihtaminen 7.1-kanavaisen ja stereotilan välillä
- Mikrofonikuulokevahvistimen kytkemiseen päälle/pois
- Mikrofonin mykistämiseen/palauttamiseen
- Kuulokkeiden ja kaiuttimien välillä vaihtamiseen

Kohinanvaimennus (ENC)

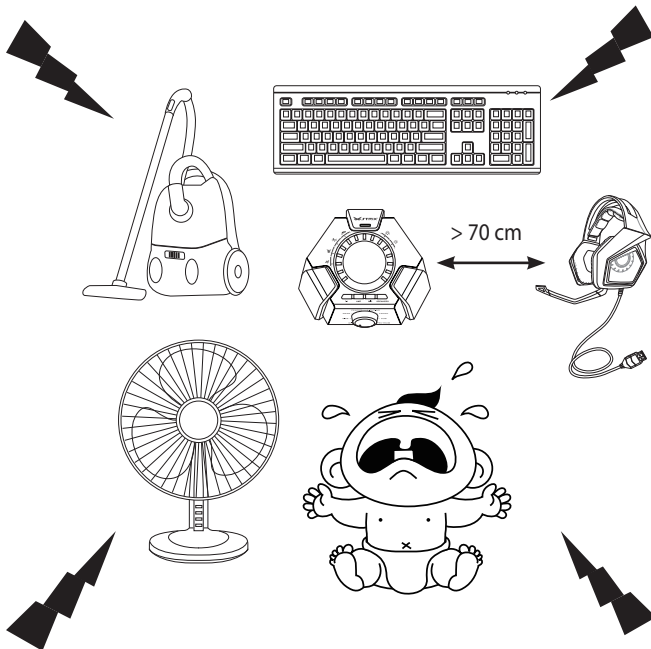

ENC vähentää ei-toivottua ympäristön kohinaa, joita kuulokemikrofonin mikrofoni kerää, varmistaen selvän ja kuuluvan yhteyden muiden henkilöiden kanssa. Varmista kuulokemikrofonin optimaalisen suorituskyvyn varmistamiseksi, että olet vähintään 70 cm:n päässä konsoliboksista.

TÄRKEÄÄ! Strix 7.1-ohjainrasia on plug-and-play-audiolaitte. Tietokoneesi määritysten mukaan, Strix 7.1 Box saatetaan valita automaattisesti oletusaudiolaitteeksi, mutta ei välttämättä. Varmista sen vuoksi, että valitset Strix 7.1-rasian oletusaudiotoisto-/tallennuslaitteeksi, jos ääntä ei kuulu.

Διάταξη Συσκευής

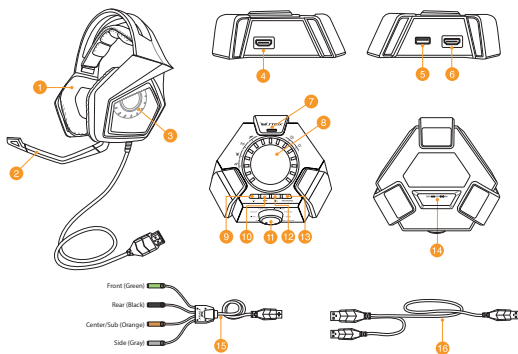

- | | |
|---|---|
| 1. Ακουστικά | 9. 7.1-κανάλια / κουμπι εναλλαγής στέρεο |
| 2. Αποσπώμενος βραχίονας μικροφώνου | 10. Ενεργοποίηση/ απενεργοποίηση ενισχυτή ακουστικών |
| 3. Πέντε ζευγάρια μαγνητικά ηχεία από νεοδύμιο | 11. Επιλογέας λειτουργίας* |
| 4. Θύρα ακουστικών HDMI | 12. Γρήγορη ενεργοποίηση/ απενεργοποίηση σιγής μικροφώνου |
| 5. Θύρα USB | 13. Πλήκτρο εναλλαγής ακουστικών με μικρόφωνο/ ηχείου |
| 6. Θύρα ηχείων HDMI | 14. Διακόπτης ενεργοποίησης/ απενεργοποίησης Environmental Noise Cancellation (ENC) |
| 7. Μικρόφωνο ENC (Environmental Noise Cancellation) | 15. Καλώδιο ηχείων HDMI |
| 8. Διακόπτης ενεργοποίησης/ απενεργοποίησης λειτουργίας και Ελέγχου παραμέτρων λειτουργίας* | 16. Καλώδιο USB τύπου Y |

ΣΗΜΕΙΩΣΗ: Ανατρέξτε στον πίνακα στην ενότητα **Χρήση του χειριστηρίου Strix 7.1** για τις λειτουργίες του επιλογέα λειτουργίας, του διακόπτη ενεργοποίησης/απενεργοποίησης λειτουργίας & του χειριστηρίου παραμέτρων λειτουργίας!

Σύνδεση των συσκευών σας

1. Συνδέστε τα ακουστικά στη θύρα ακουστικών HDMI του χειριστήριου Strix 7.1.
2. Συνδέστε το μονό άκρο USB του παρεχόμενου καλωδίου USB τύπου Y στη θύρα USB του χειριστήριου Strix 7.1 και το άλλο άκρο στον υπολογιστή σας.
3. Συνδέστε το βραχίονα του μικροφώνου με τα ακουστικά για αμφίδρομη επικοινωνία.
4. Σύνδεση των ηχείων:
 - α. Συνδέστε τον ακροδέκτη HDMI του παρεχόμενου καλωδίου ηχείων HDMI στο χειριστήριο Strix 7.1.
 - β. Συνδέστε τους ακροδέκτες τεσσάρων χρωμάτων του παρεχόμενου καλωδίου ηχείων HDMI στις κατάλληλες θύρες ήχου στα ηχεία σας. Ανατρέξτε στις χρωματικές ενδείξεις των τεσσάρων έγχρωμων ακροδεκτών παρακάτω..
 - Πράσινο: Μπροστά
 - Μαύρο: Πίσω
 - Πορτοκαλί: Κέντρο / Υποκανάλι
 - Γκρι: Πλαϊνό
5. Πατήστε το κουμπί εναλλαγής ακουστικών/ηχείων για μετάβαση μεταξύ ακουστικών και ηχείων.

Χρήση του χειριστήριου Strix 7.1

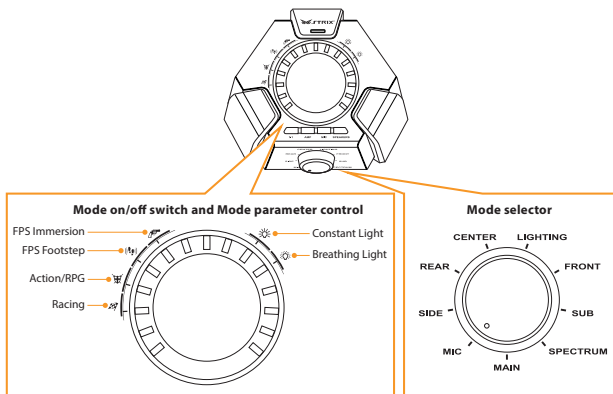



Πιο κάτω θα βρείτε κατάλογο των λειτουργιών του Επιλογέα λειτουργίας και του Διακόπτη Ενεργοποίησης/ Απενεργοποίησης Λειτουργίας & Ελέγχου Παραμέτρων Λειτουργίας:

Επιλογέας λειτουργίας (Περιστροφή)	Διακόπτης Ενεργοποίησης/ Απενεργοποίησης Λειτουργίας (Πίεση)	Έλεγχος Παραμέτρων Λειτουργίας (Περιστροφή)
Κύριο	Ενεργοποίηση/ απενεργοποίηση σιγής των ακουστικών με μικρόφωνο	Προσαρμόστε την κύρια ένταση ήχου ακρόασης
Κέντρο	Σίγαση/Κατάργηση σίγασης του κεντρικού καναλιού	Ρύθμιση της έντασης του κεντρικού καναλιού
Υποκανάλι	Σίγαση/Κατάργηση σίγασης του υποκαναλιού	Ρύθμιση της έντασης του υποκαναλιού
Μπροστά	Σίγαση/Κατάργηση σίγασης των μπροστινών καναλιών	Ρύθμιση της έντασης του μπροστινού καναλιού
Πίσω	Σίγαση/Κατάργηση σίγασης των πίσω καναλιών	Ρύθμιση της έντασης του πίσω καναλιού
Πλαϊνό*	Σίγαση/Κατάργηση σίγασης των πλευρικών καναλιών	Ρύθμιση της έντασης του πλευρικού καναλιού
Μικρόφωνο	Ενεργοποίηση/ απενεργοποίηση σιγής του μικροφώνου	Προσαρμόστε την ένταση ήχου του μικροφώνου
Φάσμα	Ενεργοποιήστε/ απενεργοποιήστε τις προρυθμίσεις φάσματος	Επιλέξτε μία από τις προρυθμίσεις φάσματος: <ul style="list-style-type: none">• FPS immersion• FPS Footstep• Δράση/RPG• Αγώνες ταχύτητας
Φωτισμός	Ενεργοποίηση/απενεργοποίηση του φωτισμού των ακουστικών	Επιλογή μεταξύ των λειτουργιών φωτισμού: <ul style="list-style-type: none">• Συνεχής φωτισμός• Διακοπτόμενος φωτισμός

ΣΗΜΕΙΩΣΗ: Τα περιεχόμενα του καναλιού 5.1 (6 κανάλια) δεν διαθέτουν ήχο στα πλευρικά κανάλια.

Τέσσερα πλήκτρα γρήγορης πρόσβασης είναι επίσης διαθέσιμα για:

- Εναλλαγή μεταξύ καναλιού 7.1 και στερεοφωνικής λειτουργίας
- Ενεργοποίηση/ απενεργοποίηση του ενισχυτή ακουστικών
- Ενεργοποίηση/ απενεργοποίηση σιγής του μικροφώνου
- Εναλλαγή μεταξύ ακουστικών με μικρόφωνο και ηχείων

Ακύρωση Θορύβου Περιβάλλοντος (ENC)

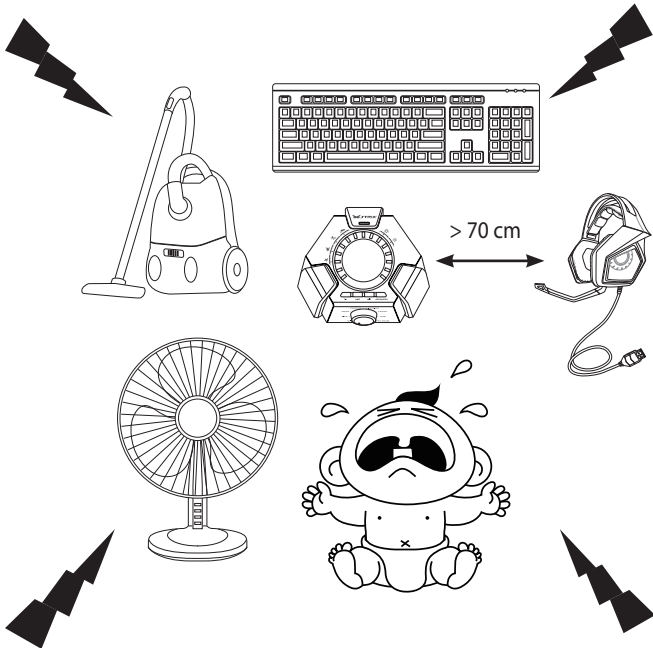

Το ENC μειώνει τον ανεπιθύμητο περιβαλλοντικό θόρυβο που λαμβάνει το μικρόφωνο των ακουστικών διασφαλίζοντας καθαρό και διαυγή ήχο στην επικοινωνία με άλλους ανθρώπους. Για βέλτιστη λειτουργία των ακουστικών, βεβαιωθείτε ότι απέχετε περισσότερο από 70 εκ. από την κονσόλα.

ΣΗΜΑΝΤΙΚΟ! Το Κιτίο Ελέγχου Strix 7.1 αποτελεί συσκευή ήχου τοποθέτησης και άμεσης λειτουργίας. Ανάλογα με το πως έχει διαμορφωθεί ο υπολογιστής σας, το Κιτίο Ελέγχου Strix 7.1 ενδέχεται αν έχει ή να μην έχει επιλεγεί αυτόματα ως προεπιλεγμένη συσκευή ήχου. Συνεπώς, βεβαιωθείτε ότι έχετε επιλέξει το Κιτίο Ελέγχου Strix 7.1 ως προεπιλεγμένη συσκευή αναπαραγωγής/ εγγραφής ήχου, σε περίπτωση που δεν ακούγεται ήχος.

Eszköz elrendezése

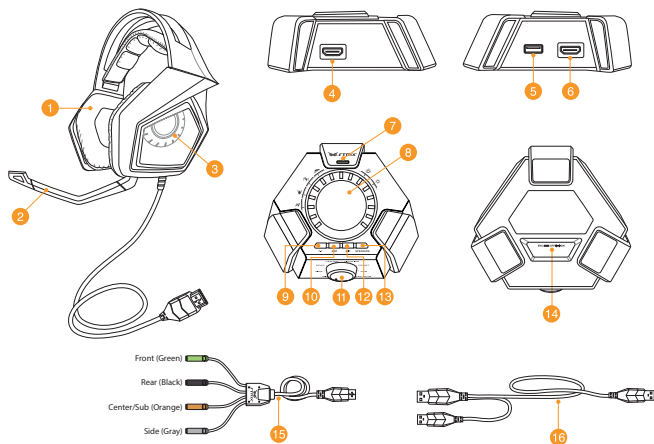

- | | |
|--|--|
| <p>1. Headset</p> <p>2. Leválasztható mikrofonkar</p> <p>3. Öt pár neodímium mágneses hangszóró</p> <p>4. HDMI-headsetcsatlakozó</p> <p>5. USB-csatlakozó</p> <p>6. HDMI-hangszórócsatlakozó</p> <p>7. ENC- (környezeti zajszűrő) mikrofon</p> <p>8. Mód-főkapcsoló és mód-paramétervezérlő*</p> | <p>9. Váltógomb a 7.1 csatornás / sztereó hangzás közötti váltáshoz</p> <p>10. Fejhallgató-erősítő be- és kikapcsolása</p> <p>11. Módváltasztó*</p> <p>12. Mikrofon gyors némitása/némitás feloldása</p> <p>13. Headset-/hangszóró-váltó gomb</p> <p>14. Környezeti zajszűrés (ENC) főkapcsolója</p> <p>15. HDMI-hangszórókábel</p> <p>16. USB Y-kábel</p> |
|--|--|

MEGJEGYZÉS: Tekintse meg **A Strix 7.1 vezérlődoboz használata** című rész táblázatában a Módváltasztó és a Módfőkapcsoló, illetve a Módparaméter-szabályozó funkcióit

Az eszközök csatlakoztatása

1. Csatlakoztassa a headsetet a Strix 7.1 vezérlődoboz HDMI-headsetcsatlakozójához.
2. Csatlakoztassa az eszközhöz kapott USB Y-kábel egy USB-s végét a Strix 7.1 vezérlődobozon lévő USB-csatlakozóhoz, a másik végét pedig a számítógéphez.
3. Csatlakoztassa a mikrofonkart a headsethez a kétirányú kommunikációhoz.
4. A hangszórók csatlakoztatása:
 - a. Csatlakoztassa az eszközhöz kapott HDMI-hangszórókábel HDMI-csatlakozóját a Strix 7.1 vezérlődobozhoz.
 - b. Csatlakoztassa az eszközhöz kapott HDMI-hangszórókábel színes aljzait a hangszórón lévő audiocsatlakozókba. Kövesse az alábbi színjelzéseket a négy színes aljzat csatlakoztatásakor.
 - Zöld: Elülső
 - Fekete: Hátsó
 - Narancssárga: Középső/alsó
 - Szürke: Oldalsó
5. A headset és a hangszóró közötti váltáshoz nyomja meg a headset-/hangszóró-váltó gombot.

A Strix 7.1 vezérlődoboz használata

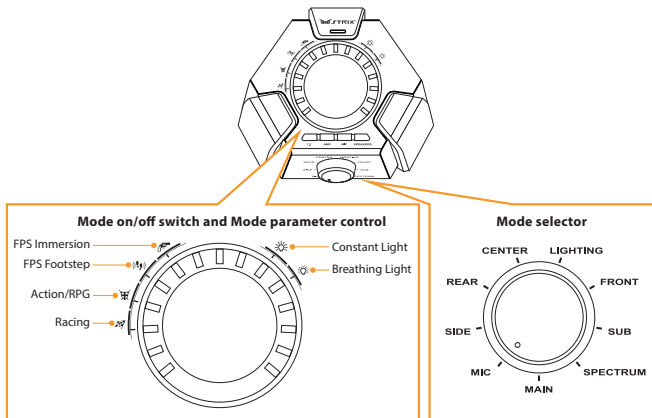



Az alábbiakban a módválasztó, a mód-főkapcsoló és a mód-paramétervezérlő funkciói láthatók:

Módválasztó (elforgatás)	Mód-főkapcsoló (megnyomás)	Mód-paramétervezérlő (elforgatás)
Fő	A headset elnémítása/némítás feloldása	A hallgatási hangerő beállítása
Középső	A középső csatorna elnémítása / a némitás feloldása	A középső csatorna hangerejének beállítása
Alsó	Az alcsatorna elnémítása / a némitás feloldása	Az alcsatorna hangerejének beállítása
Elülső	Az elülső csatornák elnémítása / a némitás feloldása	Az elülső csatornák hangerejének beállítása
Hátsó	A hátsó csatornák elnémítása / a némitás feloldása	A hátsó csatornák hangerejének beállítása
Oldalsó*	Az oldalsó csatornák elnémítása / a némitás feloldása	Az oldalsó csatornák hangerejének beállítása
Mikrofon	A headset-mikrofon elnémítása/némítás feloldása	A mikrofon hangerejének beállítása
Spektrum	Spektrum-beállítások be- és kikapcsolása	Válassza ki a spektrum-beállítások egyikét: <ul style="list-style-type: none">• FPS immersion (FPS-elmerülés)• FPS Footstep (FPS-lépés)• Action/RPG (Művelet/RPG)• Racing (Verseny)
Megvilágítás	A headset-világítás be- és kikapcsolása	Az alábbi világítási módok közül választhat: <ul style="list-style-type: none">• Folyamatos világítás• Pulzáló világítás

MEGJEGYZÉS: Az 5.1 csatornás (6 csatornás) tartalmak esetében nincs hang az oldalsó csatornákon.

Négy gyorselérési gomb is rendelkezésre áll, amelyekkel:

- Váltás a 7.1 csatornás és a sztereó mód között
- Be- és kikapcsolhatja a fejhallgató-erősítőt
- Elnémíthatja a mikrofont/feloldhatja a némitását
- A headset és a hangszórók között válthat

Környezeti zaj szűrése (ENC)

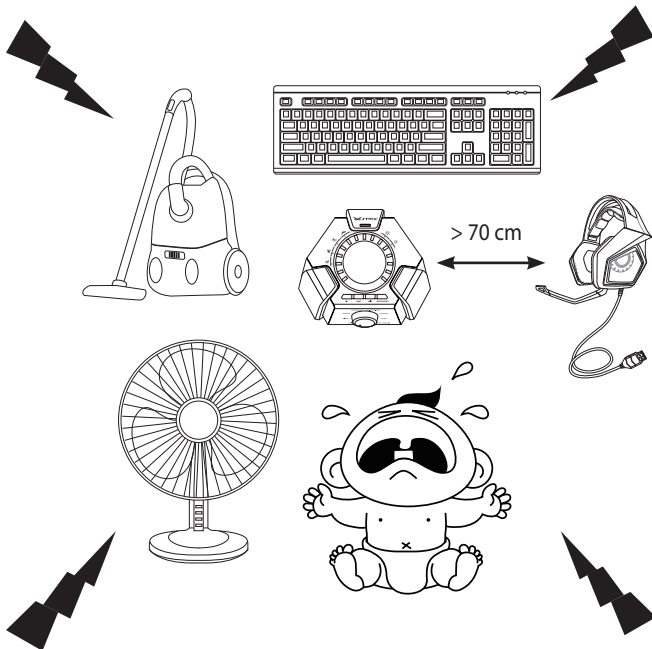

Az ENC csökkenti a headset mikrofonja által felvett környező zajokat, ami tisztább és érthetőbb kommunikációt biztosít másokkal. A headset optimális teljesítménye érdekében győződjön meg arról, hogy több mint 70 cm-re tartózkodik a konzol dobozától.

FONTOS! A Strix 7.1-vezérlődoboz egy „plug-and-play” hangeszköz. A számítógép konfigurációjától függően a Strix 7.1-doboz nem feltétlenül van automatikusan kiválasztva alapértelmezett hangeszközként, ezért ha nincs hang, feltétlenül válassza ki alapértelmezett hangeszközként/felvevőeszközként a Strix 7.1-dobozt.



Tata Letak Perangkat

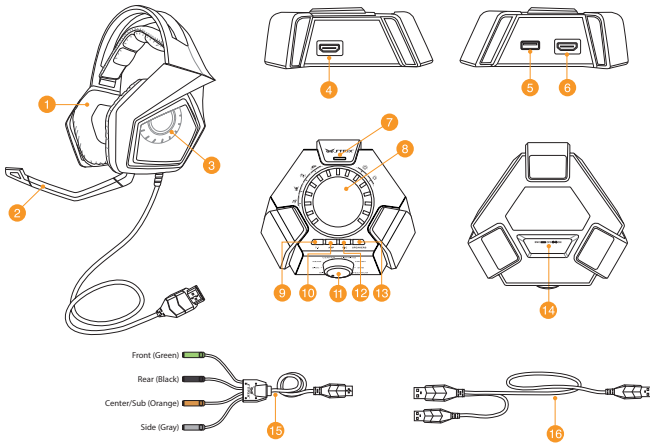

1. Headset
2. Mikrofon boom dapat dilepas
3. Lima pasang speaker magnet neodimium
4. Port headset HDMI
5. Port USB
6. Port speaker HDMI
7. Mikrofon ENC (Environmental Noise Cancellation)
8. Tombol aktifkan/nonaktifkan mode dan kontrol parameter mode*
9. Tombol pengalih 7.1 kanal/stereo
10. Penguat headphone aktif/tidak aktif
11. Pemilih mode*
12. Pengaktifan/penonaktifkan cepat suara mikrofon
13. Tombol alih headset/speaker
14. Tombol aktif/tidak aktif ENC (Environmental Noise Cancellation)
15. Kabel speaker HDMI
16. Kabel Y USB

CATATAN: Lihat tabel pada bagian **Menggunakan Kotak Kontrol Strix 7.1** untuk fungsi Pemilih Mode, Tombol Mode Aktif/Tidak Aktif, dan Kontrol Parameter Mode

Menyambungkan perangkat

1. Sambungkan headset ke port headset HDMI pada kotak kontrol Strix 7.1.
2. Sambungkan ujung USB tunggal pada kabel Y USB yang diberikan ke port USB pada kotak kontrol Strix 7.1 dan ujung lainnya ke komputer.
3. Sambungkan mikrofon boom ke headset untuk komunikasi dua arah.
4. Menyambungkan speaker:
 - a. Sambungkan konektor HDMI pada kabel speaker HDMI yang diberikan ke kotak kontrol Strix 7.1.
 - b. Sambungkan empat soket berwarna pada kabel speaker HDMI yang diberikan ke port audio yang sesuai pada speaker. Lihat indikasi warna dari empat soket berwarna di bawah ini.
 - Hijau: Depan
 - Hitam: Belakang
 - Oranye: Tengah/Sub
 - Abu-abu: Samping
5. Tekan tombol pengalih headset/speaker untuk beralih antara mode headset dan speaker.

Menggunakan Kotak Kontrol Strix 7.1

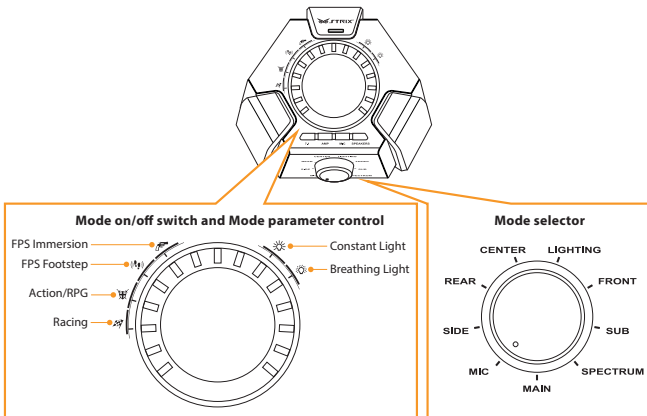



Berikut adalah daftar fungsi Pemilih Mode dan Tombol Aktifkan/Nonaktifkan Mode & Kontrol Parameter Mode:

Pemilih Mode (Putar)	Tombol Aktifkan/Nonaktifkan Mode (Tekan)	Kontrol Parameter Mode (Putar)
Utama	Mengaktifkan/Menonaktifkan suara headset	Mengatur volume suara utama
Tengah	Menonaktifkan/mengaktifkan suara kanal tengah	Mengatur volume kanal tengah
Sub	Menonaktifkan/mengaktifkan suara subkanal	Mengatur volume suara subkanal
Depan	Menonaktifkan/mengaktifkan suara kanal depan	Mengatur volume suara kanal depan
Belakang	Menonaktifkan/mengaktifkan suara kanal belakang	Mengatur volume suara kanal belakang
Samping*	Menonaktifkan/mengaktifkan suara kanal samping	Mengatur volume suara kanal samping
Mikrofon	Mengaktifkan/Menonaktifkan suara mikrofon headset	Mengatur volume mikrofon
Spektrum	Mengaktifkan/menonaktifkan preset spektrum	Memilih salah satu preset spektrum: <ul style="list-style-type: none">• FPS imersif• Langkah FPS• Aksi/RPG• Balapan
Lampu	Mengaktifkan/menonaktifkan lampu headset	Pilih di antara mode lampu: <ul style="list-style-type: none">• Lampu konstan• Lampu redup-terang

CATATAN: Konten 5.1 kanal (6 kanal) tidak memiliki suara di kanal samping.

Empat tombol akses cepat juga tersedia untuk:

- Beralih di antara 7.1 kanal dan mode stereo
- Mengaktifkan/menonaktifkan penguat headphone
- Mengaktifkan/menonaktifkan suara mikrofon
- Beralih antara headset dan speaker

ENC (Penghilang Noise Lingkungan)

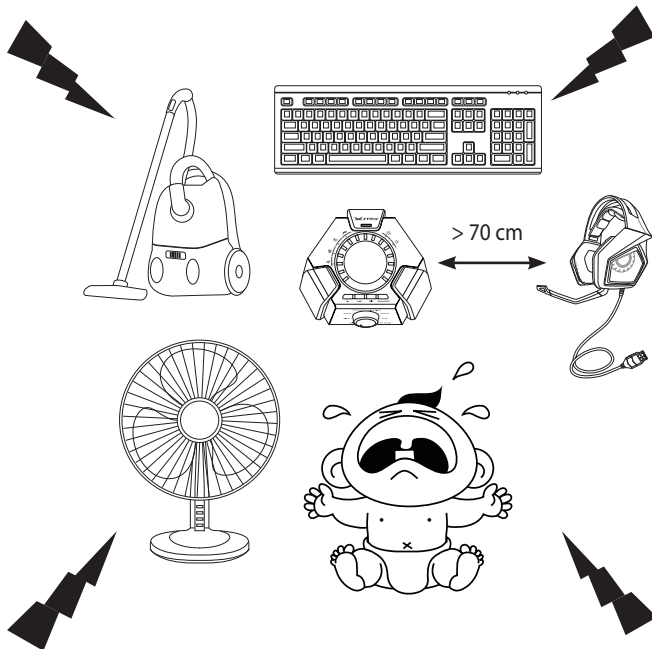

ENC mengurangi noise lingkungan yang tidak diinginkan yang tertangkap di mikrofon headset, memastikan komunikasi suara yang jernih dengan lawan bicara. Untuk performa headset yang optimal, pastikan Anda berada lebih dari 70cm dari kotak konsol.

PENTING! Kotak Kontrol Strix 7.1 adalah peangkat audio plug-and-play. Tergantung cara komputer dikonfigurasi, Kotak Strix 7.1 dapat maupun tidak dapat dipilih secara otomatis sebagai perangkat audio default. Oleh sebab itu, pastikan Anda telah memilih kotak Strix 7.1 sebagai perangkat pemutar/perekaman audio default jika suara tidak terdengar.

Ierīces shēma

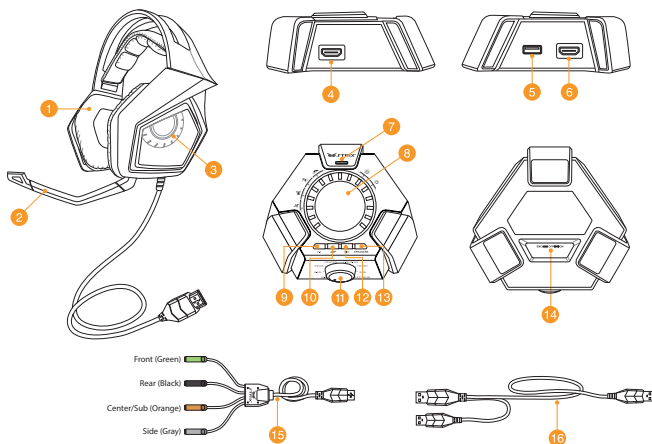

- | | |
|--|---|
| 1. Ausiņas | 9. 7.1kanālu/stereo pārslēgšanas poga |
| 2. Atdalāma mikrofona strēle | 10. Ausiņu pastiprinātājs ieslēgts/
izslēgts |
| 3. Pieci skaļruņu pāri ar neodīmija magnētiem | 11. Režīma atlasītājs* |
| 4. HDMI ports ausiņām | 12. Ātrais mikrofona skaņas izslēgšanas/
ieslēgšanas slēdzis |
| 5. USB ports | 13. Ausiņu/skaļruņa pārslēga poga |
| 6. HDMI ports skaļruņiem | 14. Apkārtējā trokšņa slāpēšanas (ENC)
ieslēgšanas/izslēgšanas slēdzis |
| 7. ENC (apkārtējā trokšņa slāpēšanas)
mikrofons | 15. HDMI skaļruņu kabelis |
| 8. Režīma ieslēgšanas/izslēgšanas slēdzis
un režīma parametru vadība* | 16. USB Y-veida kabelis |

PIEZĪME: Skatīt tabulu sadaļā **Strix 7.1 vadības bloka lietošana** par režīma selektora un režīma ieslēgšanas/izslēgšanas slēdzi un režīma parametru kontroli

Ieriču pievienošana

1. Pievienojiet austiņu HDMI austiņu portam Strix 7.1 vadības blokā.
2. Pievienojiet komplektā esošā USB Y-veida kabeļa atsevišķo galu Strix 7.1 vadības bloka USB portam un otru galu datoram.
3. Pieslēdziet mikrofona strēli austiņām divvirzienu komunikācijai.
4. Skaļruņu pievienošana:
 - a. Pievienojiet komplektā esošā HDMI skaļruņu kabeļa HDMI savienotāju Strix 7.1 vadības blokam.
 - b. Pievienojiet komplektā esošā HDMI skaļruņu kabeļa četras krāsainas spraudņus atbilstošajiem skaļruņu audio portiem. Četru krāsaino spraudņu krāsu kodi redzami tālāk.
 - Zaļš: Priekšpuse
 - Melns: Aizmugure
 - Oranžs: Centrs/Sabvūfers
 - Pelēks: Sāni
5. Nospiediet austiņu/skaļruņa pārslēgšanas pogu, lai pārslēgtos starp austiņām un skaļruņiem.

Strix 7.1 vadības bloka lietošana

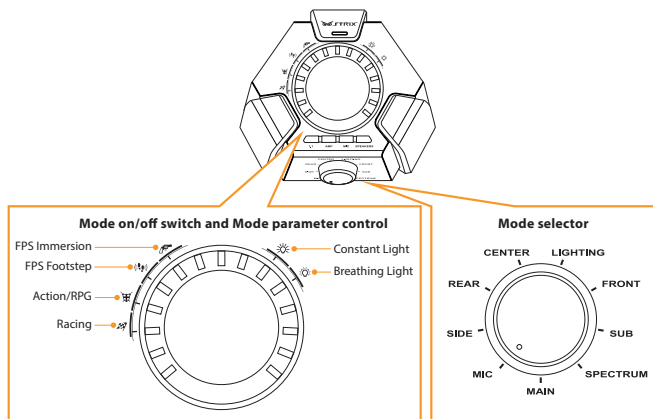



Zemāk sniegts režīma atlasītāja, režīma ieslēgšanas/izslēgšanas slēdža un režīma parametru vadības funkciju saraksts:

Režīma atlasītājs (Pagriezti)	Režīma ieslēgšanas/izslēgšanas slēdzis (Nospieš)	Režīma parametru vadība (Pagriezti)
Galvenais	Izslēgt/ieslēgt austiņu skaņu	Noregulēt galveno klausīšanās skaļumu
Centrs	Izslēgt/ieslēgt centrālo kanālu	Pielāgot centrālā kanāla skaļumu
Sabvūfers	Izslēgt/ieslēgt sabvūfera kanālu	Pielāgot sabvūfera kanāla skaļumu
Priekšpuse	Izslēgt/ieslēgt priekšējos kanālus	Pielāgot priekšējā kanāla skaļumu
Aizmugure	Izslēgt/ieslēgt aizmugures kanālus	Pielāgot aizmugures kanāla skaļumu
Sāni*	Izslēgt/ieslēgt sānu kanālus	Pielāgot sānu kanāla skaļumu
Mikrofons	Izslēgt/ieslēgt austiņu mikroфона skaņu	Noregulēt mikroфона skaļumu
Spektrs	Izslēgt/izslēgt spektra sākotnējos iestatījumus	Atlasīt vienu no spektra sākotnējiem iestatījumiem: <ul style="list-style-type: none">• FPS imersija• FPS solis• Darbība/RPG• Pilna jauda
Apgaismojums	Izslēgt/izslēgt austiņu apgaismojumu	Atlasīt apgaismojuma režīmus: <ul style="list-style-type: none">• Nepārtraukts apgaismojums• Pulsējošs apgaismojums

PIEZĪME: 5.1 kanālu (6 kanālu) programmām nav skaņas sānu kanālos.

Četras ātrās piekļuves pogas var izmantot arī, lai veiktu šādas darbības:

- Pārslēgšana starp 7.1 kanālu un stereo režīmu
- Ieslēgt/izslēgt austiņu pastiprinātāju
- Izslēgt/ieslēgt mikroфона skaņu
- Pārslēgšanās starp austiņām un skaļruņiem

Apkārtējā trokšņa slāpēšana (ENC)

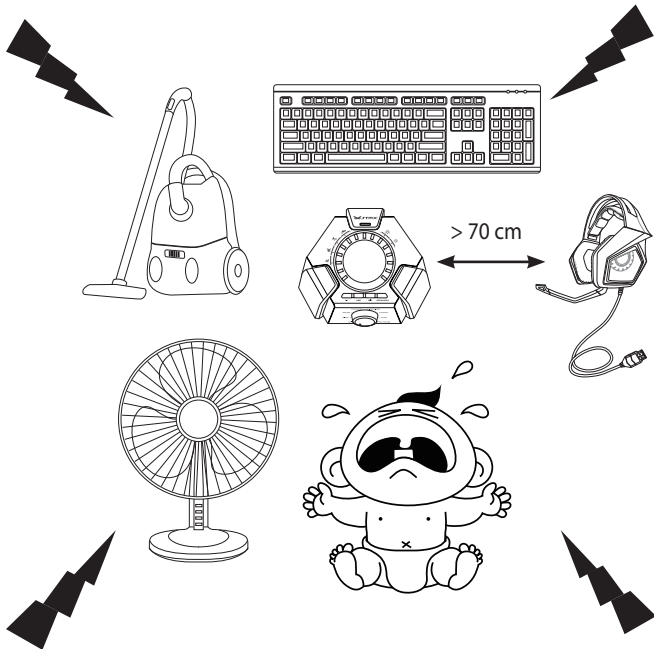

ENC samazina nevēlamu apkārtējo troksni, kas nonāk austiņu mikrofonā, ļaujot skaidri un dzirdami sazināties ar citiem cilvēkiem. Lai iegūtu optimālāko austiņu kvalitāti, pārliecinieties, ka atrodaties tālāk par 70 cm no konsoles kastes.

NOZĪMĪGS! Strix 7.1 vadības kaste ir plug-and-play audio ierīce. Atkarībā no datora konfigurācijas Strix 7.1 kaste var tikt vai netikt automātiski atlasīta kā audio noklusējuma ierīce. Tādēļ pārliecinieties, ka Strix 7.1 kaste ir atlasīta kā audio atskaņošanas/ierakstīšanas noklusējuma ierīce, ja nav skaņas.

Įrenginio išdėstymas

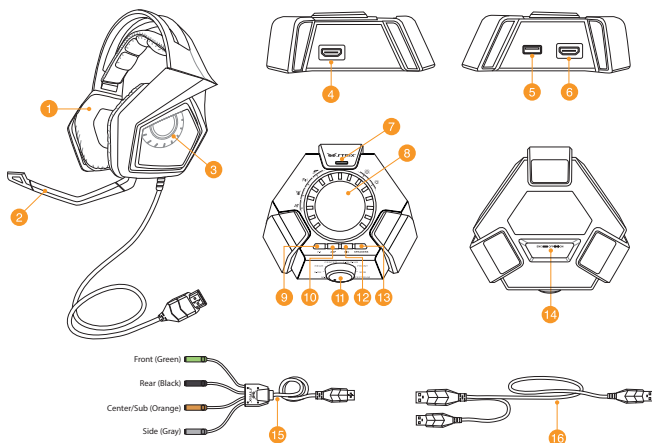

- | | |
|--|---|
| 1. Ausinės | 9. 7.1 kanalo / stereorežimo perjungimo mygtukas |
| 2. Atjungiamas mikrofono kotas | 10. Ausinių stiprintuvo jį/išj. |
| 3. Penkios poros neodimio magneto garsiakalbių | 11. Režimo rinkiklis* |
| 4. HDMI ausinių jungtis | 12. Spartusis mikrofono pritildymas / pritildymo atšaukimas |
| 5. USB jungtis | 13. Ausinių / garsiakalbio perjungimo mygtukas |
| 6. HDMI garsiakalbio jungtis | 14. Aplinkos triukšmo slopinimo (angl. Environmental Noise Cancellation, ENC) jungiklis |
| 7. ENC (aplinkos triukšmo slopinimo) mikrofonas | 15. HDMI garsiakalbio laidas |
| 8. Režimo jį/išj. jungiklis ir režimo parametrų valdiklis* | 16. USB Y laidas |

PASTABA: Informacijos apie režimo rinkiklio ir režimo jį/išj. jungiklio ir režimo parametro valdiklio funkcijų naudojimą ieškokite skyriuje „**Strix 7.1**“ valdymo dėžės naudojimas

Įrenginių prijungimas

1. Prijunkite ausines prie „Strix 7.1“ valdymo dėžės HDMI ausinių jungties.
2. Prijunkite vieną susieto USB Y laido USB galą prie „Strix 7.1“ valdymo dėžės USB jungties, o kitą galą – prie kompiuterio.
3. Prijunkite mikrofono kotą prie ausinių dvikryptei komunikacijai.
4. Garsiakalbių prijungimas:
 - a. Prijunkite susieto HDMI garsiakalbio HDMI jungtį prie „Strix 7.1“ valdymo dėžės.
 - b. Įkiškite susieto HDMI garsiakalbio spalvotus kištukus į atitinkamas garsiakalbių garso jungtis. Vadovaukitės toliau nurodytomis keturių spalvotų kištukų reikšmėmis.
 - Žalias: Priekinis
 - Juodas: Galinis
 - Oranžinis: Centrinis / antrinis
 - Pilkas: Šoninis
5. Spauskite ausinių / garsiakalbio perjungimo mygtuką, kad perjungtumėte iš ausinių į garsiakalbius ir atvirkščiai

„Strix 7.1“ valdymo dėžės naudojimas

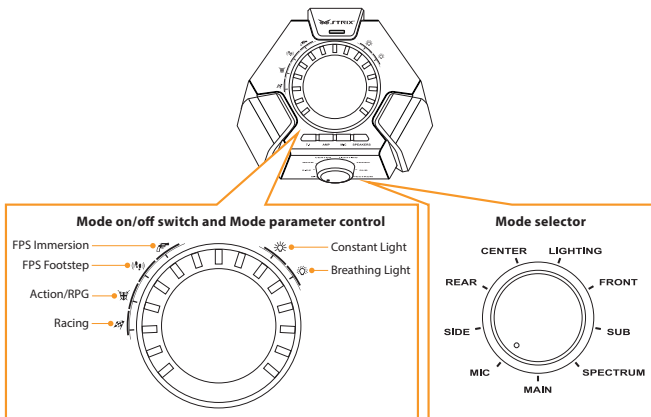



Toliau pateikiamas režimo rinkiklio, režimo įj./išj. jungiklio ir režimo parametrų valdiklio funkcijų sąrašas:

Režimo rinkiklis (sukamas)	Režimo įj./išj. jungiklis (spaudžiamas)	Režimo parametrų valdiklis (sukamas)
Pagrindinis	Ausinių pritildymas / pritildymo atšaukimas	Pagrindinio klausyimosi garsumo reguliavimas
Centrinis	Centrinio kanalo pritildymas / pritildymo atšaukimas	Centrinio kanalo garsumo reguliavimas
Antrinis	Antrinio kanalo pritildymas / pritildymo atšaukimas	Antrinio kanalo garsumo reguliavimas
Priekinis	Priekinių kanalų pritildymas / pritildymo atšaukimas	Priekinio kanalo garsumo reguliavimas
Galinis	Galinių kanalų pritildymas / pritildymo atšaukimas	Galinio kanalo garsumo reguliavimas
Šoninis*	Šoninių kanalų pritildymas / pritildymo atšaukimas	Šoninio kanalo garsumo reguliavimas
Mikrofonas	Ausinių mikrofono pritildymas / pritildymo atšaukimas	Mikrofono garsumo reguliavimas
Spektras	Spektro nuostatų įj./išj.	Pasirinkite vieną iš spektro nuostatų: <ul style="list-style-type: none">• FPS įsitraukimas• FPS žingsnio garsas• Veiksma / RPG• Lenktynės
Apšvietimas	Ausinių apšvietimo įjungimas / išjungimas	Pasirenkami apšvietimo režimai: <ul style="list-style-type: none">• Pastovi šviesa• Pulsuojančios šviesos

PASTABA: 5.1 kanalo (6 kanalų) turinys šoniniuose kanaluose nebus girdimas.

Taip pat yra keturi sparčiosios prieigos mygtukai, kuriais:

- Perjungimas iš 7.1 kanalo į stereorežimą ir atvirkščiai
- Įjungiamas / išjungiamas ausinių stiprintuvas
- Pritildomas mikrofonas / atšaukiamas pritildymas
- Perjungama iš ausinių į garsiakalbius ir atv.

Aplinkos triukšmo slopinimas (ENC)

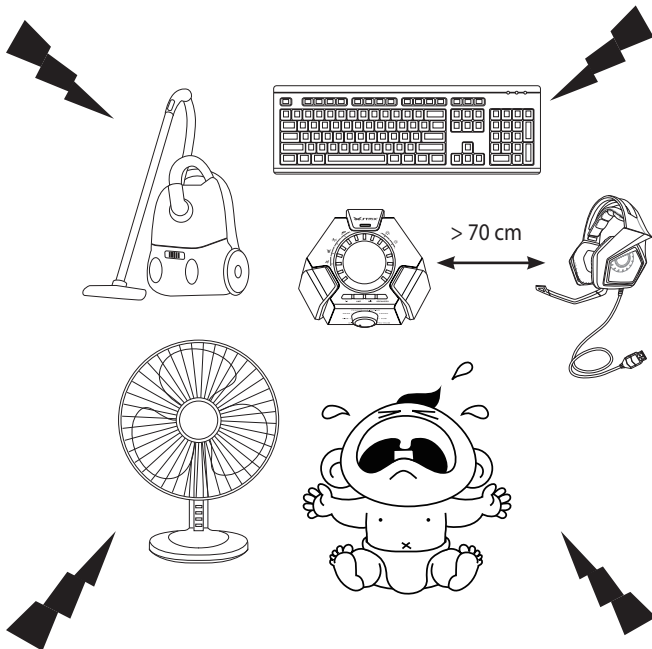

ATS sistema susilpnina nepageidaujamą aplinkos triukšmą, kurį pagauna ausinių mikrofonas, užtikrindama aiškų ir girdimą ryšį su kitais žmonėmis. Kad ausinių veikimas būtų optimalus, būkite nutolę nuo konsolės daugiau negu 70 cm atstumu.

SVARBUS! Strix 7.1 valdymo blokas yra prijungiamas ir leidžiamas garso įrenginys. Atsivėlgiant į kompiuterio konfigūravimą, Strix 7.1 blokas gali būti automatiškai pasirinkamas kaip numatytasis garso įrenginys, tačiau gali būti ir nepasirenkamas. Todėl, jei nėra garso, pasirūpinkite, kad Strix 7.1 blokas būtų pasirinktas kaip numatytasis garso leidimo / įrašymo įrenginys.

Enhetsoppsett

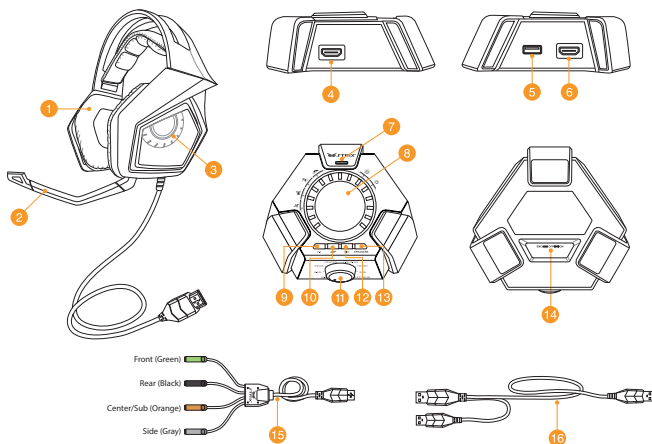

1. Hodesett
2. Avtakbar mikrofonarm
3. Fem par neodymium-magnethøytalere
4. HDMI-hodeseppport
5. USB-port
6. HDMI-høytalerport
7. Mikrofon for ENC (Environmental Noise Cancellation)
8. Modus på/av-bryter og modusparameterkontroll*
9. Knapp for å bytte mellom 7.1-kanal/ stereo
10. Hodetelefonforsterker på-/av
11. Modusvelger*
12. Demping av mikrofon av/på
13. Bytt mellom hodesepp og høytalere
14. På/av-bryter for ENC (Environmental Noise Cancellation)
15. HDMI-høytalerkabel
16. USB Y-kabel

MERK: Se tabellen i avsnittet **Bruke Strix 7.1-kontrollboksen** for funksjonene på modusvelgeren, Modus på/av-bryteren og Modusparameterkontrollen

Koble til enhetene dine

1. Koble hodesettet til HDMI-hodesettporten på Strix 7.1-kontrollboksen.
2. Koble den enden med én USB-kontakt på den medfølgende USB Y-kabelen til USB-porten på Strix 7.1-kontrollboksen og den andre enden til datamaskinen.
3. Koble mikrofonarmen til hodesettet for to-veis kommunikasjon.
4. Koble til høyttalerne:
 - a. Koble HDMI-kontakten på den medfølgende HDMI-høyttalerkabelen til Strix 7.1-kontrollboksen.
 - b. Koble de fire fargede kontaktene på den medfølgende HDMI-høyttalerkabelen til de riktige lydportene på høyttalerne. Se fargeindikasjonene på de fire fargede kontaktene under.
 - Grønn: Foran
 - Svart: Bak
 - Oransje: Senter-/basshøyttaler
 - Grå: Side
5. Trykk på hodetelefon-/høyttalerbryteren for å veksle mellom hodesett og høyttalere.

Bruke Strix 7.1-kontrollboksen

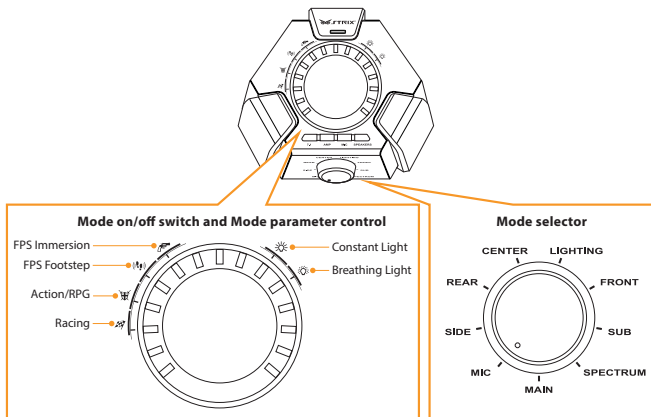



Det følgende er listen over funksjoner på modusvelgeren, Modus på/av-bryteren og Modusparameterkontrollen:

Modusvelger (vri)	Modus på/av-bryter (trykk)	Modusparameterkontroll (vri)
Hoved	Slå av og på demping av hodesettet	Juster hovedlydstyrken
Midt	Slå av/på senterkanalen	Juster lydstyrken på senterkanalen
Basshøytaler	Slå av/på basshøytalerkanalen	Juster lydstyrken til basshøytalerkanalen
Foran	Slå av/på frontkanalene	Juster lydstyrken til fremre kanal
Bak	Slår av/på bakre kanaler	Juster lydstyrken til bakre kanal
Side*	Slå av/på sidekanalene	Juster lydstyrken til sidekanal
Mikrofon	Slå av og på demping av hodesettmikrofonen	Justerer mikrofonens lydstyrke
Spektrum	Slå på/av spektrumsforhåndsinnstillinger	Velg en spektrumsforhåndsinnstilling: <ul style="list-style-type: none">• Skytespill: romfølelse• Skytespill: fottrinn• Action/rollespill• Bils spill
Lampe	Slå av/på lampen på hodesettet	Velg mellom følgende lysmoduser: <ul style="list-style-type: none">• Konstant lys• Pulserende lampe

MERK: Innhold med 5.1 (6) kanaler har ingen lyd på sidekanalene.

Fire hurtigknapper er også tilgjengelige for å:

- Bytte mellom 7.1-kanal- og stereomodus
- slå hodetelefonforsterker på/av
- slå av og på demping av mikrofon
- bytte mellom hodesett og høyttalere

Miljøbasert støyreduksjon (ENC)

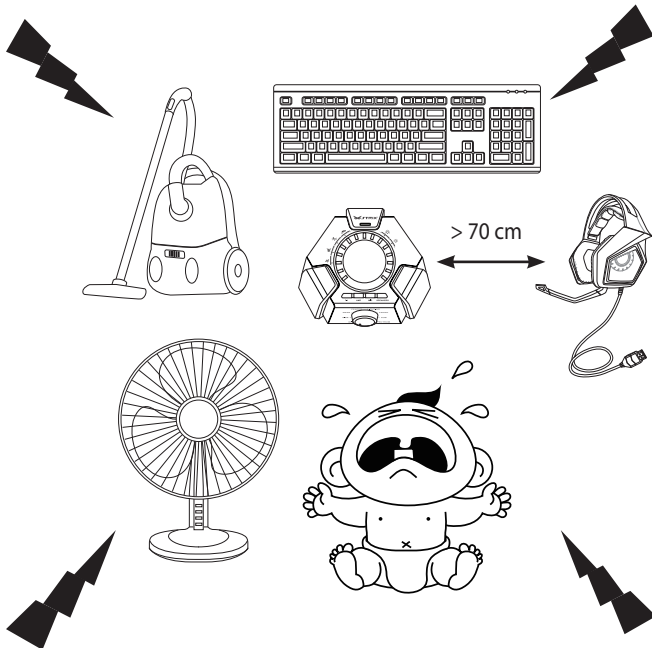

ENC reduserer uønsket støy fra omgivelsene som hodesettets mikrofon plukker opp, noe som sikrer klar og hørbar kommunikasjon med andre. For at hodesettet skal fungere optimalt, bør du forsikre deg om at du er mer enn 70 cm vekk fra konsollboksen.

VIKTIG! Strix 7.1-kontrollboksen er en plug-and-play-lydenhet. Avhengig av hvordan datamaskinen er konfigurert, er det mulig at Strix 7.1-boksen velges automatisk som standard lydenhet. Du må sørge for at Strix 7.1-boksen er valgt som standard lydavspillings-/opptaksenhet hvis ikke er noen lyd.

Układ urządzenia

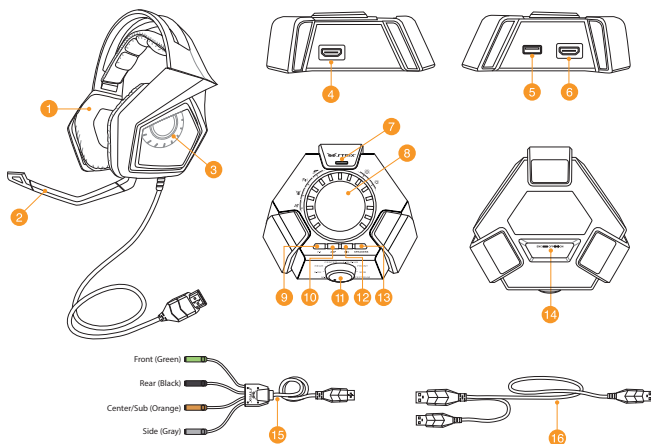

- | | |
|--|---|
| 1. Zestaw słuchawkowy | 9. Przełącznik trybu 7.1-kanalowego/
stereo |
| 2. Odlączany wysięgnik mikrofonu | 10. Włączanie/wyłączanie wzmacniacza
słuchawek |
| 3. Pięć par głośników z magnesami
neodymowymi | 11. Selektor trybu* |
| 4. Port HDMI zestawu słuchawkowego | 12. Szybkie wyciszenie/wyłączenie
wyciszenia mikrofonu |
| 5. Port USB | 13. Przycisk przełącznika słuchawki/
głośnik |
| 6. Port HDMI głośników | 14. Przełącznik włączania/wyłączania ENC
(Usuwanie zakłóceń otoczenia) |
| 7. Mikrofon ENC (Usuwanie zakłóceń
otoczenia) | 15. Kabel głośnikowy HDMI |
| 8. Przełącznik włączenia/wyłączenia i
sterowanie parametru trybu* | 16. Kabel USB typu Y |

UWAGA: Informacje na temat funkcji przełącznika trybów oraz włącznika/wyłącznika trybu i sterowania parametrami trybu można znaleźć w tabeli w części **Korzystanie z modułu sterowania Strix 7.1**.

Podłączanie urządzeń

1. Podłącz zestaw słuchawkowy do portu HDMI zestawu słuchawkowego w module sterowania Strix 7.1.
2. Podłącz koniec z pojedynczym złączem USB dostarczonego kabla USB typu Y do portu USB w module sterowania Strix 7.1, a drugi koniec do komputera.
3. Podłącz do słuchawek wysięgnik mikrofonu do dwustronnej komunikacji.
4. Podłączanie głośników:
 - a. Podłącz złącze HDMI dostarczonego kabla głośnikowego HDMI do modułu sterowania Strix 7.1.
 - b. Podłącz cztery kolorowe złącza typu jack dostarczonego kabla głośnikowego HDMI do odpowiednich portów audio głośników. Zapoznaj się z poniższymi wskazaniami kolorów dla czterech kolorowych złączy typu jack.
 - Zielone: przednie
 - Pomarańczowe: centralny/subwoofer
 - Black: Rear
 - Gray: Side
5. Naciśnij przełącznik zestawu słuchawkowego/głośników w celu przełączenia między zestawem słuchawkowym a głośnikami.

Korzystanie z modułu sterowania Strix 7.1

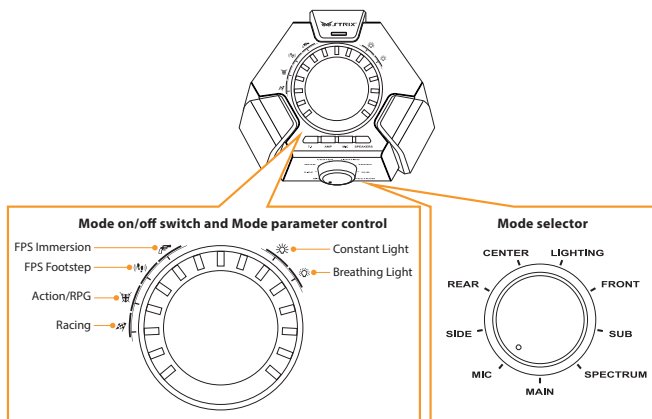



Poniżej znajduje się lista funkcji selektora trybu i przełącznik włączenia/wyłączenia trybu oraz sterownik parametru trybu:

Selektor trybu (Obracany)	Przełącznik włączenia/wyłączenia trybu (Naciskany)	Sterownik parametru trybu (Obracany)
Główny	Wyciszenie/Wyłączenie wyciszenia słuchawek	Główna regulacja głośności słuchania
Centralny	Wyciszenie/wyłączenie wyciszenia kanału głośnika centralnego	Regulacja głośności kanału głośnika centralnego
Subwoofer	Wyciszenie/wyłączenie wyciszenia kanału subwoofera	Regulacja głośności kanału subwoofera
Przednie	Wyciszenie/wyłączenie wyciszenia kanałów głośników przednich	Regulacja głośności kanałów głośników przednich
Tyłne	Wyciszenie/wyłączenie wyciszenia kanałów głośników tylnych	Regulacja głośności kanałów głośników tylnych
Boczne*	Wyciszenie/wyłączenie wyciszenia kanałów głośników bocznych	Regulacja głośności kanałów głośników bocznych
Mikrofon	Wyciszenie/Wyłączenie wyciszenia mikrofonu słuchawek	Regulacja głośności mikrofonu
Spektrum	Włączenie/wyłączenie wstępnych ustawień spektrum	Wybór jednego ze wstępnych ustawień spektrum: <ul style="list-style-type: none">• Imersja FPS• Krok FPS• Akcja/RPG• Wyciszc
Podświetlenie	Włączenie/wyłączenie podświetlenia zestawu słuchawkowego	Wybór jednego z trybów podświetlenia: <ul style="list-style-type: none">• Światło stałe• Światło oddychające

UWAGA: Dźwięk 5.1-kanałowy (6 kanałów) nie będzie odtwarzany przez kanały głośników bocznych.

Dostępne są także cztery przyciski szybkiego dostępu do:

- Przełączanie między trybem 7.1-kanałowym a stereo
- Włączania/wyłączania wzmacniacza słuchawek
- Wyciszenie/Wyłączenie wyciszenia mikrofonu
- Przełączanie pomiędzy słuchawkami i głośnikami



Polski

Redukcja szumów otoczenia (ENC)

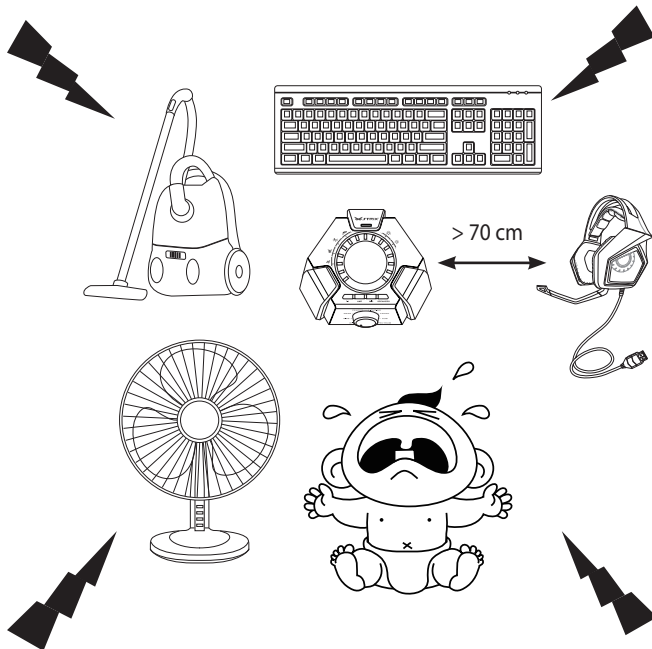

Funkcja ENC redukuje niepożądane szумы otoczenia, przechwytywane przez mikrofon zestawu słuchawkowego, zapewniając wyraźną i niezakłóconą komunikację z innymi osobami. W celu uzyskania optymalnej wydajności zestawu słuchawkowego powinien się on znajdować w odległości większej niż 70 cm od konsoli audio.

WAŻNE! Sterownik Strix 7.1 to urządzenie audio plug-and-play. W zależności od konfiguracji komputera, sterownik Strix 7.1 może zostać lub nie automatycznie wybrany, jako domyślne urządzenie audio. Dlatego, przy braku dźwięku, należy się upewnić, że jako domyślne urządzenie odtwarzania/nagrywania audio, wybrany został sterownik Strix 7.1.



Esquema do dispositivo

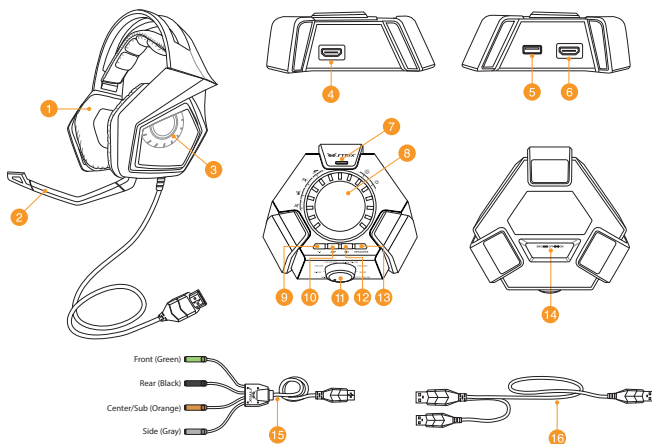

Português

- | | |
|--|---|
| 1. Auscultadores | 9. Botão interruptor 7.1 canais/estéreo |
| 2. Haste de microfone amovível | 10. Ligar/desligar amplificador dos auscultadores |
| 3. Cinco pares de altifalantes de íman de neodímio | 11. Seletor de modo* |
| 4. Porta HDMI para auscultadores | 12. Ativar/desativar rapidamente o som do microfone |
| 5. Porta USB | 13. Botão de comutação entre auscultadores/altifalante |
| 6. Porta HDMI para altifalantes | 14. Interruptor para ligar/desligar o cancelamento de ruído ambiental (ENC) |
| 7. Microfone ENC (cancelamento de ruído ambiental) | 15. Cabo HDMI para altifalantes |
| 8. Interruptor para ativar/desativar o modo e controlo dos parâmetros do modo* | 16. Cabo USB Y |

NOTA: Consulte a tabela na secção **Utilizar a caixa de controlo Strix 7.1** para obter informações sobre as funções do Seletor de modo e do Interruptor para ligar/desligar o modo e o Controlo de parâmetros de modo

Ligar os seus dispositivos

1. Ligue os auscultadores à porta HDMI para auscultadores da caixa de controlo Strix 7.1.
2. Ligue a extremidade com uma ligação USB do cabo USB Y fornecido à porta USB da caixa de controlo Strix 7.1 e a outra extremidade ao seu computador.
3. Ligue a haste de microfone aos auscultadores para comunicação bidirecional.
4. Ligue os altifalantes:
 - a. Ligue o conector HDMI do cabo HDMI para altifalantes fornecido à caixa de controlo Strix 7.1.
 - b. Ligue as quatro fichas coloridas do cabo HDMI para altifalantes às portas correspondentes dos seus altifalantes. Consulte abaixo as indicações para as quatro fichas coloridas.
 - Verde: Frontal
 - Preto: Traseiro
 - Laranja: Central/Sub
 - Cinzento: Lateral
5. Prima o botão interruptor de auscultadores/altifalantes para mudar entre os auscultadores e os altifalantes.

Utilizar a caixa de controlo Strix 7.1

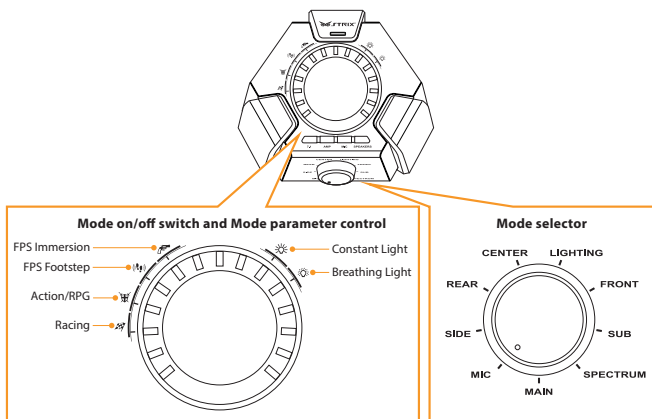



Abaixo é apresentada a lista de funções do seletor de modo e do interruptor para ativar/desativar o modo, bem como o controlo dos parâmetros do modo:

Seletor de modo (Rodar)	Interruptor para ativar/desativar o modo (Premir)	Controlo dos parâmetros do modo (Rodar)
Principal	Ativar/desativar o som dos auscultadores	Ajustar o volume principal
Central	Desativar/ativar o canal central	Ajustar o volume do canal central
Sub	Desativar/ativar o canal subwoofer	Ajustar o volume do canal subwoofer
Frontal	Desativar/ativar os canais frontais	Ajustar o volume do canal frontal
Traseiro	Desativar/ativar os canais traseiros	Ajustar o volume do canal traseiro
Lateral*	Desativar/ativar os canais laterais	Ajustar o volume do canal lateral
Microfone	Ativar/desativar o som do microfone dos auscultadores	Ajustar o volume do microfone
Espectro	Ativar/desativar as predefinições de espectro	Selecionar uma das seguintes predefinições de espectro: <ul style="list-style-type: none">• Imersão FPS• Passos FPS• Ação/RPG• Corridas
Iluminação	Ligar/desligar a iluminação dos auscultadores	Selecionar os modos de iluminação: <ul style="list-style-type: none">• Luz constante• Luz intermitente

NOTA: Os conteúdos de 5.1 canais (6 canais) não transmitem som nos canais laterais.

Estão disponíveis quatro botões de acesso rápido para:

- Mudar entre o modo de 7.1 canais e estéreo
- Ativar/desativar o amplificador dos auscultadores
- Ativar/desativar o som do microfone
- Alternar entre auscultadores e altifalante

Cancelamento de ruído ambiental (ENC)

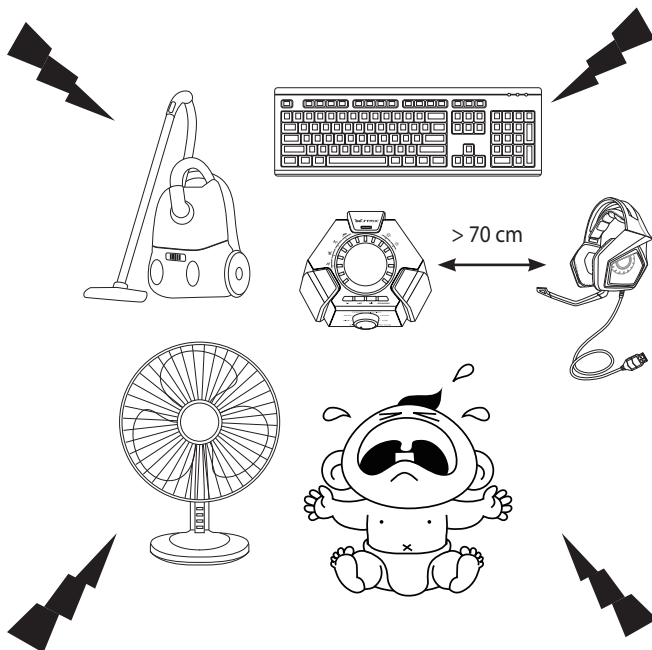

O sistema de controlo de ruído ambiental reduz o ruído indesejado que o microfone do seu aparelho capta, assegurando uma comunicação nítida e audível. Para um desempenho otimizado dos auscultadores, certifique-se de que se encontra a uma distância superior a 70 cm da consola.

IMPORTANTE! A caixa de controlo do sistema Strix 7.1 é um dispositivo de áudio plug-and-play. Dependendo do modo como o seu computador estiver configurado, a caixa Strix 7.1 poderá ou não ser selecionada automaticamente como o dispositivo de áudio predefinido. Assim, certifique-se de que seleciona a caixa Strix 7.1 como o seu dispositivo predefinido para a reprodução/gravação de áudio se o som não for reproduzido.

Orientare dispozitiv

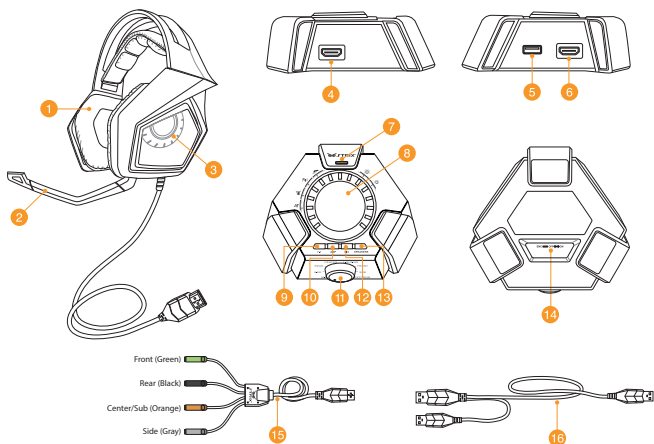

Română

- | | |
|---|--|
| 1. Set de căști | 9. Buton de comutare 7.1 canale/stereo |
| 2. Suport detașabil pentru microfon | 10. Activare/Dezactivare amplificator set de căști |
| 3. Cinci perechi de difuzoare pe bază de magneți din neodim | 11. Selector mod* |
| 4. Port HDMI pentru seturi de căști | 12. Dezactivare/activare rapidă sunet microfon |
| 5. Port USB | 13. Buton comutare căști/boxe |
| 6. Port HDMI pentru difuzoare | 14. Înterupător pornit/oprit pentru anularea zgomotelor ambiante (ENC) |
| 7. Microfon ENC (anulare a zgomotelor ambiante) | 15. Cablu HDMI pentru difuzoare |
| 8. Înterupător pornit/oprit pentru moduri și control parametri mod* | 16. Cablu USB Y |

NOTĂ: consultați tabelul din secțiunea **Utilizarea casetei de control a dispozitivului Strix 7.1** pentru a afla detalii despre funcțiile selectorului de moduri, ale comutatorului de activare/dezactivare și ale sistemului de control al parametrilor modurilor

Conectarea dispozitivelor

1. Conectați setul de căști la portul HDMI corespunzător al casei de control a dispozitivului Strix 7.1.
2. Conectați capătul cu o singură interfață USB al cablului USB Y la portul USB al casei de control a dispozitivului Strix 7.1 și celălalt capăt la computer.
3. Conectați suportul microfonului la setul cu căști, pentru comunicare bidirecțională.
4. Conectarea difuzoarelor:
 - a. cuplați conectorul HDMI al cablului HDMI pentru difuzoare inclus în pachet la caseta de control a dispozitivului Strix 7.1;
 - b. conectați cele patru mufe colorate ale cablului HDMI pentru difuzoare inclus în pachet la porturile audio corespunzătoare ale difuzoarelor. Consultați indicațiile de mai jos privind cele patru mufe colorate.
 - Verde: Față
 - Negru: Spate
 - Portocaliu: Centru/Subwoofer
 - Gri: Lateral
5. Apăsați butonul de comutare set de căști/difuzoare pentru a comuta între utilizarea setului de căști și utilizarea difuzoarelor.

Utilizarea casei de control a dispozitivului Strix 7.1

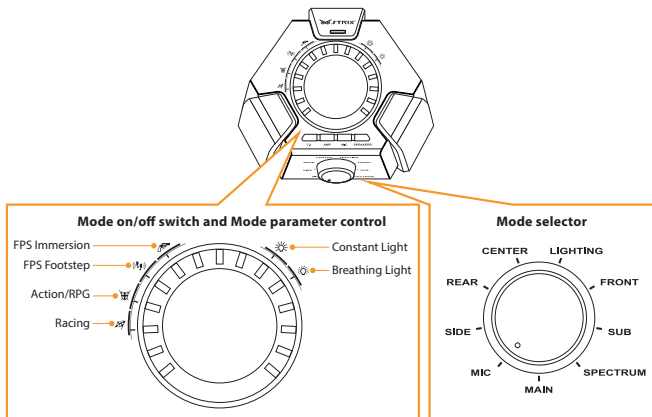



Mai jos se găsește lista funcțiilor selectorului de mod, ale întrerupătorului pornit/oprit pentru moduri și ale controlului parametrilor modului:

Selector mod (rotire)	Întrerupător pornit/oprit pentru moduri (apăsare)	Control parametri mod (rotire)
Principal	Dezactivează/activează sunetul căștilor	Reglează volumul principal pentru ascultare
Centru	Anulați/Reluați sunetul pentru canalul central	Reglați volumul pentru canalul central
Subwoofer	Anulați/Reluați sunetul pentru canalul subwooferului	Reglați volumul pentru canalul subwooferului
Față	Anulați/Reluați sunetul pentru canalul frontal	Reglați volumul pentru canalul frontal
Spate	Anulați/Reluați sunetul pentru canalul posterior	Reglați volumul pentru canalul posterior
Lateral*	Anulați/Reluați sunetul pentru canalul lateral	Reglați volumul pentru canalul lateral
Microfon	Dezactivează/activează sunetul microfonului căștilor	Reglează volumul microfonului
Spectru	Activează/dezactivează presetările de spectru	Selectează una dintre presetările de spectru: <ul style="list-style-type: none">• Imersiune FPS• Pași FPS• Acțiune/RPG• Curse
Iluminare	Activați/Dezactivați opțiunea de iluminare a setului de căști	Selectați între următoarele moduri de iluminare: <ul style="list-style-type: none">• Lumină constantă• Lumină intermitentă

NOTĂ: conținuturile redatate pe 5.1 canale (6 canale) nu vor emite sunet prin canalele laterale.

De asemenea, sunt disponibile patru butoane de acces rapid pentru:

- Comutarea între modul pe 7.1 canale și modul stereo
- Activarea/dezactivarea amplificatorului căștilor
- Dezactivarea/activarea sunetului microfonului
- Comutarea între căști și boxe

Anulare zgomote ambientale

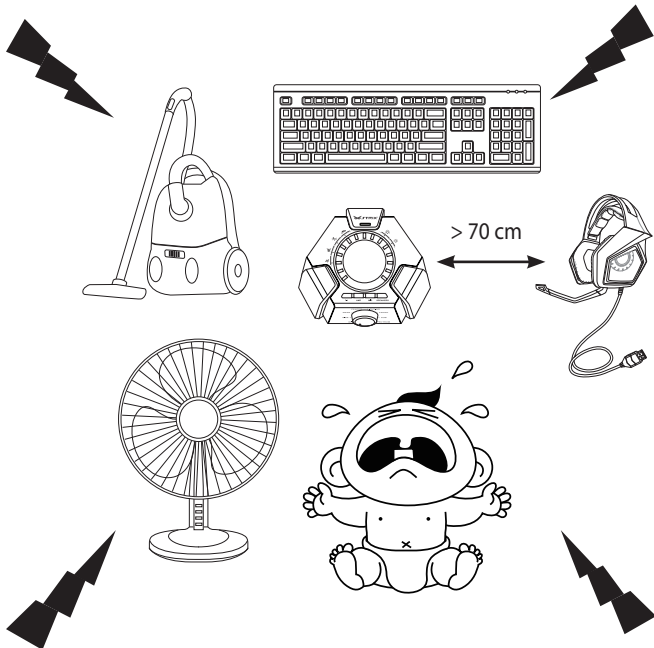

ENC reduce zgomotul ambiental nedorit pe care îl preia microfonul căștilor, asigurând o comunicare clară și audibilă cu alte persoane. Pentru performanțe optime ale căștilor, asigurați-vă că vă aflați la o distanță mai mare de 70 cm față de dispozitivul tip consolă.

IMPORTANT! Casetă de control Strix 7.1 este un dispozitiv audio de tip plug and play. În funcție de modul în care este configurat computerul, caseta Strix 7.1 poate să fie selectată automat sau nu drept dispozitiv audio implicit. De aceea, asigurați-vă că selectați caseta Strix 7.1 drept dispozitiv implicit de redare/inregistrare audio dacă nu există sunet.

Prikaz uređaja

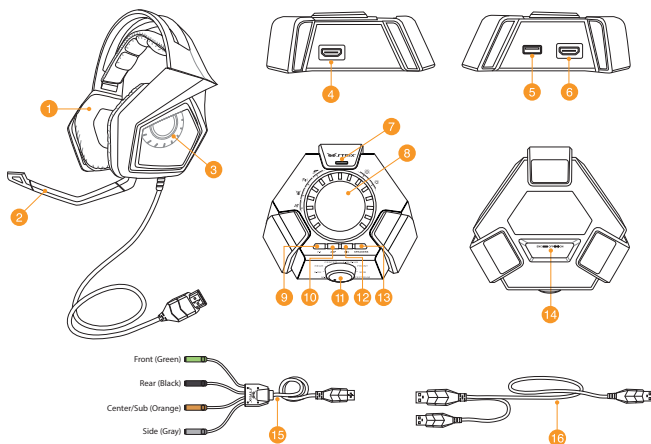

- | | |
|---|--|
| 1. Slušalice sa mikrofonom | 9. 7.1-kanal / taster za stereo prebacivanje |
| 2. Odvojiva grana mikrofona | 10. Pojačalo za slušalice uključeno/isključeno |
| 3. Pet para zvučnika sa neodimijumskim magnetom | 11. Odabiranje režima* |
| 4. HDMI port za slušalice sa mikrofonom | 12. Brzo utišavanje/puštanje tona mikrofona |
| 5. USB port | 13. Taster za prebacivanje između slušalica i zvučnika |
| 6. HDMI port za zvučnik | 14. Prekidač za uključivanje/isključivanje poništavanja buke okruženja |
| 7. ENC (poništanje buke okruženja) mikrofona | 15. HDMI kabl za zvučnik |
| 8. Prekidač za uključivanje/isključivanje režima i kontrolu parametra režima* | 16. USB Y-kabl |

NAPOMENA: Pogledajte tabelu u odeljku **Korišćenje Strix 7.1 kontrolne kutije** za funkcije birača režima i prekidača za uključen/isključen režim i kontrolu parametara režima.

Povezivanje vaših uređaja

1. Povežite slušalice sa mikrofonom za njihov HDMI port na Strix 7.1 kontrolnoj kutiji.
2. Povežite jedan USB kraj priloženog Y-kabla za USB port na Strix 7.1 kontrolnoj kutiji, a drugi kraj za svoj kompjuter.
3. Povežite granu mikrofona na slušalice radi dvosmerne komunikacije.
4. Povezivanje vaših zvučnika:
 - a. Povežite HDMI konektor priloženog HDMI kabla za zvučnika za Strix 7.1 kontrolnu kutiju.
 - b. Povežite četiri obojena priključka priloženog HDMI kabl za zvučnik za odgovarajuće audio portove na vašim zvučnicima. Pogledajte indikacije boja za četiri obojena priključka ispod.
 - Zelena: Napred
 - Crna: Nazad
 - Narandžasta: Centar/Pod
 - Siva: Sa strane
5. Pritisnite taster za prebacivanje slušalica sa mikrofonom/zvučnika da se prebacite između slušalica sa mikrofonom i zvučnika.

Korišćenje Strix 7.1 kontrolne kutije

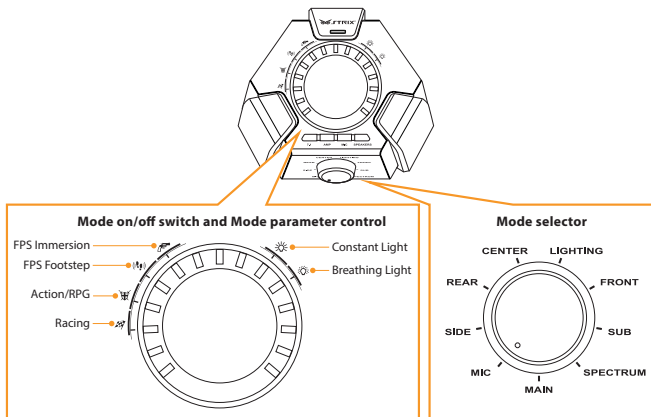



Ispod je spisak funkcija selektora režima i prekidača za uključivanje/isključivanje režima i za kontrolu parametra režima:

Selektor režima (Okreni)	Prekidač za uključivanje/isključivanje režima (Pritisni)	Kontrola parametra režima (Okreni)
Glavni	Utišaj/Pusti ponovo ton sa slušalica	Adjust the main listening volume
Centar	Utišajte/pojačajte centralni kanal	Podesite jačinu tona centralnog kanala
Pod	Utišajte/pojačajte pod kanal	Podesite jačinu tona pod kanala
Napred	Utišajte/pojačajte prednji kanal	Podesite jačinu tona kanala napred
Nazad	Utišajte/pojačajte kanal pozadi	Podesite jačinu tona kanala pozadi
Sa strane*	Utišajte/pojačajte kanale sa strane	Podesite jačinu tona kanala sa strane
Mikrofon	Utišaj/Pusti ponovo ton sa mikrofona slušalica sa mikrofonom	Adjust the microphone volume
Spektrum	Uključi/Isključi podrazumevana podešavanja za sprktrum	Odaberi jedan od podrazumevanih podešavanja za spektrum: <ul style="list-style-type: none">• FPS imerzioni• FPS koraci• Akcija/RPG• Trke
Osvetljenje	Uključite/isključite osvetljenje slušalica sa mikrofonom pozadi	Odaberite između režima osvetljenja: <ul style="list-style-type: none">• Stalno osvetljenje• Osvetljenje koje se postepeno pojačava/smanjuje

NAPOMENA: Sadržaj 5.1-kanala (6 kanala) nema ton na kanalima sa strane.

Četiri tastera za brze funkcije su takođe dostupna za:

- Prebacivanje između 7.1-kanala i stereo režima
- Uključivanje/isključivanje pojačala slušalica
- Utišavanje/puštanje tona mikrofona
- Prebacivanje između slušalica i zvučnika



Srpski

Poništavanje buke okruženja (ENC)

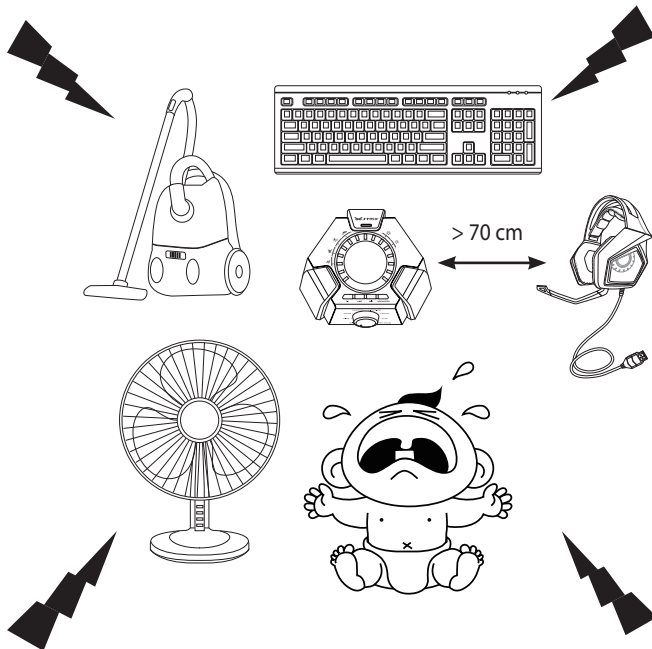

ENC smanjuje neželjenu buku u okruženju koju mikروفон vaših slušalica sa mikrofonom čuje, obezbeđujući time jasnu komunikaciju sa drugim ljudima. Za optimalni radni učinak slušalica sa mikrofonom, proverite da ste udaljeni više od 70cm od kutije konzole.

VAŽNO! Strix 7.1 kontrolna kutija je audio uređaj koji se priključi i pusti da radi. U zavisnosti od toga kako je vaš kompjuter konfigurisan, Strix 7.1 kutija može, ali ne mora da bude automatski odabrana za podrazumevani audio uređaj. Stoga, ako ne mučete ton, proverite da ste odabrali Strix 7.1 kutiju kao svoj podrazumevani audio uređaj za reprodukciju/snimanje.



Schéma zariadenia

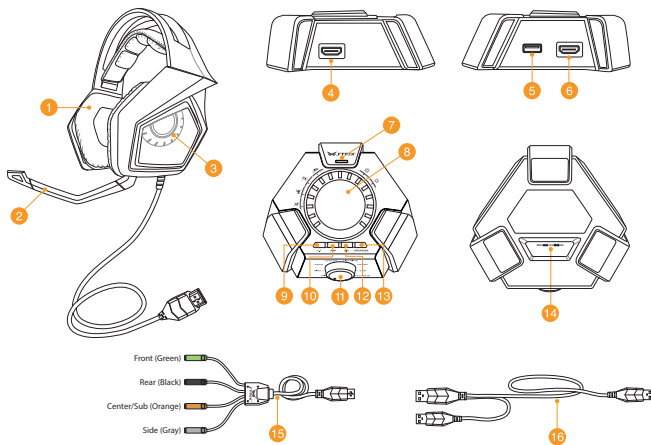

- | | |
|---|---|
| 1. Náhlavná súprava | 9. Tlačidlo na prepínanie 7.1-kanalového/stereofónneho zvuku |
| 2. Odpojiteľné rameno mikrofónu | 10. Zapnutie/vypnutie zosilňovača náhlavnej súpravy |
| 3. Päť párov reproduktorov s neodymovým magnetom | 11. Volič režimu* |
| 4. Port HDMI na pripojenie náhlavnej súpravy | 12. Rýchle stlmenie/zrušenie stlmenia mikrofónu |
| 5. Port USB | 13. Tlačidlo na prepínanie náhlavnej súpravy/reproduktora |
| 6. Port HDMI na pripojenie reproduktora | 14. Prepínač zapnutia/vypnutia zrušenia šumu prostredia (ENC) |
| 7. Mikrofón s funkciou ENC (Zrušenie šumu prostredia) | 15. Kábel HDMI reproduktora |
| 8. Prepínač zapnutia/vypnutia režimu a ovládač parametrov režimu* | 16. Kábel USB Y |

POZNÁMKA: Ďalšie informácie o voliči režimov, vypínači režimu a ovládači parametrov režimu nájdete v časti **Používané ovládače skrinky Strix 7.1**.

Pripojenie zariadení

- Náhlavnú súpravu pripojte k portu HDMI na pripojenie náhlavnej súpravy na ovládacej skrinke Strix 7.1.
- Koniec s jedným USB konektorom USB Y kábla pripojte k portu USB na ovládacej skrinke Strix 7.1 a druhý koniec pripojte k počítaču.
- Ak chcete používať dvojsmernú komunikáciu, pripojte rameno mikrofónu k slúchadlám.
- Pripojenie reproduktorov:
 - Konektor HDMI dodávaného kábla HDMI reproduktora pripojte k ovládacej skrinke Strix 7.1.
 - Pripojte štyri farebne označené konektory dodávaného kábla HDMI reproduktora k správnym portom na vedenie zvukového signálu na reproduktoroch. Dolu si pozrite farebné označenia štyroch farebne označených konektorov.
 - Zelený: predné
 - Čierny: zadné
 - Oranžový: stredný/subwoofer
 - Sivý: bočné
- Stlačením tlačidla na prepínanie náhlavnej súpravy/reproduktora môžete prepínať medzi náhlavnou súpravou a reproduktormi.

Používanie ovládacej skrinke Strix 7.1

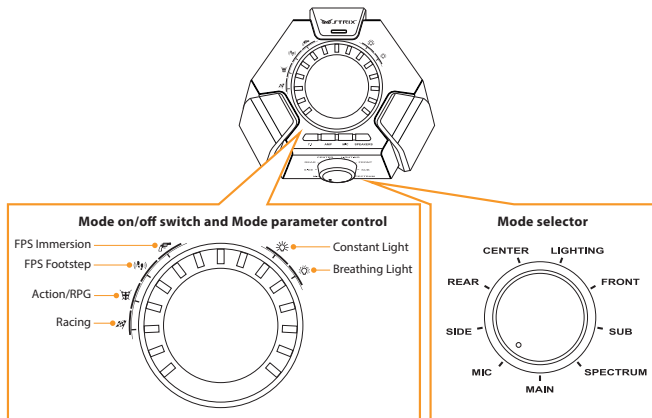



Nižšie je uvedený zoznam funkcií voliča režimu, prepínača zapnutia/vypnutia režimu a ovládača parametrov režimu:

Volič režimu (otáčajte)	Prepínač zapnutia/vypnutia režimu (stlačte)	Ovládač parametrov režimu (otáčajte)
Hlavný	Stlmenie/zrušenie stlmenia náhlavnej súpravy	Upravenie hlavnej hlasitosti na počúvanie
Stredný	Stlmenie/zrušenie stlmenia stredného kanála	Nastavenie hlasitosti stredného kanála
Subwoofer	Stlmenie/zrušenie stlmenia basového (subwoofer) kanála	Nastavenie hlasitosti basového (subwoofer) kanála
Predné	Stlmenie/zrušenie stlmenia predných kanálov	Nastavenie hlasitosti predného kanála
Zadné	Stlmenie/zrušenie stlmenia zadných kanálov	Nastavenie hlasitosti zadného kanála
Bočné*	Stlmenie/zrušenie stlmenia bočných kanálov	Nastavenie hlasitosti bočného kanála
Mikrofón	Stlmenie/zrušenie stlmenia mikrofónu náhlavnej súpravy	Úprava hlasitosti mikrofónu
Spektrum	Zapnutie/vypnutie volieb spektra	Zvoľte jednu z nasledujúcich predvolieb spektra: <ul style="list-style-type: none">• Imerzia FPS• Krok FPS• Akcia/RPG• Preteky
Svetlo	Zapnutie/vypnutie svetla náhlavnej súpravy	Môžete si zvoliť jeden z režimov svetla: <ul style="list-style-type: none">• Trvalo svietiace svetlo• Pulzujúce svetlo

POZNÁMKA: V prípade 5.1-kanálového (6 kanálov) obsahu nepočít' z bočných kanálov žiadny zvuk.

K dispozícii sú aj štyri tlačidlá rýchleho prístupu na:

- Prepínanie medzi 7.1-kanálovým a stereofónnym režimom
- zapnutie/vypnutie zosilňovača mikrofónu
- stlmenie/zrušenie stlmenia mikrofónu
- prepínanie medzi náhlavnou súpravou a reproduktormi

Zrušenia šumu prostredia (ENC)

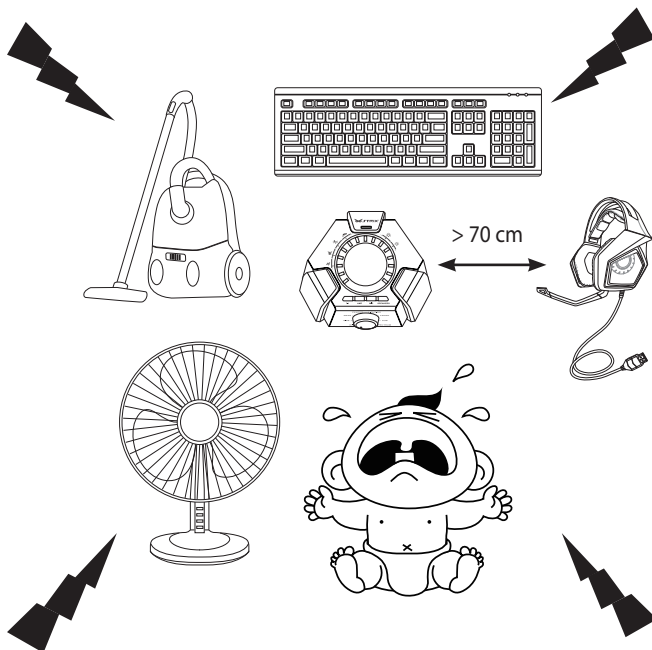

ENC redukuje nechcený šum prostredia, ktorý zachytáva mikrofón vašich slúchadiel a zabezpečuje čistú a počuteľnú komunikáciu s inými osobami. Na dosiahnutie najlepšieho výkonu slúchadiel musíte byť viac než 70 cm od boxu konzoly.

DÔLEŽITÉ! Ovládací box Strix 7.1 je zvukové zariadenie s technológiou plug-and-play. V závislosti na konfigurácii vášho počítača môže a nemusí byť box Strix 7.1 automaticky zvolený ako predvolené zvukové zariadenie. Ak nepočuť žiadny zvuk, box Strix 7.1 zvolte ako predvolené zariadenie na prehrávanie/nahrávanie zvuku.

Postavitve naprave

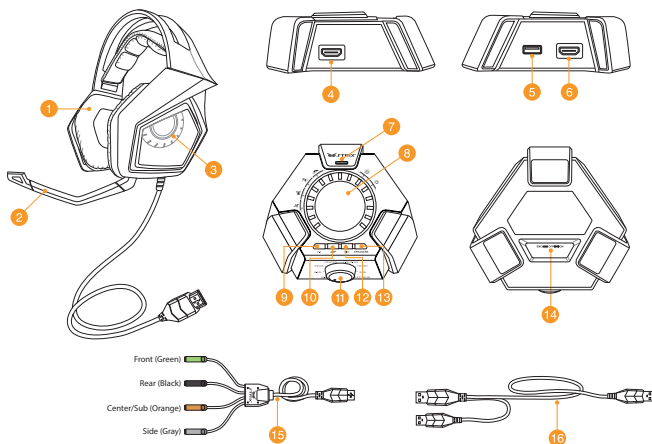

- | | |
|--|---|
| 1. Slušalke | 9. Gumb za preklap med 7,1-kanalnim in stereo |
| 2. Odpojitelne rameno mikrofónu | 10. Vklp/izklp ojačevalnika slušalk |
| 3. Pet parov neodimnih magnetnih zvočnikov | 11. Izbrinik načina* |
| 4. Vhod za slušalke HDMI | 12. Hitri izklp/vklp mikrofona |
| 5. Vrata USB | 13. Gumb za preklap naglavnega kompleta/zvočnika |
| 6. Vhod za zvočnik HDMI | 14. Stikalo ENC (tehnologija preprečevanja okoljskih šumov) |
| 7. Mikrofona ENC (tehnologija preprečevanja okoljskih šumov) | 15. Kabel zvočnika HDMI |
| 8. Stikalo za preklap načina in nadzor parametrov načina* | 16. Y-kabel USB |

OPOMBA: Glejte tabelo v razdelku **Uporaba nadzorne škatle Strix 7.1**, v kateri so predstavljene funkcije ta izbrinik načina in stikalo za vklop/izklp načina ter nadzor parametrov načina.

Priključevanje naprav

1. Priključite naglavni komplet v vrata za slušalke HDMI na nadzorni škatli Strix 7.1.
2. Priključite priloženi Y-kabel USB, in sicer konec z enojnim USB, v vrata USB na nadzorni škatli Strix 7.1 in drugi konec v računalnik.
3. Ak chcete používať dvojsmernú komunikáciu, pripojte rameno mikrofónu k slúchadlám.
4. Priključevanje zvočnikov:
 - a. Priključite priključek HDMI priloženega kabla HDMI za zvočnike v nadzorno škatlo Strix 7.1.
 - b. Priključite štiri barvne vtiče priloženega kabla HDMI za zvočnike v ustrežna vrata za zvok na zvočnikih. Spodaj si oglejte pomene posameznih barv vtičev.
 - Zelena: sprednji zvočnik
 - Črna: zadnji zvočnik
 - Oranžna: osrednji/nizkotonski zvočnik
 - Siva: stranski zvočnik
5. Pritisnite gumb za preklap med sluškami/zvočniki, da preklopíte med sluškami in zvočniki.

Uporaba nadzorne škatle Strix 7.1

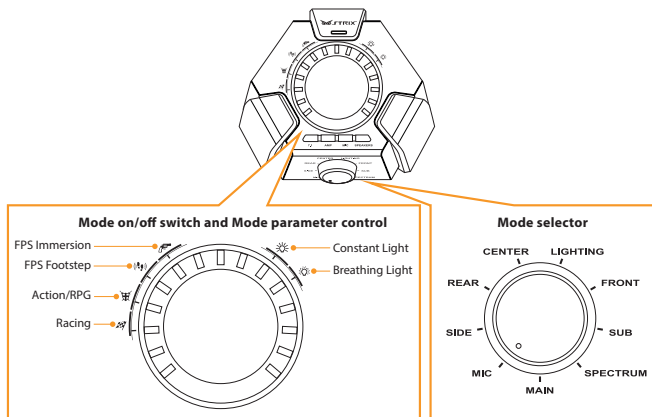



Spodaj je seznam funkcij izbirnika načina in stikala za vklop/izklop načina ter nadzor parametrov načina:

Izbirnik načina (obračanje)	Stikalo za vklop/izklop načina (pritisk)	Nadzor parametrov načina (obračanje)
Main (Glavno)	Vklop/izklop naglavnega kompleta	Prilagoditev glavne glasnosti poslušanja
Osrednji zvočnik	Izklopi/vklopi zvok osrednjega kanala	Prilagodi glasnost osrednjega kanala
Nizkotonski zvočnik	Izklopi/vklopi zvok nizkotonskega kanala	Prilagodi glasnost nizkotonskega kanala
Sprednji zvočnik	Izklopi/vklopi zvok sprednjih kanalov	Prilagodi glasnost sprednjega kanala
Zadnji zvočnik	Izklopi/vklopi zvok zadnjega kanala	Prilagodi glasnost zadnjega kanala
Stranski zvočnik*	Izklopi/vklopi zvok stranskega kanala	Prilagodi glasnost stranskega kanala
Mic (Mikrofon)	Vklop/izklop zvoka mikrofona	Nastavitev glasnosti mikrofona
Spectrum (Spekter)	Vklop/izklop prednastavitev spektra	Izberete lahko eno od prednastavitev spektra: <ul style="list-style-type: none">• FPS immersion (Vživetost pri strelskih igrah)• FPS Footstep (Koraki pri strelskih igrah)• Action/RPG (Akcija/igre vlog)• Racing (Dirke)
Osvetlitev	Vklopi/izklop osvetlitev slušalk	Izbira med načinoma osvetlitve: <ul style="list-style-type: none">• stalna osvetlitev• počasni prekinjajoča se osvetlitev

OPOMBA: 5.1-kanalne (6-kanalne) vsebine nimajo zvoka iz stranskih kanalov.

Štirje gumbi za hitri dostop so na voljo tudi za:

- Preklapljanje med 7.1-kanalnim in stereo načinom
- Vklop/izklop ojačevalnika slušalk
- Vklop/izklop mikrofona
- Preklop med slušalkami in zvočniki



Odstranjevanje šuma okolice (ENC)

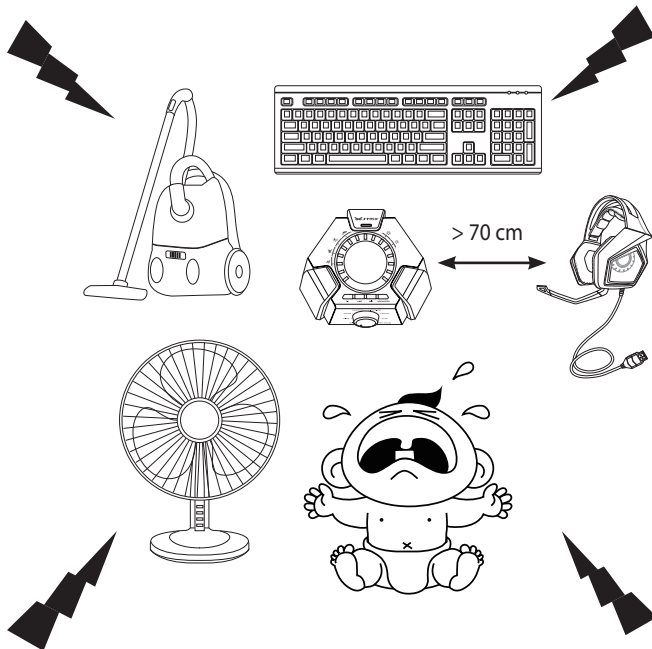

ENC zmanjša neželene okoljske šume, ki jih prestreže mikrofoni na slušalkah, kar zagotavlja čist zvok in razločno komunikacijo z ostalimi ljudmi. Za optimalno delovanje slušalk morate biti najmanj 70 cm stran od konzole.

POMEMBNO! Nadzorna škatla Strix 7.1 je zvočna naprava plug-and-play. Odvisno od tega, kako je konfiguriran računalnik, lahko nadzorno škatlo Strix 7.1 izberete samodejno kot privzeto zvočno napravo ali pa ne. Če ni zvoka, se prepričajte, da je nadzorna škatla Strix 7.1 izbrana kot privzeta naprava za predvajanje zvoka/snemanje.



Diseño del dispositivo

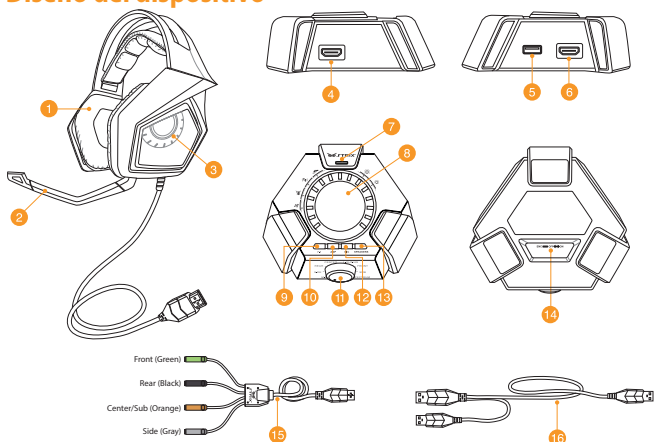

Español

1. Auriculares
2. Snemljiv palični mikrofón
3. Cinco pares de altavoces magnéticos de neodimio
4. Puerto de auriculares HDMI
5. Puerto USB
6. Puerto de altavoz HDMI
7. Micrófono de cancelación de ruido ambiente (ENC, Environmental Noise Cancellation)
8. Conmutador de activación y desactivación de modo y control de parámetro de modo*
9. Botón de conmutación de 7.1 canales/estéreo
10. Activación y desactivación del amplificador de auriculares
11. Selector de modo*
12. Activación y desactivación rápidas del silencio del micrófono
13. Botón de cambio de auriculares y altavoz
14. Conmutador de activación y desactivación de la cancelación de ruido ambiente (ENC, Environmental Noise Cancellation)
15. Cable de altavoz HDMI
16. Cable en Y USB

NOTA: Consulte la tabla de la sección **Utilizar la caja de control Strix 7.1** para obtener información sobre las funciones del selector de modo, del conmutador de activación y desactivación de modos y del control de parámetros de modo.

Conectar los dispositivos

1. Conecte los auriculares al puerto de auriculares HDMI de la caja de control Strix 7.1.
2. Conecte el extremo USB del cable en Y USB proporcionado al puerto USB de la caja de control Strix 7.1 y el otro extremo a su PC.
3. Conecte el brazo del micrófono a los auriculares para disponer de comunicación bidireccional.
4. Conecte los altavoces:
 - a. Enchufe el conector HDMI del cable del altavoz HDMI incluido a la caja de control Strix 7.1.
 - b. Conecte los cuatro conectores coloreados del cable del altavoz HDMI a los puertos de audio apropiados de los altavoces. Consulte a continuación las indicaciones de color de los cuatro conectores coloreados.
 - Verde: frontal
 - Negro: posterior
 - Naranja: central/secundario
 - Gris: lateral
5. Presione el botón de conmutación de auriculares/altavoz para cambiar entre auriculares y altavoces.

Utilizar la caja de control Strix 7.1

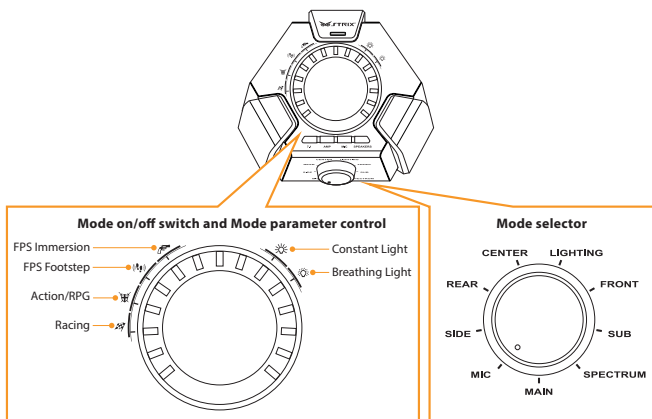



A continuación se muestra la lista de funciones del selector de modo y del conmutador de activación y desactivación de modo y control de parámetro de modo:

Selector de modo (girar)	Conmutador de activación y desactivación de modo (presionar)	Control de parámetros de modo (girar)
Principal	Permite activar y desactivar el silencio de los auriculares	Permite ajustar el volumen de escucha principal
Centro	Permite silenciar y anular el silencio del canal central	Permite ajustar el volumen del canal central
Secundario	Permite silenciar y anular el silencio del canal central	Permite ajustar el volumen del canal secundario
Frontal	Permite silenciar y anular el silencio de los canales centrales	Permite ajustar el volumen del canal frontal
Posterior	Permite silenciar y anular el silencio de los canales posteriores	Permite ajustar el volumen del canal posterior
Lateral*	Permite silenciar y anular el silencio de los canales laterales	Permite ajustar el volumen de los canales laterales
Micrófono	Permite activar y desactivar el silencio del micrófono de los auriculares	Permite ajustar el volumen del micrófono
Espectro	Permite activar y desactivar los valores predefinidos del espectro	Seleccione uno de los valores predefinidos del espectro: <ul style="list-style-type: none">• Inmersión FPS• Paso FPS• Acción/RPG• Carreras
Iluminación	Permite encender y apagar la iluminación de los auriculares	Seleccione entre los diferentes modos de iluminación: <ul style="list-style-type: none">• Luz constante• Luz de efecto de respiración

NOTA: El contenido de 5.1 canales (6 canales) no tiene sonido en los canales laterales.

También dispone de cuatro botones de acceso rápido con los que puede:

- Cambio entre el modo de 7.1 canales y estéreo
- Activar y desactivar el amplificador de los auriculares
- Activar y desactivar el silencio del micrófono
- Cambiar entre los auriculares y los altavoces



Español

Cancelación del ruido ambiente (ENC)

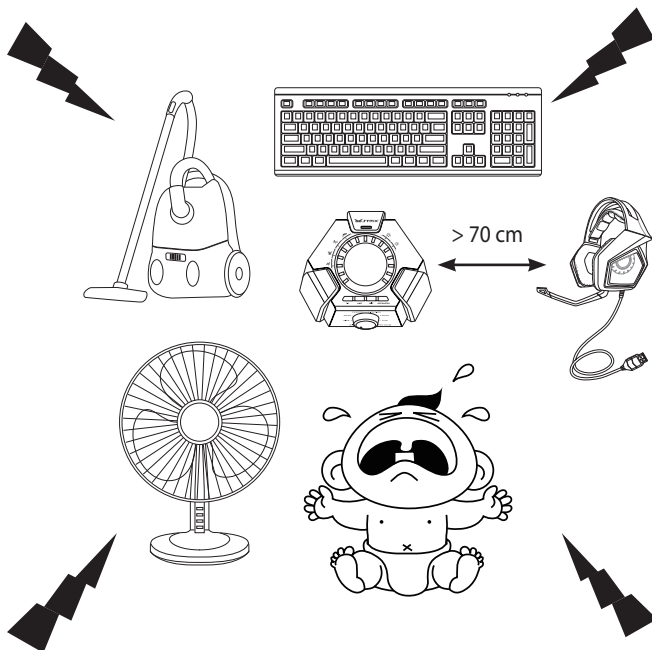

ENC reduce el ruido ambiental no deseado que el micrófono de los auriculares capta, garantizando la comunicación clara y audible con otras personas. Para lograr un rendimiento óptimo de los auriculares, asegúrese de que se encuentra a más de 70 cm de la caja de la consola.

IMPORTANTE! La caja de control Strix 7.1 es un dispositivo de audio con la funcionalidad Conectar y listo. Dependiendo de la configuración de su PC, la caja Strix 7.1 puede o no seleccionarse automáticamente como el dispositivo de audio predeterminado. Por tanto, asegúrese de que selecciona la caja Strix 7.1 como su dispositivo de reproducción y grabación de audio predeterminado si no hay sonido.



Diseño del dispositivo

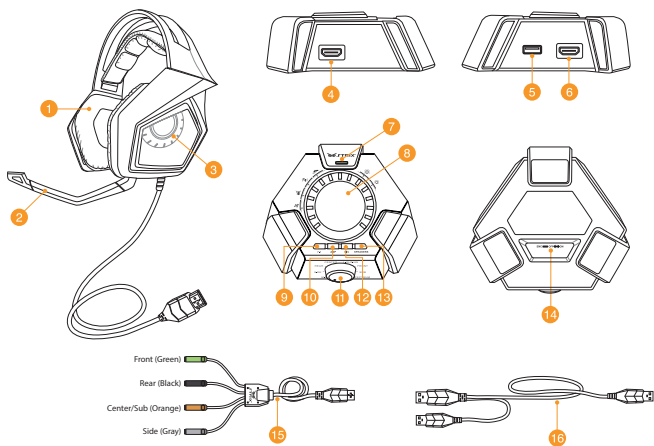

Svenska

- | | |
|--|--|
| 1. Headset | 9. Växlingsknapp för 7.1-kanal/stereo |
| 2. Avtagbar mikrofonarm | 10. Hörlursförstärkare på/av |
| 3. Fem par högtalare med neodymium-magnet | 11. Lägesväljare* |
| 4. HDMI-port till headset | 12. Stäng av/sätt på mikrofon |
| 5. USB-port | 13. Växlingsknapp för headset/högtalare |
| 6. HDMI-port till högtalare | 14. På/av-reglage för ENC (Environmental Noise Cancellation) |
| 7. ENC-mikrofon (Environmental Noise Cancellation) | 15. HDMI-högtalarkabel |
| 8. Lägesväljare på/av och lägesparameterkontroll* | 16. USB-Y-kabel |

OBS! Se tabellen i avsnittet **Använda Strix 7.1 kontrollbox** för funktionerna i Lägesväljaren och Lägesväljare på/av och Lägesparameterkontroll

Anslut dina enheter

1. Anslut headsetet till HDMI-headsetuttaget på Strix 7.1-kontrollboxen.
2. Anslut den enkla USB-ändan på den medföljande USB-Y-kabeln till USB-porten på Strix 7.1-kontrollbox och den andra ändan till datorn.
3. Anslut mikrofonarmen till headsetet för tvåvägskommunikation.
4. Anslut högtalarna:
 - a. Anslut HDMI-kontakten på den medföljande HDMI-högtalarkabeln till Strix 7.1-kontrollboxen.
 - b. Anslut de fyra färgade kontakterna på den medföljande HDMI-högtalarkabeln till motsvarande uttag på högtalarna. Se färgindikationerna för de fyra färgade kontakterna nedan.
 - Grön: Fram
 - Svart: Bak
 - Orange: Mitten/Under
 - Grå: Sida
5. Tryck på växlingsknappen för headset/högtalare för att växla mellan headset och högtalare.

Använda Strix 7.1 kontrollbox

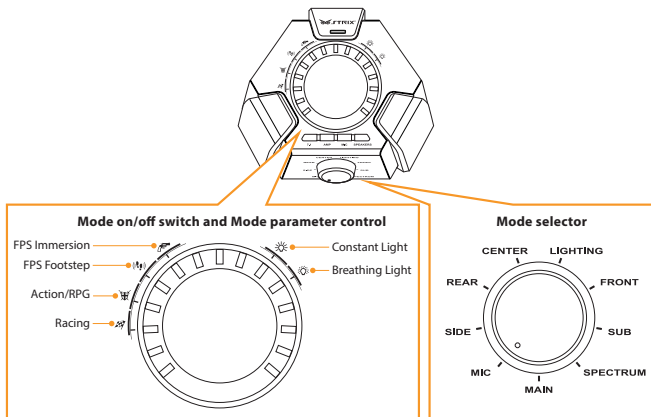



Nedan följer en lista över funktionerna för lägesväljaren, lägesväljare på/av och lägesparameterkontrollen:

Lägesväljare (vrid)	Lägesväljare på/av (tryck)	Lägesparameterkontroll (vrid)
Huvud	Sätt på/stäng av headset-ljud	Justera huvudlyssningsvolym
Mitten	Slå av/på mittkanalens ljud	Justera mittkanalens ljud
Sub	Slå av/på underkanalens ljud	Justera underkanalens volym
Fram	Slå av/på framkanalernas ljud	Justera framkanalens volym
Bak	Slå av/på bakkanalernas ljud	Justera bakkanalens volym
Sida*	Slå av/på sidkanalernas ljud	Justera sidkanalens volym
Mikrofon	Sätt på/stäng av headset-mikrofon	Justera mikrofonvolymen
Spektrum	Sätt på/stäng av förinställningarna för spektrum	Välj en av förinställningarna för spektrum: <ul style="list-style-type: none">• FPS immersion• FPS footstep• Action/RPG• Racing
Belysning	Tänd/släck headsetets belysning	Välj mellan belysningslägena: <ul style="list-style-type: none">• Fast belysning• Andningsljus

OBS! Innehållet på 5.1-kaneln (6 kanaler) saknar ljud på sidkanalerna.

Fyra snabbåtkomstknappar finns också för:

- Växla mellan 7.1-kanal och stereoläge
- Sätta på/stänga av hörlursförstärkare
- Stänga av/sätta på mikrofonljud
- Växla mellan headset och högtalare

Reglering av omgivande buller (ENC)

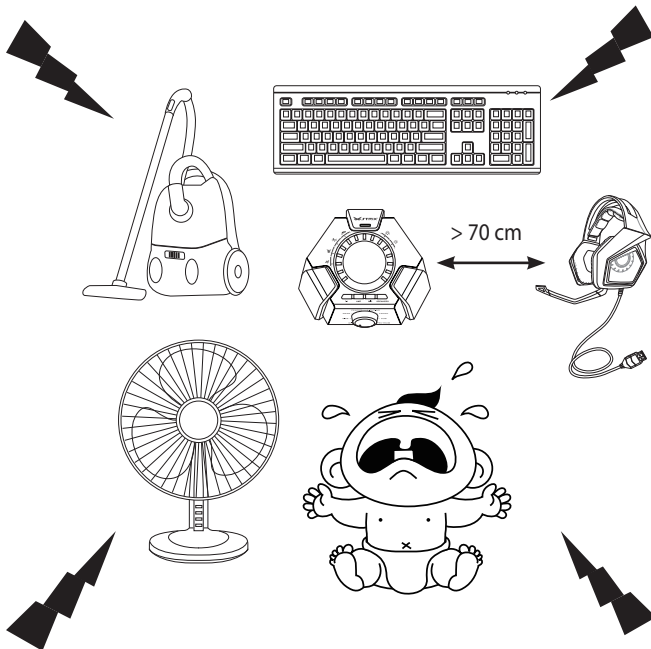

ENC reducerar oönskat omgivande brus som din headset-mikrofon fångar upp, och garanterar en tydlig och hörbar kommunikation med andra personer. För headsetets optimala prestanda ska du vara minst 70 cm från konsolboxen.

VIKTIGT! Strix 7.1 kontrollbox är en plug-and-play-ljudenhet. Strix 7.1-boxen kan eventuellt väljas automatiskt som standardljudenhet beroende på hur din dator är konfigurerad. Se därför till att du väljer Strix 7.1-boxen som standardenhet för ljuduppspelning/inspning om det inte finns något ljud.

ลักษณะอุปกรณ์

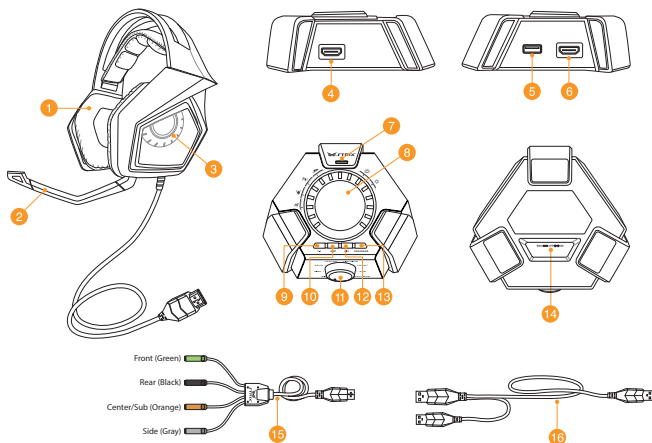

1. หูฟัง
2. ไมโครโฟนแบบที่สามารถถอดได้
3. ลำโพงแม่เหล็กนีโอติเมียม 5 คู่
4. พอร์ตหูฟัง HDMI
5. พอร์ต USB
6. พอร์ตลำโพง HDMI
7. ไมโครโฟน ENC (การตัดเสียงรบกวนของสิ่งแวดล้อม)
8. สวิตช์เปิด/ปิดโหมด และตัวควบคุมพารามิเตอร์โหมด*
9. ปุ่มสลับ 7.1 แชนเนล / สเตอริโอ
10. เปิด/ปิด แอมป์ฟายหูฟัง
11. ตัวเลือกโหมด*
12. ปัดเสียง/ เลิกปิดเสียงไมโครโฟนอย่างรวดเร็ว
13. ปุ่มสลับเซตเซต/ลำโพง
14. สวิตช์เปิด/ปิดการตัดเสียงรบกวนของสิ่งแวดล้อม (ENC)
15. สายเคเบิลลำโพง HDMI
16. สายเคเบิล Y USB

หมายเหตุ: ตารางในส่วน **การใช้กล่องควบคุม Strix 7.1** สำหรับฟังก์ชันของตัวเลือกโหมด และสวิตช์เปิด/ปิดโหมด & ตัวควบคุมพารามิเตอร์โหมด

การเชื่อมต่ออุปกรณ์ของคุณ

1. เชื่อมต่อเสตเซ็ดเข้ากับพอร์ตเสตเซ็ด HDMI ของกล่องควบคุม Strix 7.1
2. เชื่อมต่อปลายด้าน USB เดียวของสายเคเบิล Y USB ที่ให้มาเข้ากับพอร์ต USB บนกล่องควบคุม Strix 7.1 และปลายอีกด้านหนึ่งเข้ากับคอมพิวเตอร์ของคุณ
3. เชื่อมต่อไมโครโฟนบูมเข้ากับหูฟังเพื่อเป็นการสื่อสารสองทาง.
4. การเชื่อมต่อลำโพง:
 - a. เชื่อมต่อขั้วต่อ HDMI ของสายเคเบิลลำโพง HDMI ที่ให้มาเข้ากับกล่องควบคุม Strix 7.1
 - b. เชื่อมต่อแจ็คสี 4 อันของสายเคเบิลลำโพง HDMI ที่ให้มาเข้ากับพอร์ตเสียงที่เหมาะสมบนลำโพงของคุณ ดูการระบุสีของแจ็คสี 4 อันด้านล่าง
 - สีเขียว: ด้านหน้า
 - สีดำ: ด้านหลัง
 - สีส้ม: เซ็นเตอร์ / ซับ
 - สีเทา: ด้านข้าง
5. กดปุ่มสลับเสตเซ็ด/ลำโพง เพื่อสลับระหว่างเสตเซ็ดและลำโพง

การใช้กล่องควบคุม Strix 7.1

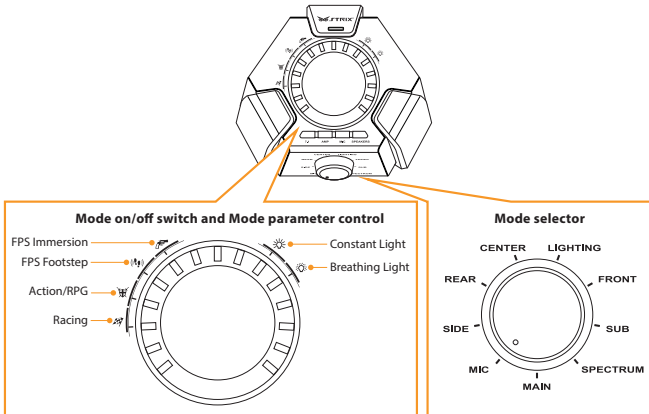



ด้านล่างคือรายการของฟังก์ชันของตัวเลือกโหมด และสวิตช์เปิด/ปิดโหมด & ตัวควบคุมพารามิเตอร์โหมด:

ตัวเลือกโหมด (หมุน)	สวิตช์เปิด/ปิดโหมด (กด)	ตัวควบคุมพารามิเตอร์โหมด (หมุน)
หลัก	ปิดเสียง/เลิกปิดเสียงเฮดเซต	ปรับระดับเสียงการฟังหลัก
เซ็นเตอร์	ปิดเสียง/เลิกปิดเสียงแขนเนลเซ็นเตอร์	ปรับระดับเสียงแขนเนลเซ็นเตอร์
ซัน	ปิดเสียง/เลิกปิดเสียงแขนเนลซันวูเฟอร์	ปรับระดับเสียงแขนเนลซันวูเฟอร์
ด้านหน้า	ปิดเสียง/เลิกปิดเสียงแขนเนลด้านหน้า	ปรับระดับเสียงแขนเนลด้านหน้า
ด้านหลัง	ปิดเสียง/เลิกปิดเสียงแขนเนลด้านหลัง	ปรับระดับเสียงแขนเนลด้านหลัง
ด้านข้าง*	ปิดเสียง/เลิกปิดเสียงแขนเนลด้านข้าง	ปรับระดับเสียงแขนเนลด้านข้าง
ไมโครโฟน	ปิดเสียง/เลิกปิดเสียงไมโครโฟนเฮดเซต	ปรับระดับเสียงไมโครโฟน
สเปคตรัม	เปิด/ปิดฟรีเซตสเปกตรัม	เลือกหนึ่งในฟรีเซตสเปกตรัม: <ul style="list-style-type: none"> • การโอมล้อม FPS • ฟีเท้า FPS • แอกชัน/RPG • แข่งรถ
แสง	เปิด / ปิดแสงที่เฮดเซต	เลือกกระหว่างโหมดแสงต่าง ๆ: <ul style="list-style-type: none"> • แสงต่อเนื่อง • แสงกะพริบ

หมายเหตุ: เนื้อหา 5.1 แขนเนล (6 แขนเนล) ไม่มีเสียงที่แขนเนลด้านข้าง

มีปุ่มการเข้าถึงด่วนให้ใช้สำหรับ:

- การสลับระหว่างโหมด 7.1 แขนเนล และโหมดสเตอริโอ
- การเปิด/ปิดแอมพลิฟายหูฟัง
- การปิดเสียง/เลิกปิดเสียงไมโครโฟน
- การสลับระหว่างเฮดเซตและลำโพง



การตัดเสียงรบกวนสิ่งแวดล้อม (ENC)

เสียง

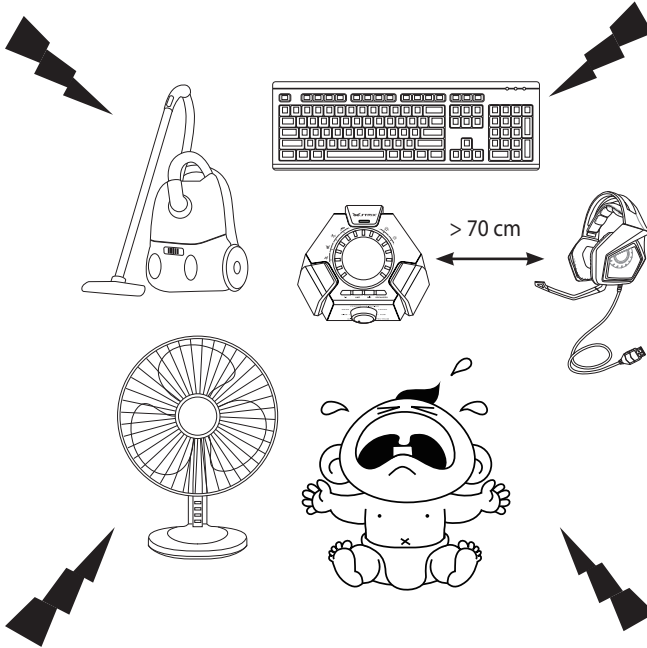

ENC ลดเสียงรบกวนของสิ่งแวดล้อมที่ไม่ต้องการ ซึ่งไมโครโฟนของคุณจับได้ ทำให้สามารถสื่อสารด้วยเสียงที่คมชัดกับ ผู้รับ เพื่อให้ได้สมรรถนะที่ดีที่สุดของหูฟัง ให้แน่ใจว่าคุณอยู่ห่างจากกล่องคอนโซลมากกว่า 70 ซม.

สำคัญ! กล่องควบคุม Strix 7.1 เป็นอุปกรณ์เสียงแบบพาสซีฟแอคทีฟ ซึ่งอยู่กับลักษณะที่คอมพิวเตอร์ของคุณถูกกำหนดค่า กล่อง Strix 7.1 อาจหรืออาจไม่ถูกเลือกโดยอัตโนมัติเป็นอุปกรณ์เสียงเริ่มต้น ดังนั้น ให้แน่ใจว่าคุณเลือกกล่อง Strix 7.1 เป็นอุปกรณ์การเล่น/การบันทึกเสียงของคุณ ถ้าไม่มีเสียง.



Aygıt Yerleşimi

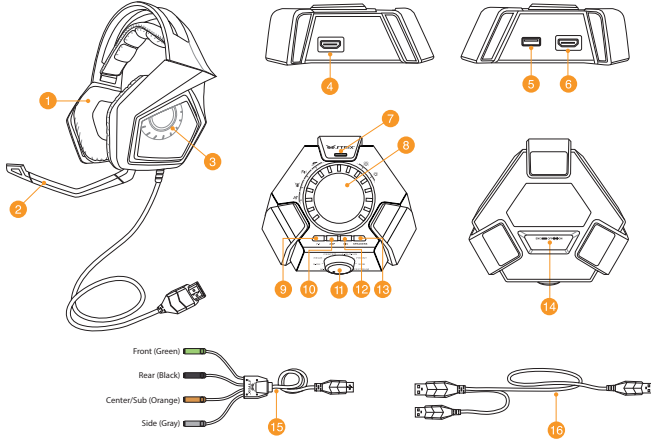

1. Mikrofonlu Kulaklık
2. Ayrılabilir mikrofon kolu
3. Beş çift neodimiyum mıknatıslı hoparlör
4. HDMI mikrofonlu kulaklık bağlantı noktası
5. USB bağlantı noktası
6. HDMI hoparlör bağlantı noktası
7. ENC (Çevresel Gürültü Azaltma) mikrofon
8. Mod açık/kapalı anahtarı ve Mod parametresi kontrolü*
9. 7.1 kanal / stereo geçiş düğmesi
10. Kulaklık amplifikatörü açık/kapalı
11. Mod seçici*
12. Hızlı mikrofon sessize alma/çıkarma
13. Mikrofonlu kulaklık/hoparlör geçiş düğmesi
14. Çevresel Gürültü Azaltma (ENC) açık/kapalı anahtarı
15. HDMI hoparlör kablosu
16. USB Y kablosu

NOT: Mod Seçici ve Mod Açık/Kapalı Anahtarı ve Mod Parametre Kontrolü işlevleri için **Strix 7.1 Kontrol Kutusunu Kullanma** kısmındaki tabloya başvurun

Aygitlarınızı bağlama

1. Mikrofonlu kulaklığı, Strix 7.1 kontrol kutusunun HDMI mikrofonlu kulaklık bağlantı noktasına bağlayın.
2. Birlikte verilen USB Y kablosunun tekli USB ucunu, Strix 7.1 kontrol kutusundaki USB bağlantı noktasına, diğer ucunu da bilgisayarınıza takın.
3. İki yönlü iletişim için mikrofon kolunu mikrofonlu kulaklığa bağlayın.
4. Hoparlörlerinizi bağlama:
 - a. Birlikte verilen HDMI hoparlör kablosunun HDMI bağlayıcısını Strix 7.1 kontrol kutusuna takın.
 - b. Birlikte verilen HDMI hoparlör kablosunun dört renkli jaklarını, hoparlörlerinizdeki uygun ses bağlantı noktalarına takın. Dört renkli jakların aşağıdaki renk gösterimlerine başvurun.
 - Yeşil: Ön
 - Siyah: Arka
 - Turuncu: Merkez / Alt
 - Gri: Yan
5. Mikrofonlu kulaklık ve hoparlörler arasında geçiş yapmak için, mikrofonlu kulaklık/hoparlör geçiş düğmesine basın.

Strix 7.1 Kontrol Kutusunu Kullanma

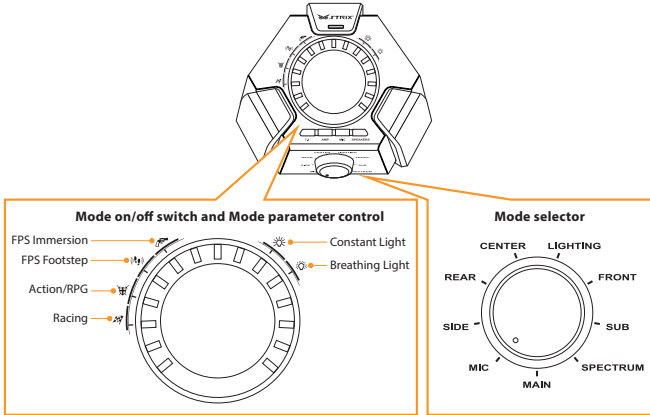

Aşağıda, Mod Seçici, Mod Açık/Kapalı Anahtarını ve Mod Parametre Kontrolü işlevler listesi vardır:

Mod Seçici (Döndürün)	Mod Açık/Kapalı Anahtarını (Basın)	Mod Parametre Kontrolü (Döndürün)
Main (Ana)	Mikrofonlu kulaklığı sessize alın/ sessizden çıkarın	Ana dinleme ses düzeyini ayarlayın
Merkez	Merkez kanalı sessize alın/ sessizden çıkarın	Merkez kanal ses düzeyini ayarlayın
Alt	Alt kanalı sessize alın/sessizden çıkartın	Alt kanal ses düzeyini ayarlayın
Ön	Ön kanalları sessize alın/sessizden çıkartın	Ön kanal ses düzeyini ayarlayın
Arka	Arka kanalları sessize alın/ sessizden çıkarın	Arka kanal ses düzeyini ayarlayın
Yan*	Yan kanalları sessize alın/ sessizden çıkarın	Yan kanal ses düzeyini ayarlayın
Mik	Mikrofonlu kulaklık mikrofonunu sessize alın/sessizden çıkarın	Mikrofon ses düzeyini ayarlayın
Spektrum	Spektrum önerilerini açın/ kapatın	Spektrum önerilerinden birini seçin: • FPS batma • FPS Basamağı • Aksiyon/RPG • Yarış
Aydınlatma	Mikrofonlu kulaklık aydınlatmasını açın/kapatın	Aydınlatma modları arasında seçim yapın: • Sabit ışık • Yanıp sönen ışık

NOT: 5.1 kanallı (6 kanal) içeriklerde, yan kanallarda ses olmaz.

Aşağıdakiler için dört tane hızlı erişim düğmesi de vardır:

- 7.1 kanal ve stereo modu arasında geçiş yapma
- Kulaklık amplifikatörünü açma/kapatma
- Mikrofonu sessize alma/sessizden çıkarma
- Mikrofonlu kulaklık ve hoparlör arasında geçiş yapma

Çevresel Gürültü Azaltma (ENC)

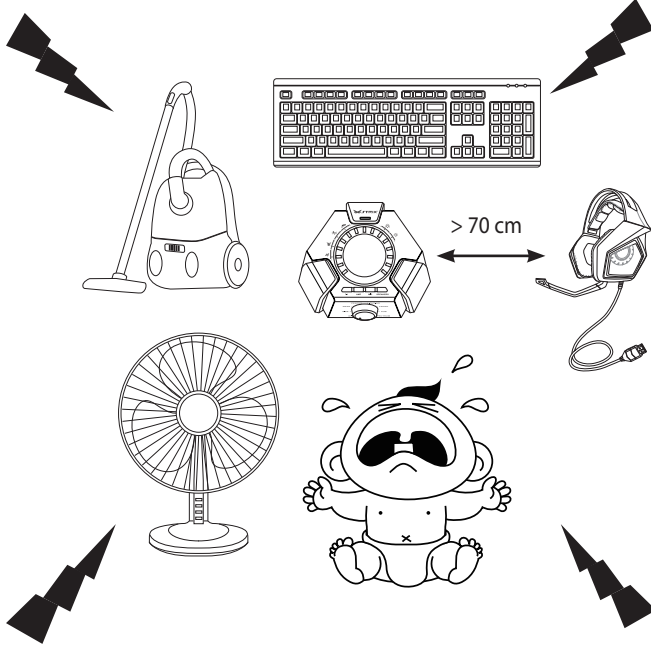

ENC, kulaklığınızın mikrofonunun aldığı istenmeyen çevre gürültülerini azaltarak diğer insanlar ile net ve duyulabilir bir iletişim sağlar. Kulaklığın optimum performansı için, konsol kutusundan en az 70 cm uzakta olduğunuzdan emin olun.

ÖNEMLİ! Strix 7.1 Kontrol Kutusu bir tak ve çalıştır ses aygıtıdır. Bilgisayarınızın nasıl yapılandırıldığına bağlı olarak, Strix 7.1 kutusu, varsayılan ses aygıtı olarak otomatik seçilebilir veya seçilmeyebilir. Bundan dolayı, ses yoksa, varsayılan ses çalma/kayıt aygıtınız olarak Strix 7.1 kutusunu seçtiğinizden emin olun.



Макет пристрою

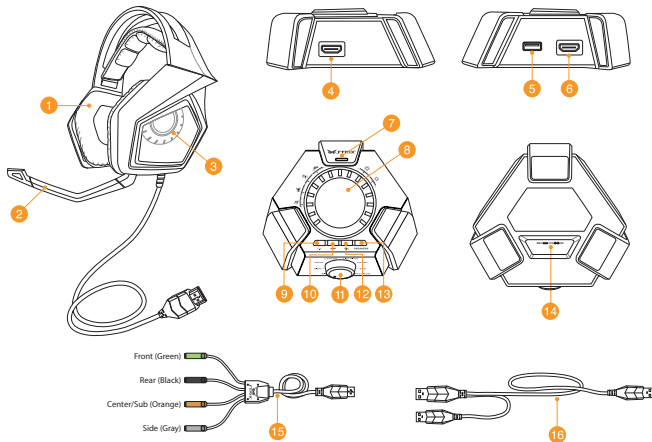

Українська

- | | |
|--|--|
| 1. Гарнітура | 9. Кнопка перемикання між режимами стерео та 7.1-канальним |
| 2. З'ємний мікрофонний журавель | 10. Увімкнуті/вимкнуті підсилювач навушників |
| 3. П'ять пар неодимових магнітних динаміків | 11. Селектор режимів* |
| 4. Порт HDMI для гарнітури | 12. Швидке увімкнення/вимкнення мікрофона |
| 5. USB-порт | 13. Кнопка перемикання гарнітури/динаміка |
| 6. Порт HDMI для динаміків | 14. Перемикач увімкнуті/вимкнуті Скасування Шумів оточення (ENC) |
| 7. Мікрофон Скасування Шумів оточення (ENC) | 15. Кабель HDMI для динаміків |
| 8. Перемикач режимів „увімкнуті/вимкнуті“ і контроль параметрів режимів* | 16. USB-кабель Y-типу |

ПРИМІТКА. Функції Перемикача режимів, Вимикача режимів та Регулятора налаштувань режимів описані в розділі **Користування панеллю регулювання Strix 7.1**

Приєднання пристроїв

1. Приєднайте гарнітуру до порту гарнітури HDMI, що знаходиться на панелі керування Strix 7.1.
2. Під'єднайте один кінець USB-кабелю Y-типу до USB-порту на панелі керування Strix 7.1, а інший кінець – до вашого комп'ютера.
3. Підключіть журавель мікрофона до гарнітури для двостороннього спілкування
4. Під'єднання динаміків:
 - a. під'єднайте штекер HDMI кабеля HDMI для динаміків до панелі керування Strix 7.1;
 - b. під'єднайте чотири кольорові штекери розгалуженого HDMI кабеля для динаміків до відповідних аудіо-портів на динаміках. Нижче вказано, яким роз'ємам відповідають штекери різних кольорів.
 - Зелений – Передній
 - Чорний – Задній
 - Оранжевий – центральний/сабвуфер
 - Сірий – бокові
5. Натисніть кнопку перемикання, щоб перемикатися з гарнітури на динаміки.

Користування панеллю керування Strix 7.1

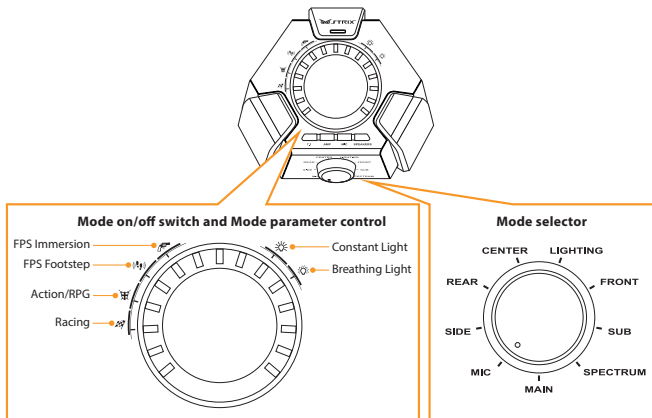



Нижче подано список функцій Селектора режимів та Перемикача режимів „увімкнути/вимкнути” і Контролю параметрів режимів:

Селектор режимів (Обернути)	Перемикач режимів „увімкнути/вимкнути” (Натиснути)	Контроль параметру режимів (Обернути)
Головний	Вимкнути/увімкнути звук гарнітури	Регулювання гучності головного при прослуховуванні
Центральний	Увімкнути/вимкнути звук центрального каналу	Регулювати звук центрального каналу
Сабвуфер	Увімкнути/вимкнути звук сабвуферного каналу	Регулювати звук сабвуферного каналу
Передній	Увімкнути/вимкнути звук переднього каналу	Регулювати звук переднього каналу
Задній	Увімкнути/вимкнути звук заднього каналу	Регулювати звук заднього каналу
Бокові*	Увімкнути/вимкнути звук бокових каналів	Регулювати звук бокових каналів
Мікрофон	Вимкнути/увімкнути звук мікрофона гарнітури	Регулювання гучності мікрофона
Спектр	Увімкнути/вимкнути попередні налаштування спектру	Виберіть одне з попередніх налаштувань спектру: <ul style="list-style-type: none">• Занурення FPS• Крок FPS• Дія/RPG• Перегони
Підсвічування	Увімкнути/вимкнути підсвічування гарнітури	Можна вибирати між двома режимами підсвічування: <ul style="list-style-type: none">• яскраве• м'яке

ПРИМІТКА: Вміст 5.1-канального (шестиканального) формату не підтримує звук на бокових каналах.

Чотири кнопки швидкого доступу також придатні для того, щоб:

- Перемикання між режимами стерео та 7.1-канальним
- Увімкнути/вимкнути підсилювач гарнітури
- Вимкнути/увімкнути звук мікрофона
- Перемикання між гарнітурами і динаміками

Скасування шумів оточення (ENC)

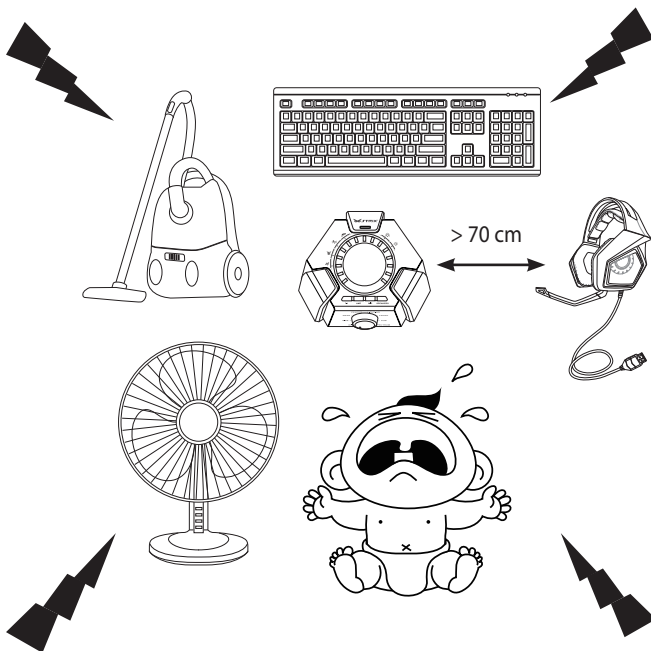

Еквівалентна схема зменшує небажані шуми оточення, які „підхоплює” мікрофон гарнітури, таким чином забезпечуючи чіткість у спілкуванні з іншими. Для оптимальної роботи гарнітури, переконайтеся, що ви знаходитесь на відстані понад 70 см від консолі.

ВАЖЛИВО! Контрольний щиток Strix 7.1 - це аудіо-пристрій, який діє за принципом “вмикай і працюй”. Залежно від конфігурації комп’ютера, щиток Strix 7.1 можна автоматично вибрати як пристрій аудіо за промовчанням. Таким чином, якщо нема звуку, перевірте, чи ви вибрали щиток Strix 7.1 як пристрій відтворення/запису аудіо за промовчанням.

Bộ trí thiết bị

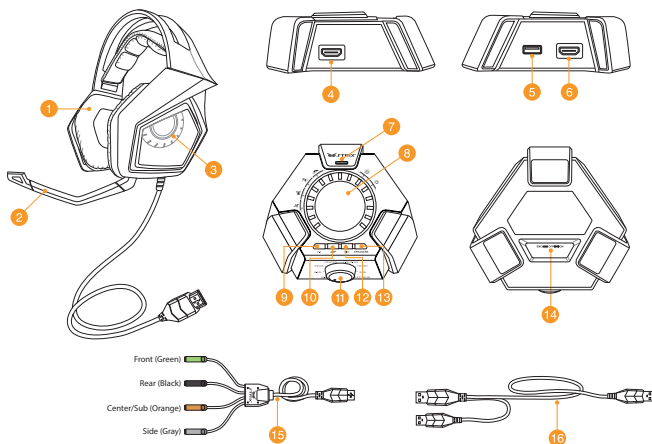

Tiếng Việt

- | | |
|--|--|
| 1. Tai nghe | 9. Nút chuyển đổi kênh 7.1/âm thanh stereo |
| 2. Chân micro có thể tháo rời | 10. Bật/tắt bộ khuếch đại tai nghe |
| 3. Năm cặp loa nam châm neodim | 11. Bộ chọn chế độ* |
| 4. Cổng tai nghe HDMI | 12. Tắt/bật nhanh âm micro |
| 5. Cổng USB | 13. Nút chuyển đổi tai nghe/loa |
| 6. Cổng loa HDMI | 14. Bật/tắt khử ồn môi trường xung quanh (ENC) |
| 7. Micro ENC (Khử ồn môi trường xung quanh) | 15. Cáp loa HDMI |
| 8. Bật/tắt chế độ và Điều chỉnh thông số chế độ* | 16. Cáp Y USB |

LƯU Ý: Tham khảo bảng trong phần **Sử dụng hộp điều khiển Strix 7.1** cho các chức năng của Mode Selector (Bộ chọn chế độ) và Mode On/Off Switch (Bật/tắt chế độ) & Mode Parameter Control (Điều khiển thông số chế độ)

Kết nối thiết bị

1. Cắm tai nghe vào cổng tai nghe HDMI của hộp điều khiển Strix 7.1.
2. Cắm đầu USB đơn của cáp Y USB kèm theo vào cổng USB trên hộp điều khiển Strix 7.1 và đầu còn lại vào máy tính.
3. Cắm cần micro vào tai nghe để liên lạc hai chiều.
4. Kết nối loa:
 - a. Kết nối đầu nối HDMI của cáp loa HDMI kèm theo vào hộp điều khiển Strix 7.1.
 - b. Cắm bốn giắc cắm có màu sắc của cáp loa HDMI kèm theo vào các cổng âm thanh thích hợp trên các loa của bạn. Tham khảo các chỉ báo màu của bốn giắc cắm có màu sắc bên dưới.
 - Lục: Mặt trước
 - Đen: Mặt sau
 - Cam: Trung tâm/Phụ
 - Xanh: Bên cạnh
5. Nhấn nút chuyển đổi tai nghe/loa để chuyển đổi giữa tai nghe và các loa.

Sử dụng hộp điều khiển Strix 7.1

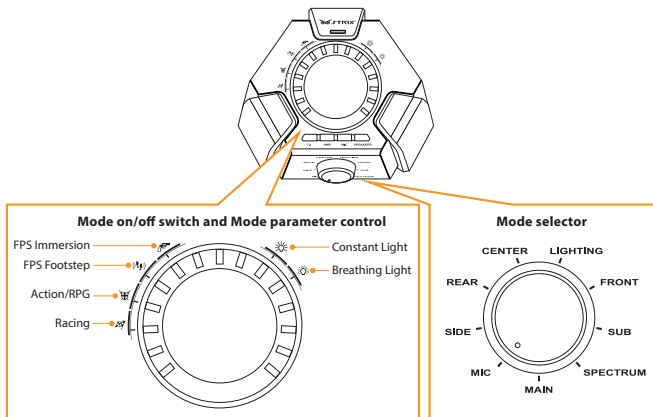



Dưới đây là danh sách các chức năng của Bộ chọn chế độ và Bật/tắt chế độ & Điều chỉnh thông số chế độ:

Bộ chọn chế độ (Kiểu xoay)	Bật/tắt chế độ (Kiểu nhấn)	Điều chỉnh thông số chế độ (Kiểu xoay)
Phần chính	Tắt/bật âm tai nghe	Chỉnh âm lượng nghe chính
Trung tâm	Tắt âm/bật âm kênh trung tâm	Chỉnh âm lượng kênh trung tâm
Phụ	Tắt âm/bật âm kênh phụ	Chỉnh âm lượng kênh phụ
Mặt trước	Tắt âm/bật âm các kênh mặt trước	Chỉnh âm lượng kênh mặt trước
Mặt sau	Tắt âm/bật âm các kênh mặt sau	Chỉnh âm lượng kênh mặt sau
Bên cạnh*	Tắt âm/bật âm các kênh bên cạnh	Chỉnh âm lượng kênh bên cạnh
Micro	Tắt/bật âm micro tai nghe	Chỉnh âm lượng micro
Quang phổ	Bật/tắt mức quang phổ thiết lập sẵn	Chọn một trong các mức quang phổ thiết lập sẵn: <ul style="list-style-type: none">• Nhúng FPS• Tiếng bước chân FPS• Game đóng vai/hành động• Đua xe
Ánh sáng	Bật/tắt ánh sáng tai nghe	Chọn giữa hai chế độ ánh sáng: <ul style="list-style-type: none">• Ánh sáng liên tục• Ánh sáng ngắt quãng

LƯU Ý: Các nội dung kênh 5.1 (6 kênh) không có âm thanh trên các kênh bên cạnh.

Bốn nút truy cập nhanh cũng có sẵn để:

- Chuyển đổi giữa kênh 7.1 và chế độ âm thanh stereo
- Bật/tắt bộ khuếch đại tai nghe
- Tắt/bật âm micro
- Chuyển đổi giữa tai nghe và loa



Khử ồn môi trường xung quanh (ENC)

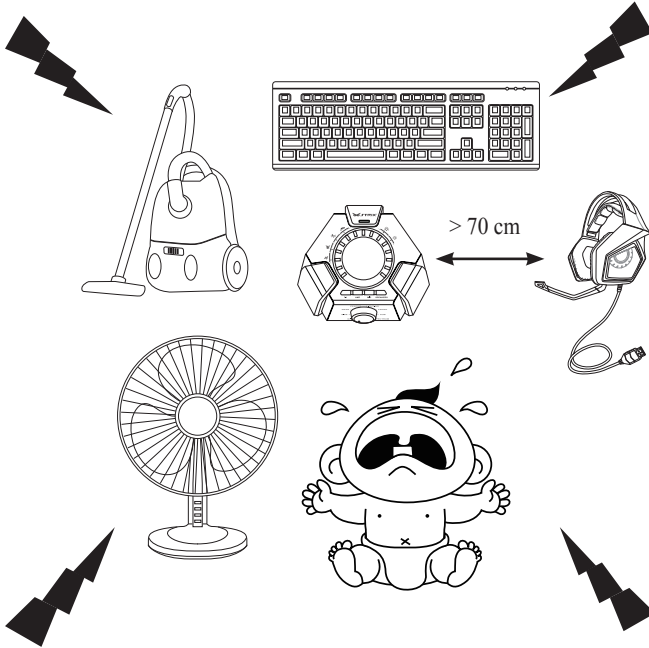

Hiệu suất ENC giúp khử tạp âm xung quanh không mong muốn mà micro từ tai nghe của bạn thu vào, đảm bảo âm thanh truyền đi rõ và dễ nghe với người khác. Để đạt hiệu suất tối ưu cho tai nghe, đảm bảo là bạn đứng cách xa hộp điều khiển âm thanh hơn 70 cm.

LƯU Ý QUAN TRỌNG! Hộp điều khiển Strix 7.1 là thiết bị âm thanh cắm vào là chạy. Tùy thuộc vào cách cấu hình máy tính của bạn, Hộp Strix 7.1 có thể hoặc không thể được chọn tự động như là thiết bị âm thanh mặc định. Vì vậy, bạn phải chọn Hộp Strix 7.1 làm thiết bị phát lại âm thanh/ghi âm mặc định nếu không có âm thanh.

