

BRAUN

Satin Hair 5



91283650/III-17



ST 550

Type 3554

www.braun.com



Braun Infolines

Deutsch	6	DE/AT	00 800 27 28 64 63 00 800 BRAUNINFOLINE
English	9		
Français	12	CH	08 44 - 88 40 10
Español	15	UK	0800 783 7010
Português	18	IE	1 800 509 448
Italiano	21	FR	0 800 944 802 (service & appel gratuits)
Nederlands	25		
Dansk	28		
Norsk	31	BE	0 800 14 592
Svenska	34	ES	900 814 208
Suomi	37	PT	808 20 00 33
Polski	40	IT	800 440 017
Český	44	NL	0 800-445 53 88
Slovenský	47	DK	70 15 00 13
Magyar	50	NO	22 63 00 93
Hrvatski	53	SE	020 - 21 33 21
Slovenski	56	FI	020 377 877
Türkçe	59		
Română	62	PL	801 127 286 801 1 BRAUN
Ελληνικά	65	CZ	221 804 335
Български	69	SK	02/5710 1135
Русский	72	HR	091 66 01 777
Українська	76	SI	080 2822
عربي	84	HU	(06-1) 451-1256
		RO	021.224.30.35
		TR	0850 220 0911
		RU	8 800 200 20 20
		UA	0 800 505 000
		HK	2926 2300 (Jebsen Consumer Service Centre)
		ZA	0860 112 188 (Sharecall charged at local rates)

Internet:

www.braun.com
www.service.braun.com
Braun GmbH
Frankfurter Straße 145
61476 Kronberg/Germany

DE/UK/FR/ES/PT/IT/NL/DK/NO/SE/
FI/PL/CZ/SK/HU/HR/SL/TR/RO/MD/
GR/BG/RU/UA/Arab



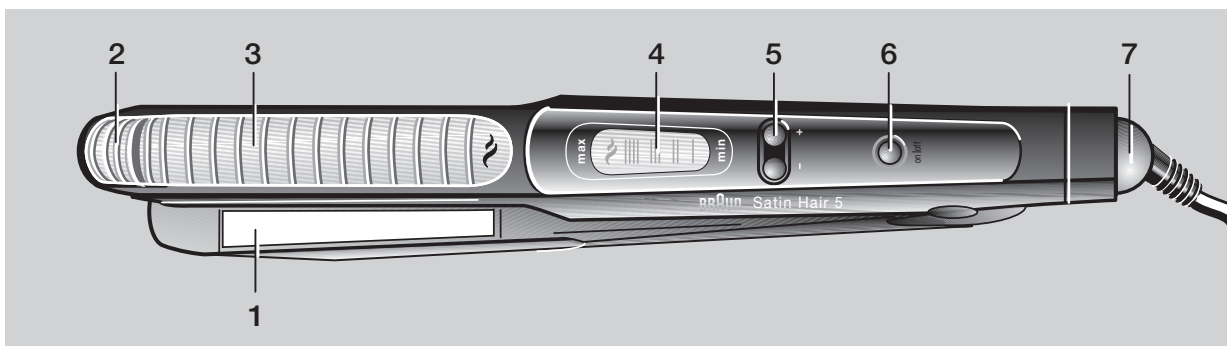

A

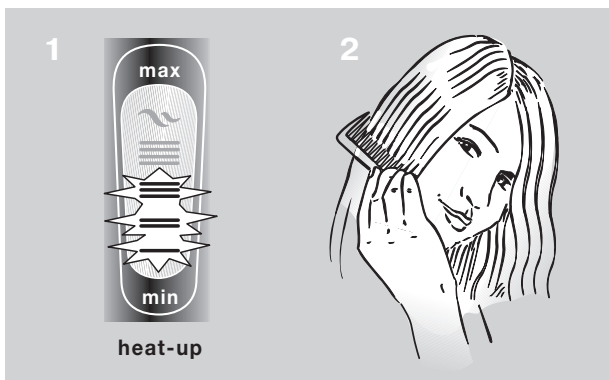

B

Style 1

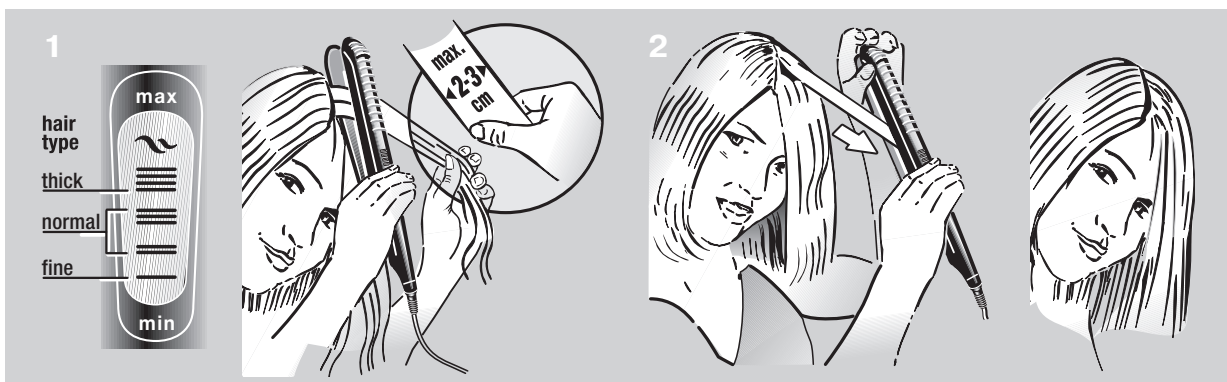

C

Style 2

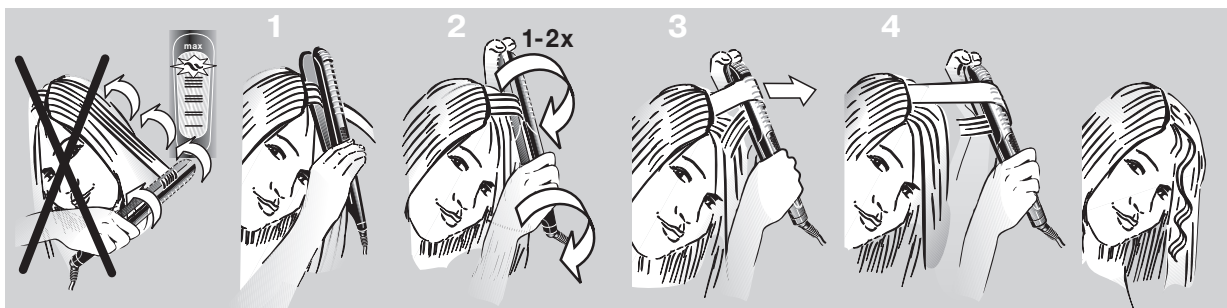

Deutsch

Bitte lesen Sie diese Bedienungsanleitung sorgfältig durch, bevor Sie das Gerät benutzen. Bewahren Sie die Bedienungsanleitung gut auf, damit Sie auch später darauf zurückgreifen können.

Wichtig

- Schließen Sie das Gerät nur an Wechselspannung (~) an und prüfen Sie, ob Ihre Netzspannung mit der Spannungsangabe auf dem Gerät übereinstimmt.
-  Dieses Gerät darf nicht in der Nähe von mit Wasser gefüllten Behältern wie z.B. Badewanne, Dusche oder Waschbecken verwendet werden. Das Gerät darf nicht nass werden.
- Als zusätzlicher Schutz sollte im Stromkreis des Badezimmers eine Fehlerstrom-Schutzeinrichtung (FI/RCD) mit einem Bemessungsauslösestrom von maximal 30 mA installiert sein. Fragen Sie Ihren Elektroinstallateur.
- Dieses Gerät kann von Kindern ab 8 Jahren und von Personen mit reduzierten physischen, sensorischen oder mentalen Fähigkeiten oder Mangel an Erfahrung und/oder Wissen benutzt werden, wenn sie beaufsichtigt oder bezüglich des sicheren Gebrauchs des Geräts unterwiesen wurden und die daraus resultierenden Gefahren verstanden haben. Kinder dürfen nicht mit dem Gerät spielen. Reinigung und Benutzerwartung dürfen nicht durch Kinder durchgeführt werden, es sei denn, sie sind älter als 8 Jahre und beaufsichtigt.
- Vermeiden Sie die Berührung der heißen Geräteteile.
- Legen Sie das Gerät in heißem Zustand nur auf hitzebeständigen Oberflächen ab.
- Das Netzkabel nicht um das Gerät wickeln. Überprüfen Sie es regelmäßig auf Schädstellen. Ist das Netzkabel beschädigt, muss es durch eine vom Hersteller benannte Reparaturwerkstatt ersetzt werden, um Gefährdungen zu vermeiden.
- Dieses Gerät sollte nur bei trockenem Haar angewendet werden. Die Anwendung eines heißen Stylinggerätes bei nassem Haar kann zu irreparablen Haarschädigungen führen.
- Sie können auf die Verwendung von Styling-Produkten verzichten, da die Keramikplatten (1) für Ihr Haar unbedenklich sind.

Beschreibung

- 1 Keramikplatten
- 2 «Cool Touch» (nicht beheizte Fläche)
- 3 Curl shaper (Lockenformer)
- 4 Temperaturanzeige
- 5 Temperatureinstellung (- / +)
- 6 Ein-/Austaste («on/off»)
- 7 Kabel mit Drehkupplung

Inbetriebnahme

- Schließen Sie das Gerät ans Netz an. Halten Sie die Ein-/Austaste (6) drei Sekunden lang gedrückt, um das Gerät einzuschalten.
- In der Temperaturanzeige (4) erscheinen drei rot blinkende Segmente, die anzeigen, dass das Gerät aufheizt [A1].
- Nach ca. 40 Sekunden ist das Gerät einsatzbereit.
- Mit der Temperatureinstellung (5) (– / +) können Sie die Temperatur innerhalb von fünf Bereichen einstellen, die durch Segmente auf der Temperaturanzeige (4) dargestellt werden. Nach dem Betätigen der Temperatureinstellung blinken die Segmente, bis die gewünschte Temperatur erreicht ist. Wenn die Segmente dauerhaft erscheinen, ist die eingestellte Temperatur erreicht.

A Vorbereitung

- Trocknen Sie Ihr Haar vollständig, bevor Sie das Gerät anwenden.
- Kämmen Sie Ihr Haar zunächst mit einem groben Kamm, um es zu entwirren [A2].

B Glätten (Style 1)

Für das Glätten empfehlen wir folgende Temperatureinstellungen:



Je höher die eingestellte Temperatur, desto schneller erreichen Sie gute Glättergebnisse.

1. Teilen Sie das Haar in einzelne Strähnen auf. Halten Sie eine ca. zwei Finger breite Strähne (ca. 2–3 cm) straff und legen Sie sie am Haaransatz zwischen die Keramikplatten [B1].
 2. Bewegen Sie das Gerät langsam und kontinuierlich entlang der gesamten Haarlänge [B2], ohne länger als zwei Sekunden auf einer Stelle zu verweilen. So erhalten Sie beste Ergebnisse. Die Keramikplatten (1) gleiten leicht und gleichmäßig entlang der Strähne.
- Das Gerät lässt sich besser handhaben, wenn Sie es mit der anderen Hand am «Cool Touch» (2) festhalten.
 - Sie können die Haarspitzen nach außen oder innen formen, indem Sie das Gerät entsprechend drehen, bevor Sie es über die Haarspitzen hinaus ziehen.

C Formen von Locken (Style 2)

Für ein gutes und schnelles Formergebnis empfehlen wir die Temperatureinstellung  (unabhängig vom Haartyp).

Der Braun Multistyler ermöglicht es Ihnen, auf ganz neue Art und Weise Locken zu stylen: ganz einfach, ohne Aufdrehen der Haare und ohne Wartezeiten:

Strähne einlegen ⇒ Gerät drehen ⇒ langsam ziehen

1 Strähne einlegen

Legen Sie eine Strähne (maximal 2–3 cm oder 2 Finger breit) am Haaransatz zwischen die Keramikplatten und schließen Sie diese.

2 Gerät drehen

Drehen Sie das Gerät am Haaransatz 1–2 mal um die eigene Achse, so dass die Haarsträhne durch die Keramikplatten

und dann über den Curl shaper (3) gezogen wird. Für einen besseren Halt des Geräts können Sie es mit Ihrer freien Hand an den nicht beheizten «Cool Touch» Flächen (2) anfassen und die Keramikplatten zusammendrücken.

3 Langsam ziehen

Ziehen Sie den Styler langsam entlang der Strähne in Richtung Haarspitzen.

Achten Sie darauf, dass die gesamte Haarlänge über den Curl shaper (3) gezogen wird.

Wenn er über die Haarspitzen hinaus gezogen wird, entsteht eine Welle.

Je langsamer Sie ziehen, desto definierter wird die Locke geformt. Je schneller Sie ziehen, desto weiter wird die Locke.

Für beste Ergebnisse

- Legen Sie die Strähne nicht an den Spitzen ein, sondern am Haaransatz.
- Drehen Sie dann den Styler 1–2 mal um die eigene Achse und ziehen Sie ihn langsam Richtung Haarspitzen und darüber hinaus.

Abschaltautomatik

Aus Sicherheitsgründen schaltet sich das Gerät nach ca. 30 Minuten automatisch ab. Drücken Sie erneut die Ein-/Austaste (6), falls Sie das Gerät noch weiter benutzen möchten.

Nach dem Gebrauch

- Um das Gerät auszuschalten, drücken Sie eine Sekunde lang die Ein-/Austaste (6).
- Nach dem Gebrauch sind die Keramikplatten noch heiß. Es besteht Verbrennungsgefahr. Nach ca. 20 Minuten Abkühlzeit können Sie das Gerät ohne jegliche Gefahr berühren.

Reinigen

- Vor dem Reinigen immer den Netzstecker ziehen. Tauchen Sie das Gerät niemals in Wasser.
- Reinigen Sie das Gerät mit einem feuchten Tuch und trocknen Sie es mit einem weichen Tuch ab.

Änderungen vorbehalten

Das Gerät darf am Ende seiner Lebensdauer nicht mit dem Hausmüll entsorgt werden. Die Entsorgung kann über den Braun Kundendienst oder lokal verfügbare Rückgabe- und Sammelstellen erfolgen.



Garantie

Als Hersteller übernehmen wir für dieses Gerät – nach Wahl des Käufers zusätzlich zu den gesetzlichen Gewährleistungsansprüchen gegen den Verkäufer – eine Garantie von 2 Jahren ab Kaufdatum. Innerhalb dieser Garantiezeit beseitigen wir nach unserer Wahl durch Reparatur oder Austausch des Geräts unentgeltlich alle Mängel, die auf Material- oder Herstellungsfehlern beruhen. Die Garantie kann in allen Ländern in Anspruch genommen werden, in denen dieses Braun Gerät von uns autorisiert verkauft wird.

Von der Garantie sind ausgenommen: Schäden durch unsachgemäßen Gebrauch, normaler Verschleiß und Verbrauch sowie Mängel, die den Wert oder die Gebrauchstauglichkeit des Geräts nur unerheblich beeinflussen. Bei Eingriffen durch nicht von uns autorisierte Braun Kundendienstpartner sowie bei Verwendung anderer als Original Braun Ersatzteile erlischt die Garantie.

Im Garantiefall senden Sie das Gerät mit Kaufbeleg bitte an einen autorisierten Braun Kundendienstpartner. Die Anschrift finden Sie unter www.service.braun.com oder können Sie kostenlos unter 00800/27 28 64 63 erfragen.

English

Please read these use instructions carefully before use and keep them for future reference.

Important

- Plug your appliance into an alternating current outlet only and make sure that your household voltage corresponds to the voltage printed on the appliance.
-  This appliance must never be used near water (e.g. a filled wash basin, bathtub or shower). Do not allow the appliance to get wet.
- For additional protection, it is advisable to install a residual current device (RCD) with a rated residual operating current not exceeding 30 mA in the electrical circuit of your bathroom. Ask your installer for advice.
- This appliance can be used by children aged from 8 years and above and persons with reduced physical, sensory or mental capabilities or lack of experience and knowledge if they have been given supervision or instruction concerning the safe use of the appliance and understand the hazards involved. Children shall not play with the appliance. Cleaning and user maintenance shall not be made by children unless they are older than 8 years and supervised.
- Avoid touching the hot parts of the appliance.
- When hot, do not place on surfaces that are not heat-resistant.
- Do not wrap the mains cord around the appliance. Regularly check the mains cord for wear or damage. If the cord is damaged, it must be replaced by an authorized Braun Service Centre in order to avoid a hazard.
- The appliance should be used on dry hair only. Using a hot styling appliance on wet hair will cause irreparable damages.
- You do not need to use any styling products since the ceramic plates (1) do not harm your hair.

Description

- 1 Ceramic plates
- 2 Cool touch
- 3 Curl shaper
- 4 Temperature display
- 5 Temperature selection buttons (- / +)
- 6 «on/off» button
- 7 Swivel cord

Getting started

- Connect the appliance to an electrical outlet and push the on/off button (6) for three seconds to turn it on.
- During heat-up, the temperature display (4) shows three red flashing segments [A1].

- After approximately 40 seconds, you can start using the appliance.
- Using the temperature selection buttons (5), you can adjust the temperature within a 5-step range that is represented by segments on the display (4). When changing the temperature setting, the display segments will flash. As soon as the selected temperature is reached, the display segments stop flashing.

A Preparing your hair

- Make sure your hair is completely dry before using the appliance.
- First, comb your hair through with a wide toothed comb to remove tangles [A2].

B How to straighten your hair (Style 1)

For straightening, we recommend the following temperature settings:



The higher the temperature setting, the faster you will get a sleek, straight style.

1. Section off a hair strand. Starting close to the roots, take a thin strand (2–3 cm or 2 fingers wide) and clamp it firmly between the styling plates [B1].
 2. Gently run the straightener through the entire length of the hair, slowly and steadily, from roots to the ends [B2] without stopping for longer than 2 seconds. This will ensure best straightening results without damaging your hair. The ceramic plates (1) ensure easy and smooth gliding.
- For improved control when gliding along a strand, you may stabilise the appliance by holding it with the other hand on the cool touch points (2).
 - You can create flicks at the hair ends by slowly turning the appliance either outwards or inwards before releasing a strand.

C How to create curls (Style 2)

Select temperature setting  for fast and reliable styling results (independently of hair type).

The appliance offers a completely new way of creating curls: simple, without rolling up hair strands or long waiting times.

Clamp a strand of hair ➡ Rotate the appliance ➡ Slowly guide the appliance away from head towards hair tips

1 Clamp a strand of hair

Starting close to head and hair roots, place a strand of hair (maximum 2 fingers wide) between the ceramic plates and close them.

2 Rotate the appliance

Once the strand of hair is in place, rotate the appliance 1–2 times around its own axis so that the strand of hair glides first through the plates and then over the curl shaper (3). For improved handling, you may want to hold the cool touch with your free hand to keep the styling plates pressed together.

3 Slowly guide the appliance away from head towards hair tips

Slowly pull the styler away from head and towards the tips of your hair. Make sure the complete length of your strand of hair glides over the curl shaper (3). When you pull the appliance

beyond the hair tips the strand of hair turns into a curl. The slower you pull, the more defined the curl will be. The faster you pull, the looser the curl will be.

For best results

- Do not grip the ends of your hair with the appliance. Instead grip the appliance close to head at the roots of your hair.
- Rotate the appliance around its own axis 1 or 2 times and slowly, pull it towards the tips of your hair and beyond.

Safety auto-off

For safety reasons, the appliance automatically switches off after approximately 30 minutes. If you want to keep on styling, simply press the «on/off» button again (6).

After use

- After each use, switch off the appliance by pushing the on/off button (6) for 1 second.
- Even after switching off, the ceramic plates are still hot. Do not touch them to avoid burnings. Only after 20 minutes cooling time, you can touch the appliance without any risk.

Cleaning

- Always unplug before cleaning. Never immerse the appliance in water.
- Clean the appliance with a damp cloth and use a soft cloth to dry.

Subject to change without notice.

Please do not dispose of the product in the household waste at the end of its useful life. Disposal can take place at a Braun Service Centre or at appropriate collection points provided in your country.



Guarantee

We grant a 2 year guarantee on the product commencing on the date of purchase. Within the guarantee period we will eliminate any defects in the appliance resulting from faults in materials or workmanship, free of charge either by repairing or replacing the complete appliance at our discretion.

This guarantee extends to every country where this appliance is supplied by Braun or its appointed distributor.

This guarantee does not cover: damage due to improper use, normal wear or use as well as defects that have a negligible effect on the value or operation of the appliance. The guarantee becomes void if repairs are undertaken by unauthorised persons and if original Braun parts are not used.

To obtain service within the guarantee period, hand in or send the complete appliance with your sales receipt to an authorised Braun Customer Service Centre (address information available online at www.service.braun.com).

For UK only:

This guarantee in no way affects your rights under statutory law.

Français

Merci de lire soigneusement le mode d'emploi avant d'utiliser l'appareil.

Important

- Branchez uniquement votre appareil sur une prise de courant alternatif en vérifiant que le voltage de votre maison correspond au voltage marqué sur l'appareil.
-  Cet appareil ne doit jamais être utilisé sous la douche ou à proximité de l'eau (ex. au dessus d'un évier ou d'une baignoire remplie d'eau). Ne pas mouiller l'appareil.
- Pour une protection supplémentaire, il est conseillé de faire installer un disjoncteur différentiel n'excédant pas 30 mA de courant de fuite maximum admis dans le circuit d'alimentation de sa salle de bains. Demandez conseil à son installateur.
- Cet appareil peut être utilisé par des enfants de 8 ans et plus et par des personnes dont les capacités physiques, sensorielles ou mentales sont réduites, ou des personnes dénuées d'expérience ou de connaissance, si elles ont pu bénéficier, par l'intermédiaire d'une personne responsable de leur sécurité, d'une surveillance ou d'instructions préalables concernant l'utilisation de l'appareil en toute sécurité et les dangers encourus. Les enfants ne doivent pas jouer avec l'appareil. Le nettoyage et l'entretien ne doivent pas être faits par des enfants, à moins qu'ils ne soient âgés de plus de 8 ans et qu'ils ne soient sous surveillance.
- Evitez de toucher les parties chaudes du produit.
- Lorsque l'appareil est chaud, ne pas le poser sur des surfaces non thermorésistantes.
- Ne pas enrouler le cordon autour de l'appareil. Vérifiez régulièrement que le cordon n'est ni usé, ni endommagé. Si le cordon d'alimentation est endommagé, n'utilisez plus l'appareil. Le cordon doit être remplacé dans un centre service agréé Braun afin d'éviter tout danger pour l'utilisateur.
- L'appareil doit être utilisé uniquement sur cheveux secs. Son utilisation sur cheveux mouillés pourrait causer des dommages irréversibles.
- L'utilisation de produits coiffants n'est pas nécessaire puisque les plaques en céramique (1) n'abîment pas vos cheveux.

Description

- 1 Plaques en céramique
- 2 Embout froid
- 3 Outil pour boucler

- 4 Affichage de la température (LED)
- 5 Boutons de sélection de température (- / +)
- 6 Bouton «on/off» (marche/arrêt)
- 7 Cordon pivotant

Mise en marche

- Connectez l'appareil à une prise de courant puis appuyez sur le bouton «on/off» (6) pendant trois secondes pour le mettre en marche.
- Pendant la chauffe, le témoin de température (4) affiche trois segments rouges qui clignotent (Fig. A1).
- Après environ 40 secondes, vous pouvez commencer à utiliser l'appareil.
- Les boutons de sélection de température (5) vous permettent d'ajuster la température grâce à un choix de 5 températures différentes, représentées sur l'afficheur de température par des segments (4). Lorsque vous changez le réglage de température, les segments clignotent. Dès que la température choisie est atteinte, le clignotement s'arrête.

A Préparez vos cheveux

- Vérifiez que vos cheveux sont parfaitement secs avant d'utiliser l'appareil.
- Pour commencer, démêlez vos cheveux à l'aide d'un peigne à dents espacées [A2].

B Comment vous lisser les cheveux (Style 1)

Pour le lissage, nous recommandons les réglages de température suivants :



- pour cheveux épais
- pour cheveux normaux
- pour cheveux fins

Plus la température est élevée, plus vos cheveux seront lisses et brillants rapidement.

1. Prenez une mèche de cheveux. Commencez au plus près de la racine, prenez une mèche fine (2 à 3 cm, l'équivalent de la largeur de deux doigts) puis maintenez-la fermement entre les plaques [B1].
 2. Passez délicatement le fer à lisser sur toute la longueur des cheveux, doucement et régulièrement, depuis la racine jusqu'à la pointe [B2] sans marquer d'arrêt de plus de 2 secondes. Cela permettra un meilleur lissage, sans endommager vos cheveux. Les plaques en céramique (1) assurent une glisse facile et en douceur.
- Pour une meilleure maîtrise, lorsque vous glissez le long d'une mèche, vous devez stabiliser l'appareil en le tenant au niveau de l'embout froid (2) avec l'autre main.
 - Vous pouvez créer un mouvement vers l'intérieur ou vers l'extérieur en tournant doucement l'appareil dans le sens voulu avant de lâcher la mèche.

C Comment créer des boucles (Style 2)

Sélectionnez le réglage de température  pour des résultats rapides et fidèles à votre style (indépendamment de votre type de cheveux).

Cet appareil de Braun vous offre une toute nouvelle façon de créer des boucles : simplement, sans devoir enrouler les mèches ou attendre longtemps.

Placez une mèche de cheveux entre les plaques ➡ Faites pivoter l'appareil ➡ Écartez doucement l'appareil de votre tête vers la pointe des cheveux

1 Placez une mèche entre les plaques

Commencez près de la tête et de la racine des cheveux, placez une mèche de cheveux (d'une largeur maximale équivalente à 2 doigts) entre les plaques de céramiques et fermez-les.

2 Faites pivoter l'appareil

Une fois la mèche en place, faites tourner l'appareil 1 à 2 fois sur lui-même pour que la mèche glisse entre les plaques et passe par-dessus l'outil pour boucler (3). Pour une meilleure maîtrise, vous devez tenir l'appareil avec votre deuxième main au niveau de l'embout froid (2), pour maintenir les plaques fermées.

3 Écartez doucement l'appareil de votre tête vers la pointe des cheveux

Écartez doucement l'appareil de votre tête, jusqu'à la pointe de vos cheveux. Assurez-vous que toute la longueur de votre mèche passe bien sur l'outil à boucler (3). Quand vous faites glisser l'appareil jusqu'au bout, la mèche ressort bouclée.

Plus vous tirez doucement, plus la boucle sera marquée. Plus vous tirez rapidement, moins la mèche sera bouclée.

Pour obtenir de meilleurs résultats

- Ne placez pas la pointe de vos cheveux dans l'appareil. Commencez plutôt par la racine, au plus près de la tête.
- Faites pivoter l'appareil 1 à 2 fois sur lui-même puis tirez-le doucement vers la pointe de vos cheveux, jusqu'au bout.

Arrêt automatique de sécurité

Pour des raisons de sécurité, l'appareil s'éteint automatiquement après environ 30 minutes. Si vous voulez continuer à vous coiffer, il suffit d'appuyer de nouveau sur le bouton « on/off » (6).

Après utilisation

- Après chaque utilisation, éteignez l'appareil en appuyant sur le bouton « on/off » (6) pendant 1 seconde.
- Même après l'arrêt, les plaques de céramiques restent chaudes. Ne les touchez pas sous peine de brûlure. Vous ne pouvez toucher l'appareil sans risque qu'au bout de 20 minutes.

Entretien

- Débranchez toujours l'appareil avant de le nettoyer. Ne passez jamais l'appareil sous l'eau.
- Nettoyez-le avec un linge humide et utilisez un chiffon doux pour le sécher.

Sujet à toute modification sans préavis.

A la fin de vie de votre appareil, veuillez ne pas le jeter avec vos déchets ménagers. Remettez-le à votre Centre Service agréé Braun ou déposez-le dans des sites de récupération appropriés conformément aux réglementations locales ou nationales en vigueur.



Garantie

Nous accordons une garantie de 2 ans sur ce produit, à partir de la date d'achat.

Pendant la durée de la garantie, Braun prendra gratuitement à sa charge la réparation des vices de fabrication ou de matière en se réservant le droit de décider si certaines pièces doivent être réparées ou si l'appareil lui-même doit être échangé.

Cette garantie s'étend à tous les pays où cet appareil est commercialisé par Braun ou son distributeur exclusif.

Cette garantie ne couvre pas : les dommages occasionnés par une utilisation inadéquate, l'usure normale (par exemple, grille et bloc-couteaux) ainsi que les défauts d'usures qui ont un effet négligeable sur la valeur ou l'utilisation de l'appareil. Cette garantie devient caduque si des réparations ont été effectuées par des personnes non agréées par Braun et si des pièces de rechange ne provenant pas de Braun ont été utilisées.

Pour toute réclamation intervenant pendant la période de garantie, retournez ou rapportez l'appareil ainsi que l'attestation de garantie à votre revendeur ou à un Centre Service Agréé Braun.

Veuillez vous référer à www.service.braun.com ou appeler le 0 800 944 802 (service consommateurs – service & appel gratuits) pour connaître le Centre Service Agréé Braun le plus proche de chez vous.

Clause spéciale pour la France

Outre la garantie contractuelle exposée ci-dessus, nos clients bénéficient de la garantie légale des vices cachés prévue aux articles 1641 et suivants du Code civil.

Español

Por favor, lea atentamente estas instrucciones de uso antes de su utilización y las guarde para futuras consultas.

Importante

- Enchufe su electrodoméstico en una toma de corriente alterna solamente, y asegúrese de que el voltaje de su vivienda se corresponde con el voltaje impreso en el electrodoméstico.
-  El electrodoméstico nunca debe utilizarse cerca de agua (por ej. un lavabo, bañera o ducha llenos de agua). Siempre evitar que el electrodoméstico se moje.
- Para tener protección adicional, se aconseja instalar un dispositivo de corriente residual (RCD) con una corriente operativa residual estimada que no exceda de los 30 mA en el circuito eléctrico de su baño. Consulte con su instalador.
- Este aparato puede ser utilizado por niños a partir de los 8 años y personas con capacidades físicas, sensoriales o mentales reducidas o con falta de experiencia y conocimiento si se les ha dado la supervisión o instrucciones adecuadas para el uso seguro del aparato y entienden los riesgos que implica. Los niños no deberían jugar con el aparato. Los niños no deberían realizar la limpieza y el mantenimiento del aparato a no ser que sean mayores de 8 años y lo hagan bajo supervisión.
- Evite el contacto con las partes calientes del electrodoméstico.
- Cuando está caliente, no apoyarlo en lugares que no sean resistentes al calor.
- No enrolle el cable eléctrico alrededor del aparato. Supervise el cordón con regularidad por si estuviera desgastado o dañado. En caso de que el cable esté deteriorado, deje de usar el aparato y llévelo a un servicio técnico autorizado de Braun. Una reparación defectuosa puede implicar riesgos para el usuario.
- El aparato deberá utilizarse únicamente sobre el cabello seco. Utilizar un aparato caliente de peinado sobre el cabello húmedo provoca daños irreparables.
- No es necesario que utilice productos adicionales para el cabello puesto que las placas cerámicas (1) no dañarán su cabello.

Descripción

- 1 Placas cerámicas
- 2 Puntos de tacto frío
- 3 Rizador
- 4 Visualizador de temperatura
- 5 Botones de selección de temperatura (- / +)
- 6 Botón de encendido/apagado («on/off»)
- 7 Cable giratorio

Inicio

- Conecte el aparato a una toma de corriente y pulse el botón de encendido/ apagado (6) durante tres segundos para encenderlo.
- Durante la fase de calentamiento, el visualizador de temperatura mostrará tres segmentos rojos parpadeantes [Fig. A1].
- Transcurridos unos 40 segundos, podrá comenzar a utilizar el aparato.
- Utilice los botones de selección de temperatura (5) para poder ajustar la temperatura a uno de los 5 niveles que aparecen representados con segmentos (4) en el visualizador. Cuando se cambie el ajuste de temperatura, los segmentos del visualizador parpadearán. Una vez se alcance la temperatura seleccionada, los segmentos del visualizador dejarán de parpadear.

A Preparación del cabello

- Asegúrese de que su cabello esté completamente seco antes de utilizar el aparato.
- Antes de comenzar, peine su cabello con un peine de dientes anchos para eliminar los nudos [A2].

B Cómo alisar su cabello (Style 1)

Para el alisado, le recomendamos los siguientes ajustes de temperatura:

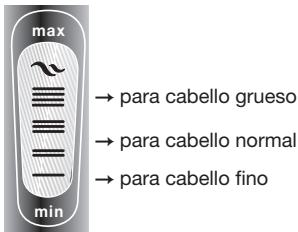

Cuanto más alta ajuste la temperatura, más rápido conseguirá un peinado brillante y liso.

1. Separe un mechón de cabello. Comience cerca de la raíz, tomando un mechón fino (de 2–3 cm. o 2 dedos de ancho) y sujételo firmemente entre las placas de peinado [B1].
 2. Pase delicadamente las planchas por toda la longitud del cabello, lenta y firmemente, desde la raíz a las puntas [B2], sin detenerse durante más de 2 segundos en el mismo punto. De este modo, logrará un mejor resultado sin dañar su cabello. Las placas de cerámica (1) garantizan un deslizamiento fácil y suave.
- Para mejorar su control del aparato al deslizarlo por un mechón, puede afianzar el aparato sujetándolo con la otra mano por los puntos de tacto frío (2).
 - Puede crear ondas en las puntas girando lentamente el aparato hacia fuera o hacia dentro antes de soltar un mechón.

C Cómo crear rizos (Style 2)

Seleccione el ajuste de temperatura  para resultados de peinado rápidos y fiables (independientemente del tipo de cabello).

El aparato le ofrece una manera completamente nueva de crear rizos: sencilla, sin tener que enrollar mechones de cabello ni esperar mucho tiempo.

Tome un mechón de cabello ➡ Gire el aparato ➡ Separe lentamente el aparato de la cabeza dirigiéndolo hacia las puntas

- 1 **Tome un mechón de cabello**
Tome un mechón de cabello (de un ancho máximo de 2 dedos) cerca de la cabeza y la raíz, colóquelo entre las placas cerámicas y ciérrelas.
- 2 **Gire el aparato**
Una vez que el mechón de cabello esté colocado, gire el aparato 1–2 veces alrededor de su propio eje de modo que el

mechón de cabello se desliza primero a través de las placas y luego por el rizador (3). Para mejorar el manejo, puede sujetar el aparato con su mano libre por los puntos de tacto frío (2) para mantener las placas de peinado juntas.

3 **Separe lentamente el aparato de la cabeza dirigiéndolo hacia las puntas del cabello**

Tire del rizador lentamente alejándolo de la cabeza y hacia las puntas del cabello. Asegúrese de que toda la longitud del cabello se desliza sobre el rizador (3). Cuando tire del aparato soltando las puntas del cabello, el mechón de cabello se convertirá en un rizo.

Cuanto más lento tire, más definido quedará el rizo. Cuanto más rápido tire, más suelto quedará el rizo.

Para unos óptimos resultados:

- No prenda las puntas de su cabello con el aparato. Sujete el cabello desde la raíz cerca de la cabeza.
- Gire el aparato alrededor de su propio eje 1 ó 2 veces y tire lentamente de él hacia las puntas hasta soltar el mechón.

Apagado automático de seguridad

Por razones de seguridad, el aparato se apagará automáticamente después de 30 minutos. Si desea seguir utilizándolo, bastará con presionar de nuevo el botón de encendido/apagado («on/off») (6).

Después de su utilización

- Después de cada utilización, desconecte el aparato presionando el botón de encendido/apagado (6) durante 1 segundo.
- Incluso tras desconectar el aparato, las placas cerámicas siguen estando calientes. Absténgase de tocarlas para evitar quemaduras. El aparato sólo podrá tocarse sin riesgo tras 20 minutos de enfriamiento.

Limpieza

- Desconecte el aparato siempre antes de limpiarlo. Nunca sumerja el aparato en agua.
- Limpie el aparato con un paño húmedo y utilice un paño suave para secarlo.

Sujeto a cambios sin previo aviso

No tire este producto a la basura al final de su vida útil. Llévelo a un Centro de Asistencia Técnica Braun o a los puntos de recogida habilitados por los ayuntamientos para su reciclaje.



Garantía

Braun concede a este producto 2 años de garantía a partir de la fecha de compra.

Dentro del periodo de garantía, subsanaremos, sin cargo alguno, cualquier defecto del aparato imputable tanto a los materiales como a la fabricación, ya sea reparando, sustituyendo piezas, o facilitando un aparato nuevo según nuestro criterio.

La garantía no ampara averías por uso indebido, funcionamiento a distinto voltaje del indicado, conexión a un enchufe inadecuado, rotura, uso o desgaste normal, así como defectos que supongan un impacto insignificante en el valor o funcionamiento del producto.

La garantía perderá su efecto en caso de ser efectuadas reparaciones por personas no autorizadas, o si no son utilizados recambios originales de Braun.

La garantía solamente tendrá validez si la fecha de compra es confirmada mediante la factura o el albarán de compra correspondiente.

Esta garantía tiene validez en todos los países donde este producto sea distribuido por Braun o por un distribuidor asignado por Braun.

En caso de reclamación bajo esta garantía, diríjase al Servicio de Asistencia Técnica de Braun más cercano: www.service.braun.com.

Solo para España

Servicio al consumidor: Para localizar a su Servicio Braun más cercano o en el caso de que tenga Vd. alguna duda referente al funcionamiento de este producto, le rogamos contacte con el teléfono de atención al cliente: 900 814 208.

Português

Por favor, leia atenta e cuidadosamente as instruções de uso antes da utilização e conserve-as para referência futura.

Importante

- Ligue o seu aparelho apenas a uma tomada de corrente alternada e assegure-se de que a voltagem existente no seu lar corresponde à voltagem impressa no aparelho.
-  Nunca utilize este aparelho próximo da água (por exemplo um lavatório, uma banheira ou um chuveiro com água). Não molhe o aparelho.
- Para protecção adicional, recomenda-se a instalação, no circuito eléctrico da casa de banho, de um aparelho de corrente residual (RCD) com uma corrente residual operativa que não ultrapassando os 30 mA. Aconselhe-se junto de um técnico.
- Este aparelho pode ser utilizado por crianças com idade igual ou superior a 8 anos e por pessoas com capacidades físicas, sensoriais ou mentais reduzidas, ou com falta de experiência e conhecimento, desde que sejam supervisionadas ou lhes tenham sido dadas instruções quanto à utilização segura do aparelho e se tiverem compreendido os perigos envolvidos. As crianças não devem brincar com o aparelho. Só é permitido às crianças com idade superior a 8 anos fazer a limpeza e a manutenção do aparelho quando supervisionadas.
- Evite tocar nas partes quentes do aparelho.
- Não coloque em superfícies não resistentes ao calor, quando quente.
- Não enrole o cabo de alimentação à volta do aparelho. Verifique com regularidade o estado do cabo para identificar desgaste ou danos. Se o cabo estiver danificado, não utilize o aparelho e leve-o a um Serviço de Assistência Técnica Braun. Os trabalhos de reparação efectuados por pessoal não qualificado podem ser extremamente perigosos para o utilizador.
- O aparelho deve ser utilizado apenas em cabelo seco. A utilização de um aparelho de styling em cabelo molhado irá causar danos irreparáveis.
- Não necessita de utilizar quaisquer produtos de styling uma vez que as placas Cerâmicas (1) não danificam o seu cabelo.

Descrição

- 1 Placas Cerâmicas
- 2 Toque frio
- 3 Modelador de ondas
- 4 Visor de temperaturas

- 5 Botões de selecção de temperaturas (-/+)
- 6 Botão ligar/desligar («on/off»)
- 7 Cabo

Começar

- Ligue o aparelho a uma tomada e pressione o botão ligar/desligar (6) durante 3 segundos.
- Durante o aquecimento, o visor de temperatura mostra três luzes a piscar [Fig. A1].
- Após cerca de 40 segundos já pode usar o aparelho.
- Através dos botões de selecção de temperatura (5), pode ajustar a temperatura dentro de uma gama de 5 valores, que é representada por luzes no visor (4). Quando alterar a temperatura definida, as luzes piscam. Assim que for atingida a temperatura seleccionada, as luzes param de piscar.

A Preparar o cabelo

- Certifique-se de que o seu cabelo está completamente seco antes de usar o aparelho.
- Comece por pentear o cabelo com um pente de dentes largos para desfazer quaisquer nós [A2].

B Como alisar o cabelo (Style 1)

Para alisar recomendamos as seguintes temperaturas:

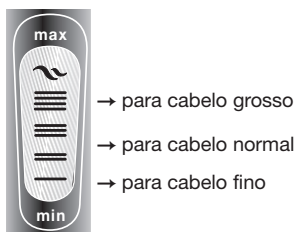

Quanto mais elevada for a temperatura, mais rapidamente terá um cabelo liso e lustroso.

1. Separe uma madeixa de cabelo. Comece perto da raiz, com uma madeixa pequena (2–3 cm ou 2 dedos de largura) e prenda-a firmemente entre as placas [B1].
 2. Faça deslizar o aparelho ao longo de toda a extensão do cabelo, devagar e com firmeza, da raiz até às pontas [B2] sem parar por mais de 2 segundos. Vai assim assegurar os melhores resultados para alisar o cabelo sem o danificar. As placas cerâmicas (1) asseguram um deslizar fácil e seguro.
- Para um controlo ainda melhor quando percorrer uma madeixa comprida, pode estabilizar o aparelho segurando-o com a outra mão nas zonas frias (2).
 - Pode enrolar as pontas do cabelo rodando o aparelho para fora ou para dentro antes de soltar a madeixa.

C Como criar caracóis (Style 2)

Selecione a temperatura  para obter resultados rápidos e de confiança (independentemente do tipo de cabelo).

O aparelho permite-lhe um modo completamente novo de criar caracóis: simples, sem ter que enrolar as madeixas ou fazer longas esperas.

Agarre numa madeixa de cabelo ➡ Rode o aparelho ➡ Guie lentamente o aparelho da cabeça até às pontas do cabelo

1 Agarre numa madeixa de cabelo

Começando perto da cabeça e da raiz dos cabelos, coloque uma madeixa de cabelo (máximo 2 dedos de largura) entre as placas cerâmicas e feche-as.

2 Rode o aparelho

Uma vez no sítio, rode o aparelho 1–2 vezes em torno do seu próprio eixo para que a madeixa de cabelo deslize primeiro entre as placas e depois sobre o modelador de ondas (3).

Para um controlo ainda melhor, pode segurar o aparelho nas zonas frias com a outra mão, de modo a manter a pressão nas placas.

3 Guie lentamente o aparelho da cabeça até às pontas do cabelo.

Guie lentamente o aparelho na direcção das pontas.

Certifique-se de que todo o cabelo desliza sobre o modelador de ondas (3). Quando o aparelho passou por toda a madeixa, esta encaracola.

Quanto mais devagar deslizar, mais definidos serão os caracóis. Quanto mais depressa deslizar, mais soltos ficaram os caracóis.

Para melhores resultados

- Não prenda as pontas do cabelo com o aparelho. Prenda antes o cabelo perto das raízes.
- Rode o aparelho em torno do seu próprio eixo 1 ou 2 vezes e puxe, lentamente, na direcção das pontas até largar a madeixa.

Segurança: desligar automático

Por razões de segurança, o aparelho desliga-se automaticamente ao fim de cerca de 30 minutos. Se quiser continuar a utilizá-lo, pressione de novo o botão ligar/desligar (6).

Depois de usar

- Depois de cada utilização, desligue o aparelho pressionando o botão ligar/desligar (6).
- Mesmo depois de o ter desligado, as placas cerâmicas continuam quentes. Não lhes toque para evitar queimaduras. Só passados 20 minutos poderá tocar no aparelho sem correr riscos.

Limpeza

- Desligar sempre da corrente antes de limpar. Não emergir o aparelho em água.
- Limpar o aparelho com um pano húmido e com outro macio para secar.

Sujeito a alteração sem aviso prévio.

Por favor não deite o produto no lixo doméstico, no final da sua vida útil. Entregue-o num dos Serviços de Assistência Técnica da Braun, ou em locais de recolha específica, à disposição no seu país.



Garantia

Os nossos produtos dispõem de uma garantia de 2 anos a partir da data de compra. Qualquer defeito do aparelho imputável, quer aos materiais, quer ao fabrico, que torne necessário reparar, substituir peças ou trocar de aparelho dentro de período de garantia não terá custos adicionais.

A garantia não cobre avarias por utilização indevida, funcionamento a voltagem diferente da indicada, ligação a uma tomada de corrente eléctrica incorrecta, ruptura, utilização ou desgaste normal, defeitos com um efeito insignificante no valor ou no funcionamento do produto.

A garantia perderá o seu efeito no caso de serem efectuadas reparações por pessoas não autorizadas ou se não forem utilizados acessórios originais Braun.

A garantia só é válida se a data de compra for confirmada pela apresentação da factura ou documento de compra correspondente. Esta garantia é válida para todos os países onde este produto seja distribuído pela Braun ou por um distribuidor Braun autorizado. No caso de reclamação ao abrigo de garantia, dirija-se ao Serviço de Assistência Técnica Oficial Braun mais próximo: www.service.braun.com.

Só para Portugal

Apoio ao consumidor: Para localizar o seu Serviço Braun mais próximo, no caso de surgir alguma dúvida relativamente ao funcionamento deste produto, contacte-nos por favor pelo telefone 808 20 00 33.

Italiano

Leggere attentamente le istruzioni prima di utilizzare l'apparecchio. Contengono informazioni sulla sicurezza. Conservarle per una consultazione futura.

Importante

- Inserire la spina in una presa di corrente assicurandosi che il voltaggio corrisponda a quello indicato sull'apparecchio.
-  L'apparecchio non deve mai essere utilizzato vicino all'acqua (ad es. in prossimità di bacinelle piene d'acqua, vasca da bagno o doccia). Non bagnare l'apparecchio.
- Per una protezione ulteriore, è possibile installare un dispositivo a corrente residua (RCD) con funzionamento di corrente residua nominale non eccedente 30 mA nel circuito elettrico del bagno.
Chiedere informazioni al proprio installatore.
- L'apparecchio può essere utilizzato da bambini di almeno 8 anni e persone con ridotta capacità fisica, sensoriale o mentale o mancanza di esperienza e informazioni, se sono supervisionati da una persona o se hanno ricevuto istruzioni sull'utilizzo corretto dell'apparecchio e sono a conoscenza dei rischi derivanti dall'utilizzo. I bambini non dovrebbero giocare con l'apparecchio. La pulizia e la manutenzione dell'apparecchio non dovrebbero essere effettuate da bambini a meno che non abbiano più di 8 anni e siano supervisionati.
- Non toccare le parti calde del prodotto.
- Non appoggiare l'apparecchio caldo su superfici non resistenti al calore.
- Non avvolgere il cavo di alimentazione attorno all'apparecchio. Controllare regolarmente il cavo di alimentazione per usura o danneggiamento. Se il cavo è danneggiato, smettere di usare l'apparecchio e portarlo ad un centro di assistenza autorizzato Braun. Lavori di riparazione non qualificati possono comportare rischi estremi per l'utente.
- L'apparecchio deve essere usato solo sui capelli asciutti. Utilizzare un apparecchio riscaldato su capelli umidi causerà danni irreparabili.
- Non sono necessari prodotti di styling dal momento che le piastre in ceramica (1) non rovineranno i tuoi capelli.

Descrizione

- 1 Piastre in ceramica
- 2 Tocco aria fredda
- 3 Modellatore delle onde/ricci
- 4 Display della temperatura
- 5 Tasti per la selezione della temperatura (- / +)
- 6 Tasto acceso/spento («on/off»)
- 7 Cavo girevole

Accensione

- Collegare l'apparecchio ad una presa elettrica e premere il tasto «on/off» (6) per 3 secondi per accenderlo.
- Durante il riscaldamento, la temperatura sul display mostra tre segmenti rossi lampeggianti [Fig. A1].
- Dopo circa 40 secondi, è possibile cominciare ad utilizzare l'apparecchio.
- Utilizzando il tasto per la selezione della temperatura (5) la si può regolare entro 5 livelli rappresentati dai segmenti sul display (4). Quando si cambia il settaggio della temperatura i segmenti lampeggiano. Non appena viene raggiunta la temperatura selezionata, i segmenti sul display smettono di lampeggiare.

A Prepara i tuoi capelli

- Assicurati che i tuoi capelli siano completamente asciutti prima dell'utilizzo dell'apparecchio.
- Prima, pettinare i capelli con un pettine a denti larghi per rimuovere i nodi [A2].

B Come stirare i tuoi capelli (Style 1 di acconciatura)

Per la stiratura, raccomandiamo il seguente settaggio di temperatura:

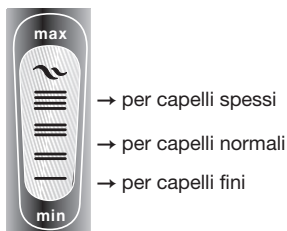

Più è alto il settaggio della temperatura, più velocemente otterrai un'acconciatura liscia e lucente.

1. Separare una ciocca di capelli. Partendo dalle radici, prendere una ciocca sottile (2-3 cm o larga 2 dita) e fermarla con fermezza tra le piastre [B1].
 2. Passare velocemente la piastra lungo l'intera lunghezza dei capelli, lentamente e in modo costante, dalle radici alle punte [B2] senza fermarsi per più di 2 secondi. Questo assicurerà i migliori risultati di stiratura senza danneggiare i capelli. Le piastre in ceramica (1) assicurano uno scorrimento facile e morbido.
- Per un maggior controllo durante la stiratura di una ciocca, si potrebbe stabilizzare l'apparecchio tenendolo con l'altra mano nelle punte fredde (2).
 - Si possono creare curve alla fine delle ciocche, girando lentamente l'apparecchio verso l'esterno o l'interno prima di rilasciare una ciocca.

C Come creare i ricci (Style 2 di acconciatura)

Selezionare il settaggio di temperatura per risultati di styling veloci ed affidabili  (indipendentemente dalla tipologia del capello).

L'apparecchio offre un modo completamente nuovo per creare ricci: semplice, senza dover arrotolare i capelli o con lunghe attese di tempo.

Afferrare una ciocca di capelli ➡ Arrotolare l'apparecchio ➡ Guidare lentamente l'apparecchio lontano dalla testa verso le punte dei capelli

1 Afferrare una ciocca di capelli

Accostare l'apparecchio alla testa e alle radici dei capelli, posizionare una ciocca di capelli (larga massimo 2 dita) tra le piastre in ceramica e chiudere l'apparecchio.

2 Arrotolare l'apparecchio

Una volta bloccata la ciocca di capelli, ruotare l'apparecchio 1–2 volte intorno al suo proprio asse di modo che la ciocca di capelli scivoli prima lungo le piastre e poi lungo il modellatore di onde/ricci (3). Per una migliore maneggevolezza, si potrebbero tenere le punte fredde con la mano rimasta libera per mantenere le piastre pressate insieme.

3 Guidare lentamente l'apparecchio lontano dalla testa fino alle punte

Tirare lentamente il dispositivo dalla testa verso le punte dei capelli. Assicurarsi che la lunghezza completa delle tue ciocche di capelli scorra lungo il modellatore delle onde/ricci (3).

Quando si tira l'apparecchio oltre le punte dei capelli la ciocca di capelli diviene un riccio.

Più lentamente si tira, più definito verrà il riccio. Più velocemente si tira, più morbido verrà il riccio.

Per ottenere risultati ottimali

- Non impugnare le punte dei tuoi capelli con l'apparecchio. Invece, utilizza l'apparecchio vicino alla testa, alle radici dei capelli.
- Arrotola l'apparecchio intorno al suo stesso asse 1 o 2 volte e lentamente, tiralo verso le punte dei capelli e oltre.

Spegnimento automatico di sicurezza

Per ragioni di sicurezza, l'apparecchio si spegne automaticamente dopo circa 30 minuti. Se si vuole mantenere l'apparecchio acceso durante lo styling, premere semplicemente il tasto «on/off» di nuovo (6).

Dopo l'uso

- Dopo ogni utilizzo, spegnere l'apparecchio premendo il tasto «on/off» (6) per 1 secondo.
- Ancora dopo lo spegnimento, le piastre in ceramica continuano ad essere calde. Non toccarle per evitare bruciate. Solo dopo 20 minuti di raffreddamento, si può toccare l'apparecchio senza incorrere in alcun rischio.

Pulizia

- Staccare sempre l'apparecchio dalla presa della corrente prima di pulirlo. Non immergerlo mai nell'acqua.
- Lavare l'apparecchio con un panno umido e utilizzare un panno morbido per asciugarlo.

Soggetto a modifiche senza preavviso.

INFORMAZIONE AGLI UTILIZZATORI

Questo prodotto contiene batterie e/o rifiuti elettrici riciclabili. Il simbolo del cassonetto barrato riportato sull'apparecchiatura o sulla sua confezione indica che il prodotto alla fine della propria vita utile deve essere raccolto separatamente dagli altri rifiuti. L'utente dovrà, pertanto, conferire l'apparecchiatura giunta a fine vita agli idonei centri comunali di raccolta differenziata dei rifiuti elettrotecnici ed elettronici. In alternativa alla gestione autonoma è possibile consegnare l'apparecchiatura che si desidera smaltire al rivenditore, al momento dell'acquisto di una nuova apparecchiatura di tipo equivalente. Presso i rivenditori di prodotti elettronici con superficie di vendita di almeno 400 m² è inoltre possibile consegnare gratuitamente, senza obbligo di acquisto, i prodotti elettronici da smaltire con dimensioni inferiori a 25 cm. L'adeguata raccolta differenziata per l'avvio successivo dell'apparecchiatura dismessa al riciclaggio, al trattamento e allo smaltimento ambientalmente compatibile contribuisce ad evitare possibili effetti negativi sull'ambiente e sulla salute e favorisce il reimpiego e/o riciclo dei materiali di cui è composta l'apparecchiatura.



Garanzia

Braun fornisce una garanzia valevole per la durata di 2 anni dalla data di acquisto.

Nel periodo di garanzia verranno eliminati, gratuitamente, i guasti dell'apparecchio conseguenti a difetti di fabbrica o di materiali, sia riparando il prodotto sia sostituendo, se necessario, l'intero apparecchio.

Tale garanzia non copre: danni derivanti dall'uso improprio del prodotto, la normale usura conseguente al funzionamento dello stesso, i difetti che hanno un effetto trascurabile sul valore o sul funzionamento dell'apparecchio.

La garanzia decade se vengono effettuate riparazioni da soggetti non autorizzati o con parti non originali Braun.

Per accedere al servizio durante il periodo di garanzia, è necessario consegnare o far pervenire il prodotto integro, insieme allo scontrino di acquisto, ad un Centro di Assistenza autorizzato Braun.

Contattare www.service.braun.com o il numero 800 440 017 per avere informazioni sul Centro di Assistenza autorizzato Braun più vicino.

Nederlands

Lees voor gebruik de gebruiksaanwijzing goed door en bewaar deze om in de toekomst te kunnen raadplegen.

Belangrijk

- Uw apparaat alleen op wisselspanning (~) aansluiten. Controleer altijd of de op het apparaat aangegeven netspanning overeenkomt met die van het lichtnet.
-  Gebruik het apparaat nooit in de nabijheid van of vlak boven water (bijv. boven gevulde wastafel, badkuip of douche). Zorg ervoor dat het apparaat niet nat wordt.
- Door extra bescherming raden wij een scheerstopcontact aan (stopcontact met een beperkt wattage), die de stroomsterkte van 30 mA in de badkamer niet overschrijdt. Vraag uw installateur om advies.
- Dit apparaat is geschikt voor gebruik voor kinderen ouder dan 8 jaar en personen met een fysieke, sensorische of mentale beperking indien zij het product gebruiken onder begeleiding of instructies hebben gekregen over het veilig gebruik van het apparaat en de gevaren inzien. Laat kinderen niet met het apparaat spelen. Laat het apparaat niet schoonmaken of onderhouden worden door kinderen, behalve onder toezicht en als ze 8 jaar of ouder zijn.
- Voorkom dat de hete onderdelen van het apparaat tijdens het gebruik in contact komen met de huid.
- Als het apparaat (nog) warm is, leg het dan nooit op een ondergrond die niet hittebestendig is.
- Wikkel het snoer niet om het apparaat. Controleer het electriciteitssnoer geregeld op schade of slijtage. Wanneer het snoer beschadigd is, gebruik het apparaat dan niet meer en breng en naar een gemachtigd Braun Service Centrum om gevaren te voorkomen.
- Gebruik het apparaat alleen op droog haar. Warme stylingapparatuur kan op nat haar onherstelbare schade aanrichten.
- U hebt geen stylingproducten nodig omdat de keramische platen (1) uw haar niet beschadigen.

Beschrijving

- 1 Keramische platen
- 2 Koude contactpunten
- 3 Krullenvormer
- 4 Temperatuurdisplay
- 5 Keuzeschakelaars voor temperatuur (- / +)
- 6 Aan/uit knop («on/off»)
- 7 Zwenksnoer

Om te beginnen

- Stop de stekker in het stopcontact en druk drie seconden op de aan/uit knop (6) om het apparaat aan te zetten.
- Tijdens het opwarmen ziet u op het temperatuurdisplay drie rode streepjes knipperen [Fig. A1].
- Na ongeveer 40 seconden is het apparaat klaar voor gebruik.
- Door middel van de temperatuurkeuzeschakelaars (5) kunt u de temperatuur op 5 standen instellen, u ziet daarvoor streepjes verschijnen op het display (4). Als u de temperatuur aanpast, gaan de streepjes knipperen. Zodra de gekozen temperatuur bereikt is, knipperen de streepjes op het display niet meer.

A Uw haar voorbereiden

- Zorg dat uw haar volledig droog is voordat u het apparaat gebruikt.
- Kam uw haar goed door met een grove kam, zodat er geen klitten meer in zitten [A2].

B Uw haar steil maken (Style 1)

Om uw haar steil te maken adviseren we de volgende temperatuurstanden:



Naarmate de temperatuur stijgt, creëert u sneller een sluike, gladde look.

1. Pak een lok haar. Begin dichtbij de wortel, kies een dunne lok (2–3 cm of 2 vingers breed) en klem de lok stevig tussen de twee platen [B1].
 2. Beweeg de steiltang voorzichtig over de hele lengte van het haar, langzaam en gestaag, vanaf de wortels naar de punten [B2] en stop niet langer dan 2 seconden op dezelfde plaats. Zo krijgt u het beste steile resultaat zonder uw haar te beschadigen. De keramische platen (1) glijden makkelijk en soepel over het haar.
- Als u langs een lok beweegt krijgt u betere grip door het apparaat te stabiliseren; pak het met uw andere hand vast op de koude contactpunten (2).
 - U creëert slag aan de haarpunten door langzaam het apparaat naar buiten of binnen te draaien voordat u de lok loslaat.

C Krullen maken (Style 2)

Kies de temperatuurstand  voor snelle en betrouwbare stylingresultaten (ongeacht uw haartype).

Met de Braun Multistylers maakt u op een volledig nieuwe manier krullen: simpel, zonder uw haar op te rollen of lange wachttijden.

Pak een lok haar ➡ Draai het apparaat rond ➡ Beweeg het apparaat langzaam van uw hoofd vandaan naar de haarpunten

1 Pak een lok haar

Begin dicht bij uw hoofd en de haarwortels, pak een lok haar (maximum 2 vingers breed) en klem die vast tussen de keramische platen.

2 Draai het apparaat rond

Zodra u de lok haar goed vast hebt, draait u het apparaat 1–2 keer rond zijn eigen as, zodat de lok haar eerst tussen de

platen door glijdt en dan over de krullenvormer (3). Voor betere grip kunt u de koude contactpunten met uw vrije hand vasthouden, zodat de stylingplaten goed op elkaar gedrukt worden.

3 Beweeg het apparaat langzaam van uw hoofd vandaan naar de haarpunten

Trek het apparaat langzaam van uw hoofd vandaan in de richting van uw haarpunten. Zorg dat de hele lengte van de lok over de krullenvormer passeert (3). Als u het apparaat van de lok lostrekt vormt de haarlok een krul.

Hoe langzamer u trekt, hoe meer vorm de krul krijgt. Hoe sneller u trekt, hoe losser de krul wordt.

Voor de beste resultaten

- Pak de lok niet vast bij de haarpunten, maar pak de lok dichtbij de haarwortels vast met het apparaat.
- Draai het apparaat 1 of 2 keer rond zijn eigen as en trek het langzaam naar uw haarpunten en daar voorbij.

Automatisch uitschakelen

Om veiligheidsredenen schakelt het apparaat na ongeveer 30 minuten automatisch uit. Als u door wilt gaan met stylen drukt u gewoon opnieuw op de aan/uit knop (6).

Na gebruik

- Zet na elk gebruik het apparaat uit door 1 seconde op de aan/uit knop (6) te drukken.
- Zelfs na het uitschakelen blijven de keramische platen warm. Voorkom brandwonden en raak de keramische platen niet aan. Pas na 20 minuten afkoelen kunt u het apparaat zonder risico aanraken.

Schoonmaken

- Haal de stekker altijd uit het stopcontact voordat u het apparaat reinigt. Dompel het apparaat nooit onder in water.
- Reinig het apparaat met een vochtige doek en gebruik een zachte doek om het apparaat te drogen.

Wijzigingen mogelijk zonder aankondiging vooraf.

Gooi dit apparaat aan het eind van zijn nuttige levensduur niet bij het huisafval. Lever deze in bij een Braun Service Centre of bij de door uw gemeente aangewezen inleveradressen.



Garantie

Op dit produkt verlenen wij een garantie van 2 jaar geldend vanaf datum van aankoop. Binnen de garantieperiode zullen eventuele fabricagefouten en/of materiaalfouten gratis door ons worden verholpen, hetzij door reparatie, vervanging van onderdelen of omruilen van het apparaat.

Deze garantie is van toepassing in elk land waar dit apparaat wordt geleverd door Braun of een officieel aangestelde vertegenwoordiger van Braun.

Beschadigingen ten gevolge van onoordeelkundig gebruik, normale slijtage en gebreken die de werking of waarde van het apparaat niet noemenswaardig beïnvloeden vallen niet onder de garantie. De garantie vervalt bij reparatie door niet door ons erkende service-afdelingen en/of gebruik van niet originele Braun onderdelen.

Om gebruik te maken van onze service binnen de garantieperiode, dient u het complete apparaat met uw aankoopbewijs af te geven of op te sturen naar een geautoriseerd Braun Customer Service Centre: www.service.braun.com.

Bel 0 800 44 55 388 voor een Braun Customer Service Centre bij u in de buurt.

Dansk

Læs brugsvejledningen omhyggeligt, før apparatet tages i brug, og behold den til senere brug.

Vigtigt

- Apparatet må kun sluttes til et stik med vekselstrøm. Kontroller, at netspændingen svarer til den spænding, som står på apparatet.
-  Apparatet må aldrig anvendes i nærheden af vand (f.eks. en fyldt håndvask, et badekar eller brusebad). Apparatet må ikke blive vådt.
- Som yderligere sikkerhed anbefales det at installere en fejlstrømssikring i badeværelsets elektriske strømkreds med en tilladt reststrøm på maks. 30 mA. Få yderligere oplysninger hos en elektriker.
- Dette apparat kan anvendes af børn fra 8 år og personer med nedsatte fysiske, sansemæssige eller mentale evner eller manglende erfaring eller viden, hvis de er under opsyn og får instruktioner om sikker brug af apparatet og forstår den involverede fare. Børn må ikke lege med apparatet. Rengøring og brugervedligeholdelse må ikke udføres af børn, med mindre de er over 8 år og er under opsyn.
- Undgå at berøre varme dele af apparatet.
- Når apparatet er varmt, må det ikke placeres på overflader, som ikke er varmebestandige.
- Ledningen må ikke vikles om apparatet. Kontroller regelmæssigt, om ledningen er slidt eller beskadiget. Hvis ledningen er beskadiget, må apparatet ikke anvendes mere, men skal indleveres til et Braun Servicecenter. Ukvalificerede reparationer kan medføre stor fare for brugeren. Apparatet må kun bruges i tørt hår.
- Apparatet må kun bruges i tørt hår. Brug af varme stylingapparater i vådt hår kan medføre uoprettelige skader.
- Du behøver ikke at bruge stylingprodukter, da de keramiske plader (1) ikke skader dit hår.

Beskrivelse

- 1 Keramiske plader
- 2 Kølig overflade
- 3 Krølleformer
- 4 Temperaturdisplay
- 5 Knapper til temperaturvalg (- / +)
- 6 Tænd/sluk-knap («on/off»)
- 7 Drejelig ledning

Ibrugtagning

- Tilslut apparatet til en stikkontakt og tryk på tænd/sluk-knappen (6) i 3 sekunder for at tænde for det.
- Under opvarmningen viser temperaturdisplayet (4) tre røde, blinkende segmenter [Fig. A1].

- Efter ca. 40 sekunder kan du begynde at bruge apparatet.
- Ved hjælp af temperaturvælgerne (5) kan temperaturen indstilles inden for et område på 5 trin, som vises med segmenter på displayet (4). Når temperaturindstillingen ændres, blinker displayets segmenter. Så snart den valgte temperatur er nået, holder displaysegmenterne op med at blinke.

A Forberedelse af håret

- Sørg for, at håret er helt tørt, før du bruger apparatet.
- Start med at rede håret igennem med en grov kam for at fjerne «ugler» [A2].

B Sådan glattes dit hår (Style 1)

Vi anbefaler følgende temperaturindstillinger til glatning:



Jo højere temperaturen er, jo hurtigere opnår du et blankt, glat resultat.

1. Valg af hårlok. Begynd tæt ved hårroden, tag en tynd hårlok (2–3 cm eller 2 fingre bred) og læg den fast imellem glattepladerne [B1].
 2. Før forsigtigt glattepladerne langsomt og roligt hele vejen igennem håret fra rod til spids [B2] uden at stoppe længere end 2 sekunder. Det giver det glatteste resultat, uden at håret beskadiges. De keramiske plader (1) sikrer, at jernet glider let.
- For at få bedre kontrol når du fører jernet langs en hårlok, kan du stabilisere apparatet ved at holde med den anden hånd på de kølige berøringspunkter (2).
 - Du kan vende hårets spidser ved langsomt at dreje apparatet enten udad eller indad, før du slipper hårlokken.

C Sådan laver du krøller (Style 2)

Vælg temperaturindstilling  for hurtig og pålidelig styling (uafhængig af hårtype).

Braun Multistylers giver dig en helt ny måde at lave krøller: enkelt, uden at skulle rulle hårlokker op eller vente længe.

Læg en lok hår fast mellem glattepladerne ➔ Roter apparatet ➔ Før langsomt apparatet fra hovedet mod hårspidserne

- 1 **Læg en lok hår fast mellem glattepladerne**
Start tæt ved hovedet og hårrødderne, placer en lok hår (maks. 2 fingre bred) mellem de keramiske plader og luk dem.
- 2 **Roter apparatet**
Når hårlokken er på plads, roterer du apparatet 1–2 gange omkring dets egen aksel, så hårlokken først glider gennem pladerne og derefter over krølleformeren (3). Du opnår bedre håndtering, hvis du holder på den kølige overflade med din frie hånd for at holde stylingpladerne presset sammen.
- 3 **Før langsomt apparatet fra hovedet mod hårspidserne**
Træk langsomt styleren væk fra hovedet mod hårspidserne. Sørg for at hele din hårloks længde glider over krølleformeren (3). Når du trækker apparatet ud over hårspidserne, bliver hårlokken til en krølle.
Jo langsommere du trækker, jo mere defineret bliver krøllen.
Jo hurtigere du trækker, jo løsere bliver krøllen.

Sådan opnås det bedste resultat

- Undgå at holde hårspidserne med apparatet. Hold i stedet apparatet tæt på hovedet ved dine hårrødder.
- Roter apparatet omkring sin egen akse 1 eller 2 gange, og træk derefter langsomt mod spidserne af håret og videre.

Automatisk sikkerhedsslukning

Af sikkerhedsgrunde slukker apparatet automatisk efter cirka 30 minutter. Ønsker du at blive ved med at style, skal du blot trykke på tænd/sluk-knappen igen (6).

Efter brug

- Efter brug slukkes apparatet ved at trykke på tænd/sluk-knappen (6) i 1 sekund.
- De keramiske plader er stadig varme, selvom apparatet er slukket. Undlad at berøre dem, da du risikerer at brænde dig. Først efter 20 minutters afkøling kan apparatet berøres uden risiko.

Rengøring

- Træk altid stikket ud af stikkontakten, før apparatet rengøres. Nedsænk aldrig apparatet i vand.
- Rengør apparatet med en fugtig klud, og tør det efter med en blød klud.

Oplysningerne heri kan ændres uden varsel.

Apparatet bør efter endt levetid ikke kasseres sammen med husholdningsaffaldet. Bortskaffelse kan ske på et Braun Servicecenter eller passende, lokale opsamlingssteder.



Garanti

Braun yder 2 års garanti på dette produkt gældende fra købsdatoen. Inden for garantiperioden vil Braun for egen regning afhjælpe fabrikations- og materialefejl efter vort skøn gennem reparation eller ombytning af apparatet. Denne garanti gælder i alle lande, hvor Braun er repræsenteret.

Denne garanti dækker ikke skader opstået ved fejlbetjening, normalt slid eller fejl som har ringe effekt på værdien eller funktionsdygtigheden af apparatet. Garantien bortfalder ved reparationer udført af andre end de af Braun anviste reparatører og hvor originale Braun reservedele ikke er anvendt.

Ved service inden for garantiperioden afleveres eller indsendes hele apparatet sammen med købsbevis til et autoriseret Braun Service Center: www.service.braun.com.

Ring 7015 0013 for oplysning om nærmeste Braun Service Center.

Norsk

Les bruksanvisningen nøye før du tar produktet i bruk, og ta vare på den til senere bruk.

Viktig

- Produktet kan tilsluttes et vekselstrømuttak. Kontroller at nettspenningen i huset samsvarer med spenningen som er angitt på apparatet.
-  Apparatet må aldri brukes i nærheten av vann (f.eks. vann i servant, badekar eller dusj). Ikke la apparatet bli vått.
- Som ekstra beskyttelse anbefaler vi at du installerer en RCD (en reststrømenhet) med en angitt driftsstrøm på ikke mer enn 30 mA i den elektriske kretsen på badet. Be elektrikereren om råd.
- Dette apparatet kan brukes av barn fra og med 8 år og personer med reduserte fysiske, sensoriske eller mentale evner, eller manglende erfaring og kunnskap, hvis de er under tilsyn eller har fått instruksjon om sikker bruk av apparatet og forstår farene ved bruk av apparatet. Barn skal ikke leke med apparatet. Rengjøring og vedlikehold av apparatet skal ikke foretas av barn med mindre de er eldre enn 8 år og har tilsyn av en voksen.
- Unngå å berøre de varme delene på apparatet.
- Apparatet må kun plasseres på varmebestandige overflater når det er oppvarmet.
- Strømledningen må ikke vikles rundt apparatet. Kontroller ledningen regelmessig for slitasje og skader. Du må ikke bruke produktet hvis ledningen er skadet. Ta det med til et godkjent Braun serviceverksted for reparasjon. Ukvalifisert reparasjonsarbeid kan medføre stor fare for brukeren.
- Apparatet bør bare brukes på tørt hår. Bruk av et apparat for varm-styling i vått hår kan medføre uopprettelige skader.
- Du trenger ikke å bruke noen stylingprodukter siden de keramiske platene (1) ikke skader håret ditt.

Beskrivelse

- 1 Keramiske plater
- 2 Kalde berøringspunkter
- 3 Krøll-former
- 4 Temperaturdisplay
- 5 Knapper for temperaturvalg (- / +)
- 6 På/av-knapp («on/off»)
- 7 Ledning

Før bruk

- Koble apparatet til en stikkontakt og hold inne på/av-knappen (6) i tre sekunder for å slå på apparatet.
- Under oppvarmingen viser temperaturdisplayet tre røde, blinkende felter [Fig. A1].
- Du kan starte å bruke apparatet etter ca. 40 sekunder.

- Ved bruk av knappene for temperaturvalg (5) kan du justere temperaturen på en 5 trinns-skala som vises ved feltene på displayet (4). Når temperaturinnstillingene endres, blinker lysfeltene. Så snart den valgte temperaturen er nådd, slutter feltene i displayet å blinke.

A Forberedelse av håret

- Sørg for at håret er helt tørt før du bruker apparatet.
- Gre godt gjennom håret med en bredtannet kam for å fjerne floker [A2].

B Slik glatter du ut håret (Style 1)

For utglating av håret anbefaler vi følgende temperaturinnstillinger:



Jo høyere temperatur du stiller inn, desto raskere vil du oppnå et glatt resultat.

- 1 Del håret opp i mindre seksjoner. Start ved hårrøttene og ta en tynn hårlokk (2–3 cm bred eller 2 fingerbredder) som du klemmer godt fast mellom retteplatene [B1].
2. La rettetangen gli langsomt og jevnt nedover hele hårets lengde, fra rot til tupp [B2], uten å stoppe i mer enn 2 sekunder. Dette vil gi det beste resultatet uten å skade håret. De keramiske platene (1) sikrer en enkel og jevn glatting.
 - Du kan stabilisere apparatet og oppnå bedre styring ved å holde en hånd på de kalde berøringspunktene (2) mens du lar retteplatene gli over hårlokkene.
 - Du kan lage vipper i tuppene ved å snu apparatet innover eller utover før du slipper hårlokken.

C Hvordan lage krøller (Style 2)

Velg temperaturinnstilling  for et rask og sikkert stylingresultat (etter hårtype).

Braun Multistylers lar deg lage krøller på en helt ny måte: enkelt, uten å måtte rulle opp håret eller lange ventetider.

Klem fast en hårlokk ➡ Drei apparatet ➡ Før apparatet sakte fra hodebunnen mot hårtuppene

- 1 **Klem fast en hårlokk**
Start nær hodebunnen og hårrøttene og legg en hårlokk (maks. 2 fingerbredder) mellom de keramiske platene og lukk dem.
- 2 **Drei apparatet**
Når du har lagt en hårlokk mellom platene, dreier du apparatet 1–2 ganger rundt sin egen akse slik at hårlokken først glir gjennom platene og deretter over krøll-formeren (3). Du kan stabilisere apparatet og oppnå bedre styring ved å holde en hånd på de kalde berøringspunktene slik at retteplatene presses godt sammen.
- 3 **Før apparatet sakte fra hodebunnen mot hårtuppene**
Før apparatet sakte bort fra hodebunnen og mot hårtuppene. Sørg for at hele lengden av hårlokken glir over krøll-formeren (3). Når du drar apparatet ut over hårtuppene, formes hårlokken til en krøll.
Jo saktere du drar, desto mer definerte vil krøllene bli. Jo raskere du drar, desto løsere vil krøllene bli.

For beste resultater

- Klem ikke rundt hårtuppene med apparatet. Klem i stedet platene rundt hårlokkene nært hodebunnen ved hårrøttene.
- Drei apparatet sakte 1-2 ganger rundt sin egen akse og dra det mot hårtuppene og ut.

Automatisk utkobling

Av sikkerhetsgrunner slår apparatet seg automatisk av etter ca. 30 minutter. Hvis du vil fortsette å forme håret, trykker du bare inn på/av-knappen (6).

Etter bruk

- Slå av apparatet etter bruk ved å trykke inn på/av-knappen (6) i ett sekund.
- De keramiske platene vil fortsatt være varme en god stund etter at apparatet er slått av. For å unngå å brenne deg, bør du ikke berøre platene. Etter at apparatet har kjølt seg ned i ca. 20 minutter, kan du berøre det uten risiko for forbrenning.

Rengjøring

- Trekk alltid ut støpselet før rengjøring. Ikke bløtlegg apparatet i vann.
- Rengjør produktet med en fuktig klut, og bruk en myk klut for å tørke det.

Med forbehold om endringer.

Ikke kast dette produktet sammen med husholdningsavfall når det skal kasseres. Det kan leveres hos et Braun servicesenter eller en miljøstasjon.



Garanti

Vi gir 2 års garanti på produktet gjeldende fra kjøpsdato. I garantitiden vil vi gratis rette eventuelle fabrikkasjons- eller materialfeil, enten ved reparasjon eller om vi finner det hensiktsmessig å bytte hele produktet.

Denne garanti er gyldig i alle land der Braun eller Brauns distributør selger produktet.

Denne garanti dekker ikke: skader på grunn av feil bruk, normal slitasje eller skader som har ubetydelig effekt på produktets verdi og virkemåte. Garantien bortfaller dersom reparasjoner utføres av ikke autorisert person eller hvis andre enn originale Braun reservedeler benyttes.

For service i garantitiden skal hele produktet leveres eller sendes sammen med kopi av kjøpskvittering til nærmeste autoriserte Braun Serviceverksted: www.service.braun.com.

Ring 22 63 00 93 for å bli henvist til nærmeste autoriserte Braun Serviceverksted.

NB

For varer kjøpt i Norge har kunden garanti i henhold til NEL's Leveringsbetingelser.

Svenska

Läs bruksanvisningen noga innan du använder produkten och spara den för framtida bruk.

Viktigt

- Anslut bara produkten till eluttag med växelström, och kontrollera att spänningen i uttaget motsvarar den spänning som finns angiven på produkten.
-  Produkten får aldrig användas i närheten av vatten (t.ex. ett fyllt handfat, badkar eller en dusch. Produkten får inte bli våt.
- För ytterligare skydd bör du installera en jordfelsbrytare i badrummet, som löser ut vid en felström på max. 30 mA. Be elinstallatören om råd.
- Den här produkten får endast användas av barn från 8 års ålder och personer med nedsatt fysisk, sensorisk eller mental förmåga eller bristande erfarenhet/kunskap under övervakning av en person som är ansvarig för deras säkerhet samt efter att ha fått instruktioner om hur produkten kan användas på ett säkert sätt. Barn ska inte leka med produkten. Rengöring och underhåll ska inte utföras av barn om dessa inte är över 8 år och övervakas av en vuxen person.
- Rör inte vid de delar som blir varma.
- När produkten är varm får den inte läggas på en yta som inte är värmetålig.
- Linda inte sladden runt apparaten. Kontrollera regelbundet om det finns förslitningsskador eller andra skador på sladden. Om sladden är skadad får apparaten inte användas. Ta med apparaten till ett auktoriserat Braun servicecenter. Okvalificerat reparationsarbete kan leda till stora risker för användaren.
- Produkten bör endast användas på torrt hår. Att använda en het stylingapparat på vått hår orsakar skador som inte kan avhjälpas.
- Du behöver inte använda några stylingprodukter eftersom de keramiska plattorna (1) inte skadar ditt hår.

Beskrivning

- 1 Keramiska plattor
- 2 Svala sidor vid beröring
- 3 Vågformare
- 4 Temperaturdisplay
- 5 Knappar för att välja temperatur (- / +)
- 6 På/av knapp («on/off»)
- 7 Vridbar nätsladd

Komma igång

- Anslut apparaten till eluttaget och tryck på på/av knappen (6) i tre sekunder för att slå på apparaten.
- Displayen visar tre blinkande röda segment [Bild A1] under uppvärmning.

- Efter ungefär 40 sekunder kan du börja använda apparaten.
- Med temperaturknapparna (5) kan du justera temperaturen inom ett 5-stegsintervall som representeras av segmenten på displayen (4). När temperaturen ändras blinkar segmenten i displayen. Så snart den förinställda temperaturen har uppnåtts slutar termometersymbolen att blinka.

A Förbereda håret

- Se till att håret är helt torrt innan du använder apparaten.
- Kamma igenom håret med en bredtandad kam för att få bort tovor [A2].

B Hur man plattar håret (Style 1)

Vi rekommenderar följande temperaturinställningar vid plattning:



Ju högre temperaturinställning, desto snabbare får du en slät, rak frisyr.

1. Dela upp håret. Börja nära hårrötterna, ta en tunn hårslinga (2–3 cm eller 2 fingrar bred) och fäst den mellan stylingplattorna [B1].
 2. Dra försiktigt plattången genom hela hårlängden, långsamt och jämnt, från rötterna till topparna [B2] utan att stanna till i mer än 2 sekunder. Då får du det bästa resultat för plattning utan att skada håret. De keramiska plattorna (1) ser till att plattången glider lätt och smidigt över håret.
- För att få ökad kontroll när du bearbetar en slinga kan du stabilisera apparaten genom att hålla den med den andra handen på de kalla punkterna (2).
 - Du kan skapa böjda toppar genom att långsamt vrida plattången antingen utåt eller inåt innan hårslingan släpps.

C Hur man skapar lockar (Style 2)

Välj temperaturinställning  för att få snabba och tillförlitliga stylingresultat (oberoende av hårtyp).

Braun Multistylers erbjuder ett helt nytt sätt att skapa lockar: enkelt, utan att rulla upp hårslingor och utan lång väntetid.

Kläm fast en hårslinga ➡ Vrid apparaten ➡ För långsamt apparaten bort från huvudet mot hårtopparna

- 1 **Kläm fast en hårslinga**
Börja nära huvudet och hårrötterna, placera en hårslinga (maximalt 2 fingrars bredd) mellan de keramiska plattorna och stäng dem.
- 2 **Vrid apparaten**
Vrid apparaten en-två gånger runt sin egen axel när hårslingan är på plats, så att hårslingan först glider genom plattorna och sedan över vågformaren (3). För ännu bättre resultat kan du hålla med den andra handen på de svala sidorna för att pressa ihop stylingplattorna.
- 3 **För långsamt apparaten bort från huvudet mot hårtopparna**
För plattången långsamt bort från huvudet mot hårtopparna. Se till att hela längden glider över vågformaren (3). När du drar apparaten ut över hårtopparna formas hårslingan till en lock.

Ju långsammare du drar, desto mer utpräglad blir locken. Ju snabbare du drar, desto lösare blir locken.

För bästa resultat

- Kläm inte fast apparaten runt hårtopparna. Börja istället nära huvudet vid hårrötterna.
- Vrid apparaten runt sin egen axel en eller två gånger och dra den långsamt mot och förbi hårtopparna.

Automatisk avstängning

Av säkerhetsskäl stängs produkten automatiskt av efter ungefär 30 minuter. Om du vill fortsätta stylingen trycker du bara på på/ av knappen (6) igen.

Efter användning

- Stäng av plattången efter användning genom att trycka på på/ av knappen (6) i en sekund.
- De keramiska plattorna är heta även efter avstängning. För att undvika att bränna dig ska du inte vidröra dem. Efter 20 minuters avsvälning, kan apparaten vidröras utan risk.

Rengöring

- Dra alltid ut kontakten före rengöring. Sänk aldrig ned apparaten i vatten.
- Rengör plattången med en fuktig trasa och eftertorka med en torr trasa.

Denna information kan ändras utan föregående meddelande.

När produkten är förbrukad får den inte kastas tillsammans med hushållssoporna. Avfallshantering kan ombesörjas av Braun servicecenter eller på din lokala återvinningsstation.



Garanti

Vi garanterar denna produkt för två år från och med inköpsdatum. Under garantitiden kommer vi utan kostnad, att avhjälpa alla brister i apparaten som är hänförliga till fel i material eller utförande, genom att antingen reparera eller byta ut hela apparaten efter eget gottfinnande.

Denna garanti gäller i alla länder där denna apparat levereras av Braun eller deras auktoriserade återförsäljare.

Garantin gäller ej: skada på grund av felaktig användning eller normalt slitage, liksom brister som har en försumbar inverkan på apparatens värde eller funktion. Garantin upphör att gälla om reparationer utförs av icke behörig person eller om Brauns originaldelar inte används.

För att erhålla service under garantitiden skall den kompletta apparaten lämnas in tillsammans med inköpskvittot, till ett auktoriserat Braun verkstad: www.service.braun.com.

Ring 020-21 33 21 för information om närmaste Braun verkstad.

Suomi

Lue käyttöohjeet huolellisesti ennen käyttöä ja säilytä ne mahdollista myöhempää tarvetta varten.

Tärkeää

- Yhdistä laite vain vaihtovirtaan ja varmista, että jännite vastaa laitteeseen merkittyä jännitettä.
-  Tätä laitetta ei saa koskaan käyttää veden lähellä (esim. vedellä täytetyn pesualtaan, kylpyammeen tai suihkun lähellä). Älä anna laitteen kastua.
- Turvallisuutta voi lisätä asentamalla vikavirtasuojan, jonka nimellinen toimintavirta on enintään 30 mA kylpyhuoneen virtapiirissä. Kysy lisätietoja sähköasentajalta.
- Yli 8-vuotiaat lapset tai sellaiset henkilöt, joiden fyysinen, sensorinen tai henkinen toimintakyky on rajoittunut tai joilla ei ole tarvittavaa kokemusta tai tietoa laitteen käytöstä, voivat käyttää laitetta, jos heitä valvotaan ja ohjeistetaan laitteen turvallisen käytön osalta ja he ymmärtävät käyttöön liittyvät vaaratekijät. Lasten ei saa antaa leikkiä laitteella. Laitetta saavat puhdistaa vain yli 8-vuotiaat lapset, kun heitä valvotaan.
- Vältä koskemasta laitteen kuumia osia.
- Älä aseta kuumaa laitetta pinnoille, jotka eivät ole lämmönkestäviä.
- Älä kierrä verkkojohtoa laitteen ympärille. Tarkista säännöllisesti, ettei verkkojohto ole kulunut tai vahingoittunut. Jos verkkojohto on vaurioitunut, lopeta laitteen käyttö ja vie se valtuutettuun Braun-huoltoliikkeeseen. Valtuuttamaton huoltotyö voi aiheuttaa vakavia vaaratilanteita käyttäjälle.
- Käytä laitetta ainoastaan kuiviin hiuksiin. Kuumen muotoilulaitteen käyttö märkiin hiuksiin voi aiheuttaa niihin pysyviä vaurioita.
- Muotoilutuotteita ei tarvitse käyttää, koska keraamiset levyt (1) eivät vahingoita hiuksia.

Laitteen osat

- 1 Keraamiset levyt
- 2 «Cool touch» -urat
- 3 Laineiden muotoiluosa
- 4 Lämpötilan näyttö
- 5 Lämpötilanvalintapainikkeet (- / +)
- 6 Virtapainike («on/off»)
- 7 Kääntyvä virtajohto

Näin aloitat

- Kytke laite verkkovirtaan ja käynnistä se painamalla virtapainiketta (6) kolmen sekunnin ajan.
- Kuumenemisen aikana lämpötilanäytössä näkyy kolme punaisena vilkkuvaa segmenttiä [kuva A1].
- Noin 40 sekunnin jälkeen voit aloittaa laitteen käytön.

- Lämpötilanvalintapainikkeilla (5) voit säätää lämpötilaa 5 askeleen asteikolla, joka on kuvattu segmentteinä näytöllä (4). Lämpötila-asetusta vaihdettaessa näytön segmentit vilkkuvat. Kun valittu lämpötila on saavutettu, näytön segmentit lakkaavat vilkkumasta.

A Hiusten valmistelu

- Varmista ennen laitteen käyttöä, että hiuksesi ovat täysin kuivat.
- Kampaa hiuksesi aluksi harvapiikkisellä kammalla takkujen poistamiseksi [A2].

B Hiusten suoristaminen (Style 1)

Hiusten suoristamiseen suosittelemme seuraavia lämpötila-asetuksia:

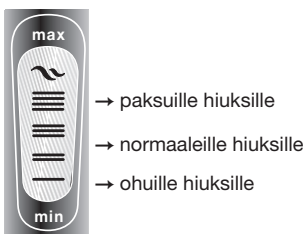

Mitä korkeampi lämpötila-asetus, sitä nopeammin saat suoran ja sileän lopputuloksen.

1. Erottele hiussuortuva. Aloita juurien läheltä. Ota ohut (2–3 cm tai 2 sormen levyinen) hiussuortuva ja paina se napakasti muotoilulevyjen väliin [B1].
 2. Vie suoristaja koko hiuspituuden läpi hitaasti ja vakaasti juurista latvoja kohti [B2] pysähtymättä 2 sekuntia pidemmäksi ajaksi. Näin saat parhaan lopputuloksen hiuksiasi vahingoittamatta. Keraamiset levyt (1) liukuvat helposti ja tasaisesti.
- Hallitset hiussuortuvan liukumista paremmin, kun vakautat laitteen pitämällä toisella kädellä kiinni viileästä kärjestä (2).
 - Voit muotoilla latvat kääntämällä laitetta hitaasti joko sisään- tai ulospäin ennen suortuvan vapauttamista.

C Hiusten kihartaminen (Style 2)

Valitse lämpötila-asetus , niin voit muotoilla laineenkampauksesi nopeasti ja luotettavasti (kaikkiin hiustyyppeihin).

Braun Multistylers tarjoaa täysin uuden tavan luoda kiharoita. Se on yksinkertaista ja nopeaa, eikä hiussuortuvia tarvitse rullata.

Ota käsiteltäväksi hiussuortuva ➔ Kierrä laitetta ➔ Vedä laitetta hitaasti pois päin päästä hiusten latvoja kohti

- 1 **Ota käsiteltäväksi hiussuortuva**
Aloita hiuspohjan ja -juurien läheltä. Laita (enintään 2 sormen levyinen) hiussuortuva keraamisten levyjen väliin ja sulje ne.
- 2 **Kierrä laitetta**
Kun hiussuortuva on paikallaan, kierrä laitetta 1–2 kertaa oman akselinsa ympäri siten, että suortuva liukuu ensin levyjen välistä ja sitten laineiden muotoiluosan (3) päältä. Hallitset muotoilua paremmin, kun pidät toisella kädellä kiinni viileästä kärjestä niin, että levyt pysyvät tukevasti yhdessä.
- 3 **Vedä laitetta hitaasti pois päin päästä hiusten latvoja kohti**
Vedä muotoilulaitetta hitaasti pois päin päästä hiusten latvoja kohti. Varmista, että koko hiussuortuva liukuu koko pituudeltaan laineiden muotoiluosan (3) yli. Kun vapautat hiussuortuvan, siitä tulee kihara.

Mitä hitaammin toimit, sitä voimakkaampi kiharasta tulee.
Mitä nopeammin toimit, sitä loivempi kiharasta tulee.

Parhaimman tuloksen saavuttamiseksi

- Laitteen levyjen väliin ei laiteta suortuvan latvaa. Aloita sen sijaan käsittely läheltä hiuspohjaa ja hiusjuuria.
- Kierrä laitetta 1 tai 2 kertaa oman akselinsa ympäri ja vedä sitä hitaasti kohti hiusten latvoja, loppuun saakka.

Turvallinen automaattinen virrankatkaisu

Turvallisuussyistä laite sammuu automaattisesti noin 30 minuutin kuluttua. Jos haluat jatkaa hiusten muotoilua, paina virtapainiketta uudestaan (6).

Käytön jälkeen

- Sammuta laite jokaisen käyttökerran jälkeen painamalla virtapainiketta (6) 1 sekunnin ajan.
- Keraamiset levyt ovat yhä kuumat laitteen sammuttamisen jälkeen. Älä koske niihin palovammojen välttämiseksi. 20 minuutin jäähtymisajan jälkeen voit jälleen koskea laitteeseen ilman riskiä.

Puhdistaminen

- Irrota pistoke pistorasiasta aina ennen puhdistamista. Älä koskaan upota laitetta veteen.
- Puhdista laite kostealla liinalla ja käytä kuivaamiseen pehmeää liinaa.

Tiedot voivat muuttua ilman ennakoilmoitusta.

Kun laite on tullut elinkaarensa päähän, säästä ympäristöä äläkä hävitä sitä kotitalousjätteiden mukana. Hävitä tuote viemällä se Braun-huoltoliikkeeseen tai asianmukaiseen keräyspisteeseen.



Takuu

Tälle tuotteelle myönnämme 2 vuoden takuun ostopäivästä lukien Suomessa voimassa olevien alan takuehtojen TE90 mukaan. Takuuajana korvataan veloituksetta kaikki viat, jotka aiheutuvat materiaaliviasta tai valmistusvirheestä. Korvaus tapahtuu harkintamme mukaan korjaamalla, vaihtamalla viallinen osa tai vaihtamalla koko laite uuteen. Takuu on voimassa kaikkialla maailmassa sillä edellytyksellä, että laitetta myydään ko. maassa Braunin tai virallisen maahantuojan toimesta.

Takuun piiriin eivät kuulu seuraavat viat: viat, jotka johtuvat virheellisestä käytöstä, normaalista kulumisesta tai viat, jolla on vähäinen merkitys laitteen arvoon tai toimintaan. Takuun voimassaolo lakkaa, jos laitetta korjataan muualla kuin valtuutetussa Braun-huoltoliikkeessä tai jos laitteessa käytetään muita kuin alkuperäisiä varaosia.

Yksilöity ostokuitti riittää takuun voimassaolon osoittamiseksi: www.service.braun.com.

Lisätietoa takuuseen liittyvistä asioista saa asiakaspalvelukeskuksestamme numerosta 020-377 877.

Polski

Proszę przeczytać dokładnie niniejszą instrukcję i zachować ją na przyszłość.

Ważne wskazówki

- Podłączaj to urządzenie wyłącznie do zmiennego napięcia i upewnij się, że napięcie w sieci jest identyczne z napięciem umieszczonym na urządzeniu.
-  To urządzenie nigdy nie powinno być używane w pobliżu wody (np. wypełnionych wodą basenów, w wannie, pod prysznicem). Nie dopuszczać do zamoczenia urządzenia.
- Dla dodatkowego zabezpieczenia, jest wskazanym, aby zainstalować w łazience wyłącznik różnicowo-prądowy odcinający prąd o natężeniu wyższym niż 30mA. O poradę, zapytaj swojego elektryka.
- To urządzenie może być używane przez dzieci w wieku od lat 8, a także przez osoby o ograniczonych zdolnościach fizycznych, sensorycznych lub umysłowych oraz osoby niemające wystarczającego doświadczenia ani wiedzy, o ile są nadzorowane albo zostały poinstruowane w zakresie bezpiecznego użytkowania tego urządzenia oraz świadome istniejących zagrożeń. Dzieci nie powinny bawić się urządzeniem. Czyszczenie i konserwacja urządzenia nie powinna być wykonywana przez dzieci, chyba że są one starsze niż 8 lat i nadzorowane.
- Unikaj dotykania ciepłych elementów urządzenia.
- Gdy urządzenie jest gorące, nie kładź go na powierzchniach, które nie są odporne na wysoką temperaturę.
- Nie owijaj przewodu zasilającego wokół urządzenia. Regularnie sprawdzaj przewód zasilający pod kątem zużycia lub uszkodzeń. Jeśli przewód jest uszkodzony, zaprzestań użytkowania urządzenia i oddaj je do naprawy do autoryzowanego punktu serwisowego Braun. Nieautoryzowane prace naprawcze mogą narazić użytkownika na poważne zagrożenie.
- Urządzenie może być stosowane wyłącznie na suchych włosach. Używanie gorącego urządzenia do stylizacji mokrych włosów może spowodować nieodwracalne zniszczenia.
- Nie ma konieczności stosowania dodatkowych produktów chroniących włosy podczas stylizacji, ponieważ płytki ceramiczne (1) nie niszczą włosów.

Opis

- 1 Ceramiczne płytki
- 2 Zimna końcówka
- 3 Powierzchnia modelująca fale
- 4 Wyświetlacz
- 5 Przyciski regulacji temperatury (– / +)
- 6 Przycisk («on/off»)
- 7 Obrotowy przewód zasilający

Rozpoczęcie pracy z urządzeniem

- Podłącz urządzenie do prądu i wciśnij przycisk «on/off» (6) na trzy sekundy, aby włączyć urządzenie.
- Podczas nagrzewania, na wyświetlaczu pokazują się trzy czerwone migające segmenty [Grafika A1].
- Mniej więcej po 40 sekundach, możesz zacząć używać urządzenia.
- Za pomocą przycisków regulacji temperatury (5), możesz dostosować temperaturę do swoich indywidualnych potrzeb, w ramach 5-stopniowej skali, której odpowiadają segmenty na wyświetlaczu LED (4). Podczas zmiany ustawień temperatury, segmenty na wyświetlaczu będą migać. Gdy wybrana temperatura zostanie osiągnięta, segmenty na wyświetlaczu przestaną migać.

A Przygotowanie włosów

- Przed użyciem urządzenia upewnij się, że Twoje włosy są zupełnie suche.
- Najpierw rozczesz włosy grzebieniem z szeroko rozstawionymi zębami [A2].

B Jak prostować włosy? (Style 1)

Do prostowania, rekomendujemy następujące ustawienia temperatury:

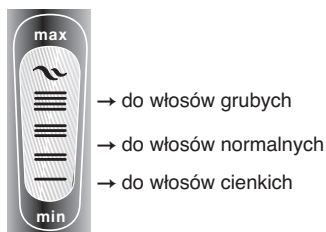

Im wyższą temperaturę wybierzesz, tym szybciej uzyskasz gładkie, proste włosy.

1. Wybierz pasmo włosów. Zaczynając blisko nasady włosów, wybierz cienkie pasmo (o szerokości 2–3 cm lub 2 palców) i zaciśnij je mocno między płytkami do stylizacji [B1].
 2. Delikatnie przesuwaj prostownicę po całej długości włosów, powoli i równomiernie, od nasady aż po same końce [B2], nie zatrzymując się na dłużej niż 2 sekundy. W ten sposób zapewnisz sobie najlepsze rezultaty prostowania nie niszcząc włosów. Płytki ceramiczne (1) łatwo i gładko suną po powierzchni włosów.
- Dla zapewnienia lepszej kontroli, podczas prostowania włosów, drugą ręką możesz przytrzymać urządzenie za chłodny element (2).
 - Możesz także podkręcić włosy na końcach poprzez powolny obrót urządzenia przed zwolnieniem kosmyka włosów.

C Jak stworzyć loki? (Style 2)

Ustaw poziom temperatury na , aby szybko uzyskać trwałe efekty stylizacji (niezależnie od typu włosów).

Zaciśnij pasmo włosów ➡ Okręć urządzenie wybranym pasmem ➡ Powoli przesuwaj urządzenie w kierunku końcówek włosów

1 Zaciśnij pasmo włosów

Zaczynając przy nasadzie włosów, umieść pasmo (o maksymalnej szerokości 2 palców) pomiędzy płytkami ceramicznymi i zaciśnij je.

2 Okręć urządzenie wybranym pasmem

Gdy pasmo włosów jest we właściwym miejscu, zakręć urządzeniem 1–2 razy wokół jego własnej osi, tak aby pasmo włosów najpierw przesunęło przez płytki, a następnie po powierzchni modelującej fale (3). Wolną ręką możesz trzymać zimną końcówkę, aby płytki do stylizacji były jeszcze lepiej dociśnięte.

3 Powoli przesuwaj urządzenie w kierunku końcówek włosów

Powoli przesuwaj urządzenie w kierunku końcówek włosów. Upewnij się, że pasmo na całej długości przesuwają się po powierzchni modelującej fale (3). Kiedy przesuniesz urządzenie poza końcówki włosów twoje pasmo zamieni się w lok. Im wolniej będziesz przesuwają, tym lepszy efekt uzyskasz. Jeśli przesunięcie będzie szybkie pasmo będzie mniej skręcone.

Wskazówki

- Nie zaciskaj urządzeniem końcówek włosów. Zaciśnij pasmo u nasady włosów.
- Zakręć urządzeniem wokół jego własnej osi 1–2 razy i powoli przesuwaj je w kierunku końcówek włosów.

Automatyczne wyłączenie

Dla bezpieczeństwa urządzenie automatycznie wyłącza się po upływie ok. 30 minut. Jeżeli chcesz powrócić do stylizacji włosów, ponownie wciśnij przycisk «on/off» (6).

Po użyciu

- Po każdym użyciu wyłącz urządzenie, wciskając przycisk «on/off» (6) przez 1 sekundę.
- Nawet po wyłączeniu urządzenia płytki ceramiczne wciąż są gorące. Nie dotykaj ich, aby uniknąć poparzenia. Dopiero po 20 minutach chłodzenia, możesz bez ryzyka dotykać urządzenia.

Czyszczenie

- Zawsze odłączaj urządzenie od źródła prądu przed rozpoczęciem czyszczenia. Nigdy nie zanurzaj urządzenia w wodzie.
- Czyść za pomocą wilgotnej ściereczki, a następnie użyj suchej ściereczki, aby je osuszyć.

Zastrzega się możliwość wprowadzania zmian.

Ten symbol oznacza, że zużytego sprzętu nie można wyrzucać łącznie z odpadami socjalnymi. Zużyty produkt należy zostawić w jednym z punktów zbiórki zużytego sprzętu elektrycznego i elektronicznego. Odpowiednie przetworzenie zużytego sprzętu zapobiega potencjalnym negatywnym wpływom na środowisko lub zdrowie ludzi, wynikającym z obecności składników niebezpiecznych w sprzęcie.



Warunki gwarancji

1. Procter & Gamble International Operation SA, z siedzibą w Route de St-Georges 47, 1213 Petit Lancy 1 w Szwajcarii, gwarantuje sprawne działanie sprzętu w okresie 24 miesięcy od daty jego wydania Konsumentowi. Ujawnione w tym okresie wady będą usuwane bezpłatnie przez autoryzowany punkt serwisowy, w terminie 14 dni od daty dostarczenia sprzętu do autoryzowanego punktu serwisowego.
2. Konsument może wysłać sprzęt do naprawy do najbliższego znajdującego się autoryzowanego punktu serwisowego lub skorzystać z pośrednictwa sklepu, w którym dokonał zakupu sprzętu. W takim wypadku termin naprawy ulegnie wydłużeniu o czas niezbędny do dostarczenia i odbioru sprzętu.
3. Konsument powinien dostarczyć sprzęt w opakowaniu należycie zabezpieczonym przed uszkodzeniem.

Uszkodzenia spowodowane niedostatecznym zabezpieczeniem sprzętu nie podlegają naprawom gwarancyjnym. Naprawom gwarancyjnym nie podlegają także inne uszkodzenia powstałe w następstwie okoliczności, za które Gwarant nie ponosi odpowiedzialności, w szczególności zawinione przez Poczta Polską lub firmy kurierskie.

4. Niniejsza gwarancja jest ważna jedynie z dokumentem zakupu i obowiązuje w każdym kraju, w którym, to urządzenie jest rozprowadzane przez jednostkę organizacyjną firmy Procter & Gamble lub upoważnionego przez nią dystrybutora.
5. Dokument zakupu musi być opatrzony datą i numerem oraz określać nazwę i model sprzętu.
6. Okres gwarancji przedłuża się o czas od zgłoszenia wady lub uszkodzenia do naprawy sprzętu i zwrotnego postawienia go do dyspozycji Konsumenta.
7. Naprawa gwarancyjna nie obejmuje czynności przewidzianych w instrukcji, do wykonania których, Konsument zobowiązany jest we własnym zakresie i na własny koszt.
8. Ewentualne oczyszczenie sprzętu dokonywane jest na koszt Konsumenta według cennika danego autoryzowanego punktu serwisowego i nie będzie traktowane jako naprawa gwarancyjna, chyba, że oczyszczenie jest niezbędne do usunięcia wady w ramach świadczeń objętych niniejszą gwarancją i nie stanowi czynności, o których mowa w p. 7.
9. Gwarancją nie są objęte:
 - a) mechaniczne uszkodzenia sprzętu spowodowane w czasie jego użytkowania lub w czasie dostarczania sprzętu do naprawy;
 - b) uszkodzenia i wady wynikłe na skutek:
 - używania sprzętu do celów innych niż osobisty użytek;
 - niewłaściwego lub niezgodnego z instrukcją użytkowania, konserwacji, przechowywania lub instalacji;
 - używania niewłaściwych materiałów eksploatacyjnych;
 - napraw dokonywanych przez nieuprawnione osoby; stwierdzenie faktu takiej naprawy lub samowolnego otwarcia sprzętu powoduje utratę gwarancji;
 - przeróbek, zmian konstrukcyjnych lub używania do napraw nieoryginalnych części zamiennych firmy Braun;
 - części szklane, żarówki oświetlenia;
 - ostrza i folie do golarek, wymienne końcówki do szczoteczek elektrycznych i irygatorów oraz materiały eksploatacyjne.
10. Niniejsza gwarancja na sprzedany towar konsumpcyjny nie wyłącza, nie ogranicza ani nie zawiesza uprawnień Kupującego wynikających z przepisów o rękojmi za wady rzeczy sprzedanej.

Český

Před použitím si pečlivě přečtěte tento návod k použití a uschovejte si jej pro budoucí potřebu.

Důležité

- Připojte přístroj pouze do zásuvky střídavého proudu a ujistěte se, zda napětí uvedené na zařízení odpovídá napětí v zásuvce domovního rozvodu.
-  Tento přístroj nikdy nepoužívejte v blízkosti vody (např. vodou naplněného umyvadla, vany, nebo ve sprše). Dbejte na to, aby se přístroj nenamočil.
- Jako doplňkovou ochranu doporučujeme instalovat vypínací ochranné zařízení (proudový chránič) do elektrického rozvodu vaší koupelny, se jmenovitým vypínacím proudem menším než 30 mA. Poradte se s odborným elektrikářem.
- Děti starší 8 let a osoby se sníženou fyzickou pohyblivostí, schopností vnímání či mentálním zdravím a osoby bez zkušeností nebo odpovídajícího povědomí mohou tento spotřebič používat pod dohledem nebo po obdržení pokynů k jeho bezpečnému používání a seznámení se s možnými riziky. Spotřebič není určen jako hračka pro děti. Děti bez dozoru a mladší 8 let nesmí provádět čištění a údržbu přístroje.
- Nedotýkejte se horkých částí přístroje.
- Pokud je přístroj horký, nepokládejte jej na povrchy, které nejsou tepelně odolné.
- Neomotávejte napájecí kabel kolem přístroje. Pravidelně kontrolujte, zda není napájecí kabel poškozen nebo opotřebován. Pokud je poškozen, ihned přestaňte přístroj používat a odneste jej do servisního střediska společnosti Braun. Oprava provedená nekvalifikovanou osobou může způsobit závažné ohrožení uživatele.
- Přístroj používejte pouze na suché vlasy. Pokud použijete horký přístroj na mokré vlasy, způsobíte jim nenapravitelné poškození.
- Nemusíte používat žádné výrobky na úpravu účesu, protože keramické žehlicí desky (1) vlasy nepoškozují.

Popis

- 1 Keramické žehlicí desky
- 2 Chladná špička
- 3 Tvarovač vln
- 4 Displej teploty
- 5 Tlačítka nastavení teploty (– / +)
- 6 Spínač zapnutí/vypnutí («on/off»)
- 7 Síťový kabel

Jak začít

- Přístroj zapojte do elektrické zásuvky a zapněte stlačením spínače zapnutí/vypnutí (6) na tři sekundy.
- Během zahřívání se na displeji zobrazí tři červené blikající dílky [obr. A1].
- Přibližně po 40 sekundách můžete začít přístroj používat.
- Pomocí tlačítek pro nastavení teploty (5) si můžete nastavit teplotu přístroje v 5-ti stupňovém rozsahu, který znázorňují dílky na displeji (4). Při změně nastavení teploty, dílky na displeji blikají. Po dosažení nastavené teploty, dílky přestanou blikat.

A Příprava

- Před použitím přístroje se přesvědčte, že vaše vlasy jsou úplně suché.
- Vlasy nejprve rozčešte řídkým hřebenem, aby se odstranilo zauzlení [A2].

B Narovnávání vlasů (Style 1)

Doporučené nastavení teploty pro narovnávání vlasů:

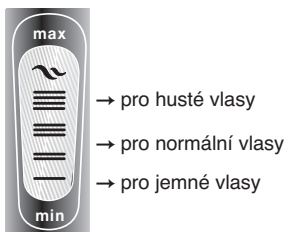

Čím vyšší je teplota přístroje, tím rychleji se vlasy narovnají.

1. Rozdělte vlasy do pramínků. Začněte u kořínků a tenký pramínek vlasů (šířka max. 2-3 cm nebo na šířku 2 prstů) vložte mezi žehlicí desky a pevně ho sevřete [obr. B1].
 2. Jemně přejeďte žehličkou po celé délce vlasů, pomalu a plynule, od kořínků až ke konečkům [obr. B2]. Na jednom místě nezastavujte na déle než 2 sekundy. Tak dosáhnete při narovnávání nejlepší výsledky bez poškození vlasů. Keramické žehlicí desky (1) zajišťují snadný a hladký skluz přístroje.
- Přístroj můžete stabilizovat tak, že ho druhou rukou uchopíte za chladné špičky (2), abyste při narovnávání vlasů získala lepší kontrolu na přístrojem.
 - Konečky vlasů můžete upravit tak, že přístrojem otočíte buď směrem ven nebo dovnitř těsně předtím, než pramen uvolníte.

C Kulmování vlasů (Style 2)

Zvolte si nastavení teploty  pro dosažení rychlých a spolehlivých výsledků (nezávisle na typu vlasů).

Braun Multistylér přináší zcela nový způsob kulmování: jednoduchý, bez natáčení pramínků vlasů a bez dlouhého čekání.

Mezi žehlicí desky vložte pramen vlasů ➡ Přístroj otočte ➡ Pomalu přístrojem pohybujte od hlavy směrem ke konečkům vlasů

- 1 **Mezi žehlicí desky vložte pramen vlasů**
Pramínek vlasů (široký max. na 2 prsty) vložte u kořínků, tedy blízko u hlavy, mezi keramické žehlicí desky a zavřete je.
- 2 **Otočte přístroj**
Jakmile pramen vlasů vložíte mezi žehlicí desky, přístroj 1- až 2krát otočte okolo vlastní osy, aby pramínek vlasů nejprve sklouzl mezi žehlicí desky a potom přes tvarovač vln (3). Pro lepší manipulaci můžete přístroj volnou rukou držet za chladnou špičku, aby žehlicí desky zůstaly spojené.
- 3 **Přístrojem pomalu pohybujte od hlavy směrem ke konečkům vlasů**
Přístroj vedte pomalou od hlavy směrem ke konečkům vlasů.

Dbejte na to, abyste tvarovačem vln (3) přešla po celé délce pramínku. Když přístrojem přejdete až za konečky vlasů, pramínek se změní na vlnu.

Čím pomaleji budete přístrojem pohybovat, tím bude vlna výraznější. Čím rychleji budete přístrojem pohybovat, tím bude vlna jemnější.

Pro dosažení optimálních výsledků

- Vlasy nikdy nezačínáte kulmovat (vkládat mezi žehlicí desky) u konečků. Místo toho zachyťte pramínek blízko u hlavy, tedy u kořínek.
- Příklad otočte 1- až 2krát okolo vlastní osy a pomalu postupujte směrem ke konečkům vlasů a až za ně.

Automatické vypnutí

Z bezpečnostních důvodů se přístroj automaticky vypne po asi 30 minutách. Pokud chcete pokračovat v narovnávání vlasů, jednoduše stiskněte spínač zapnutí/vypnutí (6).

Po použití

- Po každém použití přístroj vypněte stisknutím spínače zapnutí/vypnutí (6) na 1 sekundu.
- Žehlicí desky jsou i po vypnutí přístroje stále horké. Nedotýkejte se jich, abyste se vyhnuli popálení. Až po 20 minutách chladnutí se můžete přístroje bez jakéhokoliv rizika dotknout.

Čištění

- Před čištěním přístroj vždy odpojte z elektrické zásuvky. Příklad nikdy neponořujte do vody.
- Příklad čistěte vlhkým hadříkem a na osušení použijte suchý hadřík.

Změny vyhrazeny.

Po skončení životnosti neodhazujte prosím tento výrobek do běžného domovního odpadu. Můžete jej odevzdat do servisního střediska Braun nebo na příslušném sběrném místě zřízeném dle místních předpisů.



Záruka

Poskytujeme dvouletou záruku na výrobek s platností od data jeho zakoupení. V záruční lhůtě bezplatně odstraníme všechny vady přístroje způsobené chybou materiálu nebo výroby, a to buď formou opravy, nebo výměnou celého přístroje (podle našeho vlastního uvážení). Uvedená záruka je platná v každé zemi, ve které tento přístroj dodává společnost Braun nebo její pověřený distributor.

Záruka se netýká následujících případů: poškození způsobené nesprávným použitím, běžné opotřebování (například plátka holicího strojku nebo pouzdra zastihovače), jakož i vady, které mají zanedbatelný dosah na hodnotu nebo funkci přístroje. Pokud opravu uskuteční neautorizovaná osoba a nebudou-li použity původní náhradní díly společnosti Braun, platnost záruky bude ukončena.

Pokud v záruční lhůtě požadujete provedení servisní opravy, odevzdejte celý přístroj s potvrzením o nákupu v autorizovaném servisním středisku společnosti Braun nebo jej do střediska zašlete.

Slovenský

Pred použitím prístroja si pozorne prečítajte návod na použitie a uschovajte si ho pre budúcu potrebu.

Dôležité upozornenia

- Prístroj zapojte iba do zásuvky so striedavým prúdom a uistite sa, že napätie uvedené na prístroji zodpovedá napätiu vo vašom domovom rozvode.
-  Tento prístroj nikdy nepoužívajte v blízkosti vody (napr. blízko vodou naplneného umývadla, vane alebo v sprche). Dávajte pozor, aby sa prístroj nenamočil.
- Ako dodatočnú ochranu odporúčame nainštalovať do elektrického rozvodu vašej kúpeľne vypínacie ochranné zariadenie (prúdový chránič) s menovitým vypínacím prúdom nie vyšším ako 30 mA. Poradte sa s kvalifikovaným elektroinštalatérom.
- Deti staršie ako 8 rokov a osoby so zníženou fyzickou pohyblivosťou, schopnosťou vnímania či mentálnym zdravím alebo bez skúseností či zodpovedajúceho povedomia môžu tento prístroj používať pod dohľadom alebo po obdržaní pokynov na jeho bezpečné používanie a po uvedomení si možných rizík. Prístroj nie je určený ako hračka pre deti. Deti bez dozoru alebo deti mladšie ako 8 rokov nesmú vykonávať čistenie a údržbu prístroja.
- Nedotýkajte sa horúcich častí prístroja.
- Horúci prístroj nesmiete nikdy položiť na povrch, ktorý nie je odolný proti vysokým teplotám.
- Neomotávajte napájací kábel okolo prístroja. Pravidelne kontrolujte, či napájací kábel nie je poškodený alebo opotrebovaný. Ak je poškodený, prestaňte prístroj hneď používať a odneste ho do servisného strediska spoločnosti Braun. Oprava vykonaná nekvalifikovanou osobou môže závažne ohroziť používateľa.
- Prístroj používajte iba na suché vlasy. Ak prístroj použijete na mokré vlasy, spôsobíte im nenapraviteľné poškodenie.
- Nemusíte používať žiadne výrobky na úpravu účesu, pretože keramické žehliace dosky (1) vlasy nepoškodzujú.

Popis

- 1 Keramické žehliace dosky
- 2 Studená špička
- 3 Tvarovač vlín
- 4 Displej teploty
- 5 Tlačidlá nastavenia teploty (– / +)
- 6 Spínač zapnutia/vypnutia («on/off»)
- 7 Sieťový kábel

Na začiatok

- Prístroj zapojte do elektrickej zásuvky a zapnite ho stlačením spínača zapnutia/vypnutia (6) na tri sekundy.
- Počas ohrievania sa na displeji teploty zobrazia tri červené blikajúce dieliky [obr. A1].
- Po približne 40 sekundách môžete prístroj začať používať.
- Pomocou tlačidiel na nastavenie teploty (5) si môžete nastaviť teplotu prístroja v päťstupňovom rozsahu, ktorý znázorňujú dieliky na displeji (4). Pri zmene nastavenia teploty dieliky na displeji blikajú. Po dosiahnutí nastavenej teploty dieliky prestanú blikáť.

A Príprava

- Pred použitím prístroja sa presvedčite, či sú vaše vlasy úplne suché.
- Najskôr si vlasy prečešte riedkym hrebeňom, aby ste odstránili zauzlenia [obr. A2].

B Vyrovnávanie vlasov (Style 1)

Odporúčané nastavenia teploty na vyrovnávanie vlasov:



Čím vyššia je teplota prístroja, tým rýchlejšie sa vlasy narovnajú.

1. Rozdeľte vlasy do pramienkov. Začnite pri koreňoch a tenký pramienok vlasov (šírka max. 2–3 cm alebo na šírku 2 prstov) vložte medzi žehliace dosky a pevne ho zovrite [obr. B1].
 2. Jemne prejdite vyrovnávačom po celej dĺžke prameňa vlasov, pomaly a plynule, od koreňov po končeky [obr. B2]. Na jednom mieste nezastavujte na dlhšie ako 2 sekundy. Tým dosiahnete pri vyrovnávaní najlepšie výsledky bez poškodenia vlasov. Keramické žehliace dosky (1) zabezpečujú ľahký a hladký sklz prístroja.
- Prístroj môžete stabilizovať tak, že ho druhou rukou uchopíte za chladné špičky (2), aby ste pri vyrovnávaní vlasov získali lepšiu kontrolu nad prístrojom.
 - Končeky vlasov môžete upraviť tak, že prístroj pomaly otočíte buď smerom von, alebo dovnútra tesne predtým, ako prameň uvoľníte.

C Kulmovanie vlasov (Style 2)

Zvoľte si nastavenie teploty  na dosiahnutie rýchlych a spoľahlivých výsledkov (bez ohľadu na typ vlasov).

Braun Multistylér prináša úplne nový spôsob kulmovania: jednoduchý, bez natáčania pramienkov vlasov a bez dlhého čakania.

Medzi žehliace dosky vložte prameň vlasov ➡ Prístroj otočte ➡ Pomaly ním pohybujte od hlavy smerom ku končekom vlasov

- 1 **Medzi žehliace dosky vložte prameň vlasov**
Pramienok vlasov (široký max. na dva prsty) vložte pri koreňoch, teda blízko pri hlave, medzi keramické žehliace dosky a zatvorte ich.
- 2 **Otočte prístroj**
Keď prameň vlasov vložíte medzi žehliace dosky, prístroj 1- až 2-krát otočte okolo vlastnej osi, aby sa pramienok skízol najprv pomedzi žehliace dosky a potom cez tvarovač vln (3).
Pre lepšiu manipuláciu môžete prístroj voľnou rukou držať za studenú špičku, aby žehliace dosky zostali spojené.

3 Prístrojom pomaly pohybujte od hlavy smerom ku končekom vlasov

Prístroj pomaly ťahajte od hlavy smerom ku končekom vlasov. Dbajte na to, aby ste tvarovačom vln (3) prešli po celej dĺžke pramienka. Keď prístroj potiahnete až za končeky vlasov, pramienok sa zmení na kučeru.

Čím pomalšie budete prístroj ťahať, tým bude kučera výraznejšia. Čím rýchlejšie budete prístrojom pohybovať, tým bude kučera jemnejšia.

Aby ste dosiahli najlepšie výsledky

- Vlasy nikdy nezačínajte kulmovať (vkladať medzi žehliace dosky) pri končekom. Namiesto toho zachyťte pramienok blízko pri hlave, teda pri korenkoch.
- Prístroj 1- až 2-krát otočte okolo vlastnej osi a pomaly ho ťahajte smerom ku končekom vlasov a až za ne.

Automatické vypnutie

Z bezpečnostných dôvodov sa prístroj automaticky vypne po asi 30 minútach. Ak chcete pokračovať vo vyrovnávaní vlasov, jednoducho stlačte spínač zapnutia/vypnutia (6).

Po použití

- Po každom použití vypnite prístroj stlačením spínača zapnutia/vypnutia (6) na jednu sekundu.
- Žehliace dosky sú aj po vypnutí prístroja stále horúce. Nedotýkajte sa ich, aby ste sa vyhli popáleniu. Až po 20 minútach chladenia sa môžete prístroja bezpečne dotýkať.

Čistenie

- Pred čistením prístroj vždy odpojte z elektrickej zásuvky. Prístroj nikdy neponárajte do vody.
- Prístroj čistite vlhkou handričkou a na jeho osušenie použite suchú handričku.

Právo na zmeny vyhradené.

Po skončení životnosti neodhadzujte zariadenie do bežného domového odpadu. Zariadenie odovzdajte do servisného strediska Braun alebo na príslušnom zbernom mieste zriadenom podľa miestnych predpisov a noriem.



Záruka

Poskytujeme dvojročnú záruku na výrobok s platnosťou od dátumu jeho zakúpenia. V záručnej lehote bezplatne odstránime všetky poruchy prístroja zapríčinené chybou materiálu alebo výroby, a to buď formou opravy, alebo výmenou celého prístroja (podľa nášho vlastného uváženia). Uvedená záruka je platná v každom štáte, v ktorom tento prístroj dodáva spoločnosť Braun alebo jej poverený distribútor.

Záruka sa netýka nasledujúcich prípadov: poškodenie zapríčinené nesprávnym použitím, normálne opotrebovanie (napríklad plátok holiaceho strojčeka alebo puzdra zastrihávača), ako aj poruchy, ktoré majú zanedbateľný účinok na hodnotu alebo funkciu prístroja. Ak opravu uskutoční neautorizovaná osoba a ak sa nepoužijú pôvodné náhradné súčiastky spoločnosti Braun, platnosť záruky bude ukončená.

Ak v záručnej lehote požadujete vykonanie servisnej opravy, odovzdajte celý prístroj s potvrdením o nákupe v autorizovanom servisnom stredisku spoločnosti Braun alebo ho do strediska zašlite.

Magyar

Kérjük, hogy a használati utasítást gondosan olvassa el és mindenkor az ebben foglaltaknak megfelelően használja a készüléket!

Fontos tudnivalók

- Készülékét kizárólag váltakozó áramú dugaszoló aljzatba csatlakoztassa, és győződjön meg róla, hogy a feszültség megegyezik a hajformázón jelzett feszültséggel!
-  A készüléket soha ne használja víz közelében (pl.: vízzel teli mosdókagyló fölött, fürdőkádban, vagy zuhanyozás közben.) A készüléket ne érje víz!
- Kiegészítő védelemként javasoljuk, hogy a fürdőszoba elektromos áramkörébe építsen be max. 30 mA névleges maradék-üzemi áramra kalibrált, maradékáramot felhasználó eszközt (RCD). További tanácsért forduljon szakemberhez!
- A készüléket 8 éven felüli gyermekek és korlátozott mozgásszervi, érzékszervi vagy értelmi fogyatékkal élő vagy tapasztalatlan személyek csak felügyelet mellett használhatják, vagy olyan esetben, ha előtte elmagyarázták nekik a készülék biztonságos kezelésének módját, és megértették a használattal fellépő kockázatokat. A készülékkel gyermekek nem játszhatnak. A tisztítást és karbantartást nem végezhetik gyermekek, hacsak nem múltak el 8 évesek, és felügyelet mellett teszik ezt.
- Ne érintse meg a készülék forró alkatrészeit!
- Forró állapotban csak hőálló felületre helyezze a készüléket!
- Ne csévélje a hálózati vezetéket a készülék köré. Rendszeresen ellenőrizze a vezeték esetleges kopását, sérülését. Ha a vezeték sérült, ne használja tovább a készüléket, hanem forduljon vele hivatalos Braun szervizhez! A szakképzetlen szerelő által végzett javítási munkák különösen nagy veszélyforrást jelenthetnek a készülék használatakor.
- A készülék kizárólag száraz hajon alkalmazható! A forró hajformázó alkalmazása vizes hajon, helyrehozhatatlan sérüléseket okozhat!
- Mivel a kerámialapok (1) nem roncsolják a haját, ezért további hajformázó termékek használata nem szükséges!

Leírás

- 1 Kerámialapok
- 2 Hidegborítás
- 3 Hullámosító
- 4 Hőmérséklet kijelző
- 5 Hőmérséklet kiválasztó gombok (- / +)
- 6 Be/Kikapcsoló gomb («on/off»)
- 7 Forgó hálózati kábel

Előkészületek

- Csatlakoztassa a készüléket elektromos hálózathoz, majd a bekapcsoláshoz kb. három másodpercen keresztül tartsa benyomva a be/kikapcsoló gombot! (6)
- A fölmelegedés során a hőmérséklet kijelzőn 3 piros színnel villogó mező jelenik meg. [A1 illusztráció]
- A bekapcsolást követően körülbelül 40 másodperc elteltével megkezdheti a készülék használatát!
- A hőmérséklet-szabályozó segítségével (5) 5 különböző hőfokozat állítható be, amelyek mindegyikét a kijelzőn megjelenő mezők ábrázolnak. A hőmérséklet beállítás megváltoztatásakor a kijelzőn megjelenő mezők villogni kezdenek. A kívánt hőmérsékleti tartomány elérésekor a kijelzőn megjelenő mezők villogása befejeződik.

A A haj előkészítése

- Használat előtt győződjön meg arról, hogy haja tökéletesen száraz!
- Először, egy széles fogazatú fésűvel fésülje ki simára és gubancmentesre a haját! [A2].

B Hajkiegyenesítés (Style 1)

A hajkiegyenesítéshez az alábbi hőmérséklet beállításokat javasoljuk:



→ vastag szálú hajhoz

→ normál hajhoz

→ vékonyszálú hajhoz

Minél magasabb hőfokra állítjuk a készüléket, annál gyorsabban elvégezhető a hajkiegyenesítés.

1. Válassza tincsekre a haját! A haj tövénél kezdődően helyezze a tincset (max. 2–3 cm vagy 2 ujjnyi szélességben) a formázólapok közé, és stabilan zárja össze azokat! [B1].
 2. Óvatosan futtassa végig a formázólapokat a haj teljes hosszában a hajtövektől a hajvégekig [B2] és a haj sérülésének elkerülése érdekében, a hajkiegyenesítés műveletét folyamatos mozdulattal, megszakítás nélkül végezze úgy, hogy 2 másodpercnél tovább ne tartsa ugyanazt a tincset a formázólapok között! A kerámialapok (1) könnyű és akadálymentes siklást tesznek lehetővé.
- A könnyebb vezethetőség érdekében a használat során, a készülék végén elhelyezkedő hidegborítást (2) szabad kezének két ujjával megtámasztva, teljes egészében rögzítheti a készüléket!
 - A hajvégeket ki- vagy befelé kunkoríthatja úgy, hogy a tincs eleresztése előtt a hajkiszimítót befelé vagy kifelé fordítja!

C Fürtök kialakítása (Style 2)

A gyors és megbízható hajformázás érdekében válassza ki a hőmérséklet-beállítást  (függetlenül a haj típusától).

A Braun Multistylér hajformázó a hajfürtök létrehozására egy merőben új módszert kínál: egyszerű, nem kell föltekerni a tincseket vagy sokáig várni.

Helyezzen egy hajtincset a formázólapok közé! ➡ Fordítsa el a készüléket! ➡ Lassú mozdulattal vezesse el a hajformázót a fejtől a hajvégek irányába!

1 Helyezzen egy hajtincset a formázólapok közé!

A fej és hajtövek közelében helyezzen egy (kb. 2 ujjnyi vastagságú) hajtincset a kerámia formázólapok közé, majd zárja össze őket!

2 Fordítsa el a hajformázót!

Amikor a hajtincs a helyére kerül, forgassa el a készüléket saját forgástengelye körül kb. 1–2 alkalommal úgy, hogy a hajtincs először végigsiklik a formázólapokon, majd a hajfürt-formázó fölött (3). A modernebb kezelhetőségért helyezze szabad kezét a hidegborításra (2), és tartsa összezárván a formázólapokat!

3 Lassú mozdulattal vezesse el a hajformázót a fejtől a hajvégek irányába!

Lassú mozdulattal húzza el a készüléket a fejtől a hajvégek irányába! Ügyeljen arra, hogy a hajtincset teljes hosszában vezesse végig a hajfürt-formázó (3) fölött! Amikor a készülék a hajvégek mögé ér, a megformázott hajtincs begöndörödik. Minél lassabban vezetí végig a készüléket a hajtincseken, annál precízebb hajfürtöket tud létrehozni. Ha gyorsabb mozdulattal teszi mindezt, a fürtök lazábbak lesznek.

A tökéletes minőség érdekében:

- Ne a hajvégeket helyezze a hajformázó lapok közé, hanem a fej közelében, a hajtöveknél ragadja meg a tincseket!
- Lassú mozdulattal forgassa el a készüléket egyszer vagy kétszer saját forgástengelye körül a hajvégek irányába és azokon túlmenően!

Biztonsági automata kioldó

Biztonsági okok miatt a hajformázó készülék kb. 30 perc elteltével automatikusan kikapcsol. Amennyiben a hajformázást tovább óhajtja folytatni, egyszerűen nyomja be újból a «be/kikapcsoló» gombot (6)!

Használat után

- A készüléket minden egyes használat után kapcsolja ki oly módon, hogy a be/kikapcsoló gombot (6) 1 másodpercig benyomva tarja!
- A kerámialapok még a kikapcsolást követően is forróak, ezért az égési sérülések elkerülése érdekében ne érintse meg azokat! Csak a 20 perces lehűlési idő elteltével foghatja meg a készüléket biztonsággal.

Tisztítás

- A tisztítást megelőzően minden esetben húzza ki a készüléket a konnektorból! Vízbe soha ne merítse a hajformázót!
- A készülék tisztításához használjon nedves-, szárításához pedig száraz, puha törölkendőt!

A változtatás joga fenntartva!

A környezetszennyezés elkerülése érdekében arra kérjük, hogy a készülék hasznos élettartalma végén ne dobja azt a háztartási szemétbe. A működésképtelen készüléket leadhatja a Braun szervizközpontban, vagy az országa szabályainak megfelelő módon dobja a hulladékgyűjtőbe.



Garancia

A vásárlás napjától számított 2 évig tartó garanciát biztosítunk a termékre. A garancia-időszakon belül minden anyag- és kivitelezési hibát díjmentesen helyrehozunk, belátásunk szerint vagy javítva, vagy cserélve a készüléket. Ez a garancia minden olyan országra kiterjed, ahol a készülék a Braun vagy annak kijelölt viszonteladója forgalmazásában kapható. A garancia nem fedi a következőket: nem rendeltetésszerű használat miatt bekövetkező károsodás; kopás és elhasználódás (pl. a borotva szita- és vágókazettája); illetve a készülék értéke és működése szempontjából elhanyagolható jellegű hibák. A garancia érvényét veszti, ha a javítást erre nem jogosult személy végzi, és ha nem Braun alkatrészeket használnak.

A garancia-időszakon belüli javításhoz adja le vagy küldje el a teljes készüléket a vásárláskor kapott számlával együtt valamely hivatalos Braun Ügyfélszolgálati Szervizközpontnak vagy a vásárlás helyén.

Hrvatski

Prije prve upotrebe pomno pročitajte uputstva i sačuvajte ih kako biste uvijek mogli pronaći sve potrebne informacije o svom uređaju.

Važno

- Ukopčajte uređaj u izvor izmjenične struje i provjerite odgovara li vaš napon onome otisnutom na uređaju.
-  Ovaj uređaj se nikad ne smije koristiti blizu vode (npr. umivaonika, kade ili tuša punih vode). Ne dopustite da se uređaj smoči.
- Za dodatnu zaštitu preporučamo instaliranje uređaja putem kojega struja u vašoj kupaonici neće prelaziti 30 mA. Posavjetujte se o tome sa svojim električarem.
- Ovaj uređaj mogu koristiti djeca starija od 8 godina te osobe sa smanjenim fizičkim, osjetilnim i mentalnim sposobnostima, kao i osobe koje nemaju prethodno dostatno iskustvo i znanje, pod uvjetom da im je objašnjeno kako se uređaj koristi na siguran način tako da oni u potpunosti razumiju moguće rizike prilikom korištenja. Djeca se ne smiju igrati s uređajem. Čišćenje i održavanje uređaja ne smiju obavljati djeca, osim ako nisu starija od 8 godina i pod nadzorom odrasle osobe.
- Dok je uređaj zagrijan, nemojte ga stavljati na površine koje nisu otporne na visoke temperature.
- Nemojte omatati kabel oko uređaja. Redovito provjeravajte u kakvom je stanju kabel (je li istrošen ili oštećen). Sumnjate li da je oštećen, prestanite koristiti uređaj te ga odnesite u najbliži Braunov servisni centar. Popravak kod nekvalificiranih servisa može dovesti do ozbiljnih opasnosti pri daljnjem korištenju.
- Uređaj bi trebalo koristiti samo na suhoj kosi. Korištenje zagrijanog uređaja na mokroj kosi može dovesti do oštećenja koja se ne mogu sanirati.
- Ne trebate koristiti nikakva sredstva za oblikovanje kose jer keramičke pločice (1) ne oštećuju vašu kosu.

Opis

- 1 Keramičke pločice
- 2 Hladni vrh
- 3 Dio za valovito oblikovanje
- 4 Zaslon koji pokazuje temperaturu
- 5 Prekidači za odabir temperature (– / +)
- 6 Prekidač za uključivanje/isključivanje («on/off»)
- 7 Kabel koji se okreće oko svoje osi

Prije uporabe

- Ukopčajte uređaj u električnu utičnicu i tri sekunde držite pritisnutim prekidač za uključivanje/isključivanje (6) kako biste uključili uređaj.

- Za vrijeme zagrijavanja na zaslonu će bljeskati tri crvena segmenta [sl. A1].
- Nakon otprilike 40 sekundi možete početi koristiti uređaj.
- Prekidačima za odabir temperature (5) prilagodite temperaturu. Možete odabrati između 5 različitih razina koje su prikazani segmentima na zaslonu (4). Pri mijenjanju temperature pojedini segment će bljeskati. Čim uređaj dosegne željenu temperaturu, segment će prestati bljeskati.

A Priprema kose

- Prije uporabe uređaja kosa mora biti potpuno suha.
- Prvo raščešljajte kosu češljem sa širokim zupcima [sl. A2].

B Kako izravnati kosu (Style 1)

Za izravnavanje preporučujemo sljedeće postavke temperature:



Što je odabrana temperatura viša, brže ćete izravnati kosu.

1. Razdvojite kosu na nekoliko dijelova. Počevši od korijena odvojite jedan pramen kose (širine najviše 2–3 cm ili 2 prsta) i čvrsto ga stisnite između pločica za oblikovanje [sl. B1].
 2. Nježno provlačite uređaj cijelom dužinom kose, polagano i jednolično, od korijena prema vrhovima [sl. B2], bez da zastanete duže od 2 sekunde. Tako ćete najbolje izravnati kosu, a istovremeno je najmanje oštetiti. Keramičke pločice (1) osiguravaju da uređaj jednostavno i lako klizi niz kosu.
- Za lakše rukovanje možete prstima druge ruke pridržati i hladni vrh (2).
 - Vrhove kose možete uviti tako što ćete polagano okrenuti uređaj prema unutra ili van prije otpuštanja pramena.

C Kako oblikovati kovrče (Style 2)

Za brze i postojane rezultate, odaberite sljedeću postavku temperature  (bez obzira na to kakav tip kose imate).

Braun Multistylers nudi potpuno nov način oblikovanja kovrči: jednostavno, bez omatanja pramenova kose ili dugog čekanja.

Zahvatite pramen kose ➡ Zarotirajte uređaj ➡ Lagano povlačite uređaj prema krajevima kose

- 1 **Zahvatite pramen kose**
Počevši od korijena kose odvojite jedan pramen (širine najviše 2 prsta) i čvrsto ga stisnite između pločica za oblikovanje.
- 2 **Zarotirajte uređaj**
Kada je pramen kose smješten između pločica, zarotirajte uređaj 1-2 puta oko njegove vlastite osi, tako da pramen klizi prvo preko pločica a onda preko dijela za valovito oblikovanje (3). Za lakše rukovanje, a i kako biste držali pločice za oblikovanje stisnutima, možete prstima druge ruke pridržati i hladni vrh (2).
- 3 **Lagano povlačite uređaj prema krajevima kose**
Polako povlačite uređaj od korijena prema vrhovima. Pripazite da cijelom dužinom kose prijeđete preko dijela za valovito oblikovanje (3). Kada prođete i vrhove, vidjet ćete kako se pramen kose pretvorio u kovrču.
Što sporije prolazite kroz kosu, kovrče će biti čvršće i definiranije. I obratno – prođete li kroz kosu brzo, dobit ćete lagane kovrče tj. blago valovitu kosu.

Za najbolje rezultate

- Nemojte uređajem zahvaćati vrhove kose. Naprotiv, odaberite pramen već kod korijena, pa onda zarotirajte uređaj oko njegove osi 1–2 puta i polako vucite prema krajevima kose, dok god ne prođete cijelu dužinu kose.

Automatsko isključivanje

Iz sigurnosnih razloga uređaj će se automatski isključiti nakon otprilike 30 minuta. Želite li ga i dalje koristiti, jednostavno pritisnite prekidač za uključivanje/isključivanje (6).

Nakon uporabe

- Nakon svake uporabe isključite uređaj tako da prekidač za uključivanje/isključivanje (6) držite pritisnutim 1 sekundu.
- Zapamtite da su i nakon isključivanja pločice još uvijek vruće i ne dodirujte ih kako se ne biste opekli. Nakon što se uređaj hladio 20 minuta možete dodirnuti pločice bez opasnosti.

Čišćenje

- Uređaj uvijek isključite iz utičnice prije čišćenja. Nikad ne uranjajte uređaj u vodu.
- Čistite uređaj vlažnom, a sušite ga mekom krpom.

Podložno promjenama bez prethodne najave.

Molimo Vas da ne bacate uređaj u kućni otpad nakon prestanka njegovog radnog vijeka. Ostaviti ga možete u Braun servisnom centru ili na odgovarajućim odlagalištima u Vašoj zemlji.



Jamstvo

Za ovaj proizvod jamimo jamstveno razdoblje od 2 godine od dana kupnje. U okviru tog razdoblja besplatno ćemo otkloniti bilo kakvu neispravnost uređaja do koje je došlo zbog zamora materijala ili pogrešaka u radu ili popravkom ili zamjenom uređaja ovisno o procjeni.

Ovo jamstvo vrijedi za svaku zemlju u kojoj ovaj uređaj distribuira Braun ili njegov ovlaštenu distributer.

Ovo jamstvo ne pokriva: štetu nastalu zbog nepravilne upotrebe, normalno trošenje materijala (npr. u slučaju trošenja mrežice na uređaju za brijanje), kao i oštećenja koja imaju neosporan utjecaj na vrijednost ili rad uređaja. Jamstvo prestaje vrijediti ako popravke vrše neovlaštene osobe te ako se ne koriste originalni Braunovi dijelovi.

Ako tijekom jamstvenog razdoblja zatrebate servis, donesite ili pošaljite cijeli uređaj zajedno s računom na adresu Braunovog ovlaštenog servisnog centra.

Napomena : Ukoliko niste u mogućnosti riješiti Vaš problem putem priložene servisne mreže ili na prodajnom mjestu molimo Vas da nas kontaktirate na telefonski broj 091 66 01 777 ili 01 66 26 555.

SINGULI D.O.O., Zagreb 10 000

Primorska 3, Tel. 01 37 72 644, primorska@singuli.hr
CMP, Savica Šanci 145, Tel. 01 24 04 451, savica@singuli.hr
Josipa Strganca 12, Tel. 01 37 79 029, spansko@singuli.hr

JEŽIĆ COLOR SERVIS, Bjelovar 43 000

Petra Zrinskog 13, Tel. 043 243 500, color-servis@bj.htnet.hr

ELMIN, Đurđevac 48350

R. Boškovića 20, Tel. 048 813 365, elmin@optinet.hr

BKS d.o.o., Slavonski brod 35 000

J. J. Strossmayera 29, Tel. 035 203 101,
bks.servis035@gmail.com

FRUK d.o.o., Virovitica 33 000

J. J. Strossmayera 23, Tel. 033 553 068, fruk.servis@vt.t-com.hr

MARKOVIĆ OBRT ZA EL.USLUGE, Varaždin 42 000

Krešimira Filića 9, Tel. 042 210 588, i.markovic@inet.hr

RADAN ELEKTRINIK CENTAR d.o.o., Dubrovnik 20 000

Ob. Pape I.Pavlall.17, Tel. 020 321 500,
radanelektronikcentar@gmail.com

Tehno -Jelčić d.o.o., Šibenik 22 000

VIII Dalmatinske Udarne Brigade 71, Tel. 022 340 229

MERC&DUJMOVIĆ, Split 21 000

Alojzija Stepinca 6, Tel. 021 537 780, mercdujmovic@st.t-com.hr

Slovenski

Prosimo, da pred uporabo natančno preberete navodila za uporabo in jih shranite, da vam bodo na voljo tudi v prihodnje.

Pomembno

- Aparat lahko priključite le v vtičnico z izmeničnim električnim tokom, pred tem pa preverite, če napetost omrežja ustreza tisti, ki je navedena na aparatu.
-  Aparata ne smete uporabljati v bližini vode (npr. v bližini prhe, kadi ali umivalnikov, ki so napolnjeni z vodo). Pazite, da se aparat ne zmoči.
- Za dodatno zaščito vam priporočamo, da v napeljavo kopalnice vgradite stikalo za diferencialno tokovno zaščito (zaščitno stikalo RCD) z nazivnim tokom do 30 mA. Posvetujte se z električarjem.
- Otroci, starejši od 8 let ter osebe z zmanjšanimi telesnimi, zaznavnimi ali duševnimi sposobnostmi ali s pomanjkanjem izkušenj in znanja, lahko napravo uporabljajo pod nadzorom, ali če so bile poučene o varni uporabi naprave in razumejo nevarnosti, ki izhajajo iz njene uporabe. Otroci se z napravo ne smejo igrati. Otroci, mlajši od 8 let in brez nadzora, naprave ne smejo čistiti in vzdrževati.
- Ne dotikajte se vročih delov aparata.
- Segretega aparata ne odlagajte na površine, ki niso odporne proti visokim temperaturam.
- Ne navijajte priključne vrvica okoli naprave. Redno preverjajte priključno vrvico glede obrabe ali poškodbe. Če se vrvica poškoduje, takoj izklopite napravo in jo predajte v popravilo ustreznemu servisu Braun. Neustrezno, nestrokovno popravilo lahko povzroči veliko nevarnost za uporabnika.
- Pred uporabo morajo biti lasje popolnoma suhi. Če z aparatom oblikujete mokre lase, pride do poškodb aparata, ki jih ni mogoče popraviti.
- Na lase vam pred uporabo aparata ni treba nanesti nobenih izdelkov za oblikovanje, saj keramične ploščice (1) ne škodujejo vašim lasem.

Opis

- 1 Keramični ploščici
- 2 Hladna konica
- 3 Površina za oblikovanje valovitih las
- 4 Prikazovalnik temperature
- 5 Tipki za nastavitev temperature (-/+)
- 6 Tipka za vklop/izklop («on/off»)
- 7 Vrtljiva priključna vrvica

Priprava na uporabo

- Aparat priključite na električno omrežje, pritisnite tipko za vklop/izklop (6) in jo zadržite tri sekunde, da se aparat vklopi.

- Medtem ko se aparat segreva, na prikazovalniku temperature utripajo trije rdeči segmenti [Slika A1].
- Po približno 40 sekundah lahko začnete uporabljati aparat.
- S tipkama za nastavitev temperature (5) lahko spremenite temperaturo v območju 5 stopenj, ki so označene s segmenti na prikazovalniku (4). Med spreminjanjem nastavitve segmenti utripajo. Takoj ko je dosežena izbrana temperatura, segmenti na prikazovalniku prenehajo utripati.

A Priprava las

- Lasje morajo biti pred uporabo aparata popolnoma suhi.
- Najprej z redkim glavnikom razčешite lase in odstranite morebitne vozle [A2].

B Ravnanje las (Style 1)

Za ravnanje las priporočamo naslednje nastavitve temperature:

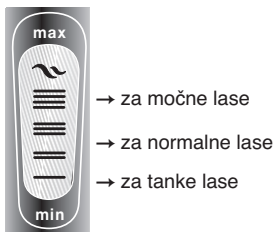

Čim višja je temperatura, tem hitreje boste ustvarili gladko in ravno pričesko.

1. Vzemite pramen las. Začnite čim bližje lasnim koreninam, zajemite tanek pramen (2–3 cm ali širine 2 prstov) in ga trdno stisnite med ploščicama aparata [B1].
2. Aparat za ravnanje las nežno, počasi in enakomerno povlecite po vsej dolžini las od korenin do konic [B2], pri čemer se ne smete ustaviti za dlje kot 2 sekundi. To vam zagotavlja kar najboljše rezultate pri oblikovanju pričeske, ne da bi pri tem lase poškodovali. Keramične ploščice (1) zagotavljajo enostavno in gladko drsenje.
 - Za boljši nadzor med drsenjem po pramenu lahko aparat z drugo roko primete na konicah s hladno površino (2).
 - Konice las lahko zavihate, tako da aparat počasi obrnete navzven ali navznoter, preden spustite lase izmed ploščic.

C Oblikovanje kodrov (Style 2)

Izberite nastavitev temperature , ki omogoča hitre in zanesljive rezultate oblikovanja (neodvisno od vrste las).

Braun Multistylers vam ponuja povsem nov način ustvarjanja kodrov: preprosto, brez navijanja pramenov in dolgega čakanja.

Stisnite pramen las med ploščici ➡ Zavrtite aparat ➡ Aparat počasi pomikajte stran od glave proti konicam las

- 1 **Stisnite pramen las med ploščici**
Začnite tesno ob glavi in koreninah las. Pramen las (širine največ za dva prsta) dajte med keramični ploščici in ju stisnite skupaj.
- 2 **Zavrtite aparat**
Ko je pramen las na mestu, zavrtite aparat 1–2-krat okrog njegove osi, tako da pramen zdrsi najprej skozi ploščici in nato preko površine za valovite lase (3). Za boljši nadzor si lahko pomagata tako, da z drugo roko držite hladni konici in zadržite ploščici stisnjeni skupaj.
- 3 **Aparat počasi pomikajte stran od glave proti konicam las**
Aparat počasi pomikajte stran od glave proti konicam las. Pazite, da bo celotna dolžina pramena zdrsela preko površine za valovite lase (3). Ko aparat potegneta preko konic las, se pramen škodra.
Čim počasneje potegneta, tem bolj poudarjeni bodo kodri. Čim hitreje potegneta, tem bolj rahli bodo kodri.

Nasveti za optimalne rezultate

- Z aparatom ne zgrabite konic las, temveč ga postavite v bližino glave in zgrabite pramen las tik ob koreninah.
- Aparat 1–2-krat zavrtite okrog njegove osi in ga počasi potegnite proti konicam las in še naprej.

Varnostni avtomatski izklop

Po približno 30 minutah se aparat iz varnostnih razlogov samodejno izklopi. Če želite še naprej oblikovati lase, preprosto ponovno pritisnite tipko za vklop/izklop (6).

Po uporabi

- Po vsaki uporabi aparat izklopite, tako da pritisnete tipko za vklop/izklop (6) in jo zadržite 1 sekundo.
- Tudi ko aparat že izklopite, sta keramični ploščici še vedno vroči. Ne dotikajte se ju, ker se lahko opečete. Šele po 20 minutah se aparat toliko ohladi, da se ga lahko brez nevarnosti dotaknete.

Čiščenje

- Pred čiščenjem aparat vedno izključite iz električnega omrežja. Aparata ne smete potopiti v vodo.
- Aparat očistite z vlažno krpo in ga nato z mehko krpo obrišite do suhega.

Pridržujemo si pravico do sprememb brez predhodnega opozorila.

Odslužene naprave ne smete odvreči skupaj z gospodinjskimi odpadki. Odnosite jo v Braunov servisni center ali na ustrezno zbirno mesto v skladu z veljavnimi predpisi.



Garancijski list

Za izdelek velja dveletna garancija, ki za vas veljati z datumom izročitve blaga. Proizvajalec jamči, da bo izdelek deloval v garancijskem roku ob pravilni uporabi v skladu z njegovim namenom in priloženimi navodili. V garancijski dobi bomo brezplačno odpravili vse okvare izdelka, ki so posledica napak v materialu ali izdelavi, tako da vam bomo izdelek po naši presoji popravili ali v celoti zamenjali.

Če pooblašeni servis vašega izdelka ne popravi v 45 dneh, imate pravico zahtevati nov izdelek. Za sprejem v reklamacijo se šteje dan, ko je izdelek sprejet v pooblašeni servis, pri prodajalcu (distributerju) ali v trgovino, kjer ste izdelek kupili. Čas zagotavljanja servisa, vzdrževanja, nadomestnih delov in priklopnih aparatov je 3 leta po preteku garancijskega roka. Popravila na domu zaradi zahtevnosti in neprenosljivosti sodobne servisne opreme in razpoložljivosti rezervnih delov niso mogoča.

Garancija velja na območju Republike Slovenije, pa tudi v vseh državah, kjer izdelek dobavlja podjetje Braun ali njegov pooblašeni distributer.

Garancija ne izključuje pravic potrošnika, ki izhajajo iz odgovornosti prodajalca za napake na blagu.

Garancija ne velja:

- Za okvare, ki so posledica nepravilne uporabe, normalne obrabe ali rabe oziroma napake, ki imajo zanemarljiv učinek na vrednost in delovanje izdelka.
- Ob vsakem posegu nepooblašene osebe ali kakršnekoli druge predelave izdelka in če pri popravilu niso uporabljeni originalni Braunovi rezervni deli.

Za popravilo v garancijski dobi celotno napravo skupaj z računom in/ali izpolnjenim garancijskim listom odnesite ali pošljite na pooblašeni servisni center Braun:

JEŽEK SERVIS D.O.O. , Cesta 24. Junija 2, 1231 Ljubljana
Tel. št.: +386 1 561 66 30

E-mail: jezektrg.servis@siol.net

Potrošnik lahko zahtevo za popravilo v garancijski dobi za celotno napravo, skupaj z računom in/ali izpolnjenim garancijskim listom, prav tako uveljavlja tudi pri prodajalcu ali pri proizvajalcu (distributerju).

Za dodatne informacije smo vam na voljo na brezplačni telefonski številki 080 2822.

Distributer: Orbico, d. o. o., Verovškova ul. 72, 1000 Ljubljana
Proizvajalec: Braun GmbH, Frankfurter Str. 145, 61476 Kronberg, Nemčija

Türkçe

Kullanmadan önce kullanım kılavuzunu dikkatlice okuyunuz ve daha sonra ihtiyaç duyma ihtimaline karşılık saklayınız.

Önemli

- Ürününüzün kablosunu prize takın ve ürün üzerinde de yazılı olan, cihazı çalıştırmak için gerekli voltajın şebeke voltajına uyup uymadığını kontrol edin.
-  Bu cihaz kesinlikle suya yakın yerlerde kullanılmamalıdır. (örn. su dolu küvet, banyo küveti, duş) Ürününüzün ıslanmasına izin vermeyin.
- Ek koruma sağlamak için banyonuzun elektrik tesisatında 30 mA'lık akım düzenleyici cihaz (RCD) kullanılması tavsiye edilir. Bu uygulamayı yapmak için bir teknik servise danışınız.
- Bu aygıt, 8 yaş ve üzerindeki çocuklar tarafından kullanılabilir. Hafif fiziksel ya da ruhsal engelli kişiler veya deneyimi ve bilgisi olmayan kişiler ise; gözetim altında ya da cihazın güvenli kullanımı hakkında eğitim gördükten ve yanlış kullanımı durumunda oluşabilecek zararlar hakkında bilgi sahibi olduktan sonra cihazı kullanabilirler. Çocuklar cihazla oynamamalıdır. Temizleme ve bakım işlemleri, gözetim altında ve 8 yaşından büyük olmayan çocuklar tarafından yapılmamalıdır.
- Ürünün sıcak kısımlarına dokunmaktan kaçının.
- Ürününüz sıcakken ısıya dayanıklı olmayan yüzeylerden uzak tutun.
- Ana kabloları cihazın etrafına dolamayın. Yıpranma ve hasarlara karşı ana kabloyu düzenli olarak kontrol edin. Eğer kablo hasarlıysa, cihazı kullanmayı bırakın ve bir Braun Yetkili Servisine götürün.
- Cihaz, sadece kuru saçlar üzerinde kullanılmalıdır. Sıcak şekillendirici bir cihazı ıslak saç üzerinde kullanmak, telafisi mümkün olmayan zararlara sebep olabilir.
- Seramik plakalar (1) saçınıza zarar vermediğinden, herhangi bir şekillendirici ürün kullanmanıza gerek yoktur.

Açıklama

- 1 Seramik plakalar
- 2 Soğuk tutma bölgesi
- 3 Dalga şekillendirici
- 4 Sıcaklık göstergesi
- 5 Sıcaklık seçim düğmeleri (- / +)
- 6 «on/off» (açma/kapama) düğmeleri
- 7 Döner kablo

Başlarken

- Cihazı bir elektrik prizine takınız ve açmak için «on/off» düğmesini (6) üç saniye boyunca bastırınız.
- Cihaz ısınırken, sıcaklık göstergesinde (4) üç tane kırmızı ışık yanıp sönecek [Şekil A1].

- Yaklaşık 40 saniye sonra, cihazı kullanmaya başlayabilirsiniz.
- Sıcaklık seçim düğmelerini kullanarak, ekran (4) üzerindeki bölmeden görülen 5'li aralıklarla sıcaklığı ayarlayabilirsiniz. Sıcaklık ayarını değiştirirken, gösterge bölmesi yanıp söner. Seçili sıcaklıklara ulaşıldığında, gösterge bölmesi artık yanıp sönmez.

A Saçınızı hazırlama

- Cihazı kullanmadan önce saçınızın tümüyle kuru olduğundan emin olunuz.
- İlk olarak, saçınızdaki düğümleri çözmek için geniş dişli bir tarak kullanınız [A2].

B Saçınızı düzleştirme (Style 1)

Düzleştirme için, aşağıdaki sıcaklık ayarlarını tavsiye etmekteyiz:

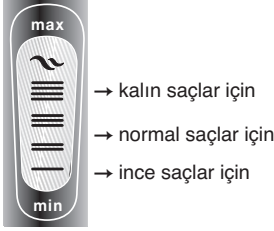

Sıcaklık ayarı ne kadar yüksekse, o kadar hızlı parlak ve düz bir stil elde edersiniz.

1. Bir saç tutamını ayırınız. Saç köküne yakın bir şekilde başlayınız, ince bir saç tutamı (2–3 cm ya da 2 parmak genişliğinde) alın ve şekillendirici plakalar [B1] arasında iyi bir şekilde sıkıştırınız.
 2. 2 saniyeden daha uzun bir süre ile, kökten uca kadar [B2], yavaş ve sabit bir şekilde, düzleştiriciyi tüm saç uzunluğu boyunca yavaş bir şekilde hareket ettiriniz. Bu, saçınıza zarar vermeden, en iyi düzleştirme sonuçlarını sağlayacaktır. Seramik plakalar (1), kolay ve pürüzsüz akışı sağlamaktadır.
- Bir saç tutamında kaydırırken gelişmiş kontrol için, cihazı soğuk tutma bölgesinden (2) elinizle tutarak sabitleyebilirsiniz.
 - Bir saç tutamını bırakmadan önce, saç uçlarında kıvrım oluşturmak için, cihazı dışarı ya da içeri doğru yavaşça döndürünüz.

C Bukle yapma (Style 2)

Daha hızlı şekillendirme sonucu elde etmek için  sıcaklık ayarını seçiniz (bu ayar saç tipinden bağımsız olarak seçilir).

Cihaz, bukle yapmak için, saç tutamlarını kıvrımadan ya da uzun süre beklemeye gerek kalmadan tamamen yeni ve basit bir yöntem sunmaktadır.

Bir saç tutamını geriniz ⇒ Cihazı döndürün ⇒ Cihazı başınızdan saç uçlarına doğru yavaş bir şekilde hareket ettirin

1 Bir saç tutamını geriniz

Saç köklerine yakın bir şekilde başlayarak, seramik plakalar arasında bir (maksimum 2 parmak genişliğinde) saç tutamını yerleştiriniz ve kapatınız.

2 Cihazı döndürün

Saç tutamını yerleştirdikten sonra, cihazı 1–2 kez kendi eksenini etrafında döndürünüz, böylece saç tutamları ilk olarak plakalar boyunca ve daha sonra dalga şekillendirici (3) üzerinden kayacaktır. Daha gelişmiş bir uygulama sağlama adına, şekillendirici plakalarını bastırılmış bir şekilde tutmak için, soğuk tutma bölgesini diğer serbest elinizle tutabilirsiniz.

3 Cihazı saç köklerinden uca doğru yavaş bir şekilde hareket ettiriniz

Yavaş bir şekilde şekillendiriciyi kökten uca ucuna doğru çekiniz. Saç tutamınızın tümüyle, dalga şekillendirici (3) üzerinden kaydığında emin olunuz. Cihazı, saç uçlarının da ötesine çektiğinizde, saç tutamları bukle haline gelir.

Ne kadar yavaş çekerseniz, bukleleriniz o kadar belirgin olur.
Ne kadar hızlı çekerseniz, bukleleriniz o kadar gevşek durur.

En iyi sonuca ulaşmak için

- Saçınızın uçlarını cihaz ile kavramayın. Bunun yerine, cihazı saçınızın köklerine yakın bir şekilde tutun.
- Cihazı kendi eksenini etrafından 1 ya da 2 kez döndürün ve yavaş bir şekilde saçınızın uçlarına ve dışına doğru çekin.

Otomatik kapanma güvenliği

Güvenlik nedeniyle, cihaz yaklaşık olarak 30 dakika sonra otomatik olarak kapanacaktır. Eğer şekillendirmeye devam etmek istiyorsanız, tekrar «on/off» düğmesine (6) basınız.

Kullanım sonrası

- Her kullanım sonrası, cihazı «on/off» düğmesine (6) 1 saniye boyunca basarak kapatınız.
- Kapattıktan sonra bile, seramik plakalar hala sıcak kalmaya devam eder. Herhangi bir yanmadan sakınmak için bunlara dokunmayınız. Sadece 20 dakikalık soğuma süresi sonrası, cihaza herhangi bir risk olmaksızın dokunabilirsiniz.

Temizleme

- Temizlik öncesi, her zaman cihazı prizden çıkarın. Cihazı hiçbir zaman su içerisine daldırmayın.
- Cihazı nemli bir bez ile temizleyin ve kurutmak için yumuşak bir bez kullanın.

Bu bilgiler, bir bildirim yapılmadan değiştirilebilir.

Lütfen ürünü kullanım ömrü sonunda evsel atıklarla beraber atmayınız. Bir Braun Servis Merkezine ya da bölgenizdeki uygun toplama noktalarına götürünüz.

AEEE Yönetmeliğine Uygundur



Bakanlıkça tespit ve ilan edilen kullanım ömrü 7 yıldır.

Üretici firma ve CE uygunluk değerlendirme kuruluşu:

Braun GmbH
Frankfurter Straße 145
61476 Kronberg / Germany

Procter & Gamble Satış ve Dağıtım Ltd. Şti. Nida Kule – Kuzey, Barbaros Mahallesi Begonya Sokak No:3 34746 Ataşehir, İstanbul tarafından ithal edilmiştir. P&G Tüketici İlişkileri: 08502200911 www.pg.com.tr

Braun Servis İstasyonları listemize internet sitemizden veya Tüketici Hizmetleri merkezimizi arayarak ulaşabilirsiniz.
www.braun.com/tr

TÜKETİCİNİN HAKLARI

Malın ayıplı olduğunun anlaşılması durumunda tüketici, 6502 sayılı Tüketicinin Korunması Hakkında Kanununun 11 inci maddesinde yer alan; a) Sözleşmeden dönme, b) Satış bedelinden indirim isteme, c) Ücretsiz onarılmasını isteme, c) Satılanın ayıpsız bir misli ile değiştirilmesini isteme, seçimli haklarından birini kullanabilir. Tüketici; şikayet ve itirazları konusundaki başvurularını Tüketici Mahkemelerine ve Tüketici Hakem Heyetlerine yapabilir. Braun Servis İstasyonları listemize internet sitemizden veya Tüketici Hizmetleri Merkezimizi arayarak ulaşabilirsiniz. www.braun.com/tr

Română (RO/MD)

Produsele noastre sunt proiectate pentru a atinge cel mai înalt nivel de calitate, funcționalitate și design. Sperăm că veți fi mulțumiți de noul aparat Braun. Vă rugăm să citiți cu atenție instrucțiunile înainte de folosire și să le păstrați pentru viitoare referințe.

Important

- Conectați aparatul numai la o sursă de curent alternativ (~) și asigurați-vă că tensiunea corespunde cu cea inscripționată pe aparat.
-  Nu folosiți aparatul în apropierea apei (de ex: lângă chiuveta plină cu apă, în cadă sau duș). Feriți-l de umiditate.
- Pentru o protecție mai bună a aparatului împotriva fluctuațiilor de curent vă recomandăm instalarea unui stabilizator de curent (RCD), cu o putere reziduală care să nu depășească 30 mA în circuitul electric din baie. Cereți sfatul unui profesionist.
- Acest aparat electrocasnic poate fi utilizat de către copii peste 8 ani, de către persoanele cu capacități fizice, senzoriale sau mentale reduse, precum și de către cele cărora le lipsesc experiența și cunoștințele necesare, cu condiția de a fi supravegheate și de a primi instrucțiuni pentru a utiliza în siguranță aparatul și pentru a înțelege posibilele riscuri. Copiii nu trebuie să se joace cu acest aparat. Operațiunile de curățare și întreținere nu trebuie efectuate de copii, în afara cazului în care au peste 8 ani și sunt supravegheați.
- Evitați atingerea părților calde ale produsului.
- Dacă aparatul este în funcțiune, nu îl lăsați pe suprafețe care nu sunt termorezistente.
- Nu înfășurați cablul de alimentare în jurul aparatului. Verificați în mod regulat cablul de alimentare pentru uzură și deteriorare. În cazul în care cablul este deteriorat, încetați utilizarea aparatului și duceți-l la un centru de service autorizat Braun. Reparațiile efectuate de către persoane necalificate pot expune utilizatorul la riscuri majore.
- Placa de păr Braun trebuie utilizată numai pe păr uscat. Folosirea aparatului pe păr ud, poate cauza acestuia daune ireparabile.
- Nu trebuie să folosiți produse de styling, deoarece plăcile de ceramică nu dăunează firului de păr.

Descriere

- 1 Plăci de ceramică
- 2 Punct de atingere rece
- 3 Accesoriu pentru ondulat
- 4 Afișaj temperatură
- 5 Butoane pentru selectat temperatura (-/+)
- 6 Buton pornit/oprit («on/off»)
- 7 Cablu de alimentare

Înainte de utilizare

- Conectați aparatul la o sursă de curent și țineți apăsat butonul pornit/oprit (6) timp de 3 secunde pentru a-l porni.
- În timpul încălzirii, pe ecranul aparatului vor apărea trei segmente de culoare roșie care luminează intermitent [Fig. A1].
- După aproximativ 40 de secunde se va atinge temperatura minimă necesară pentru coafare și puteți începe să folosiți placa.
- Folosind butoanele de selectare a temperaturii (5) (-/+), puteți ajusta temperatura într-un domeniu ce cuprinde 5 nivele, reprezentate prin segmentele afișate pe ecranul aparatului (4). Aceste segmente vor lumina intermitent până la atingerea temperaturii dorite.

A Pregătirea

- Aveți grijă ca părul să fie total uscat înainte de a începe să folosiți aparatul.
- În primul rând, pieptănați-vă părul cu un pieptene cu dinții rari și descurcați-l [Fig. A2].

B Cum să întindeți părul (Style 1)

Pentru a întinde părul, vă recomandăm următoarele setări de temperatură:

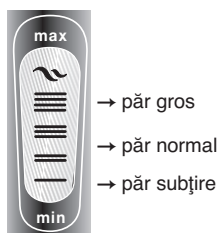

Cu cât este mai înalt nivelul de temperatură, cu atât veți obține un păr întins într-un timp mai scurt.

1. Împărțiți părul în șuvițe. Introduceți o parte din păr, pornind de la rădăcină, (șuvițe de 2–3 cm. maxim) între plăci și apoi închideți-le [Fig. B1].
 2. Trageți placa ușor de la rădăcină spre vârfuri [Fig. B2], de-a lungul șuvițelor de păr, cu o mișcare continuă. Nu lăsați aparatul în același loc mai mult de 2 secunde. Astfel, se asigură cele mai bune rezultate fără a deteriora firul de păr. Plăcile ceramice (1) asigură o alunecare ușoară.
- Pentru a obține un mai bun control al aparatului în momentul trecerii de-a lungul șuvițelor de păr, puteți să îl țineți cu cealaltă mână de partea rece a acestuia (2).
 - Puteți obține bucle, spre vârfuri, prin rotirea aparatului spre interior sau exterior.

C Cum să obțineți bucle (Style 2)

Pentru rezultate optime selectați temperatura  (indiferent de tipul de păr).

Placa de întins părul Braun vă oferă un mod nou, mult mai rapid și mult mai simplu de a obține bucle.

Introduceți o șuviță de păr între plăci ➡ Rotiți aparatul ➡ Treceți placa ușor de la rădăcină spre vârfuri

- 1 **Puneți o șuviță de păr între plăcile de ceramică**
Introduceți o șuviță de păr (de maxim două degete în lățime) între plăci – pornind de la rădăcină – și apoi închideți-le.
- 2 **Rotiți aparatul**
Rotiți aparatul de 1-2 ori în jurul axei sale, astfel încât șuvița să treacă mai întâi printre plăci și apoi prin accesoriul pentru ondulat (3). Pentru o manipulare mai ușoară țineți aparatul de punctul de atingere rece – în acest fel șuvița va fi presată între plăci.

3 Treceți placa ușor de la rădăcină spre vârfuri

Ghidați aparatul ușor de la rădăcină pînă la vârfuri. Aveți grijă ca întreaga lungime a șuviței să treacă prin accesoriul pentru ondulat (3) – în acest fel veți obține o șuviță ondulată.

Cu cât ghidați mai încet placa, cu atât rezultatele obținute vor fi mai bune (bucle ferme). Cu cât trageți mai repede aparatul peste șuvița de păr, cu atât buclele obținute vor fi mai ample.

Pentru rezultate optime

- Nu prindeți vârfurile între plăci.
- Prindeți o șuviță cât mai aproape de rădăcina părului, rotiți aparatul în jurul axei proprii de 1 sau 2 ori și deplasați încet aparatul de la rădăcină spre vârfuri.

Auto-oprire de siguranță

Din motive de siguranță, după aproximativ 30 minute aparatul se oprește automat. Dacă doriți să continuați coafatul, trebuie doar să apăsați din nou butonul pornit/oprit (6).

După utilizare

- După fiecare utilizare, opriți aparatul apăsând timp de o secundă butonul pornit/oprit (6).
- Chiar dacă ați oprit aparatul, plăcile de ceramică sunt încă fierbinți. Evitați atingerea părților calde. După 20 de minute puteți atinge părțile calde fără a vă expune nici unui risc.

Curățare

- Scoateți aparatul din priză înainte de a-l curăța.
- Nu îl introduceți niciodată în apă. Curățați aparatul cu o cârpă umedă și apoi stergeți-l cu una uscată.

Pot fi modificate fără înștiințare prealabilă

A nu se arunca produsul împreună cu deșeurile menajere; a se preda la centrele de colectare specializate.



Garanție

Acordăm o garanție de 2 ani pentru acest produs, de la data livrării produsului. Durata medie de utilizare: 5 ani, cu condiția respectării instrucțiunilor de utilizare și efectuării intervențiilor tehnice numai de către personalul service autorizat.

În perioada de garanție vom remedia gratuit neconformitățile aparatului, prin repararea sau înlocuirea produsului, după caz. Această garanție este valabilă în orice țară în care acest aparat este furnizat de către compania Braun sau de către distribuitorul desemnat al acesteia. Repararea sau înlocuirea produselor se va efectua în cadrul unei perioade rezonabile de timp (maxim 15 zile de la data aducerii la cunoștință a neconformității).

Prezenta garanție nu acoperă: defectele datorate utilizării necorespunzătoare, uzurii normale, precum și defectele care au un efect neglijabil asupra valorii sau funcționării aparatului. Garanția devine nulă dacă se efectuează reparații de către persoane neautorizate și dacă nu se utilizează componente originale Braun.

Pentru a beneficia de service în perioada de garanție, prezentați produsul împreună cu factura (bonul/chitanța de cumpărare) la una dintre unitățile service agreeate.

PUNCT CENTRAL DE SERVICE BRAUN

• Sos. Viilor, Nr.14, Corp Clădire C2, Etaj 2,
Biroul nr. 3, Sector 5, București (acces din Str. Năsăud)
Tel: 021.224.30.35
Mobil: 0722.541.548
E-mail: service.braun@interbrands.ro

Ελληνικά

Παρακαλούμε, διαβάστε τις οδηγίες χρήσης προσεκτικά πριν χρησιμοποιήσετε τη συσκευή.

Σημαντικό

- Βάλτε τη συσκευή μόνο σε μια πρίζα εναλλασσόμενου ρεύματος και βεβαιωθείτε ότι η τάση του ρεύματος αντιστοιχεί σε εκείνη που αναγράφεται στη συσκευή.
-  Αυτή η συσκευή δεν πρέπει ποτέ να χρησιμοποιείται κοντά σε νερό (π.χ. νεροχύτη ή μπανιέρα). Μην αφήσετε τη συσκευή σας να βραχεί.
- Για επιπλέον προστασία, συνιστούμε να τοποθετήσετε ειδικό διακόπτη ασφαλείας (RCD 30mA) στην ηλεκτρολογική εγκατάσταση. Συμβουλευτείτε τον τεχνικό σας.
- Αυτή η συσκευή μπορεί να χρησιμοποιηθεί από παιδιά 8 ετών και άνω και άτομα με περιορισμένες φυσικές, αισθητικές ή πνευματικές δυνατότητες ή έλλειψη εμπειρίας και γνώσεων, αν υπάρχει ανάλογη εποπτεία ή οδηγίες σχετικά με την ασφαλή χρήση της συσκευής και κατανόηση των ενδεχόμενων κινδύνων. Τα παιδιά δεν πρέπει να παίζουν με τη συσκευή. Ο καθαρισμός και η συντήρηση της συσκευής δεν πρέπει να πραγματοποιούνται από παιδιά, εκτός αν είναι άνω από 8 ετών και έχουν ανάλογη εποπτεία.
- Αποφύγετε να αγγίζετε τα ζεστά μέρη της συσκευής.
- Μην τοποθετείτε τη συσκευή σε επιφάνειες μη ανθεκτικές στη θερμότητα, όταν είναι ζεστή.
- Μην τυλίγετε το καλώδιο ρεύματος γύρω από τη συσκευή. Ελέγχετε τακτικά το καλώδιο ρεύματος για σημάδια φθοράς ή βλάβης. Εάν το καλώδιο υποστεί ζημιά, διακόψτε τη χρήση της συσκευής και παραδώστε το σε κάποιο εξουσιοδοτημένο Κέντρο Service της Braun. Μη εξουσιοδοτημένες εργασίες επισκευής μπορεί να οδηγήσουν σε εξαιρετικά επικίνδυνες συνέπειες για τον χρήστη.
- Η συσκευή πρέπει να χρησιμοποιείται μόνο σε στεγνά μαλλιά. Η χρήση μιας ζεστής συσκευής φορμαρίσματος σε βρεγμένα μαλλιά θα προκαλέσει ανεπανόρθωτες ζημιές.
- Δεν χρειάζεται να χρησιμοποιείτε προϊόντα φορμαρίσματος (styling) καθώς οι κεραμικές πλάκες (1) δεν καταστρέφουν τα μαλλιά σας.

Περιγραφή

- 1 Κεραμικές πλάκες
- 2 Μη θερμαινόμενα σημεία
- 3 Εξωτερικό σημείο δημιουργίας κυματιστών μαλλιών
- 4 Οθόνη θερμοκρασίας (με ενδεικτική λυχνία)
- 5 Πλήκτρα επιλογής θερμοκρασίας (- / +)

- 6 Πλήκτρο λειτουργίας «on/off»
- 7 Περιστρεφόμενο καλώδιο ρεύματος

Λειτουργία

- Συνδέστε την συσκευή σε μια ηλεκτρική πρίζα και πιέστε το πλήκτρο λειτουργίας «on/off» (6) για 3 δευτερόλεπτα για να την θέσετε σε λειτουργία.
- Κατά την διάρκεια της προθέρμανσης, η οθόνη εμφανίζει τρεις κόκκινες ενδείξεις που αναβοσβήνουν [Εικ. Α1].
- Μετά από περίπου 40 δευτερόλεπτα, μπορείτε να ξεκινήσετε να χρησιμοποιείτε τη συσκευή.
- Χρησιμοποιώντας τα πλήκτρα επιλογής θερμοκρασίας (5), μπορείτε να ρυθμίσετε την θερμοκρασία μεταξύ 5 επιπέδων που αντιπροσωπεύονται από ενδείξεις πάνω στην οθόνη (4). Όταν αλλάζετε το επίπεδο θερμοκρασίας, οι ενδείξεις θα αναβοσβήνουν. Οι ενδείξεις σταματούν να αναβοσβήνουν όταν έχει επιτευχθεί η επιλεγμένη θερμοκρασία.

A Προετοιμασία των μαλλιών σας

- Βεβαιωθείτε ότι τα μαλλιά σας είναι εντελώς στεγνά πριν χρησιμοποιήσετε τη συσκευή.
- Πρώτα χτενίστε τα μαλλιά σας με μια πλατιά χτένα για να τα ξεμπερδέψετε [Α2].

B Πώς να ισιώσετε τα μαλλιά σας (Style 1)

Για ίσιωμα, συνιστούμε τα ακόλουθα επίπεδα θερμοκρασίας:



Όσο υψηλότερο είναι το επίπεδο θερμοκρασίας, τόσο πιο γρήγορα θα επιτύχετε ένα λείο, ίσιο φορμάρισμα των μαλλιών.

1. Χωρίστε τα μαλλιά σας σε τούφες. Ξεκινώντας κοντά στις ρίζες, πάρτε μια μικρή τούφα μαλλιών (2–3 εκ. ή 2 δάχτυλα πλάτος) και τοποθετήστε την σταθερά ανάμεσα στις πλάκες φορμαρίσματος [B1].
 2. Μετακινήστε απαλά την συσκευή ισιώματος κατά μήκος των μαλλιών αργά και σταθερά, από τις ρίζες έως τις άκρες [B2] χωρίς να σταματάτε για περισσότερο από 2 δευτερόλεπτα. Αυτή η διαδικασία θα εξασφαλίσει καλύτερα αποτελέσματα στο ίσιωμα χωρίς να καταστρέψει τα μαλλιά σας. Οι κεραμικές πλάκες (1) εξασφαλίζουν εύκολη και ομαλή ολίσθηση.
- Για καλύτερο έλεγχο όταν μετακινείτε τη συσκευή κατά μήκος μιας τούφας μαλλιών, μπορείτε να την σταθεροποιήσετε κρατώντας την με το άλλο χέρι από τα μη θερμαινόμενα σημεία (2).
 - Μπορείτε να δημιουργήσετε μια ελαφριά κλίση στις άκρες των μαλλιών, γυρνώντας αργά τη συσκευή προς τα έξω ή προς τα μέσα προτού αφήσετε την τούφα.

C Πώς να δημιουργήσετε μπούκλες (Style 2)

Επιλέξτε το επίπεδο θερμοκρασίας  για γρήγορα και σίγουρα αποτελέσματα φορμαρίσματος (ανεξάρτητα από τον τύπο μαλλιών).

Η συσκευή Braun Multistylers προσφέρει έναν εντελώς νέο τρόπο για να δημιουργείτε μπούκλες: απλά, χωρίς να χρησιμοποιείτε ρολέι ή να περιμένετε πολύ χρόνο.

Τοποθετήστε μια τούφα μαλλιών ανάμεσα στις πλάκες φορμαρίσματος ➔ Περιστρέψτε τη συσκευή ➔ Μετακινήστε αργά τη συσκευή μακριά από το κεφάλι με κατεύθυνση προς τις άκρες των μαλλιών

1 Τοποθετήστε μια τούφα μαλλιών ανάμεσα στις πλάκες φορμαρίσματος

Ξεκινώντας κοντά στο κεφάλι και τις ρίζες των μαλλιών, τοποθετήστε μια τούφα μαλλιών (το πολύ 2 δάχτυλα πλάτος) ανάμεσα στις κεραμικές πλάκες και κλείστε τις.

2 Περιστρέψτε τη συσκευή

Μόλις τοποθετήσετε την τούφα ανάμεσα στις πλάκες, περιστρέψτε τη συσκευή 1–2 φορές γύρω από τον άξονά της έτσι ώστε η τούφα των μαλλιών να γλιστράει πρώτα ανάμεσα από τις πλάκες και στη συνέχεια πάνω από το εξωτερικό σημείο δημιουργίας κυματιστών μαλλιών (3). Για καλύτερο χειρισμό, μπορείτε να κρατήσετε τη συσκευή από τα μη θερμαινόμενα σημεία (2) με το άλλο χέρι σας για να διατηρήσετε τις πλάκες φορμαρίσματος κλειστές.

3 Μετακινήστε αργά τη συσκευή μακριά από το κεφάλι με κατεύθυνση προς τις άκρες των μαλλιών

Τραβήξτε τη συσκευή αργά μακριά από το κεφάλι και με κατεύθυνση προς τις άκρες των μαλλιών σας. Βεβαιωθείτε ότι ολόκληρο το μήκος της τούφας των μαλλιών γλιστράει πάνω από το εξωτερικό σημείο δημιουργίας κυματιστών μαλλιών (3). Όταν τραβάτε τη συσκευή πέρα από τις άκρες των μαλλιών, η τούφα μετατρέπεται σε μπούκλα.

Όσο πιο αργά τραβάτε τη συσκευή, τόσο πιο έντονη θα είναι η μπούκλα. Όσο πιο γρήγορα τραβάτε τη συσκευή, τόσο πιο χαλαρή θα είναι η μπούκλα.

Χρήσιμες συμβουλές για τα καλύτερα δυνατά αποτελέσματα

- Μην πιάνετε τις άκρες των μαλλιών σας με τη συσκευή. Αντίθετα, πιάστε τη συσκευή κοντά στο κεφάλι, στις ρίζες των μαλλιών σας.
- Περιστρέψτε τη συσκευή γύρω από τον άξονά της 1 ή 2 φορές και τραβήξτε την αργά με κατεύθυνση προς τις άκρες των μαλλιών σας.

Αυτόματο κλείσιμο ασφαλείας

Για λόγους ασφαλείας, η συσκευή κλείνει αυτόματα μετά από περίπου 30 λεπτά.

Εάν επιθυμείτε να συνεχίσετε το φορμάρισμα, απλά πιέστε ξανά το πλήκτρο λειτουργίας «on/off» (6).

Μετά τη χρήση

- Μετά από κάθε χρήση, θέστε την συσκευή εκτός λειτουργίας πιέζοντας το πλήκτρο λειτουργίας «on/off» (6) για 1 δευτερόλεπτο.
- Ακόμα και μετά το κλείσιμο της συσκευής, οι κεραμικές πλάκες συνεχίζουν να είναι ζεστές. Μην τις αγγίζετε, για να αποφύγετε εγκαύματα. Μόνο μετά από 20 λεπτά, μπορείτε να αγγίξετε τη συσκευή χωρίς κανέναν κίνδυνο.

Καθαρισμός

- Να βγάζετε πάντα την συσκευή από την πρίζα πριν τον καθαρισμό. Μην βυθίζετε ποτέ την συσκευή μέσα σε νερό.
- Καθαρίστε την συσκευή με ένα νωπό πανί και χρησιμοποιήστε ένα μαλακό πανί για να την στεγνώσετε.

Το προϊόν υπόκειται σε τροποποίηση χωρίς προειδοποίηση

Παρακαλούμε μην απορρίψετε τη συσκευή στα οικιακά απορρίμματα όταν φτάσει το τέλος της χρήσιμης ζωής της. Η διάθεσή της μπορεί να πραγματοποιηθεί στο Κέντρο service της Braun ή στα κατάλληλα σημεία συλλογής που παρέχονται στη χώρα σας.



Български

Прочетете внимателно указанието за ползване и го запазете.

Важно

- Включвайте уреда си само в контакти с променливо напрежение като се уверите, че напрежението на тока, който използвате за домакински нужди съответства на напрежението отбелязано на уреда.
-  Този уред не бива да се използва в близост до вода (напр. пълни умивалници, вани или под душа).
Не мокрете уреда.
- За допълнителна защита е препоръчително да инсталирате към електроинсталацията на банята защитно устройство срещу остатъчно напрежение с работно напрежение ненадвишаващо 30mA. Обърнете се за съвет към техническо лице.
- Този уред може да се използва от деца над 8 години и хора с намалени физически, сетивни и умствени възможности или липса на опит, само ако са под наблюдение и инструктирани за безопасната употреба и разбират възможните рискове. Децата не трябва да си играят с него. Почистването и съхранението не трябва да се извършват от деца, освен ако не са над 8 годишна възраст и под наблюдение.
- Не пипайте нагретите части на уреда.
- Не поставяйте горещия уред върху повърхности, които не са топлоустойчиви.
- Не увивайте кабела около уреда. Редовно проверявайте кабела за износване или повреди. В случай, че кабелът е повреден, преустановете ползването на уреда и го занесете в оторизиран сервизен център на Braun. Ремонти, извършени от некомпетентни лица, могат да доведат до рискове за безопасността на потребителя на уреда.
- Уредът трябва да се използва само върху суха коса. Използването на горещ уред за стайлинг върху мокра коса може да причини непоправими щети.
- Не е необходимо да използвате козметични стайлинг продукти, тъй като керамичните плочи (1) не увреждат косата.

Описание

- 1 Керамични плочи
- 2 «Cool touch» зона
- 3 Оформител на къдрици
- 4 Температурен дисплей
- 5 Бутони за избор на желаната температура (- / +)
- 6 Бутон за включване/изключване («on/off»)
- 7 Въртящ се кабел

Да започнем

- Свържете уреда към електрическата мрежа и натиснете бутона за включване/изключване («on/off») (6) за три секунди, за да го включите.
- По време на затоплянето, температурният дисплей показва три червени мигащи раздела [Фиг. А1].
- Приблизително след 40 сек. можете да започнете с използването на уреда.
- С помощта на бутоните за избор на желаната температура (5), можете да настройвате температурата на 5 различни степени, които са изобразени на дисплея (4). При смяна на температурната настройка разделите на дисплея започват да мигат. Щом избраната температура е достигната, разделите на дисплея спират да мигат.

А Приготвяне на косата

- Погрижете се косата Ви да бъде напълно суха преди да използвате уреда.
- Най-напред срещете косата си с гребен с широки зъбци, за да премахнете сплитанията. [A2].

В Как да изправите косата си (Style 1)

За изправяне препоръчваме следните температурни настройки:



Колкото по-висока е температурата, толкова по-бързо ще получите гладък, изправен вид.

1. Разделете кичур коса. Започвайки близо до корените, вземете тънък кичур (2–3 см или 2 пръста широк) и го притиснете здраво между стилизиращите плочи [B1].
 2. Нежно плъзнете пресата по цялата дължина на косата, бавно и постепенно, от корена до краищата [B2] без да спирате за повече от 2 сек. Това ще осигури най-добри резултати от изправянето без да поврежда косата Ви. Керамичните плочи (1) осигуряват лесно и гладко плъзгане.
- За по-добър контрол когато плъзгате пресата по дължината на косата, можете да хванете стабилно уреда с другата ръка в обозначената «cool touch» зона (2).
 - Можете да оформите завити краищата на косата като бавно завъртите уреда навътре или навън преди да освободите кичура.

С Как да оформите къдрици (Style 2)

Изберете температурна настройка  за бързи и надеждни резултати от стилизирането (независимо от типа коса).

Braun Multistyleler предлага изцяло нов начин за оформяне на къдрици: лесно, без завиване на кичури и дълго чакане.

Притиснете кичур коса ➡ Завъртете уреда ➡ Бавно отдалечете уреда от главата към краищата на косата

1 Притиснете кичур коса

Като започнете близо до главата и корените на косата, поставете кичур коса (максимум 2 пръста) между керамичните плочи и я притиснете.

2 Завъртете уреда

Когато кичурът коса е притиснат, завъртете уреда 1–2 пъти около оста му така, че косата да премине първо през плочите и след това през оформителя на къдрици

(3). За по-добро извършване на операцията, можете да хванете уреда в обозначената «cool touch» (2) зона със свободната си ръка, за да придържате стилизиращите плочи притиснати.

3 Бавно отдалечете уреда от главата към краищата на косата

Бавно отдръпнете стилизатора от главата и го придвижете към краищата на косата. Уверете се, че кичурът коса е преминал с цялата си дължина през оформителя на къдрици (3). Когато отдръпнете уреда от краищата на косата, кичурът се превръща в къдрица.

Колкото по-бавно отдръпвате уреда, толкова по-оформена ще бъде къдрицата. Колкото по-бързо дърпате, толкова къдрицата ще бъде по-отпусната.

За най-добри резултати

- Не хващайте краищата на косата с уреда. Вместо това хванете косата до главата при корените.
- Завъртете уреда около оста му един или два пъти и бавно го отдръпнете по посока краищата на косата и по-нататък.

Безопасно автоматично изключване

От съображения за сигурност уредът автоматично се изключва след около 30 минути. Ако искате да продължите със стилизирането, просто натиснете отново бутона за включване/изключване («on/off») (6).

След употреба

- След всяка употреба изключвайте уреда, като натиснете бутона за включване/изключване («on/off») (6) за 1 секунда.
- Дори след изключване на уреда керамичните плочи са все още горещи. Не ги докосвайте, за да избегнете изгаряния. Само след 20 минути охлаждане можете да докосвате уреда без никакъв риск.

Почистване

- Винаги изключвайте уреда от щепсела преди почистване. Никога не потапяйте уреда във вода.
- Почиствайте го с влажен парцал, подсушавайте с парцал от мека материя.

Предмет на промяна без предизвестие

След изтичане на срока на употреба. Когато приключи употребата на продукта, отпадъкът, който се образува, се събира разделно. Забранява се изхвърлянето му в контейнери за смесени битови отпадъци. Изхвърляйте продукта само в определените за това контейнери. Потърсете информация за възможна повторна употреба.



Гаранция

Нашите продукти са с гаранция 2 години, считано от датата на покупката. В рамките на гаранционния срок безплатно се отстраняват дефектите в материалите и производството чрез поправка, смяна на части или целия уред, по преценка на сервизния център. Тази гаранция се признава във всички страни, където Braun и неговият изключителен дистрибутор продават този уред и няма ограничение за внос или официална разпоредба не забранява да се извърши предвиденото гаранционно обслужване.

Гаранцията не покрива: повреди от неправилна употреба (работа при неподходящо напрежение, включване в неподходящ източник на електрически ток, счупване); износване и незначителни дефекти, които не пречат на нормалната работа на уреда. Гаранцията не се признава при поправка на уреда от неоторизирани лица или ако не са използвани оригинални резервни части на Braun.

Гаранцията е валидна при правилно попълнени: дата на покупката, печат и подпис в гаранционната карта. За всички рекламации, възникнали в гаранционния срок, изпратете уреда както и гаранционната му карта в най-близкия сервиз на Braun. За справки 0800 11 003 – национален телефон на БГ сервиз без увеличение на телефонната услуга или www.bgs.bg.

Русский

Руководство по эксплуатации

Пожалуйста, перед использованием внимательно изучите настоящее руководство по эксплуатации и в дальнейшем придерживайтесь рекомендаций.

Внимание

- Включайте прибор в розетку с переменным током и убедитесь, чтобы напряжение в розетке соответствовало напряжению, указанному на приборе.
-  Этот прибор никогда не должен использоваться вблизи воды (например, наполненной ванны, раковины или душа). Не допускайте попадания воды на прибор.
- Для дополнительной защиты рекомендуется установить прибор остаточного тока с номинальным остаточным током, не превышающим 30 мА в электрической цепи Вашей ванной комнаты.
- Данный прибор может использоваться детьми в возрасте от 8 лет и лицами с ограниченными физическими, сенсорными или умственными возможностями или лицами, не имеющими достаточного опыта и знаний, только если они находятся под присмотром или получили необходимые инструкции по безопасному использованию прибора и понимают сопряженные с применением последнего риски. Детям нельзя использовать прибор в качестве игрушки. Дети могут производить чистку и осуществлять пользовательское техническое обслуживание, только если они старше 8 лет и находятся под присмотром.
- Не дотрагивайтесь до горячих частей прибора.
- Не кладите горячий прибор на нетермостойкую поверхность.
- Не наматывайте сетевой шнур вокруг прибора. Периодически проверяйте сетевой шнур на износ и повреждение. Если шнур поврежден, не пользуйтесь прибором и обратитесь в авторизованный сервисный центр Braun. Неквалифицированный ремонт может представлять большую опасность для пользователя.
- Устройство может использоваться только на сухих волосах. Использование устройства горячей укладки на мокрых волосах может быть связано с нанесением непоправимого вреда.
- Вам не нужно использовать никакие косметические средства для укладки волос, поскольку керамические пластины (1), не вызывают повреждения волос.

Описание и комплектность

- 1 Керамические пластины
- 2 Холодный контакт
- 3 Формирователь локонов
- 4 Температурный дисплей
- 5 Кнопки выбора температуры (- / +)
- 6 Кнопка выключения («on/off»)
- 7 Шнур с шарнирным соединением

Начало эксплуатации

- Для того, чтобы включить устройство, подключите его к сети электропитания и удерживайте кнопку «on/off» (6) в течение трех секунд.
- В процессе нагревания на температурном дисплее высвечиваются три красных мигающих сегмента [рис. A1].
- Примерно через 40 секунд вы можете приступить к использованию устройства.
- При помощи кнопки выбора температуры (5), вы можете регулировать температуру в 5-ступенчатом диапазоне, представленном сегментами на дисплее (4). При изменении настройки температуры сегменты на дисплее будут мигать. После того, как выбранная температура будет достигнута, мигание сегментов на дисплее прекратится.

A Подготовка волос

- Прежде чем использовать устройство, убедитесь, что ваши волосы полностью высохли.
- Сначала расчешите волосы крупной расческой для того, чтобы их распутать [A2].

В Выпрямление волос (Style 1)

Для выпрямления волос, рекомендуются следующие настройки температуры:



Чем выше температура, тем быстрее ваши волосы станут гладкими и прямыми.

1. Отделите прядь волос. Захватите у корней тонкую прядь (2–3 см или в 2 пальца шириной) и плотно зажмите ее между пластинами для укладки [B1].
 2. Осторожным движением проведите выпрямителем по всей длине волос, по направлению от корней к концам [B2], стараясь вести устройство медленно и ровно, не прерывая движения более чем на 2 секунды. Это позволит добиться максимального эффекта выпрямления без повреждения волос. Керамические пластины (1) обеспечивают легкость и плавность скольжения.
- Для того, чтобы скольжение вдоль пряди было более ровным, можно обеспечить дополнительную устойчивость устройства, придерживая его другой рукой за холодные контакты (2).
 - Для получения эффекта легкой подкрутки на концах, прежде чем отпустить прядь, медленно поворачивайте устройство наружу или вовнутрь.

С Завивка (Style 2)

Для обеспечения быстрой и устойчивой укладки (вне зависимости от типа волос), выберите настройку температуры .

Braun Multistyleler обеспечивает совершенно новый способ завивки: простой, без закручивания прядей волос или необходимости длительного ожидания.

Захватите прядь волос зажимом ➡ Вращайте устройство ➡ Постепенным скользящим движением ведите устройство по направлению от головы к кончикам волос

- 1 **Захватите зажимом прядь волос**
Захватите прядь волос (максимум 2 пальца шириной) у поверхности головы и корней волос между керамическими пластинами и сомкните их.
- 2 **Вращайте устройство**
Как только прядь волос окажется в зажиме, поверните устройство 1–2 раза вокруг своей оси таким образом, чтобы прядь волос прошла вначале между пластинами, а затем через формирователь локонов (3). Чтобы было удобнее производить завивку, можно придерживать холодный контакт свободной рукой, чтобы укладочные пластины оставались сомкнутыми.
- 3 **Медленно ведите устройство по направлению от головы к кончикам волос**
Медленно ведите устройство по направлению от головы к кончикам волос. Следите за тем, чтобы прядь волос полностью прошла через формирователь локонов (3). После того, как вы вытяните кончики волос из устройства, прядь примет форму локона.
Чем медленнее вы будете тянуть, тем более плотным получится локон. Если вы будете тянуть быстрее, то локон получится более свободным.

Для получения наилучших результатов

- Не зажимайте концы волос при помощи устройства. Вместо этого захватите волосы ближе к поверхности головы, у корней волос.
- Поверните устройство вокруг собственной оси 1 или 2 раза и медленно, тяните его по направлению к кончикам волос, пока прядь не будет пропущена через него полностью.

Безопасное автоматическое отключение

В целях обеспечения безопасности, устройство автоматически отключается примерно через 30 минут. Если вы хотите продолжить процесс укладки, повторно нажмите кнопку «on/off» (6).

После использования

- После каждого использования выключайте прибор нажатием кнопки «on/off» (6), удерживая ее в течение 1 секунды.
- Даже после отключения, керамические пластины остаются горячими. Не прикасайтесь к ним, чтобы не обжечься. Только через 20 минут, когда устройство остынет полностью, к нему можно будет прикасаться.

Чистка

- Всегда выключайте устройство из сети перед чисткой. Запрещается погружать устройство в воду.
- Чистка устройства осуществляется влажной тканью, затем его следует насухо протереть мягкой сухой тканью.

Электрический прибор для укладки волос Braun тип 3554 уведомления.

EAC

Электрический прибор для укладки волос тип 3554, 220-240 Вольт, 50-60 Герц, 38 Ватт

Класс защиты от поражения электрическим током: II

Произведено в Китае для Braun GmbH, Frankfurter Strasse 145, 61476 Kronberg, Germany/Браун ГмбХ, Франкфуртер штрассе 145, 61476 Кронберг, Германия

RU: Импортер/Служба потребителей:

ООО «Проктер энд Гэмбл Дистрибьюторская Компания», Россия, 125171, Москва, Ленинградское шоссе, 16А, стр.2. Тел. 8-800-200-20-20 (звонок из России бесплатно).

BY: Поставщики в Республику Беларусь: ООО «Электросервис и Ко», Беларусь, 220012, г. Минск, ул. Чернышевского, 10А, к. 412А3. Сервисный центр: ООО «Катрикс», Беларусь, 220012, г. Минск, ул. Чернышевского, 10А, к. 115Б.

Продукт содержит аккумуляторы и/или перерабатываемые отходы электрического оборудования. В целях защиты окружающей среды не выбрасывайте изделие вместе с бытовыми отходами. Передайте его в пункты сбора отходов электрического оборудования в вашей стране.



По вопросам выполнения гарантийного или послегарантийного обслуживания, а также в случае возникновения проблем при использовании продукции, просьба связываться с Информационной Службой Сервиса BRAUN по телефону 8 800 200 2020.

Для определения года изготовления см. трехзначный код на корпусе изделия рядом с техническим типом изделия: первая цифра = последняя цифра года, последующие 2 цифры = порядковый номер недели года производства. Например, код «345» означает, что продукт произведен в 45-ю неделю 2013 года.

Гарантийный срок/Срок службы 2 года.

Гарантийные обязательства BRAUN

Для всех изделий мы даем гарантию на два года, начиная с момента приобретения изделия.

В течение гарантийного периода мы бесплатно устраним путем ремонта, замены деталей или замены всего изделия любые заводские дефекты, вызванные недостаточным качеством материалов или сборки.

В случае невозможности ремонта в гарантийный период изделие может быть заменено на новое или аналогичное в соответствии с законом «О защите прав потребителей».

Гарантия обретает силу, только если дата покупки подтверждается печатью и подписью дилера (магазина) на последней странице оригинального руководства по эксплуатации BRAUN, которая является гарантийным талоном.

Эта гарантия действительна в любой стране, в которую это изделие поставляется фирмой BRAUN или назначенным дистрибьютором, и где никакие ограничения по импорту или другие правовые положения не препятствуют предоставлению гарантийного обслуживания.

Гарантия не покрывает повреждения, вызванные неправильным использованием (см. также список ниже) и нормальный износ бритвенных сеток и ножей, дефекты, оказывающие незначительный эффект на качество работы прибора.

Эта гарантия теряет силу, если ремонт производился не уполномоченным на то лицом, и если использованы не оригинальные детали BRAUN.

В случае предъявления рекламации по условиям данной гарантии, передайте изделие целиком вместе с гарантийным талоном в любой из центров сервисного обслуживания BRAUN.

Все другие требования, включая требования возмещения убытков, исключаются, если наша ответственность не установлена в законном порядке.

Рекламации, связанные с коммерческим контрактом с продавцом не попадают под эту гарантию.

В соответствии с законом РФ №2300-1 от 7.02.1992 г. «О защите прав потребителей» и принятым дополнением к закону РФ от 9.01.1996 г. «О внесении изменений и дополнений в закон «О защите прав потребителей» и Кодекс РСФСР об административных правонарушениях», фирма Браун устанавливает срок службы на свои изделия равным двум годам с момента приобретения или с момента производства, если дату продажи установить невозможно. Изделия BRAUN изготовлены в соответствии с высокими требованиями европейского качества. При бережном использовании и при соблюдении правил по эксплуатации, приобретенное Вами изделие BRAUN, может иметь значительно больший срок службы, чем срок установленный в соответствии с Российским законом.

Случаи, на которые гарантия не распространяется:

- дефекты, вызванные форс-мажорными обстоятельствами;
- использование в профессиональных целях;
- нарушение требований руководства по эксплуатации;
- неправильная установка напряжения питающей сети (если это требуется);
- внесение технических изменений;
- механические повреждения;
- повреждения по вине животных, грызунов и насекомых (в том числе случаи нахождения грызунов и насекомых внутри приборов);
- для приборов, работающих от батареек, – работа с неподходящими или истощенными батарейками, любые повреждения, вызванные истощенными или текущими батарейками (советуем пользоваться только предохраненными от вытекания батарейками);
- для бритв – смятая или порванная сетка.

Внимание! Оригинальный Гарантийный Талон подлежит изъятию при обращении в сервисный центр для гарантийного ремонта. После проведения ремонта Гарантийным Талоном будет являться заполненный оригинал Листа выполнения ремонта со штампом сервисного центра и подписанный потребителем по получении изделия из ремонта. Требуется проставления даты возврата из ремонта, срок гарантии продлевается на время нахождения изделия в сервисном центре.

Українська

Керівництво з експлуатації

Будь ласка, уважно прочитайте інструкцію з експлуатації, перш ніж користуватися пристроєм. Зберігайте інструкцію, вона може знадобитися Вам у майбутньому.

Увага:

- Вилку пристрою можна підключати лише до джерела перемінного струму, пересвідчившись, що напруга у Вашій мережі відповідає даним, вказаним на пристрої.
-  Пристроєм не можна користуватися поблизу води (наприклад, наповненого басейна або ванни, чи у душі). Не допускайте потрапляння вологи у пристрій.
- Щоб забезпечити додатковий захист пристрою, його можна підключити до пристрою диференційного захисту (RCD) із розрахунковим залишковим діючим струмом не більше 30 мА в електромережі у Вашій ванній кімнаті. Зверніться за порадою до спеціаліста.
- Цей пристрій можуть використовувати діти віком від 8 років і старше та особи з обмеженими фізичними, сенсорними та розумовими можливостями або у яких відсутній досвід та знання відносно поводження з такою технікою за умови, що їм було надано інструкції щодо безпечного застосування пристрою і вони усвідомлюють пов'язані з цим ризики. Діти не повинні гратися з пристроєм. Очищення та обслуговування не повинно проводитись дітьми за виключенням тих, які старше 8 років і знаходяться під наглядом дорослих.
- Не торкайтеся гарячих частин пристрою.
- Коли пристрій гарячий, не кладіть його на поверхні, що можуть бути ушкоджені високою температурою.
- Не закручуйте шнур живлення навколо пристрою. Регулярно перевіряйте шнур живлення на наявність ознак зносу або ушкоджень. Якщо шнур ушкоджено, припиніть користуватися пристроєм та віднесіть його до офіційного сервісного центру Braun. Некваліфікований ремонт може стати причиною небезпеки для користувача.
- Пристрій може використовуватися лише на сухому волоссі. Використання пристрою гарячого укладання на мокрому волоссі може бути пов'язане з нанесенням невивправної шкоди.
- Вам не потрібно використовувати жодні косметичні засоби для укладання волосся, оскільки керамічні пластини (1) не викликають пошкодження волосся.

Опис та комплектність

- 1 Керамічні пластини
- 2 Холодний контакт
- 3 Формувач локонів
- 4 Температурний дисплей
- 5 Кнопки вибору температури (- / +)
- 6 Кнопка вимкнення («on/off»)
- 7 Шнур з шарнірним з'єднанням

Початок експлуатації

- Для того, щоб включити пристрій, підключіть його до мережі електроживлення і утримуйте кнопку «on/off» (6) протягом трьох секунд.
- В процесі нагрівання на температурному дисплеї висвічуються три червоні сегменти, що блимають [мал. А1].
- Приблизно через 40 секунд ви можете приступити до використання пристрою.
- За допомогою кнопки вибору температури (5), ви можете регулювати температуру в 5-ступінчастому діапазоні, представленому сегментами на дисплеї (4). При зміні налаштування температури сегменти на дисплеї блиматимуть. Після того, як вибрана температура буде досягнута, блимання сегментів на дисплеї припиняться.

А Підготовка волосся

- Перш ніж використовувати пристрій, переконайтеся, що ваше волосся вже сухе.

- Спочатку розчешіть волосся крупним гребінцем для того, щоб його розплутати [A2].

В Випрямлення волосся (Style 1)

Для випрямлення волосся рекомендуються наступні налаштування температури:



Чим вище температура, тим швидше ваше волосся стане гладким і прямим.

1. Відокремте пасмо волосся. Захопіть біля коренів тонке пасмо (2–3 см або в 2 пальці шириною) і щільно затисніть його між пластинами для укладання [B1].
2. Обережним рухом проведіть випрямлячем по всій довжині волосся, по напрямку від коренів до кінців [B2], прагнучи вести пристрій повільно і рівно, не перериваючи руху більш ніж на 2 секунди. Це дозволить отримати максимальний ефект випрямлення без пошкодження волосся. Керамічні пластини (1) забезпечують легкість і плавність ковзання.
 - Для того, щоб ковзання уздовж пасма було рівнішим, можна забезпечити додаткову стійкість пристрою, притримуючи його іншою рукою за холодні контакти (2).
 - Для здобуття ефекту легкого підкручення на кінцях, перш ніж відпустити пасмо, повільно повертайте пристрій назовні або усередину.

С Завивка (Style 2)

Для забезпечення швидкого і стійкого укладання (незалежно від типу волосся), виберіть налаштування температури .

Braun Multistyle Styler забезпечує абсолютно новий спосіб завивки: простий, без закручування пасм волосся або необхідності тривалого очікування.

Захопіть пасмо волосся затиском ➡ Обертайте пристрій ➡ Поступовим ковзаючим рухом ведіть пристрій по напрямку від голови до кінчиків волосся

- 1 **Захопіть затиском пасмо волосся**
Захопіть пасмо волосся (максимум 2 пальці шириною) в поверхні голови і кореннями волосся між керамічними пластинами і зімкніть їх.
- 2 **Обертайте пристрій**
Як тільки пасмо волосся опиниться в затиску, оберніть пристрій 1–2 рази довкола своєї осі так, щоб прядки волосся пройшли спочатку між пластинами, а потім через формувач локонів (3). Аби було зручніше робити завивку, можна притримувати холодний контакт вільною рукою, аби укладаючі пластини залишалися зімкнутими.
- 3 **Повільно ведіть пристрій по напрямку від голови до кінчиків волосся**
Повільно ведіть пристрій по напрямку від голови до кінчиків волосся. Стежте за тим, аби пасмо волосся повністю пройшло через формувач локонів (3). Після того, як ви витягнете кінчики волосся з пристрою, пасмо набуде форми локона.
Чим повільніше ви тягнутимете, тим більше щільним вийде локон. Якщо ви тягнутимете швидше, то локон вийде вільнішим.

Для отримання найкращих результатів

- Не затискайте кінці волосся за допомогою пристрою. Замість цього захопіть волосся ближче до поверхні голови, у коренів волосся.
- Оберніть пристрій навколо власної осі 1 або 2 рази і повільно тягніть його у напрямку до кінчиків волосся, поки пасмо не буде пропущене через нього повністю.

Безпечне автоматичне відключення

В цілях забезпечення безпеки пристрій автоматично відключається приблизно через 30 хвилин. Якщо ви хочете продовжити процес укладання, повторно натискуйте кнопку «on/off» (6).

Після використання

- Після кожного використання вимикайте пристрій натисненням кнопки «on/off» (6), утримуючи її протягом 1 секунди.
- Навіть після відключення керамічні пластини залишаються гарячими. Не торкайтеся них, аби не обпектиса. Лише через 20 хвилин, коли пристрій повністю охолоне, до нього можна буде торкатися.

Чищення

- Завжди вимикайте пристрій з мережі перед чищенням. Забороняється занурювати пристрій у воду.
- Чищення пристрою здійснюється вологою тканиною, потім його слід досуха протерти м'якою сухою тканиною.

Зміни можливі без попереднього повідомлення

Компанія залишає за собою право вносити зміни в конструкцію пристрою без спеціального оголошення.

Електричний прилад для укладки волосся Braun типу 3554, 220-240 Вольт, 50-60 Герц, 38 Ватт.

Загальні умови зберігання

Вироби фірми Braun рекомендовано зберігати у житловому приміщенні за умов кімнатної температури та нормальної вологості.

Виробник залишає за собою право на внесення змін без попереднього повідомлення.

Виготовлено Shenzhen WIK Domestic Appliances Co., Ltd в Китаї:

Shenzhen WIK Domestic Appliances Co Ltd, Block 1, 2, 3, 4 & 5, Huangpu 2nd Industrial Estate, Shajing, Baoan, Shenzhen, P.R. of China

Адреса в Україні: ТОВ «Проктер енд Гембл Трейдінг Україна», Україна, 04070, м.Київ, вул. Набережно-Хрещатицька, 5/13, корпус літ. А. Тел. (0-800) 505-0000.

Дата виготовлення вказана у вигляді 3-х значного коду на корпусі виробу, поряд з технічним типом виробу: перша цифра = остання цифра року, наступні 2 цифри = порядковий номер тижня року виробництва. Наприклад, код «345» означає, що продукт вироблений в 45-й тиждень 2013 року.

Гарантійний термін/термін служби – 2 роки.

Додаткову інформацію про сервісні центри Braun в Україні можна отримати за телефоном гарячої лінії, а також на сервісному порталі виробника в інтернеті – www.service.braun.com

Обладнання відповідає вимогам Технічного регламенту обмеження використання деяких небезпечних речовин в електричному та електронному обладнанні.



Гарантійні зобов'язання виробника

Для всіх виробів ми даємо гарантію на два роки, починаючи з моменту придбання виробу або з дати його виробництва, у разі відсутності або неналежного оформлення гарантійного талону на виріб.

Протягом гарантійного періоду ми безкоштовно усуваємо шляхом ремонту, заміни деталей або заміни всього виробу будь-які заводські дефекти, викликані недостатньою якістю матеріалів або складання.

У випадку неможливості ремонту в гарантійний період виріб може бути замінений на новий або аналогічний відповідно до Закону про захист прав споживачів.

Гарантія набуває сили лише, якщо дата купівлі підтверджується печаткою та підписом дилера (магазину) на оригінальному гарантійному талоні Braun або на останній сторінці оригінальної інструкції з експлуатації Braun, яка також може бути гарантійним талоном.

Ця гарантія дійсна у будь-якій країні, в яку цей виріб поставляється представником компанії виробника або призначеним дистриб'ютором, та де жодні обмеження з імпорту або інші правові положення не перешкоджають наданню гарантійного обслуговування.

Гарантія на замінені частини закінчується в момент закінчення гарантії на даний виріб.

Гарантія не покриває пошкодження, викликані невірним використанням (див. також перелік нижче) нормальне зношування сіток та ножів для гоління, дефекти, що незначним чином впливають на якість роботи приладу.

Ця гарантія втрачає силу, якщо ремонт здійснюється не вповноваженою для цього особою та, якщо використовуються не оригінальні запасні частини виробника.

Строк служби продукції Braun дорівнює гарантійному періоду у два роки з моменту придбання або з моменту виготовлення, якщо дату продажу неможливо встановити.

У випадку пред'явлення рекламачії за умовами даної гарантії, передайте виріб у повному комплекті згідно опису в оригінальній інструкції з експлуатації разом з гарантійним талоном у будь-який сервісний центр, який офіційно вповноважений представником компанії виробника.

Всі інші вимоги, разом з вимогами відшкодування збитків, не дійсні, якщо наша відповідальність не встановлена законним чином.

Випадки, на які не розповсюджується гарантія:

- дефекти, викликані форс-мажорними обставинами;
- використання з професійною метою або з метою отримання прибутку;
- порушення вимог інструкції з експлуатації;
- невірне встановлення напруги мережі живлення (якщо це вимагається);
- здійснення технічних змін;
- механічні пошкодження;
- для приладів, що працюють на батарейках – робота з невідповідними або спрацьованими батарейками, будьякі пошкодження, викликані спрацьованими або підтікаючими батарейками;
- пошкодження з вини тварин, гризунів та комах (в тому числі у випадках знаходження гризунів та комах усередині приладів)
- для бритв – зім'ята або порвана сітка.

Увага! Гарантійний талон підлягає вилученню в разі звернення до сервісного центру з проханням про виконання гарантійного ремонту. Після проведення ремонту гарантійним талоном буде вважатися заповнений оригінал листа виконаного ремонту зі штампом сервісного центру та підписаний споживачем про отримання виробу з ремонту. Гарантійний термін

подовжується на період, який даний виріб знаходився в сервісному центрі в ремонті.

В разі виникнення труднощів з виконанням гарантійного та післягарантійного обслуговування, прохання звертатися до інформаційної служби сервісу представника компанії виробника в Україні.

Телефон гарячої лінії 0 800 505 000. Дзвінки по Україні зі стаціонарних телефонних номерів є безкоштовними. Дзвінки з мобільних телефонів оплачуються згідно тарифів відповідного оператора.

Також можна отримати додаткову інформацію на сервісному порталі виробника в інтернеті

www.service.braun.com

ضمان

نقدم ضماناً لمدة عامين على هذا المنتج، يبدأ من تاريخ الشراء. وسنقوم في أثناء فترة الضمان بعلاج أي عيوب في المنتج تكون ناشئة عن أخطاء أو عيوب في المواد الخام أو الصناعة، حيث سنقوم بإصلاح أو استبدال الجهاز مجاناً وفقاً لما نراه مناسباً. يمتد هذا الضمان لجميع البلدان التي يوزع بها هذا الجهاز عن طريق براون أو موزعيه المعتمدين.

لا يغطي هذا الضمان: التلف الناجم عن سوء الاستعمال أو الاستهلاك العادي، بالإضافة إلى العيوب غير المؤثرة على عمل أو قيمة الجهاز. ويصبح الضمان لاغياً إذا ما خضع الجهاز لأي إصلاحات من أشخاص غير معتمدين من قبل براون أو إذا لم تستخدم قطع غيار براون الأصلية. للحصول على الخدمة خلال فترة الضمان، قدم الجهاز كاملاً أو أرسله مع إيصال الشراء الخاص بك لأحد مراكز خدمة براون المعتمدة.

Country of origin: China

Year of manufacture

To determine the year of manufacture, refer to the 3-digit production code located near the type plate.

The first digit of the production code refers to the last digit of the year of manufacture. The next two digits refer to the calendar week in the year of manufacture. Example: "941" - The product was manufactured in week 41 of 2009.

بلد المنشأ الصين

تاريخ الصنع

لتحديد تاريخ الصنع، ارجع إلى رمز الإنتاج المكون من ثلاثة أرقام والمدون بالقرب من اللوحة المعدنية لنوع المنتج.

الرقم الأول من رمز الإنتاج يمثل آخر أرقام عام الصنع. أما الرقمين التاليين فيمثلان أسبوعاً محدداً من عام الصنع.

مثال: "941" - تم صنع هذا المنتج في الأسبوع 41 من عام 2009.

1 شدي خصلة من الشعر

بدءاً من الجزء القريب من الرأس وجذور الشعر، خذي خصلة من الشعر (بعرض إصبعين كحد أقصى) وضعيها بين لوحى السيراميك ثم أغلقيهما عليها.

2 لفي الجهاز

بعد وضع خصلة الشعر في مكانها ، لفي الجهاز مرة أو اثنتين حول محوره، بحيث تنزلق خصلة الشعر أولاً من بين اللوحين ثم فوق أداة تشكيل التموجات (3). للتحكم بشكل أفضل، يمكنك الإمساك بأطراف كool تاتش باليد الأخرى للاحتفاظ بلوحي التصفيف متلاصقين.

3 حركي الجهاز ببطء من جذور الشعر إلى أطرافه

حركي الجهاز ببطء من جذور الشعر إلى أطرافه. تأكدي من انزلاق خصلة الشعر بأكملها فوق أداة تشكيل التموجات (3). وعندما تبعدي الجهاز عن أطراف الشعر، ستتحول الخصلة إلى تجعيدة.

وكلما سحبت الجهاز ببطء أكبر، كلما كانت التجعيدة أكثر تحديداً. وكلما سحبتيه بسرعة أكبر، كلما كانت التجعيدة أكثر انبساطاً.

For best results

- لا تدعي الجهاز يلتقط أطراف شعرك، ولكن أمسكيه قريباً من رأسك عند جذور الشعر.
- لفي الجهاز حول محوره مرة أو مرتين، واجذبيه ببطء نحو أطراف شعرك.

إطفاء أوتوماتيكي للأمان

لدواعي الأمان، ينطفئ الجهاز أوتوماتيكياً بعد حوالي 30 دقيقة. فقط اضغطي زر التشغيل/ الإيقاف (6) مرة ثانية إذا كنت تريدين الاستمرار في استخدام الجهاز.

بعد الاستخدام

أطفئي الجهاز بعد كل استخدام، وذلك بضغط زر التشغيل/ الإيقاف (6) لمدة ثانية واحدة. تذكري أن ألواح السيراميك تظل ساخنة حتى بعد إطفاء الجهاز، وتجنبي لمسها تلافياً لخطر الحروق. بعد 20 دقيقة من التبريد، يمكنك لمس الجهاز بدون أي خطر.

التنظيف

افصلي الجهاز عن المصدر الكهربائي دائماً قبل تنظيفه. لا تغمري الجهاز في الماء مطلقاً. نظفي الجهاز باستخدام قطعة قماش رطبة، ثم جففيه بقطعة قماش ناعمة.

عرضة للتغير بدون إشعار سابق.

ملحوظة بيئية

يحتوي المنتج على بطاريات و/أو ونفايات كهربائية قابلة لإعادة التدوير. وحفاظاً على البيئة، لا تتخلص منها في حاوية النفايات المنزلية، ولكن خذها الى إحدى مراكز خدمة براون أو ضعها في نقاط تجميع النفايات الكهربائية المتوفرة في بلدك لإعادة تدويرها

- أثناء التسخين، تظهر على الشاشة ثلاث علامات مضيئة (الشكل A).
- بعد حوالي 35 ثانية، يمكنك البدء في استخدام الجهاز.
- يمكنك ضبط درجة حرارة التصفيف باستخدام أزرار ضبط درجة الحرارة (5). هناك خمسة مستويات لدرجة الحرارة تمثلها العلامات المتصاعدة التي تظهر على الشاشة (4). وتومض تلك العلامات أثناء تغيير درجة الحرارة، وعند الوصول إلى درجة الحرارة المختارة يتوقف ذلك الوميض.

A تجهيز الشعر

- تأكدي من أن شعرك جاف تماماً قبل استخدام الجهاز.
- مشطي شعرك بمشط ذو أسنان واسعة، لفك أية أجزاء متشابكة (الشكل A2).

B طريقة تلميس الشعر (التسريحة 1)

لتلميس الشعر، ننصح بالوضعيات التالية لضبط الحرارة:



- ← للشعر الكثيف
- ← للشعر العادي
- ← للشعر الناعم

كلما ارتفعت درجة الحرارة، كلما زادت سرعة الحصول على تسريحة الشعر الناعمة للمساء.

- 1 قسمي الشعر إلى خصلات. ابدأي بالقرب من الجذور، وخذي خصلة صغيرة من الشعر (بعرض 2-3 سم أو إصبعين) وضعيها بين لوحَي التصفيف ثم أغلقيهما عليها (B1).
 - 2 حركي الجهاز برقة خلال الشعر بأكمله ببطء واستمرار من الجذور إلى الأطراف (B2) بدون توقف لأكثر من ثانيتين. سيحقق ذلك أفضل نتائج تلميس الشعر بدون إتلافه. ويسهل لوحا التصفيف (1) انزلاق الشعر بسهولة ونعومة.
- للتحكم بشكل أفضل عند تحريك الجهاز خلال إحدى خصلات الشعر، يمكنك تثبيت الجهاز عن طريق إمساكه من أطراف كوكول تاتش (2) باليد الأخرى.
 - يمكنك عمل التفافات بأطراف الشعر عن طريق لف الجهاز ببطء للخارج أو للداخل ثم إفلات خصلة الشعر.

C طريقة عمل تموجات بالشعر (التسريحة 2)

اختاري وضعية ضبط الحرارة  للحصول على نتائج سريعة يعتمد عليها (أياً كان نوع الشعر).

يقدم فنان تصفيف الشعر لدى براون طريقة جديدة تماماً لعمل التجعيدات: بسيطة، وبدون لف خصلات الشعر لأعلى أو الانتظار لفترات طويلة.

شدي خصلة من الشعر. ← لفّي الجهاز ← حركي الجهاز ببطء من جذور الشعر إلى أطرافه

نرجو أن تستمتع باستخدام هذا الجهاز الجديد من براون. رجاء قراءة جميع الإرشادات جيداً قبل استعمال الجهاز، والاحتفاظ بها للرجوع إليها في المستقبل.

إرشادات هامة

- أوصلي الجهاز بمصدر تيار متردد فقط، وتأكد من أن فولتية منزلك متناسبة مع الفولتية المسجلة على الجهاز.
- لا تعرضي الجهاز للبلل، فيجب ألا يستعمل بجوار المياه (في حوض أو بانيو ممتلئ أو دش مثلاً).
- لمزيد من الحماية ينصح بتركيب جهاز للتيار الزائد (RCD)، بحيث لا يتعدى التيار الزائد بالدائرة الكهربائية في حمامك أكثر من 30 mA. استشيرى أحد المتخصصين.
- يجب حفظ الجهاز بعيداً عن أيدي الأطفال.
- يمكن إستعمال هذا المنتج من قبل الأطفال من سن 8 سنوات فما فوق أو الأشخاص محدودى التحكم الجسدي أو الفكري أو ليس لديهم المعرفة الكافية فقط في حال توفر الإشراف والمراقبة من قبل أشخاص واعين ومدركين وإعطائهم إرشادات الإستخدام الآمن وشروط السلامة لتفادي أي أضرار يمكن أن تنجم عن الإستخدام الخاطئ لهذا المنتج. لا يسمح للأطفال بالعبث بهذا المنتج. لا يسمح للأطفال مادون 8 سنوات بتنظيف أو أي أعمال صيانة لهذا المنتج. الأطفال أكبر من 8 سنوات يمكنهم القيام بذلك تحت إشراف ومراقبة أشخاص واعين ومدركين بشروط السلامة والإستخدام الصحيح.
- تجنبى لمس الأجزاء الساخنة من الجهاز.
- عندما يكون الجهاز ساخناً، لا تضعيه فوق سطح غير مقاوم للحرارة.
- لا تلمس السلك الرئيسي حول الجهاز، وتفقدى السلك بانتظام للتأكد من عدم وجود أي قطع أو تلف. توقفي عن استخدام الجهاز واعهدي به لأحد وكلاء خدمة وصيانة براون المعتمدين لأي إصلاح أو تغيير بالسلك الرئيسي، حيث يمكن أن تؤدي أية أخطاء في الإصلاح إلى تعريض المستخدم لمخاطر جسيمة.
- يستخدم الجهاز لتصفيف الشعر الجاف فقط، حيث يؤدي استعمال أجهزة تصفيف الشعر الساخنة على الشعر المبلل إلى حدوث أضرار لا يمكن علاجها.
- لست في حاجة لاستعمال أية مستحضرات لتصفيف الشعر، لأن ألواح السيراميك (1) لا تتسبب في أية أضرار لشعرك.

وصف الجهاز

- 1 ألواح السيراميك
- 2 كool تاتش (Cool touch)
- 3 أداة تشكيل التموجات
- 4 شاشة عرض درجة الحرارة (LED)
- 5 أزرار ضبط درجة الحرارة (+ / -)
- 6 زر التشغيل / الإيقاف
- 7 سلك دوار

بدء التشغيل

- أوصلي الجهاز بمصدر كهربائي واضغطي زر التشغيل/ الإيقاف (6) لمدة ثلاث ثواني لتشغيل الجهاز.