

8507/8517 Series
8807 (75", 86") Series

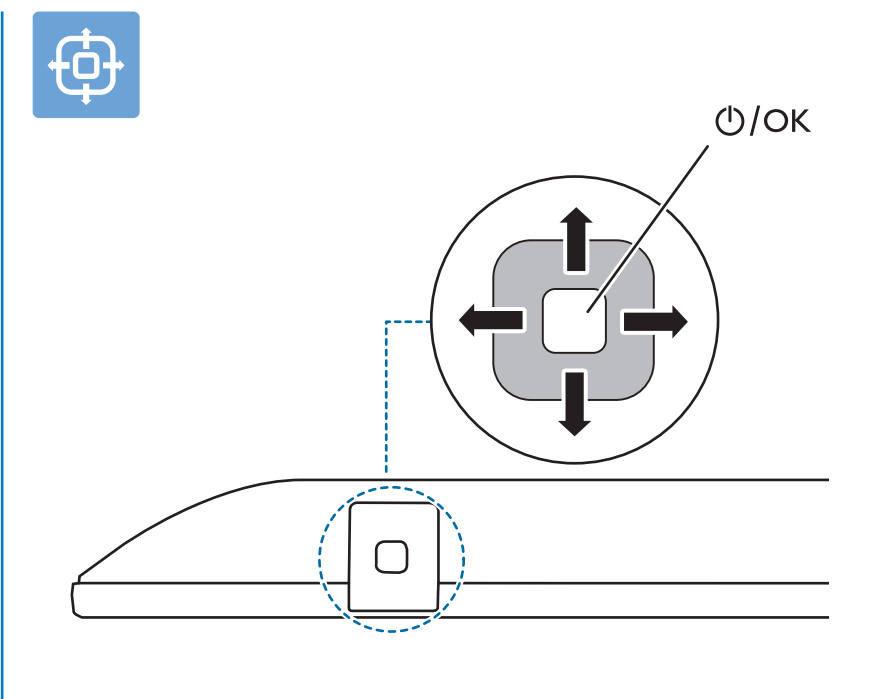

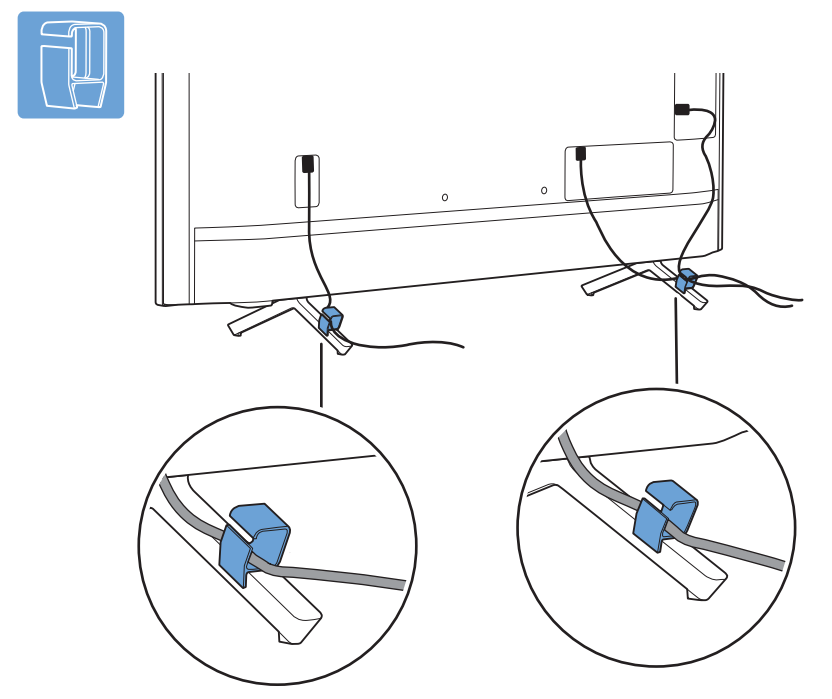
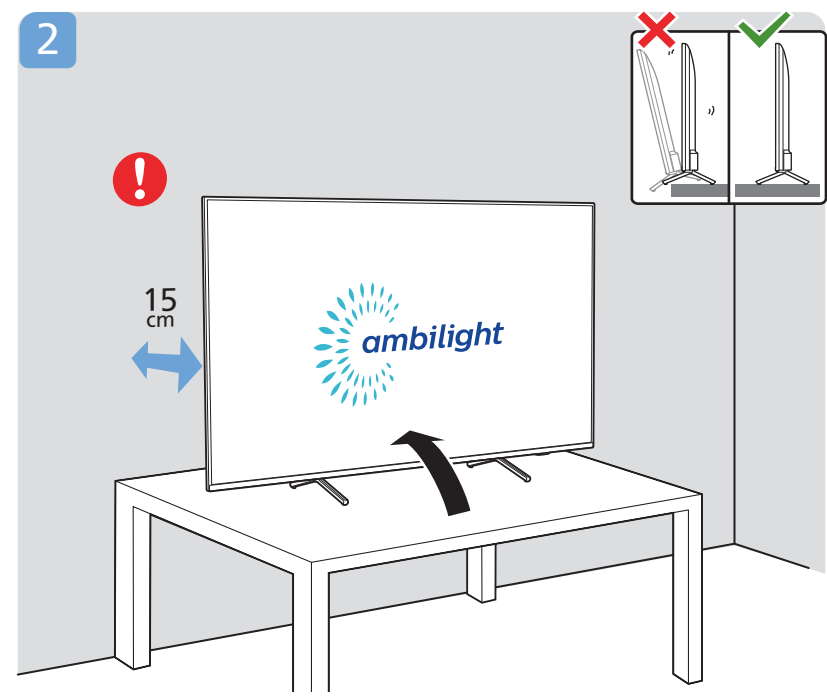
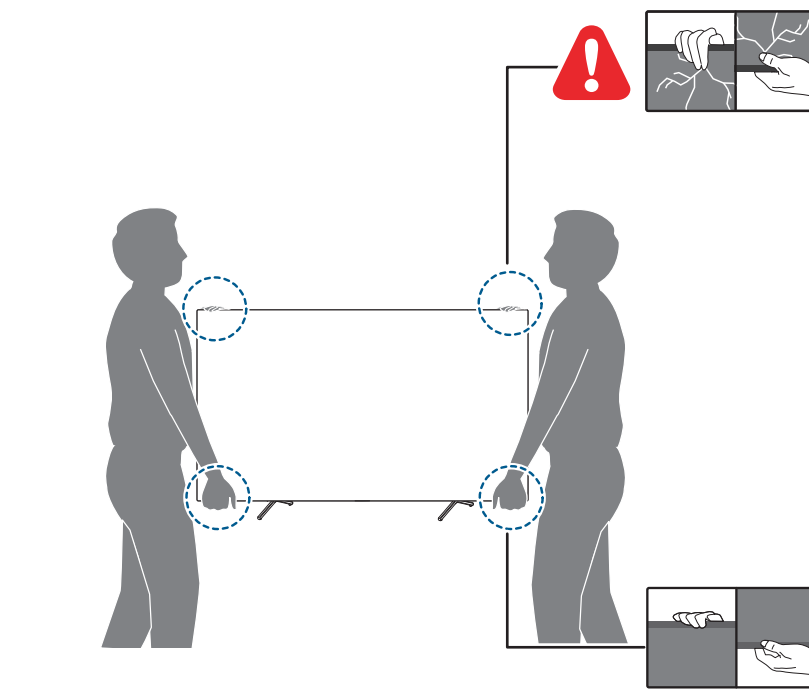
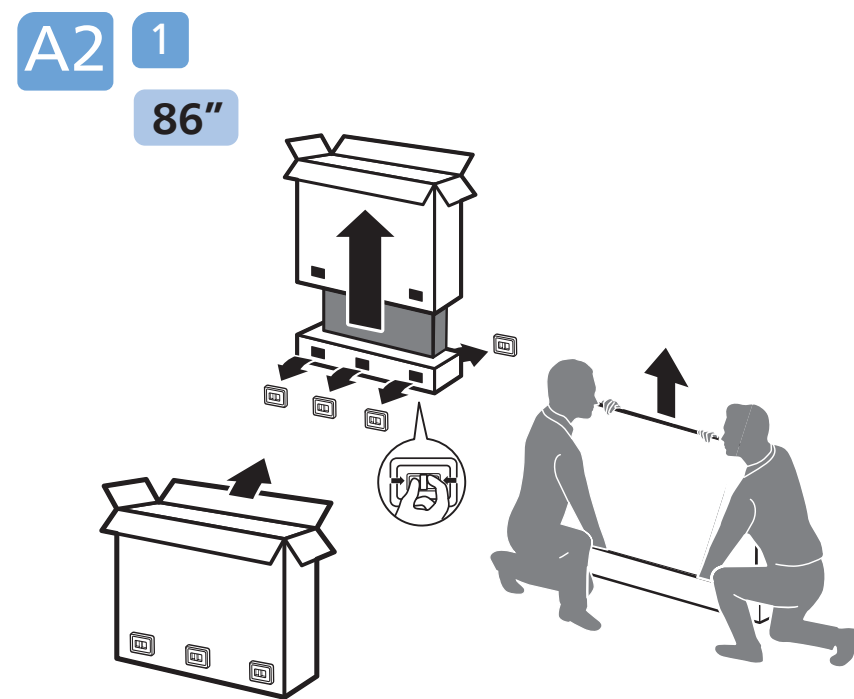
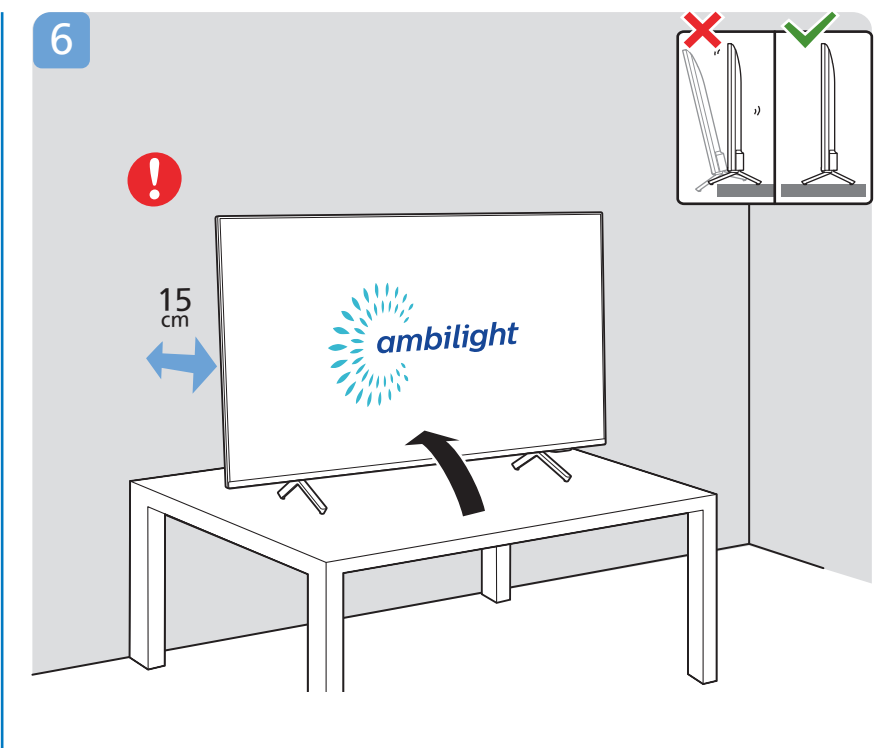
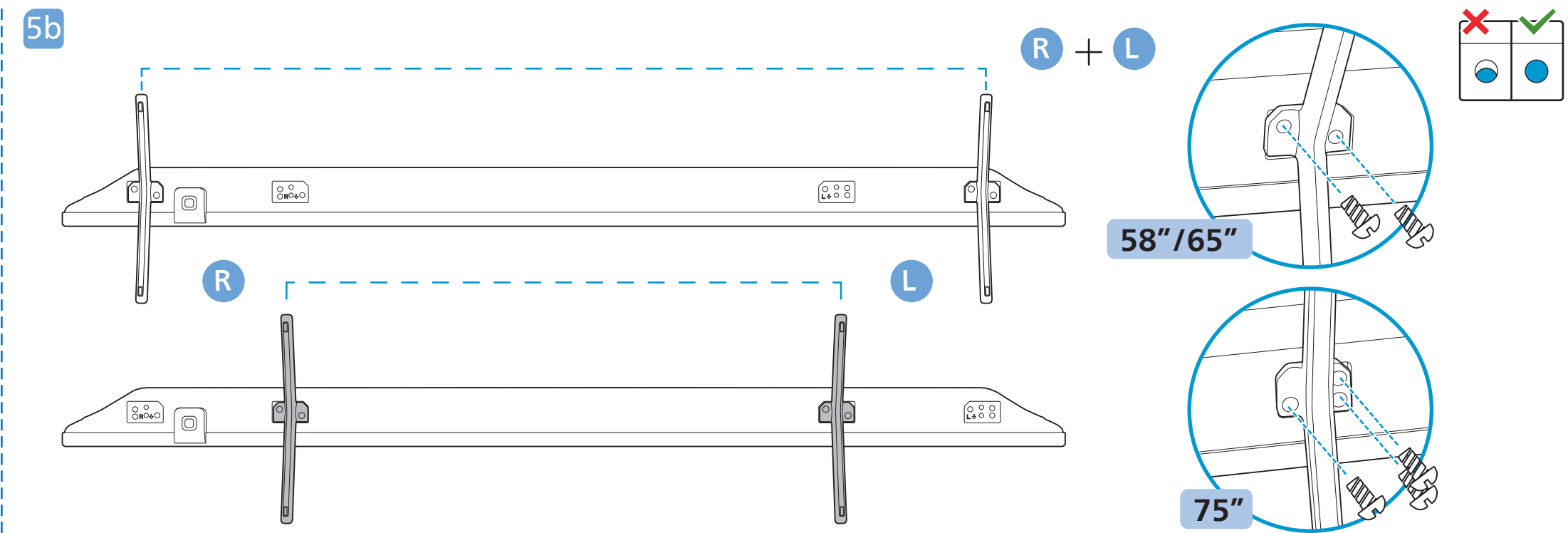
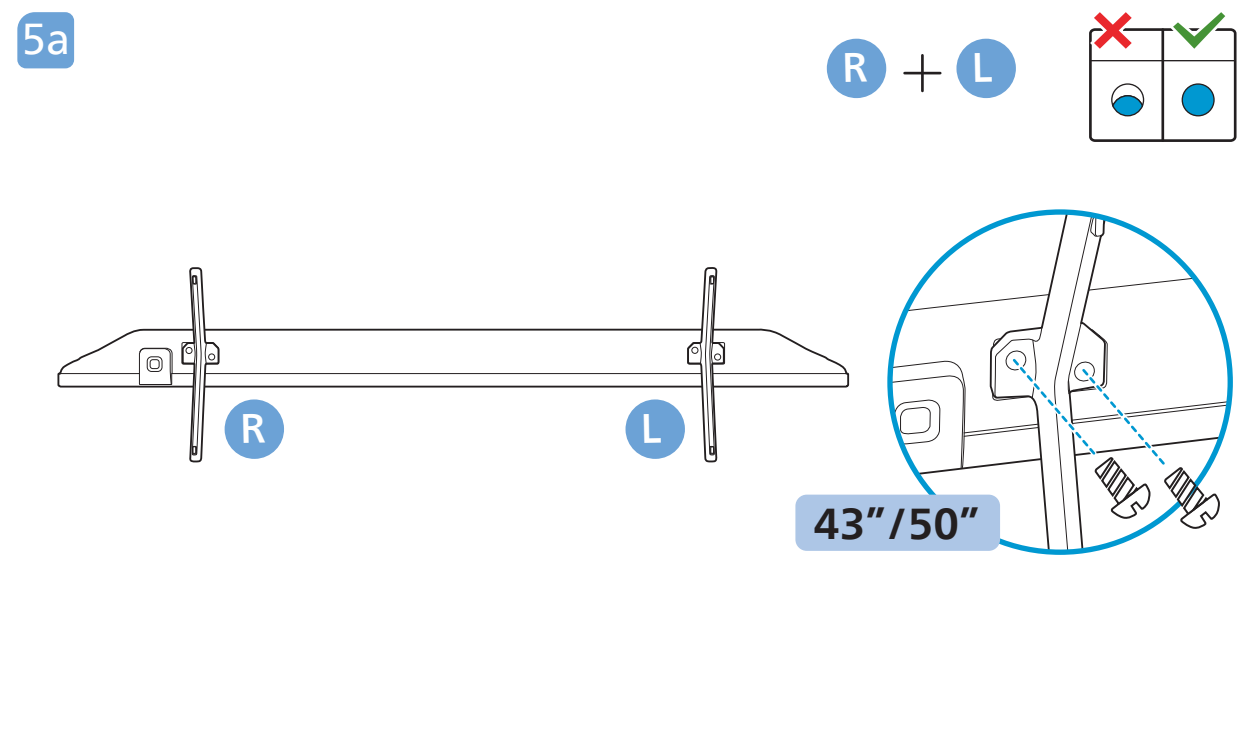
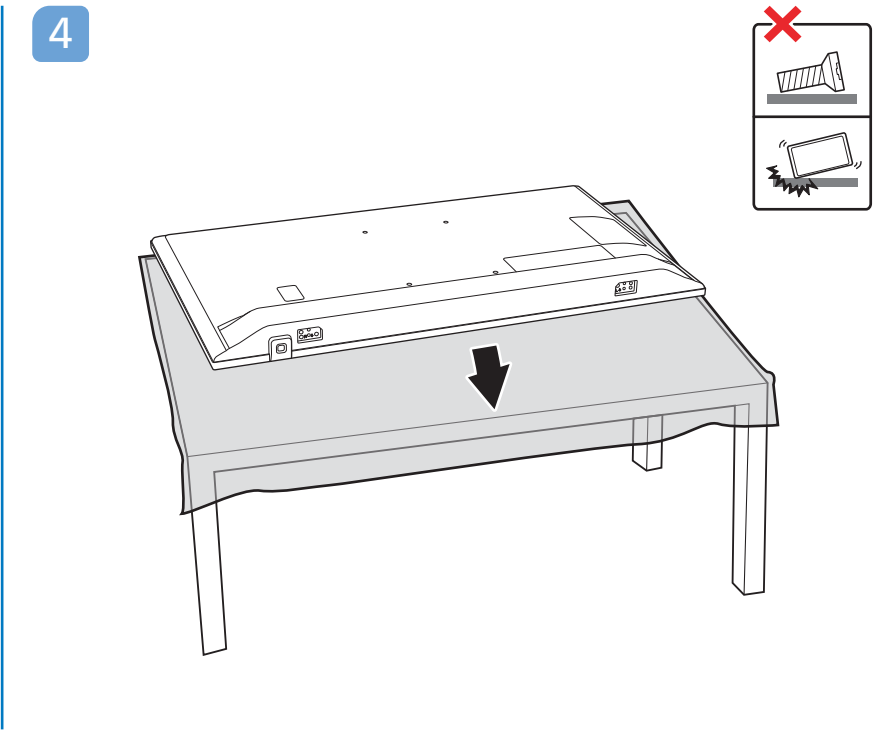
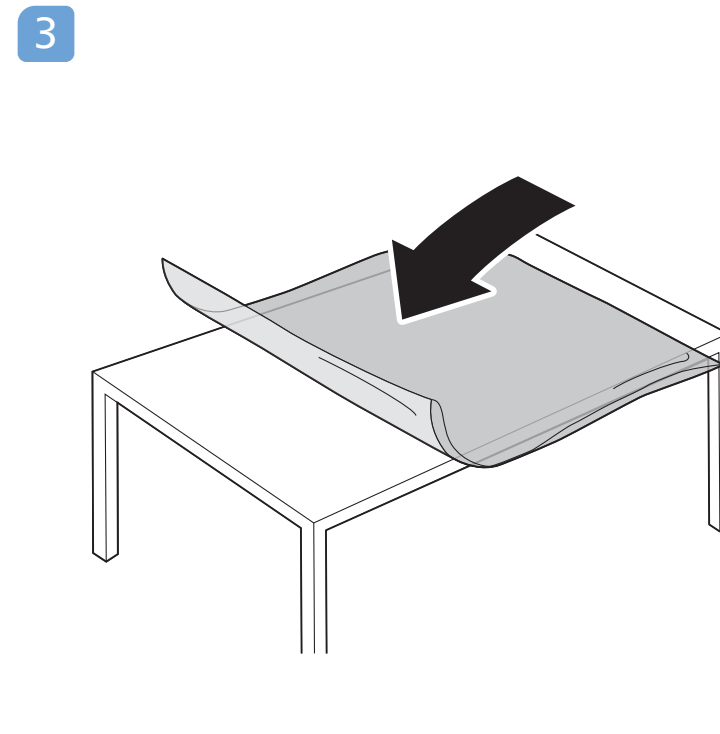
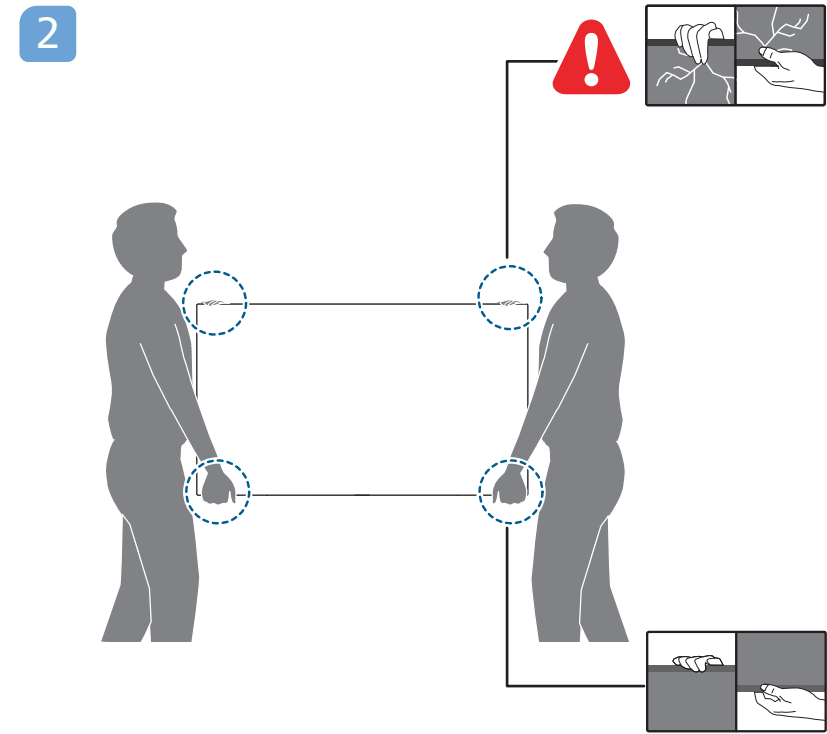
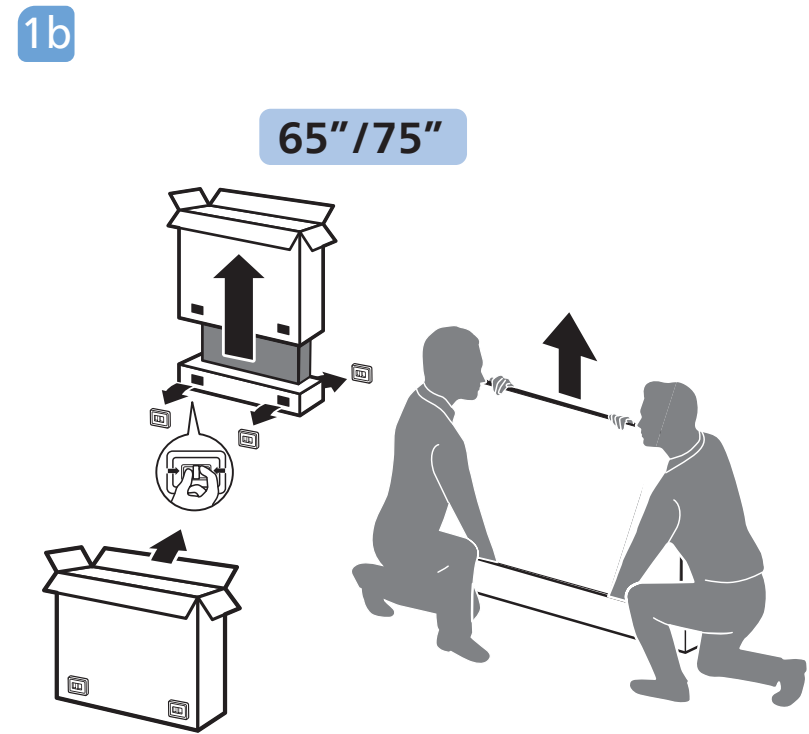
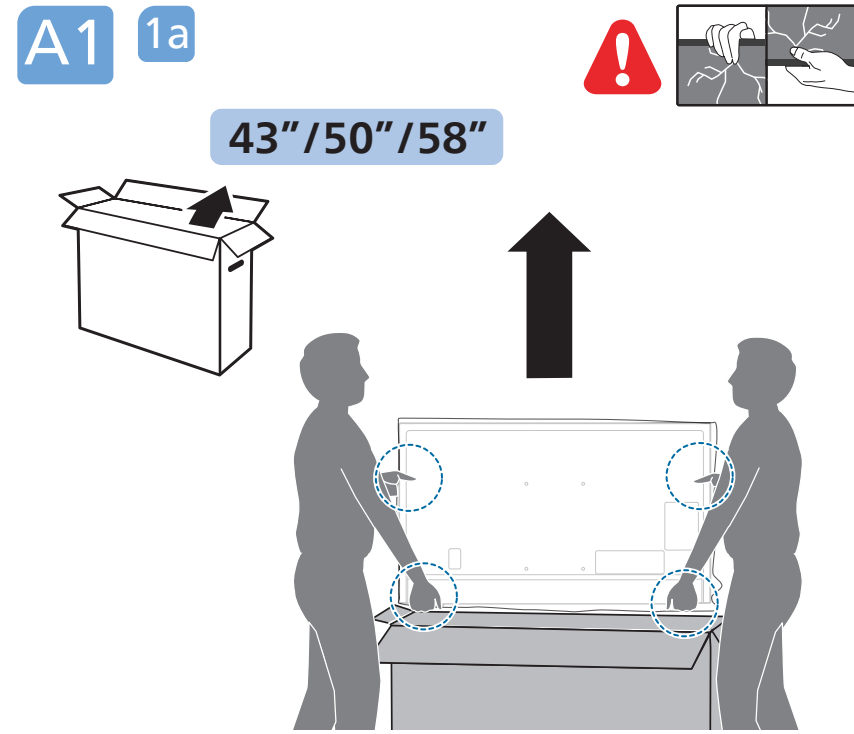
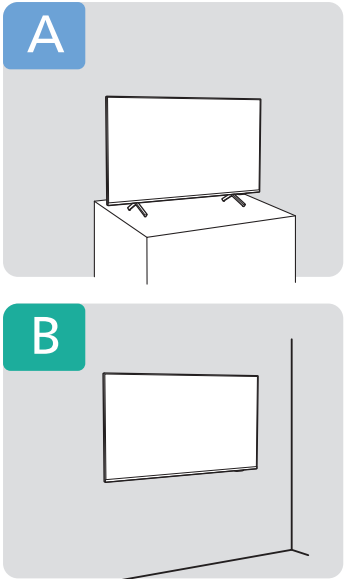
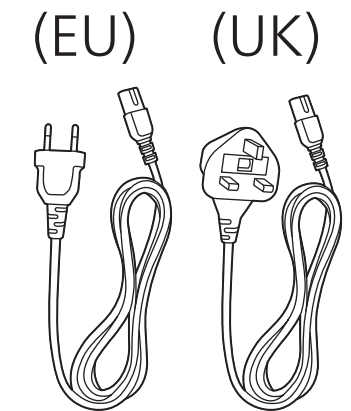
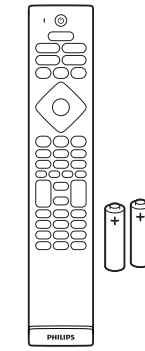
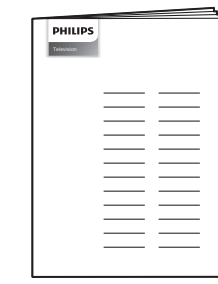
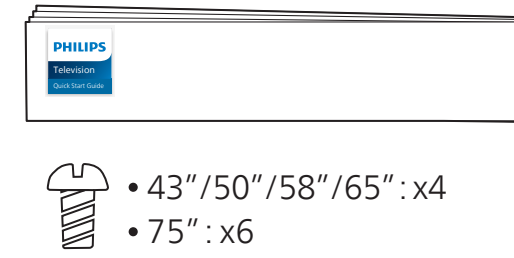
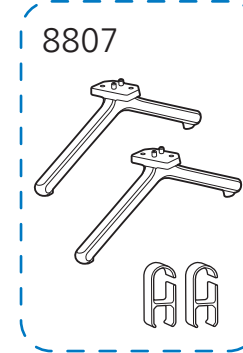
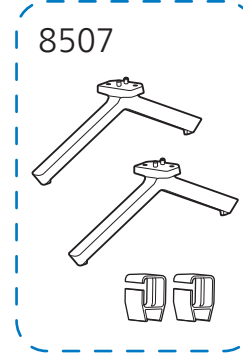
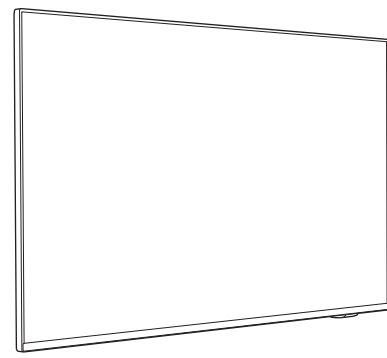
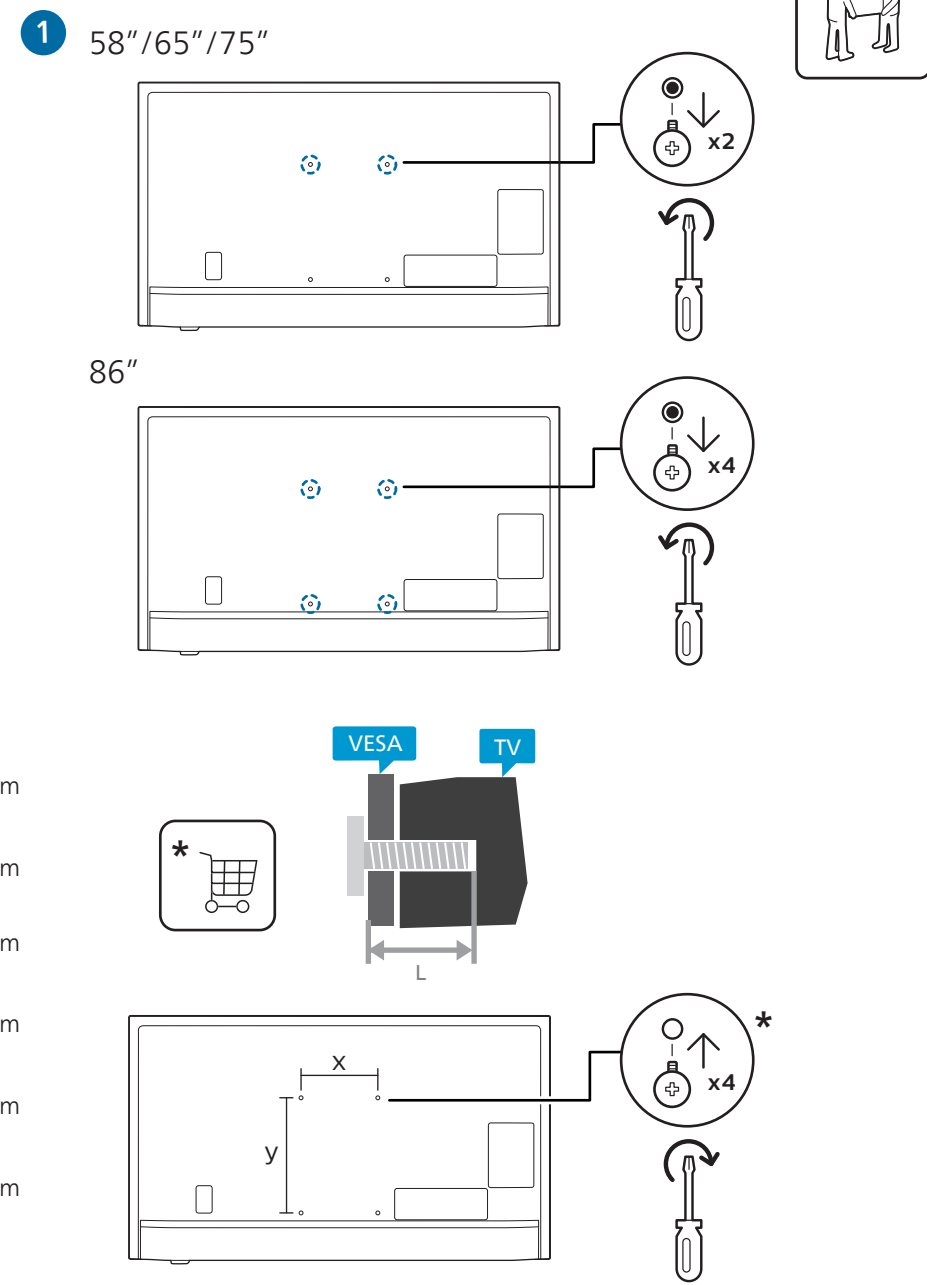
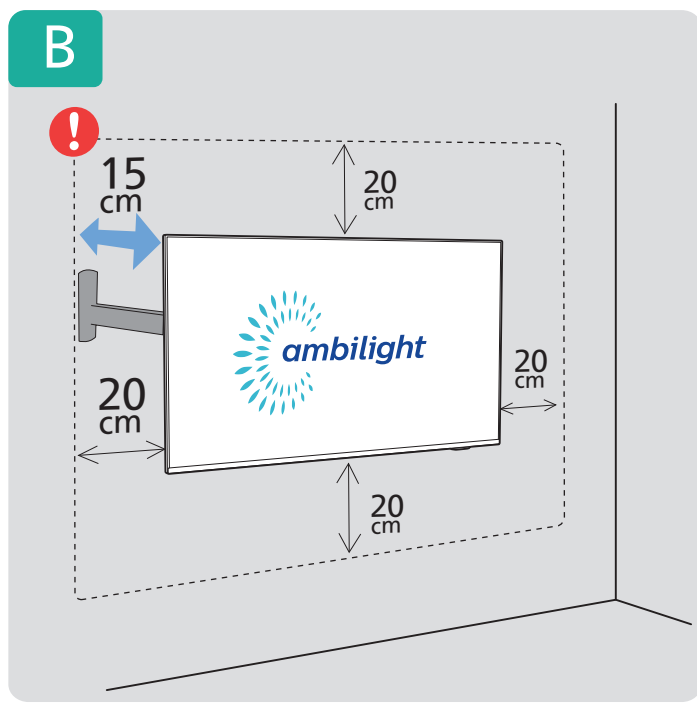

English Read the safety instructions.
Български Прочетете инструкциите за безопасност.
Čeština Přečtěte si bezpečnostní pokyny.
Hrvatski Pročitajte sigurnosne upute.
Dansk Læs sikkerhedsforskrifterne.
Deutsch Lesen Sie die Sicherheitshinweise.
Ελληνικά Διαβάστε τις οδηγίες ασφαλείας.
Eesti Lugege ohutusnõudeid.

Español Lea las instrucciones de seguridad.
Français Lisez les consignes de sécurité.
Italiano Leggere le istruzioni di sicurezza.
Қазақша Қорғаныстық нұсқаулар.
Latviešu Izlasiet drošības norādījumus.
Lietuvių Perskaitykite saugos instrukcijas.
Magyar Olvassa el a biztonsági utasításokat.
Nederlands Lees de veiligheidsvoorschriften.
Norsk Les sikkerhetsforskriftene.

Polski Zapoznaj się z instrukcjami bezpieczeństwa.
Português Leia as instruções de segurança.
Română Citiți instrucțiunile de siguranță.
Русский Читайте инструкции по технике безопасности.
Srpski Pročitajte bezbednosna uputstva.
Slovenščina Preberite varnostna navodila.
Slovenský Prečítajte si bezpečnostní pokyny.
Suomi Lue turvaohjeet.

Svenska Läs säkerhetsinstruktionerna.
ไทย โปรดอ่านคำแนะนำด้านความปลอดภัย.
Türkçe Güvenlik talimatlarını okuyun.
Українська Читайте інструкції з техніки безпеки.
العربية قراءة تعليمات السلامة.
עברית קרא את הוראות הביטוח.



Register your product and get support at www.philips.com/TVsupport

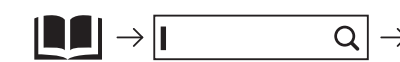

RC Instructions



TV software upgrade for Smart TV- (From Internet)

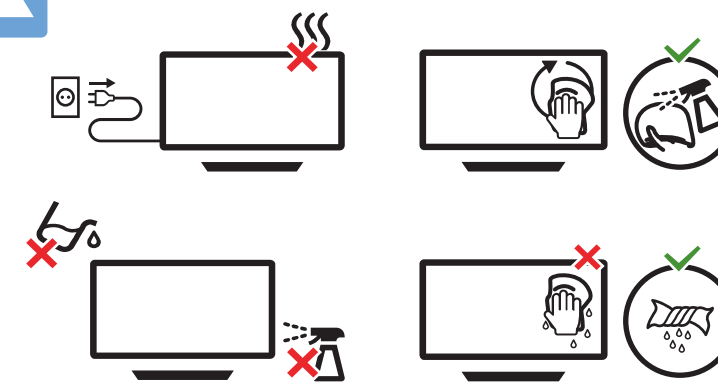
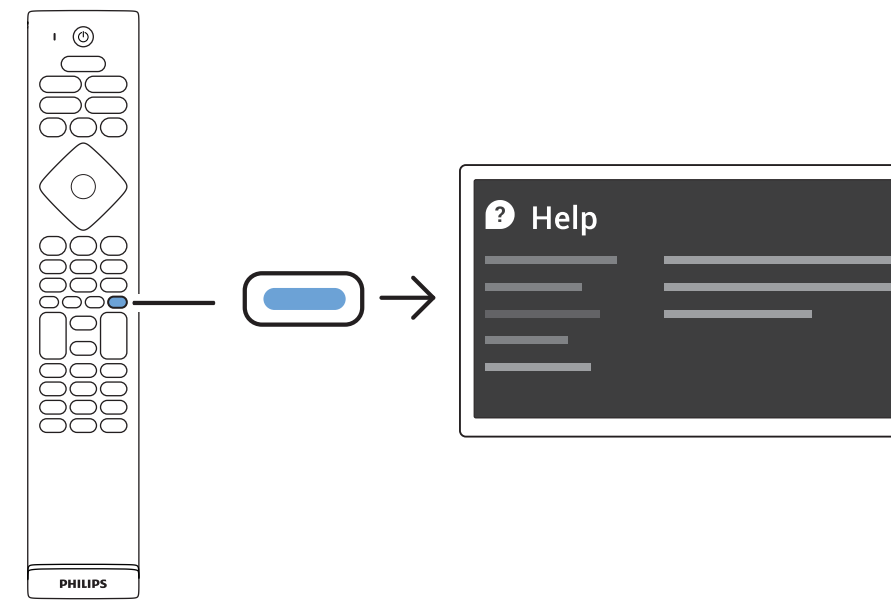
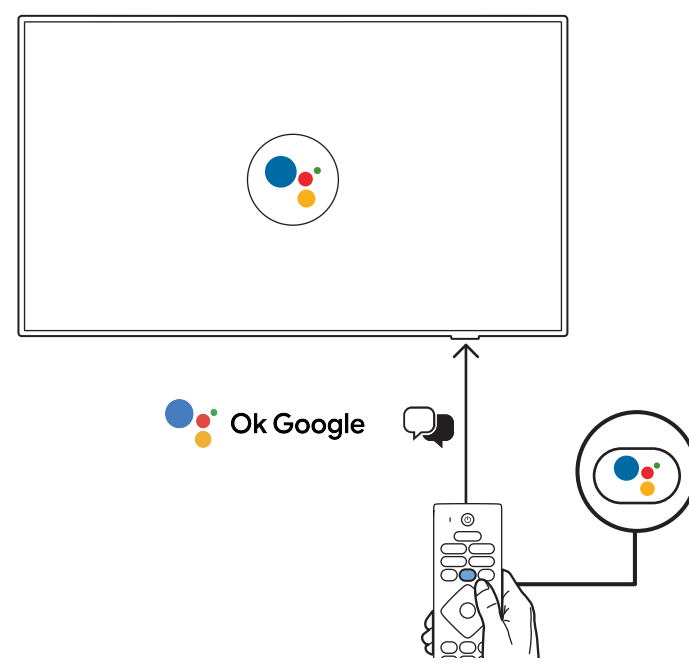
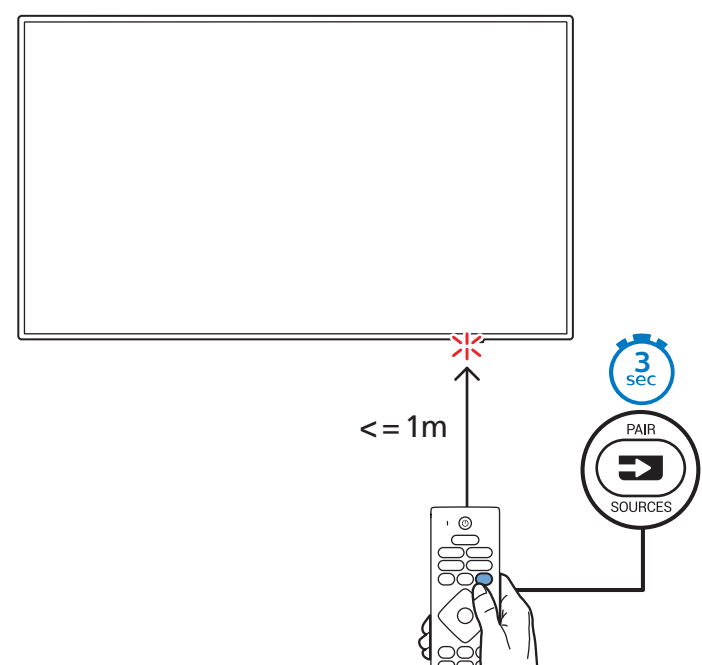
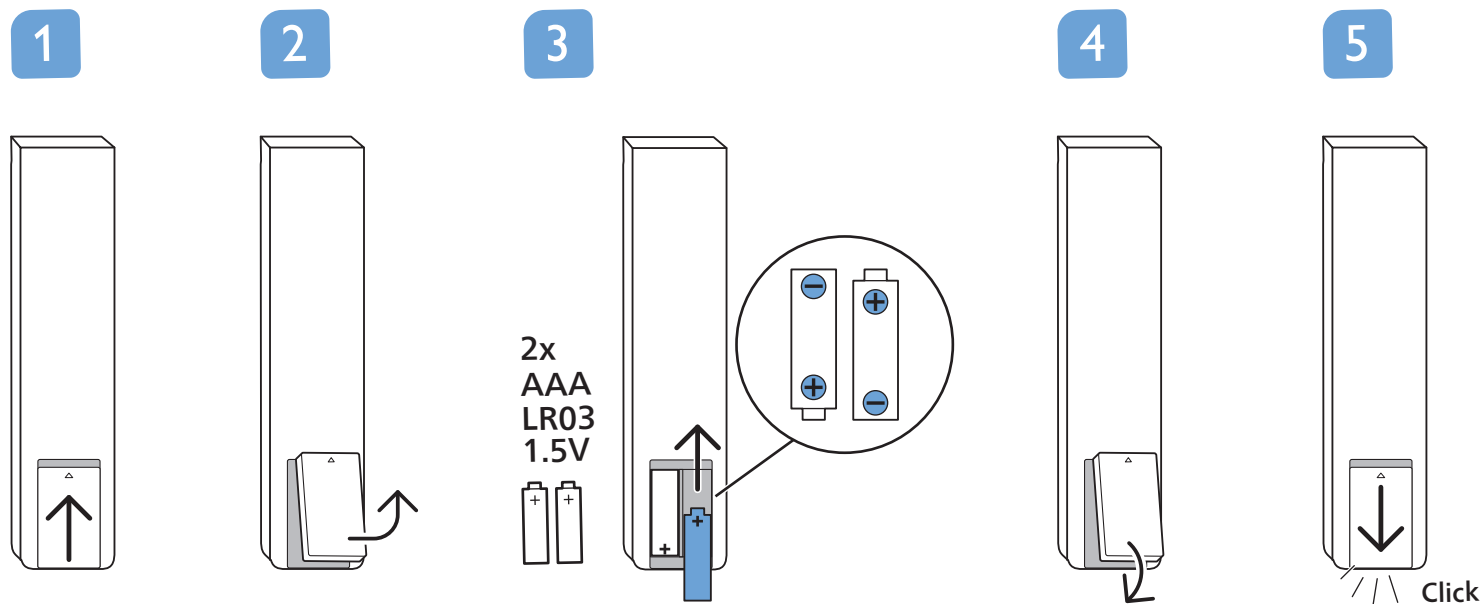
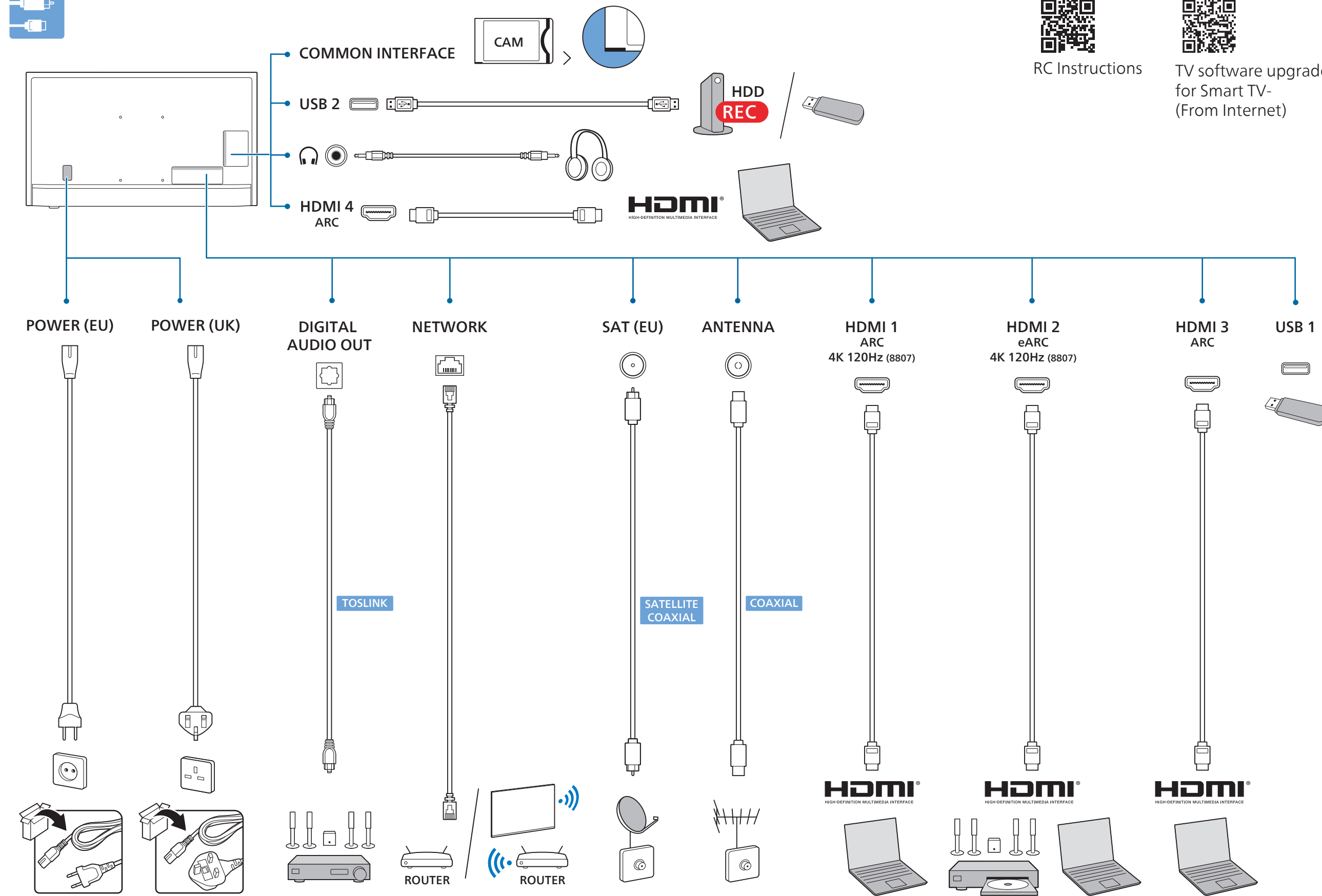
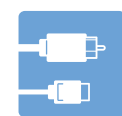

All registered and unregistered trademarks are property of their respective owners. Specifications are subject to change without notice. Philips and the Philips' shield emblem are trademarks of Koninklijke Philips N.V. and are used under license from Koninklijke Philips N.V. This product has been manufactured by and is sold under the responsibility of TP Vision Europe B.V. and TP Vision Europe B.V. is the warrantor in relation to this product. 2022 © TP Vision Europe B.V. All rights reserved. www.philips.com/welcome

PHILIPS

Television

8807 Series

Instrukcja obsługi

43PUS8807
50PUS8807
55PUS8807
65PUS8807
75PUS8807
86PUS8807

Register your product and get support at
www.philips.com/TVsupport

Spis treści

1 Ekran główny	4	7.13 Kamera wideo	35
1.1 Ekran główny i kanały	4	7.14 Komputer	36
1.2 Aktualizacja ekranu głównego	4	8 Podłączanie telewizora Android TV	37
1.3 Aplikacje i aplikacja Kolekcja Philips TV	5	8.1 Sieć i Internet	37
1.4 Otwieranie ekranu głównego	5	8.2 Konto Google	39
2 Instalacja	6	8.3 Aplikacja Kolekcja Philips TV	39
2.1 Przeczytaj wskazówki dotyczące bezpieczeństwa	6	9 Aplikacje	41
2.2 Montaż telewizora na podstawie lub na ścianie	6	9.1 Informacje o aplikacjach	41
2.3 Wskazówki dotyczące wyboru miejsca	6	9.2 Google Play	41
2.4 Przewód zasilający	6	9.3 Uruchamianie i zatrzymywanie aplikacji	42
2.5 Przewód antenowy	7	9.4 Blokowanie aplikacji	42
2.6 Antena satelitarna	7	9.5 Zarządzanie aplikacjami	44
3 Pilot zdalnego sterowania	8	9.6 Przechowywanie	44
3.1 Przegląd przycisków	8	10 Internet	45
3.2 Parowanie pilota z telewizorem	10	10.1 Korzystanie z Internetu	45
3.3 Wyszukiwanie głosowe	11	10.2 Opcje internetowe	45
3.4 Czujnik podczerwieni	11	11 Szybkie menu	46
3.5 Baterie i akumulatory	11	12 Źródła	47
3.6 Czyszczenie	11	12.1 Przelączenie na urządzenie	47
4 Włączanie i wyłączenie	12	12.2 Opcje dotyczące sygnału TV	47
4.1 Włączanie lub przelączenie w tryb gotowości	12	12.3 Nazwa i typ urządzenia	47
4.2 Przyciski na telewizorze	12	12.4 Ponowne wykrywanie	48
5 Kanały	13	13 Sieci	49
5.1 Strojenie kanałów	13	13.1 Sieć	49
5.2 Listy kanałów	13	13.2 Bluetooth	49
5.3 Sortowanie listy kanałów	14	14 Ustawienia	50
5.4 Oglądanie kanałów	14	14.1 Obraz	50
5.5 Ulubione kanały	17	14.2 Dźwięk	54
5.6 Telegazeta / teletekst	18	14.3 Ustawienia funkcji Ambientlight	58
5.7 Telewizja Interaktywna	20	14.4 Sprawdzanie zużycia energii	59
6 Instalacja kanałów	21	14.5 Ustawienia ogólne	60
6.1 Kanał, instalacja satelity	21	14.6 Zegar, region i ustawienia języka	62
6.2 Instalacja naziemna	24	14.7 Ustawienia systemu Android	63
6.3 Kopia listy kanałów	26	14.8 Ustawienia uniwersalnego dostępu	63
7 Podłączanie urządzeń	29	14.9 Ustawienia blokowania	64
7.1 Uwagi dotyczące rodzajów połączeń	29	15 Filmy, zdjęcia i muzyka	66
7.2 Moduł CAM z kartą chipową — CI+	30	15.1 Z komputera lub urządzenia NAS	66
7.3 Zestaw kina domowego	31	15.2 Menu Ulubione	66
7.4 Smartfony i tablety	32	15.3 Menu Najpopularniejsze i menu Ostatnio odtwarzane	66
7.5 Odtwarzacz płyt Blu-ray	32	15.4 Z połączenia USB	66
7.6 Bluetooth	32	15.5 Odtwarzanie filmów	67
7.7 Słuchawki	32	15.6 Oglądanie zdjęć	67
7.8 Konsola do gier	33	15.7 Odtwarzanie muzyki	69
7.9 Dysk twardy USB	33	16 Przewodnik telewizyjny	70
7.10 Klawiatura USB	34	16.1 Co jest potrzebne	70
7.11 Pamięć flash USB	34	16.2 Dane przewodnika TV	70
7.12 Aparat fotograficzny	35	16.3 Korzystanie z przewodnika telewizyjnego	70

17 Nagrywanie i funkcja Pause TV	72	27.2 Korzystanie z menu Pomoc	92
17.1 Nagrywanie	72	27.3 Rozwiązywanie problemów	92
17.2 Wstrzymywanie programu	73	27.4 Pomoc w Internecie	95
18 Smartfony i tablety	75	27.5 Naprawa i pomoc techniczna	95
18.1 Aplikacja Philips TV Remote App	75	28 Bezpieczeństwo i konserwacja	96
18.2 Google Cast	75	28.1 Bezpieczeństwo	96
19 Gry	76	28.2 Pielęgnacja ekranu	97
19.1 Co jest potrzebne	76	29 Zasady korzystania	98
19.2 Gamepady	76	29.1 Zasady korzystania — telewizor	98
19.3 Graj z poziomu konsoli	76	29.2 Zasady korzystania — Smart TV	98
19.4 Pasek sterowania trybem gry	76	29.3 Zasady korzystania, Kolekcja Philips TV	99
20 Ambilight	78	30 Prawa autorskie	100
20.1 Styl Ambilight	78	30.1 HDMI	100
20.2 Wylączenie funkcji Ambilight	78	30.2 HEVC Advance	100
20.3 Ustawienia funkcji Ambilight	78	30.3 AMD FreeSync Premium	100
20.4 Tryb Lounge Light	79	30.4 Dolby Vision i Dolby Atmos	100
20.5 Alarm „wschód słońca”	79	30.5 DTS-HD	100
20.6 Ambisleep	79	30.6 DTS Play-Fi	100
20.7 Rozszerzenia Ambilight	80	30.7 Wi-Fi Alliance	101
20.8 Aurora	81	30.8 Kensington	101
21 Najczęściej wybierane treści	82	30.9 Inne znaki towarowe	101
21.1 Informacje o najczęściej wybieranych treściach	82	31 Oświadczenie o zrzeczeniu się odpowiedzialności w odniesieniu do usług i/lub oprogramowania stron trzecich	102
21.2 Zainstalowane w telewizorze	82	Indeks	103
21.3 Wideo na żądanie	83		
22 Usługa Freeview Play	84		
22.1 Informacje o usłudze Freeview Play	84		
22.2 Korzystanie z usługi Freeview Play	84		
23 Netflix	85		
24 Alexa	86		
24.1 Informacje o usłudze Alexa	86		
24.2 Korzystanie z usługi Alexa	86		
25 Oprogramowanie	87		
25.1 Aktualizuj oprogramowanie	87		
25.2 Wersja oprogramowania	87		
25.3 Automatyczna aktualizacja oprogramowania	88		
25.4 Wyświetl historię aktualizacji oprogramowania	88		
25.5 Oprogramowanie o otwartym kodzie źródłowym	88		
25.6 Licencja Open Source	88		
26 Dane techniczne	89		
26.1 Ochrona środowiska	89		
26.2 Moc	90		
26.3 System operacyjny	90		
26.4 Odbiór	90		
26.5 Typ wyświetlacza	90		
26.6 Rozdzielczość wejściowa wyświetlacza	90		
26.7 Możliwości połączeń	91		
26.8 Dźwięk	91		
26.9 Multimedia	91		
27 Pomoc i wsparcie techniczne	92		
27.1 Rejestracja produktu	92		

Ekran główny

Ekran główny i kanały

Aby wykorzystać możliwości telewizora z systemem Android, podłącz telewizor do Internetu. Naciśnij przycisk  HOME na pilocie zdalnego sterowania, aby wyświetlić ekran Android Home. Podobnie jak w przypadku smartfona lub tabletu z systemem Android ekran główny stanowi centrum telewizora. Na ekranie głównym możesz zdecydować, co chcesz obejrzeć, przeglądając opcje rozrywki z aplikacji i telewizji na żywo.

Na ekranie głównym są dostępne kanały, które pozwolą ci odkryć wspaniałe treści z ulubionych aplikacji. Możesz także dodać dodatkowe kanały lub znaleźć nowe aplikacje, aby mieć dostęp do jeszcze większej ilości treści.

Ekran główny jest podzielony na kanały. Aplikacje mogą wyświetlać własne rekomendacje (jeśli są dostępne) jako poszczególne kanały na ekranie głównym.

Aplikacje

Twoje ulubione aplikacje są umieszczone w pierwszym wierszu. Ten wiersz zawiera liczbę wstępnie zainstalowanych aplikacji. Kolejność tych aplikacji jest zgodna z umowami biznesowymi z dostawcami treści. W tym wierszu znajdują się również takie aplikacje jak **Kolekcja Philips TV**, **Oglądaj telewizję**, **Przewodnik telewizyjny**, **Multimedia** i inne.

Telewizja na żywo

Kanał telewizji na żywo pokazuje aktualnie uruchomione programy z zainstalowanych kanałów.

Kanał Pomoc

Ten kanał zawiera filmy instruktażowe typu „Jak to zrobić”, które informują o tym, jak wyjąć telewizor z opakowania, jak podłączyć urządzenia zewnętrzne, jak zainstalować kanał itd.

Kanał YouTube

Ten kanał zawiera zalecane filmy, subskrypcje lub trendy w serwisie YouTube.

Dostosowanie kanałów

Kliknij przycisk **DOSTOSUJ KANAŁY**, aby dodać i usunąć kanały na ekranie głównym.

Otwieranie menu Ustawienia ze strony głównej

Menu **Wszystkie ustawienia** można otworzyć za

pomocą ikony w prawym górnym rogu. W menu telewizora firmy Philips, otwieranym bezpośrednio za pomocą pilota, można także znaleźć menu **Często używane ustawienia** oraz standardowe opcje menu.

Pasek systemowy na ekranie głównym

Pasek systemowy na górze ekranu głównego zawiera następujące funkcje.

- Przycisk Szukaj: służy do uruchamiania wyszukiwania w wyszukiwarce Google z wprowadzaniem głosowym lub tekstowym. Wyniki wyszukiwania i ich kolejność są zgodne z umowami biznesowymi z dostawcami treści.
- Źródło wejściowe: służy do uruchamiania listy źródeł wejściowych i przełączania na dowolne podłączone urządzenie.
- Powiadomienia: służy do dostarczania wiadomości o systemie Smart TV.
- Ustawienia: służy do uzyskiwania dostępu do menu wszystkich ustawień i dostosowywania ustawień telewizora.
- Zegar: służy do pokazywania zegara systemowego.

Dalsze informacje:

www.support.google.com/androidtv

Aktualizacja ekranu głównego

Mogą pojawiać się powiadomienia o aktualizacji od firmy Google oraz nowa wersja programu uruchamiającego ekran główny. Po wprowadzeniu nowej wersji programu uruchamiającego zmieni się wygląd oraz funkcje ekranu głównego telewizora.

Nowe informacje na ekranie głównym

Dzięki kartom takim jak **Strona główna**, **Odkrywaj**, **Aplikacje** i **Szukaj** możesz odkrywać filmy i serie z używanych serwisów i popularnych aplikacji. Zaloguj się do konta Google, aby uzyskać spersonalizowane rekomendacje z używanych usług streamingowych opracowane w oparciu o poprzednio obejrzone materiały oraz zainteresowania użytkownika.

Nowy wygląd, nowa obsługa

Wybierz, co chcesz obejrzeć jako następne, dzięki łatwemu w obsłudze interfejsowi. Przeglądaj spersonalizowane rekomendacje, wróć do oglądania od momentu, w którym zostało przerwane, lub szybko znajdź daną aplikację za pomocą nowego systemu kart.

Odkrywaj spersonalizowane rekomendacje

Przeglądaj programy i filmy, które Ci się spodobają, we wszystkich ulubionych serwisach. Zaloguj się do konta Google, aby rozpocząć.

Otrzymuj rekomendacje we wszystkich usługach
Google

Twoje usługi są przypisane do konta Google, więc
możesz otrzymywać lepsze rekomendacje,
korzystając z różnych usług Google.

1.3

Aplikacje i aplikacja Kolekcja Philips TV

Aplikacje

Zakładka **Aplikacje** na ekranie głównym zawiera
wszystkie aplikacje zainstalowane fabrycznie w
telewizorze oraz aplikacje pobrane przez użytkownika
z usługi **Kolekcja Philips TV** lub ze sklepu Google
Play™. W zakładce **Aplikacje** można także
zainstalować i oznaczyć kolejne aplikacje jako
ulubione.



Kolekcja Philips TV

Wszystkie aplikacje premium są dostępne w aplikacji
Kolekcja Philips TV. Otwórz ją otworzyć za pomocą
banera w wierszu **Ulubione aplikacje**. Aplikacja
Kolekcja Philips TV zawiera również rekomendacje
dotyczące nowych aplikacji i inne informacje.

1.4

Otwieranie ekranu głównego

Aby otworzyć ekran główny i jego pozycję...

- 1 - Naciśnij przycisk  **HOME**.
- 2 - Wybierz pozycję i naciśnij przycisk **OK**, aby ją
otworzyć lub uruchomić.
- 3 - Naciśnij kilkakrotnie przycisk  **Wstecz** lub
naciśnij przycisk  **HOME**, aby wrócić do ekranu
głównego.

Po otwarciu ekranu głównego aplikacja działająca w
tle / odtwarzanie treści zostanie zatrzymane. Należy
wybrać aplikację lub treść z ekranu głównego, aby ją
wznović.

Instalacja

2.1

Przeczytaj wskazówki dotyczące bezpieczeństwa

Przed rozpoczęciem korzystania z telewizora przeczytaj wskazówki dotyczące bezpieczeństwa.

Aby przeczytać wskazówki, w menu **Pomoc** naciśnij kolorowy przycisk **— Słowa kluczowe** i wyszukaj temat **Informacje dotyczące bezpieczeństwa**.

2.2

Montaż telewizora na podstawie lub na ścianie

Podstawa telewizora

Sposób zamontowania podstawy telewizora opisano w skróconej instrukcji obsługi dołączonej do telewizora. W przypadku zgubienia niniejszej instrukcji można ją pobrać ze strony internetowej www.philips.com/TVsupport.

Wprowadź na stronie numer modelu telewizora, aby pobrać odpowiednią **Skróconą instrukcję obsługi**.

Montaż naścienny

Telewizor jest także przystosowany do zamocowania na wsporniku do montażu naściennego zgodnego ze standardem VESA (do nabycia osobno). Skorzystaj z kodu VESA znajdującego się poniżej w celu zakupu wspornika do montażu naściennego. . .

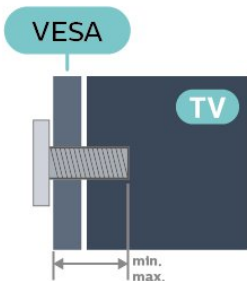

- 43PUS88x7
VESA MIS-F 100x200, M6 (min.: 10 mm, maks.:12 mm)
- 50PUS88x7
VESA MIS-F 200x300, M6 (min.: 10 mm, maks.:16 mm)
- 55PUS88x7

VESA MIS-F 200x300, M6 (min.: 10 mm, maks.:16 mm)

• 65PUS88x7

VESA MIS-F 300x300, M6 (min.: 12 mm, maks.:20 mm)

• 75PUS88x7

VESA MIS-F 300x300, M8 (min.: 12 mm, maks.:25 mm)

• 86PUS88x7

VESA MIS-F 600x400, M8 (min.: 24 mm, maks.:28 mm)

Uwaga

Montaż naścienny telewizora wymaga odpowiednich umiejętności i powinien być wykonywany przez wykwalifikowanych pracowników serwisu. Sposób zamocowania telewizora na ścianie powinien spełniać wymogi bezpieczeństwa z uwzględnieniem ciężaru telewizora. Przed ustawieniem telewizora w odpowiednim położeniu należy również zapoznać się z zasadami bezpieczeństwa.

Firma TP Vision Europe B.V. nie ponosi żadnej odpowiedzialności za niewłaściwy montaż ani za wypadki i obrażenia wynikłe z montażu.

2.3

Wskazówki dotyczące wyboru miejsca

- Ustaw telewizor w pozycji, w której światło nie pada bezpośrednio na ekran.
- Przyciemnij oświetlenie w pomieszczeniu, aby uzyskać najlepszy efekt oświetlenia Ambilight.
- Idealna odległość do oglądania telewizji to od dwukrotności do pięciokrotności przekątnej ekranu telewizora. W pozycji siedzącej oczy powinny znajdować się na wysokości środka ekranu telewizora.
- W przypadku montażu telewizora na ścianie ustaw go w odległości maksymalnie 15 cm od ściany.

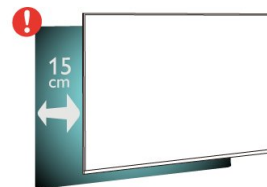

Uwaga:

Należy trzymać telewizor z dala od źródeł kurzu lub pyłu, takich jak piece. Zaleca się regularne czyszczenie z kurzu w celu uniknięcia wnikania kurzu do wnętrza telewizora.

Przewód zasilający

- Podłącz przewód zasilający do gniazda **POWER** z tyłu telewizora.
- Upewnij się, że przewód zasilający jest dokładnie podłączony do gniazda.
- Upewnij się, że zapewniony jest łatwy dostęp do wtyczki przewodu zasilającego podłączonej do gniazdzka elektrycznego.
- Podczas odłączania przewodu zasilającego zawsze ciągnij za wtyczkę, nie za przewód.

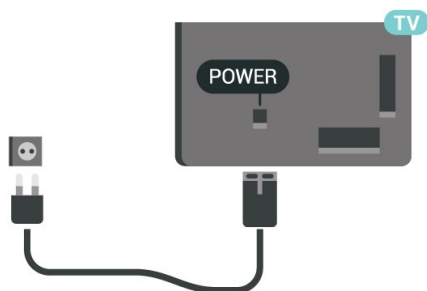

Telewizor pochłania bardzo mało prądu w trybie gotowości, jednak jeśli telewizor nie jest używany przez długi czas, to odłączenie przewodu zasilającego pozwoli oszczędzać energię.

Dalsze informacje na temat włączania i wyłączania telewizora znajdziesz w menu **Pomoc**. Naciśnij kolorowy przycisk **—** **Słowa kluczowe** i wyszukaj frazę **Włączanie**.

Przewód anteny

Włóż dokładnie wtyczkę antenową do gniazda **Antenna** z tyłu telewizora.

Możesz podłączyć własną antenę lub sygnał anteny z anteny zbiorczej. Użyj koncentrycznego złącza antenowego RF IEC 75 omów.

Użyj tego złącza antenowego dla sygnałów wejściowych DVB-T i DVB-C.

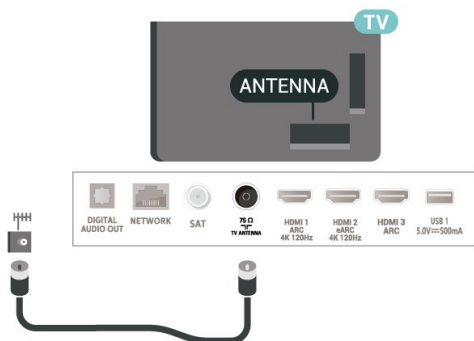

Antena satelitarna

Podłącz złącze typu F anteny satelitarnej do gniazda anteny satelitarnej **SAT** z tyłu telewizora.

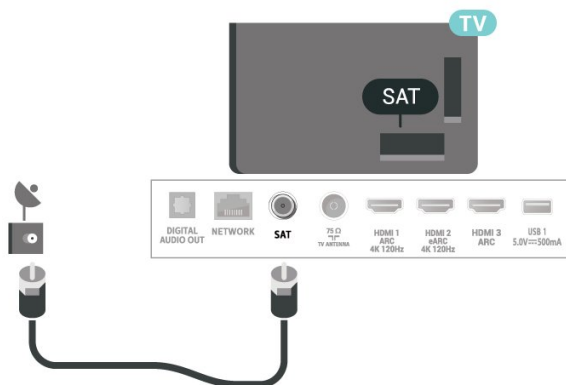

Pilot zdalnego sterowania

Przegląd przycisków

Góra

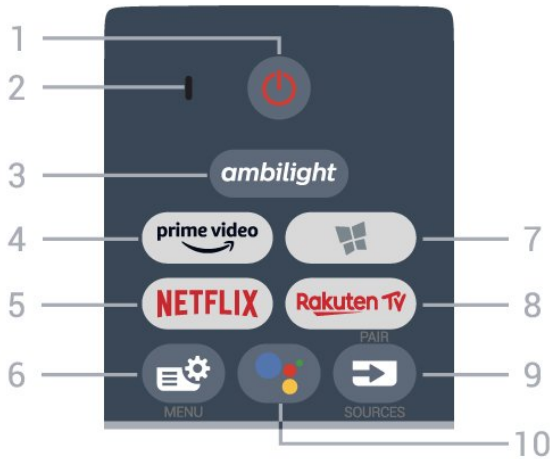

1 - Tryb gotowości / Włączenie
Włączanie telewizora i przełączanie go w tryb gotowości.

2. Mikrofon funkcji VOICE

3 - *ambilight*

Wybór jednego ze stylów Ambilight. Naciśnij i przytrzymaj, aby uruchomić aplikację Aurora.

4 - *prime video*

Uruchamianie aplikacji Amazon Prime Video.

5 - **NETFLIX**

Bezpośrednie otwieranie aplikacji Netflix. Przy włączonym telewizorze lub w trybie gotowości.

- Jeżeli posiadasz abonament w platformie Netflix, możesz z niej korzystać w połączeniu z tym telewizorem. Telewizor musi być połączony z Internetem.
- Aby przejść do usługi Netflix, naciśnij przycisk **NETFLIX** i uruchom aplikację. Aplikację Netflix można otworzyć bezpośrednio z trybu gotowości.
www.netflix.com

6 - Szybkie menu/MENU

Otwieranie Szybkiego menu z typowymi funkcjami telewizora. Naciśnij i przytrzymaj przycisk MENU, aby wyświetlić pasek sterowania trybem gry po wykryciu sygnału gry i włączeniu trybu gry.

7 - Kolekcja Philips TV

Uruchamianie aplikacji Kolekcja Philips TV.

8 - **Rakuten TV**

Uruchamianie aplikacji Rakuten TV.

9 — SOURCES

- Otwieranie lub zamykanie menu Źródła.
- Parowanie pilota z telewizorem.

10 — Google Assistant™

Uruchomienie programu Google Assistant™.

Góra (modele przeznaczone na rynek brytyjski)

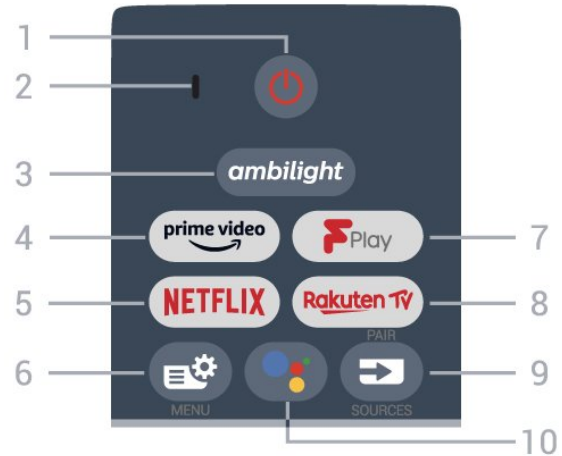

1 - Tryb gotowości / Włączenie
Włączanie telewizora i przełączanie go w tryb gotowości.

2. Mikrofon funkcji VOICE

3 - *ambilight*

Wybór jednego ze stylów Ambilight. Naciśnij i przytrzymaj, aby uruchomić aplikację Aurora.

4 - *prime video*

Uruchamianie aplikacji Amazon Prime Video.

5 - **NETFLIX**

Bezpośrednie otwieranie aplikacji Netflix. Przy włączonym telewizorze lub w trybie gotowości.

- Jeżeli posiadasz abonament w platformie Netflix, możesz z niej korzystać w połączeniu z tym telewizorem. Telewizor musi być połączony z Internetem.
- Aby przejść do usługi Netflix, naciśnij przycisk **NETFLIX** i uruchom aplikację. Aplikację Netflix można otworzyć bezpośrednio z trybu gotowości.
www.netflix.com

6 - Szybkie menu/MENU

Otwieranie Szybkiego menu z typowymi funkcjami telewizora. Naciśnij i przytrzymaj przycisk MENU, aby wyświetlić pasek sterowania trybem gry po wykryciu sygnału gry i włączeniu trybu gry.

7 - Freeview Play

Uruchamianie usługi Freeview Play.

8 - Rakuten TV

Uruchamianie aplikacji Rakuten TV.

9 — SOURCES

- Otwieranie lub zamykanie menu Źródła.
- Parowanie pilota z telewizorem.

10 — Google Assistant™

Uruchomienie programu Google Assistant™.

Środek

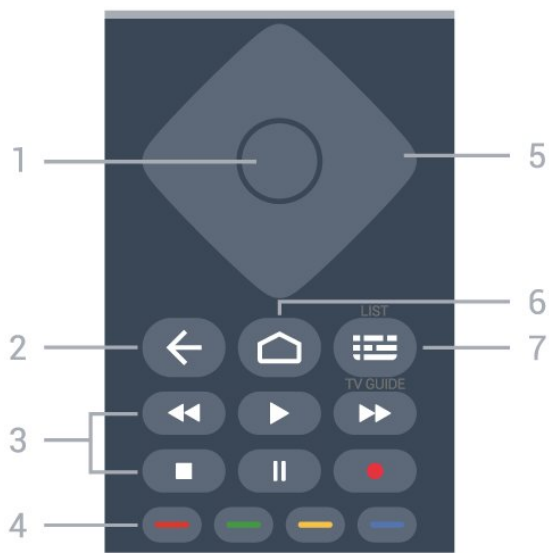

1 - Przycisk OK

Potwierdzenie wyboru lub ustawienia. Otwieranie listy kanałów podczas oglądania telewizji.

2 - ← Wstecz

Powrót do ostatniego wybranego kanału.
Powrót do poprzedniego menu.
Powrót do poprzedniej strony aplikacji/internetowej.

3 - Odtwarzanie i nagrywanie

- Odtwarzanie ►, służący do odtwarzania.
- Wstrzymanie ||, służący do wstrzymania odtwarzania
- Zatrzymanie ■, służący do zatrzymania odtwarzania
- Przewijanie do tyłu ◀◀, służący do przewijania do tyłu
- Przewijanie do przodu ▶▶, służący do przewijania do przodu
- Nagrywanie ●, służący do rozpoczynania nagrywania

4 - ■ ■ ■ ■ Kolorowe przyciski

Bezpośredni wybór opcji. Niebieski przycisk ■ otwiera pomoc.

5 - Strzałki/ przyciski nawigacyjne

Poruszanie się w górę, w dół, w lewo lub w prawo.

6 - HOME

Otwieranie menu głównego.

7 — LIST Przewodnik telewizyjny/Lista kanałów

Otwieranie lub zamykanie przewodnika telewizyjnego. Przytrzymaj przycisk, aby otworzyć listę kanałów.

Środek (modele przeznaczone na rynek brytyjski)

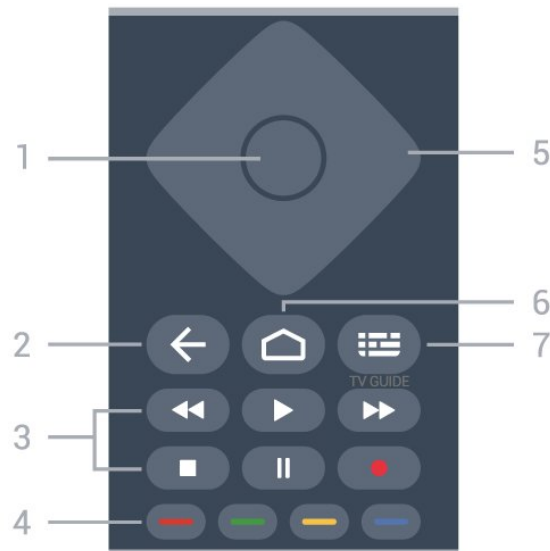

1 - Przycisk OK

Potwierdzenie wyboru lub ustawienia. Otwieranie listy kanałów podczas oglądania telewizji.

2 - ← Wstecz

Powrót do ostatniego wybranego kanału.
Powrót do poprzedniego menu.
Powrót do poprzedniej strony aplikacji/internetowej.

3 - Odtwarzanie i nagrywanie

- Odtwarzanie ►, służący do odtwarzania.
- Wstrzymanie ||, służący do wstrzymania odtwarzania
- Zatrzymanie ■, służący do zatrzymania odtwarzania
- Przewijanie do tyłu ◀◀, służący do przewijania do tyłu
- Przewijanie do przodu ▶▶, służący do przewijania do przodu
- Nagrywanie ●, służący do rozpoczynania nagrywania

4 - ■ ■ ■ ■ Kolorowe przyciski

Bezpośredni wybór opcji. Niebieski przycisk ■ otwiera pomoc.

5 - Strzałki/ przyciski nawigacyjne

Poruszanie się w górę, w dół, w lewo lub w prawo.

6 - HOME

Otwieranie menu głównego.

7 - LIST Przewodnik telewizyjny

Otwieranie lub zamykanie przewodnika telewizyjnego.

Dół



1 - TV - EXIT

Powrót do oglądania telewizji lub wyjście z interaktywnej aplikacji telewizora.

2 - Głośność

Naciśnij + lub -, aby dostosować poziom głośności.

3 - Przyciski numeryczne

Bezpośredni wybór kanału telewizyjnego.

4 - TEXT

Otwieranie lub zamykanie telegazety/teletekstu.

5 - Kanał

Naciśnij + lub -, aby przejść do następnego lub poprzedniego kanału na liście kanałów. Otwieranie następnej lub poprzedniej strony telegazety / teletekstu.

6 - Wyciszenie

Wyciszenie lub przywrócenie dźwięku.

7 - + OPTIONS

Otwieranie lub zamykanie menu opcji.

1 - TV - EXIT

Powrót do oglądania telewizji lub wyjście z interaktywnej aplikacji telewizora.

2 - Głośność

Naciśnij + lub -, aby dostosować poziom głośności.

3 - Przyciski numeryczne

Bezpośredni wybór kanału telewizyjnego.

4 - Lista kanałów

Otworzenie listy kanałów.

5 - Kanał

Naciśnij + lub -, aby przejść do następnego lub poprzedniego kanału na liście kanałów. Otwieranie następnej lub poprzedniej strony telegazety / teletekstu.

6 - Wyciszenie

Wyciszenie lub przywrócenie dźwięku.

7 - + OPTIONS

Otwieranie lub zamykanie menu opcji.

3.2

Parowanie pilota z telewizorem

Ten pilot używa technologii Bluetooth oraz podczerwieni do korzystania z funkcji telewizora.

- Z większości poleceń da się korzystać w trybie podczerwieni.
- Aby korzystać z funkcji zaawansowanych, takich jak wyszukiwanie głosowe czy klawiatura, należy sparować (połączyć) pilota z telewizorem.

Po rozpoczęciu początkowej instalacji telewizor wyświetla monit o przytrzymanie przycisku PAIR. Po wykonaniu tej czynności parowanie zostaje zakończone.

Uwaga:

- 1 - Gdy telewizor pomyślnie przejdzie w tryb parowania, niebieska kontrolka w kształcie pierścienia wokół mikrofonu w przedniej części pilota zacznie migać.
- 2 - Podczas parowania pilot musi znajdować się w bliskiej odległości od telewizora (w odległości maks. 1 m), aby parowanie zakończyło się pomyślnie.
- 3 - Jeżeli telewizor nie wyświetli pola sterowania głosowego po naciśnięciu przycisku , to znaczy, że parowanie się nie powiodło.
- 4 - Przed przejściem w tryb parowania zaleca się poczekać do momentu całkowitego uruchomienia urządzenia i włączenia wszystkich procesów w tle, ponieważ komunikat powitalny zawierający dalsze instrukcje może zostać wyświetlony zbyt późno, negatywnie wpływając na procedurę parowania.

Parowanie lub ponowne parowanie

Dół (modele przeznaczone na rynek brytyjski)

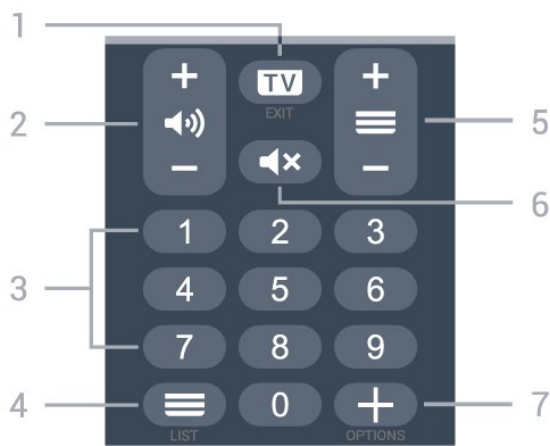

Jeśli sparowanie z pilotem zostanie utracone, można sparować telewizor z pilotem jeszcze raz.

Wystarczy przytrzymać przycisk **PAIR** na ok. 3 sekundy, aby wykonać parowanie.

Ponadto możesz przejść do menu **Ustawienia > Połączenia bezprzewodowe i sieciowe > Pilot > Sparuj pilota** i wykonać polecenia wyświetlane na ekranie.

Po udanym sparowaniu zostanie wyświetlony komunikat.

Oprogramowanie pilota zdalnego sterowania

Ustawienia > Połączenia bezprzewodowe i sieciowe > Pilot > Informacje o pilocie zdalnego sterowania

Po sparowaniu pilota możesz sprawdzić wersję jego oprogramowania.

Ustawienia > Połączenia bezprzewodowe i sieciowe > Pilot > Zaktualizuj oprogramowanie pilota zdalnego sterowania

Sprawdź, czy istnieje aktualizacja oprogramowania pilota.

3.3

Wyszukiwanie głosowe

Możesz wyszukiwać filmy, muzykę i inną zawartość w Internecie, korzystając tylko ze swojego głosu. Możesz mówić do mikrofonu wbudowanego w pilocie.

Musisz sparować pilota z telewizorem, zanim skorzystasz z wyszukiwania głosowego.

Aby skorzystać z funkcji Głosu:

- 1 - Naciśnij przycisk **🗨️** na pilocie, aby zaświeciła się niebieska kontrolka na pilocie. Na ekranie pojawi się pole wyszukiwania, a mikrofon zostanie włączony.
- 2 - Wypowiedz słowa kluczowe, mów głośno i wyraźnie. Możesz mówić przez 10 sekund, zanim mikrofon się wyłączy. Wyniki pojawią się po pewnym czasie.
- 3 - Na liście wyników wyszukiwania możesz wybrać dowolną pozycję.

3.4

Czujnik podczerwieni

Telewizor może również odbierać polecenia od pilota na podczerwień. W przypadku takiego pilota należy zawsze kierować go w stronę czujnika podczerwieni znajdującego się z przodu telewizora.

⚠️ Ostrzeżenie

Nie należy umieszczać żadnych przedmiotów przed czujnikiem podczerwieni telewizora, ponieważ mogą one zablokować sygnał podczerwieni.

3.5

Baterie i akumulatory

Jeśli telewizor nie reaguje na naciśnięcia przycisków na pilocie zdalnego sterowania, mogły się rozładować baterie.

Aby wymienić baterie, otwórz komorę baterii znajdującą się z tyłu u dołu przedniej części pilota.

- 1 - Przesuń pokrywkę komory baterii w kierunku wskazywanym przez strzałkę.
- 2 - Wymień stare baterie na dwie baterie **alkaliczne typu AAA-LR03-1,5 V**. Upewnij się, że baterie są prawidłowo włożone, zgodnie z oznaczeniami **+** i **-**.
- 3 - Załóż pokrywkę komory baterii i przesuń ją tak, aby się zatrzasnęła.

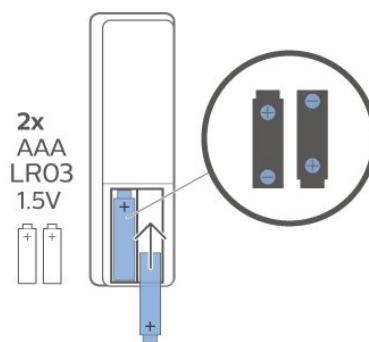

Jeżeli pilot zdalnego sterowania nie będzie używany przez długi czas, należy wyjąć z niego baterie. Zużyte baterie należy bezpiecznie wyrzucać zgodnie z zaleceniami dotyczącymi utylizacji.

Aby uzyskać więcej informacji, w menu **Pomoc** wybierz opcję **Słowa kluczowe** i wyszukaj temat **Utylizacja**.

3.6

Czyszczenie

Pilot zdalnego sterowania jest pokryty warstwą odporną na zarysowania.

Czyść pilota miękką, wilgotną ściereczką. Do czyszczenia pilota nie używaj substancji takich, jak alkohol, środki chemiczne lub inne domowe środki czyszczące.



Włączanie i wyłączanie

4.1

Włączanie lub przełączanie w tryb gotowości

Upewnij się, że jest podłączony do sieci elektrycznej. Podłącz dołączony przewód zasilający do złącza AC in na tylnym panelu telewizora. Zaświeci się wskaźnik świetlny u dołu telewizora.

Włączanie

Naciśnij przycisk  na pilocie, aby włączyć telewizor. Możesz też nacisnąć przycisk  HOME. Aby włączyć telewizor lub w przypadku, gdy nie możesz znaleźć pilota bądź jego baterie są rozładowane, możesz również nacisnąć niewielki przycisk joysticka na dole telewizora.

Przełączanie w tryb gotowości

Aby przełączyć telewizor w tryb gotowości, naciśnij przycisk  na pilocie. Możesz też nacisnąć niewielki przycisk joysticka na dole telewizora.



W trybie gotowości telewizor jest nadal podłączony do sieci elektrycznej, ale zużywa minimalną ilość energii.

Aby całkowicie wyłączyć telewizor, odłącz wtyczkę zasilania.

Podczas odłączania przewodu zasilającego należy zawsze ciągnąć za wtyczkę, a nie za przewód. Zawsze powinno być możliwe uzyskanie pełnego dostępu do przewodu zasilającego, wtyczki przewodu oraz gniazdka elektrycznego.





4.2

Przyciski na telewizorze

W przypadku utraty pilota lub rozładowania jego baterii można nadal obsługiwać podstawowe funkcje telewizora.

Aby otworzyć menu podstawowe...

1 - Po włączeniu telewizora naciśnij przycisk joysticka na dole telewizora, aby wyświetlić menu podstawowe.

2 - Naciśnij przycisk w lewo lub w prawo, aby wybrać  Głośność,  Kanał lub  Źródła. Wybierz opcję  Demonstracja, aby rozpocząć film demonstracyjny.

3 - Naciśnij strzałkę w górę lub w dół, aby ustawić głośność albo przejść do następnego lub poprzedniego kanału. Naciśnij strzałkę w górę lub w dół, aby przewinąć listę źródeł, łącznie z wyborem tunera. Naciśnij przycisk joysticka, aby włączyć film demonstracyjny.

4 - Menu zniknie automatycznie.

Aby przełączyć telewizor w tryb gotowości, wybierz opcję  i naciśnij przycisk joysticka.



Kanały

Strojenie kanałów

Aby uzyskać więcej informacji, w menu **Pomoc** naciśnij kolorowy przycisk **— Słowa** kluczowe i wyszukaj frazę **Kanał, instalacja naziemna** lub **Kanał, instalacja**.

Listy kanałów

Informacje o listach kanałów

Wszystkie dostrojone kanały pojawią się na liście Wszystkie kanały. Kanały na liście wszystkich kanałów są wyświetlane według gatunku*. Na przykład: Premium, Wiadomości (premium), Programy lokalne (premium), Dzieci, Sport itp. Gatunek Premium to najlepsze kanały telewizyjne o udziale w rynku powyżej 3%. Kanały są wyświetlane z nazwą i logo, o ile ta informacja jest dostępna.

Po wybraniu listy kanałów naciśnij strzałkę **▲** (w górę) lub **▼** (w dół), aby wybrać kanał, a następnie naciśnij przycisk **OK**, aby oglądać wybrany kanał. Kanały z tej listy można ustawić tylko przy użyciu przycisków **≡ +** lub **≡ -**.

* Uwaga: Funkcja wyświetlania według gatunku jest dostępna tylko w Niemczech.

Ikony kanałów

Po wykonaniu automatycznej aktualizacji listy kanałów nowo znalezione kanały są oznaczane symbolem gwiazdki (★). Po zablokowaniu kanału jest on oznaczany symbolem blokady (🔒).

Stacje radiowe

Jeśli na danym obszarze są dostępne cyfrowe stacje radiowe, zostaną one zainstalowane podczas procesu instalacji. Kanały radiowe przełącza się w taki sam sposób jak kanały telewizyjne.

Ten telewizor może odbierać programy cyfrowe w standardzie DVB. Telewizor może nie działać poprawnie w przypadku niektórych operatorów telewizji cyfrowej, jeśli emitowany przez nich sygnał nie jest w pełni zgodny z wymaganiami standardu.

Otwieranie listy kanałów

Obok listy zawierającej wszystkie kanały znajdziesz listę filtrowaną lub jedną z list ulubionych kanałów utworzonych przez siebie.

Aby otworzyć bieżącą listę kanałów...

- 1 - Naciśnij przycisk **TV**, aby przełączyć się na telewizor.
- 2 - Naciśnij przycisk **OK**, aby otworzyć bieżącą listę kanałów.
- 3 - Naciśnij przycisk **← Wstecz**, aby zamknąć listę kanałów.

Aby wybrać jedną z list kanałów...

- 1 - Gdy lista kanałów jest otwarta na ekranie, naciśnij przycisk **+ OPTIONS**.
- 2 - Wybierz opcję **Wybierz listę kanałów** i naciśnij przycisk **OK**.
- 3 - W menu listy wybierz jedną z dostępnych list kanałów i naciśnij przycisk **OK**.

Można też wybrać nazwę listy znajdującą się u góry listy kanałów i nacisnąć przycisk **OK**, aby otworzyć menu listy.

Wyszukiwanie kanału

Gdy lista kanałów jest długa, można wyszukać na niej konkretny kanał.

Telewizor umożliwia wyszukiwanie kanałów na jednej z dwóch głównych list kanałów — kablowych lub naziemnych.

Aby wyszukać kanał...

- 1 - Naciśnij przycisk **TV**.
- 2 - Naciśnij przycisk **OK**, aby otworzyć bieżącą listę kanałów.
- 3 - Naciśnij przycisk **+ OPTIONS**.
- 4 - Wybierz opcję **Wybierz listę kanałów** i naciśnij przycisk **OK**.
- 5 - Wybierz opcję **Filtruj kanały telewizji naziemnej** lub **Filtruj kanały telewizji kablowej** i naciśnij przycisk **OK**.
- 6 - Wybierz opcję **Znajdź kanał** i naciśnij przycisk **OK**, aby otworzyć pole tekstowe. Do wpisywania tekstu użyj klawiatury pilota (o ile jest dostępna) lub ekranowej.
- 7 - Wprowadź numer, nazwę lub część nazwy, wybierz opcję **Zastosuj** i naciśnij przycisk **OK**. Telewizor wyszuka zgodne nazwy kanałów na wybranej liście.

Wyniki wyszukiwania zostaną wyświetlone w postaci listy kanałów (z nazwą listy u góry). Wyszukiwanie zwróci nazwy pasujących kanałów z wynikami w kolejności alfabetycznej. Wyniki wyszukiwania znikną z ekranu po wybraniu innej listy kanałów lub

zamknięciu listy z wynikami wyszukiwania.

5.3

Sortowanie listy kanałów

Listę zawierającą wszystkie kanały można sortować. Możliwe jest takie skonfigurowanie listy kanałów, aby były na niej wyświetlane tylko kanały telewizyjne lub tylko stacje radiowe. W przypadku kanałów naziemnych/kablowych można ustawić wyświetlanie na liście kanałów bezpłatnych lub kanałów kodowanych.

Aby ustawić filtr dla listy zawierającej wszystkie kanały...

- 1 - Naciśnij przycisk **TV**.
- 2 - Naciśnij przycisk **OK**, aby otworzyć bieżącą listę kanałów.
- 3 - Naciśnij przycisk **+** **OPTIONS**.
- 4 - Wybierz opcję **Wybierz listę kanałów** i naciśnij przycisk **OK**.
- 5 - Wybierz opcję **Filtruj kanały telewizji naziemnej** lub **Filtruj kanały telewizji kablowej** w zależności od listy, którą chcesz filtrować, a następnie naciśnij przycisk **OK**.
- 6 - W menu **Opcje** wybierz żądany filtr i naciśnij przycisk **OK**, aby go aktywować. Nazwa filtra pojawi się jako część nazwy listy kanałów u góry listy kanałów.
- 7 - Naciśnij przycisk **◀** (w lewo), aby cofnąć się o jedną czynność. Przycisk **←** pozwala zamknąć menu.

5.4

Oglądanie kanałów

Ustawianie kanału

Aby oglądać kanały telewizyjne, naciśnij przycisk **TV**. Telewizor dostroi ostatni oglądany kanał telewizyjny.

Przełączanie kanałów

Aby przełączać kanały, naciśnij przycisk **≡ + i ≡ -**. Jeśli znasz numer kanału, wpisz go za pomocą przycisków numerycznych. Po wprowadzeniu numeru naciśnij przycisk **OK**, aby zmienić kanał.

Kiedy są dostępne dane z Internetu, telewizor wyświetla nazwę i szczegółowe informacje o bieżącym programie, a następnie nazwę i informacje o kolejnym programie.

Poprzedni kanał

Aby powrócić do poprzedniego kanału, naciśnij przycisk **←** **Wstecz**.

Możesz także stroić kanały z poziomu listy kanałów.

Blokowanie kanału

Blokowanie i odblokowywanie kanału

Aby uniemożliwić dzieciom oglądanie określonego kanału, można go zablokować. W celu obejrzenia zablokowanego kanału trzeba najpierw wprowadzić 4-cyfrowy kod PIN funkcji **Blokowane funkcje**. Nie można zablokować kanałów odbieranych z podłączonych urządzeń.

Aby zablokować kanał...

- 1 - Naciśnij przycisk **TV**.
- 2 - Naciśnij przycisk **OK**, aby otworzyć listę kanałów. W razie potrzeby zmień listę kanałów.
- 3 - Wybierz kanał, który chcesz zablokować.
- 4 - Naciśnij przycisk **+** **OPTIONS** i wybierz opcję **Zablokuj kanał**, a następnie naciśnij przycisk **OK**.
- 5 - Wprowadź 4-cyfrowy kod PIN, jeśli telewizor wyświetli stosowny monit. Zablokowany kanał zostanie oznaczony symbolem blokady (**🔒**).
- 6 - Naciśnij przycisk **◀** (w lewo), aby cofnąć się o jedną czynność, lub **←** **Wstecz**, aby zamknąć menu.

Aby odblokować kanał...

- 1 - Naciśnij przycisk **TV**.
- 2 - Naciśnij przycisk **OK**, aby otworzyć listę kanałów. W razie potrzeby zmień listę kanałów.
- 3 - Wybierz kanał, który chcesz odblokować.
- 4 - Naciśnij przycisk **+** **OPTIONS** i wybierz opcję **Odblokuj kanał**, a następnie naciśnij przycisk **OK**.
- 5 - Wprowadź 4-cyfrowy kod PIN, jeśli telewizor wyświetli stosowny monit.
- 6 - Naciśnij przycisk **◀** (w lewo), aby cofnąć się o jedną czynność, lub **←** **Wstecz**, aby zamknąć menu.

W przypadku blokowania lub odblokowywania kanały na liście wystarczy wprowadzić kod PIN tylko raz, dopóki lista kanałów nie zostanie zamknięta.

Aby uzyskać więcej informacji, w menu **Pomoc** naciśnij kolorowy przycisk **—** **Słowa kluczowe** i wyszukaj temat **Blokowane funkcje**.

Zabezpieczenie rodzicielskie

Aby uniemożliwić dzieciom oglądanie programów nieprzeznaczonych dla widzów w ich wieku, można ustawić klasyfikację wiekową.

Kanały cyfrowe mogą mieć klasyfikację wiekową. Kiedy klasyfikacja wiekowa programu jest równa lub wyższa niż wiek ustawiony dla dziecka, program zostanie zablokowany. W celu obejrzenia zablokowanego programu trzeba najpierw wprowadzić kod funkcji **Zabezpieczenie rodzicielskie**.

(dostępna tylko w niektórych krajach).

Aby ustawić klasyfikację wiekową...

1 - Wybierz kolejno  **Ustawienia** > **Blokowane funkcje** > **Zab. rodzicielskie** i naciśnij przycisk **OK**.

2 - Wprowadź 4-cyfrowy kod blokady rodzicielskiej. Jeśli kod nie został wcześniej ustawiony, wybierz opcję **Ustaw kod** w pozycji **Blokowane funkcje**. Wprowadź 4-cyfrowy kod blokady rodzicielskiej i potwierdź go. Można teraz ustawić klasyfikację wiekową.

3 - Wróć do pozycji **Zab. rodzicielskie**, wybierz wiek i naciśnij przycisk **OK**.

4 - Naciśnij przycisk **◀** (w lewo) (w razie potrzeby wielokrotnie), aby zamknąć menu.

Aby wyłączyć klasyfikację wiekową, wybierz opcję **Brak**. W niektórych krajach ustawienie klasyfikacji wiekowej jest wymagane.

W przypadku niektórych nadawców/operatorów telewizor może blokować wyłącznie programy z klasyfikacją o wyższej wartości. Zabezpieczenie rodzicielskie jest włączane dla wszystkich kanałów.

Opcje dotyczące kanału

Otwieranie opcji

Podczas oglądania kanału możesz skonfigurować dotyczące go opcje.

Dostępne opcje są zależne od typu kanału (analogowy lub cyfrowy) oraz od wybranych ustawień telewizora. Na przykład, opcja **Wyłączanie ekranu** dostępna jest tylko dla kanałów radiowych. Zaleca się wyłączenie telewizora w celu oszczędzania energii i ochrony ekranu.

Aby otworzyć menu opcji...

1 - Podczas oglądania kanału naciśnij przycisk **+ OPTIONS**.

2 - Naciśnij przycisk **+ OPTIONS** ponownie, aby je zamknąć.

Napisy dialogowe

Włączanie

Cyfrowe transmisje telewizyjne mogą posiadać napisy.

Aby wyświetlić napisy...

Naciśnij przycisk **+ OPTIONS** i wybierz opcję **Napisy**.

Napisy można **włączyć** lub **wyłączyć**. Można też wybrać opcję **Automat**.

Automatycznie

Jeśli informacje o języku są częścią cyfrowego sygnału telewizyjnego, a program jest nadawany w innym języku (innym niż ustawiony w telewizorze), telewizor może wyświetlać napisy automatycznie w jednym z preferowanych języków napisów. Jeden z tych języków napisów musi być częścią nadawanego sygnału.

Preferowany język napisów można wybrać w opcji **Język napisów**.

Napisy z teletekstu

Jeśli dostrojono kanał analogowy, należy ręcznie udostępnić napisy dla każdego kanału.

1 - Ustaw kanał i naciśnij przycisk **TEXT**, aby otworzyć teletekst.

2 - Wprowadź numer strony napisów.

3 - Naciśnij przycisk **TEXT** ponownie, aby zamknąć teletekst.

Jeśli podczas oglądania danego kanału analogowego w menu napisów zostanie wybrana opcja **Włącz**, zostaną wyświetlone napisy (o ile będą dostępne).

Aby sprawdzić, czy kanał jest analogowy, czy cyfrowy, wybierz ten kanał i otwórz pozycję **Informacje** w menu **+ OPTIONS**.

Język napisów

Preferowane języki napisów

W przypadku cyfrowego sygnału telewizyjnego często dostępnych jest kilka wersji językowych napisów do programu. Można ustawić preferowany główny oraz dodatkowy język napisów. Jeśli dostępne są napisy w jednym z tych języków, wybrane napisy zostaną wyświetlone przez telewizor.

Aby ustawić główny i dodatkowy język napisów...

1 - Wybierz kolejno opcje  **Region i język** i naciśnij przycisk **OK**.

2 - Wybierz opcję **Języki** > **Główne napisy** lub **Dodatkowe napisy**.

3 - Wybierz żądany język i naciśnij przycisk **OK**.

4 - Naciśnij przycisk **◀** (w lewo), aby cofnąć się o jedną czynność, lub **← Wstecz**, aby zamknąć menu.

Wybór języka napisów

Jeśli żadne preferowane języki napisów nie są dostępne, można wybrać inny dostępny język. W przypadku, gdy nie jest dostępny żaden język napisów, nie można wybrać tej opcji.

Aby wybrać język napisów, kiedy żaden preferowany język nie jest dostępny...

- 1 - Naciśnij przycisk **+** **OPTIONS**.
- 2 - Wybierz opcję **Język napisów** i wskaż jeden z języków jako tymczasowy.

Język dźwięku

Preferowana ścieżka dźwiękowa

W przypadku cyfrowego sygnału telewizyjnego często dostępnych jest kilka wersji językowych ścieżki dźwiękowej (języków mówionych) do programu. Można ustawić preferowany główny oraz dodatkowy język ścieżki dźwiękowej. Jeśli dostępny jest dźwięk w jednym z tych języków, zostanie ustawiony przez telewizor.

Aby ustawić główny i dodatkowy język ścieżki dźwiękowej...

- 1 - Wybierz kolejno opcję **⚙️** **Region i język** i naciśnij przycisk **OK**.
- 2 - Wybierz opcję **Języki** > **Główny dźwięk** lub **Dodatkowy dźwięk**.
- 3 - Wybierz żądany język i naciśnij przycisk **OK**.
- 4 - Naciśnij przycisk **⬅️** (w lewo), aby cofnąć się o jedną czynność, lub **⬅️ Wstecz**, aby zamknąć menu.

Wybór ścieżki dźwiękowej

Jeśli żadne preferowane języki ścieżki dźwiękowej nie są dostępne, można wybrać inny dostępny język. W przypadku, gdy nie jest dostępny żaden język ścieżki dźwiękowej, nie można wybrać tej opcji.

Aby wybrać język ścieżki dźwiękowej, kiedy nie jest dostępny żaden preferowany język...

- 1 - Naciśnij przycisk **+** **OPTIONS**.
- 2 - Wybierz opcję **Język dźwięku** i wskaż jeden z języków jako tymczasowy.

Moduł CI

Jeśli w jednym z gniazd Common Interface zainstalowano moduł CAM, możliwe jest wyświetlenie informacji o module CAM i operatorze oraz wprowadzenie pewnych ustawień związanych z modułem CAM.

Aby wyświetlić informacje o module CAM...

- 1 - Naciśnij przycisk **➡️ SOURCES**.
- 2 - Wybierz typ kanału, dla którego używany jest moduł CAM i funkcja **Ogląd. telewizji**.
- 3 - Naciśnij przycisk **+** **OPTIONS** i wybierz opcję **Common Interface**.
- 4 - Wybierz odpowiednie gniazdo typu Common Interface i naciśnij przycisk **➡️** (w prawo).
- 5 - Wybierz operatora telewizyjnego, który dostarczył moduł CAM, i naciśnij przycisk **OK**. Kolejne

ekrany pochodzą od operatora telewizyjnego.

HbbTV na tym kanale

Jeśli chcesz wyłączyć dostęp do stron HbbTV na danym kanale, możesz zablokować strony HbbTV tylko dla tego kanału.

Włączanie funkcji HbbTV

Wybierz kolejno opcje **⚙️ Ustawienia** > **Ustawienia ogólne** > **Zaawansowane** > **Ustawienia HbbTV** > **HbbTV** > **Włącz**.

Informacje o programie

Wyświetlanie szczegółów programu

Aby wyświetlić szczegóły wybranego programu...

- 1 - Ustaw kanał.
- 2 - Naciśnij przycisk **+** **OPTIONS**, wybierz opcję **Informacje o programie** i naciśnij przycisk **OK**.
- 3 - Aby zamknąć ten ekran, naciśnij przycisk **ⓧ OK**.

W oknie **Informacje o programie** naciśnij kolorowy przycisk **🟢 SCHEDULED**, aby otworzyć listę zaplanowanych nagrań, lub naciśnij kolorowy przycisk **🟡 OVERVIEW**, aby uzyskać ogólne informacje o programie.

Wyświetlanie informacji o programie na liście kanałów

Aby wywołać informacje o programie na liście kanałów...

- 1 - Ustaw kanał i naciśnij przycisk **OK** lub **☰ Lista kanałów**, aby otworzyć listę kanałów.
- 2 - Naciśnij przycisk **+** **OPTIONS**, wybierz opcję **Informacje o programie** i naciśnij przycisk **OK**, aby wyświetlić ogólne informacje o programie.
- 3 - Aby zamknąć ten ekran, naciśnij przycisk **⬅️ Wstecz**, aby powrócić do listy kanałów.

Mono / Stereo

W przypadku kanału analogowego istnieje możliwość przełączenia dźwięku na monofoniczny lub stereofoniczny.

Aby przełączyć dźwięk na monofoniczny lub stereofoniczny...

- 1 - Ustaw kanał analogowy.
- 2 - Naciśnij przycisk **+** **OPTIONS**, wybierz opcję **Mono/stereo** i naciśnij przycisk **➡️** (w prawo).
- 3 - Wybierz opcję **Mono** lub **Stereo** i naciśnij przycisk

OK.

4 - Naciśnij przycisk ◀ (w lewo), aby cofnąć się o jedną czynność, lub ← Wstecz, aby zamknąć menu.

Zmiana kolejności kanałów

Kolejność (uporządkowanie) kanałów można zmienić wyłącznie na liście ulubionych.

Aby zmienić kolejność kanałów...

1 - Otwórz listę ulubionych, którą chcesz ponownie uporządkować.

2 - Naciśnij przycisk + OPTIONS, wybierz opcję Ponownie uporządkuj kanały i naciśnij przycisk OK.

3 - Na liście ulubionych wybierz kanał, którego pozycję na liście chcesz zmienić, i naciśnij przycisk OK.

4 - Za pomocą klawiszy ▲ (w górę) lub ▼ (w dół) przenieś kanał w żądane miejsce.

5 - Naciśnij przycisk OK, aby zatwierdzić nową lokalizację.

6 - Możesz w ten sposób zmieniać kolejność kanałów, dopóki nie zamkniesz listy ulubionych za pomocą klawisza ← Wstecz.

5.5

Ulubione kanały

Informacje o ulubionych kanałach

Na liście ulubionych kanałów można zebrać często oglądane kanały.

Możesz utworzyć do czterech różnych list ulubionych kanałów, co ułatwia przełączanie się między nimi. Każdej liście ulubionych kanałów można nadać inną nazwę. Kolejność kanałów można zmieniać tylko na liście ulubionych kanałów.

Po wybraniu listy ulubionych kanałów naciśnij strzałkę ▲ (w górę) lub ▼ (w dół), aby wybrać kanał, a następnie naciśnij przycisk OK, aby oglądać wybrany kanał. Kanały z tej listy można ustawić tylko przy użyciu przycisków **TV** + lub **TV** -.

Tworzenie listy ulubionych kanałów

Aby utworzyć listę ulubionych kanałów...

1 - Naciśnij przycisk **TV**, aby przełączyć się na telewizor.

2 - Naciśnij przycisk OK, aby otworzyć bieżącą listę kanałów.

3 - Naciśnij przycisk + OPTIONS.

4 - Wybierz opcję Utwórz listę ulubionych i naciśnij

przycisk OK.

5 - Na liście po lewej stronie zaznacz kanał, który ma być jednym z ulubionych, i naciśnij przycisk OK.

Kanały trafiają do listy po prawej stronie w kolejności, w jakiej są dodawane. Aby anulować wybór, zaznacz kanał na liście po lewej stronie i naciśnij jeszcze raz przycisk OK.

6 - W razie potrzeby można kontynuować wybieranie i dodawanie ulubionych kanałów.

7 - Aby zakończyć dodawanie kanałów, naciśnij przycisk ← Wstecz.

Telewizor wyświetli monit o zmianę nazwy listy ulubionych. Możesz skorzystać z klawiatury ekranowej.

1 - Użyj klawiatury ekranowej, aby usunąć bieżącą nazwę i wpisać nową.

2 - Gdy skończysz wprowadzać ustawienia, wybierz opcję Zamkn. i zatwierdź wybór przyciskiem OK.

Telewizor przełączy się na nowo utworzoną listę ulubionych.

Możliwe jest dodawanie całego zakresu kanałów jednocześnie oraz utworzenie nowej listy ulubionych przez skopiowanie listy istniejącej i usunięcie z niej niepotrzebnych kanałów.

Kanały na liście ulubionych otrzymają nowe numery.

Dodawanie zakresu kanałów

Aby dodać do listy ulubionych jednocześnie cały zakres kanałów występujących kolejno po sobie, należy użyć opcji Wyb. zakres.

Aby dodać zakres kanałów...

1 - Otwórz listę ulubionych w miejscu, w którym chcesz dodać zakres kanałów.

2 - Naciśnij przycisk + OPTIONS, wybierz opcję Wyb. zakres i naciśnij przycisk OK.

3 - Na liście po lewej stronie zaznacz pierwszy kanał zakresu, który chcesz dodać, i naciśnij przycisk OK.

4 - Naciśnij przycisk ▼ (w dół), aby zaznaczyć ostatni kanał zakresu, który chcesz dodać. Kanały zostaną zaznaczone po lewej stronie.

5 - Naciśnij przycisk OK, aby dodać ten zakres kanałów i potwierdzić.

Z poziomu funkcji Wyb. zakres można także rozpocząć tworzenie listy ulubionych.

Edytuj ulubione

Aby dodać do listy ulubionych jednocześnie cały zakres kanałów występujących kolejno po sobie, należy użyć opcji **Edytuj ulubione**.

Aby dodać zakres kanałów...

- 1 - Otwórz listę ulubionych w miejscu, w którym chcesz dodać zakres kanałów.
- 2 - Naciśnij przycisk **+ OPTIONS**, wybierz opcję **Edytuj ulubione** i naciśnij przycisk **OK**.
- 3 - Na liście po lewej stronie zaznacz pierwszy kanał zakresu, który chcesz dodać, i naciśnij przycisk **OK**.
- 4 - Naciśnij przycisk **▼** (w dół), aby zaznaczyć ostatni kanał zakresu, który chcesz dodać. Kanały zostaną zaznaczone po prawej stronie.
- 5 - Naciśnij przycisk **OK**, aby dodać ten zakres kanałów i potwierdzić.

Z poziomu funkcji **Edytuj ulubione** można także rozpocząć tworzenie listy ulubionych.

Zmianianie nazwy listy ulubionych kanałów

Aby zmienić nazwę listy ulubionych...

- 1 - Otwórz listę ulubionych, której nazwę chcesz zmienić.
- 2 - Naciśnij przycisk **+ OPTIONS**, wybierz opcję **Zmień nazwę listy ulubionych** i naciśnij przycisk **OK**.
- 3 - Użyj klawiatury ekranowej, aby usunąć bieżącą nazwę i wpisać nową.
- 4 - Gdy skończysz wprowadzać ustawienia, wybierz opcję **Zamkn.** i zatwierdź wybór przyciskiem **OK**.
- 5 - Naciśnij przycisk **← Wstecz**, aby zamknąć listę kanałów.

Usuwanie listy ulubionych kanałów

Aby usunąć listę ulubionych...

- 1 - Otwórz listę ulubionych, którą chcesz usunąć.
- 2 - Naciśnij przycisk **+ OPTIONS**, wybierz opcję **Usuń listę ulubionych** i naciśnij przycisk **OK**.
- 3 - Potwierdź zamiar usunięcia listy.
- 4 - Naciśnij przycisk **← Wstecz**, aby zamknąć listę kanałów.

Zmiana kolejności kanałów

Kolejność (uporządkowanie) kanałów można zmienić wyłącznie na liście ulubionych.

Aby zmienić kolejność kanałów...

- 1 - Otwórz listę ulubionych, którą chcesz ponownie uporządkować.
- 2 - Naciśnij przycisk **+ OPTIONS**, wybierz opcję **Ponownie uporządkuj kanały** i naciśnij przycisk **OK**.
- 3 - Na liście ulubionych wybierz kanał, którego pozycję na liście chcesz zmienić, i naciśnij przycisk **OK**.
- 4 - Za pomocą klawiszy **▲** (w górę) lub **▼** (w dół) przenieś kanał w żądane miejsce.
- 5 - Naciśnij przycisk **OK**, aby zatwierdzić nową lokalizację.
- 6 - Możesz w ten sposób zmieniać kolejność kanałów, dopóki nie zamkniesz listy ulubionych za pomocą klawisza **← Wstecz**.

Lista ulubionych w przewodniku telewizyjnym

Można połączyć przewodnik telewizyjny z listą ulubionych.

- 1 - Podczas oglądania kanału telewizyjnego naciśnij i przytrzymaj przycisk **⋮ >** **Wybierz listę kanałów**.
- 2 - Wybierz **Listę ulubionych** i naciśnij przycisk **OK**.
- 3 - Naciśnij przycisk **⋮ TV GUIDE**, aby otworzyć przewodnik telewizyjny.

Za pomocą przewodnika telewizyjnego można wyświetlić listę aktualnie nadawanych i zaplanowanych programów telewizyjnych z ulubionych kanałów. Poza ulubionymi kanałami, 3 najczęściej oglądane kanały z domyślnej listy nadawców zostaną dodane po ulubionych kanałach do podglądu. Należy dodać te kanały do listy ulubionych, aby umożliwić ich działanie (patrz rozdział „Przewodnik telewizyjny”).

Na każdej stronie przewodnika telewizyjnego znajduje się siatka „Czy wiesz, że...” dodana do listy ulubionych kanałów. Kanał z siatką „Czy wiesz, że...” zawiera przydatne wskazówki, aby poprawić sposób obsługi telewizora.

Telegazeta / teletekst

Strony teletekstu

Aby otworzyć telegazetę/teletekst podczas oglądania kanałów telewizyjnych, naciśnij przycisk **TEXT**.

Aby zamknąć telegazetę/teletekst, naciśnij ponownie przycisk **TEXT**.

Wybór strony teletekstu

Aby wybrać stronę...

1 - Wprowadź numer strony za pomocą przycisków numerycznych.

2 - Użyj przycisków strzałek do poruszania się po ekranie.

3 - Naciśnij kolorowy przycisk, aby wybrać oznaczony kolorem temat na dole ekranu.

Podstrony teletekstu

Pod numerem strony teletekstu może kryć się kilka podstron. Numery podstron są wyświetlane na pasku obok numeru głównej strony.

Aby wybrać podstronę, naciśnij przycisk **<** lub **>**.

Tematy Strony teletekstu

Niektórzy nadawcy oferują funkcję tematów Teletekst Otwieranie tematów. strony tematów w ramach teletekstu, naciśnij przycisk **+ OPTIONS** i wybierz opcję **Przegląd T.O.P.**

Wyszukiwanie w teletekście

Można wybrać słowo i wyszukać wszystkie jego wystąpienia w teletekście.

1 - Otwórz stronę teletekstu i naciśnij przycisk **OK**.

2 - Wybierz słowo lub liczbę za pomocą przycisków strzałek.

3 - Następnie ponownie naciśnij przycisk **OK**, aby przejść natychmiast do następnego wystąpienia tego słowa lub liczby.

4 - Naciśnij ponownie przycisk **OK**, aby przejść do kolejnego wystąpienia.

5 - Aby zakończyć wyszukiwanie, naciskaj przycisk **▲** (w górę), aż nie będzie wybrany żaden element.

Teletekst z podłączonego urządzenia

Niektóre urządzenia, które odbierają kanały telewizyjne, mogą również udostępniać teletekst. Aby otworzyć teletekst z podłączonego urządzenia...

1 - Naciśnij przycisk **SOURCES** wybierz urządzenie i zatwierdź wybór przyciskiem **OK**.

2 - Podczas oglądania kanału telewizyjnego w urządzeniu naciśnij przycisk **+ OPTIONS**, wybierz opcję **Pokaż przyciski urządzenia** i wybierz przycisk **☰** oraz naciśnij przycisk **OK**.

3 - Naciśnij przycisk **← Wstecz**, aby ukryć przyciski urządzenia.

4 - Aby zamknąć teletekst, naciśnij ponownie

przycisk **← Wstecz**.

Teletekst cyfrowy (dot. tylko Wielkiej Brytanii)

Niektórzy nadawcy telewizji cyfrowej oferują na swoich kanałach cyfrowych dedykowane usługi teletekstu cyfrowego lub telewizji interaktywnej. Usługi te wykorzystują normalne strony teletekstu, po których użytkownik porusza się za pomocą przycisków numerycznych, kolorowych przycisków i przycisków strzałek.

Aby zamknąć teletekst cyfrowy, naciśnij przycisk **← Wstecz**.

* Telegazeta jest dostępna tylko wtedy, gdy kanały są zainstalowane bezpośrednio w wewnętrznym tunerze telewizora i działa on w trybie odbioru telewizji. Jeśli wykorzystywany jest dekodery, telegazeta nie jest dostępna za pośrednictwem telewizora. W takim przypadku można skorzystać z funkcji telegazety dekodera.

Opcje teletekstu

W trybie telegazety/teletekstu naciśnij przycisk **+ OPTIONS**, aby wybrać jedną z następujących opcji...

- **Zatrzymaj stronę/Zwolnij stronę**
Rozpocznij lub zatrzymaj automatyczne przeglądanie podstron.
- **Podwójny obraz / Pełny ekran**
Wyświetlanie kanału telewizyjnego i teletekstu obok siebie.
- **Przegląd T.O.P.**
Otwieranie tematów teletekstu.
- **Powiększanie/Widok normalny**
Powiększanie strony teletekstu, aby zwiększyć wygodę czytania.
- **Odkryj**
Pokazywanie ukrytych na stronie informacji.
- **Język**
Włączanie zestawu znaków potrzebnych do poprawnego wyświetlania teletekstu.
- **Teletekst 2.5**
Włączanie funkcji Teletekst 2.5 oferującej lepsze kolory i lepszą grafikę.

Konfiguracja teletekstu

Język teletekstu

Niektórzy nadawcy telewizji cyfrowej udostępniają kilka języków teletekstu.

Aby ustawić główny i dodatkowy język teletekstu...

1 - Wybierz kolejno opcje **Ustawienia > Region i język** i naciśnij przycisk **>** (w prawo), aby przejść do menu.

2 - Wybierz opcję **Język > Główna**

telegazeta lub Dodatkowa telegazeta i naciśnij przycisk **OK**.

3 - Wybierz preferowane języki teletekstu.

4 - Naciśnij przycisk **◀** (w lewo) (w razie potrzeby wielokrotnie), aby zamknąć menu.

Teletekst 2.5

Jeśli jest dostępny, Teletekst 2.5 oferuje lepsze kolory i lepszą grafikę. Teletekst 2.5 jest aktywowany jako standardowe ustawienie fabryczne.

Aby wyłączyć Teletekst 2.5...

1 - Naciśnij przycisk **TEXT**.

2 - Podczas wyświetlenia telegazety / teletekstu na ekranie naciśnij przycisk **+ OPTIONS**.

3 - Wybierz kolejno opcje **Teletekst 2.5 > Wyłącz** i naciśnij przycisk **OK**.

4 - Naciśnij przycisk **◀** (w lewo) (w razie potrzeby wielokrotnie), aby zamknąć menu.

5.7

Telewizja Interaktywna

Informacje o telewizji interaktywnej

W następstwie pojawienia się telewizji interaktywnej część nadawców telewizji cyfrowej zaczęła łączyć normalne programy telewizyjne ze stronami informacyjnymi oraz stronami z zakresu rozrywki. Na niektórych stronach można odpowiadać lub głosować, robić zakupy przez Internet lub płacić za programy na żądanie (VOD).

HbbTV, MHEG, ...

Nadawcy korzystają z różnych systemów telewizji interaktywnej: HbbTV (telewizja hybrydowa — Hybrid Broadcast Broadband) lub iTV (telewizja interaktywna — MHEG). Telewizja interaktywna jest też nazywana cyfrowym teletekstem lub czerwonym przyciskiem. Jednak każdy z tych systemów jest inny.

Więcej informacji można uzyskać na stronach internetowych nadawców.

Co jest potrzebne

Telewizja interaktywna jest dostępna wyłącznie na kanałach telewizji cyfrowej. Aby w pełni wykorzystać możliwości telewizji interaktywnej, telewizor musi mieć dostęp do szybkiego (szerokopasmowego) Internetu.

HbbTV

Jeśli kanał telewizyjny oferuje strony HbbTV, w celu ich wyświetlenia należy najpierw włączyć funkcję HbbTV w ustawieniach telewizora.

 [Ustawienia > Ustawienia ogólne >](#)

[Zaawansowane > Ustawienia HbbTV > HbbTV > Wł.](#)

Korzystanie z telewizji interaktywnej

Otwieranie stron telewizji interaktywnej

Większość kanałów, w przypadku których oferowane są usługi telewizji HbbTV lub iTV, zachęca do naciśnięcia kolorowego przycisku **■** (czerwony) lub przycisku **OK** w celu otwarcia ich programu interaktywnego.

Poruszanie się po stronach telewizji interaktywnej

Aby poruszać się po stronach telewizji interaktywnej, użyj przycisków strzałek, kolorowych przycisków, przycisków numerycznych i przycisku **◀ Wstecz**. Aby oglądać filmy na stronach telewizji interaktywnej, użyj przycisków **▶** (Odtwarzanie), **||** (Wstrzymanie odtwarzania) i **■** (Zatrzymanie).

Teletekst cyfrowy (dot. tylko Wielkiej Brytanii)

Aby otworzyć teletekst cyfrowy, naciśnij przycisk **TEXT**. Aby zamknąć, naciśnij przycisk **◀ Wstecz**.

Zamykanie stron telewizji interaktywnej

Na większości stron telewizji interaktywnej jest widoczna informacja o przycisku, który umożliwia zamknięcie strony.

Aby wymusić zamknięcie strony telewizji interaktywnej, zmień kanał telewizyjny na następny i naciśnij przycisk **◀ Wstecz**.

Instalacja kanałów

Kanał, instalacja satelity

Informacje o instalacji satelitów

Do 4 satelitów

Telewizor może odbierać kanały z 4 różnych satelitów (4 konwerterów LNB). Na początku instalacji określ liczbę satelitów, które chcesz zainstalować. Przyspieszy to proces instalacji.

Unicable

W celu podłączenia anteny satelitarnej do telewizora można użyć systemu Unicable. Po rozpoczęciu instalacji można wybrać opcję Unicable dla maksymalnie czterech satelitów.

* Uwaga: urządzenie obsługujące opcję Unicable 1 (EN50494) i Unicable 2 (EN50607/JESS).

HD+ OpApp

HD+ OpApp* to aplikacja dostarczana przez HD+ dla użytkowników z Niemiec, która umożliwia uruchomienie wirtualnego dekodera na telewizorze. Posiada ona aplikacje i funkcje, które wcześniej wymagały fizycznego dekodera, aby z nich korzystać.

Do zainstalowania aplikacji HD+ OpApp wymagane jest połączenie internetowe oraz zaakceptowanie Zasad korzystania firmy Philips, Zasad poufności i Zasad korzystania z usługi Smart TV. Aplikację można zainstalować korzystając z ekranu Aplikacje lub opcji **Wyszukaj satelitę** w menu **Ustawienia**.

Jeśli aplikacja HD+ OpApp nie może zostać pobrana lub zainstalowana, można spróbować pobrać ją później. Jeśli problem nie ustąpi, skontaktuj się z HD+.

Po udanym zainstalowaniu aplikacji HD+ OpApp można rozpocząć bezpłatny okres. Po instalacji przełącz źródło na **Oglądaj TV satelitarną**. Jeśli moduł CAM do obsługi standardu HD+ był już używany wcześniej, można go teraz odłączyć. Jeśli do telewizora zostanie włożony moduł CICAM, nie będzie on używany do dekodowania sygnału podczas oglądania kanału satelitarnego.

Po zainstalowaniu aplikacji HD+ OpApp niektóre funkcje zostaną zmodyfikowane.

- Funkcje Nagrywanie i Przypomnienia nie są dozwolone w przypadku kanałów satelitarnych.
- Lista ulubionych kanałów jest dostępna tylko w przypadku telewizji naziemnej/kablowej.
- Wybór kanału, **przewodnik telewizyjny** i informacje o kanale są zastępowane przez interfejs użytkownika aplikacji OpApp.

• Zmiana nazwy i klonowanie kanałów satelitarnych zostaną wyłączone.

* Uwaga: Aplikacja HD+ OpApp dostępna jest tylko dla abonentów HD+, którzy wybrali Niemcy w ustawieniach kraju.

Rozpoczęcie instalacji

Przed rozpoczęciem instalacji upewnij się, że antena satelitarna jest prawidłowo podłączona i idealnie ustawiona.

Aby rozpocząć instalację satelitów...

1 - Wybierz opcję **Ustawienia** > **Kanały** > **Instalacja satelity** i zatwierdź wybór przyciskiem **OK**. W razie potrzeby wpisz kod PIN.

2 - Wybierz opcję **Wyszukaj satelitę** i naciśnij przycisk **OK**.

3 - Wybierz opcję **Szukaj** i naciśnij przycisk **OK**. Telewizor rozpocznie wyszukiwanie satelitów.

4 - Wybierz opcję **Instaluj** i naciśnij przycisk **OK**. Telewizor wyświetli bieżącą konfigurację instalacji satelitów.

Aby zmienić tę konfigurację, wybierz opcję **Ustawienia**.

Jeśli nie chcesz zmieniać konfiguracji, wybierz opcję **Szukaj**. Przejdź do kroku 5.

5 - W pozycji **System instalacji** wybierz liczbę satelitów do zainstalowania lub wybierz jeden z systemów Unicable. Po wybraniu systemu Unicable można wybrać opcję **Numery pasma użytkownika** i wprowadzić częstotliwości pasma użytkownika dla każdego użytkownika. W niektórych krajach można dostosować pewne ustawienia zaawansowane dla każdego konwertera LNB w pozycji **Więcej ustawień**.

6 - Telewizor rozpocznie wyszukiwanie satelitów dostępnych przy aktualnym ustawieniu anteny satelitarnej. Może to potrwać kilka minut. Po znalezieniu satelity na ekranie pojawi się jego nazwa i moc sygnału.

7 - Kiedy telewizor znajdzie właściwe satelity, wybierz opcję **Instaluj**.

8 - Jeśli satelita będzie oferować **pakiety kanałów**, telewizor wyświetli dostępne pakiety dla tego satelity. Wybierz pakiet. Niektóre pakiety umożliwiają **szybką** lub **pełną** instalację dostępnych kanałów. Wybierz jedną z tych opcji. Telewizor zainstaluje kanały satelitarne i stacje radiowe.

9 - Aby zapisać konfigurację satelitów oraz zainstalowane kanały i stacje radiowe, wybierz opcję **Zakończ**.

Ustawienia instalacji satelitarnej

Ustawienia instalacji satelitarnej są zaprogramowane fabrycznie i zależne od kraju. To od nich zależy, w jaki sposób telewizor wyszukuje i zapamiętuje programy. W każdej chwili można zmienić te ustawienia.

Aby zmienić ustawienia instalacji satelitarnej...

- 1 - Rozpocznij instalację systemu satelitarnego.
- 2 - Na ekranie wyszukiwania satelitów wybierz opcję **Ustawienia** i naciśnij przycisk **OK**.
- 3 - W wybranych liczbę satelitów do zainstalowania lub jeden z systemów Unicable. Po wybraniu systemu Unicable można wybrać opcję Numery pasma użytkownika i wprowadzić częstotliwości pasma użytkownika dla każdego użytkownika.
- 4 - Gdy skończysz wprowadzać ustawienia, użyj opcji **Następny** i zatwierdź wybór przyciskiem **OK**.
- 5 - Na ekranie ustawień użyj przycisku **Gotowe**, aby powrócić do ekranu wyszukiwania.

Przełącznik domowy i konwerter LNB

W niektórych krajach można regulować ustawienia zaawansowane przełącznika domowego i każdego z konwerterów LNB. Zmieniaj te ustawienia tylko wtedy, gdy typowa instalacja się nie powiedzie. Jeżeli korzystasz z niestandardowych urządzeń satelitarnych, możesz za pomocą tych opcji zastąpić ustawienia standardowe. Część operatorów podaje wartości dla przełączników i konwerterów LNB — możesz je podać w tym miejscu.

Moduły CAM telewizji satelitarnej

Jeśli używasz modułu dostępu warunkowego CAM z kartą Smart w celu oglądania kanałów satelitarnych, zalecamy przeprowadzenie instalacji satelity z modułem CAM włożonym do telewizora.

Większość modułów CAM służy do dekodowania kanałów.

Moduły CAM najnowszej generacji umożliwiają samodzielną instalację wszystkich kanałów satelitarnych w telewizorze. Moduł CAM wyświetla monit o zainstalowanie satelitów i kanałów. Takie moduły CAM nie tylko umożliwiają instalację i dekodowanie kanałów, ale także obsługują regularne aktualizacje kanałów.

Pakiety kanałów

Operatorzy telewizji satelitarnej mogą oferować pakiety kanałów, w których znajdują się darmowe kanały (niekodowane), oraz sortowanie, które jest odpowiednie dla danego kraju. Niektóre satelity oferują pakiety subskrypcji — zbiory kanałów płatnych.

W przypadku wyboru pakietu subskrypcji w telewizorze może zostać wyświetlona prośba o wybór opcji **Szybka instalacja** lub **Pełna instalacja**. Wybierz opcję **Szybka**, aby zainstalować tylko kanały znajdujące się w pakiecie, lub opcję **Pełna**, aby zainstalować pakiet oraz wszystkie inne dostępne kanały. Zalecamy przeprowadzenie szybkiej instalacji w przypadku pakietów subskrypcji. Jeśli zamierzasz korzystać z innych satelitów, które nie są częścią pakietu subskrypcji, zalecamy przeprowadzenie pełnej instalacji. Wszystkie zainstalowane kanały zostaną umieszczone na liście kanałów **Wszystkie**.

Konfiguracja Unicable

System Unicable

Do połączenia anteny satelitarnej z telewizorem można użyć systemu Single Cable lub Unicable*. System Single Cable wykorzystuje jeden kabel do połączenia anteny ze wszystkimi odbiornikami telewizji satelitarnej w systemie. Taki system jest zwykle wykorzystywany w budynkach wielorodzinnych. W przypadku korzystania z systemu Single Cable podczas instalacji telewizor wyświetla monit o przypisanie do niego pasma użytkownika i zgodnej z nim częstotliwości. Telewizor może odbierać kanały z maksymalnie czterech satelitów.

Jeśli zauważysz, że po przeprowadzeniu instalacji Unicable brakuje niektórych kanałów, może to oznaczać, że w systemie Unicable przeprowadzana była równocześnie inna instalacja. Aby zainstalować brakujące kanały, przeprowadź instalację ponownie.

* Uwaga: urządzenie obsługujące opcję Unicable 1 (EN50494) i Unicable 2 (EN50607/JESS).

Numer pasma użytkownika

W systemie Unicable każdy podłączony tuner satelitarny musi mieć swój numer (np. 0, 1, 2 lub 3, itd.).

Dostępne pasma użytkownika i ich numery można znaleźć w urządzeniu przełączającym Unicable. Pasma użytkownika oznaczane jest czasami jako UB. Istnieją urządzenia przełączające Unicable, które oferują 4 lub 8 pasm użytkownika. W przypadku wybrania w ustawieniach opcji Unicable telewizor

wyświetli monit o przypisanie unikatowego numeru pasma użytkownika do wbudowanego tunera satelitarnego. Tuner satelitarny nie może mieć takiego samego numeru pasma użytkownika jak inny tuner w systemie Unicable.

Częstotliwość pasma użytkownika

Oprócz unikatowego numeru pasma użytkownika wbudowany odbiornik telewizji satelitarnej potrzebuje częstotliwości wybranego numeru pasma użytkownika. Częstotliwości te znajdują się zwykle obok numerów pasm użytkownika na urządzeniu przełączającym Unicable.

Ręczna aktualizacja kanałów

Aktualizację kanałów można wykonać ręcznie.

Aby samodzielnie rozpocząć aktualizację kanałów...

- 1 - Wybierz opcję **Ustawienia > Kanały > Instalacja satelity** i zatwierdź wybór przyciskiem **OK**.
- 2 - Wybierz opcję **Wyszukaj kanały** i naciśnij przycisk **OK**.
- 3 - Wybierz opcję **Aktualizuj kanały** i naciśnij przycisk **OK**. Telewizor rozpocznie proces aktualizacji. Aktualizacja może potrwać kilka minut.
- 4 - Postępuj zgodnie z wyświetlanymi instrukcjami. Aktualizacja może potrwać kilka minut.
- 5 - Wybierz opcję **Zakończ** i naciśnij przycisk **OK**.

Instalacja ręczna

Opcja Instalacja ręczna jest przeznaczona dla użytkowników zaawansowanych.

Można użyć opcji Instalacja ręczna, aby szybko dodać nowe kanały z przekaźnika satelity. Trzeba znać częstotliwość i polaryzację przekaźnika. Telewizor zainstaluje wszystkie kanały z danego przekaźnika. Jeśli przekaźnik był już wcześniej zainstalowany, wszystkie powiązane z nim kanały — te starsze i te nowe — zostaną przeniesione na koniec listy kanałów Wszystkie.

Nie można używać opcji Instalacja ręczna, jeśli trzeba zmienić liczbę satelitów. Aby zmienić liczbę satelitów, należy przeprowadzić całą instalację, korzystając z opcji Zainstaluj satelity.

Aby zainstalować przekaźnik...

- 1 - Wybierz opcję **Ustawienia > Kanały > Instalacja satelity** i zatwierdź wybór przyciskiem **OK**.
- 2 - Wybierz opcję **Instalacja ręczna** i naciśnij przycisk **➤** (w prawo), aby przejść do menu.
- 3 - Jeśli zainstalowano więcej niż jednego satelitę,

wybierz konwerter **LNB**, dla którego chcesz dodać kanały.

4 - Określ **polaryzację**. Jeśli dla opcji **Tryb szybkości transmisji symboli** jest wybrane ustawienie **Ręcznie**, można ręcznie określić szybkości transmisji symboli w pozycji **Szybkość transmisji symboli**.

5 - Naciśnij strzałkę **▲** (w górę) lub **▼** (w dół), aby zmienić częstotliwość. Zatwierdź wybór przyciskiem **Wykonane**.

6 - Wybierz opcję **Szukaj** i naciśnij przycisk **OK**. Na ekranie pojawi się siła sygnału.

7 - Aby zapisać kanały nowego transpondera, wybierz opcję **Zapamiętaj** i naciśnij przycisk **OK**.

8 - Naciśnij przycisk **◀** (w lewo) (w razie potrzeby wielokrotnie), aby zamknąć menu.

Przełącznik domowy i konwerter LNB

W niektórych krajach można regulować ustawienia zaawansowane przełącznika domowego i każdego z konwerterów LNB. Zmieniaj te ustawienia tylko wtedy, gdy typowa instalacja się nie powiedzie. Jeżeli korzystasz z niestandardowych urządzeń satelitarnych, możesz za pomocą tych opcji zastąpić ustawienia standardowe. Część operatorów podaje wartości dla przełączników i konwerterów LNB — możesz je podać w tym miejscu.

Moc LNB

Domyślnie opcja Zasilanie konwertera LNB jest ustawiona na **Automatyczne**.

Sygnał 22 kHz

Domyślnie opcja Sygnał jest ustawiona na **Automatyczny**.

Niska częstotliwość LO / Wysoka częstotliwość LO

Lokalne częstotliwości oscylatora są ustawione na wartości standardowe. Dostosuj te wartości tylko w przypadku nietypowego sprzętu, który wymaga innych parametrów.

Problemy

Telewizor nie może wyszukać wskazanego przeze mnie satelity lub dwa razy zainstalował tego samego satelitę

• Upewnij się, że na początku instalacji wybrano prawidłową liczbę satelitów w obszarze **Ustawienia**. Telewizor można skonfigurować tak, aby wyszukiwał 1, 2 lub 3/4 satelity.

Konwerter LNB z podwójną głowicą nie może wyszukać drugiego satelity

• Jeśli telewizor wyszukał jednego satelitę, ale nie może wyszukać drugiego, obróć antenę satelitarną o

kilka stopni. Ustaw antenę satelitarną tak, aby uzyskać najsilniejszy sygnał dla pierwszego satelity. Sprawdź na ekranie wskaźnik siły sygnału pierwszego satelity. Po zainstalowaniu pierwszego satelity z najmocniejszym sygnałem wybierz opcję Szukaj ponownie, aby wyszukać drugiego satelitę.

- Upewnij się, że w ustawieniach wybrana jest opcja Dwa satelity.

Zmiana ustawień instalacji nie rozwiązała mojego problemu

- Wszystkie ustawienia, satelity i kanały są zapisywane dopiero po zakończeniu instalacji.

Zniknęły wszystkie kanały satelitarne

- Jeśli używasz konfiguracji Unicable, upewnij się, że do odbiornika telewizji satelitarnej przypisano dwa unikatowe numery pasma użytkownika dla obu tunerów w ustawieniach Unicable. Możliwe, że inny odbiornik telewizji satelitarnej korzysta z tego samego numeru pasma użytkownika.

Wydaje się, że niektóre kanały satelitarne zniknęły z listy kanałów

- Jeśli wydaje się, że brakuje niektórych kanałów satelitarnych lub są one umieszczone w nieodpowiednich miejscach, możliwe, że nadawca zmienił przekaźnik dla tych kanałów. Aby przywrócić pozycje kanałów na liście kanałów, można spróbować zaktualizować pakiet kanałów.

Nie mogę usunąć satelity

- Usuwanie satelitów nie jest możliwe w przypadku pakietów subskrypcji. Aby usunąć satelitę, należy ponownie przeprowadzić kompletną instalację i wybrać inny pakiet.

Czasami odbiór jest słaby

- Sprawdź, czy antena satelitarna jest solidnie zamocowana. Silny wiatr może poruszyć antenę.
- Śnieg i deszcz mogą pogorszyć odbiór.

6.2

Instalacja naziemna

Aktualizuj kanały



Automatyczna aktualizacja kanałów

Jeśli odbierane są kanały cyfrowe, można skonfigurować telewizor tak, aby je automatycznie aktualizował.

Raz dziennie, o godzinie 7:00, telewizor przeprowadza aktualizację kanałów i zapisuje nowe kanały. Nowe kanały są zapisywane na liście kanałów, a także oznaczane symbolem ✨. Kanały bez sygnału zostają usunięte. Telewizor musi działać



w trybie gotowości, aby możliwe było przeprowadzenie automatycznej aktualizacji kanałów. Funkcję automatycznej aktualizacji kanałów można w razie potrzeby wyłączyć.

Aby wyłączyć funkcję automatycznej aktualizacji kanałów...

- 1 - Wybierz opcję  **Ustawienia** > **Kanały** > **Instalacja naziemnych/kablowych** lub **Instalacja naziemna** i naciśnij przycisk **OK**.
- 2 - W razie potrzeby wpisz kod PIN.
- 3 - Wybierz opcję **Automatyczna aktualizacja kanałów** i naciśnij przycisk **OK**.
- 4 - Wybierz opcję **Wyłącz** i naciśnij przycisk **OK**.
- 5 - Naciśnij przycisk  (w lewo), aby cofnąć się o jedną czynność, lub  **Wstecz**, aby zamknąć menu.

W przypadku dodania nowych bądź zaktualizowania/usunięcia istniejących kanałów po uruchomieniu telewizora wyświetlany jest komunikat. Można wyłączyć ten komunikat, aby nie był wyświetlany przy każdej aktualizacji kanałów.

Aby wyłączyć komunikat...



- 1 - Wybierz opcję  **Ustawienia** > **Kanały** > **Instalacja naziemnych/kablowych** lub **Instalacja naziemna** i naciśnij przycisk **OK**.
- 2 - W razie potrzeby wpisz kod PIN.
- 3 - Wybierz opcję **Komunikat aktualizacji kanału** i naciśnij przycisk **OK**.
- 4 - Wybierz opcję **Wyłącz** i naciśnij przycisk **OK**.
- 5 - Naciśnij przycisk  (w lewo), aby cofnąć się o jedną czynność, lub  **Wstecz**, aby zamknąć menu.

W niektórych krajach funkcja automatycznej aktualizacji kanałów jest uruchamiana podczas oglądania telewizji lub w dowolnym momencie, kiedy telewizor działa w trybie gotowości.

Ręczna aktualizacja kanałów

Aktualizację kanałów można wykonać ręcznie.

Aby samodzielnie rozpocząć aktualizację kanałów...

- 1 - Wybierz opcję  **Ustawienia** > **Kanały** > **Instalacja naziemnych/kablowych** lub **Instalacja naziemna** i naciśnij przycisk **OK**.
- 2 - W razie potrzeby wpisz kod PIN.
- 3 - Wybierz opcję **Wyszukaj kanały** i naciśnij przycisk **OK**.
- 4 - Wybierz opcję **Rozpocznij** i naciśnij przycisk **OK**.
- 5 - Wybierz pozycję **Aktualizuj kanały cyfrowe**, użyj opcji **Następny** i zatwierdź wybór przyciskiem **OK**.
- 6 - Wybierz opcję **Uruchom** i naciśnij przycisk **OK**, aby zaktualizować kanały cyfrowe. Może to potrwać kilka minut.
- 7 - Naciśnij przycisk  (w lewo), aby cofnąć się o jedną czynność, lub  **Wstecz**, aby zamknąć menu.

Zainstaluj ponownie kanały

Ponowna instalacja wszystkich kanałów

Można ponownie zainstalować wszystkie kanały, pozostawiając wszystkie inne ustawienia telewizora bez zmian.

Jeżeli został ustawiony kod PIN, trzeba go wprowadzić przed ponowną instalacją kanałów.

Aby ponownie zainstalować kanały...

- 1 - Wybierz opcję **Ustawienia** > **Kanały** > **Instalacja naziemnych/kablowych lub Instalacja naziemna** i naciśnij przycisk **OK**.
- 2 - W razie potrzeby wpisz kod PIN.
- 3 - Wybierz opcję **Wyszukaj kanały** i naciśnij przycisk **OK**.
- 4 - Wybierz opcję **Rozpocznij** i naciśnij przycisk **OK**.
- 5 - Wybierz pozycję **Zainstaluj ponownie kanały**, użyj opcji **Następny** i zatwierdź wybór przyciskiem **OK**.
- 6 - Wybierz swój kraj i naciśnij przycisk **OK**.
- 7 - Wybierz opcję **Następny** i naciśnij przycisk **OK**.
- 8 - Wybierz typ instalacji: **Antena (DVB-T)** lub **Kabel (DVB-C)** i zatwierdź wybór przyciskiem **OK**.
- 7 - Wybierz opcję **Następny** i naciśnij przycisk **OK**.
- 10 - Wybierz typ kanałów: **Kanały cyfrowe i analogowe** lub **Tylko kanały cyfrowe** i zatwierdź wybór przyciskiem **OK**.
- 7 - Wybierz opcję **Następny** i naciśnij przycisk **OK**.
- 12 - Wybierz opcję **Uruchom** i naciśnij przycisk **OK**, aby zaktualizować kanały cyfrowe. Może to potrwać kilka minut.
- 13 - Naciśnij przycisk **◀** (w lewo), aby cofnąć się o jedną czynność, lub **← Wstecz**, aby zamknąć menu.

Instalacja TV

Można ponownie wykonać instalację telewizora. Zostanie wykonana pełna reinstalacja telewizora.

Aby ponownie wykonać pełną instalację telewizora...

- 1 - Wybierz kolejno opcję **Ustawienia** > **Ustawienia ogólne** > **Zainst. pon. TV** i naciśnij przycisk **OK**.
- 2 - W razie potrzeby wpisz kod PIN.
- 3 - Wybierz opcję **Tak** i zatwierdź wybór przyciskiem **OK**.
- 4 - Telewizor wykona ponowną instalację. Wszystkie ustawienia zostaną przywrócone do wartości fabrycznych, a kanały zostaną zastąpione innymi. Instalacja może potrwać kilka minut.
- 5 - Naciśnij przycisk **◀** (w lewo), aby cofnąć się o jedną czynność, lub **← Wstecz**, aby zamknąć menu.

Ustawienia dotyczące transmisji DVB

Odbiór kanałów DVB-T lub DVB-C

Podczas instalacji kanałów, tuż przed wyszukaniem kanałów, wybrano opcję **Antena (DVB-T)** lub **Kabel (DVB-C)**. Wybór opcji **Antena (DVB-T)** powoduje wyszukiwanie naziemnych kanałów analogowych i cyfrowych kanałów DVB-T/T2. Opcja **Kabel (DVB-C)** powoduje wyszukanie kanałów analogowych i cyfrowych, które są udostępniane przez operatora telewizji kablowej DVB-C.

Instalacja kanałów DVB-C

Z myślą o łatwości obsługi wszystkie ustawienia DVB-C są ustawione na wartości automatyczne. Jeśli operator udostępniający kanały DVB-C przekazał Ci konkretne wartości DVB-C, takie jak szybkość transmisji symboli czy częstotliwość, wprowadź powyższe wartości podczas instalacji, po wyświetleniu stosownych monitów.

Konflikty numerów kanałów

W niektórych krajach poszczególne kanały telewizyjne (nadawcy) mogą mieć ten sam numer kanału. Podczas instalacji telewizor wyświetla listę konfliktów numerów kanałów. Należy wybrać kanał telewizyjny, który ma zostać zainstalowany pod numerem kanału z wieloma kanałami telewizyjnymi.

Tryb częstotliwości sieci

Jeśli do wyszukiwania kanałów zamierzasz użyć metody **Szybkie wyszukiwanie** w pozycji **Wyszukiwanie częstotliwości**, wybierz ustawienie **Automat**. Telewizor zastosuje jedną z zaprogramowanych częstotliwości sieci (lub HC — homing channel), używaną przez większość operatorów telewizji kablowej w danym kraju.

Jeśli masz otrzymaną od dostawcy konkretną wartość „częstotliwości sieci” potrzebną do wyszukiwania kanałów, wybierz ustawienie **Ręczne**.

Częstotliwość sieci

Gdy dla opcji **Tryb częstotliwości sieci** jest wybrane ustawienie **Ręczne**, można tu wprowadzić wartość częstotliwości sieci otrzymaną od operatora telewizji kablowej. Wprowadź tę wartość za pomocą przycisków numerycznych.

Wyszukiwanie częstotliwości

Wybierz metodę wyszukiwania kanałów. Możesz wybrać szybszą metodę **Szybkie wyszukiwanie** i zastosować zaprogramowane ustawienia używane

przez większość operatorów telewizji kablowej w danym kraju.

Jeśli nie zostaną zainstalowane żadne kanały lub będzie brakowało niektórych kanałów, możesz wybrać rozszerzoną metodę **Pełne wyszukiwanie**. W przypadku użycia tej metody wyszukiwanie i instalowanie kanałów trwa dłużej.

Wielkość kroku częstotliwości

Telewizor wyszukuje kanały w odstępach co **8 MHz**.

Jeśli nie zostaną zainstalowane żadne kanały lub będzie brakowało niektórych kanałów, możesz wykonać wyszukiwanie w mniejszych krokach co **1 MHz**. W przypadku zastosowania kroków co 1 MHz wyszukiwanie i instalowanie kanałów potrwa dłużej.

Kanały cyfrowe

Jeśli wiesz, że operator telewizji kablowej nie oferuje kanałów cyfrowych, możesz pominąć ich wyszukiwanie.

Kanały analogowe

Jeśli wiesz, że operator telewizji kablowej nie oferuje kanałów analogowych, możesz pominąć ich wyszukiwanie.

Wolne/kodowane

Jeśli masz moduł dostępu warunkowego CAM i abonament na usługi płatnej telewizji, wybierz opcję **Darmowe i kodowane**. Jeśli nie masz abonamentu na płatne kanały lub usługi telewizyjne, możesz wybrać jedynie opcję **Tylko darmowe kanały**.

Aby uzyskać więcej informacji, w menu **Pomoc** naciśnij kolorowy przycisk **— Słowa kluczowe** i wyszukaj temat **Moduł dostępu warunkowego (CAM)**.

Jakość odbioru

Można sprawdzić jakość i siłę sygnału kanału. Jeśli masz własną antenę, możesz zmienić jej ustawienie w celu poprawy odbioru.

Aby sprawdzić jakość odbioru kanału cyfrowego...

1 - Ustaw kanał.

2 - Wybierz opcję **Ustawienia >**

Kanały > Instalacja naziemnych/kablowych lub Instalacja naziemna i naciśnij przycisk **OK**. W razie

potrzeby wpisz kod PIN.

3 - Wybierz opcję **Tryb cyfrowy: test odbioru** i naciśnij przycisk **OK**.

4 - Wybierz opcję **Szukaj** i naciśnij przycisk **OK**. Zostanie wyświetlona częstotliwość cyfrowa dla kanału.

5 - Wybierz ponownie opcję **Szukaj** i naciśnij przycisk **OK**, aby sprawdzić jakość sygnału dla danej częstotliwości. Wynik testu pojawi się na ekranie. Możesz zmienić położenie anteny lub sprawdzić gniazda i kable, aby poprawić jakość odbioru.

6 - Możesz również samodzielnie zmieniać częstotliwość. Wybierz 1. częstotliwość i za pomocą przycisków **▲**(w górę) lub **▼**(w dół) ustal wartość docelową. Wybierz opcję **Szukaj** i naciśnij przycisk **OK**, aby ponownie sprawdzić odbiór.

7 - Naciśnij przycisk **◀** (w lewo) (w razie potrzeby wielokrotnie), aby zamknąć menu.

Instalacja ręczna

Analogowe kanały telewizyjne można zainstalować ręcznie kanał po kanale.

Aby ręcznie zainstalować kanały analogowe...

1 - Wybierz opcję **Ustawienia > Kanały > Instalacja naziemnych/kablowych lub Instalacja naziemna** i naciśnij przycisk **OK**. W razie potrzeby wpisz kod PIN.

2 - Wybierz opcję **Analogowy: strojenie ręczne** i naciśnij przycisk **OK**.

• System

Aby skonfigurować system TV, wybierz opcję **System**. Wybierz swój kraj lub część świata, w której aktualnie przebywasz, i naciśnij przycisk **OK**.

• Znajdź kanał

Aby znaleźć kanał, wybierz opcję **Znajdź kanał** i naciśnij przycisk **OK**. Możesz samodzielnie podać częstotliwość, aby wyszukać dany kanał, lub włączyć wyszukiwanie automatyczne. Naciśnij przycisk **▶** (w prawo), aby wybrać opcję **Szukaj**. Użyj przycisku **OK**, aby włączyć automatyczne wyszukiwanie kanałów. Jeżeli wyświetlany na ekranie kanał ma słabą jakość sygnału, ponownie użyj opcji **Szukaj**. Aby zapisać kanał, wybierz opcję **Gotowe** i naciśnij przycisk **OK**.

• Zapamiętaj

Dostrojony kanał można zapisać pod bieżącym numerem kanału lub jako nowy kanał pod nowym numerem.

Wybierz opcję **Zapisz bieżący kanał** lub **Zapisz jako nowy kanał** i naciśnij przycisk **OK**. Przez moment na ekranie będzie widoczny numer nowego kanału.

Możesz wykonywać te czynności do momentu dostrojenia wszystkich dostępnych analogowych kanałów telewizyjnych.

Kopia listy kanałów

Wprowadzenie

Kopia listy kanałów to funkcja przeznaczona dla sprzedawców i użytkowników zaawansowanych.

Funkcja Kopia listy kanałów pozwala skopiować kanały zainstalowane w jednym telewizorze do innego telewizora firmy Philips należącego do tej samej rodziny telewizorów. Funkcja Kopia listy kanałów pozwala uniknąć czasochłonnego wyszukiwania kanałów poprzez przesłanie do telewizora zaprogramowanej listy kanałów. Wykorzystaj pamięć flash USB o pojemności co najmniej 1 GB.

Warunki

- Oba telewizory należą do tej samej rodziny produktów.
- Oba telewizory mają podzespoły tego samego typu. Sprawdź oznaczenie na tabliczce znamionowej z tyłu telewizora.
- Wersje oprogramowania obu telewizorów są zgodne.

Bieżąca wersja kanału

Aby sprawdzić bieżącą wersję listy kanałów...

- 1 - Wybierz opcję **Ustawienia > Kanały**, następnie **Kopia listy kanałów**, **Bieżąca wersja** i zatwierdź wybór przyciskiem **OK**.
- 2 - Naciśnij przycisk **OK**, aby zamknąć.

Wersja oprogramowania

Aby sprawdzić bieżącą wersję oprogramowania telewizora...

- 1 - Wybierz opcję **Ustawienia > Aktualizuj oprogramowanie** i naciśnij przycisk **➤** (w prawo), aby przejść do menu.
- 2 - Wybierz opcję **Wersja oprogramowania** i naciśnij przycisk **OK**.
- 3 - Na ekranie pojawią się: numer wersji, informacje oraz data utworzenia. Jeżeli będzie dostępny numer ESN Netflix, również zostanie wyświetlony.
- 4 - Naciśnij przycisk **◀** (w lewo) (w razie potrzeby wielokrotnie), aby zamknąć menu.

Kopiowanie listy kanałów

Aby skopiować listę kanałów...

- 1 - Włącz telewizor. W telewizorze muszą być zainstalowane kanały.
- 2 - Podłącz pamięć flash USB.
- 3 - Wybierz opcję **Ustawienia > Kanały > Kopia listy kanałów** i zatwierdź wybór przyciskiem **OK**.
- 4 - Wybierz opcję **Skopiuj na urządzenie USB** i naciśnij przycisk **OK**. Może zostać wyświetlona prośba

o wprowadzenie kodu PIN blokady rodzicielskiej w celu skopiowania listy kanałów.

5 - Po zakończeniu kopiowania odłącz pamięć flash USB.

6 - Naciśnij przycisk **◀** (w lewo) (w razie potrzeby wielokrotnie), aby zamknąć menu.

Po wykonaniu powyższych czynności można przesłać skopiowaną listę kanałów do innego telewizora firmy Philips.

Wersja listy kanałów

Aby sprawdzić bieżącą wersję listy kanałów...

- 1 - Wybierz opcję **Ustawienia > Kanały** i naciśnij przycisk **➤** (w prawo), aby przejść do menu.
- 2 - Wybierz opcję **Kopia listy kanałów Bieżąca wersja** i zatwierdź wybór przyciskiem **OK**.
- 3 - Naciśnij przycisk **◀** (w lewo) (w razie potrzeby wielokrotnie), aby zamknąć menu.

Przesyłanie listy kanałów do telewizora

Do niezainstalowanych telewizorów

W zależności od tego, czy telewizor został już zainstalowany, używane są różne metody przesyłania listy kanałów.

Do telewizora, w przypadku którego nie przeprowadzono jeszcze instalacji

- 1 - Podłącz wtyczkę przewodu zasilającego, aby rozpocząć instalację, i wybierz język oraz kraj. Możesz pominąć opcję wyszukiwania kanałów. Zakończ instalację.
- 2 - Podłącz pamięć flash USB, w której znajduje się lista kanałów z innego telewizora.
- 3 - Aby rozpocząć przesyłanie listy kanałów, naciśnij przycisk **Ustawienia > Kanały > Kopia listy kanałów > Skopiuj na telewizor** i naciśnij przycisk **OK**. W razie potrzeby wpisz kod PIN.
- 4 - Telewizor wyświetli powiadomienie o pomyślnym przeprowadzeniu procesu kopiowania listy kanałów. Odłącz pamięć flash USB.

Do zainstalowanych telewizorów

W zależności od tego, czy telewizor został już zainstalowany, używane są różne metody przesyłania listy kanałów.

Do telewizora, w przypadku którego przeprowadzono już instalację

- 1 - Sprawdź ustawienie kraju telewizora. (Aby sprawdzić poprawność tego ustawienia, przejdź do rozdziału **Ponowna instalacja wszystkich kanałów**.)

Rozpocznij procedurę i dotrzyj do ustawienia kraju.
Naciśnij przycisk **← Wstecz**, aby anulować instalację).

Jeśli wybrany kraj jest prawidłowy, przejdź do kroku 2.
Jeśli kraj nie jest prawidłowy, musisz przeprowadzić instalację od nowa. Przejdź do rozdziału Ponowna instalacja wszystkich kanałów i rozpocznij instalację. Wybierz prawidłowy kraj i pomiń wyszukiwanie kanałów. Zakończ instalację. Następnie przejdź do kroku 2.

2 - Podłącz pamięć flash USB, w której znajduje się lista kanałów z innego telewizora.

3 - Aby rozpocząć przesyłanie listy kanałów, naciśnij przycisk **⚙️Ustawienia > Kanały > Kopia listy kanałów > Skopiuj na telewizor** i naciśnij przycisk **OK**. W razie potrzeby wpisz kod PIN.

4 - Telewizor wyświetli powiadomienie o pomyślnym przeprowadzeniu procesu kopiowania listy kanałów. Odłącz pamięć flash USB.

Podłączanie urządzeń

Uwagi dotyczące rodzajów połączeń

Poradnik połączeń

Urządzenia zewnętrzne należy zawsze podłączać do telewizora, korzystając z połączenia o najlepszej dostępnej jakości. Należy też używać przewodów dobrej jakości, aby zapewnić wysoką jakość obrazu i dźwięku.

Po podłączeniu urządzenia telewizor rozpoznaje jego typ i nadaje każdemu urządzeniu prawidłową nazwę typu. Jeśli chcesz, możesz zmienić nazwę typu. Po ustawieniu prawidłowego typu dla urządzenia telewizor automatycznie optymalizuje ustawienia, kiedy użytkownik wybiera dane urządzenie z menu Źródła.

Port antenowy

Jeśli masz dekodery (odbiorniki cyfrowe) lub nagrywarkę, podłącz przewody antenowe w celu przesyłania sygnału antenowego najpierw przez dekodery i/lub nagrywarkę, a następnie do telewizora. Dzięki temu antena i dekodery będą mogły przesyłać do nagrywarki dodatkowe kanały na potrzeby nagrywania.

Porty HDMI

Jakość połączenia HDMI

Połączenie HDMI zapewnia najwyższą jakość obrazu i dźwięku. Jeden przewód HDMI pozwala na jednoczesne przesyłanie obu tych sygnałów. W przypadku odbierania sygnałów telewizyjnych w formacie HD (High Definition) skorzystaj z przewodu HDMI.

Aby uzyskać najlepszą jakość przesyłu sygnału, użyj przewodu HDMI High Speed. Nie używaj przewodu dłuższego niż 5 metrów.

Jeżeli urządzenie podłączone za pomocą kabla HDMI nie działa poprawnie, sprawdź, czy inne ustawienie opcji **HDMI Ultra HD** rozwiąże problem. Aby uzyskać więcej informacji, w menu Pomoc naciśnij kolorowy przycisk **—** Słowa kluczowe i wyszukaj frazę **HDMI**

Ultra HD.

Zabezpieczenie przed kopiowaniem

Gniazda HDMI obsługują standard HDCP 2.2 (High-bandwidth Digital Content Protection). Standard HDCP to sygnał zabezpieczenia przed kopiowaniem zawartości z płyt DVD i Blu-ray. Jest znany także pod nazwą DRM (Digital Rights Management — cyfrowy system zarządzania prawami autorskimi).

HDMI ARC i eARC

Wszystkie złącza HDMI telewizora obsługują funkcję **HDMI ARC** (Audio Return Channel).

Jeśli urządzenie zewnętrzne, zwykle zestaw kina domowego, głośnik soundbar lub amplituner, także ma gniazdo HDMI ARC, podłącz je do dowolnego gniazda HDMI tego telewizora. W przypadku połączenia HDMI ARC nie jest konieczne podłączenie dodatkowego przewodu audio, który przesyła dźwięk z telewizora do zestawu kina domowego. Połączenie HDMI ARC łączy oba sygnały.

Do podłączenia zestawu kina domowego można użyć dowolnego złącza HDMI tego telewizora, ale funkcja ARC jest dostępna tylko dla jednego urządzenia/połączenia w danym momencie.

Funkcja **HDMI eARC** (Enhanced Audio Return Channel) to krok naprzód w stosunku do poprzedniej wersji ARC. Obsługuje wszystkie funkcje ARC, ale charakteryzuje się większą przepustowością i szybkością. eARC obsługuje wysokiej jakości transmisję dźwięku, nawet nieskompresowany dźwięk 24-bitowy o maksymalnej częstotliwości 192 kHz i liczbie kanałów 5.1, 7.1 i 3.2.

Uwaga: Funkcja **HDMI eARC** jest dostępna tylko na złączu **HDMI 2**. Do obsługi funkcji eARC należy używać kabla HDMI z obsługą sieci Ethernet. W danej chwili dostępne jest tylko jedno urządzenie eARC.

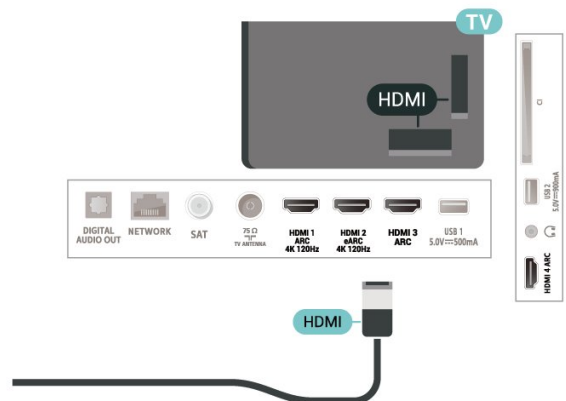

HDMI CEC — EasyLink

Podłącz do telewizora urządzenia zgodne ze standardem HDMI-CEC i steruj nimi za pomocą pilota telewizora. Funkcja EasyLink HDMI CEC musi być włączona w telewizorze i podłączonym urządzeniu.

Włączanie funkcji EasyLink

⚙️ **Ustawienia** > Ustawienia ogólne > EasyLink > EasyLink > Wł.

Sterowanie urządzeniami zgodnymi ze standardem HDMI CEC za pomocą pilota telewizora

⚙️ **Ustawienia** > Ustawienia ogólne > EasyLink > Pilot EasyLink > Wł.

Wyłącz urządzenia HDMI podłączone do telewizora.

⚙️ **Ustawienia** > Ustawienia ogólne > EasyLink > Automatyczne wyłączanie urządzeń EasyLink.

Wybierz opcję **Wł.**, aby telewizor mógł przełączać urządzenia HDMI w tryb gotowości. Aby wyłączyć tę funkcję, wybierz opcję **Wył.**

Włączanie telewizora z urządzeniami HDMI

⚙️ **Ustawienia** > Ustawienia ogólne > EasyLink > Automatyczne wyłączanie telewizora EasyLink.

Wybierz opcję **Wł.**, aby umożliwić urządzeniom HDMI uruchamianie telewizora ze stanu gotowości. Aby wyłączyć tę funkcję, wybierz opcję **Wył.**

Sterowanie dźwiękiem EasyLink 2.0

⚙️ **Ustawienia** > Ustawienia ogólne > EasyLink > Sterowanie dźwiękiem EasyLink 2.0.

Wybierz opcję **Wł.**, aby sterować ustawieniami dźwięku systemu dźwiękowego HDMI. Ustawienia te można dostosować w menu **Często używane ustawienia** lub **Ustawienia > Dźwięk**. Dotyczy to tylko systemu dźwiękowego HDMI zgodnego ze standardem EasyLink 2.0.

Uwaga:

- Funkcja EasyLink może nie działać z urządzeniami innych producentów.
- Poszczególni producenci używają różnych nazw funkcji HDMI CEC. Niektóre przykłady tych nazw to: Anynet, Aquos Link, Bravia Theatre Sync, Kuro Link, Simplink i Viera Link. Nie wszystkie marki urządzeń są w pełni zgodne z funkcją EasyLink. Przykładowe nazwy funkcji HDMI CEC są własnością odpowiednich

firm.

7.2

Moduł CAM z kartą chipową — CI+

CI+

Ten telewizor obsługuje dostęp **warunkowy** przy użyciu standardu CI+.

Standard CI+ umożliwia oglądanie w rozdzielczości HD programów cyfrowych, takich jak filmy i relacje sportowe, które są oferowane przez operatorów telewizji cyfrowej w danym regionie. Takie programy są kodowane przez operatora telewizji i dekodowane przy użyciu opłacanego w ramach abonamentu modułu CI+.

Operatorzy telewizji cyfrowej dostarczają moduł CI+ (moduł dostępu warunkowego, CAM) i towarzyszącą mu kartę Smart po wykupieniu subskrypcji na programy. Takie programy mają wysoki poziom zabezpieczenia przed kopiowaniem.

Dzięki obsłudze modułu CI+ 2.0 ten telewizor może obsługiwać moduł CAM zarówno w formacie PCMCIA, jak i USB (w przypadku wszystkich portów USB).

Aby uzyskać więcej informacji na temat warunków, skontaktuj się z operatorem telewizji cyfrowej.



Karta Smart

Operatorzy telewizji cyfrowej dostarczają ten moduł CI+ (moduł dostępu warunkowego, CAM) i towarzyszącą mu kartę Smart po wykupieniu subskrypcji na programy.

Włóż kartę Smart do modułu CAM. Zapoznaj się z informacjami otrzymanymi od operatora.

Aby włożyć moduł CAM do telewizora...

- 1 - Na module CAM znajduje się informacja wskazująca prawidłową metodę montażu. Nieprawidłowe zamontowanie modułu CAM może spowodować uszkodzenie modułu i telewizora.
- 2 - Patrząc na tylną część telewizora, zwróć przód modułu CAM do siebie i delikatnie wsuń go do gniazda **COMMON INTERFACE**.
- 3 - Wsuń moduł CAM do oporu. Pozostaw go w gnieździe na stałe.

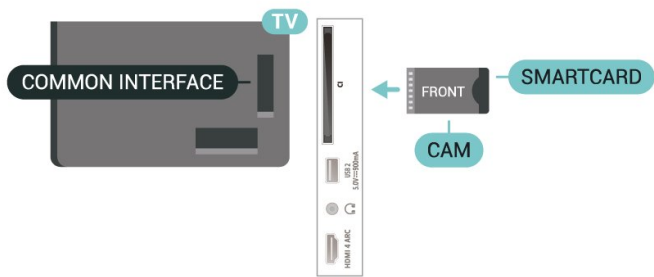

Aktywacja modułu CAM po włączeniu telewizora może potrwać kilka minut. Jeśli moduł CAM został zamontowany i opłaty za subskrypcję są uiszczane (metody połączenia mogą się różnić), możliwe jest oglądanie kodowanych kanałów obsługiwanych przez kartę Smart modułu CAM.

Moduł CAM i karta Smart są przeznaczone wyłącznie dla danego telewizora. Jeśli wyjmiesz moduł CAM, nie będzie już można oglądać kodowanych kanałów obsługiwanych przez ten moduł CAM.

Hasła i kody PIN

W przypadku niektórych modułów CAM należy wprowadzić kod PIN, aby oglądać kanały. Podczas ustawiania kodu PIN dla modułu CAM zaleca się użycie identycznego kodu jak ten, który służy do odblokowywania telewizora.

Aby ustawić kod PIN dla modułu CAM...

- 1 - Naciśnij przycisk **SOURCES**.
- 2 - Wybierz typ kanału, dla którego używany jest moduł CAM i funkcja **Oglądaj telewizję**.
- 3 - Naciśnij przycisk **+ OPTIONS** i wybierz opcję **Common Interface**.
- 4 - Wybierz operatora telewizyjnego, który dostarczył moduł CAM. Kolejne ekrany pochodzą od operatora telewizyjnego. Postępuj zgodnie z instrukcjami wyświetlanymi na ekranie, aby wyszukać ustawienie kodu PIN.

7.3

Zestaw kina domowego

Podłączanie przy użyciu gniazda HDMI ARC/eARC

Podłącz zestaw kina domowego do telewizora za pomocą przewodu HDMI. Możesz podłączyć zestaw Philips Soundbar lub zestaw kina domowego z wbudowanym odtwarzaczem płyt.

HDMI ARC

Wszystkie gniazda HDMI telewizora obsługują sygnał ARC (Audio Return Channel). Jednak po podłączeniu

zestawu kina domowego telewizor może wysłać sygnał ARC tylko przez dane połączenie. Jeśli zestaw kina domowego ma gniazdo HDMI ARC, można użyć dowolnego gniazda HDMI ARC telewizora w celu wykonania połączenia. W przypadku połączenia HDMI ARC nie jest konieczne podłączanie dodatkowego przewodu audio. Połączenie HDMI ARC obsługuje oba sygnały.

HDMI eARC

Funkcja HDMI eARC (Enhanced Audio Return Channel) to krok naprzód w stosunku do poprzedniej wersji ARC. Obsługuje najnowsze formaty dźwięku o dużej przepływności — nieskompresowany dźwięk 24-bitowy o maksymalnej częstotliwości 192 kHz i liczbie kanałów 5.1, 7.1 i 32. Funkcja HDMI eARC jest dostępna tylko na złączu HDMI 2.

Synchronizacja dźwięku i obrazu

Jeśli dźwięk nie pasuje do obrazu wyświetlanego na ekranie, w większości zestawów kina domowego można ustawić opóźnienie, aby dopasować dźwięk i obraz.

Podłączanie przy użyciu gniazda HDMI

Podłącz zestaw kina domowego do telewizora za pomocą przewodu HDMI. Możesz podłączyć zestaw Philips Soundbar lub zestaw kina domowego z wbudowanym odtwarzaczem płyt.

Jeśli zestaw kina domowego nie ma gniazda HDMI ARC, podłącz optyczny przewód audio (Toslink), aby przesyłać dźwięk z telewizora do zestawu kina domowego.

Synchronizacja dźwięku i obrazu

Jeśli dźwięk nie pasuje do obrazu wyświetlanego na ekranie, w większości zestawów kina domowego można ustawić opóźnienie, aby dopasować dźwięk i obraz.

Problemy z dźwiękiem zestawu kina domowego

Dźwięk z głośnym szumem

Podczas oglądania filmu pochodzącego z podłączonej pamięci flash USB lub podłączonego komputera dźwięk z zestawu kina domowego może być zniekształcony. Problem ten występuje w sytuacji, gdy w pliku dźwiękowym lub wideo zapisany jest dźwięk w systemie DTS, a zestaw kina domowego nie zapewnia przetwarzania dźwięku DTS. Rozwiązaniem jest wybranie dla opcji **Format wyjścia cyfrowego** w telewizorze ustawienia **Stereo**.

Wybierz kolejno opcje **Ustawienia**
> **Dźwięk** > **Zaawansowane** > **Format wyjścia cyfrowego**.

Brak dźwięku

Jeśli w zestawie kina domowego nie słycać dźwięku pochodzącego z telewizora, sprawdź, czy przewód HDMI został podłączony do złącza HDMI ARC/eARC zestawu kina domowego. Wszystkie złącza HDMI w telewizorze są typu HDMI ARC. Funkcja HDMI eARC jest dostępna tylko na złączu HDMI 2.

7.4

Smartfony i tablety

Smartfon lub tablet można podłączyć do telewizora bezprzewodowo. W celu wykorzystania połączenia bezprzewodowego należy pobrać na smartfon lub tablet aplikację Philips TV Remote App z wybranego sklepu z aplikacjami.

7.5

Odtwarzacz płyt Blu-ray

Podłącz odtwarzacz płyt Blu-ray do telewizora za pomocą przewodu **HDMI High Speed**.

Jeśli odtwarzacz płyt Blu-ray obsługuje funkcję EasyLink HDMI CEC, możliwa jest jego obsługa za pomocą pilota zdalnego sterowania telewizora.

Aby uzyskać więcej informacji, naciśnij w **Pomocy** kolorowy przycisk **Słowa kluczowe** i wyszukaj temat **EasyLink HDMI CEC**.

7.6

Bluetooth

Parowanie urządzenia

Umieść głośnik bezprzewodowy w odległości maksymalnie 5 metrów od telewizora. Zapoznaj się z instrukcją obsługi urządzenia, aby uzyskać szczegółowe informacje na temat parowania i zasięgu połączenia bezprzewodowego. Upewnij się, że funkcja Bluetooth jest włączona w telewizorze.

Możesz zacząć korzystać z kontrolera po zakończeniu parowania. Po zakończeniu parowania głośnika bezprzewodowego możesz go wybrać do odtwarzania dźwięku TV. Po sparowaniu urządzenia nie trzeba powtarzać tej procedury, chyba że dane urządzenie zostanie usunięte.

Aby sparować urządzenie Bluetooth z telewizorem...

1 - Włącz urządzenie Bluetooth i umieść je w zasięgu telewizora.

2 - Wybierz opcję **Ustawienia** > **Połączenie bezprzewodowe i sieciowe** i naciśnij przycisk **➤** (w prawo), aby przejść do menu.

3 - Wybierz opcję **Bluetooth** > **Wyszukaj urządzenie Bluetooth** i naciśnij przycisk **OK**.

4 - Wybierz opcję **Szukaj** i naciśnij przycisk **OK**.

Postępuj zgodnie z wyświetlanymi instrukcjami. Urządzenie zostanie sparowane z telewizorem i telewizor zapamięta to połączenie. Konieczne może być wcześniejsze usunięcie sparowanego urządzenia, jeżeli osiągnięto maksymalną liczbę sparowanych urządzeń.

5 - Wybierz typ urządzenia i naciśnij przycisk **OK**.

6 - Naciśnij przycisk **◀** (w lewo) (w razie potrzeby wielokrotnie), aby zamknąć menu.

Wybieranie urządzenia

Aby wybrać urządzenie bezprzewodowe...

1 - Wybierz opcję **Ustawienia** > **Połączenie bezprzewodowe i sieciowe** i naciśnij przycisk **OK**.

2 - Wybierz opcję **Bluetooth** > **Wyszukaj urządzenie Bluetooth** i naciśnij przycisk **OK**.

3 - Wybierz urządzenie bezprzewodowe z listy i naciśnij przycisk **OK**.

4 - Naciśnij przycisk **◀** (w lewo) (w razie potrzeby wielokrotnie), aby zamknąć menu.

Usuwanie urządzenia

Możesz podłączać i odłączać bezprzewodowe urządzenia Bluetooth. Możesz również usuwać bezprzewodowe urządzenia Bluetooth. Jeżeli usuniesz urządzenie Bluetooth, parowanie zostanie anulowane.

Aby usunąć lub rozłączyć urządzenie bezprzewodowe...

1 - Wybierz opcję **Ustawienia** > **Połączenie bezprzewodowe i sieciowe** i naciśnij przycisk **OK**.

2 - Wybierz opcję **Bluetooth** > **Usuń urządzenie Bluetooth** i naciśnij przycisk **OK**.

3 - Wybierz urządzenie bezprzewodowe z listy i naciśnij przycisk **OK**.

4 - Wybierz opcję **Odłącz** lub **Usuń** i naciśnij przycisk **OK**.



5 - Wybierz opcję **OK** i zatwierdź wybór przyciskiem **OK**.

6 - Naciśnij przycisk **◀** (w lewo) (w razie potrzeby wielokrotnie), aby zamknąć menu.

Słuchawki

Możesz podłączyć słuchawki do złącza  z boku telewizora. Złącze to jest gniazdem typu mini-jack 3,5 mm. Istnieje możliwość osobnej regulacji głośności słuchawek.

Aby ustawić głośność...

1 - Naciśnij przycisk  **Głośność**, wybierz ikonę słuchawek za pomocą strzałek  (w lewo) lub  (w prawo).

2 - Za pomocą przycisków strzałek  (w górę) lub  (w dół) wyreguluj głośność.

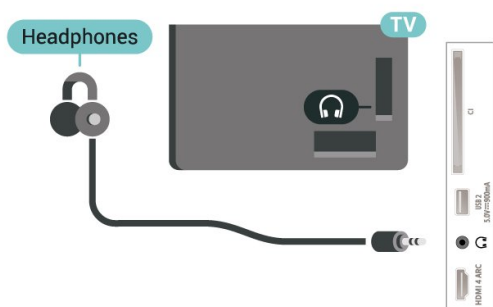

Konsola do gier

HDMI

Aby uzyskać najlepszą jakość, podłącz konsolę do gier do telewizora za pomocą przewodu HDMI High Speed.

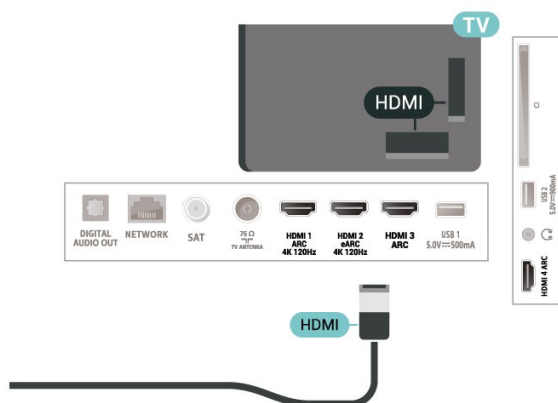

Dysk twardy USB

Co jest potrzebne

Po podłączeniu dysku twardego USB można wstrzymywać i nagrywać cyfrowe programy telewizyjne (transmisje DVB i podobne).

Minimalne miejsce na dysku

- Wstrzymanie

Aby można było wstrzymywać program, wymagany jest zgodny ze standardem USB 2.0 dysk twardy o pojemności co najmniej 4 GB.

- Nagrywanie

Aby można było wstrzymywać i nagrywać programy telewizyjne, wymagane jest co najmniej 250 GB miejsca na dysku twardym.

Dalsze informacje na temat instalacji dysku twardego USB znajdziesz w menu **Pomoc**, naciskając kolorowy przycisk  **Słowa kluczowe** i wyszukując frazę **Dysk twardy USB**.

Instalacja

Zanim będzie możliwe wstrzymywanie odtwarzania i nagrywanie programów, konieczne jest podłączenie i sformatowanie dysku twardego USB. Formatowanie powoduje usunięcie wszystkich plików z dysku twardego USB.

1 - Podłącz dysk twardy USB do jednego ze złączy **USB** w telewizorze. Podczas formatowania nie podłączaj żadnego innego urządzenia USB do innych złączy USB.

2 - Włącz dysk twardy USB i telewizor.

3 - Po dostrojeniu telewizora do cyfrowego kanału telewizyjnego naciśnij przycisk  (wstrzymanie). Próba wstrzymania spowoduje rozpoczęcie formatowania.

Postępuj zgodnie z wyświetlanymi instrukcjami.

Po sformatowaniu dysk twardy USB powinien zostać podłączony na stałe.

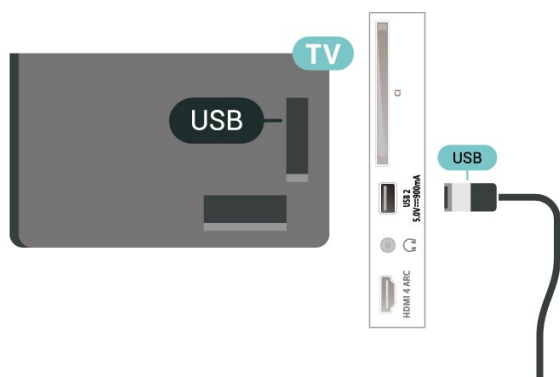

Ostrzeżenie

Dysk twardy USB jest sformatowany wyłącznie na potrzeby tego telewizora i nie można korzystać z zapisanych na nim nagrań w innym telewizorze ani komputerze. Nie należy kopiować ani zmieniać plików nagrań zapisanych na dysku twardym USB za pomocą jakichkolwiek aplikacji komputerowych. Może to doprowadzić do uszkodzenia nagrań. Sformatowanie innego dysku twardego USB spowoduje utratę danych zapisanych na poprzednim dysku. Dysk twardy USB zainstalowany w telewizorze wymaga ponownego sformatowania, jeśli ma być używany z komputerem.

Formatowanie

Zanim zaczniesz nagrywanie, odtwarzanie, zatrzymywanie programów i zapisywanie aplikacji, musisz podłączyć i sformatować dysk twardy USB. Formatowanie powoduje usunięcie wszystkich plików z dysku twardego USB.

Ostrzeżenie

Dysk twardy USB jest sformatowany wyłącznie na potrzeby tego telewizora i nie można korzystać z zapisanych na nim nagrań w innym telewizorze ani komputerze. Nie należy kopiować ani zmieniać plików nagrań zapisanych na dysku twardym USB za pomocą jakichkolwiek aplikacji komputerowych. Może to doprowadzić do uszkodzenia nagrań. Sformatowanie innego dysku twardego USB spowoduje utratę danych zapisanych na poprzednim dysku. Dysk twardy USB zainstalowany w telewizorze wymaga ponownego sformatowania, jeśli ma być używany z komputerem.

* Podłącz dysk twardy USB o wielkości poniżej 2 TB.

Aby sformatować dysk twardy USB...

- 1 - Podłącz dysk twardy USB do jednego ze złączy **USB** w telewizorze. Podczas formatowania nie podłączaj żadnego innego urządzenia USB do innych złączy USB.
- 2 - Włącz dysk twardy USB i telewizor.
- 3 - Wybierz opcję **Nagrania**, jeżeli chcesz korzystać z funkcji **Pause TV** i nagrywanie. W przeciwnym razie wybierz opcję **Aplikacje**, aby zapamiętać aplikację. Postępuj zgodnie z wyświetlanymi instrukcjami.
- 4 - Wszystkie dane i pliki zostaną usunięte w procesie formatowania.
- 5 - Po sformatowaniu dysk twardy USB powinien zostać podłączony na stałe.

Aby uzyskać więcej informacji, w menu **Pomoc** naciśnij przycisk **— Słowa kluczowe** i wyszukaj temat **Pause TV**, **Nagrywanie** lub **Aplikacje**.

7.10

Klawiatura USB

Podłączanie

Podłącz klawiaturę USB (typu USB-HID), aby wprowadzać tekst na telewizorze.

Do podłączenia użyj jednego ze złączy **USB**.

Konfiguruj

Instalacja klawiatury

Aby zainstalować klawiaturę USB, włącz telewizor i podłącz klawiaturę USB do jednego ze złączy **USB** w telewizorze. Kiedy telewizor wykryje klawiaturę po raz pierwszy, będzie można wybrać układ klawiatury i przetestować wybór. W przypadku wyboru cyrylicznego lub greckiego układu klawiatury możliwe jest wybranie dodatkowo łacińskiego układu klawiatury.

Aby zmienić ustawienie układu klawiatury, gdy układ został już wybrany...

- 1 - Wybierz opcję **Ustawienia** > **Ustawienia ogólne** i naciśnij przycisk **➤** (w prawo), aby przejść do menu.
- 2 - Wybierz opcję **Ustawienia klawiatury USB** i naciśnij przycisk **OK**, aby rozpocząć konfigurację klawiatury.

Klawisze specjalne

Klawisze do wprowadzania tekstu

- Enter = OK
- Backspace = usunięcie znaku znajdującego się przed kursorem
- Przyciski strzałek = poruszanie się wewnątrz pola tekstowego
- Aby przełączać się między układami klawiatury (jeśli wybrano dodatkowy układ), naciśnij jednocześnie klawisze **Ctrl + spacja**.

Klawisze aplikacji i stron internetowych

- Tab i Shift + Tab = dalej i wstecz
- Home = przewijanie do góry strony
- End = przewijanie do dołu strony
- Page Up = przejście o jedną stronę w górę
- Page Down = przejście o jedną stronę w dół
- * = dopasowanie strony internetowej do szerokości ekranu

Pamięć flash USB

Możliwe jest przeglądanie zdjęć lub odtwarzanie muzyki i filmów z podłączonej pamięci flash USB.

Podłącz pamięć flash USB do jednego ze złączy USB w telewizorze, gdy telewizor jest włączony.

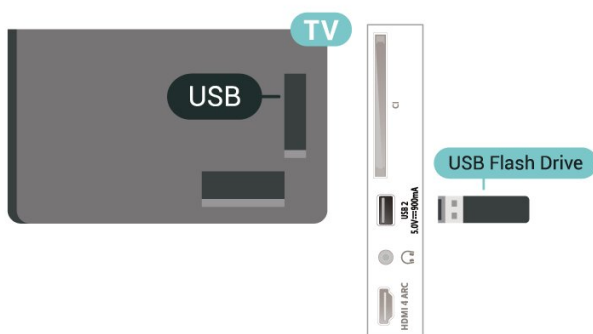

Telewizor wykryje pamięć flash i wyświetli listę przedstawiającą jej zawartość.

Jeśli lista zawartości nie pojawia się automatycznie, naciśnij przycisk **SOURCES** i wybierz opcję **USB**.

Aby przerwać oglądanie zawartości pamięci flash USB, naciśnij przycisk **EXIT** lub wybierz inną czynność.

Aby bezpiecznie usunąć pamięć flash USB...

- 1 - Naciśnij przycisk **HOME**.
- 2 - Wybierz ikonę Powiadomienia w prawym górnym rogu i naciśnij przycisk **OK**.
- 3 - Wybierz pamięć flash i naciśnij przycisk **OK**.
- 4 - Wybierz opcję **Wysuń** i naciśnij przycisk **OK**.
- 5 - Poczekaj na zakończenie wysuwania i wyciągnij pamięć flash.

Ultra HD — odtwarzanie za pomocą USB

Istnieje możliwość przeglądania zdjęć w rozdzielczości Ultra HD z podłączonego urządzenia USB lub nośnika pamięci typu flash. Jeśli rozdzielczość zdjęć będzie wyższa, telewizor zmniejszy ją do rozdzielczości Ultra HD.

Aby uzyskać więcej informacji na temat oglądania lub odtwarzania materiałów z pamięci flash USB, w menu **Pomoc** naciśnij kolorowy przycisk **Słowa kluczowe** i wyszukaj frazę **Zdjęcia, filmy i muzyka**.

Aparat fotograficzny

Aby wyświetlać zdjęcia przechowywane w cyfrowym aparacie fotograficznym, można podłączyć go bezpośrednio do telewizora.

Do podłączenia użyj jednego ze złączy USB w telewizorze. Włącz aparat po ustanowieniu połączenia.

Jeśli lista zawartości nie pojawia się automatycznie, naciśnij przycisk **SOURCES** i wybierz opcję **USB**. Być może należy włączyć w aparacie ustawienie przesyłania zawartości przy użyciu protokołu PTP (Picture Transfer Protocol). Zapoznaj się z instrukcją obsługi cyfrowego aparatu fotograficznego.

Ultra HD — odtwarzanie za pomocą USB

Istnieje możliwość przeglądania zdjęć w rozdzielczości Ultra HD z podłączonego urządzenia USB lub nośnika pamięci typu flash. Jeśli rozdzielczość zdjęć będzie wyższa, telewizor zmniejszy ją do rozdzielczości Ultra HD. Na żadnym złączy USB nie można odtwarzać filmów o rozdzielczości natywnej wyższej niż Ultra HD.

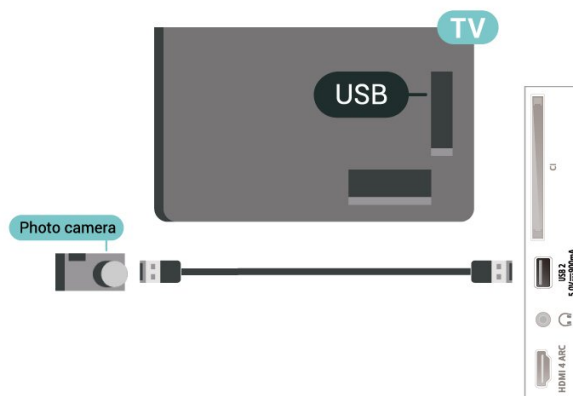

Aby uzyskać więcej informacji na temat oglądania zdjęć, w menu **Pomoc** naciśnij kolorowy przycisk **Słowa kluczowe** i wyszukaj frazę **Zdjęcia, filmy i muzyka**.

Kamera wideo

Aby uzyskać najlepszą jakość, podłącz kamerę wideo do telewizora za pomocą przewodu HDMI.

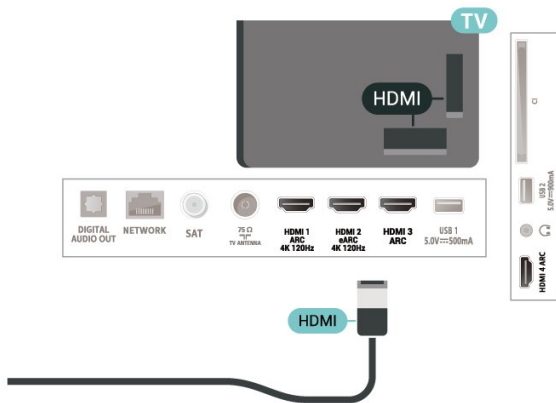

7.14

Komputer

Za pomocą wysokiej jakości kabla HDMI możesz podłączyć telewizor do komputera, aby pełnił funkcję monitora komputerowego.

* Uwaga dla użytkowników kart graficznych Nvidia:
Przy podłączaniu komputera do telewizora przez złącze HDMI, karta Nvidia może automatycznie przesyłać do telewizora obraz o zmiennej częstotliwości odświeżania (VRR), gdy dla opcji **HDMI Ultra HD** wybrane jest ustawienie **Optymalny (automatyczny tryb gry)**. Prosimy zawsze upewnić się, że w karcie graficznej funkcja VRR jest wyłączona przed zmianą ustawienia dla opcji **HDMI Ultra HD** na **Optymalny** lub **Standard**, ponieważ wybranie ustawienia **Optymalny** lub **Standard** w interfejsie użytkownika wyłączy obsługę funkcji VRR w telewizorze.

* Uwaga dla użytkowników kart graficznych AMD:
Przy podłączaniu komputera do telewizora przez złącze HDMI, należy upewnić się, że następujące ustawienia karty graficznej zapewniają prawidłową wydajność.

- Jeżeli karta graficzna przesyła obraz o rozdzielczości 4096 × 2160p lub 3840 × 2160p i używany jest format pikseli RGB, w karcie graficznej komputera należy ustawić studio formatu pikseli RGB 4:4:4 (ograniczone RGB).

- Jeżeli karta graficzna przesyła obraz o rozdzielczości 2560 × 1440p 120 Hz i używany jest format pikseli RGB, w karcie graficznej komputera należy ustawić standardowy dla komputerów format pikseli RGB 4:4:4 (pełne RGB).

Podłączanie telewizora Android TV

Sieć i Internet

Sieć domowa

Aby wykorzystać pełnię możliwości telewizora Philips Android TV, należy go podłączyć do Internetu.

Połącz telewizor z siecią domową za pomocą szybkiego łącza internetowego. Telewizor można podłączyć do routera sieciowego bezprzewodowo lub przewodowo.

Połącz z siecią

Połączenie bezprzewodowe

Co jest potrzebne

Aby podłączyć telewizor bezprzewodowo do Internetu, wymagany jest router Wi-Fi z połączeniem internetowym.

Użyj szybkiego (szerokopasmowego) połączenia internetowego.



Włączanie i wyłączanie sieci Wi-Fi

⚙️ Ustawienia > Połączenie bezprzewodowe i sieciowe > Sieć przewodowa lub Wi-Fi > Wi-Fi wł./wył.

Nawiązywanie połączenia

⚙️ Ustawienia > Sieć > Sieć przewodowa lub Wi-Fi > Połącz z siecią > Bezprzewodowy.

1 - Na liście znalezionych sieci wybierz swoją sieć bezprzewodową. Jeśli sieć nie znajduje się na liście,

ponieważ jej nazwa jest ukryta (w routerze wyłączono rozgłaszanie nazwy SSID), wybierz opcję Dodaj nową sieć, aby wprowadzić nazwę sieci.

2 - Wprowadź klucz szyfrowania (WPA2 lub WPA3) w zależności od typu routera. Jeśli wcześniej wprowadzono już klucz szyfrowania dla tej sieci, możesz kliknąć przycisk OK, aby natychmiast nawiązać połączenie.

3 - Po pomyślnym nawiązaniu połączenia zostanie wyświetlony komunikat.

Problemy

Nie znaleziono sieci bezprzewodowej lub występują zakłócenia sieci

- Kuchenki mikrofalowe, telefony DECT i inne znajdujące się w pobliżu urządzenia Wi-Fi 802.11b/g/n/ac mogą powodować zakłócenia sieci bezprzewodowej.
- Upewnij się, że zapory firewall w sieci pozwalają na dostęp do połączenia bezprzewodowego telewizora.
- Jeśli sieć bezprzewodowa nie działa w domu właściwie, spróbuj zainstalować sieć przewodową.

Nie działa Internet

- Jeśli połączenie z routerem jest prawidłowe, sprawdź połączenie z Internetem.

Połączenie z komputerem i Internetem jest powolne

- Sprawdź w instrukcji obsługi bezprzewodowego routera jego zasięg wewnątrz pomieszczeń, szybkość przesyłania i inne czynniki związane z jakością sygnału.
- Router wymaga szybkiego (szerokopasmowego) połączenia z Internetem.

DHCP

- Jeśli nawiązanie połączenia nie jest możliwe, sprawdź ustawienie DHCP (Dynamic Host Configuration Protocol) w routerze. Ustawienie DHCP powinno być włączone.

Aby uzyskać więcej informacji, w menu Pomoc naciśnij kolorowy przycisk **— Słowa kluczowe** i wyszukaj frazę **Rozwiązywanie problemów**.

Połączenie przewodowe

Co jest potrzebne

Aby podłączyć telewizor do Internetu, wymagany jest router sieciowy z połączeniem internetowym. Użyj szybkiego (szerokopasmowego) połączenia internetowego.

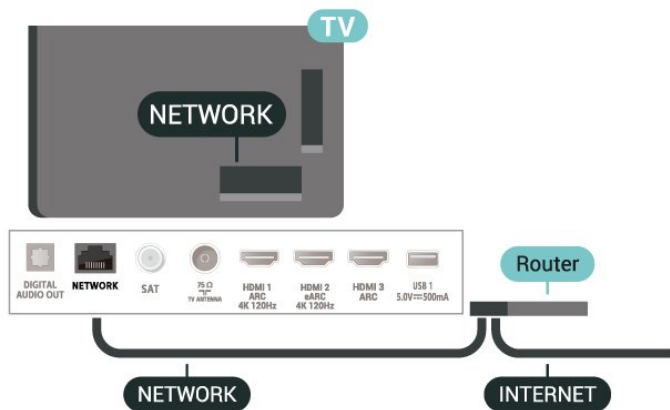

Nawiązywanie połączenia

⚙️ **Ustawienia** > Sieć > Sieć przewodowa lub Wi-Fi > Połącz z siecią > Przewodowy.

- 1 - Podłącz router do telewizora za pomocą kabla sieciowego (kabla sieci Ethernet**).
- 2 - Upewnij się, że router jest włączony.
- 3 - Telewizor natychmiast wyszuka połączenie sieciowe.
- 4 - Po pomyślnym nawiązaniu połączenia zostanie wyświetlony komunikat.

Jeśli nawiązanie połączenia nie jest możliwe, sprawdź ustawienie DHCP w routerze. Ustawienie DHCP powinno być włączone.

** Aby zapewnić zgodność połączenia z przepisami EMC, skorzystaj z ekranowanego kabla FTP Ethernet kat. Przewód Ethernet 5E.

Ustawienia sieci

Wyświetl ustawienia sieci

⚙️ **Ustawienia** > Połączenie bezprzewodowe i sieciowe > Sieć przewodowa lub Wi-Fi > Wyświetl ustawienia sieci.

W tym miejscu są wyświetlane wszystkie bieżące ustawienia sieci: adresy IP i MAC, siła sygnału, szybkość, metoda szyfrowania, adres / maska sieci / brama / DNS IPv4 lub IPv6 itp.

Konfiguracja sieci — statyczny adres IP

⚙️ **Ustawienia** > Połączenie bezprzewodowe i sieciowe > Sieć przewodowa lub Wi-Fi > Konfiguracja sieci > Statyczny adres IP.

Jeśli jesteś zaawansowanym użytkownikiem i chcesz korzystać z sieci ze statycznymi adresami IP, skonfiguruj telewizor do pracy z użyciem statycznego adresu IP.

Konfiguracja sieci — konfiguracja statycznego adresu IP

⚙️ **Ustawienia** > Połączenie bezprzewodowe i sieciowe > Sieć przewodowa lub Wi-Fi > Konfiguracja sieci > Konfiguracja statycznego adresu IP.

- 1 - Wybierz opcję Konfiguracja statycznego adresu IP i skonfiguruj połączenie.
- 2 - Możesz skonfigurować ustawienia takie, jak Adres IP, Maska sieci, Brama, DNS 1 i DNS 2.

Włącz z siecią Wi-Fi (WoWLAN)

⚙️ **Ustawienia** > Połączenie bezprzewodowe i sieciowe > Sieć przewodowa lub Wi-Fi > Włącz z siecią Wi-Fi (WoWLAN).

Telewizor działający w trybie gotowości można włączyć za pomocą smartfona lub tabletu. Warunkiem jest uaktywnienie opcji Włącz z siecią Wi-Fi (WoWLAN).

Włącz za pomocą aplikacji Chromecast

⚙️ **Ustawienia** > Połączenie bezprzewodowe i sieciowe > Sieć przewodowa lub Wi-Fi > Włącz za pomocą aplikacji Chromecast.

Włącz tę opcję, aby umożliwić włączanie telewizora z poziomu aplikacji Chromecast w urządzeniu mobilnym. Pobór mocy w stanie gotowości telewizora będzie wyższy po włączeniu tej opcji. Aby włączyć funkcję Włącz za pomocą aplikacji Chromecast, należy wcześniej włączyć ustawienie Wi-Fi (WoWLAN).

Digital Media Renderer - DMR

⚙️ **Ustawienia** > Połączenie bezprzewodowe i sieciowe > Sieć przewodowa lub Wi-Fi > Digital Media Renderer - DMR.

Jeśli nie można odtworzyć plików multimedialnych w telewizorze, upewnij się, że opcja Digital Media Renderer jest włączona. DMR jest ustawieniem fabrycznym.

Włączanie połączenia Wi-Fi

⚙️ **Ustawienia** > Połączenie bezprzewodowe i sieciowe > Sieć przewodowa lub Wi-Fi > Wi-Fi wł./wył.

Można włączać lub wyłączać połączenie Wi-Fi w telewizorze.

Wyczyść pamięć Internetu

⚙️ **Ustawienia** > Połączenie bezprzewodowe i sieciowe > Sieć przewodowa lub Wi-Fi > Wyczyść pamięć Internetu.

Funkcja Wyczyść pamięć Internetu spowoduje wyczyszczenie następujących danych: rejestracja serwera Philips i ustawienia nadzoru rodzicielskiego, dane logowania w sklepie z filmami, wszystkie ulubione aplikacje z usługi Kolekcja Philips TV, zakładki internetowe i historia. Interaktywne aplikacje MHEG mogą także zapisywać pliki cookie w telewizorze. Te pliki również zostaną wyczyszczone.

8.2

Konto Google

Zaloguj się

Aby w pełni wykorzystać możliwości telewizora Philips Android TV, zaloguj się do konta Google.

Dzięki temu będziesz mieć do dyspozycji ulubione gry w każdym urządzeniu: telefonie, tablecie i telewizorze. Ponadto będziesz otrzymywać osobiste rekomendacje odnośnie filmów i muzyki na ekranie głównym telewizora. Konto Google to także własne ustawienia w aplikacjach YouTube, Google Play i innych.

Zaloguj się

Użyj posiadanego **Konta Google**, aby zalogować się do niego w telewizorze. Potrzebne będą adres e-mail oraz hasło do konta Google. Jeżeli nie masz konta Google, użyj komputera lub tabletu, aby je założyć (skorzystaj z adresu accounts.google.com). Do grania w gry ze sklepu Google Play potrzebujesz profilu Google+. Jeżeli nie zalogujesz się do konta podczas wstępnej konfiguracji telewizora, możesz mógł/mogła to zrobić później.

Aby zalogować się po wykonaniu konfiguracji telewizora...

- 1 - Wybierz opcję ⚙️ **Ustawienia** > **Ustawienia systemu Android** i naciśnij przycisk **OK**.
- 2 - Wybierz opcję **Konto i logowanie**, a następnie naciśnij przycisk **OK**.
- 3 - Wybierz opcję **Zaloguj** i naciśnij przycisk **OK**.
- 4 - Wybierz opcję **Użyj pilota** i naciśnij przycisk **OK**.
- 5 - Za pomocą klawiatury ekranowej wprowadź swój adres e-mail i naciśnij przycisk **OK**.
- 6 - Wprowadź hasło i naciśnij przycisk **OK**, aby się zalogować.
- 7 - Naciśnij przycisk ⬅️ (w lewo) (w razie potrzeby wielokrotnie), aby zamknąć menu.

Ustawienia systemu Android

Możesz wyświetlać i zmieniać dane lub ustawienia właściwe tylko dla systemu Android. Tutaj znajdziesz listę aplikacji zainstalowanych w telewizorze oraz informacje o zajmowanej przez nie ilości miejsca. Możesz zmienić język wyszukiwania głosowego. Możesz dokonać konfiguracji klawiatury ekranowej lub zezwolić aplikacjom na odczyt Twojej lokalizacji. Możesz też przeglądać różnego rodzaju ustawienia systemu Android. Na stronie internetowej www.support.google.com/androidtv znajdziesz dalsze informacje o tych ustawieniach.

Aby otworzyć menu tych ustawień...

- 1 - Wybierz opcję ⚙️ **Ustawienia** > **Ustawienia systemu Android** i naciśnij przycisk **OK**.
- 2 - Możesz też przeglądać różnego rodzaju ustawienia systemu Android.
- 3 - W razie potrzeby naciśnij przycisk ⬅️ **Wstecz**, aby zamknąć menu.

8.3

Aplikacja Kolekcja Philips TV

Strona Ulubione aplikacje

Wszystkie aplikacje premium są dostępne w aplikacji Kolekcja Philips TV w sekcji Ulubione aplikacje. Możesz ją otworzyć za pomocą banera w wierszu **Aplikacje**.

Aplikacje dostępne w aplikacji Kolekcja Philips TV zostały opracowane specjalnie dla telewizorów. Pobieranie i instalacja tych aplikacji są bezpłatne. Wybór aplikacji dostępnych w aplikacji Kolekcja Philips TV może się różnić w zależności od kraju lub regionu. Kolekcja Philips TV zawiera również rekomendacje dotyczące nowych aplikacji i inne informacje.

Niektóre aplikacje dostępne w aplikacji Kolekcja Philips TV zostały zainstalowane fabrycznie w telewizorze. Aby zainstalować inne aplikacje dostępne w aplikacji Kolekcja Philips TV, musisz zaakceptować ich Zasady korzystania. Możesz zmienić ustawienia prywatności według własnych upodobań.

Aby zainstalować aplikację dostępną w aplikacji Kolekcja Philips TV...

- 1 - Naciśnij przycisk 🏠 **HOME**.
- 2 - Wybierz pozycję 📺 **Kolekcja Philips TV** i naciśnij przycisk **OK**. Spowoduje to otwarcie sekcji Ulubione aplikacje.
- 3 - Wybierz kartę „Wszystkie” i naciśnij przycisk **OK**. Zostaną wyświetlone wszystkie aplikacje dostępne dla użytkownika, w tym zainstalowane aplikacje.
- 4 - Przejdź przez aplikacje, wybierz ikonę aplikacji,

którą chcesz zainstalować, i naciśnij przycisk OK. Spowoduje to otwarcie strony z informacjami o aplikacji.



5 - Wybierz przycisk Zainstaluj, a następnie naciśnij przycisk OK, aby zainstalować aplikację.

Zainstalowana aplikacja znajduje się na stronie Aplikacje, którą można otworzyć z poziomu ekranu głównego Android Home, naciskając ikonę Aplikacje na lewym końcu wiersza Aplikacje.

Zasady korzystania

Aby zainstalować aplikację dostępną w aplikacji Kolekcja Philips TV, należy zaakceptować Zasady korzystania. Jeżeli nie zaakceptujesz zasad korzystania podczas początkowej instalacji telewizora, będziesz mógł/mogła to zrobić później. Gdy tylko zaakceptujesz Zasady korzystania, część aplikacji stanie się dostępna i będzie można przeglądać i zainstalować inne aplikacje dostępne w aplikacji Kolekcji Philips TV.

Aby zaakceptować zasady korzystania po wykonaniu konfiguracji telewizora...



- 1 - Naciśnij przycisk  HOME, wybierz opcję  Kolekcja Philips TV, a następnie naciśnij przycisk OK. Naciśnij przycisk Options, aby otworzyć menu Opcje.
- 2 - Możesz wybrać opcję Zasady korzystania i nacisnąć przycisk OK, aby przeczytać treść dokumentu.
- 3 - Wybierz opcję Akceptuj i naciśnij przycisk OK. Tej czynności nie można cofnąć.
- 4 - Naciśnij przycisk  Wstecz, aby zamknąć menu.

Ustawienia prywatności

Możesz zmienić pewne ustawienia prywatności dla aplikacji dostępnych w aplikacji Kolekcja Philips TV.

- Możesz wysyłać techniczne dane statystyczne firmie Philips.
- Możesz zezwalać na osobiste rekomendacje.
- Możesz zezwalać na korzystanie z plików cookie.
- Możesz włączyć blokadę rodzicielską dla aplikacji o kategorii wiekowej 18+.

Aby zmienić ustawienia prywatności dla aplikacji Kolekcja Philips TV...

- 1 - Naciśnij przycisk  HOME, wybierz opcję  Kolekcja Philips TV, a następnie naciśnij przycisk OK. Naciśnij przycisk Options, aby otworzyć menu Opcje.
- 2 - Możesz wybrać opcję Ustawienia prywatności i nacisnąć przycisk OK.
- 3 - Wybierz poszczególne ustawienia i naciśnij przycisk OK, aby zezwolić na nie lub zablokować je. Możesz zapoznać się ze szczegółowymi informacjami na temat każdego ustawienia.

4 - Naciśnij przycisk  Wstecz, aby zamknąć menu.

Aplikacje

9.1

Informacje o aplikacjach

Ulubione aplikacje można znaleźć w wierszu **Aplikacje** w menu głównym.

Podobnie jak aplikacje na smartfonie lub tablecie, aplikacje w telewizorze oferują określone funkcje zapewniające rozszerzone możliwości korzystania z telewizora. Dostępne są między innymi aplikacje do obsługi serwisu YouTube, gry, wypożyczalnie filmów czy prognozy pogody. Aplikacja Przeglądarka internetowa pozwala przeglądać strony internetowe.

Aplikacje mogą pochodzić z usługi **Kolekcja Philips TV** lub sklepu Google Play™. W celu umożliwienia szybkiego rozpoczęcia korzystania z telewizora, zainstalowano już w nim kilka przydatnych aplikacji.

Aby można było zainstalować aplikacje z usługi **Kolekcja Philips TV** lub sklepu Google Play™, telewizor musi być podłączony do Internetu. Musisz wyrazić zgodę na zasady korzystania, aby używać aplikacji z usługi **Kolekcja Philips TV**. Musisz zalogować się do konta Google, aby korzystać z aplikacji Google Play i sklepu Google Play™.

9.2

Google Play

Movies & TV

Usługa **Google Play Movies & TV** pozwala wypożyczać lub kupować programy telewizyjne i filmy, a następnie oglądać je w telewizorze.

Co jest potrzebne

- Telewizor musi być połączony z Internetem.
- Musisz się zalogować do konta Google za pomocą telewizora.
- Dodaj informacje o karcie kredytowej do konta Google, aby kupować filmy i programy TV.





Aby kupić/wypożyczyć film lub program TV...



- 1 - Naciśnij przycisk  HOME.
- 2 - Wybierz opcję **Google Play Movies & TV**.
- 3 - Wybierz film lub program i naciśnij przycisk **OK**.
- 4 - Wybierz produkt do zakupu i naciśnij przycisk **OK**. Przejdiesz przez procedurę zakupu.

Aby obejrzeć wypożyczony/zakupiony film lub program TV...

- 1 - Naciśnij przycisk  HOME.
- 2 - Wybierz opcję **Google Play Movies & TV**.
- 3 - Wybierz film lub program z biblioteki w aplikacji,

wyberz tytuł i naciśnij przycisk **OK**.

4 - Możesz również użyć przycisków  (zatrzymaj),  (pauza),  (przewiń do tyłu) lub  (przewiń do przodu) na pilocie zdalnego sterowania.

5 - Aby zamknąć aplikację **Movies & TV**, kilkakrotnie naciśnij przycisk  **Wstecz** lub użyj przycisku  **EXIT**.

Jeśli aplikacji nie ma na ekranie głównym, możesz ją dodać z poziomu strony **Aplikacje** lub za pomocą pozycji **Dodaj aplikację do ulubionych** w wierszu **Aplikacje**. Niektóre produkty z serwisu Google Play są dostępne tylko w wybranych krajach.

Szczegółowe informacje znajdziesz na stronie internetowej www.support.google.com/androidtv.



Muzyka

Usługa **Youtube Music** pozwala odtwarzać w telewizorze ulubione utwory.

Co jest potrzebne

- Telewizor musi być połączony z Internetem.
- Musisz się zalogować do konta Google za pomocą telewizora.

Aby uruchomić **YouTube Music**...

- 1 - Naciśnij przycisk  HOME.
- 2 - Wybierz **YouTube Music**.
- 3 - Wybierz utwór i naciśnij przycisk **OK**.
- 4 - Aby zamknąć aplikację **Muzyka**, kilkakrotnie naciśnij przycisk  **Wstecz** lub użyj przycisku  **EXIT**.

Jeśli aplikacji nie ma na ekranie głównym, możesz ją dodać z poziomu strony **Aplikacje** lub za pomocą pozycji **Dodaj aplikację do ulubionych** w wierszu **Aplikacje**. Niektóre produkty z serwisu Google Play są dostępne tylko w wybranych krajach.

Szczegółowe informacje znajdziesz na stronie internetowej www.support.google.com/androidtv.

Gry

Usługa **Google Play Games** pozwala korzystać z telewizora do obsługi gier. Nie trzeba mieć połączenia z Internetem.

Możesz sprawdzić, w co grają znajomi, dołączyć do nich i podjąć rywalizację. System pozwala śledzić własne osiągnięcia i zaczynać od ostatniego punktu zapisu.



Co jest potrzebne

- Telewizor musi być połączony z Internetem.
- Musisz się zalogować do konta Google za pomocą telewizora.
- Dodaj informacje o karcie kredytowej do konta

Google, aby kupować nowe gry.

Uruchom aplikację Google Play Games, aby wybierać i instalować nowe gry w telewizorze. Część gier jest bezpłatna. Jeżeli dany tytuł wymaga kontrolera, na ekranie pojawia się odpowiedni komunikat.

Aby rozpocząć lub zakończyć granie w usłudze Google Play Games...

- 1 - Naciśnij przycisk  HOME.
- 2 - Wybierz opcję **Google Play Games**.
- 3 - Wybierz grę lub nowy tytuł do zainstalowania i naciśnij przycisk **OK**.
- 4 - Po zakończeniu kilkakrotnie naciśnij przycisk  **Wstecz** (lub naciśnij raz przycisk  **EXIT**) albo zatrzymaj aplikację, korzystając z przypisanego do niej przycisku.

Jeśli aplikacji nie ma na ekranie głównym, możesz ją dodać z poziomu strony Aplikacje lub za pomocą pozycji **Dodaj aplikację do ulubionych** w wierszu **Aplikacje**. Niektóre produkty z serwisu Google Play są dostępne tylko w wybranych krajach.

Szczegółowe informacje znajdziesz na stronie internetowej www.support.google.com/androidtv.



Serwis Google Play Store

Korzystając z usługi Google Play Store, można pobierać i instalować nowe aplikacje. Część aplikacji jest bezpłatna.

Co jest potrzebne

- Telewizor musi być połączony z Internetem.
- Musisz się zalogować do konta Google za pomocą telewizora.
- Dodaj informacje o karcie kredytowej do konta Google, aby kupować aplikacje.

Aby zainstalować nową aplikację...

- 1 - Naciśnij przycisk  HOME.
- 2 - Wybierz opcję **sklep Google Play** i naciśnij przycisk **OK**.
- 3 - Wybierz aplikację do zainstalowania i naciśnij przycisk **OK**.
- 4 - Aby zamknąć serwis **Google Play Store**, kilkakrotnie naciśnij przycisk  **Wstecz** lub użyj przycisku  **EXIT**.



Kontrola rodzicielska

Serwis Google Play Store pozwala ukrywać aplikacje w zależności od tego, czy użytkownik jest pełnoletni czy nie. Aby wybrać lub zmienić poziom uprawnień, należy wpisać kod PIN.

Aby zmienić ustawienia kontroli rodzicielskiej...

- 1 - Naciśnij przycisk  HOME.
- 2 - Wybierz opcję **sklep Google Play** i naciśnij przycisk **OK**.
- 3 - Wybierz opcję **Ustawienia > Kontrola**

rodzicielska.

- 4 - Wybierz grupę wiekową.
- 5 - Gdy pojawi się monit, podaj kod PIN.
- 6 - Aby zamknąć serwis **Google Play Store**, kilkakrotnie naciśnij przycisk  **Wstecz** lub użyj przycisku  **EXIT**.

Jeśli aplikacji nie ma na ekranie głównym, możesz ją dodać z poziomu strony Aplikacje lub za pomocą pozycji **Dodaj aplikację do ulubionych** w wierszu **Aplikacje**. Niektóre produkty z serwisu Google Play są dostępne tylko w wybranych krajach.

Szczegółowe informacje znajdziesz na stronie internetowej www.support.google.com/androidtv.

Płatności

Aby można było dokonywać płatności w usłudze Google Play na telewizorze, trzeba przypisać do konta Google formę płatności — kartę kredytową (w przypadku osób spoza Stanów Zjednoczonych). Twoja karta zostanie obciążona podczas zakupu filmu lub programu telewizyjnego.

Aby dodać kartę kredytową...



- 1 - Korzystając z komputera, przejdź do adresu accounts.google.com i zaloguj się, używając konta Google takiego, jak w telewizorze.
- 2 - Przejdź do strony wallet.google.com, aby dodać kartę kredytową do konta Google.
- 3 - Wpisz dane swojej karty i zaakceptuj warunki użytkowania z usługi.

9.3

Uruchamianie i zatrzymywanie aplikacji

Aplikację możesz uruchomić z ekranu głównego.

Aby uruchomić aplikację...

- 1 - Naciśnij przycisk  HOME.
- 2 - Przejdź do wiersza **Aplikacje**, wybierz aplikację i zatwierdź wybór przyciskiem **OK**.
- 3 - Aby zatrzymać aplikację, kilkakrotnie naciśnij przycisk  **Wstecz** (lub naciśnij raz przycisk  **EXIT**) albo zatrzymaj aplikację, korzystając z przypisanego do niej przycisku.

Po otwarciu ekranu głównego aplikacja działająca w tle / odtwarzanie treści zostanie zatrzymane. Należy wybrać aplikację lub treść z ekranu głównego, aby ją wznowić.

Blokowanie aplikacji

Informacje o blokadzie aplikacji

Możesz blokować aplikacje nieodpowiednie dla dzieci. Możesz zablokować aplikacje o kategorii wiekowej 18+ lub skonfigurować profil z ograniczeniami w Menu głównym.

Kategoria 18+

Blokada 18+ wymaga podania kodu PIN przy każdorazowym uruchomieniu takiej aplikacji. Mechanizm działa tylko w ramach aplikacji 18+ z aplikacji Philips.

Profil z ograniczeniami

W Menu głównym możesz skonfigurować profil z ograniczeniami, który pozwoli uruchamiać tylko wybrane aplikacje. Aby skonfigurować i włączyć profil z ograniczeniami, trzeba podać kod PIN.



Serwis Google Play Store — ustawienia wiekowe

Serwis Google Play Store pozwala ukrywać aplikacje w zależności od tego, czy użytkownik jest pełnoletni czy nie. Aby wybrać lub zmienić poziom uprawnień, należy wpisać kod PIN. Poziom wiekowy pozwala określić dostępność aplikacji do zainstalowania.

Blokada aplikacji w kategorii 18+

Możesz zablokować aplikacje w kategorii wiekowej 18+ w ramach aplikacji Philips. Ustawienie to jest powiązane z kategorią 18+ dostępną w ustawieniach prywatności dotyczących aplikacji Philips.

Aby zablokować aplikacje w kategorii 18+...

- 1 - Wybierz opcję  **Ustawienia** > **Blokowane funkcje**, następnie **Blokada aplikacji** i naciśnij przycisk **OK**.
- 2 - Wybierz opcję **Włącz** i naciśnij przycisk **OK**.
- 3 - Naciśnij przycisk  (w lewo) (w razie potrzeby wielokrotnie), aby zamknąć menu.

Aby uzyskać więcej informacji, w menu **Pomoc** naciśnij kolorowy przycisk  **Słowa kluczowe** i wyszukaj temat **Blokowane funkcje**, **Blokada aplikacji**.

Profil z ograniczeniami

Informacje o profilu z ograniczeniami

Możesz ograniczyć korzystanie z niektórych aplikacji, uruchamiając w telewizorze specjalny profil. W Menu głównym znajdują się tylko dopuszczone przez Ciebie aplikacje. Aby zmienić profil z ograniczeniami na inny,

trzeba podać kod PIN.

Profil z ograniczeniami nie pozwala:

- wyszukiwać ani otwierać aplikacji oznaczonych jako **Niedozwolone**;
- na dostęp do sklepu **Google Play Store**;
- na zakupy w serwisach **Google Play Movies & TV** ani **Google Play Games**;
- korzystać z aplikacji innych firm, które nie używają systemu logowania Google.





Profil z ograniczeniami pozwala:

- oglądać materiały zakupione lub wypożyczone z serwisów **Google Play Movies & TV**;
- grać w zainstalowane gry lub tytuły zakupione w serwisie **Google Play Games**;
- korzystać z następujących ustawień: sieć **Wi-Fi**, mowa i ułatwienia dostępu;
- dodawać akcesoria **Bluetooth**.

Konto Google pozostanie bez zmian. Korzystanie z ograniczonego profilu nie zmienia konta Google.

Konfiguracja

Aby skonfigurować profil z ograniczeniami...



- 1 - Wybierz opcję  **Ustawienia** > **Ustawienia systemu Android** i naciśnij przycisk **OK**.
- 2 - Naciśnij przycisk  (w dół), wybierz opcję **Preferencje urządzenia** > **Bezpieczeństwo i ograniczenia** i naciśnij przycisk **OK**.
- 3 - Wybierz opcję **Profil z ograniczeniami** i naciśnij przycisk **OK**.
- 4 - Wybierz opcję **Ustawienia** i naciśnij przycisk **OK**.
- 5 - Wpisz kod PIN za pomocą pilota.
- 6 - Wybierz opcję **Dozwolone aplikacje** i naciśnij przycisk **OK**.
- 7 - Wybierz aplikację z listy i naciśnij przycisk **OK**, aby ją zablokować lub zezwolić na jej uruchamianie.
- 8 - Naciśnij przycisk  **Wstecz**, aby cofnąć się o jedną czynność. Przycisk  **EXIT** pozwala zamknąć menu.

Teraz możesz przejść do profilu z ograniczeniami.

Kod PIN można zmienić; można też edytować listę dozwolonych i niedozwolonych aplikacji.

Przełączanie

Aby przejść do profilu z ograniczeniami...

- 1 - Wybierz opcję  **Ustawienia** > **Ustawienia systemu Android** i naciśnij przycisk **OK**.
- 2 - Naciśnij przycisk  (w dół), wybierz opcję **Preferencje urządzenia** > **Bezpieczeństwo i ograniczenia** i naciśnij przycisk **OK**.
- 3 - Wybierz opcję **Uruchom profil z ograniczeniami** i naciśnij przycisk **OK**.
- 4 - Wpisz kod PIN za pomocą pilota.

5 - Naciśnij przycisk Wstecz, aby cofnąć się o jedną czynność. Przycisk EXIT pozwala zamknąć menu.

O profilu z ograniczeniami powiadamia ikona na ekranie głównym. Przejdź w dół do pozycji **Ustawienia** i przewiń do końca w prawo.

Usuń

Aby usunąć profil z ograniczeniami...

- 1 - Wybierz opcję **Ustawienia** > **Ustawienia systemu Android** i naciśnij przycisk **OK**.
- 2 - Naciśnij przycisk (w dół), wybierz opcję **Preferencje urządzenia** > **Bezpieczeństwo i ograniczenia** i naciśnij przycisk **OK**.
- 3 - Wybierz opcję **Usuń profil z ograniczeniami** i naciśnij przycisk **OK**.
- 4 - Podaj kod PIN. Telewizor usunie profil z ograniczeniami.

9.5

Zarządzanie aplikacjami

Jeżeli zamkniesz aplikację i wrócisz do Menu głównego, tak naprawdę nie zostanie ona zatrzymana. Będzie działać w tle, gotowa do ponownego uruchomienia. Do płynnego działania większość aplikacji wykorzystuje dane pamięci podręcznej zapisywane w telewizorze. Całkowite zatrzymanie aplikacji lub wyczyszczenie jej pamięci podręcznej może korzystnie wpłynąć na ogólną wydajność urządzenia i zmniejszyć zapotrzebowanie na ilość pamięci w telewizorze z systemem Android. Warto również usuwać aplikacje, z których już się nie korzysta.

9.6

Przechowywanie

Możesz sprawdzić, ile miejsca w wewnętrznej pamięci telewizora zajmują filmy, aplikacje czy muzyka, a także ile wolnej przestrzeni zostało na nowe aplikacje. Jeżeli wystąpią problemy z aplikacjami lub ich powolnym działaniem, sprawdź ilość dostępnej pamięci.

Aby sprawdzić ilość używanej pamięci...

- 1 - Wybierz opcję **Ustawienia** > **Ustawienia systemu Android** i naciśnij przycisk **OK**.
- 2 - Wybierz opcję **Preferencje urządzenia** > **Pamięć** i naciśnij przycisk **OK**.
- 3 - Wyświetl ilość używanej pamięci telewizora.
- 4 - Naciśnij przycisk Wstecz, aby cofnąć się o jedną czynność. Przycisk EXIT pozwala zamknąć menu.

Dysk twardy USB

Dysk twardy USB pozwala rozbudować pamięć telewizora i przechowywać więcej aplikacji. Zezwól, aby dysk twardy USB był wykorzystywany jako dodatkowa pamięć telewizora podczas procedury formatowania. Telewizor będzie próbował zapisać nowe aplikacje na dysku twardym USB, a później w pamięci wewnętrznej. Niektórych aplikacji nie można zapisać na dysku twardym USB.

Aby dokonać migracji istniejących danych, przejdź do **Ustawienia** > **Ustawienia systemu Android** > **Preferencje urządzenia** > **Pamięć** i wybierz opcję **Dysk twardy USB**.

Internet



10.1

Korzystanie z Internetu

Możesz przeglądać Internet na telewizorze. W telewizorze możesz wyświetlić każdą stronę internetową, ale większość z nich nie jest dostosowana do wyświetlania na takim ekranie.

- Niektóre wtyczki (np. umożliwiające wyświetlanie stron lub filmów) nie są dostępne w telewizorze.
- Nie ma możliwości pobierania ani wysyłania plików.
- Strony internetowe są wyświetlane pojedynczo i w trybie pełnoekranowym.

Aby uruchomić przeglądarkę...

- 1 - Naciśnij przycisk  HOME.
- 2 - Wybierz **Aplikacje** > **Przeglądarka internetowa** i naciśnij przycisk **OK**.
- 3 - Wpisz adres internetowy i wybierz, aby zatwierdzić.
- 4 - Aby zamknąć przeglądarkę, naciśnij przycisk  HOME lub  EXIT.

* Uwaga: Jeśli aplikacja **Przeglądarka internetowa** nie jest umieszczona w wierszu **Aplikacje**, możesz nacisnąć ikonę + na końcu wiersza, aby ją dodać.

10.2

Opcje internetowe

Połączenie z Internetem pozwala korzystać z dodatkowych opcji.



Aby otworzyć dodatki...

- 1 - Po otwarciu strony internetowej naciśnij przycisk **+** **OPTIONS**.
- 2 - Wybierz żądaną pozycję i naciśnij przycisk **OK**.
 - Dodaj do szybkiego wybierania: Wpisywanie nowego adresu internetowego.
 - Dodaj do zakładek: Dodawanie strony jako zakładki
 - Zabezpieczenie strony: Poziom zabezpieczeń wyświetlanej strony.
 - Nowa prywatna karta: Otwieranie nowej prywatnej karty i przeglądanie strony w trybie prywatności
 - Ustawienia: Ustawienia dla powiększenia, wielkość tekstu, tryb dostępności, stałe wyświetlanie paska menu i czyszczenie historii (przeglądania)
 - Informacje: Informacje o przeglądarce internetowej
 - Wyjście z przeglądarki internetowej: Zamknięcie przeglądarki internetowej

Szybkie menu

Szybkie menu może być używane jako menu główne. Szybkie menu umożliwia prosty i błyskawiczny dostęp do funkcji telewizora.

Aby otworzyć Szybkie menu i jego pozycję...

- 1 - Naciśnij przycisk , aby otworzyć Szybkie menu.
- 2 - Wybierz pozycję i naciśnij przycisk **OK**, aby ją otworzyć lub uruchomić.
- 3 - Naciśnij przycisk  **Wstecz**, aby zamknąć Szybkie menu bez uruchamiania czegokolwiek.

Źródła

12.1

Przełączanie na urządzenie

Korzystając z listy źródeł, możesz przełączyć się na podłączone urządzenia. Możesz przełączyć się na tuner, aby oglądać telewizję, otworzyć zawartość pamięci flash USB lub przeglądać nagrania zapisane na podłączonym dysku twardym USB. Możesz korzystać z podłączonych urządzeń, aby oglądać programy za ich pośrednictwem, np. z amplitunera cyfrowego lub odtwarzacza płyt Blu-ray.

Aby przełączyć się na podłączone urządzenie...

- 1 - Naciśnij przycisk **SOURCES**, aby otworzyć menu Źródła.
- 2 - Wybierz jedną z pozycji listy źródeł i naciśnij przycisk **OK**. Telewizor wyświetli program lub zawartość urządzenia.

Odtwarzanie jednym przyciskiem

Gdy telewizor działa w trybie gotowości, możesz włączyć odtwarzacz płyt za pomocą pilota telewizora. Aby włączyć jednocześnie odtwarzacz i telewizor, oraz natychmiast rozpocząć odtwarzanie płyty, gdy urządzenia działają w trybie gotowości, naciśnij przycisk **▶** (odtwarzanie) na pilocie telewizora. Urządzenie musi być podłączone za pomocą przewodu HDMI, a funkcja HDMI CEC musi być włączona dla telewizora i urządzenia.

12.2

Opcje dotyczące sygnału TV

Niektóre urządzenia wejściowe mają własne ustawienia.

Aby skonfigurować opcje dla konkretnego sygnału wejściowego...

- 1 - Naciśnij przycisk **SOURCES**.
- 2 - Wybierz sygnał TV z listy i naciśnij przycisk **OK**.
- 3 - Naciśnij przycisk **+ OPTIONS**. W tym miejscu możesz skonfigurować opcje dla konkretnego sygnału TV.
- 4 - Ponownie naciśnij przycisk **+ OPTIONS**, aby zamknąć menu opcji.

Dostępne opcje...

Elementy sterujące

Dzięki tej opcji możesz sterować podłączonym urządzeniem przy użyciu pilota telewizora. Urządzenie musi być podłączone za pomocą przewodu HDMI, a funkcja HDMI CEC musi być włączona dla telewizora i urządzenia.

Wyłączanie ekranu

Wybierz opcję **Wyłączanie ekranu**, aby wyłączyć ekran telewizora. Aby ponownie włączyć ekran telewizora, naciśnij dowolny przycisk na pilocie.

Informacje o urządzeniu

Pozwala wyświetlić dane na temat podłączonego urządzenia.

12.3

Nazwa i typ urządzenia

Gdy telewizor wykryje podłączone urządzenie, możesz przypisać mu ikonę, która najlepiej pasuje do jego charakteru. Jeżeli podłączysz urządzenie, korzystając z kabla HDMI oraz gniazda HDMI CEC, telewizor automatycznie wykryje typ urządzenia i przypisze mu właściwą ikonę.

Typ urządzenia określa format obrazu i dźwięku, wartości rozdzielczości, określone ustawienia lub pozycję w menu Źródła. Nie trzeba się martwić o optymalne ustawienia.

Zmiana nazwy lub typu

W dowolnym momencie możesz zmienić nazwę lub typ podłączonego urządzenia. W menu Źródła poszukaj ikony **+** na prawo od nazwy urządzenia. Niektóre źródła sygnału TV nie pozwalają na zmianę nazwy.

Aby zmienić typ urządzenia...

- 1 - Wybierz urządzenie w menu Źródła i naciśnij przycisk **+ OPTIONS**.
- 2 - Naciśnij przycisk **← Wstecz**, aby ukryć klawiaturę ekranową.
- 3 - Naciśnij przycisk **▼** (w dół), aby wyszukać wszystkie dostępne typy urządzeń. Wybierz typ urządzenia i naciśnij przycisk **OK**.

- 4 - Jeżeli chcesz przywrócić domyślny typ urządzenia, zgodnie z ustawieniem fabrycznym dla jego gniazda, wybierz opcję **Resetuj** i naciśnij przycisk **OK**.

- 5 - Wybierz opcję **Zamkn.** i zatwierdź wybór przyciskiem **OK**.

Aby zmienić nazwę urządzenia...

- 1 - Wybierz urządzenie w menu Źródła i naciśnij przycisk **+ OPTIONS**.
- 2 - Użyj klawiatury ekranowej, aby usunąć bieżącą nazwę i wpisać nową. Naciśnij przycisk **✓**, aby potwierdzić.
- 3 - Naciśnij przycisk **← Wstecz**, aby ukryć klawiaturę ekranową.
- 4 - Jeżeli chcesz przywrócić fabryczną nazwę gniazda, wybierz opcję **Resetuj** i zatwierdź wybór przyciskiem **OK**.

5 - Wybierz opcję Zamkn. i zatwierdź wybór przyciskiem OK.

12.4

Ponowne wykrywanie

Możesz ponownie wykryć urządzenia podłączone do telewizora, aby zaktualizować menu Źródła.

Aby ponownie wykryć urządzenia...

1 - Naciśnij przycisk  SOURCES , aby otworzyć menu Źródła.

2 - Naciśnij przycisk  (w górę), aby wybrać ikonę  w prawej górnej części menu Źródła.

3 - Naciśnij przycisk OK, aby rozpocząć wykrywanie podłączonych urządzeń. Nowe urządzenia zostaną dodane do menu Źródła.

Sieci

13.1

Sieć

Dalsze informacje na temat podłączania telewizora do sieci znajdziesz w menu **Pomoc**. Naciśnij kolorowy przycisk  **Słowa kluczowe** i wyszukaj frazę **Sieć**.

13.2

Bluetooth

Parowanie urządzenia

Dalsze informacje na temat parowania urządzeń bezprzewodowych znajdziesz w menu **Pomoc**. Naciśnij kolorowy przycisk  **Słowa kluczowe** i wyszukaj frazę **Bluetooth, parowanie**.

Wybieranie urządzenia

Dalsze informacje na temat wyboru urządzenia bezprzewodowego znajdziesz w menu **Pomoc**. Naciśnij kolorowy przycisk  **Słowa kluczowe** i wyszukaj frazę **Bluetooth, wybieranie urządzenia**.

Usuwanie urządzenia

Dalsze informacje na temat anulowania sparowania znajdziesz w menu **Pomoc**. Naciśnij kolorowy przycisk  **Słowa kluczowe** i wyszukaj frazę **Bluetooth, usuwanie urządzenia**.

Ustawienia

14.1

Obraz



Ustawienia obrazu

Styl obrazu

Wybieranie stylu

 Menu podręczne > Często używane ustawienia > Styl obrazu.

W celu łatwego dostosowania ustawień obrazu można wybrać jeden z gotowych stylów obrazu.

- **Osobisty** — preferencje obrazu ustawione po pierwszym włączeniu
- **Jaskrawy** — idealne do oglądania przy świetle dziennym
- **Naturalny** — naturalne ustawienia kolorów
-  **ECO** — najbardziej energooszczędne ustawienie (ustawienie fabryczne)
- **Film** — idealne ustawienie do oglądania filmów z oryginalnym efektem studyjnym
- **Gra*** — idealne do gier
- **Monitor**** — idealne do wyświetlania ekranu komputera
- **Ekspert 1** — w celu skalibrowania ISF naciśnij kolorowy przycisk  **APPLY ALL**, aby skopiować ustawienia kalibracji do wszystkich źródeł.
- **Ekspert 2** — w celu skalibrowania ISF naciśnij kolorowy przycisk  **APPLY ALL**, aby skopiować ustawienia kalibracji do wszystkich źródeł.
- **Calman** — do kalibracji kolorów Calman

* Styl obrazu — gra jest dostępna wyłącznie ze źródła wideo HDMI i strumieniowych aplikacjach wideo.

** Styl obrazu — opcja monitora jest dostępna tylko wtedy, gdy dana aplikacja komputerowa ma funkcję wideo ze źródła HDMI.

Gdy telewizor odbiera sygnał HDR (Hybrid Log Gamma, HDR10 i HDR10+), wybierz styl obrazu poniżej:

- HDR — osobisty
- HDR — jaskrawy
- HDR — naturalny
- HDR — film
- HDR — gra
- Ekspert 1 — do przeprowadzenia kalibracji
- Ekspert 2 — do przeprowadzenia kalibracji
- HDR — Calman — do kalibracji kolorów Calman

Gdy telewizor odbiera sygnał Dolby Vision HDR, wybierz styl obrazu poniżej:

- HDR — osobisty
- HDR — jaskrawy

- Dolby Vision — jasny
- Dolby Vision — ciemny
- Dolby Vision — gra

Przywracanie stylu

- 1 - Wybierz styl obrazu, który chcesz przywrócić.
- 2 - Naciśnij kolorowy przycisk  Przywróć styl, a następnie przycisk OK. Styl zostanie przywrócony.

Dostosowywanie stylu

Dowolne dostosowane ustawienie obrazu, na przykład Kolor lub Kontrast, jest zapisywane w aktualnie wybranym **Stylu obrazu**. Umożliwia to dostosowanie każdego stylu.

Jedynie w przypadku stylu **Osobisty** możliwe jest zapisanie jego ustawień dla każdego źródła w menu Źródła.

Kolor, kontrast, ostrość, jasność



Dostosowywanie koloru

 **Ustawienia** > **Obraz** > **Kolor**.

Naciśnij strzałkę  (w górę) lub  (w dół), aby dostosować wartość nasycenia kolorów obrazu.

Dostosowywanie kontrastu

 **Ustawienia** > **Obraz** > **Kontrast podświetlenia** lub **kontrast obrazu OLED**.

Naciśnij strzałkę  (w górę) lub  (w dół), aby dostosować wartość kontrastu obrazu.

Można zmniejszyć kontrast, aby zmniejszyć zużycie energii.

Dostosowywanie ostrości

 **Ustawienia** > **Obraz** > **Ostrość**.

Naciśnij strzałkę  (w górę) lub  (w dół), aby dostosować wartość ostrości obrazu.

Regulacja jasności

 **Ustawienia** > **Obraz** > **Jasność**.

Naciśnij strzałkę  (w górę) lub  (w dół), aby ustawić poziom jasności dla sygnału wizyjnego.

Uwaga: Ustawienie jasności różniącej się znacznie od wartości referencyjnej (50) może skutkować mniejszym kontrastem.

Zaawansowane ustawienia obrazu

Czyszczenie obrazu

Redukcja szumów



Ustawienia > Obraz > Zaawansowane > Czyszczenie obrazu > Redukcja szumów.

Wybierz opcję Maksimum, Średnio lub Minimum, aby ustawić poziom redukcji szumów z materiałów wideo.

Szумы to zwykle małe poruszające się kropki widoczne na obrazie.

Redukcja zniekształceń MPEG



Ustawienia > Obraz > Zaawansowane > Czyszczenie obrazu > Redukcja zniekształceń MPEG.

Wybierz opcję Maksimum, Średnio lub Minimum, aby ustawić różny poziom redukcji zniekształceń w cyfrowych materiałach wideo.

Zniekształcenia MPEG są na wyświetlanym na ekranie obrazie najczęściej widoczne jako niewielkie kwadraty lub poszarpane krawędzie.

Zaawansowane ustawienia ostrości

Ultra Resolution



Ustawienia > Obraz > Zaawansowane > Ostrość > Ultra Resolution.

Opcja Wł. pozwala włączyć doskonałą ostrość krawędzi linii oraz szczegółów.

Ustawienia kolorów

Zaawansowane ustawienia koloru



Ustawienia >

Obraz > Zaawansowane > Kolor.

Dostosowywanie wzmocnienia kolorów



Ustawienia > Wszystkie ustawienia > Obraz > Zaawansowane > Kolor > Wzmocnienie kolorów.

Wybierz opcję Maksimum, Średnio lub Minimum, aby ustawić intensywność kolorów i poziom szczegółowości w przypadku jasnych kolorów.

Uwaga: Ustawienie nie jest dostępne po wykryciu sygnału Dolby Vision.

Dostosowywanie gamy kolorów

Ustawienia > Wszystkie ustawienia > Obraz > Zaawansowane > Kolor > Gama kolorów.

Wybierz opcję Normalna lub Szeroka, aby ustawić typ gamy kolorów.

Uwaga: Ustawienie nie jest dostępne po wykryciu sygnału szerokiej gamy kolorów.

Wybieranie zaprogramowanej temperatury kolorów

Ustawienia >

Obraz > Zaawansowane > Kolor > Temperatura barwowa.

Wybierz opcję Normalny, Ciepły lub Zimny, aby ustawić temperaturę barwową według własnych preferencji.

Regulacja punktu bieli

Ustawienia >

Obraz > Zaawansowane > Kolor > Regulacja punktu bieli.

Dostosuj punkt bieli na podstawie wybranej temperatury barwowej obrazu. Naciśnij strzałkę (w górę) lub (w dół), aby zmienić wartość.

Kalibracja kolorów (barwa, nasycenie i intensywność)

Ustawienia >

Obraz > Zaawansowane > Kolor > Kalibracja kolorów.

Naciśnij strzałkę (w górę) lub (w dół), aby dostosować Barwę, Nasycenie i Intensywność kolorów Czerwony, Żółty, Zielony, Turkusowy, Niebieski i Fuchsia. Naciśnij kolorowy przycisk Resetuj, aby zresetować styl obrazu. Aby zresetować wszystkie ustawienia do wartości domyślnych, wybierz opcję Zresetuj wszystkie.

Uwaga: opcja dostępna tylko wtedy, gdy styl obrazu to Calman.

Tryb Tylko RGB



Ustawienia > Obraz > Zaawansowane > Kolor > Tryb Tylko RGB.

Wybierz opcję Czerwony, Zielony lub Niebieski, aby wyświetlać obraz tylko w wybranym kolorze. Możesz też wybrać opcję Wyl., aby wyłączyć tryb RGB.

Uwaga: opcja dostępna tylko wtedy, gdy styl obrazu to Calman.

Zaawansowane ustawienia kontrastu

Tryby kontrastu

⚙️ Ustawienia >

Obraz > Zaawansowane > Kontrast > Tryb kontrastu.

Wybierz opcję **Normalny**, **Zoptymalizowany dla obrazu** lub **Zoptymalizowano pod kątem oszczędności energii**, aby telewizor zmniejszał kontrast w celu oszczędzania energii lub zapewnienia najlepszego obrazu. Można też wybrać opcję **Wył.**, aby wyłączyć tryb dostosowywania.

Ustawienia HDR

W przypadku oglądania programów HDR — nagranych w formacie HDR — nie ma potrzeby zwiększania rozdzielczości do HDR i ustawienie zwiększania rozdzielczości jest niedostępne. Telewizor automatycznie przełączy się w tryb HDR ze wskazaniem tego faktu.

Telewizor obsługuje następujące formaty HDR: Hybrid Log Gamma, HDR10, HDR10+ i Dolby Vision, jednak dany format HDR musi być dostępny u dostawcy treści.

Zwiększanie rozdzielczości HDR

⚙️ Ustawienia > Obraz > Zaawansowane > Kontrast > Zwiększanie rozdzielczości HDR.

Wybierz opcję **Wł.**, aby wzmocnić jasność i kontrast obrazu. Obraz jest znacznie jaśniejszy i ma wyższy poziom kontrastu między jaśniejszymi i ciemniejszymi obszarami. Dzięki funkcji Zwiększanie rozdzielczości HDR kolory są bogate i nasycone. Nie jest dostępna, gdy zawartość wideo obsługuje HDR.

HDR — premium

⚙️ Ustawienia >

Obraz > Zaawansowane > Kontrast > HDR Premium.

Wybierz opcję **HDR Premium**, aby uzyskać lepszy efekt jasności i kontrastu.

Uwaga: Opcja jest dostępna w przypadku wykrycia sygnału HDR (High-Dynamic Range).

Kontrast dynamiczny

⚙️ Ustawienia >

Obraz > Zaawansowane > Kontrast > Kontrast dynamiczny.

Wybierz opcję **Maksimum**, **Średnio** lub **Minimum**, aby ustawić poziom, od którego ma się rozpoczynać automatyczne poprawianie szczegółów w ciemnych, średnich i jasnych partiach obrazu.

Uwaga: Ustawienie nie jest dostępne po wykryciu sygnału HDR. Ustawienie nie jest dostępne w trybie Monitor.

Kontrast obrazu, Gamma

Kontrast wideo

⚙️ Ustawienia >

Obraz > Zaawansowane > Kontrast > Kontrast obrazu.

Naciśnij strzałkę **▲** (w górę) lub **▼** (w dół), aby dostosować poziom kontrastu obrazu.

Gamma

⚙️ Ustawienia >

Obraz > Zaawansowane > Kontrast > Gamma.

Naciśnij strzałkę **▲** (w górę) lub **▼** (w dół), aby wybrać nieliniowe ustawienie jasności i kontrastu obrazu.

Czujnik światła

⚙️ Ustawienia >

Obraz > Zaawansowane > Kontrast > Czujnik światła.

Wybierz opcję **Wł.**, aby automatycznie dostosowywać ustawienia obrazu do warunków oświetlenia panujących w pomieszczeniu.

Ustawienia ruchu

Style ruchu



⚙️

Ustawienia > Obraz > Zaawansowane > Ruch > Style ruchu.

Style ruchu to tryby ustawienia ruchu zoptymalizowane pod kątem różnych materiałów wideo.

Wybierz jeden ze stylów ruchu, aby zapewnić sobie inne wrażenia podczas oglądania filmów. (**Wyłączony**, **Kino**, **Film**, **Standardowy**, **Płynny**, **Osobisty**)

Opcje są niedostępne w następujących przypadkach:

-  Ustawienia > Obraz > Styl obrazu > Monitor;
-  Ustawienia > Obraz > Styl obrazu > Gra.

Technologia Perfect Natural Motion

Technologia Perfect Natural Motion

 Ustawienia > Obraz > Zaawansowane > Ruch > Perfect Natural Motion.

Dzięki technologii Perfect Natural Motion każdy ruch jest ostry i wyraźny.

Wybierz opcję od 0 do 10, aby ustawić różne poziomy redukcji efektu migotania obrazu widocznego na filmach. Wybierz opcję 0, gdy w ruchomych obrazach na ekranie pojawiają się szумы.

Uwaga: Opcja jest dostępna jedynie w przypadku wybrania dla opcji Style ruchu ustawienia Osobisty.

Perfect Clear Motion

 Ustawienia > Obraz > Zaawansowane > Ruch > Perfect Clear Motion.

Dzięki technologii Perfect Clear Motion można uzyskać niezwykłą ostrość ruchomego obrazu i lepszy poziom czerni.

Wybierz opcję od 0 do 10, aby ustawić różne poziomy redukcji efektu migotania obrazu widocznego na filmach. Wybierz opcję 0, gdy w ruchomych obrazach na ekranie pojawiają się szумы.

Uwaga: Opcja jest dostępna jedynie w przypadku wybrania dla opcji Style ruchu ustawienia Osobisty.

Format obrazu

Jeśli obraz nie wypełnia całego ekranu albo widoczne są czarne pasy u góry i u dołu ekranu lub po bokach, możesz dostosować obraz tak, aby całkowicie wypełniał ekran.

Aby wybrać jedno z podstawowych ustawień w celu wypełnienia ekranu...

1 - Naciśnij przycisk  Menu podręczne > Często używane ustawienia > Format obrazu > Wypełnij ekran, Dopasuj do ekranu, Panoramiczny oraz Oryginalny i naciśnij przycisk OK.

2 - Naciśnij przycisk  (w lewo) (w razie potrzeby wielokrotnie), aby zamknąć menu.

• **Wypełnij ekran** — automatyczne powiększanie obrazu tak, aby wypełnił cały ekran. Minimalne zniekształcenia obrazu, napisy są widoczne. Ustawienie nieodpowiednie do wyświetlania obrazu z komputera. W przypadku niektórych nietypowych obrazów nadal mogą być widoczne czarne pasy.

Proporcje obrazu mogą ulec zmianie.

• **Dopasuj do ekranu** — automatyczne powiększanie obrazu tak, aby maksymalnie wypełniał ekran bez żadnych zniekształceń. Mogą być widoczne czarne pasy. Ustawienie nieodpowiednie do wyświetlania obrazu z komputera.

• **Panoramiczny** — automatyczne powiększanie obrazu do formatu pełnoekranowego 16:9. Proporcje obrazu mogą ulec zmianie.

• **Oryginalny** — automatyczne powiększanie obrazu w celu dopasowania do ekranu o oryginalnych proporcjach. Brak utraty jakiegokolwiek zawartości.

Aby ręcznie zmienić format obrazu...

1 - Naciśnij przycisk  Menu podręczne > Często używane ustawienia > Format obrazu > Zaawansowane i naciśnij przycisk OK.

2 - Użyj

opcji **Przesuń**, **Powiększenie** lub **Rozciągnij**, aby dostosować obraz.

3 - Albo też wybierz opcję **Cofnij**, aby przywrócić ustawienie, które było aktywne po otwarciu ekranu **Format obrazu**.

• **Przesuń** — wybierz strzałki, aby przesunąć obraz. Przesuwanie obrazu jest możliwe tylko po jego powiększeniu.

• **Powiększenie** — wybierz strzałki, aby powiększyć.

• **Rozciągnij** — wybierz strzałki, aby rozciągnąć obraz w pionie lub w poziomie.

• **Cofnij** — wybierz, aby przywrócić pierwotny format obrazu.

Część ustawień formatu obrazu może być niedostępna w niektórych warunkach. Na przykład podczas strumieniowego przesyłania wideo, aplikacji dla systemu Android, trybu gier itp.

Powiadomienie Dolby Vision



 Ustawienia > Obraz > Powiadomienie Dolby Vision.

Włącz lub **Wyłącz** powiadomienie Dolby Vision, gdy na telewizorze odtwarzane są treści Dolby Vision.

Szybkie ustawienia dźwięku

Podczas instalacji w kilku prostych krokach wybiera się ustawienia obrazu. Opcja **Szybkie ustawienia obrazu** umożliwia ponowne wykonanie tych kroków.

Aby wybrać ustawienia obrazu, wykonując kilka prostych kroków...

1 - Wybierz opcję  Ustawienia > Obraz i naciśnij przycisk  (w prawo), aby przejść do menu.

2 - Wybierz opcję **Szybkie ustawienia obrazu** i naciśnij przycisk OK.

3 - Użyj przycisków nawigacyjnych, aby wybrać preferowane ustawienia jasności, kontrastu, koloru i ostrości.

4 - Wybierz opcję **Zakończ** lub naciśnij przycisk **◀** (w lewo) (w razie potrzeby wielokrotnie), aby zamknąć menu.

14.2

Dźwięk

Styl dźwięku

Wybieranie stylu

 Menu podręczne > Często używane ustawienia > Styl dźwięku.

W celu łatwego dostosowania ustawień dźwięku można wybrać wstępnie zaprogramowane ustawienia stylu dźwięku.

- Tryb AI — istnieją style idealne do oglądania filmów, słuchania muzyki lub grania w gry. Tryb AI umożliwia inteligentne przełączanie stylu dźwięku na postawie rodzaju dźwięków.
- Oryginalny — najbardziej neutralne ustawienie dźwięku
- Film — idealne do oglądania filmów
- Muzyka — idealne do słuchania muzyki
- Gra — idealne do gier
- Dialog — idealne do odtwarzania mowy
- Tryb osobisty — dostęp do bardziej zaawansowanych ustawień dźwięku.

Przywróć Tryb osobisty

- 1 - Ustaw styl dźwięku na Tryb osobisty.
- 2 - Naciśnij kolorowy przycisk  **Przywróć styl**, a następnie przycisk OK. Styl zostanie przywrócony.

Dostosuj Tryb osobisty

- 1 - Ustaw styl dźwięku na Tryb osobisty.
- 2 - Nacisnąć kolorowy przycisk  **Dostosuj**, a następnie naciśnij przycisk OK, aby zmienić ustawienia Trybu osobistego.

Ustawienia trybu osobistego

Głośnik z opcją wirtualizacji

 Ustawienia > Dźwięk > Ustawienia trybu osobistego > Głośnik z opcją wirtualizacji.

Wybierz opcję **Wł.** lub **Auto (Dolby Atmos)**, aby włączyć funkcję Dolby Atmos, która umożliwia dodanie wymiaru wysokości dźwięku. Dzięki wymiarowi wysokości dźwięk można precyzyjnie umiejscowić i przenosić w przestrzeni trójwymiarowej.

Clear Dialogue

 Ustawienia > Dźwięk > Ustawienia trybu osobistego > Clear Dialogue > **Wł.**

Wybierz opcję **Wł.**, aby uzyskać wyższą jakość dźwięku dla programu mowy.

Korektor SI

 Ustawienia > Dźwięk > Ustawienia trybu osobistego > Korektor SI.

Wybierz opcję **Wł.**, aby włączyć inteligentne dostosowanie korektora w oparciu o treść audio i ustawienia niestandardowe.

Niestandardowy korektor SI

 Ustawienia > Dźwięk > Ustawienia trybu osobistego > Niestandardowy korektor SI.

Naciśnij strzałkę **▲** (w górę) lub **▼** (w dół), aby ustawić poziom korektora SI.

Umieszczenie telewizora

Umieszczenie telewizora

 Ustawienia > Dźwięk > Umieszczenie telewizora.

Wybierz opcję **Na stojaku TV** lub **Na ścianie**, aby w zależności od ustawienia zapewnić najlepszą jakość odtwarzania dźwięku.

DTS Play-Fi

DTS Play-Fi Wireless Surround

DTS Play-Fi

 Ustawienia > Dźwięk > DTS Play-Fi.

Dzięki DTS Play-Fi do telewizora Philips można podłączyć zgodne głośniki i bezprzewodowo odtwarzać dźwięk w innych pomieszczeniach w domu.

Uwaga: Ustawienia dźwięku w trybie Multiroom TV Audio nie są dostępne po podłączeniu do aplikacji DTS Play-Fi Headphones lub podczas odtwarzania muzyki z aplikacji DTS Play-Fi.

Aby bezprzewodowo odtwarzać dźwięk z głośników, wymagane są...

- Telewizor Philips Android Smart TV obsługujący DTS Play-Fi
- Urządzenie zgodne z DTS Play-Fi
- Aplikacja DTS Play-Fi zainstalowana w telewizorze Philips
- Urządzenie przenośne, takie jak telefon lub tablet

- Aplikacja DTS Play-Fi lub DTS Play-Fi Headphones zainstalowana w telefonie lub tablecie
- Sieci Wi-Fi

Konfiguracja połączenia z urządzeniem zgodnym z DTS Play-Fi

- 1 - Pobierz aplikację DTS Play-Fi lub DTS Play-Fi Headphones i zainstaluj ją w telefonie lub tablecie.
- 2 - W aplikacji DTS Play-Fi lub DTS Play-Fi Headphones wyszukaj i skonfiguruj urządzenie zgodne z DTS Play-Fi. Sprawdź, czy urządzenie DTS Play-Fi jest podłączone do tej samej sieci Wi-Fi co telewizor.
- 3 - W telewizorze Philips otwórz wstępnie zainstalowaną aplikację DTS Play-Fi i wybierz opcję **Podłącz głośniki**, aby wyszukać urządzenia zgodne z DTS Play-Fi.
- 4 - Po podłączeniu urządzeń DTS Play-Fi do telewizora możesz wybrać urządzenia z listy i dostosować głośność.
- 5 - Teraz możesz już odtwarzać dźwięk z telewizora na kilku urządzeniach DTS Play-Fi.

DTS Play-Fi Wireless Surround

Dzięki aplikacji Play-Fi w telewizorze można skonfigurować dźwięk przestrzenny za pomocą głośników telewizora, głośnika soundbar i subwoofera.

- 1 - Uruchom aplikację DTS Play-Fi na telewizorze
- 2 - Przejdź do karty **DTS Play-Fi Wireless Surround** i wybierz **Rozpocznij konfigurację...**
- 3 - Postępuj zgodnie z instrukcjami wyświetlanymi na ekranie, aby ustawić głośniki telewizora i urządzenia zgodne z DTS Play-Fi jako system dźwięku przestrzennego.

Kino domowe DTS Play-Fi

Poznaj fascynujący dźwięk kina domowego dzięki bezprzewodowym subwooferom, głośnikom soundbar, głośnikom przednim, głośnikom przestrzennym lub amplitunerowi Play-Fi zasilającemu głośniki kina domowego.

Głośniki Play-Fi jako przednie głośniki telewizora

- Dźwięk z telewizora można przesyłać do pary głośników Play-Fi, takich jak TAW6205, TAW6505 lub TAFW1.
 - Po podłączeniu do głośników Play-Fi głośniki telewizora zostaną wyciszone.
 - Użyj aplikacji Play-Fi w telewizorze, aby skonfigurować głośniki Play-Fi.
- 1 - Wybierz opcję **Bezprzewodowe kino domowe Play-Fi**.
 - 2 - Wybierz opcję **Dwa** dla głośników przednich.
 - 3 - Postępuj zgodnie z instrukcjami kreatora konfiguracji, aby ukończyć konfigurację.

Konfiguracja systemu kina domowego z telewizorem i głośnikami Play-Fi.

- 1 - W aplikacji Play-Fi wybierz kolejno opcje **Kino domowe DTS Play-Fi > Konfiguracja > Podłącz głośniki**, aby podłączyć wszystkie urządzenia Play-Fi. Jeśli urządzenia są już podłączone, możesz wybrać opcję **Moje głośniki są podłączone...**, aby przejść do następnego kroku.
- 2 - Przeprowadź konfigurację, aby przypisać **głośnik przedni, głośniki przestrzenne i subwoofer** do podłączonych urządzeń Play-Fi. Grafika po lewej stronie będzie pokazywać pozycje głośników.
- 3 - Sugerujemy użycie opcji **TV + dwa**, ponieważ zapewnia on dedykowany kanał centralny dla wyraźniejszych dialogów.
- 4 - Po przypisaniu urządzeń wybierz opcję **Kontynuuj...**, aby zakończyć konfigurację systemu kina domowego.

W menu **Ustawienia** systemu kina domowego. Możesz wybrać **Odległość od głośników**, aby wybrać odpowiednią odległość, lub w razie potrzeby wybrać opcję **Wyłącz kino domowe, Rozwiąż konfigurację**.

Uwaga:

1. Funkcję **Para Wireless Surround/Stereo** należy uogólnić pod hasłem „Kino domowe Play-Fi”.
2. Funkcje zależą od modelu telewizora i używanych głośników Play-Fi.

Ustawienia Mimi Sound Personalization

Ustawienia Mimi Sound Personalization

⚙️ **Ustawienia > Dźwięk > Ustawienia Mimi Sound Personalization.**

Mimi Sound Personalization

Mimi Sound Personalization to technologia, która na bieżąco dostosowuje sygnał dźwiękowy telewizora do zdolności słyszenia użytkownika. Przywraca ona szczegóły dźwięku w sygnale audio, które w przeciwnym razie nie byłyby słyszalne dla osób z ubytkiem słuchu. Dźwięk jest dzięki temu wyraźniejszy i dostarcza więcej wrażeń, co poprawia również wrażenia podczas oglądania telewizji.

Jak sprawdzić słuch i skonfigurować profil słuchu?

Otwórz aplikację Mimi Sound Personalization z menu **⚙️ Ustawienia > Dźwięk > Ustawienia Mimi Sound Personalization > Konfiguruj**. Utwórz identyfikator słuchu, wykonując krótki test słuchu za pomocą aplikacji **Test słuchu Mimi** lub utwórz profil na podstawie roku urodzenia. Identyfikator słuchu można dodać do telewizora za pomocą kodu QR, który zsynchronizuje aplikację **Test słuchu** z

telewizorem.

EasyLink 2.0

Dostosowanie ustawień dźwięku systemu dźwiękowego HDMI za pomocą EasyLink 2.0

⚙ Ustawienia > Dźwięk > EasyLink 2.0.

Indywidualne ustawienia dźwięku systemu dźwiękowego HDMI można dostosować za pomocą opcji **Często używane ustawienia** lub **Ustawienia > Dźwięk**. Dotyczy to tylko systemu dźwiękowego HDMI zgodnego ze standardem EasyLink 2.0. Aby włączyć sterowanie, upewnij się, że dla opcji **Sterowanie dźwiękiem EasyLink 2.0** w menu **Ustawienia ogólne > EasyLink** wybrano ustawienie **Wł.**.

Wybór stylu dźwięku

⚙ Ustawienia > Dźwięk > EasyLink 2.0 > Styl dźwięku.

Wybierz jeden ze wstępnie zaprogramowanych stylów dźwięku. Dostępne są style przeznaczone do oglądania filmów, słuchania muzyki lub korzystania z innych źródeł dźwięku.

- Film — idealny styl dźwięku do oglądania filmu.
- Muzyka — styl zoptymalizowany do słuchania muzyki.
- Głos — poprawia wyrazistość dialogów.
- Stadion — symuluje duże, otwarte środowisko (np. Stadion).
- Niestandardowy — spersonalizowany tryb dźwięku.

To ustawienie jest dostępne tylko wtedy, gdy podłączone urządzenie jest zgodne z telewizorem w zakresie tej funkcji.

Regulacja poziomu tonów niskich

⚙ Ustawienia > Dźwięk > EasyLink 2.0 > Tony niskie.

Naciśnij strzałkę **▲** (w górę) lub **▼** (w dół), aby ustawić poziom tonów niskich.

Regulacja poziomu tonów wysokich

⚙ Ustawienia > Dźwięk > EasyLink 2.0 > Tony wysokie.

Naciśnij strzałkę **▲** (w górę) lub **▼** (w dół), aby ustawić poziom tonów wysokich.

Regulacja ustawień korektora

⚙ Ustawienia > Dźwięk > EasyLink 2.0 > Regulacja

ustawień korektora.

Możliwość regulowania pasma częstotliwości, gdy **Styl dźwięku** jest ustawiony na **Niestandardowy**. Naciśnij strzałkę **▲** (w górę) lub **▼** (w dół), aby ustawić poziom korektora SI. To ustawienie jest dostępne tylko wtedy, gdy podłączone urządzenie jest zgodne z telewizorem w zakresie tej funkcji.

System dźwięku przestrzennego

⚙ Ustawienia > Dźwięk > EasyLink 2.0 > Dźwięk przestrzenny.

Wybierz efekt dźwięku przestrzennego spośród wstępnie zdefiniowanych typów.

- Upmix — ulepsz jakość, aby w pełni wykorzystać możliwości wszystkich głośników.
- Standard — głośność głośników jest zgodna z oryginalną głośnością kanałów.
- Głos — poprawia wyrazistość dialogów.
- Surround AI — optymalny efekt dźwięku przestrzennego z wykorzystaniem analizy AI.

DRC

⚙ Ustawienia > Dźwięk > EasyLink 2.0 > DRC.

Wybierz preferowane ustawienie kontroli dynamiki dźwięku (DRC).

- Auto — zakres dynamiki jest regulowany automatycznie.
- Wł. — zakres dynamiki jest zoptymalizowany.
- Wył. — regulacja dynamiki dźwięku jest wyłączona.

Pozycja wertykalna głośników

⚙ Ustawienia > Dźwięk > EasyLink 2.0 > Pozycja wertykalna głośników.

Wybierz preferowane ustawienie zakresu wysokości głośników. To ustawienie jest dostępne tylko wtedy, gdy podłączone urządzenie jest zgodne z telewizorem w zakresie tej funkcji.

- Auto — dynamiczny zakres odpowiedni dla zawartości.
- Wł. — zawsze podniesiony.
- Wył. — pozycja płaska.

Wybór sceny dźwiękowej

⚙ Ustawienia > Dźwięk > EasyLink 2.0 > Scena dźwiękowa.

Wybierz efekt dźwiękowy. To ustawienie jest dostępne tylko wtedy, gdy podłączone urządzenie jest zgodne z telewizorem w zakresie tej funkcji.

- Auto — dynamiczne ustawienie odpowiednie dla

zawartości.

- Wł. — realistyczna scena dźwiękowa, idealna do oglądania filmów.
- Wył. — przejrzysta scena dźwiękowa, idealna do słuchania muzyki lub rozmów.

Przywróć wartości domyślne wszystkich ustawień

⚙ Ustawienia > Dźwięk > EasyLink 2.0 > wartości domyślne wszystkich ustawień.

Przywraca wszystkie ustawienia dźwiękowe EasyLink 2.0 do ustawień fabrycznych.

Kalibracja w pomieszczeniu

Kalibracja w pomieszczeniu

⚙ Ustawienia > Dźwięk > Kalibracja w pomieszczeniu.

Ta kalibracja pozwoli telewizorowi określić akustykę w pomieszczeniu i zapewnić optymalną jakość dźwięku z głośników telewizora, najlepiej odpowiadającą akustyce.

Przed rozpoczęciem konfiguracji należy sparować pilota zdalnego sterowania z telewizorem i sprawdzić, czy w ustawieniach **sygnału wyjściowego** wybrano **głośniki telewizora**. Aby uzyskać optymalne wyniki, należy zachować ciszę w pomieszczeniu.

Aby rozpocząć kalibrację w pomieszczeniu...

- 1 - Zanieś pilota na miejsce odsłuchu i skieruj go w stronę telewizora podczas dostrajania.
- 2 - Wybierz opcję **Kalibruj teraz** lub **Kalibruj ponownie**, aby rozpocząć kalibrację.
- 3 - Zostanie odtworzony dźwięk testowy, który zostanie zmierzony za pomocą pilota. Chwyć pilota i skieruj go w stronę telewizora. Może to potrwać kilka sekund.
- 4 - Po udanej kalibracji głośników telewizora wybierz opcję **Test**, aby odsłuchać dźwięk przed skalibrowaniem i po skalibrowaniu głośników. Wybierz opcję **Zastosuj**, aby zaakceptować ustawienie, lub **Spróbuj ponownie**, aby ponowić kalibrację.
- 5 - Po zakończeniu kalibracji w pomieszczeniu w telewizorze wyświetlone zostanie ponownie menu Ustawienia. Wybierz teraz kolejno ⚙ Ustawienia > Dźwięk > Kalibracja w pomieszczeniu, a następnie **Zastosuj kalibrację**, aby dostroić dźwięk z głośników telewizora.

Zaawansowane ustawienia dźwięku

Regulacja głośności

Automatyczna głośność

⚙ Ustawienia

> Dźwięk > Zaawansowane > Automatyczna głośność.

Wybierz opcję **Wł.** lub **Wył.**, aby włączyć lub wyłączyć automatyczną regulację głośności.

Wybierz **Tryb nocny** dla bardziej komfortowego słuchania przy niskiej głośności.

Zmiana głośności

⚙ Ustawienia

> Dźwięk > Zaawansowane > Zmiana głośności.

Ustawienie poziomu głośności umożliwia dostosowanie balansu różnicy poziomów dźwięku między kanałem telewizyjnym a wejściem źródła HDMI. Naciśnij strzałkę **▲** (w górę) lub **▼** (w dół), aby dostosować wartość zmiany głośności głośnika telewizora.

* Uwaga: Funkcja zmiany głośności jest dostępna, gdy źródło sygnału wejściowego jest ustawione na HDMI lub analogowe, a wyjście audio jest ustawione na **Głośniki telewizora** lub **System dźwięku HDMI**.

Ustawienia wyjścia audio

Wyjście audio

📺 Menu podręczne > Często używane ustawienia > Wyjście audio.

skonfiguruj telewizor, aby odtwarzał dźwięk w telewizorze lub w podłączonym zestawie audio.

Można wybrać, gdzie ma być odtwarzany dźwięk telewizora i jak ma być kontrolowany.

- Jeśli wybierzesz opcję **Głośniki telewizora wył.**, na stałe wyłączysz głośniki telewizora.
- Jeśli wybierzesz opcję **Głośniki TV**, głośniki telewizora będą zawsze włączone.

W przypadku urządzenia audio podłączonego za pomocą złącza HDMI CEC należy wybrać **System dźwięku HDMI**. Telewizor wyłączy głośniki telewizora, gdy urządzenie będzie odtwarzało dźwięk.

Po podłączeniu urządzenia audio USB do telewizora można wybrać **urządzenie audio USB**, aby odtwarzać dźwięk z telewizora za pomocą tego urządzenia.

Jeśli z telewizorem jest już sparowany głośnik Bluetooth, będzie on dostępny na liście urządzeń z wyjściem audio oraz nazwą urządzenia.

Po prawidłowym skonfigurowaniu i włączeniu

urządzenia zgodnego z DTS Play-Fi można wybrać opcję **Bezprzewodowe kino domowe Play-Fi**, aby ustawić je jako urządzenie wyjścia audio.

eARC

⚙️ Ustawienia > Dźwięk > Zaawansowane > eARC.

Ustaw tryb eARC na **Automatyczny** lub **Wyłącz**.

Ustawienia wyjścia cyfrowego

Ustawienia wyjścia cyfrowego są dostępne dla sygnału dźwięku ze złącza optycznego i HDMI ARC.

Format wyjścia cyfrowego

⚙️ Ustawienia

> Dźwięk > Zaawansowane > Format wyjścia cyfrowego.

Można skonfigurować wyjściowy sygnał audio telewizora zgodnie z możliwościami przetwarzania dźwięku przez zestaw kina domowego.

- **Stereo (nieskompresowany)**: Jeśli twoje urządzenia audio nie są wyposażone w funkcję dekodowania dźwięku wielokanałowego, wybierz, aby przesyłać tylko materiały stereo do urządzeń audio.

- **Wielokanałowy**: Wybierz przesyłanie do urządzeń audio wielokanałowych materiałów audio (skompresowany sygnał dźwięku wielokanałowego) lub materiałów stereo.

- **Wielokanałowy (obejście)**: Wybierz, aby przesyłać dźwięk Dolby Digital Plus lub DTS do urządzeń audio lub zestawu kina domowego.

- Upewnij się, że Twoje urządzenia audio obsługują funkcję Dolby Atmos.

- Wyjście SPDIF (DIGITAL AUDIO OUT) zostanie wyłączone podczas strumieniowania zawartości Dolby Digital Plus.

Wyrównywanie wyjścia cyfrowego

⚙️ Ustawienia

> Dźwięk > Zaawansowane > Wyrównywanie wyjścia cyfrowego.

Dostosuj poziom głośności z urządzenia podłączonego do cyfrowego wyjścia audio (SPDIF) lub złącza HDMI.

- Wybierz opcję **Więcej**, aby głośność była większa.
- Wybierz opcję **Mniej**, aby głośność była mniejsza.

Opóźnienie wyjścia cyfrowego

⚙️ Ustawienia

> Dźwięk > Zaawansowane > Opóźnienie wyjścia cyfrowego.

Niektóre zestawy kina domowego mogą wymagać dostosowania opóźnienia synchronizacji dźwięku i obrazu. Wybierz opcję **Wył.** w przypadku skonfigurowania opóźnienia dźwięku w zestawie kina domowego.

Dostosowanie wyjścia cyfrowego (Opcja jest dostępna jedynie w przypadku wybrania dla opcji **Opóźnienie wyjścia cyfrowego** ustawienia **Wł.**)

⚙️ Ustawienia

> Dźwięk > Zaawansowane > Dostosowanie wyjścia cyfrowego.

W przypadku, gdy nie jest możliwe ustawienie opóźnienia w zestawie kina domowego, można użyć funkcji synchronizacji obrazu i dźwięku dostępnej w telewizorze. Ustawiona wartość kompensuje czas wymagany do przetworzenia dźwięku z telewizora przez zestaw kina domowego. Wartość przesunięcia można ustawiać z krokiem 5 ms. Maksymalna wartość wynosi 60 ms.

Powiadomienie Dolby Atmos

⚙️ Ustawienia > Dźwięk > Powiadomienie Dolby Atmos.

Włącz lub **Wyłącz** powiadomienie Dolby Atmos, gdy na telewizorze odtwarzane są treści Dolby Atmos.

14.3

Ustawienia funkcji Ambilight

Włączanie lub wyłączanie systemu Ambilight

Wyłączanie systemu Ambilight

Naciśnij przycisk **ambilight** i wybierz opcję **Wył.** Funkcję możesz też wyłączyć, naciskając kolejno przycisk **⚙️** Ustawienia > Ambilight > Styl Ambilight > **Wył.**

Styl Ambilight

Można ustawić sposób podążania systemu Ambilight za kolorami obrazu.

☰⚙️ Menu podręczne > Często używane ustawienia > Styl Ambilight.

Śledzenie wideo

☰⚙️ Menu podręczne > Często używane ustawienia

> Styl Ambilight > Śledzenie wideo.

Wybierz jeden ze stylów, który dostosuje się do dynamiki obrazu na ekranie.

- Standard — do codziennego oglądania telewizji.
- Naturalny — z dużą precyzją oddaje charakterystykę dźwięku i obrazu.
- Sport — do oglądania programów sportowych.
- Jaskrawy — do oglądania przy świetle dziennym.
- Gra — idealne do gier.

Śledzenie audio

 Menu podręczne > Często używane ustawienia > Styl Ambilight > Śledzenie audio.

Wybierz jeden ze stylów, który dostosuje się do dynamiki dźwięku.

- Lumina — miksuje dynamikę dźwięku z użyciem kolorów filmu
- Retro — oparty na dynamice dźwięku
- Rytm — oparty na dynamice dźwięku

Lounge Light

 Menu podręczne > Często używane ustawienia > Styl Ambilight > Lounge Light.

Wybierz jeden z zaprogramowanych stylów koloru.

- Gorąca lawa — paleta czerwieni
- Głębin — paleta błękitu
- Świeża natura — paleta zieleni
- Ciepła biel — paleta bieli
- Kolor niestandardowy — wybrany przez użytkownika kolor statyczny. Aby ustawić kolor statyczny Ambilight, przejdź do opcji  Ustawienia > Ambilight > Kolor niestandardowy i wybierz kolor.

Śledź flagę

 Menu podręczne > Często używane ustawienia > Styl Ambilight > Śledź flagę.

Pozwól telewizorowi Ambilight śledzić wybraną flagę państwa.

Śledzenie aplikacji

 Menu podręczne > Często używane ustawienia > Styl Ambilight > Śledzenie aplikacji.

Ta funkcja jest dostępna w przypadku sterowania funkcją Ambilight za pomocą aplikacji.

Kolor niestandardowy

Kolor niestandardowy

 Ustawienia > Ambilight > Kolor niestandardowy.

Aby ustawić kolor statyczny Ambilight. Można wybrać preferowany kolor z palety kolorów. To ustawienie jest dostępne tylko wtedy, gdy dla opcji Styl Ambilight wybrano ustawienie Lounge light, a następnie wybrano opcję Kolor niestandardowy.

Zaawansowane ustawienia funkcji Ambilight

Jasność

 Ustawienia > Ambilight > Zaawansowane > Jasność.

Naciśnij strzałkę  (w górę) lub  (w dół), aby ustawić poziom jasności podświetlenia Ambilight.

Nasycenie

 Ustawienia > Ambilight > Zaawansowane > Nasycenie.

Naciśnij strzałkę  (w górę) lub  (w dół), aby ustawić nasycenie podświetlenia Ambilight.

Neutralizowanie wpływu kolorowej ściany na kolory funkcji Ambilight

 Ustawienia > Ambilight > Zaawansowane > Kolor ściany.

Określ kolor ściany za telewizorem, a telewizor dostosuje kolory funkcji Ambilight, aby były takie, jak zamierzono.

Skonfiguruj oświetlenie Ambilight w taki sposób, aby wyłączało się natychmiast lub stopniowo gasło po wyłączeniu telewizora

 Ustawienia > Ambilight > Zaawansowane > Wyłączanie telewizora > Wygaszanie / Natychmiastowe wyłączenie.

Sprawdzanie zużycia energii

Wyłączanie ekranu w celu ograniczenia zużycia energii

 Menu podręczne > Często używane ustawienia > Wyłączanie ekranu.

Wybierz opcję Wyłączanie ekranu, aby wyłączyć ekran telewizora. Aby ponownie włączyć ekran telewizora, naciśnij dowolny przycisk na pilocie zdalnego sterowania.



Włączanie wbudowanego czujnika oświetlenia otoczenia

 Ustawienia > Ustawienia ekologiczne > Czujnik światła.

Wybierz opcję Czujnik światła, aby wbudowany czujnik oświetlenia otoczenia obniżył jasność ekranu telewizora, gdy światło otoczenia jest przyciemnione. Wbudowany czujnik światła automatycznie dostosowuje obraz do warunków oświetlenia panujących w pomieszczeniu.

Konfiguracja wyłącznika czasowego telewizora

 Ustawienia > Ustawienia ekologiczne > Wyłącznik czasowy.

Naciśnij strzałkę  (w górę) lub  (w dół), aby zmienić wartość. Wartość 0 (Wyłącz) powoduje dezaktywację opcji automatycznego wyłączania.

Wybierz opcję Wyłącznik czasowy, aby telewizor wyłączył się automatycznie w celu oszczędzania energii.

* Jeżeli telewizor będzie odbierał sygnał telewizyjny, ale w ciągu 4 godzin nie zostanie naciśnięty żaden przycisk na pilocie, telewizor się wyłączy.

* Telewizor wyłączy się, jeżeli nie będzie odbierał żadnego sygnału wejściowego ani poleceń pilota przez 10 minut.

* Jeśli wykorzystujesz telewizor jako monitor komputerowy lub jeśli korzystasz z odbiornika cyfrowego (dekodera) do oglądania telewizji i nie używasz pilota do telewizora, wyłącz opcję automatycznego wyłączania przez wybranie wartości 0.

Ustawienia ogólne

Dysk twardy USB

Aby móc nagrywać kanał, trzeba skonfigurować i sformatować dysk twardy USB.

 Ustawienia > Ustawienia ogólne > Dysk twardy USB.

Zanim zaczniesz nagrywanie, odtwarzanie, zatrzymywanie programów i zapisywanie aplikacji, musisz podłączyć i sformatować dysk twardy USB. Formatowanie powoduje usunięcie wszystkich plików z dysku twardego USB.

Ostrzeżenie

Dysk twardy USB jest sformatowany wyłącznie na potrzeby tego telewizora i nie można korzystać z zapisanych na nim nagrań w innym telewizorze ani komputerze. Nie należy kopiować ani zmieniać plików nagrań zapisanych na dysku twardym USB za pomocą jakichkolwiek aplikacji komputerowych. Może to doprowadzić do uszkodzenia nagrań. Sformatowanie innego dysku twardego USB spowoduje utratę danych zapisanych na poprzednim dysku. Dysk twardy USB zainstalowany w telewizorze wymaga ponownego sformatowania, jeśli ma być używany z komputerem.

* Podłącz dysk twardy USB o wielkości poniżej 2 TB.

Aby sformatować dysk twardy USB...

1 - Podłącz dysk twardy USB do jednego ze złączy USB w telewizorze. Podczas formatowania nie podłączaj żadnego innego urządzenia USB do innych złączy USB.

2 - Włącz dysk twardy USB i telewizor.

3 - Wybierz opcję **Nagrania**, jeżeli chcesz korzystać z funkcji Pause TV i nagrywanie. W przeciwnym razie wybierz opcję **Aplikacje**, aby zapamiętać aplikacje. Postępuj zgodnie z wyświetlanymi instrukcjami.

4 - Wszystkie dane i pliki zostaną usunięte w procesie formatowania.

5 - Po sformatowaniu dysk twardy USB powinien zostać podłączony na stałe.

Ustawienia klawiatury USB

Można ustawić układ dla zainstalowanej klawiatury USB

 Ustawienia > Ustawienia ogólne > Ustawienia klawiatury USB.

Podłącz klawiaturę USB do jednego ze złączy USB w telewizorze. Kiedy telewizor wykryje klawiaturę po raz pierwszy, będzie można wybrać układ klawiatury i przetestować wybór.

Dom lub Sklep

Wybieranie lokalizacji telewizora

⚙ Ustawienia > Ustawienia ogólne > Lokalizacja.

Jeśli wybierzesz tryb Sklep, zostanie przywrócone ustawienie Jaskrawy i można dostosować ustawienia trybu sklepowego.

To ustawienie jest przeznaczone do celów promocji w sklepie.

Konfiguracja sklepowa

Dostosowanie ustawień trybu sklepowego

⚙ Ustawienia > Ustawienia ogólne > Konfiguracja sklepowa.

Jeśli w telewizorze wybrano ustawienie Sklep, można ustawić dostępność określonej demonstracji do użytku w sklepie.

Dostosowywanie obrazu i dźwięku

⚙ Ustawienia > Ustawienia ogólne > Konfiguracja sklepowa > Obraz i dźwięk.

Wybierz opcję **Zoptymalizowane dla sklepu** lub **Niestandardowe** dla ustawień obrazu i dźwięku.

Ustawianie logo i baneru

⚙ Ustawienia > Ustawienia ogólne > Konfiguracja sklepowa > Logo i baner.

Wybierz opcję wyświetlania elementów **Logo funkcji** i **Baner promocyjny**.

Automatyczne uruchamianie demonstracji i demonstracji Ambilight

⚙ Ustawienia > Ustawienia ogólne > Konfiguracja sklepowa > Autostart aplikacji Demo Me > Autostart prezentacji Ambilight.

Włącz/wyłącz automatyczne uruchamianie demonstracji lub demonstracji Ambilight.

HDMI Ultra HD

Na tym telewizorze można wyświetlać sygnały Ultra HD. Niektóre urządzenia — podłączone do złącza HDMI — nie rozpoznają telewizora z funkcją Ultra HD i mogą działać niepoprawnie lub wyświetlać zniekształcony obraz bądź dźwięk.

Aby uniknąć awarii takiego urządzenia, można dostosować ustawienie **HDMI Ultra HD**, gdy telewizor

jest podłączony do źródła HDMI. Zalecane ustawienie dla starszych urządzeń to **Standard**.

Ustawianie jakości sygnału dla poszczególnych złączy HDMI

⚙ Ustawienia > Ustawienia ogólne > HDMI Ultra HD > HDMI (port) > Standardowy, Optymalny lub Optymalny (automatyczny tryb gry).

Aby zmienić ustawienia, należy najpierw przełączyć się na źródło HDMI. Wybierz opcję **Optymalny**, aby włączyć sygnał HDMI o najwyższej jakości dla treści 4K Ultra HD i HDR (4K120 4:4:4, 4K120 10- lub 12-bitowy HDR).

- Ustawienie **Optymalny** umożliwia maksymalne wykorzystanie sygnałów Ultra HD (100 Hz lub 120 Hz) RGB 4:4:4 lub YCbCr 4:4:4/4:2:2/4:2:0.

- Ustawienie **Standardowy** umożliwia maksymalne wykorzystanie sygnałów Ultra HD (50 Hz lub 60 Hz) YCbCr 4:2:0.

Maksymalny obsługiwany format synchronizacji wideo dla opcji HDMI Ultra HD:

- Rozdzielczość: 3840 × 2160
- Częstotliwość odświeżania (Hz): 50 Hz; 59,94 Hz; 60 Hz; 100 Hz#; 120 Hz#

- Podpróbki danych wideo (głębia w bitach)
 - 8 bitów: YCbCr 4:2:0, YCbCr 4:2:2*, YCbCr 4:4:4*, RGB 4:4:4*

- 10 bitów: YCbCr 4:2:0*, YCbCr 4:2:2*

- 12 bitów: YCbCr 4:2:0*, YCbCr 4:2:2*

* Obsługiwane tylko wtedy, gdy ustawienie **HDMI Ultra HD** ma wartość **Optymalny**.

3840 × 2160p 100 Hz jest obsługiwany tylko wtedy, gdy dla ustawienia **HDMI Ultra HD** wybrano wartość **Optymalny** w HDMI1 i 2. 3840 × 2160p 120 Hz jest obsługiwany tylko wtedy, gdy dla ustawienia **HDMI Ultra HD** wybrano wartość **Optymalny** lub **Optymalny (automatyczny tryb gry)** w HDMI1 i 2.

Wybierz opcję **Standardowa**, jeśli obraz lub dźwięk są zniekształcone.

- Ustaw opcję **Optymalny (automatyczny tryb gry)**, aby telewizor obsługiwał obraz z częstotliwością odświeżania zmiennej HDMI/ FreeSync Premium* (tylko w niektórych modelach, gdy ustawienie **Styl obrazu** nie ma wartości **Monitor**). Opcja ta również pozwala telewizorowi na automatyczne ustawieniu stylu obrazu/dźwięku **Gra**, gdy zostanie o tym poinformowany przez urządzenie HDMI podłączone do telewizora.

* Dzięki obsłudze częstotliwości odświeżania zmiennej HDMI / FreeSync Premium telewizor zmienia częstotliwość odświeżania w czasie rzeczywistym zgodnie z liczbą klatek na sekundę, aby zsynchronizować ją z każdym obrazem. Funkcja ta ma na celu zmniejszenie opóźnień, efektu migotania i rozrywania klatek, co zapewnia wyższy komfort gry.

Uwaga:

aby oglądać materiały HDR10+ lub Dolby Vision ze źródła HDMI, konieczne może być wyłączenie i ponowne włączenie odtwarzacza, jeśli są one na nim odtwarzane po raz pierwszy po podłączeniu do telewizora. Materiały HDR10+ są obsługiwane tylko wtedy, gdy dla opcji HDMI Ultra HD wybrano wartość **Optymalny**. Materiały HDR10+ są obsługiwane tylko wtedy, gdy dla opcji HDMI Ultra HD wybrano wartość **Optymalny** lub **Optymalny (automatyczny tryb gry)**.

Automatyczny tryb filmu

Ustawianie automatycznego trybu filmu

⚙ Ustawienia > Ustawienia ogólne > Automatyczny tryb filmu.

Włącz **Automatyczny tryb filmu**, aby automatycznie ustawić **Styl obrazu** na **Film** po wykryciu treści filmowych.

Zaawansowana technologia

Ustawienia HbbTV — Telewizja hybrydowa (Hybrid Broadcast Broadband)

Włączanie funkcji HbbTV

⚙ Ustawienia > Ustawienia ogólne > Zaawansowane > Ustawienia HbbTV > HbbTV > Wł.

Wyłączanie śledzenia historii HbbTV

⚙ Ustawienia > Ustawienia ogólne > Zaawansowane > Ustawienia HbbTV > Śledzenie HbbTV > Wyl.

Usuwanie plików cookie HbbTV

⚙ Ustawienia > Ustawienia ogólne > Zaawansowane > Ustawienia HbbTV > Pliki cookie HbbTV > Wł.

Wyczyść listę zatwierdzonych aplikacji

⚙ Ustawienia > Ustawienia ogólne > Zaawansowane > Ustawienia HbbTV > Wyczyść listę zatwierdzonych aplikacji. Czyszczenie wszystkich zatwierdzonych aplikacji HbbTV użytkownika.

Resetowanie identyfikatora urządzenia usług HbbTV

⚙ Ustawienia > Ustawienia ogólne > Zaawansowane > Ustawienia HbbTV > Resetowanie

identyfikatora urządzenia usług HbbTV.

Resetowanie unikalnego identyfikator urządzenia. Zostanie utworzony nowy identyfikator. Spowoduje to zastąpienie identyfikatora urządzenia nowym identyfikatorem.

Nazwa profilu modułu CAM i Interfejs CAM

Można ustawić nazwę profilu zainstalowanego modułu CI+/CAM

⚙ Ustawienia > Ustawienia ogólne > Nazwa profilu modułu CAM.

Wybierz typ modułu CI+/CAM

⚙ Ustawienia > Ustawienia ogólne > Interfejs CAM.

Wybierz opcję **USB**, aby włączyć moduł CAM USB; moduł CAM PCMCIA zostanie wyłączony. Wybierz opcję **PCMCIA**, aby włączyć moduł CAM PCMCIA; moduł CAM USB zostanie wyłączony.

Resetowanie wszystkich ustawień telewizora i ponowne zainstalowanie telewizora

Resetowanie wszystkich ustawień telewizora do oryginalnych wartości

⚙ Ustawienia > Ustawienia ogólne > Ustawienia fabryczne.

Ponowne wykonanie pełnej instalacji telewizora i przywrócenie telewizora do stanu po pierwszym włączeniu

⚙ Ustawienia > Ustawienia ogólne > Zainstaluj ponownie telewizor.

Podaj kod PIN i wybierz opcję **Tak**. Telewizor wykona ponowną instalację.

Wszystkie ustawienia zostaną przywrócone do wartości fabrycznych, a kanały zostaną zastąpione innymi.

Instalacja może potrwać kilka minut.

Zegar, region i ustawienia języka

Język

⚙️ Ustawienia > Region i język > Język.

Zmiana języka menu i komunikatów telewizora

⚙️ Ustawienia > Region i język > Język > Język menu.

Ustawianie preferowanego języka dźwięku

⚙️ Ustawienia > Region i język > Język > Główny dźwięk, Dodatkowy dźwięk.

Cyfrowe kanały telewizyjne mogą nadawać programy z dodatkowymi językami ścieżki dźwiękowej. Można ustawić preferowany główny oraz dodatkowy język ścieżki dźwiękowej. Jeśli dostępny jest dźwięk w jednym z tych języków, zostaną ustawiony przez telewizor.

Ustawianie preferowanego języka napisów

⚙️ Ustawienia > Region i język > Język > Główne napisy, Dodatkowe napisy.

W przypadku kanałów cyfrowych często dostępnych jest kilka wersji językowych napisów. Można ustawić preferowany główny oraz dodatkowy język napisów. Jeśli dostępne są napisy w jednym z tych języków, wybrane napisy zostaną wyświetlone przez telewizor.

Ustawianie preferowanego języka teletekstu

⚙️ Ustawienia > Region i język > Język > Główna telegazeta, Dodatkowa telegazeta.

Niektórzy nadawcy telewizji cyfrowej udostępniają kilka języków teletekstu.

Zegar

⚙️ Ustawienia > Region i język > Zegar.

Automatyczne ustawianie zegara

⚙️ Ustawienia > Region i język > Zegar > Automatyczny tryb zegara.

• Standardowe ustawienie zegara telewizora to **Automat..** Informacje o czasie pochodzą z nadawanego sygnału UTC - informacji uniwersalnego

czasu koordynowanego.

• Jeżeli ustawienie zegara jest nieprawidłowe, możesz wybrać opcję zegara **Zależne od dostępności w danym kraju.**

Ręczne ustawianie zegara

⚙️ Ustawienia > Region i język > Zegar > Automatyczny tryb zegara > Ręcznie.

⚙️ Ustawienia > Region i język > Zegar > Data, Czas.

Wróć do poprzedniego menu i wybierz opcję **Data i Czas**, aby dostosować te ustawienia.

Uwaga:

- Jeśli żadne z dostępnych ustawień automatycznych nie wyświetla poprawnego czasu, można ustawić czas ręcznie.
- W przypadku ustalania harmonogramu nagrywania za pomocą Przewodnika telewizyjnego nie zaleca się dokonywania ręcznych zmian daty i godziny.

Ustaw strefę czasową lub przesunięcie czasowe dla swojego regionu (ustawienie dostępne wyłącznie w niektórych krajach)

⚙️ Ustawienia > Region i język > Zegar > Strefa czasowa.

Ustawienie **Strefy czasowej** jest dostępne tylko wtedy, gdy **Automatyczny tryb zegara** jest ustawiony jako **Automatyczny** lub **Zależny od kraju**.

Można ustawić telewizor tak, aby po określonym czasie automatycznie przełączył się w tryb gotowości

☰⚙️ Menu podręczne > Często używane ustawienia > Zegar funkcji uśpienia.

Ustawienia systemu Android

⚙️ Ustawienia > Ustawienia systemu Android.

Można tu wyświetlić listę zainstalowanych aplikacji, sprawdzić ilość wolnego miejsca do pobrania kolejnych aplikacji lub odinstalować aplikację.

Ustawienia uniwersalnego dostępu

⚙️ Ustawienia > Uniwersalny dostęp.

Po włączeniu funkcji Uniwersalny dostęp telewizor może być używany przez osoby niesłyszące, niedosłyszące, niewidome lub niedowidzące.

Włączanie ustawień uniwersalnego dostępu

⚙️ Ustawienia > Uniwersalny dostęp > Uniwersalny dostęp > Wł.

Uniwersalny dostęp dla osób słabosłyszących

⚙️ Ustawienia > Uniwersalny dostęp > Słabosłyszący > Wł.

- W przypadku niektórych cyfrowych kanałów telewizyjnych nadawana jest specjalna ścieżka dźwiękowa i emitowane są napisy dostosowane dla osób niesłyszących lub niedosłyszących.
- Kiedy funkcja ta jest włączona, telewizor przełącza się automatycznie na ścieżkę dźwiękową i napisy dla osób niedosłyszących, gdy tylko są one dostępne.

Uniwersalny dostęp dla osób niewidomych i niedowidzących

⚙️ Ustawienia > Uniwersalny dostęp > Audiodeskrypcja > Audiodeskrypcja > Wł.

Cyfrowe kanały telewizyjne mogą przesyłać specjalny komentarz dźwiękowy opisujący to, co dzieje się na ekranie.

⚙️ Ustawienia > Uniwersalny dostęp > Audiodeskrypcja > Różna głośność, Efekty audio, Mowa.

- Możliwe jest połączenie głośności normalnej ścieżki dźwiękowej z komentarzem dźwiękowym. Naciśnij strzałkę ▲ (w górę) lub ▼ (w dół), aby zmienić wartość.
- Wybierz dla opcji Efekty audio ustawienie Wł., aby komentarze dźwiękowe zawierały dodatkowe efekty, takie jak dźwięk stereo lub stopniowo cichnący dźwięk.
- Wybierz opcję Mowa, aby ustawić preferowany tryb mowy: Opisowy lub Napisy.

Uwydatnienie dialogów

⚙️ Ustawienia > Uniwersalny dostęp > Uwydatnienie dialogów.

Bardziej zrozumiałe dialogi i komentarze (jeśli opcja

dostępna). Ustawienie jest dostępne tylko wtedy, gdy ustawienie Clear dialogue jest włączone, a przesyłanie dźwięku jest ustawione na AC-4.

Ustawienia blokowania

Ustaw kod / Zmień kod

Wybór nowego kodu lub zresetowanie kodu zmiany

⚙️ Ustawienia > Blokowane funkcje > Ustaw kod / Zmień kod.

Kod blokady funkcji służy do blokowania i odblokowywania kanałów lub programów.

Uwaga:

Jeśli zapomnisz kodu PIN, możesz go nadpisać, korzystając z kodu 8888 i wprowadzając nowy kod.

Blokada programu

Ustawianie minimalnego ograniczenia wiekowego dla oglądanych programów (funkcja dostępna tylko w niektórych krajach)

⚙️ Ustawienia > Blokowane funkcje > Zabezpieczenie rodzicielskie.

Blokada aplikacji

Ustawianie blokady w aplikacjach firmy Philips

⚙️ Ustawienia > Blokowane funkcje > Blokada aplikacji.

Możesz blokować aplikacje nieodpowiednie dla dzieci. Możesz zablokować aplikacje o kategorii wiekowej 18+ w aplikacjach Philips lub skonfigurować profil z ograniczeniami w menu głównym.

Kategoria 18+

Blokada 18+ wymaga podania kodu PIN przy każdorazowym uruchomieniu takiej aplikacji. Mechanizm działa tylko w ramach aplikacji 18+ z aplikacji Philips.

Profil z ograniczeniami

W Menu głównym możesz skonfigurować profil z ograniczeniami, który pozwoli uruchamiać tylko wybrane aplikacje. Aby skonfigurować i włączyć profil z ograniczeniami, trzeba podać kod PIN.

Serwis Google Play Store — ustawienia wiekowe

Serwis Google Play Store pozwala ukrywać aplikacje

w zależności od tego, czy użytkownik jest pełnoletni czy nie. Aby wybrać lub zmienić poziom uprawnień, należy wpisać kod PIN. Poziom wiekowy pozwala określić dostępność aplikacji do zainstalowania.

Blokada modułu CAM

Ustawianie kodu PIN dla nagrywania za pomocą modułu CAM

⚙ Ustawienia > Blokowane funkcje > Kod PIN funkcji CAM.

Filmy, zdjęcia i muzyka

15.1

Z komputera lub urządzenia NAS





Można przeglądać zdjęcia lub odtwarzać muzykę i filmy z komputera albo urządzenia NAS (Network Attached Storage) w sieci domowej.

Telewizor oraz komputer lub urządzenie NAS muszą znajdować się w tej samej sieci domowej. W komputerze lub urządzeniu NAS należy zainstalować oprogramowanie serwera multimedialnego. Serwer multimedialny musi być skonfigurowany do udostępniania plików multimedialnych dla telewizora. Telewizor wyświetla pliki i foldery w sposób, w jaki są one uporządkowane przez serwer multimedialny bądź w komputerze/urządzeniu NAS.

Telewizor nie obsługuje napisów dla transmisji strumieniowej z komputera ani urządzenia NAS.

Jeśli serwer multimedialny obsługuje funkcję wyszukiwania plików, dostępne jest pole wyszukiwania.





Aby przeglądać i odtwarzać pliki na komputerze...

- 1 - Naciśnij przycisk  SOURCES, wybierz  Sieć i zatwierdź wybór przyciskiem OK.
- 2 - Wybierz opcję  Urządzenia sieciowe i naciśnij przycisk  (w prawo), aby wybrać urządzenie.
- 3 - Po podłączeniu urządzenia sieciowego pozycja **Urządzenia sieciowe** zostanie zastąpiona nazwą podłączonego urządzenia.
- 4 - Możesz przeglądać i odtwarzać pliki.
- 5 - Aby zatrzymać odtwarzanie filmów, odtwarzanie muzyki lub oglądanie zdjęć, naciśnij przycisk  EXIT.



15.2

Menu Ulubione

Dodaj folder lub plik do menu ulubionych

- 1 - Naciśnij przycisk  SOURCES, wybierz  USB i zatwierdź wybór przyciskiem OK.
- 2 - Wybierz  Urządzenia USB i wybierz folder lub plik.
- 3 - Naciśnij  Zaznacz jako ulubione (zielony), aby dodać wybrany folder lub plik do menu ulubionych.

Wyświetlanie ulubionych plików

- 1 - Naciśnij przycisk  SOURCES, wybierz  USB i zatwierdź wybór przyciskiem OK.





2 - Wybierz opcję  Ulubione.

3 - Można wyświetlić wszystkie ulubione pliki na liście.





15.3

Menu Najpopularniejsze i menu Ostatnio odtwarzane

Wyświetlanie najbardziej popularnych plików lub czyszczenie listy

- 1 - Naciśnij przycisk  SOURCES, wybierz  USB i zatwierdź wybór przyciskiem OK.
- 2 - Wybierz opcję  Urządzenia USB, a następnie  Najpopularniejsze.
- 3 - Wybierz jeden z plików i naciśnij przycisk OK, aby go wyświetlić. Przycisk  Kasuj wszystko usuwa całą listę.

Wyświetlanie ostatnio odtwarzanych plików

- 1 - Naciśnij przycisk  SOURCES, wybierz  USB i zatwierdź wybór przyciskiem OK.
- 2 - Wybierz opcję  Urządzenia USB, a następnie  Ostatnio odtwarzane.
- 3 - Wybierz jeden z plików i naciśnij przycisk OK, aby go wyświetlić. Przycisk  Kasuj wszystko usuwa całą listę.









15.4

Z połączenia USB

Można przeglądać zdjęcia lub odtwarzać muzykę i filmy z podłączonej pamięci flash USB lub dysku twardego USB.

Gdy telewizor jest włączony, podłącz urządzenie USB do jednego ze złączy USB. Telewizor wykryje urządzenie i wyświetli listę znajdujących się w nim plików multimedialnych.

Jeśli lista plików nie pojawi się automatycznie...

- 1 - Naciśnij przycisk  SOURCES, wybierz  USB i zatwierdź wybór przyciskiem OK.
- 2 - Wybierz opcję  Urządzenia USB i naciśnij przycisk  (w prawo), aby wybrać urządzenie USB.
- 3 - Możesz przeglądać pliki w ramach struktury folderów na dysku.
- 4 - Naciśnij przycisk  Odtwórz wszystko, aby odtworzyć wszystkie pliki w folderze USB. Przycisk  Zaznacz jako ulubione pozwala dodać folder do menu  Ulubione.
- 5 - Aby zatrzymać odtwarzanie filmów, odtwarzanie muzyki lub oglądanie zdjęć, naciśnij przycisk  EXIT.

Ostrzeżenie

Jeśli podejmiesz próbę wstrzymania lub nagrania programu na podłączonym urządzeniu USB, telewizor wyświetli monit o sformatowanie urządzenia USB. Takie formatowanie usunie wszystkie dane

znajdujące się w urządzeniu USB.

15.5

Odtwarzanie filmów

Odtwarzanie filmów

Otwieranie folderu wideo

- 1 - Naciśnij przycisk **SOURCES**, wybierz **USB** i zatwierdź wybór przyciskiem **OK**.
- 2 - Wybierz opcję **Urządzenia USB** i naciśnij przycisk **➤** (w prawo), aby wybrać urządzenie USB.
- 3 - Wybierz opcję **Filmy**. Możesz naciśnąć przycisk **Zaznacz jako ulubione**, aby dodać folder z filmem do menu **Ulubione**.

Odtwarzanie filmu

- 1 - Naciśnij przycisk **SOURCES**, wybierz **USB** i zatwierdź wybór przyciskiem **OK**.
- 2 - Wybierz opcję **Urządzenia USB** i naciśnij przycisk **➤** (w prawo), aby wybrać urządzenie USB.
- 3 - Wybierz opcję **Filmy**, następnie zaznacz jeden z nich. Możesz naciśnąć przycisk **Odtwórz wszystko**, aby odtworzyć całą zawartość folderu. Przycisk **Zaznacz jako ulubione** dodaje wybrany film do menu **Ulubione**.

Pasek sterowania

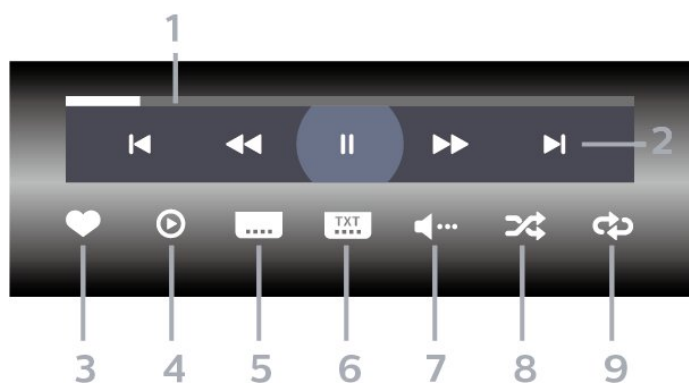

- 1 - Pasek postępu
- 2 - Pasek sterowania odtwarzaniem
 - ◀: Przejście do poprzedniego filmu w folderze
 - ▶: Przejście do następnego filmu w folderze
 - ◀◀: Przewijanie do tyłu
 - ▶▶: Szybkie przewijanie do przodu
 - ⏏: Wstrzymanie odtwarzania
- 3 - Zaznaczanie jako ulubione
- 4 - Odtwarzanie wszystkich plików wideo
- 5 - Napisy — włączanie lub wyłączenie napisów albo włączanie ich, gdy dźwięk jest wyciszony.
- 6 - Język napisów — wybór języka napisów

- 7 - Język dźwięku — wybór języka ścieżki dźwiękowej
- 8 - Losowo — odtwarzanie plików w kolejności losowej
- 9 - Powtórz — jednokrotne odtworzenie wszystkich plików filmów w danym folderze lub ich odtwarzanie ciągle

Opcje dotyczące filmów

Przeglądanie plików wideo...

- **Lista/Miniatury** — widok listy lub miniatur
- **Losowo** — odtwarzanie plików w kolejności losowej
- **Powtórz** — jednokrotne lub wielokrotne odtwarzanie wszystkich filmów w danym folderze

- **Informacje** — wyświetlanie informacji o pliku muzycznym
- **Wszystkie ustawienia** — włącz menu **Ustawienia**

Odtwarzanie plików wideo...

- **Zaznacz jako ulubione** — pozwala zaznaczyć pliki muzyczne jako ulubione
- **Ustawienia napisów** — umożliwia ustawianie rozmiaru, koloru, położenia czcionki itd.

- **Informacje** — wyświetlanie informacji o pliku muzycznym

15.6

Oglądanie zdjęć

Oglądanie zdjęć

Otwieranie folderu ze zdjęciami

- 1 - Naciśnij przycisk **SOURCES**, wybierz **USB** i zatwierdź wybór przyciskiem **OK**.
- 2 - Wybierz opcję **Urządzenia USB** i naciśnij przycisk **➤** (w prawo), aby wybrać urządzenie USB.
- 3 - Wybierz opcję **Zdjęcia**. Możesz naciśnąć przycisk **Zaznacz ulub.**, aby dodać folder ze zdjęciami do menu **Ulubione**.

Wyświetlanie zdjęć

- 1 - Naciśnij przycisk **SOURCES**, wybierz **USB** i zatwierdź wybór przyciskiem **OK**.
- 2 - Wybierz opcję **Urządzenia USB** i naciśnij przycisk **➤** (w prawo), aby wybrać urządzenie USB.
- 3 - Wybierz opcję **Zdjęcia**, a następnie zaznacz jedno z nich. Możesz naciśnąć przycisk **Pokaz slajdów**, aby odtworzyć całą zawartość folderu. Przycisk **Zaznacz jako ulubione** dodaje wybrane zdjęcie do menu **Ulubione**.

Pasek sterowania

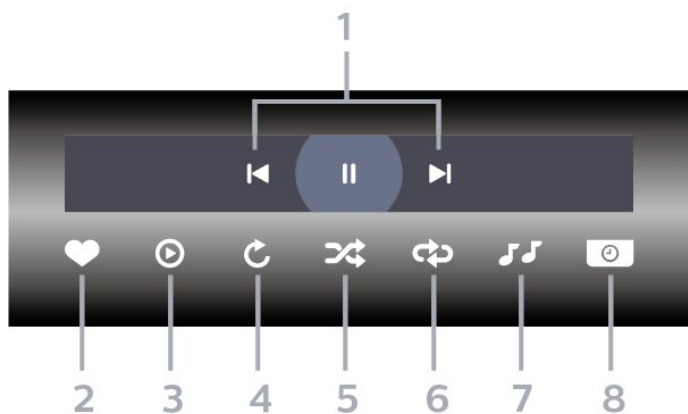

- 1 - Pasek sterowania odtwarzaniem
 - ◀: Przejście do poprzedniego zdjęcia w folderze
 - ▶: Przejście do następnego zdjęcia w folderze
 - ||: Wstrzymanie odtwarzania pokazu slajdów
- 2 - Zaznaczanie jako ulubione
- 3 - Uruchomienie pokazu slajdów
- 4 - Obracanie zdjęcia
- 5 - Losowo — odtwarzanie plików w kolejności losowej
- 6 - Powtórz — jednokrotne odtworzenie wszystkich plików zdjęć w danym folderze lub ich odtwarzanie ciągle
- 7 - Zatrzymanie muzyki odtwarzanej w tle
- 8 - Umożliwia ustawienie szybkości wyświetlania pokazu slajdów

Opcje dotyczące zdjęć

Przeglądanie plików zdjęć...

- Lista/Miniatury — widok listy lub miniatur
- Losowo — odtwarzanie plików w kolejności losowej
- Powtórz — jednokrotne odtworzenie pokazu slajdów lub odtwarzanie go w sposób ciągły

- Zatrzymaj muzykę — zatrzymywanie odtwarzania muzyki w tle
- Szybkość pokazu slajdów — pozwala zmienić prędkość na większą lub mniejszą

- Informacje — wyświetlanie informacji o zdjęciu
- Wszystkie ustawienia — pozwala włączyć menu Ustawienia

Odtwarzanie plików zdjęć...

- Zaznacz jako ulubione — pozwala zaznaczyć zdjęcie jako ulubione
- Informacje — wyświetlanie informacji o zdjęciu

Oglądanie zdjęć 360 stopni

Otwieranie folderu ze zdjęciami 360 stopni

- 1 - Naciśnij przycisk **SOURCES**, wybierz **USB** i zatwierdź wybór przyciskiem **OK**.
- 2 - Wybierz opcję **Urządzenia USB** i naciśnij przycisk **>** (w prawo), aby wybrać urządzenie USB.
- 3 - Wybierz opcję **Zdjęcia 360 stopni**. Możesz naciśnąć przycisk **Zaznacz ulub.**, aby dodać folder ze zdjęciami 360 stopni do menu **Ulubione**.

Oglądanie zdjęcia 360 stopni

- 1 - Naciśnij przycisk **SOURCES**, wybierz **USB** i zatwierdź wybór przyciskiem **OK**.
- 2 - Wybierz opcję **Urządzenia USB** i naciśnij przycisk **>** (w prawo), aby wybrać urządzenie USB.
- 3 - Wybierz opcję **Zdjęcia 360 stopni**, następnie zaznacz jedno z nich. Możesz naciśnąć przycisk **Odtwórz wszystkie**, aby odtworzyć całą zawartość folderu. Przycisk **Zaznacz jako ulubione** dodaje wybrane zdjęcie do menu **Ulubione**.

Pasek sterowania

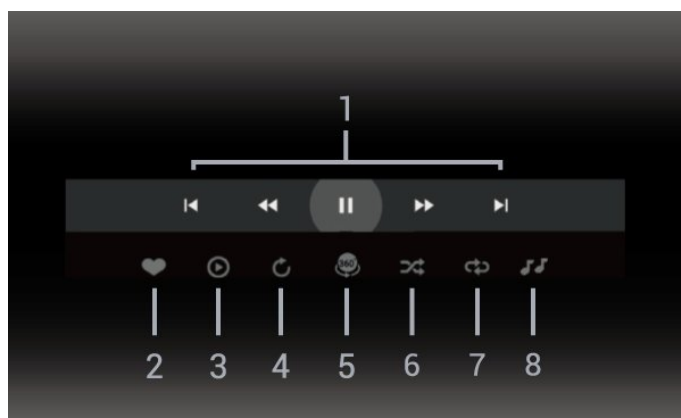

- 1 - Pasek sterowania odtwarzaniem
 - ◀: Przejście do poprzedniego zdjęcia w folderze
 - ▶: Przejście do następnego zdjęcia w folderze
 - ◀◀: Odtwarzanie do tyłu przy prędkości 2x, 4x, 32x
 - ▶▶: Odtwarzanie przy prędkości 2x, 4x, 32x
 - ||: Wstrzymanie odtwarzania

- 2 - Zaznaczanie jako ulubione
- 3 - Odtwórz jedno/Odtwórz wszystkie: odtwarzanie jednego zdjęcia lub wszystkich zdjęć w danym folderze.
- 4 - Tryb ręczny/tryb automatyczny: po uruchomieniu odtwarzacz 360 stopni będzie automatycznie przesuwal wybrane zdjęcia 360 stopni z lewej strony ekranu w prawo (od 0 do 360 stopni) w widoku 360 stopni. Po wybraniu trybu ręcznego odtwarzacz 360 stopni zatrzyma automatyczne przesuwanie/obrót zdjęć, aby umożliwić ręczne przesuwanie/obracanie

zdjęć za pomocą przycisków pilota.

5 - Widok Little Planet: Widok Little Planet to alternatywny i zabawny sposób wyświetlania zdjęć 360 stopni. Po włączeniu tego widoku zdjęcie 360 stopni zostanie wyświetlone w panoramicznym widoku przypominającym planetę.

6 - Losowo — odtwarzanie plików w kolejności losowej.

7 - Powtórz — jednokrotne odtworzenie wszystkich plików zdjęć w danym folderze lub ich odtwarzanie ciągle.

8 - Zatrzymanie muzyki odtwarzanej w tle.

* Uwaga: Gdy plik zdjęcia 360 jest przeglądany lub wyświetlany w zwykłej przeglądarce zdjęć, będzie on traktowany jak zwykły obraz i wyświetlany jako równoodległościowy (lub „spłaszczony”) po otwarciu.

Opcje dotyczące zdjęć 360 stopni

Przeglądanie plików zdjęć 360...

- Lista/Miniatury — widok listy lub miniatur
- Losowo — odtwarzanie plików w kolejności losowej
- Powtórz — jednokrotne lub ciągle odtwarzanie plików
- Zatrzymaj muzykę — zatrzymywanie odtwarzania muzyki w tle
- Wszystkie ustawienia — pozwala włączyć menu Ustawienia

Odtwarzanie plików zdjęć 360...

- Resetuj widok — resetowanie kąta widzenia
- Informacje — wyświetlanie informacji o zdjęciu 360

15.7

Odtwarzanie muzyki

Odtwarzanie muzyki

Otwieranie folderu z muzyką

- 1 - Naciśnij przycisk **SOURCES**, wybierz **USB** i zatwierdź wybór przyciskiem **OK**.
- 2 - Wybierz opcję **Urządzenia USB** i naciśnij przycisk **➤** (w prawo), aby wybrać urządzenie USB.
- 3 - Wybierz opcję **Muzyka**. Możesz naciśnąć przycisk **Zaznacz jako ulubione**, aby dodać folder z muzyką do menu **Ulubione**.
- 4 - Możesz szybko wyszukać utwór, korzystając z systemu podziału na **gatunki**, **wykonawców**, **albumy** lub **utwory**.

Odtwarzaj muzykę

- 1 - Naciśnij przycisk **SOURCES**, wybierz **USB** i zatwierdź wybór przyciskiem **OK**.
- 2 - Wybierz opcję **Urządzenia USB** i naciśnij przycisk **➤** (w prawo), aby wybrać urządzenie USB.

3 - Wybierz opcję **Muzyka** oraz jedno z kryteriów klasyfikacji, aby wyświetlić pliki.

4 - Wybierz muzykę i naciśnij przycisk **Odtwórz wszystko**, aby odtworzyć całą zawartość folderu. Przycisk **Zaznacz jako ulubione** dodaje wybrany utwór do menu **Ulubione**.

Pasek sterowania

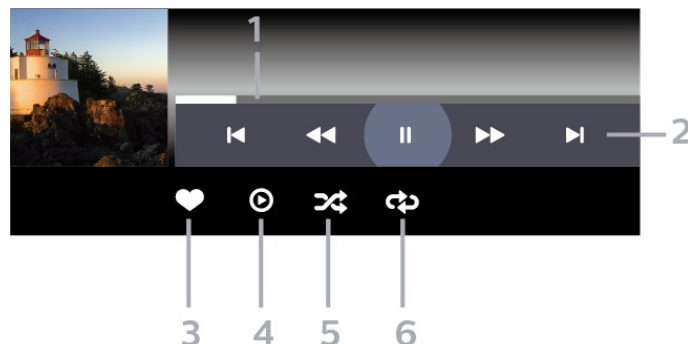

1 - Pasek postępu

2 - Pasek sterowania odtwarzaniem

- **⏪**: Przejście do poprzedniego utworu w folderze
- **⏩**: Przejście do następnego utworu w folderze
- **⏮**: Przewijanie do tyłu
- **⏭**: Szybkie przewijanie do przodu
- **⏸**: Wstrzymanie odtwarzania

3 - Zaznaczanie jako ulubione

4 - Odtwarzanie całej muzyki

5 - Losowo — odtwarzanie plików w kolejności losowej

6 - Powtórz — jednokrotne odtworzenie wszystkich utworów w danym folderze lub ich odtwarzanie ciągle

Opcje dotyczące muzyki

Przeglądanie plików muzycznych...

- Losowo — odtwarzanie plików w kolejności losowej.
- Powtórz — jednokrotne odtworzenie wszystkich utworów w danym folderze lub ich odtwarzanie ciągle.
- Wszystkie ustawienia — pozwala włączyć menu Ustawienia

Odtwarzanie plików muzycznych...

- Zaznacz jako ulubione — pozwala oznaczyć utwór jako ulubiony

Przewodnik telewizyjny

16.1

Co jest potrzebne

Za pomocą przewodnika telewizyjnego można wyświetlić listę aktualnie nadawanych i zaplanowanych programów telewizyjnych. W zależności od źródła informacji (danych) przewodnika telewizyjnego wyświetlane są kanały analogowe i cyfrowe lub tylko kanały cyfrowe. Nie wszystkie kanały oferują dane przewodnika telewizyjnego.

Telewizor może gromadzić informacje przewodnika telewizyjnego dotyczące kanałów zainstalowanych w telewizorze. Nie może gromadzić informacji przewodnika telewizyjnego dotyczących kanałów oglądanych z odbiornika lub dekodera cyfrowego.

16.2

Dane przewodnika TV

Przewodnik telewizyjny odbiera informacje (dane) od nadawców. Informacje przewodnika telewizyjnego mogą nie być dostępne w przypadku niektórych regionów i kanałów. Telewizor może gromadzić informacje przewodnika telewizyjnego dotyczące kanałów zainstalowanych w telewizorze. Nie może gromadzić informacji przewodnika telewizyjnego dotyczących kanałów oglądanych z odbiornika lub dekodera cyfrowego.

16.3

Korzystanie z przewodnika telewizyjnego

Otwieranie przewodnika telewizyjnego

Aby otworzyć przewodnik telewizyjny, naciśnij przycisk  TV GUIDE . Przewodnik telewizyjny zawiera kanały wybranego tunera.

Ponownie naciśnij przycisk  TV GUIDE , aby zamknąć przewodnik.

Przy pierwszym otwarciu przewodnika telewizyjnego telewizor przeszukuje wszystkie kanały telewizyjne pod kątem informacji do przewodnika. Może to zająć kilka minut. Dane przewodnika telewizyjnego są zapisywane w telewizorze.

Wybieranie programu

Z poziomu przewodnika telewizyjnego można ustawić aktualnie nadawany program.

Aby przełączyć się na program (kanał), wybierz program i naciśnij przycisk OK.

Wyświetlanie szczegółów programu

Aby wyświetlić szczegóły wybranego programu...

1 - Naciśnij przycisk **+** OPTIONS, wybierz opcję **Informacje o programie** i naciśnij przycisk OK.

2 - Naciśnij przycisk **←** Wstecz, aby zamknąć.

Zmiana dnia

Przewodnik telewizyjny może wyświetlać zaplanowane programy na nadchodzące dni (maksymalnie 8 dni).

Naciśnij kolorowy przycisk  Dzień i wybierz żądany dzień.

Ustawianie przypomnienia

Można ustawić przypomnienie o programie. W momencie rozpoczęcia danego programu pojawi się komunikat z powiadomieniem. Można od razu przełączyć się na ten kanał.

Program z przypomnieniem jest oznaczony w przewodniku telewizyjnym symbolem  (zegar).

Aby ustawić przypomnienie...

1 - Naciśnij przycisk  TV GUIDE i wybierz zbliżający się program.

2 - Naciśnij przycisk **+** OPTIONS i wybierz opcję **Ustaw przypomnienie** lub naciśnij kolorowy przycisk  **Ustaw przypomnienie** .

3 - Naciśnij przycisk **←** Wstecz, aby zamknąć menu.

Aby usunąć przypomnienie...

1 - Naciśnij przycisk  TV GUIDE i wybierz program z przypomnieniem.



2 - Naciśnij przycisk **+** OPTIONS i wybierz opcję **Usuń przypomnienie** lub naciśnij kolorowy przycisk  **Usuń przypomnienie** .

3 - Naciśnij przycisk **←** Wstecz, aby zamknąć menu.

Szukaj wg gatunku

Jeśli dostępne są informacje, można wyszukiwać zaplanowane programy według gatunku, takiego jak filmy lub sport.

Aby wyszukać programy według kategorii...

- 1 - Naciśnij przycisk  TV GUIDE.
- 2 - Naciśnij przycisk  OPTIONS.
- 3 - Wybierz opcję **Szukaj wg gatunku** i naciśnij przycisk **OK**.
- 4 - Wybierz żądany gatunek i naciśnij przycisk **OK**. Zostanie wyświetlona lista znalezionych programów.
- 5 - Dla wybranego programu można ustawić przypomnienia lub zaplanować nagrywanie.
- 6 - Naciśnij przycisk  **Wstecz**, aby zamknąć menu.

Aby uzyskać więcej informacji na temat nagrywania, naciśnij kolorowy przycisk  **Słowa kluczowe** i wyszukaj temat **Nagrywanie**.







* Uwaga: Funkcja Szukaj wg gatunku jest dostępna tylko w niektórych krajach.

Lista przypomnień

Listę ustawionych przypomnień można wyświetlać.



Lista przypomnień

Aby otworzyć listę przypomnień...



- 1 - Naciśnij przycisk  TV GUIDE.
- 2 - Naciśnij kolorowy przycisk  **Zaplanowano**.
- 3 - U góry ekranu wybierz opcję  **Zaplanowane** i naciśnij przycisk **OK**.
- 4 - Na liście przypomnień i zaplanowanych nagrań wybierz kartę **Przypomnienia** i naciśnij przycisk **OK**, aby wyświetlić tylko przypomnienia.
- 5 - Naciśnij kolorowy przycisk  **Usuń**, aby usunąć wybrane przypomnienie. Naciśnij kolorowy przycisk  **Nagrywanie**, aby nagrać wybrany program.
- 6 - Naciśnij przycisk  **Wstecz**, aby zamknąć menu.

Ustawianie nagrywania



Nagrywanie można ustawić w przewodniku telewizyjnym*.

Aby zobaczyć listę nagrywania, naciśnij przycisk  **Nagrania**. Program ustawiony do nagrania jest oznaczony znakiem  (czerwona kropka) przed nazwą programu.

Aby nagrać program...

- 1 - Naciśnij przycisk  TV GUIDE i wybierz przyszły lub trwający program.
- 2 - Naciśnij kolorowy przycisk  **Nagrywaj**.
- 3 - Naciśnij przycisk  **Wstecz**, aby zamknąć menu.

Aby anulować nagrywanie...

- 1 - Naciśnij przycisk  TV GUIDE i wybierz program ustawiony do nagrywania.
- 2 - Naciśnij kolorowy przycisk  **Usuń nagranie**.
- 3 - Naciśnij przycisk  **Wstecz**, aby zamknąć menu.

* Nagrywanie programu telewizyjnego wymaga...

- podłączenia dysku twardego USB sformatowanego w tym telewizorze;
- zainstalowania kanałów cyfrowych w telewizorze;
- odbioru informacji o kanałach przez ekranowy przewodnik telewizyjny;
- niezawodnego ustawienia zegara. Jeśli ręcznie zresetujesz zegar telewizora, nagrywanie może się nie udać.

Nagrywanie i funkcja Pause TV

Nagrywanie

Co jest potrzebne

Można nagrywać cyfrowe programy telewizyjne i oglądać je później.

Nagrywanie programu telewizyjnego wymaga...

- podłączenia dysku twardego USB sformatowanego w tym telewizorze;
- zainstalowania kanałów cyfrowych w telewizorze;
- odbioru informacji o kanałach przez ekranowy przewodnik telewizyjny;
- niezawodnego ustawienia zegara. Jeśli ręcznie zresetujesz zegar telewizora, nagrywanie może się nie udać.

Podczas korzystania z funkcji Pause TV nie można nagrywać programów.

W celu wyegzekwowania przepisów dotyczących praw autorskich niektórzy dostawcy DVB mogą zastosować różne ograniczenia, korzystając z technologii DRM (Digital Right Management). W przypadku kanałów z zabezpieczeniem transmisji nagrywanie, ważność nagrania lub liczba wyświetleń mogą być ograniczone. Nagrywanie może być całkowicie zabronione. W przypadku próby nagrania zabezpieczonej transmisji lub odtworzenia nagrania, którego ważność wygasa, może zostać wyświetlony komunikat o błędzie.

Dalsze informacje na temat instalacji dysku twardego USB znajdziesz w menu **Pomoc**, naciskając kolorowy przycisk **— Słowa kluczowe** i wyszukując frazę **Dysk twardego USB**.

Uwaga:

Funkcja nagrywania jest dostępna wyłącznie dla programów cyfrowych. Nagrywanie treści z urządzeń zewnętrznych (np. HDMI) nie jest możliwe.

Nagrywanie programu

Nagrywanie błyskawiczne

Aby nagrać oglądany program, użyj pilota i naciśnij przycisk **●** (nagrywanie). Nagrywanie rozpocznie się automatycznie.

Aby zatrzymać nagrywanie, naciśnij przycisk **■** (zatrzymanie).

W przypadku, gdy będzie dostępny przewodnik telewizyjny, oglądany program będzie nagrywany od momentu naciśnięcia przycisku nagrywania do czasu zakończenia emisji. W przypadku, gdy te dane są niedostępne, nagrywanie będzie trwało tylko 30 minut. Na liście **Nagrania** możesz dostosować czas zakończenia nagrywania.

Zaplanuj nagrywanie

Możesz zaplanować nagrywanie zbliżających się programów na dany dzień lub na później (maks. za 8 dni). Telewizor wykorzystuje dane przewodnika do rozpoczęcia i zakończenia nagrywania.

Aby nagrać program...

- 1 - Naciśnij przycisk **☰ TV GUIDE**.
- 2 - Na ekranie przewodnika telewizyjnego wybierz kanał i program, który chcesz nagrać. Naciśnij przycisk **▶** (w prawo) lub **◀** (w lewo), aby przewinąć programy na danym kanale. Użyj przycisku **— Dzień**, aby wybrać żądany dzień.
- 3 - Po podświetleniu programu naciśnij kolorowy przycisk **— Nagrywanie**. Program zostanie uwzględniony w planie nagrań. W przypadku, gdy zaplanowane zostaną nagrania programów, których czas nadawania nakłada się na siebie, pojawi się ostrzeżenie. Jeśli chcesz, aby program został nagrany pod Twoją nieobecność, przełącz wcześniej telewizor w tryb gotowości oraz włącz dysk twardego USB.
- 4 - Telewizor dodaje odrobinę czasu pod koniec danego programu. Możesz zmienić tę wartość za pomocą funkcji **Automat. odstęp czasu zakończ**.
- 5 - Naciśnij przycisk **◀ Wstecz**, aby zamknąć menu.

Można również wyświetlić listę ustawionych przypomnień.

Aby otworzyć listę przypomnień...

- 1 - Naciśnij przycisk **☰ TV GUIDE**.
- 2 - Naciśnij kolorowy przycisk **— Zaplanowano**.
- 3 - U góry ekranu wybierz opcję **⌚ Zaplanowane** i naciśnij przycisk **OK**.
- 4 - Na liście przypomnień i zaplanowanych nagrań wybierz kartę **Przypomnienia** i naciśnij przycisk **OK**, aby wyświetlić tylko przypomnienia.
- 5 - Naciśnij kolorowy przycisk **— Usuń**, aby usunąć wybrane przypomnienie. Naciśnij kolorowy przycisk **— Nagrywanie**, aby nagrać wybrany program.
- 6 - Naciśnij przycisk **◀ Wstecz**, aby zamknąć menu.

Lista nagrań

Możesz wyświetlać nagrania z listy i nimi zarządzać. Obok listy nagrań znajduje się osobny wykaz przypomnień i nagrań zaplanowanych.

Aby otworzyć listę lub nagrania...

- 1 - Naciśnij przycisk **TV GUIDE**.
- 2 - Naciśnij kolorowy przycisk **Nagrania**.
- 3 - Z listy nagrań wybierz kartę **Nowy**, **Oglądane** lub **Wygasło** i naciśnij przycisk **OK**, aby odfiltrować widok.
- 4 - Po zaznaczeniu nagrania na liście możesz użyć kolorowego przycisku **Usuń** lub **Zatrzymaj nagryw.**, aby wykonać te czynności. Kolorowy przycisk **Zmień nazwę** pozwala zmienić nazwę nagrania.
- 5 - Naciśnij przycisk **Wstecz**, aby zamknąć menu.

Nadawcy telewizji mogą ograniczyć liczbę dni, przez które można oglądać nagranie. Gdy ten okres upłynie, nagranie zostanie oznaczone jako nieaktualne. W przypadku nagrań z listy może być wyświetlana liczba dni do terminu wygaśnięcia.

Jeśli zaplanowane nagrywanie zostało zablokowane przez nadawcę lub jeśli nadawanie programu zostało przerwane, nagranie ma oznaczenie **Niezrealizowane**.

Konflikty nagrań

Jeżeli dwa zaplanowane nagrania będą się pokrywały w czasie, wystąpi konflikt nagrań. Aby rozwiązać ten problem, możesz zmienić początkową i końcową godzinę nagrywania przynajmniej jednego programu.

Aby dostosować czas rozpoczęcia zaplanowanego nagrywania...

- 1 - Naciśnij przycisk **TV GUIDE**.
- 2 - Naciśnij kolorowy przycisk **Nagrania**.
- 3 - U góry ekranu wybierz opcję **Zaplanowane** i naciśnij przycisk **OK**.
- 4 - Na liście przypomnień i zaplanowanych nagrań wybierz kartę **Nagrania** i naciśnij przycisk **OK**, aby wyświetlić tylko zaplanowane nagrania.
- 5 - Wybierz zaplanowane nagrywanie, które koliduje z innym, i naciśnij przycisk **Ustaw godzinę**.
- 6 - Wybierz czas początkowy lub końcowy i zmień go przyciskami **▲** (w górę) lub **▼** (w dół). Wybierz opcję **Zastosuj** i naciśnij przycisk **OK**.
- 7 - Naciśnij przycisk **Wstecz**, aby zamknąć menu.

Automatyczny odstęp czasu zakończenia

Możesz ustawić odstęp czasowy, który zostanie dodany automatycznie pod koniec każdego nagrania.

Aby ustawić automatyczny odstęp czasowy dla zakończenia...

- 1 - Naciśnij przycisk **TV GUIDE**.
- 2 - Naciśnij kolorowy przycisk **Nagrania**.
- 3 - Naciśnij przycisk **+** **OPTIONS** i wybierz opcję **Automat. odstęp czasu zakończ.**, a następnie naciśnij przycisk **OK**.
- 4 - Naciśnij przycisk **▲** (w górę) lub **▼** (w dół) i

zatwierdź wybór przyciskiem **OK**, aby określić czas, który zostanie automatycznie dodany do nagrania. Do nagrania można dodać maksymalnie 45 minut.
5 - Naciśnij przycisk **← Wstecz**, aby zamknąć menu.

Nagrywanie ręczne

Możesz zaplanować nagrywanie, które nie będzie przypisane do konkretnego programu. Wystarczy że samodzielnie określisz typ tunera, kanał oraz czas rozpoczęcia i czas zakończenia nagrywania.

Aby zaplanować nagrywanie ręcznie...

- 1 - Naciśnij przycisk **TV GUIDE**.
- 2 - Naciśnij kolorowy przycisk **Nagrania**.
- 3 - U góry ekranu wybierz opcję **Zaplanowane** i naciśnij przycisk **OK**.
- 4 - Naciśnij przycisk **+** **OPTIONS**, wybierz opcję **Harmonogram** i naciśnij przycisk **OK**.
- 5 - Wybierz tuner do nagrywania i naciśnij przycisk **OK**.
- 6 - Wybierz kanał i naciśnij przycisk **OK**.
- 7 - Określ dzień nagrywania i naciśnij przycisk **OK**.
- 8 - Ustaw czas rozpoczęcia i zakończenia nagrywania. Wybierz przycisk i za pomocą przycisków **▲** (w górę) lub **▼** (w dół) ustaw wartość godziny i minut.
- 9 - Wybierz opcję **Nagrywanie** i naciśnij przycisk **OK**, aby zaplanować je ręcznie.

Na liście zaplanowanych nagrań i przypomnień pojawi się nowa pozycja.

Oglądanie nagrania

Aby obejrzeć nagranie...

- 1 - Naciśnij przycisk **TV GUIDE**.
- 2 - Naciśnij kolorowy przycisk **Nagrania**.
- 3 - Wybierz nagranie z listy i naciśnij przycisk **OK**, aby rozpocząć oglądanie.
- 4 - Możesz używać przycisków **||** (pauza), **▶** (odtwarzanie), **◀◀** (przewijanie do tyłu), **▶▶** (przewijanie do przodu) i **■** (zatrzymanie).
- 5 - Aby wrócić do oglądania telewizji, naciśnij przycisk **TV EXIT**.

17.2

Wstrzymywanie programu

Co jest potrzebne

Możesz wstrzymać odtwarzanie programu cyfrowego i wznowić je później.

Wstrzymanie odtwarzania programu telewizyjnego wymaga...

- podłączenia dysku twardego USB sformatowanego w tym telewizorze;
- zainstalowania kanałów cyfrowych w telewizorze;
- odbioru informacji o kanałach przez ekranowy przewodnik telewizyjny;

Po podłączeniu i sformatowaniu dysku twardego USB telewizor będzie przez cały czas zapisywać aktualnie oglądany program. Po przełączeniu na inny kanał zapis programu z poprzedniego kanału zostaje usunięty. Następuje to również w przypadku przełączenia telewizora w tryb gotowości.

Funkcji Pause TV nie można używać podczas nagrywania.

Aby uzyskać więcej informacji, w menu **Pomoc** naciśnij kolorowy przycisk **— Słowa kluczowe** i wyszukaj temat **Dysk twardy USB**.

moment, od którego chcesz rozpocząć oglądanie wstrzymanej transmisji. Kilkakrotne naciśnięcie przycisku pozwala zmienić szybkość. W pewnym momencie dojdiesz do początku zapisu programu lub maksymalnego zakresu czasu.

3 - Naciśnij przycisk **▶** (odtwarzanie), aby ponownie obejrzeć program.

4 - Przycisk **■** (zatrzymanie) pozwala przejść do programu na żywo.

Wstrzymywanie programu

Aby wstrzymać i wznowić program...

- Aby wstrzymać program, naciśnij przycisk **||** (wstrzymanie). W dolnej części ekranu na moment pojawi się pasek postępu.
- Aby wyświetlić pasek postępu, ponownie naciśnij przycisk **||** (wstrzymanie).
- Aby wznowić oglądanie, naciśnij przycisk **▶** (odtwarzanie).

Po pojawieniu się na ekranie paska postępu naciśnij przycisk **◀◀** (do tyłu) lub **▶▶** (do przodu), aby określić, od jakiego momentu ma być odtwarzany wstrzymany program. Kilkakrotne naciśnięcie przycisku pozwala zmienić szybkość.

Program można wstrzymać na maksymalnie 90 minut.

Aby powrócić do oglądania programu na żywo, naciśnij przycisk **■** (zatrzymanie).

Powtórka

Ponieważ telewizor zapisuje aktualnie oglądany program TV, można skorzystać z funkcji kilkusekundowej powtórki programu.

Aby odtworzyć powtórkę bieżącego programu...

- 1 - Naciśnij przycisk **||** (wstrzymanie)
- 2 - Naciśnij przycisk **◀◀** (przewijanie do tyłu). Kilkakrotnie naciśnij przycisk **◀◀**, aby wybrać

Smartfony i tablety

18.1

Aplikacja Philips TV Remote App

Nowa aplikacja Philips TV Remote App na smartfony i tablety szybko stanie się Twoim niezastąpionym pomocnikiem.

Pobierz aplikację Philips TV Remote App ze swojego ulubionego sklepu z aplikacjami.

Aplikacja Philips TV Remote App jest dostępna za darmo dla systemów iOS i Android.

18.2

Google Cast

Co jest potrzebne

Jeżeli aplikacja w telefonie korzysta z trybu Google Cast, możesz wyświetlić jej zawartość w telewizorze. Poszukaj ikony trybu Google Cast na ekranie aplikacji mobilnej. Możesz korzystać z urządzenia mobilnego do sterowania funkcjami telewizora. Tryb Google Cast działa na urządzeniach z systemem operacyjnym Android lub iOS.

Urządzenie mobilne musi być podłączone do tej samej sieci Wi-Fi co telewizor.

Aplikacje z funkcją Google Cast

Każdego dnia pojawiają się nowe aplikacje z funkcją Google Cast. Już dziś możesz wypróbować tę funkcję z aplikacją YouTube, Chrome, Netflix, Photowall lub Big Web Quiz for Chromecast. Dalsze informacje znajdziesz na stronie google.com/cast

Niektóre produkty z serwisu Google Play są dostępne tylko w wybranych krajach.

Szczegółowe informacje znajdziesz na stronie internetowej www.support.google.com/androidtv.

Przesyłanie obrazu na telewizor

Aby przesyłać obraz z aplikacji na telewizor...

- 1 - Korzystając ze smartfonu lub tabletu, otwórz aplikację obsługującą tryb Google Cast.
- 2 - Dotknij ikony trybu Google Cast.
- 3 - Wybierz docelowy telewizor.
- 4 - Naciśnij przycisk odtwarzania w smartfonie lub tablecie. Obraz powinien pojawić się na ekranie.

Gry

19.1

Co jest potrzebne

Telewizor pozwala grać w gry:

- pochodzące z aplikacji Kolekcja Philips TV w menu głównym,
- pochodzące z usługi Google Play Store w Menu głównym,
- uruchamiane na konsoli do gier.

Gry z Kolekcji Philips TV lub sklepu Google Play muszą zostać pobrane i zainstalowane w pamięci telewizora, zanim będzie można w nie zagrać. Część gier wymaga kontrolera.

Aby można było zainstalować gry z Kolekcji Philips TV lub ze sklepu Google Play, telewizor musi być podłączony do Internetu. Musisz wyrazić zgodę na zasady korzystania, aby używać aplikacji z usługi Kolekcja Philips TV. Musisz zalogować się do konta Google, aby korzystać z aplikacji Google Play i serwisu Google Play Store.

19.2



Gamepady

Aby grać na telewizorze w gry internetowe, można podłączyć obsługiwany gamepada bezprzewodowego. Telewizor umożliwia obsługę dwóch gamepadów podłączonych jednocześnie. Z gamepada można korzystać natychmiast po podłączeniu.

19.3

Graj z poziomu konsoli

Aby rozpocząć grę z poziomu konsoli...

- 1 - Włącz konsolę do gier.
- 2 - Naciśnij przycisk  SOURCES i wybierz konsolę do gier lub nazwę połączenia.
- 3 - Uruchom grę.
- 4 - Kilkakrotnie naciśnij przycisk  Wstecz (lub naciśnij raz przycisk  EXIT) albo zatrzymaj aplikację, korzystając z przypisanego do niej przycisku.

Aby uzyskać więcej informacji na temat podłączania konsoli do gier, w menu Pomoc naciśnij kolorowy przycisk  Słowa kluczowe i wyszukaj frazę **Konsola do gier, podłączanie**.

Pasek sterowania trybem gry

Pasek sterowania trybem gry to zintegrowane narzędzie do wyświetlania informacji i sterowania ustawieniami podczas gry. Ma on zastosowanie zarówno w przypadku źródła HDMI, jak i aplikacji OTT, o ile wybrany Styl obrazu to Gra/HDR Gra/Dolby Vision — gra.

Po automatycznym przełączeniu telewizora w tryb gry (po wykryciu gry) telewizor wyświetli komunikat informujący użytkownika, że tryb gry jest włączony, a pasek sterowania trybem gry można włączyć poprzez naciśnięcie i przytrzymanie przycisku **MENU**.

Aktywacja i dezaktywacja

Aby uruchomić pasek sterowania trybem gry, należy nacisnąć i przytrzymać przycisk **MENU**. Aby wyłączyć pasek sterowania trybem gry, naciśnij przycisk  Wstecz lub zostanie on zamknięty automatycznie po 20 sekundach braku reakcji.

Pasek sterowania trybem gry zawiera pasek informacyjny lub pasek ustawień oraz przełącznik, który służy do przełączania między paskiem informacyjnym a paskiem ustawień.

Pasek informacji

Na pasku informacyjnym wyświetlane są najważniejsze informacje dotyczące gry:

Opóźnienie wejścia: aktualny stan opóźnienia wejścia
Liczba klatek na sekundę: aktualna liczba klatek na sekundę

Rozdzielczość: ustawienie rozdzielczości

Typ zawartości: obsługiwany typ zmiennej częstotliwości odświeżania (VRR)

Format SDR/HDR: format zawartości

Przestrzeń kolorów: obsługiwany typ przestrzeni kolorów

Pasek ustawień

Pasek ustawień zawiera odpowiednie ustawienia, które mogą poprawić wrażenia z gry. Wybierz i naciśnij **OK** na ikonach ustawień, aby zmienić następujące ustawienia:

Celownik: wybierz opcję **Wł./Wył.**, aby wyświetlić lub ukryć celownik.

Kontrola cieni: wybierz opcję **Wył.**, aby używać bieżącej jasności w **ustawieniach obrazu**; wybierz opcję **Wł.**, aby ustawić wyższą jasność.

Fast Motion Clarity: włącz lub wybierz poziom funkcji **Fast Motion Clarity**, aby ograniczyć rozmycie ruchu w szybko poruszających się scenach.

Temperatura barwowa: wybierz temperaturę barwową zgodnie z własnymi preferencjami.

Wyjście audio: wybierz urządzenie dla wyjścia dźwięku.

Styl Ambilight: wybierz opcję **Wł.**, aby włączyć funkcję Ambilight w trybie gry; wybierz opcję **Wył.**, aby wyłączyć funkcję Ambilight.

Ambilight

20.1

Styl Ambilight

Śledzenie wideo

Funkcję Ambilight można skonfigurować tak, aby oddawała dynamikę wyświetlanego obrazu lub dźwięku programu telewizyjnego. Ponadto można korzystać z tej funkcji do wyświetlania zaprogramowanej palety kolorów lub ją wyłączyć.

Jeśli wybierzesz opcję **Śledzenie wideo**, możesz wykorzystać jeden ze stylów, który dostosuje się do dynamiki obrazu na ekranie.

Aby skonfigurować styl Ambilight...

- 1 - Naciśnij przycisk **ambilight**.
- 2 - Wybierz opcję **Śledzenie wideo** i zatwierdź wybór przyciskiem **OK**.
- 3 - Wybierz żądany styl i naciśnij przycisk **OK**.
- 4 - Naciśnij przycisk **◀** (w lewo), aby cofnąć się o jedną czynność, lub **← Wstecz**, aby zamknąć menu.

Palety kolorów (style) dostępne w ramach opcji **Śledzenie wideo**:

- **Standard** — do codziennego oglądania telewizji.
- **Naturalny** — z dużą precyzją oddaje charakterystykę dźwięku i obrazu.
- **Sport** — do oglądania programów sportowych.
- **Jaskrawy** — do oglądania przy świetle dziennym.
- **Gra** — idealne do gier.

Śledzenie audio

Funkcję Ambilight można skonfigurować tak, aby oddawała dynamikę wyświetlanego obrazu lub dźwięku programu telewizyjnego. Ponadto można korzystać z tej funkcji do wyświetlania zaprogramowanej palety kolorów lub ją wyłączyć.

Jeśli wybierzesz opcję **Śledzenie audio**, możesz wykorzystać jeden ze stylów, który dostosuje się do dynamiki dźwięku.

Aby skonfigurować styl Ambilight...

- 1 - Naciśnij przycisk **ambilight**.
- 2 - Wybierz opcję **Śledzenie audio** i naciśnij przycisk **OK**.
- 3 - Wybierz żądany styl i naciśnij przycisk **OK**.
- 4 - Naciśnij przycisk **◀** (w lewo), aby cofnąć się o jedną czynność, lub **← Wstecz**, aby zamknąć menu.

Palety kolorów (style) dostępne w ramach opcji **Śledzenie audio**:

- **Lumina** — idealne ustawienie do oglądania teledysków
- **Retro** — idealne ustawienie do słuchania głośnej muzyki retro
- **Rhythm** — idealne ustawienie do słuchania rytmicznej muzyki

Lounge Light

Funkcję Ambilight można skonfigurować tak, aby oddawała dynamikę wyświetlanego obrazu lub dźwięku programu telewizyjnego. Ponadto można korzystać z tej funkcji do wyświetlania zaprogramowanej palety kolorów lub ją wyłączyć.

Jeżeli wybierzesz opcję **Lounge Light**, możesz określić paletę kolorów.

Aby skonfigurować styl Ambilight...

- 1 - Naciśnij przycisk **ambilight**.
- 2 - Wybierz opcję **Lounge Light** i naciśnij przycisk **OK**.
- 3 - Wybierz żądany styl i naciśnij przycisk **OK**.
- 4 - Naciśnij przycisk **◀** (w lewo), aby cofnąć się o jedną czynność, lub **← Wstecz**, aby zamknąć menu.

Style dostępne w ramach opcji **Lounge Light**...

- **Gorąca lawa** — paleta czerwieni
- **Głębin** — paleta błękitu
- **Świeża natura** — paleta zieleni
- **Ciepła biel** — paleta bieli
- **Kolor niestandardowy** — wybrany przez użytkownika kolor statyczny. Aby ustawić kolor statyczny Ambilight, przejdź do opcji **⚙ Ustawienia > Ambilight > Kolor niestandardowy** i wybierz kolor.

Śledź flagę

Można skonfigurować oświetlenie Ambilight, aby śledziło wybraną flagę państwa.

Śledzenie aplikacji

Ustawienie **Śledzenie aplikacji** jest dostępne w przypadku sterowania funkcją Ambilight za pomocą aplikacji.

20.2

Wyłączanie funkcji Ambilight

Aby wyłączyć funkcję Ambilight...

- 1 - Naciśnij przycisk **ambilight**.
- 2 - Wybierz opcję **Wyłącz** i naciśnij przycisk **OK**.
- 3 - Naciśnij przycisk **◀** (w lewo), aby cofnąć się o jedną czynność, lub **← Wstecz**, aby zamknąć menu.

Ustawienia funkcji Ambilight

Aby uzyskać więcej informacji, w menu **Pomoc** naciśnij kolorowy przycisk  **Słowa kluczowe** i wyszukaj frazę **Ustawienia Ambilight**.

Tryb Lounge Light

Tryb Lounge Light w telewizorze umożliwia włączenie funkcji Ambilight, gdy telewizor działa w trybie gotowości. W ten sposób można oświetlić pokój dzięki funkcji Ambilight.

Aby po przełączeniu telewizora w tryb gotowości włączyć funkcję Ambilight Lounge Light, wykonaj następujące czynności:

- 1 - Naciśnij przycisk **ambilight**.
- 2 - Po naciśnięciu przycisku **ambilight** zostanie włączona funkcja Ambilight Lounge Light.
- 3 - Naciśnij ponownie przycisk **ambilight**, aby zmienić efekt świetlny.
- 4 - Aby wyłączyć funkcję Ambilight Lounge Light, naciskaj przycisk **ambilight** do momentu wyłączenia świateł. Konieczne może się okazać kilkakrotne naciśnięcie przycisku **Ambilight**.

Alarm „wschód słońca”

Alarm „wschód słońca” korzysta z funkcji Ambilight, muzyki i informacji o pogodzie, aby zaoferować użytkownikowi nowy sposób budzenia.

- Telewizor włącza się w wybranym dniu i o wybranej godzinie.
- Rozjaśnia pomieszczenie i ekran przytłumionymi kolorami, a z głośników dobiega muzyka.
- Powoli, przy dopasowanym tle, włącza się prognoza pogody.

Aby otworzyć menu ustawień alarmu „wschód słońca”...

- 1 - Naciśnij przycisk , aby otworzyć **Szybkie menu**.
- 2 - Wybierz pozycję **Alarm „wschód słońca”** i naciśnij przycisk **OK**, aby ją otworzyć.

— **Alarm**: możliwość ustawienia do 5 alarmów, powtarzających się lub pojedynczych, możliwość ustawienia włączenia/wyłączenia poszczególnych funkcji.

— **Tło**: nawiązujący do pogody lub wybrany z kategorii zdjęć.

— **Muzyka**: utwór, który ma być odtwarzany podczas budzenia.



— **Włącz głośność**: głośność muzyki odtwarzanej

podczas budzenia.

— **Pogoda**: ustawienia lokalnej prognozy pogody.

— **Podgląd**: podgląd efektów przy budzeniu.

Jeśli telewizor jest w trybie gotowości, wybudzi się z niego o godzinie, na którą został ustawiony alarm. Wygaszenie ekranu wybudzenia, włączenie efektu Ambilight, wyciszenie muzyki i wyświetlenie informacji o pogodzie z tłem.

Aby wyłączyć alarm „wschód słońca”, naciśnij przycisk  **Tryb gotowości / Wł.**,  **Wstecz** lub  **HOME** na pilocie zdalnego sterowania.

-  **Tryb gotowości / Wł.**: Wyjście z aplikacji Sunrise i przełączenie telewizora na tryb gotowości.

-  **Wstecz** : Wyjście z aplikacji Sunrise i przełączenie na ostatnio wyświetlane źródło sygnału telewizora.

-  **HOME** : Wyjście z aplikacji Sunrise i przełączenie do aplikacji uruchamiającej.

- Jeśli alarm „wschód słońca” nie zostanie wyłączony na rzecz włączenia innej aplikacji w ciągu 30 minut od włączenia alarmu, telewizor automatycznie przejdzie w tryb gotowości.

Uwaga:

Utrzymuj połączenie sieciowe, aby alarm „wschód słońca” działał prawidłowo. Alarm „wschód słońca” nie może działać, gdy tryb zegara telewizora jest ustawiony na ręczny. Przejdź do menu ustawień i zmień tryb zegara na automatyczny. Alarm nie zadziała, jeśli lokalizacja jest ustawiona na „Sklep”.

Ambisleep

Tryb Ambisleep symuluje zachód słońca, pomagając odprężyć się przed zaśnięciem. Po wyświetleniu symulacji telewizor automatycznie przełączy się w tryb gotowości.

 **Ustawienia > Ambilight > Ambisleep.**

Włącz Ambisleep

 **Menu podręczne > Często używane ustawienia > Włącz Ambisleep.**

Wybierz, aby włączyć tryb Ambisleep.

Czas trwania

 **Ustawienia > Ambilight > Ambisleep > Czas trwania.**

Ustaw czas trwania (w minutach) trybu Ambisleep.

Jasność

⚙ Ustawienia > Ambilight > Ambisleep > Jasność.

Ustaw jasność początkową trybu Ambisleep.

Kolor

⚙ Ustawienia > Ambilight > Ambisleep > Kolor.

Wybierz kolor światła.

Dźwięk

⚙ Ustawienia > Ambilight > Ambisleep > Dźwięk.

Wybierz dźwięk natury, którego chcesz słuchać po włączeniu trybu Ambisleep.

Dostępne dźwięki natury to...

- Ognisko
- Wiatr
- Deszcz

- Las deszczowy
- Letnia noc
- Tropikalna plaża
- Wodospad
- Ciche działanie

20.7

Rozszerzenia Ambilight

Ambilight+hue

Konfiguruj

⚙ Ustawienia > Ambilight > Rozszerzenia
Ambilight > Ambilight+Hue > Konfiguruj.

Skonfiguruj żarówki Philips hue tak, aby reagowały na kolory funkcji Ambilight.

* Uwaga: Funkcja Ambilight+hue działa z lampami hue typu „Colour Light” i „Extended Colour Light”.

Włączanie/wyłączanie funkcji Ambilight+hue

⚙ Ustawienia > Ambilight > Rozszerzenia
Ambilight > Ambilight+Hue > Włącz/wyłącz.

Otoczenie światłem

⚙ Ustawienia > Ambilight > Rozszerzenia
Ambilight > Ambilight+Hue > Otoczenie światłem.

Naciśnij strzałkę ▲ (w górę) lub ▼ (w dół), aby określić, z jaką dokładnością żarówki hue mają reagować na funkcję Ambilight.

Lounge Light+hue

Jeśli zainstalowano funkcję Ambilight+hue, żarówki hue mogą stosować ustawienie Lounge Light funkcji Ambilight. Lampy Philips hue pozwalają uzyskać efekt Lounge Light w całym pomieszczeniu.

Włączanie i wyłączanie żarówek hue

⚙ Ustawienia > Ambilight > Rozszerzenia
Ambilight > Ambilight+Hue > Lounge Light+Hue.

Wyświetlanie konfiguracji lub resetowanie Wyświetlanie bieżącej konfiguracji funkcji Ambilight+hue, sieci, mostka i żarówek

⚙ Ustawienia > Ambilight > Rozszerzenia
Ambilight > Ambilight+Hue > Wyświetl konfigurację.

Resetowanie bieżącej konfiguracji funkcji Ambilight+hue

⚙ Ustawienia > Ambilight > Rozszerzenia
Ambilight > Ambilight+Hue > Resetuj konfigurację.

Ambilight+Philips Wireless Home Speakers

Uwaga: Przed przystąpieniem do konfiguracji sprawdź, czy telewizor i głośniki Philips Wireless Home Speakers są podłączone do tej samej sieci Wi-Fi.

⚙ Ustawienia > Ambilight > Rozszerzenia
Ambilight > Ambilight+Philips Wireless Home
Speakers.

Skonfiguruj głośniki Philips Wireless Home Speakers, aby odtwarzały dźwięk zgodnie z emitowaniem światła przez Ambilight, gdy telewizor działa w trybie gotowości.

Konfiguruj

⚙ Ustawienia > Ambilight > Rozszerzenia
Ambilight > Ambilight+Philips Wireless Home
Speakers > Konfiguruj.

Skonfiguruj głośniki Ambilight+Philips Wireless Home Speakers. Postępuj zgodnie z wyświetlanymi instrukcjami, aby podłączyć maks. 10 głośników LED do telewizora. Dla każdego powiązanego głośnika LED możesz wybrać strefę koloru, na którą ma reagować zgodnie z obrazem wyświetlanym na telewizorze oraz dostosować jasność podświetlenia. **Uwaga:** Gdy funkcja Ambilight+Hue jest włączona, funkcja Ambilight+Philips Wireless Home Speakers będzie wyłączona i na odwrót.

Włączanie i wyłączanie

⚙️ Ustawienia > Ambilight > Rozszerzenia
Ambilight > Ambilight+Philips Wireless Home
Speakers > włącz/wyłącz.

Włącz/wyłącz funkcję Ambilight+Philips Wireless
Home Speakers.

Lounge light+Philips Wireless Home Speakers

⚙️ Ustawienia > Ambilight > Rozszerzenia
Ambilight > Ambilight+Philips Wireless Home
Speakers > Lounge light+Philips Wireless Home
Speakers.

Włącz, aby głośniki Philips Wireless Home Speakers
podążały za światłem emitowanym przez Lounge
Light Ambilight. Głośniki Philips Wireless Home
Speakers pozwalają uzyskać efekt Lounge Light w
całym pomieszczeniu.

Wyświetlanie konfiguracji

⚙️ Ustawienia > Ambilight > Rozszerzenia
Ambilight > Ambilight+Philips Wireless Home
Speakers > Wyświetl konfigurację.

Wyświetl bieżącą konfigurację funkcji
Ambilight+Philips Wireless Home Speakers, sieci i
diod LED głośników.

Resetowanie konfiguracji

⚙️ Ustawienia > Ambilight > Rozszerzenia
Ambilight > Ambilight+Philips Wireless Home
Speakers > Resetuj konfigurację.



Zresetuj bieżącą konfigurację funkcji
Ambilight+Philips Wireless Home Speakers.

20.8

Aurora

Aurora to aplikacja, która poprawia warunki
oświetleniowe w pomieszczeniu, w którym znajduje
się telewizor, wykorzystując kolorowe oświetlenie
Ambilight. Aurora wykorzystuje obrazy, animacje,
dźwięk i technologię Ambilight firmy Philips, aby
wzbogacić i dopasować salon do Twojego nowego
stylu życia.

Aby uruchomić aplikację Aurora...

- 1 - Naciśnij przycisk , aby otworzyć Szybkie menu,
lub naciśnij przycisk  HOME, aby przejść do
ekranu głównego.
- 2 - Wybierz aplikację Aurora i naciśnij OK, aby ją
otworzyć.
- 3 - Jeśli aplikacja Aurora nie ma na ekranie głównym,

możesz ją dodać z poziomu strony Aplikacje lub za
pomocą pozycji **Dodaj aplikację do ulubionych w
wierszu Aplikacje**.

4 - Możesz też nacisnąć i przytrzymać przycisk
ambilight, aby bezpośrednio uruchomić aplikację Aurora.

Kategorie

Dostępne są cztery kategorie motywów: **Przestrzeń,
Sceny, Galeria i Zegary**. Więcej motywów można
pobrać po podłączeniu telewizora do Internetu. Użyj
przycisków nawigacyjnych do przeglądania menu w
poziomie / w pionie. Naciśnij **OK** na wybranym
motywie, aby rozpocząć odtwarzanie. Naciśnij **OK** w
opcji **Odtwarzaj wszystko**, aby odtworzyć wszystkie
elementy z listy kategorii, zaczynając od pierwszego
elementu. Naciśnij **← Wstecz**, aby wyjść z aplikacji
Aurora.

Przełączanie telewizora w tryb gotowości

Możesz ustawić czas trwania odtwarzania motywu
Aurora. Po osiągnięciu limitu czasu telewizor przejdzie
w tryb gotowości.

Aby przełączyć telewizor w tryb gotowości...

- 1 - Gdy aplikacja Aurora jest aktywna, naciśnij
przycisk **+ OPTIONS**.
- 2 - Wybierz opcję **1 godzina, 2 godziny lub 4 godziny**,
aby przełączyć telewizor w tryb gotowości.
- 3 - Na pięć minut przed upływem tego czasu
telewizor wyświetli okno dialogowe, w którym będzie
można wybrać opcję natychmiastowego przejścia w
tryb gotowości lub odłożenia go na 1 lub 2 godziny.
Licznik czasu ustawiony na odliczanie lub przełożenie
na później nie może przekroczyć maksymalnej
dozwolonej liczby 4 godzin.

Najczęściej wybierane treści

Informacje o najczęściej wybieranych treściach

Dzięki funkcji  Najczęściej wybierane treści telewizor poleca...









- bieżące programy telewizyjne w sekcji Teraz w TV
- najnowsze filmy do wypożyczenia w sekcji Wideo na żądanie
- internetowe usługi telewizyjne (usługi typu Catch Up TV) w menu Freeview usługi Freeview Play*

Aby można było korzystać z funkcji najczęściej wybieranych treści, telewizor musi być podłączony do Internetu. Należy pamiętać o wyrażeniu zgody na zasady korzystania. Informacje i usługi związane z funkcją najczęściej wybieranych treści są dostępne tylko w wybranych krajach.

Zasady korzystania

Aby umożliwić telewizorowi przedstawianie tych rekomendacji, należy wyrazić zgodę na zasady korzystania. Jeśli rekomendacje mają być spersonalizowane na podstawie osobistych upodobań, należy zaznaczyć pole wyboru Aktywacja usługi osobistych rekomendacji.

Aby otworzyć Zasady korzystania...

- 1 - Naciśnij przycisk , aby otworzyć Szybkie menu.
- 2 - Wybierz opcję  Najczęściej wybierane treści.
- 3 - Naciśnij przycisk  OPTIONS, wybierz opcję Zasady korzystania i naciśnij przycisk  OK.
- 4 - Wybierz opcję Ustawienia prywatności i naciśnij przycisk  OK.
- 5 - Wybierz opcję Aktywacja usługi osobistych rekomendacji i naciśnij przycisk  OK, aby zaznaczyć to pole. Ponownie naciśnij przycisk  OK, aby usunąć zaznaczenie.
- 6 - Naciśnij przycisk  Wstecz, aby zamknąć menu.

* Usługa Freeview Play jest dostępna wyłącznie w modelach telewizorów sprzedawanych na terenie Wielkiej Brytanii.

Zainstalowane w telewizorze

Informacje o funkcji Teraz w TV

Po wybraniu opcji  Teraz w TV telewizor przedstawia propozycje dziesięciu najpopularniejszych programów do obejrzenia w danym momencie.

Telewizor poleca programy, które są aktualnie emitowane lub rozpoczną się w ciągu 15 minut. Rekomendowane programy są wybierane spośród zainstalowanych kanałów. Wybór jest dokonywany spośród kanałów dostępnych w danym kraju. Możesz także skonfigurować funkcję Teraz w TV tak, aby przedstawiała spersonalizowane rekomendacje na podstawie regularnie oglądanych programów.

Aby informacje funkcji Teraz w TV były dostępne...





- Informacje funkcji Teraz w TV muszą być dostępne w danym kraju.
- W telewizorze muszą być zainstalowane kanały.
- Telewizor musi być połączony z Internetem.
- Zegar telewizora musi być ustawiony na opcję Automat. lub Zależne od dostępności w danym kraju.
- Należy zaakceptować Zasady korzystania (być może już je zaakceptowano podczas konfigurowania połączenia z Internetem).

Ikona  jest wyświetlana u góry ekranu tylko wtedy, gdy funkcja Teraz w TV jest dostępna.

Telewizor nie zachowuje wcześniejszych rekomendacji.

Korzystanie z funkcji Teraz w TV

Aby otworzyć kartę Teraz w TV...

- 1 - Naciśnij przycisk , aby otworzyć Szybkie menu.
- 2 - Wybierz opcję  Najczęściej wybierane treści, aby otworzyć menu Najczęściej wybierane treści.
- 3 - Wybierz ikonę  Teraz w TV u góry ekranu i naciśnij przycisk OK.
- 4 - Naciśnij przycisk  Wstecz, aby zamknąć.

Po otwarciu ekranu Teraz w TV może być konieczne odczekanie kilku sekund na odświeżenie informacji na stronie przez telewizor.

Na karcie Teraz w TV można...

- wybrać ikonę programu i nacisnąć przycisk OK, aby ustawić trwający program;
- wybrać ikonę zaplanowanego programu i nacisnąć przycisk OK, aby ustawić kanał z wyprzedzeniem.

Do rozpoczynania i zatrzymywania nagrywania oraz do usuwania zaplanowanych nagrywań można używać kolorowych przycisków na pilocie. Możliwe jest także ustawienie lub usunięcie przypomnienia o



rozpoczęciu programu.

Aby opuścić ekran funkcji Teraz w TV bez przełączania telewizora na inny kanał, naciśnij przycisk  **Wstecz**.

2 - Naciśnij przycisk **OK**, aby otworzyć stronę filmu w sklepie z filmami i przeczytać opis filmu.

3 - Potwierdź zamówienie.

4 - Zapłać w telewizorze.

5 - Rozpocznij oglądanie. Można używać przycisków  (odtwarzanie) i  (wstrzymanie).

21.3

Wideo na żądanie

Informacje o funkcji Wideo na żądanie

Karta  **Wideo na żądanie** umożliwia wypożyczenie filmów z internetowego sklepu z filmami.

Można zezwolić funkcji Wideo na żądanie na przedstawianie spersonalizowanych rekomendacji filmów na podstawie kraju zamieszkania, konfiguracji/instalacji telewizora i regularnie oglądanych programów.

Ikona  jest wyświetlana u góry ekranu tylko wtedy, gdy funkcja Wideo na żądanie jest dostępna.

Płatność

Wypożyczając lub kupując film, można bezpiecznie płacić w sklepie internetowym za pomocą karty kredytowej. W większości sklepów z filmami użytkownik jest proszony o utworzenie konta, kiedy chce wypożyczyć film po raz pierwszy.

Ruch w Internecie

Przesyłanie wielu filmów może spowodować przekroczenie dopuszczalnego miesięcznego limitu pobieranych danych.

Korzystanie z funkcji Wideo na żądanie

Aby otworzyć ekran Wideo na żądanie...

1 - Naciśnij przycisk , aby otworzyć Szybkie menu.

2 - Wybierz opcję  **Najczęściej wybierane treści**, aby otworzyć menu Najczęściej wybierane treści.

3 - Wybierz opcję  **Wideo na żądanie** u góry ekranu i naciśnij przycisk **OK**.

4 - Przyciski nawigacji pozwalają wybrać plakat dla filmu.

5 - Naciśnij przycisk  **Wstecz**, aby zamknąć.

Po otwarciu ekranu **Wideo na żądanie** może być konieczne odczekanie kilku sekund na odświeżenie informacji na stronie przez telewizor.

Można wybrać konkretny sklep z filmami, jeśli dostępnych jest więcej niż jeden.

Aby wypożyczyć film...

1 - Podświetl plakat filmu. Po kilku sekundach pojawią się skrócone informacje.

Usługa Freeview Play

22.1

Informacje o usłudze Freeview Play

Aby korzystać z usługi Freeview Play*, musisz połączyć telewizor z Internetem.

Oferta Freeview Play:

- Oglądanie programów, których nie udało Ci się obejrzeć w okresie ostatnich 7 dni.
- Oglądanie na żywo i na żądanie, wszystkie funkcje w jednym miejscu, bez konieczności używania aplikacji. Możliwość wyszukiwania programów Freeview Play w przewodniku telewizyjnym.
- Ponad 70 zwykłych kanałów i do 15 kanałów HD.
- Dostęp do usług na żądanie, takich jak odtwarzacz BBC iPlayer, ITV Hub, All 4, Demand 5, BBC NEWS czy BBC SPORT.
- Żadnych umów ani comiesięcznych kosztów, masz pełną kontrolę nad wszystkim.



Szczegóły na stronie <https://www.freeview.co.uk>

* Usługa Freeview Play jest dostępna wyłącznie w modelach telewizorów sprzedawanych na terenie Wielkiej Brytanii.

22.2

Korzystanie z usługi Freeview Play

Aby otworzyć usługę Freeview Play*...

- 1 - Naciśnij przycisk , aby otworzyć Szybkie menu.
- 2 - Wybierz opcję  Najczęściej wybierane treści.
- 3 - Wybierz kartę Rekomendacja lub Dekodery u góry ekranu.
- 4 - Wybierz gatunek z drugiego rzędu i naciśnij przycisk OK, aby przefiltrować odpowiadające mu programy.
- 5 - Wybierz program i naciśnij przycisk OK, aby rozpocząć oglądanie.
- 6 - Naciśnij przycisk  Wstecz, aby zamknąć.

* Usługa Freeview Play jest dostępna wyłącznie w modelach telewizorów sprzedawanych na terenie Wielkiej Brytanii.

Netflix

Jeżeli posiadasz abonament w platformie Netflix, możesz z niej korzystać w połączeniu z tym telewizorem. Telewizor musi być połączony z Internetem. W niektórych regionach platforma Netflix może być dostępna dopiero po przyszłych aktualizacjach oprogramowania.

Aby przejść do usługi Netflix, naciśnij przycisk **NETFLIX** i uruchom aplikację. Możesz otworzyć aplikację Netflix bezpośrednio z trybu gotowości.

www.netflix.com

Alexa

24.1

Informacje o usłudze Alexa

Twój telewizor obsługujący technologię Amazon Alexa do funkcji sterowania głosem.

Informacje o usłudze Alexa

Alexa to usługa sterowania głosem oparta na chmurze, dostępna na urządzeniach Alexa Echo oferowanych przez Amazon i innych producentów urządzeń. Dzięki stosowaniu usługi Alexa na telewizorze można włączać/wyłączać telewizor, zmieniać kanały, regulować głośność i wiele innych.

Aby obsługiwać telewizor przy pomocy usługi Alexa, wymagane są...

- Program Philips Android Smart TV, który obsługuje usługę Alexa
- Urządzenie Amazon Echo
- Konto Google
- Urządzenie przenośne, takie jak telefon lub tablet
- Sieci Wi-Fi

Informacje o Alexa Skill

Usługa Alexa korzysta z aplikacji Alexa Skills do rozszerzenia funkcji sterowania głosem. Aplikacja Skills dodaje nowe możliwości, dzięki którym można uzyskać bardziej spersonalizowane doświadczenia w zakresie obsługi telewizora z włączoną usługą Alexa. Umiejętność „Philips Smart TV Voice Control” jest dostępna w sklepie aplikacji Alexa Skills i zapewnia różne polecenia głosowe dotyczące pracy z programem Philips Android Smart TV.

* Usługa Alexa może nie być dostępna w niektórych językach i krajach. Amazon, Alexa i wszystkie powiązane logo są znakami towarowymi firmy Amazon.com, Inc. lub jej podmiotów stowarzyszonych.

Uwaga: Obsługiwane style Ambientlight mogą się różnić w zależności od modelu telewizora. Informacje o obsługiwanych stylach Ambientlight można znaleźć w instrukcji obsługi dołączonej do telewizora.

24.2

Korzystanie z usługi Alexa

Aby skorzystać z usługi Alexa, należy najpierw skonfigurować usługę kliencką Alexa w telewizorze Android Smart TV firmy Philips. Uruchom konfigurację poprzez uruchomienie aplikacji „Amazon Alexa” z poziomu ekranu głównego telewizora. Postępuj zgodnie z instrukcjami, aby wykonać następujące

kroki:

- Wybierz nazwę dla funkcji Android Smart TV, tak by została ona rozpoznana przez usługę Alexa.
- Wybierz konto Google i zarejestruj się.
- Wróć do tej funkcji w aplikacji Alexa na telefonie, aby ją włączyć, powiązać konta i wyszukać urządzenia.
- Wróć do telewizora, aby zakończyć konfigurację.

Konfiguracja telewizora dla usługi Alexa

- 1 – Naciśnij przycisk  HOME i otwórz aplikację „Amazon Alexa”.
- 2 – Aby móc rozpocząć konfigurację, potrzebne jest urządzenie Amazon Echo i aplikacja pomocnicza Alexa (na urządzeniu mobilnym lub w wersji internetowej).
- 3 – Postępuj zgodnie z instrukcjami wyświetlanymi na ekranie, aby zaakceptować zasady ochrony prywatności, nazwij swój telewizor i zaloguj się na konto Google. Konto Google jest potrzebne do sparowania z urządzeniem Alexa.
- 4 – Zaloguj się na urządzeniu mobilnym, korzystając z tego samego konta Google w aplikacji pomocniczej Amazon Alexa.
- 5 – Wykonaj następujące kroki w aplikacji pomocniczej Amazon Alexa. Najpierw włącz funkcję „Philips Smart TV Voice Control”. Następnie połącz konto Google i wyszukaj urządzenia.
- 6 – W ustawieniu po włączeniu telewizora wybierz opcję **Włącz** lub **Wyłącz**. Usługa Alexa umożliwia włączanie i wyłączanie telewizora za pomocą polecenia głosowego.
- 7 – Na końcowym ekranie konfiguracji możesz wybrać opcję **Gotowe**, aby zacząć korzystanie z usługi Alexa. Wybierz opcję **Zarządzanie telewizorami**, aby zarządzać telewizorami sparowanymi z usługą Alexa lub cofnąć sparowanie telewizorów z usługą Alexa.

Przejdź do strony alexa.amazon.com, kliknij opcję Skills (Umiejętności) i wyszukaj pozycję „Philips Smart TV Voice Control”. Umiejętność zostanie wyświetlona w wynikach.

Oprogramowanie

25.1

Aktualizuj oprogramowanie

Aktualizacja przez Internet



Jeśli telewizor będzie podłączony do Internetu, może zostać wyświetlony monit o aktualizację oprogramowania telewizora. Konieczne jest szybkie (szerokopasmowe) połączenie z Internetem. Jeśli zostanie wyświetlony ten monit, zalecamy przeprowadzenie aktualizacji.

Po wyświetleniu monitu na ekranie wybierz opcję **Aktualizuj** i postępuj zgodnie z wyświetlanymi instrukcjami.

Możesz również samodzielnie wyszukać aktualizację.

W trakcie aktualizacji oprogramowania na ekranie nie będzie wyświetlany żaden obraz, a telewizor będzie się włączał i wyłączał. Taka sytuacja może wystąpić kilka razy. Aktualizacja może potrwać kilka minut. Poczekaj, aż telewizor ponownie wyświetli obraz. Podczas aktualizacji oprogramowania nie naciskaj przycisku zasilania  na telewizorze ani na pilocie.

Aby samodzielnie wyszukać aktualizację oprogramowania...

- 1 - Wybierz opcję  **Ustawienia** > **Aktualizuj oprogramowania** > **Wyszukaj aktualizacje** i naciśnij przycisk **OK**.
- 2 - Wybierz opcję **Połączenie z Internetem (zalecane)** i naciśnij przycisk **OK**.
- 3 - Urządzenie wyszuka aktualizację w Internecie.
- 4 - Jeżeli aktualizacja jest dostępna, możesz ją od razu zainstalować.
- 5 - Aktualizacja oprogramowania może potrwać kilka minut. Nie korzystaj z przycisku  pilota ani telewizora.
- 6 - Gdy aktualizacja dobiegnie końca, telewizor włączy ostatnio oglądany kanał.

Aktualizacja przez złącze USB

Może być konieczna aktualizacja oprogramowania telewizora.

Aby przesłać oprogramowanie do telewizora, potrzebny będzie komputer z szybkim połączeniem internetowym oraz pamięć flash USB. Użyj pamięci flash USB z co najmniej 2 GB wolnego miejsca. Upewnij się też, że zabezpieczenie przez zapisem jest wyłączone.

Aby zaktualizować oprogramowanie telewizora...

- 1 - Wybierz opcję  **Ustawienia** > **Aktualizuj**

oprogramowanie > **Wyszukaj aktualizacje** i naciśnij przycisk **OK**.

- 2 - Wybierz opcję **USB** i naciśnij przycisk **OK**.

Identyfikacja telewizora

- 1 - Podłącz pamięć flash USB do jednego ze złączy USB w telewizorze.
- 2 - Wybierz opcję **Zapisz na USB** i naciśnij przycisk **OK**. W pamięci flash USB zostanie zapisany plik identyfikacji.

Pobranie oprogramowania

- 1 - Podłącz pamięć flash USB do komputera.
- 2 - Odszukaj plik **update.htm** w pamięci flash USB i kliknij go dwukrotnie.
- 3 - Kliknij opcję **Wyślij kod ID**.
- 4 - Jeśli nowe oprogramowanie jest dostępne, pobierz plik **.zip**.
- 5 - Po zakończeniu pobierania rozpakuj archiwum i skopiuj plik o nazwie **autorun.upg** do pamięci flash USB. Nie umieszczaj tego pliku w folderze.

Aktualizacja oprogramowania telewizora

- 1 - Podłącz ponownie pamięć flash USB do telewizora. Aktualizacja rozpocznie się automatycznie.
- 2 - Aktualizacja oprogramowania może potrwać kilka minut. Nie korzystaj z przycisku  pilota ani telewizora. Nie odłączaj pamięci flash USB.
- 3 - Gdy aktualizacja dobiegnie końca, telewizor włączy ostatnio oglądany kanał.

Jeśli podczas aktualizacji wystąpi awaria zasilania, nie należy odłączać pamięci flash USB od telewizora. Po przywróceniu zasilania aktualizacja zostanie wznowiona.

Aby zapobiec przypadkowym aktualizacjom oprogramowania telewizora, usuń plik **autorun.upg** z pamięci flash USB.

Wyszukaj aktualizacje OAD

Skanowanie w celu wyszukiwania aktualizacji oprogramowania OAD (Over-the-air Download)

Aby wyszukać aktualizacje OAD...

- 1 - Wybierz opcję  **Ustawienia** > **Aktualizacja oprogramowania** > **Wyszukaj aktualizacje** > **Wyszukaj aktualizacje OAD**.
- 2 - Postępuj zgodnie z wyświetlanymi instrukcjami.

* Uwaga: Aktualizacja oprogramowania OAD jest dostępna w wybranych krajach.

Wersja oprogramowania

Aby wyświetlić bieżącą wersję oprogramowania telewizora...

- 1 - Wybierz opcję **Ustawienia > Aktualizuj oprogramowanie > Wersja oprogramowania** i naciśnij przycisk **OK**.
- 2 - Na ekranie pojawią się: numer wersji, informacje oraz data utworzenia. Jeżeli będzie dostępny numer ESN Netflix, również zostanie wyświetlony.
- 3 - Naciśnij przycisk **◀** (w lewo) (w razie potrzeby wielokrotnie), aby zamknąć menu.

Automatyczna aktualizacja oprogramowania

Możesz włączyć automatyczną aktualizację oprogramowania w celu jej samodzielnego przeprowadzenia przez telewizor. Zostaw telewizor w trybie gotowości.

- 1 - Wybierz opcję **Ustawienia > Aktualizacja oprogramowania > Automatyczna aktualizacja oprogramowania > Wł.** i naciśnij przycisk **OK**.
- 2 - Postępuj zgodnie z instrukcjami wyświetlanymi na ekranie.
- 3 - Naciśnij przycisk **◀** (w lewo) (w razie potrzeby wielokrotnie), aby zamknąć menu.

Jeśli ustawienie jest włączone, aktualizacja jest pobierana każdorazowo po włączeniu telewizora i instalowana 15 minut po jego przejściu w tryb gotowości (o ile nie zaplanowano nagrywania lub innych alarmów).

Jeśli ustawienie jest wyłączone, zostanie wyświetlone menu ekranowe z opcjami „Aktualizuj teraz”/„Później”.

Wyświetl historię aktualizacji oprogramowania

Wyświetlanie listy wersji oprogramowania, które zostały pomyślnie zaktualizowane w telewizorze.

Aby wyświetlić historię aktualizacji oprogramowania...

- 1 - Wybierz opcję **Ustawienia > Aktualizacja oprogramowania > Wyświetl historię aktualizacji oprogramowania** i naciśnij przycisk **OK**.
- 2 - Zostanie wyświetlona historia aktualizacji oprogramowania na tym telewizorze.

Oprogramowanie o otwartym kodzie źródłowym

Ten telewizor zawiera oprogramowanie o otwartym kodzie źródłowym. Firma TP Vision Europe B.V. niniejszym oferuje możliwość dostarczenia, na życzenie, kopii kompletnego wykorzystywanego w tym produkcie kodu źródłowego w przypadku pakietów oprogramowania chronionego prawem autorskim o otwartym kodzie źródłowym, dla których zażądano takiej możliwości na podstawie odpowiedniej licencji.

Ta oferta jest ważna przez okres trzech lat od momentu zakupu produktu dla każdego, kto otrzymał tę informację.

Aby otrzymać kod źródłowy, należy napisać wiadomość w języku angielskim na adres. . .

open.source@tpv-tech.com

Licencja Open Source

Informacje na temat licencji Open Source

Plik README dla kodu źródłowego części oprogramowania telewizora firmy TP Vision Netherlands B.V., które podlegają licencjom Open Source.

W tym dokumencie opisano dystrybucję kodu źródłowego używanego w telewizorze firmy TP Vision Netherlands B.V., który podlega licencji GNU General Public License (GPL), licencji GNU Lesser General Public License (LGPL) bądź dowolnej innej licencji Open Source. Instrukcje dotyczące sposobu uzyskania kopii tego oprogramowania można znaleźć w sekcji Wskazówki dotyczące użycia.

FIRMA TP Vision Netherlands B.V. NIE DAJE ŻADNYCH GWARANCJI, WYRAŻNYCH ANI DOROZUMIANYCH, W ZAKRESIE PRZYDATNOŚCI HANDLOWEJ NINIEJSZEGO OPROGRAMOWANIA ANI JEGO PRZYDATNOŚCI DO OKREŚLONEGO CELU. Firma TP Vision Netherlands B.V. nie zapewnia wsparcia dla tego oprogramowania. Powyższe zastrzeżenie nie wpływa na gwarancje ani prawa ustawowe dotyczące zakupionych produktów firmy TP Vision Netherlands B.V. Dotyczy wyłącznie udostępnionego kodu źródłowego.

Dane techniczne

26.1

Ochrona środowiska

Europejska etykieta energetyczna

Europejska etykieta energetyczna informuje o klasie energetycznej produktu. Im bardziej zielone jest oznaczenie klasy energetycznej produktu, tym mniej energii on zużywa.

Na etykiecie znajduje się informacja o klasie energetycznej, średnim poborze mocy podczas działania. Wartości poboru mocy produktu można znaleźć także na stronie internetowej firmy Philips dostępnej pod adresem www.philips.com/TVsupport.

Numer rejestracyjny EPREL

Numer rejestracyjny EPREL

43PUS8807: 1163115

43PUS8837: 1163294

43PUS8857: 1163320

43PUS8887: 1163327

50PUS8807: 1163343

50PUS8837: 1163359

50PUS8857: 1163363

50PUS8887: 1163370

50PUS8897: 1163380

55PUS8807: 1163415

55PUS8837: 1164821

55PUS8857: 1164823

55PUS8887: 1164824

55PUS8897: 1164825

65PUS8807: 1164830

65PUS8837: 1164844

65PUS8857: 1164846

65PUS8887: 1164850

65PUS8897: 1164851

75PUS8807: 1164857

86PUS8807: 1164859

Utylizacja

Utylizacja starych produktów i baterii

Ten produkt został wykonany z wysokiej jakości materiałów i elementów, które nadają się do ponownego wykorzystania.



Jeśli produkt jest opatrzony symbolem przekreślonego pojemnika na odpady, oznacza to, iż podlega postanowieniom dyrektywy europejskiej 2012/19/UE.



Informacje na temat wydzielonych punktów składowania zużytych produktów elektrycznych i elektronicznych można uzyskać w miejscu zamieszkania.

Prosimy postępować zgodnie z wytycznymi miejscowych władz i nie wyrzucać tego typu urządzeń wraz z innymi odpadami pochodzącymi z gospodarstwa domowego. Ścisłe przestrzeganie wytycznych w tym zakresie pomaga chronić środowisko naturalne oraz ludzkie zdrowie.

Produkt zawiera baterie opisane w treści dyrektywy 2006/66/WE, których nie można zutylizować z pozostałymi odpadami domowymi.



Należy zapoznać się z lokalnymi przepisami dotyczącymi selektywnej zbiórki baterii, ponieważ odpowiednia utylizacja baterii pomaga chronić środowisko naturalne oraz ludzkie zdrowie.

Deklaracja zgodności z normami brytyjskimi

Firma TP Vision Europe B.V. niniejszym oświadcza, że ten telewizor jest zgodny z podstawowymi wymaganiami i innymi powiązаныmi warunkami przepisów dotyczących sprzętu radiowego z 2017 roku, przepisów dotyczących ekologicznego projektowania produktów zużywających energię oraz dotyczących informacji o zużyciu energii (z poprawkami) (wyjście z UE) z 2019 roku oraz przepisów dotyczących ograniczenia stosowania niektórych niebezpiecznych substancji w sprzęcie

26.2

Moc

Dane techniczne produktu mogą ulec zmianie bez powiadomienia. Więcej danych technicznych dla tego produktu można znaleźć na stronie internetowej

www.philips.com/TVsupport.

Moc

- Zasilanie sieciowe: prąd przemienny 220–240 V, +/-10%
- Temperatura otoczenia: od 5°C do 35°C
- Funkcje oszczędzania energii: tryb Eco, wyłączenie obrazu (w przypadku korzystania z kanałów radiowych), wyłącznik czasowy, menu ustawień ekologicznych.

26.3

System operacyjny

System Android:

Android 11

26.4

Odbiór

- Wejście antenowe: 75 omów, koncentryczne (IEC75)
- Pasma tunera: Hyperband, S-Channel, UHF, VHF
- DVB: DVB-T2, DVB-C (telewizja kablowa) QAM
- Analogowe odtwarzanie obrazu: SECAM, PAL
- Cyfrowe odtwarzanie obrazu: MPEG2 SD/HD (ISO/IEC 13818-2), MPEG4 SD/HD (ISO/IEC 14496-10), HEVC
- Cyfrowe odtwarzanie dźwięku (ISO/IEC 13818-3)
- Wejście sygnału z anteny satelitarnej: 75 omów, typ F
- Zakres częstotliwości sygnału: od 950 do 2150 MHz
- Zakres poziomów wejściowych: od 25 do 65 dBm
- DVB-S/S2 QPSK, szybkość transmisji symboli od 2 do 45 mln symboli, SCPC i MCPC
- LNB: DiSEqC 1.0, obsługa od 1 do 4 konwerterów LNB, wybór polaryzacji 13/18 V, wybór pasma 22 kHz, tryb Tone burst, maks. natężenie dla konwertera LNB: 300 mA

26.5

Typ wyświetlacza

Długość przekątnej ekranu

- 108 cm / 43 cali
- 126 cm / 50 cali
- 139 cm / 55 cali
- 164 cm / 65 cali
- 189 cm / 75 cali
- 217 cm / 86 cali

Rozdzielczość wyświetlacza

- 3840 × 2160

26.6

Rozdzielczość wejściowa wyświetlacza

Obsługiwana rozdzielczość w trybie PC i wideo

Rozdzielczość – częstotliwość odświeżania

Sygnały wideo – maksymalna częstotliwość odświeżania wynosi 120 Hz (telewizor może być w trybie wideo/gry/komputera).

- 640 x 480 — 60 Hz
- 576p — 50Hz
- 720p — 50 Hz, 60 Hz
- 1920 × 1080p — 24 Hz, 25 Hz, 30 Hz, 50 Hz, 60 Hz, 100 Hz, 120 Hz
- 2560 × 1440 — 60 Hz, 120 Hz
- 3840 × 2160p — 24 Hz, 25 Hz, 30 Hz, 50 Hz, 60 Hz, 100 Hz, 120 Hz
- 4096 × 2160p — 24 Hz, 25 Hz, 30 Hz, 50 Hz, 60 Hz, 100 Hz, 120 Hz

* Uwaga: 100 Hz i 120 Hz tylko w HDMI1 i HDMI2

Obsługiwana rozdzielczość w trybie wideo

Rozdzielczość – częstotliwość odświeżania

Sygnały wideo (telewizor może być w trybie wideo/gry)

- 480i — 60 Hz (gdy dla opcji HDMI Ultra HD wybrano wartość **Standard**)
- 576i — 50 Hz (gdy dla opcji HDMI Ultra HD wybrano wartość **Standard**)
- 1080i — 50 Hz, 60 Hz
- Zmienna częstotliwość odświeżania obrazu 1080p, 1440p, 2160p z liczbą klatek na sekundę sięgającą 48–120 Hz, gdy dla opcji HDMI Ultra HD wybrana jest wartość **Optymalny (automatyczny tryb gry)**

* Uwaga:

- Niektóre rozdzielczości i liczby klatek na sekundę mogą nie być obsługiwane we wszystkich źródłach sygnału wejściowego.

- 100 Hz i 120 Hz tylko w HDMI1 i HDMI2

26.7

Możliwości połączeń

Bok telewizora

- Gniazdo Common Interface: CI+ CAM
- Port USB 2 – USB 3.0
- Słuchawki — gniazdo stereo typu mini-jack, 3,5 mm
- Wejście HDMI 4 — ARC — Ultra HD — HDR

Spód telewizora

- Cyfrowe wyjście audio — optyczne Toslink
- Sieć LAN: RJ45
- Tuner satelitarny
- Antena (75 omów)
- Wejście HDMI 1 — ARC — Ultra HD — HDR
- Wejście HDMI 2 — ARC/eARC — Ultra HD — HDR
- Wejście HDMI 3 — ARC — Ultra HD — HDR
- Port USB 1 – USB 2.0

26.8

Dźwięk

Moc wyjściowa (RMS): 20 W

Dolby MS12 V2.5

- Dolby Atmos
- DTS — HD (M6)
- DTS Play-Fi
- Wirtualizacja dźwięku przestrzennego + Wirtualizacja dźwięku głośnika soundbar wbudowanego w podstawę
- Dolby Bass Enhancement
- Dolby Dialogue Enhancement
- Dolby Volume (AVL / tryb nocny)
- AI Sound
- AI EQ
- Technologia Mimi Health Hearing

26.9

Multimedia

Złącza

- USB 2.0 / USB 3.0
- Ethernet LAN RJ-45
- Wi-Fi 802.11a/b/g/n/ac, Dual Band
- BT 5.0

Obsługiwane systemy plików USB

- FAT 16, FAT 32, NTFS

Obsługiwane serwery multimedialne

- Kontenery: PS, TS, M2TS, TTS, AVCHD, MP4, M4V, MKV, ASF, AVI, 3GP, Quicktime
- Kodeki wideo: AVI, MKV, H.264/MPEG-4 AVC, MPEG1, MPEG2, MPEG4, VP9, HEVC (H.265), AV1
- Kodeki audio: MP3, WAV, AAC, WMA (wersja 2 do

9.2), WMA-PRO (wersja 9 i 10)

• Napisy:

– Formaty: SRT, SUB, TXT, SMI

– Kodowanie znaków: UTF-8, Europa Środkowa i Europa Wschodnia (Windows-1250), cyrylica (Windows-1251), grecki (Windows-1253), turecki (Windows-1254), Europa Zachodnia (Windows-1252), hebrajski (CP-1255), arabski (CP-1256), bałtycki (CP-1257), koreański (Windows-949)

• Maksymalna obsługiwana szybkość transmisji danych:

– MPEG-4 AVC (H.264) jest obsługiwany aż do profilu wysokiego na poziomie L5.2 80 Mb/s

– H.265 (HEVC) jest obsługiwany do profilu Main / Main 10 do profilu wysokiego na poziomie L5.1 80 Mb/s.

• Kodeki obrazu: JPEG, GIF, PNG, BMP, HEIF, Zdjęcie 360 stopni

Certyfikat Wi-Fi

Ten telewizor obsługuje technologię Wi-Fi Certified.

Pomoc i wsparcie techniczne

Rejestracja produktu



Zarejestruj telewizor i ciesz się licznymi korzyściami, m.in. pełną pomocą techniczną (łącznie z dostępem do plików do pobrania), uprzywilejowanym dostępem do informacji dotyczących nowych produktów, ekskluzywnych ofert i zniżek, szansami wygranych, a także uczestnictwem w specjalnych ankietach dotyczących najnowszych produktów.

Odwiedź stronę www.philips.com/TVsupport

Korzystanie z menu Pomoc

Ten telewizor udostępnia ekranowe menu pomocy .

Otwieranie Pomocy

Naciśnij przycisk  (niebieski), aby natychmiast otworzyć Pomoc. Zostanie otwarty rozdział Pomocy związany z wykonywaną czynnością lub opcją wybraną w telewizorze. Aby wyszukiwać tematy alfabetycznie, naciśnij kolorowy przycisk  **Słowa kluczowe**.

Aby czytać Pomoc jak książkę, wybierz opcję **Książka**.

Możesz również otworzyć sekcję  **Help** w Szybkim menu.

Przed zastosowaniem się do wskazówek Pomocy zamknij Pomoc.

Aby zamknąć Pomoc, naciśnij kolorowy przycisk  **Zamknij**.

W przypadku niektórych czynności, takich jak wyświetlanie teletekstu, kolorowe przyciski mają określone funkcje i nie otwierają Pomocy.

Pomoc dotycząca telewizora w tablecie, smartfonie lub komputerze

Aby w prostszy sposób wykonać długą serię instrukcji, można pobrać Pomoc do telewizora w formacie pliku PDF w celu przeczytania na smartfonie, tablecie lub komputerze. Można także wydrukować odpowiednią stronę z Pomocy, korzystając z komputera.

Aby pobrać Pomoc (instrukcję obsługi), odwiedź stronę internetową www.philips.com/TVsupport

Możesz skorzystać z innych funkcji Pomocy podczas rozwiązywania problemów oraz do uzyskania szczegółowych informacji o telewizorze.

- **Informacje o telewizorze** — umożliwia wyświetlenie nazwy modelu, numeru seryjnego oraz wersji oprogramowania telewizora.
- **Instrukcje**: możesz zobaczyć instrukcje dotyczące instalacji kanałów, porządkowania kanałów, aktualizacji oprogramowania telewizora, podłączania urządzeń zewnętrznych oraz korzystania z funkcji Smart na swoim telewizorze.

- **Sprawdź telewizor** — umożliwia sprawdzenie, czy obraz, dźwięk i podświetlenie AmbientLight* działają poprawnie.
- **Sprawdź sieć** — informuje o połączeniu sieciowym.
- **Sprawdź pilota zdalnego sterowania** — wykonywanie testu sprawdzającego działanie pilota dołączonego do telewizora.
- **Wyświetl historię słabego sygnału** — wyświetlanie listy numerów kanałów, które zostały automatycznie zapisane, gdy siła sygnału była niska.
- **Optymalizacja pamięci wewnętrznej** — umożliwia zwolnienie miejsca w celu optymalizacji działania.
- **Aktualizacja oprogramowania** — sprawdza dostępne aktualizacje oprogramowania.
- **Instrukcja obsługi** — uzyskiwanie informacji o telewizorze z instrukcji obsługi.
- **Rozwiązywanie problemów** — wyszukiwanie odpowiedzi na często zadawane pytania.
- **Ustawienia fabryczne** — przywrócenie wartości domyślnych wszystkich ustawień.
- **Zainstaluj ponownie telewizor** — ponowna pełna instalacja telewizora.
- **Informacje kontaktowe** — wyświetla numer telefonu lub adres witryny dla danego kraju lub regionu.

* Ustawienia funkcji AmbientLight dotyczą tylko modeli, które obsługują tę funkcję.

Rozwiązywanie problemów

Włączanie i pilot zdalnego sterowania

Nie można włączyć telewizora

- Odłącz przewód zasilający od gniazdka elektrycznego. Odczekaj minutę i podłącz go ponownie.
- Sprawdź, czy przewód zasilający jest prawidłowo podłączony.

Trzaski przy włączaniu lub wyłączeniu

Po włączeniu/wyłączeniu/przełączeniu telewizora w tryb gotowości z jego obudowy słychać trzaski. Te dźwięki powstają wskutek normalnego rozszerzania się i kurczenia materiału obudowy telewizora przy

nagrzewaniu się i stygnięciu. Nie ma to wpływu na działanie telewizora.

Telewizor nie reaguje na naciśnięcia przycisków pilota

Do uruchomienia telewizora potrzeba nieco czasu. W trakcie procesu uruchamiania telewizor nie reaguje na polecenia z pilota ani elementów sterujących telewizora. To zjawisko jest normalne.

Jeśli telewizor w dalszym ciągu nie reaguje na sygnały z pilota, można użyć aparatu w telefonie komórkowym, aby sprawdzić działanie pilota. Włącz tryb aparatu w telefonie i skieruj pilota na obiektyw aparatu. Jeśli po naciśnięciu dowolnego przycisku pilota na ekranie telefonu będzie widoczne migotanie diody LED podczerwieni, pilot działa. Konieczne jest wówczas sprawdzenie telewizora.

Jeśli migotanie nie jest widoczne, pilot może być uszkodzony lub rozładowały się jego baterie. Ta metoda sprawdzania pilota nie działa w przypadku pilotów, które zostały sparowane bezprzewodowo z telewizorem.

Telewizor powraca do trybu gotowości po wyświetleniu ekranu powitalnego Philips

Gdy telewizor działa w trybie gotowości, pojawia się ekran powitalny Philips, po czym telewizor powraca do trybu gotowości. To zjawisko jest normalne. Po odłączeniu i ponownym podłączeniu zasilania telewizora wyświetlany jest ekran powitalny, gdy telewizor zostanie włączony następnym razem. Aby włączyć telewizor działający w trybie gotowości, naciśnij przycisk **⏻** na pilocie lub telewizorze.

Kontrolka trybu gotowości telewizora stale miga

Odłącz przewód zasilający od gniazdka elektrycznego. Odczekaj 5 minut i podłącz go ponownie. Jeśli kontrolka będzie nadal migać, skontaktuj się z działem obsługi klienta firmy Philips.

Kanały

Podczas instalacji nie są znajdowane żadne kanały cyfrowe

Zapoznaj się z danymi technicznymi, aby upewnić się, że telewizor obsługuje kanały DVB-T lub DVB-C w danym kraju.

Upewnij się, że wszystkie przewody są prawidłowo podłączone, a także że wybrano odpowiednią sieć.

Zainstalowane wcześniej kanały nie pojawiają się na liście kanałów

Sprawdź, czy wybrana jest właściwa lista kanałów.

Obraz

Brak obrazu/zniekształcony obraz

- Sprawdź, czy antena jest poprawnie podłączona do telewizora.
- Sprawdź, czy wybrano odpowiednie urządzenie jako źródło sygnału wideo.
- Sprawdź, czy urządzenie zewnętrzne lub źródło jest prawidłowo podłączone.

Słychać dźwięk, ale nie ma obrazu

- Zmień źródło wideo na inne, a następnie kolejno przywróć bieżące źródło i przywróć styl obrazu w menu Ustawienia obrazu lub Przywróć ustawienia fabryczne w opcji Ustawienia ogólne.

Słaby odbiór sygnału antenowego

- Sprawdź, czy antena jest poprawnie podłączona do telewizora.
- Na jakość obrazu mogą mieć wpływ głośniki, nieziemione urządzenia audio, światła neonowe, wysokie budynki lub inne duże objekty. Jeśli to możliwe, spróbuj polepszyć jakość odbioru, zmieniając kierunek anteny lub umieszczając urządzenia z dala od telewizora.
- Jeśli odbiór jest słabej jakości tylko na określonym kanale, spróbuj dostroić ten kanał.

Obraz z urządzenia jest słabej jakości

- Sprawdź, czy urządzenie jest prawidłowo podłączone. Sprawdź, czy dla wyjściowego ustawienia wideo urządzenia wybrano najwyższą możliwą rozdzielczość, jeśli dotyczy.
- Przywróć styl obrazu lub zmień na inny styl obrazu.

Ustawienia obrazu zmieniają się po pewnym czasie

Upewnij się, że opcja **Lokalizacja** jest ustawiona na **Dom**. W tym trybie można zmieniać i zapisywać ustawienia.

Pojawia się baner reklamowy

Upewnij się, że opcja **Lokalizacja** jest ustawiona na **Dom**.

Obraz nie jest dopasowany do rozmiarów ekranu

- Zmień format obrazu.
- Zmień Format obrazu na **Oryginalny**.

Nieprawidłowe położenie obrazu

- Sygnały wideo z niektórych urządzeń są nieprawidłowo wyświetlane na ekranie. Sprawdź wyjście sygnału urządzenia.
- Zmień Format obrazu na **Oryginalny**.

Obraz z komputera jest niestabilny

Upewnij się, że komputer używa obsługiwanej rozdzielczości i częstotliwości odświeżania.

Dźwięk

Brak dźwięku lub jego niska jakość

Jeśli sygnał dźwięku nie zostanie wykryty, telewizor samoczynnie wyłączy dźwięk. Nie oznacza to usterki.

- Upewnij się, że ustawienia dźwięku są prawidłowe.
- Sprawdź, czy wszystkie przewody są prawidłowo podłączone.
- Upewnij się, że dźwięk nie jest wyciszony lub ustawiony na zero.
- Upewnij się, że wyjście audio telewizora jest podłączone do wejścia audio zestawu kina domowego.

Dźwięk powinien być odtwarzany przez głośniki zestawu kina domowego.

- Niektóre urządzenia mogą wymagać ręcznego włączenia wyjścia audio HDMI. Jeśli dźwięk HDMI został włączony, ale mimo to go nie słyhać, spróbuj zmienić cyfrowy format audio urządzenia na PCM (Pulse Code Modulation). Instrukcje można znaleźć w instrukcji dołączonej do urządzenia.

HDMI i USB

HDMI

- Należy pamiętać, że obsługa funkcji HDCP (High-bandwidth Digital Content Protection) może wydłużyć czas potrzebny na wyświetlenie przez telewizor treści z urządzenia HDMI.
- Jeśli telewizor nie rozpoznaje urządzenia HDMI, a na ekranie nie pojawia się obraz, przełącz źródło na inne urządzenie, a następnie ponownie włącz poprzednie.
- Jeśli obraz i dźwięk z urządzenia podłączonego do złącza HDMI są zniekształcone, podłącz urządzenie do innego portu HDMI w telewizorze i ponownie uruchom urządzenie źródłowe.
- Jeżeli urządzenie podłączone za pomocą kabla HDMI przesyła zniekształcony obraz lub dźwięk, sprawdź, czy inne ustawienie opcji **HDMI Ultra HD** rozwiąże problem. Aby uzyskać więcej informacji, w menu Pomoc naciśnij kolorowy przycisk **— Słowa kluczowe** i wyszukaj frazę **HDMI Ultra HD**.
- W przypadku przerw w odtwarzaniu dźwięku upewnij się, że ustawienia wyjścia urządzenia HDMI są prawidłowe.
- Jeśli wykorzystywany jest adapter HDMI–DVI lub przewód HDMI–DVI, należy sprawdzić, czy do wejścia AUDIO L/R lub AUDIO IN (tylko gniazdo typu minijack) jest podłączony dodatkowy przewód audio.

Nie działa funkcja HDMI EasyLink

- Sprawdź, czy urządzenia HDMI są zgodne ze standardem HDMI-CEC. Funkcje EasyLink działają tylko z urządzeniami, które są zgodne ze standardem HDMI-CEC.

Nie jest wyświetlana ikona głośności

- Takie zjawisko jest normalne, jeśli po podłączeniu

urządzenia audio HDMI-CEC używasz pilota do regulowania głośności.

Nie są wyświetlane zdjęcia, filmy i pliki muzyczne z urządzenia USB

- Upewnij się, że urządzenie USB zostało skonfigurowane jako zgodne z klasą urządzeń pamięci masowej według opisu w dokumentacji urządzenia.
- Sprawdź, czy urządzenie USB jest zgodne z telewizorem.
- Sprawdź, czy formaty plików audio i zdjęć są obsługiwane przez telewizor.

Przerywane odtwarzanie plików z urządzenia USB

- Niska klasa urządzenia USB może ograniczać szybkość przesyłania danych do telewizora, co powoduje problemy z odtwarzaniem.

Sieć

Nie znaleziono sieci Wi-Fi lub występują zakłócenia

- Kuchenki mikrofalowe, telefony DECT i inne znajdujące się w pobliżu urządzenia Wi-Fi 802.11b/g/n/ac mogą powodować zakłócenia sieci bezprzewodowej.
- Upewnij się, że zapory firewall w sieci pozwalają na dostęp do połączenia bezprzewodowego telewizora.
- Jeśli sieć bezprzewodowa nie działa w domu właściwie, spróbuj zainstalować sieć przewodową.

Nie działa Internet

- Jeśli połączenie z routerem jest prawidłowe, sprawdź połączenie z Internetem.

Połączenie z komputerem i Internetem jest powolne

- Sprawdź w instrukcji obsługi bezprzewodowego routera jego zasięg wewnątrz pomieszczeń, szybkość przesyłania i inne czynniki związane z jakością sygnału.
- Router wymaga szybkiego (szerokopasmowego) połączenia z Internetem.

DHCP

- Jeśli nawiązanie połączenia nie jest możliwe, sprawdź ustawienie DHCP (Dynamic Host Configuration Protocol) w routerze. Ustawienie DHCP powinno być włączone.

Niska jakość podczas oglądania filmów przesyłanych strumieniowo

- Jakość obrazu/dźwięku w trakcie strumieniowego przesyłania obrazu zależy od oryginalnej zawartości dostarczanej przez aplikacje do strumieniowego przesyłania obrazu.
- Aby zapewnić najlepsze wrażenia podczas oglądania filmów przesyłanych strumieniowo, niezbędne jest szybkie i stabilne połączenie sieciowe. Zalecana szybkość połączenia sieciowego dla strumieniowego przesyłania obrazu jest następująca:
 - Standardowa jakość obrazu (SD): 5 Mb/s
 - Wysoka jakość obrazu (HD): 10 Mb/s

Bluetooth

Nie można sparować

- Upewnij się, że urządzenie jest w trybie parowania. Zapoznaj się z instrukcją obsługi urządzenia.
- Umieść głośnik bezprzewodowy jak najbliżej telewizora.
- Próba jednoczesnego sparowania kilku urządzeń z telewizorem może się nie powieść.

Utrata połączenia Bluetooth

- Zawsze umieszczaj głośnik bezprzewodowy w odległości 5 metrów od telewizora.





Synchronizacja dźwięku i obrazu w trybie Bluetooth

- Zanim kupisz głośnik Bluetooth, sprawdź jego możliwości synchronizacji dźwięku z obrazem (m.in. dialogów). Nie wszystkie urządzenia Bluetooth działają prawidłowo. Zasięgnij rady sprzedawcy.

Nieprawidłowy język menu

Nieprawidłowy język menu

Ustaw żądany język.

- 1 - Naciśnij przycisk  HOME, aby przejść do ekranu głównego.
- 2 - Wybierz ikonę  (Ustawienia) na pasku systemowym w górnej części ekranu głównego i naciśnij przycisk OK.
- 3 - Pięć razy naciśnij przycisk  (w dół).
- 4 - Trzy razy naciśnij przycisk  (w prawo), wybierz język i naciśnij przycisk OK.
- 5 - Naciśnij przycisk  Wstecz, aby zamknąć menu.

27.4

Pomoc w Internecie

Aby rozwiązać problem związany z telewizorem marki Philips, możesz skorzystać z naszej pomocy technicznej w Internecie. Należy w tym celu wybrać język i wprowadzić numer modelu produktu.

Odwiedź stronę www.philips.com/TVsupport

Na stronie pomocy technicznej możesz znaleźć numer telefonu kontaktowego w swoim kraju, a także odpowiedzi na często zadawane pytania. W niektórych krajach można porozmawiać na czacie z jednym z naszych współpracowników i zadać mu pytania bezpośrednio lub za pomocą poczty elektronicznej.

Ze strony internetowej można pobrać nowe oprogramowanie do telewizora oraz instrukcję obsługi do przeglądania w komputerze.

27.5

Naprawa i pomoc techniczna

W razie potrzeby możesz skontaktować się telefonicznie z działem obsługi klienta w swoim kraju. W razie potrzeby nasi specjaliści zajmą się naprawą urządzenia.

Numer telefonu znajduje się w drukowanej dokumentacji dołączonej do telewizora.

W razie potrzeby można też odwiedzić naszą stronę internetową www.philips.com/TVsupport i wybrać odpowiedni kraj.

Numer modelu i numer seryjny telewizora

Konieczne może być podanie numeru modelu oraz numeru seryjnego telewizora. Numery te można znaleźć na etykiecie opakowania oraz z tyłu lub na spodzie urządzenia.

Ostrzeżenie

Nie wolno samodzielnie naprawiać telewizora. Może to spowodować poważne obrażenia, nieodwracalne uszkodzenie telewizora oraz utratę gwarancji.

Bezpieczeństwo i konserwacja

28.1

Bezpieczeństwo

Ważne

Przed rozpoczęciem korzystania z telewizora przeczytaj wszystkie instrukcje dotyczące bezpieczeństwa i upewnij się, że je rozumiesz. Jeśli uszkodzenia zostały spowodowane przez postępowanie niezgodne z instrukcjami, gwarancja traci ważność.

Niebezpieczeństwo pożaru lub porażenia prądem

- Zawsze chroń telewizor przed deszczem lub wodą. Nie stawiaj w pobliżu telewizora przedmiotów wypełnionych cieczą (np. wazonów). W przypadku rozlania cieczy na telewizor lub dostania się cieczy do jego wnętrza natychmiast odłącz telewizor od źródła zasilania. Aby sprawdzić telewizor przed użyciem, skontaktuj się z działem obsługi klienta firmy Philips.
- Zawsze chroń telewizor, pilota i baterie przed nadmiernym ciepłem. Nigdy nie umieszczaj ich w pobliżu zapalonych świec, otwartego ognia lub innych źródeł ciepła. Nie wystawiaj urządzeń na bezpośrednie działanie promieni słonecznych.
- Nigdy nie należy wkładać przedmiotów do otworów wentylacyjnych oraz innych otworów w telewizorze.
- Nigdy nie stawiaj ciężkich przedmiotów na przewodzie zasilającym.
- Unikaj wywierania nacisku na wtyczki przewodu zasilającego. Luźne wtyczki mogą spowodować iskrzenie lub pożar. Upewnij się, że przewód zasilający nie jest za bardzo naciągnięty podczas obracania ekranu telewizora.
- Aby odłączyć telewizor od sieci elektrycznej, należy odłączyć wtyczkę przewodu zasilającego telewizora. Podczas odłączania przewodu zasilającego należy zawsze ciągnąć za wtyczkę, a nie za przewód. Zawsze powinno być możliwe uzyskanie pełnego dostępu do przewodu zasilającego, wtyczki przewodu oraz gniazdka elektrycznego.

Niebezpieczeństwo obrażeń ciała lub uszkodzenia telewizora

- Do podnoszenia i przenoszenia telewizora, który waży więcej niż 25 kilogramów, potrzebne są dwie osoby.
- Do zamontowania telewizora na podstawie używaj wyłącznie podstawy dołączonej do zestawu. Przymocuj starannie podstawę do telewizora. Ustaw telewizor na płaskiej i równej powierzchni, zdolnej utrzymać ciężar telewizora i podstawy.
- W przypadku zamontowania telewizora na ścianie upewnij się, że konstrukcja bezpiecznie utrzyma ciężar telewizora. Firma TP Vision nie bierze na siebie żadnej odpowiedzialności za niewłaściwy montaż na ścianie będący przyczyną wypadku lub obrażeń.
- Niektóre elementy urządzenia mogą być wykonane ze szkła. Należy się z nimi obchodzić ostrożnie, aby uniknąć obrażeń ciała lub uszkodzenia telewizora.

Niebezpieczeństwo uszkodzenia telewizora!

Przed podłączeniem telewizora do źródła zasilania sprawdź, czy napięcie odpowiada wartości wydrukowanej z tyłu urządzenia. Nie podłączaj telewizora do gniazdka elektrycznego, jeżeli napięcie jest inne.

Zagrożenia związane ze stabilnością

Telewizor może spaść, powodując poważne obrażenia ciała lub śmierć. Wielu urazów, zwłaszcza w przypadku dzieci, można uniknąć, stosując proste środki ostrożności, takie jak:

- Należy **ZAWSZE** upewnić się, że telewizor nie wystaje poza krawędź mebla, na którym stoi.
- **ZAWSZE** należy używać szafek, stojaków lub metod montażu zalecanych przez producenta telewizora.
- **ZAWSZE** należy używać mebli, które są w stanie bezpiecznie utrzymać telewizor.
- **ZAWSZE** należy informować dzieci o niebezpieczeństwie wynikającym ze wspinania się na meble, aby dosięgnąć telewizora lub jego elementów sterujących.
- **ZAWSZE** należy poprowadzić przewody i kable podłączone do telewizora w taki sposób, aby uniemożliwić potknięcie się o nie, pociągnięcie lub złapanie ich.
- **NIGDY** nie należy umieszczać telewizora w niestabilnym miejscu.
- **NIGDY** nie należy umieszczać telewizora na wysokich meblach (np. szafkach lub regałach) bez przymocowania zarówno mebli, jak i telewizora do odpowiedniej podstawy.
- **NIGDY** nie należy umieszczać telewizora na tkaninach ani innych materiałach umieszczonych pomiędzy telewizorem a meblem, na którym stoi.
- **NIGDY** nie należy umieszczać przedmiotów, które

mogłyby zachęcić dzieci do wspinania się – takich jak zabawki czy piloty – na górze telewizora lub mebli, na których znajduje się telewizor.

Jeśli istniejący telewizor ma zostać przeniesiony, należy podjąć takie same działania, jak opisano powyżej.

Ryzyko związane z bateriami

- Nie połykaj baterii. Istnieje ryzyko poparzenia chemicznego.
- Pilot może zawierać baterię pastylkową. Jeśli zostanie ona połknięta, w ciągu 2 godzin może spowodować poważne oparzenia wewnętrzne i doprowadzić do śmierci.
- Przechowuj nowe i zużyte baterie poza zasięgiem dzieci.
- Jeśli nie można bezpiecznie zamknąć komory baterii, przestań używać produktu i przechowuj go poza zasięgiem dzieci.
- Jeśli sądzisz, że baterie mogły zostać połknięte lub w inny sposób znalazły się w organizmie, natychmiast zgłoś się do lekarza.
- Wymiana baterii na baterię niewłaściwego typu grozi pożarem lub wybuchem.
- Wymiana baterii na baterię niewłaściwego typu może zniwelować zabezpieczenie (np. w przypadku niektórych typów baterii litowych).
- Wyrzucenie baterii do ognia lub gorącego piekarnika albo mechaniczne zgniecenie lub przecięcie baterii może doprowadzić do jej wybuchu.
- Pozostawienie baterii w środowisku o bardzo wysokiej temperaturze może doprowadzić do wybuchu lub wycieku łatwopalnego płynu lub gazu.
- Poddanie baterii działaniu bardzo niskiego ciśnienia powietrza może doprowadzić do wybuchu lub wycieku łatwopalnej cieczy lub gazu.

Ryzyko przegrzania

Nie umieszczaj telewizora w ciasnej przestrzeni. W celu zapewnienia odpowiedniej wentylacji zachowaj odstęp o szerokości co najmniej 10 cm z każdej strony telewizora. Upewnij się, że zasłony i inne przedmioty nie będą zakrywać otworów wentylacyjnych telewizora.

Podczas burzy

W przypadku zbliżającej się burzy odłącz telewizor od zasilania oraz anteny.

W trakcie burzy nie dotykaj żadnej części telewizora, przewodu zasilającego ani antenowego.

Niebezpieczeństwo uszkodzenia słuchu

Unikaj korzystania przez dłuższy czas ze słuchawek przy dużych poziomach głośności.

Niska temperatura

W przypadku transportu w temperaturze otoczenia poniżej 5°C, przed podłączeniem telewizora do źródła zasilania rozpakuj go i poczekaj, aż osiągnie temperaturę pokojową.

Wilgotność

W rzadkich przypadkach, w zależności od panującej temperatury i wilgotności, wewnątrz szklanego frontu telewizora mogą skraplać się niewielkie ilości wody (w przypadku niektórych modeli). Aby temu zapobiec, nie należy stawiać telewizora w miejscach narażonych na bezpośrednie działanie promieni słonecznych, wysokich temperatur i dużej wilgoci. Jeśli dojdzie już do skroplenia, zniknie ono samoistnie w czasie kilku godzin działania telewizora. Skropliny nie spowodują uszkodzenia ani usterek telewizora.

28.2

Pielęgnacja ekranu

- Nie dotykaj, nie naciskaj, nie trzymaj ani nie uderzaj ekranu jakimkolwiek przedmiotami.
- Przed czyszczeniem odłącz telewizor od sieci elektrycznej.
- Czyść telewizor i ramę miękką, wilgotną ściereczką. Unikaj dotykania diod LED funkcji Ambilight* z tyłu telewizora. Do czyszczenia telewizora lub pilota nie używaj substancji takich, jak alkohol, środki chemiczne czy inne domowe środki czyszczące.
- Aby uniknąć zniekształcenia obrazu oraz płowienia kolorów, niezwłocznie usuwaj krople wody z ekranu.
- Unikaj wyświetlania nieruchomych obrazów, na ile to możliwe. Nieruchome obrazy to te, które są wyświetlane na ekranie przez długi czas. Nieruchome obrazy to menu ekranowe, czarne pasy, informacje o czasie itp. Jeśli nie możesz uniknąć ich wyświetlania, zmniejsz kontrast i jasność obrazu, aby zapobiec uszkodzeniu ekranu.

* Informacja o diodach LED funkcji Ambilight dotyczy tylko modeli, które obsługują tę funkcję.

Zasady korzystania

29.1

Zasady korzystania — telewizor

2022 © TP Vision Europe B.V. Wszelkie prawa zastrzeżone.

Ten produkt został wprowadzony na rynek przez firmę TP Vision Europe B.V. lub jedną z jej spółek zależnych, dalej nazywaną firmą TP Vision, będącą producentem produktu. Firma TP Vision jest gwarantem dla telewizora, do którego dołączono tę broszurę. Philips i emblemat z tarczą Philips są zastrzeżonymi znakami towarowymi firmy Koninklijke Philips N.V.

Dane techniczne mogą ulec zmianie bez powiadomienia. Znaki towarowe są własnością firmy Koninklijke Philips Electronics N.V. lub odpowiednich firm. Firma TP Vision zastrzega sobie prawo do modyfikowania produktów bez konieczności dostosowywania do zmian wcześniejszych partii dostaw.

Pisemne materiały dołączone do telewizora oraz instrukcja obsługi zapisana w pamięci telewizora lub pobrana z witryny internetowej firmy Philips www.philips.com/TVsupport są opracowane pod kątem zestawu używanego zgodnie z przeznaczeniem.

Materiały zawarte w niniejszej instrukcji są opracowane pod kątem zestawu używanego zgodnie z przeznaczeniem. Jeśli produkt lub jego poszczególne moduły są używane do innych celów niż określa to niniejsza instrukcja, należy uzyskać potwierdzenie prawidłowego i odpowiedniego zastosowania. Firma TP Vision gwarantuje, że zawartość materiałów nie narusza żadnych patentów zarejestrowanych w Stanach Zjednoczonych. Firma nie udziela żadnych dodatkowych gwarancji ani w sposób wyraźny, ani dorozumiany. Firma TP Vision nie może zostać pociągnięta do odpowiedzialności za jakiegokolwiek błędy w zawartości tego dokumentu ani za wszelkie problemy wynikające z tej zawartości. Błędy zgłoszone firmie Philips zostaną poprawione i opublikowane w witrynie pomocy technicznej firmy Philips w najkrótszym możliwym terminie.

Warunki gwarancji — niebezpieczeństwo obrażeń ciała, uszkodzenia telewizora lub unieważnienia gwarancji!

Nigdy nie naprawiać samodzielnie telewizora. Należy używać telewizora i akcesoriów wyłącznie w sposób określony przez producenta. Symbol ostrzeżenia umieszczony z tyłu telewizora oznacza niebezpieczeństwo porażenia prądem. Nigdy nie

zdejmować osłony telewizora. W celu przeprowadzenia serwisu lub naprawy zawsze należy skontaktować się z działem obsługi klienta firmy Philips. Numer telefonu znajduje się w drukowanej dokumentacji dołączonej do telewizora. W razie potrzeby można także odwiedzić naszą stronę internetową www.philips.com/TVsupport i wybrać odpowiedni kraj. Wszelkie wyraźnie zabronione w instrukcji czynności, wszelkie niezalecane lub niezatwierdzone regulacje lub procedury montażu powodują utratę gwarancji.

Charakterystyka pikseli

Niniejszy produkt jest wykonany w technologii z wykorzystaniem dużej liczby kolorowych pikseli. Mimo iż jego współczynnik efektywnych pikseli wynosi co najmniej 99,999%, na ekranie mogą być stale wyświetlane czarne kropki lub jasne plamki światła (czerwone, zielone lub niebieskie). Jest to strukturalna cecha wyświetlacza (w ramach powszechnie obowiązujących standardów przemysłowych), która nie jest uznawana za usterkę.

Zgodność ze standardami CE

Firma TP Vision Europe B.V. niniejszym oświadcza, że ten telewizor jest zgodny z podstawowymi wymaganiami i innymi powiązаныmi warunkami dyrektyw 2014/53/UE (ws. urządzeń radiowych), 2009/125/WE (ws. Ekoprojektu) i 2011/65/WE (ws. RoHS).

Zgodność ze standardami EMF

Firma TP Vision wytwarza i sprzedaje wiele produktów przeznaczonych dla klientów detalicznych, które — jak wszystkie urządzenia elektroniczne — mogą emitować oraz odbierać sygnały elektromagnetyczne. Jedną z najważniejszych zasad biznesowych firmy TP Vision jest podejmowanie wszelkich koniecznych działań zapewniających bezpieczne i nieszkodliwe dla zdrowia korzystanie z jej produktów. Obejmuje to spełnienie wszystkich obowiązujących przepisów prawnych oraz standardów dotyczących emisji fal elektromagnetycznych (EMF) już na etapie produkcji.

Firma TP Vision jest czynnie zaangażowana w opracowywanie, wytwarzanie i sprzedawanie produktów, które nie mają niekorzystnego wpływu na zdrowie. Firma TP Vision zaświadcza, iż zgodnie z posiadaną obecnie wiedzą naukową wytwarzane przez nas produkty są bezpieczne, jeżeli są używane zgodnie z ich przeznaczeniem. Firma TP Vision aktywnie uczestniczy także w doskonaleniu międzynarodowych standardów EMF i przepisów bezpieczeństwa, co umożliwi jej przewidywanie kierunków rozwoju standaryzacji i szybkie dostosowywanie produktów do nowych przepisów.

Zasady korzystania — Smart TV

Można zapoznać się z zasadami korzystania i zasadami dotyczącymi prywatności oraz określić ustawienia prywatności telewizora Smart TV.

Aby otworzyć stronę zasad korzystania z telewizora Smart TV...

1 - Naciśnij przycisk  HOME , aby otworzyć menu główne.

2 - Wybierz opcję Aplikacje, aby otworzyć aplikacje.

Zasady korzystania, Kolekcja Philips TV

Aby uzyskać więcej informacji, w menu Pomoc naciśnij kolorowy przycisk  Słowa kluczowe i wyszukaj frazę Zasady korzystania, Kolekcja Philips TV.

Prawa autorskie

30.1

HDMI

HDMI

Terminy HDMI, HDMI High-Definition Multimedia Interface oraz logo HDMI są znakami towarowymi lub zastrzeżonymi znakami towarowymi firmy HDMI Licensing Administrator, Inc.



30.2

HEVC Advance

HEVC Advance

Jest on objęty przynajmniej jednym roszczeniem patentowym HEVC opublikowanymi na stronie patentlist.accessadvance.com. Przygotowany na przyszłość dzięki zaawansowanemu kodowaniu HEVC.



30.3

AMD FreeSync Premium

AMD FreeSync™ Premium

Bez rwącego się obrazu i spadków klatek – po prostu płynna gra.



Dolby Vision i Dolby Atmos

Dolby Vision i Dolby Atmos

Dolby, Dolby Vision, Dolby Atmos, Dolby Audio oraz symbol podwójnej litery D są zastrzeżonymi znakami towarowymi firmy Dolby Laboratories Licensing Corporation.

Wyprodukowano na licencji firmy Dolby Laboratories. Poufne, nieopublikowane materiały. Copyright © 2012–2021 Dolby Laboratories. Wszelkie prawa zastrzeżone.



30.5

DTS-HD

DTS-HD

Aby uzyskać informacje o patentach firmy DTS, odwiedź stronę <http://patents.dts.com>. Wyprodukowano na licencji firmy DTS Licensing Limited. DTS, symbol graficzny oraz DTS i symbol graficzny łącznie, DTS-HD, Play-Fi, logo DTS-HD oraz logo DTS Play-Fi są zastrzeżonymi znakami towarowymi i/lub znakami towarowymi firmy DTS, Inc. w Stanach Zjednoczonych i/lub innych krajach. © DTS, Inc. Wszelkie prawa zastrzeżone.



30.6

DTS Play-Fi

DTS Play-Fi

Aby uzyskać informacje o patentach firmy DTS, odwiedź stronę <http://patents.dts.com>. Wyprodukowano na licencji firmy DTS Licensing Limited. DTS, symbol graficzny, DTS i symbol graficzny łącznie, Play-Fi oraz logo DTS Play-Fi są zastrzeżonymi znakami towarowymi i/lub znakami towarowymi firmy DTS, Inc. w Stanach Zjednoczonych i/lub innych krajach. © DTS, Inc. WSZELKIE PRAWA ZASTRZEŻONE.

30.7

Wi-Fi Alliance

Wi-Fi

Logo Wi-Fi CERTIFIED® jest zastrzeżonym znakiem towarowym organizacji Wi-Fi Alliance®.



30.8

Kensington

Kensington

(jeśli dotyczy)

Kensington i MicroSaver są zastrzeżonymi w Stanach Zjednoczonych znakami towarowymi firmy ACCO World Corporation z wydanymi patentami i zgłoszonymi wnioskami patentowymi w innych krajach z całego świata.



30.9

Inne znaki towarowe

Wszystkie inne zastrzeżone i niezastrzeżone znaki towarowe są własnością odpowiednich firm.

Oświadczenie o zrzeczeniu się odpowiedzialności w odniesieniu do usług i/lub oprogramowania stron trzecich

Usługi i/lub oprogramowanie oferowane przez strony trzecie mogą zostać zmienione, zawieszane lub wycofane bez uprzedniego powiadomienia. Firma TP Vision nie ponosi odpowiedzialności za tego rodzaju sytuacje.

Indeks

A			
Alarm „wschód słońca”	79		
Alexa	86		
Ambilight+hue	80		
Ambilight+hue, konfiguracja	80		
Ambilight+hue, otoczenie światłem	80		
Ambilight+hue, włączanie lub wyłączanie	80		
Ambilight+Philips Wireless Home	80		
Speakers			
Ambilight, ustawienia	58		
Ambisleep	79		
Aplikacje	41		
Aurora	81		
Automatyczna aktualizacja kanałów	24		
Automatyczny tryb filmu HDMI	62		
B			
Bezprzewodowe kino domowe Play-Fi	57		
Blokada aplikacji	43		
Blokowane funkcje	64		
Blokowane funkcje, Blokada aplikacji	64		
Bluetooth, usuwanie urządzenia	32		
Bluetooth, wybieranie urządzenia	32		
C			
CAM, moduł dostępu warunkowego	30		
CI+	30		
Częstotliwość sieci	25		
D			
Dane przewodnika TV	70		
Dolby Atmos	54		
DVB — cyfrowy przekaz obrazu (Digital Video Broadcasting)	25		
Dysk twardy USB, miejsce na dysku	33		
Dział obsługi klienta	95		
Dźwięk, ustawianie stylu	54		
E			
EasyLink 2.0	56		
EasyLink HDMI CEC	30		
Europejskie oznaczenie Ecolabel	89		
F			
Funkcja Ambilight, Kolor niestandardowy	59		
G			
Gniazdo Common Interface	30		
Granie w gry	76		
H			
HbbTV	20		
I			
Informacje dotyczące bezpieczeństwa	96		
Informacje o produkcie	89		
Instalacja ręczna	26		
Instalacja satelity	21		
Instalacja sieci	37		
Instalacja TV	25		
iTV			20
J			
Jakość odbioru		26	
Język dźwięku		16	
Język napisów		15	
Język napisów, dodatkowy		15	
Język napisów, główny		15	
Język teletekstu, dodatkowy		19	
Język teletekstu, podstawowy		19	
K			
Kanał		13	
Kanał, automatyczna aktualizacja kanałów		24	
Kanał, instalacja		24	
Kanał, instalacja naziemna		24	
Kanał, instalacja satelity		21	
Kanał, klasyfikacja wiekowa		14	
Kanał, opcje		15	
Kanał, ponowna instalacja		25	
Kanał, przewodnik telewizyjny		70	
Kanał, przełączanie na kanał		14	
Kanał, ręczna aktualizacja kanałów		24	
Karta Smart, CAM		30	
Klasyfikacja wiekowa		14	
Klawiatura USB		34	
Klawiatura USB, podłączanie		34	
Kolor, gama kolorów		51	
Komputer, podłączanie		36	
Komunikat aktualizacji kanału		24	
Konsola do gier, podłączanie		33	
Kontakt z firmą Philips		95	
Kontrast, Kontrast dynamiczny		52	
Kontrast, Tryb kontrastu		52	
Kopia listy kanałów		27	
Kopia listy kanałów, bieżąca wersja		27	
Kopia listy kanałów, kopiowanie		27	
Kopia listy kanałów, przesyłanie		27	
L			
Lista kanałów		13	
Lista kanałów, filtrowanie		14	
Lista kanałów, otwieranie		13	
Lista kanałów, wyszukiwanie		13	
Listy kanałów		13	
M			
Moduły CAM telewizji satelitarnej		22	
Mostek hue Bridge		80	
N			
Nagrywanie		72	
Najczęściej wybierane treści		82	
Napisy dialogowe		15	
Naprawa		95	
Nośniki		66	
O			
Obraz, format obrazu		53	
Obraz, szybkie ustawienia		53	
Odbiór testowy		26	
Odległość oglądania		6	

Odtwarzacz płyt Blu-ray, podłączanie	32	U	
Oglądaj telewizję	14	Umieszczenie telewizora	6
Opcje dotyczące kanału	15	Unicable 1	22
Oprogramowanie o otwartym kodzie źródłowym	88	Unicable 2	22
Oprogramowanie, aktualizacja	87	Ustawienia Mimi Sound Personalization	55
Ostrość, Redukcja zniekształceń MPEG	51	Ustawienia systemu Android	39
P		Ustawienia uniwersalnego dostępu	64
Pielęgnacja ekranu	97	Ustawienia wyjścia audio	57
Pilot zdalnego sterowania, baterie	11	Usługa Freeview Play	84
Pliki multimedialne, z komputera lub urządzenia NAS	66	Utylizacja	89
Pliki multimedialne, z urządzenia USB	66	Utylizacja telewizora lub baterii	89
Pomoc techniczna w Internecie	95	Uwydatnienie dialogów	64
Pomoc techniczna, w Internecie	95	W	
Poradnik połączeń	29	Wi-Fi	37
Powiadomienie Dolby Atmos	58	Wideo na żądanie	83
Powiadomienie Dolby Vision	53	Wielkość kroku częstotliwości	26
Połączenie przewodowe	38	Wstrzymywanie programu	73
Problemy, dźwięk	94	Wyczyść, pamięć Internetu	38
Problemy, kanały	93	Wyszukiwanie częstotliwości	25
Problemy, Nieprawidłowy język menu	95	Wyświetl historię aktualizacji oprogramowania	88
Problemy, obraz	93	Włączanie	12
Problemy, pilot zdalnego sterowania	92	Z	
Problemy, połączenie HDMI	94	Zaawansowane ustawienia koloru	51
Problemy, połączenie USB	94	Zabezpieczenie rodzicielskie	14
Problemy, połączenie, Internet	94	Zainstalowane w telewizorze	82
Problemy, połączenie, Wi-Fi	94	Zainstaluj ponownie telewizor	25
Programy, rekomendacje	82	Zarejestruj produkt	92
Przewód zasilający	7	Zasady korzystania	98
Przewodnik telewizyjny	70	Zasady korzystania, Kolekcja Philips TV	40
Przewodnik telewizyjny, przypomnienia	70	Zdjęcia, filmy i muzyka	66
Przyciski na telewizorze	12	Zestaw kina domowego, problemy	31
R		Ś	
Redukcja zniekształceń MPEG	51	Ścieżka dźwiękowa, dodatkowa	16
Rozszerzenia Ambilight	80	Ścieżka dźwiękowa, główna	16
Rozwiązywanie problemów	92	Ż	
S		Żarówki hue	80
Satelita, pakiety kanałów	22		
Satelita, ręczna aktualizacja kanałów	23		
Sieć bezprzewodowa	37		
Sieć przewodowa	37		
Sieć, bezprzewodowa	37		
Sieć, połączenie	37		
Sieć, przewodowa	37		
Sieć, ustawienia	38		
Sprawdzanie zużycia energii	60		
Stacja radiowa	13		
Strona główna	4		
Styl Ambilight	78		
Szybkie menu	46		
T			
Tekst	19		
Telegazeta	19		
Teletekst cyfrowy	19		
Telewizja Interaktywna	20		
Telewizja interaktywna, informacje	20		
Telewizja naziemna, instalacja ręczna	23		
Telewizja naziemna, instalacja ręczna	26		
Telewizja satelitarna, Unicable	22		
Tryb częstotliwości sieci	25		
Tryb gotowości	12		
Tryb osobisty, Korektor	54		
Tryb osobisty, opcja Clear Dialogue	54		



All registered and unregistered trademarks are property of their respective owners.
Specifications are subject to change without notice.
Philips and the Philips' shield emblem are trademarks of Koninklijke Philips N.V. and are used under license from Koninklijke Philips N.V.
This product has been manufactured by and is sold under the responsibility of TP Vision Europe B.V., and TP Vision Europe B.V. is the warrantor in relation to this product.
2022©TP Vision Europe B.V. All rights reserved.

www.philips.com/welcome