

# HYUNDAI

TR 1088 SU3RB/SB/BS



**NÁVOD K POUŽITÍ / NÁVOD NA POUŽITIE  
INSTRUKCJA OBSŁUGI / INSTRUCTION MANUAL  
HASZNÁLATI UTASÍTÁS**

**PŘENOSNÝ PŘEHRÁVAČ S SD/USB A RÁDIEM  
PRENOSNÝ PREHRÁVAČ S SD/USB A RÁDIOM  
PRZENOŚNY ODTWARZACZ SD/USB/RADIO  
SD/USB/RADIO PORTABLE PLAYER  
HORDOZHATÓ SD/USB/LEJÁTSZÓ RÁDIÓVAL**

Vážený zákazníku, děkujeme vám za zakoupení našeho produktu. Než začnete s přístrojem manipulovat, přečtěte si prosím pečlivě tento návod, aby jste se seznámili s funkcemi přístroje a mohli maximálně využít jeho vlastností a díky tomu vám přístroj poskytoval mnoho let věrných a bezproblémových služeb.

### **DŮLEŽITÉ POZNÁMKY**

- Uchovejte bezpečnostní pokyny a návod pro pozdější použití.
- Před uvedením přístroje do provozu si pozorně přečtěte bezpečnostní pokyny.
- Pokud přístroj přestane fungovat kvůli silnému kouři a velkému teplu, neprodleně vyjměte baterie a odpojte napájení.
- Pokud přístroj nepoužíváte, vypněte jej.
- Přístroj čistěte měkkou tkaninou. Nepoužívejte rozpouštědla nebo jiné agresivní čisticí prostředky.
- Nepokoušejte se přístroj rozebrat. Pokud se objeví porucha, obraťte se na kvalifikovaný servis.
- Přístroj neinstalujte na těchto místech:
  - Místa vystavená přímému slunečnímu světlu nebo blízko zařízení vydávajících teplo např. elektrických topných těles.
  - Na jiné stereofonní zařízení, které se nadměrně zahřívá.
  - Místa s nedostatečným odvětráváním nebo prašná místa.
  - Místa vystavena trvalým vibracím.
  - Vlhká a mokrá místa.
- Obsluhujte přístroj pomocí ovládacích prvků a vypínačů podle návodu.
- Tato brožura je průvodcem uživatele pro provoz, není kritériem pro konfiguraci.

## UPOZORNĚNÍ

Z DŮVODU ZAMEZENÍ RIZIKA POŽÁRU A ÚRAZU ELEKTRICKÝM PROUDEM NEPOUŽÍVEJTE TUTO ZÁSTRČKU S PRODLUŽOVACÍM KABELEM, VÍCENÁSOBNOU ZÁSUVKOU ANI JINOU ZÁSUVKOU, POKUD NELZE HROTY ZÁSTRČKY ZCELA ZASUNOUT TAK, ABY NEBYLY ODKRYTÉ. Z DŮVODU ZAMEZENÍ RIZIKA POŽÁRU A ÚRAZU ELEKTRICKÝM PROUDEM NEVYSTAVUJTE PŘÍSTROJ DEŠTI ANI VLHKOSTI.

 <p>Symbol blesku s šipkou uvnitř rovnostranného trojúhelníku upozorňuje uživatele na přítomnost nebezpečného napětí bez izolace ve vnitřním prostoru výrobku, které může být natolik vysoké, že představuje riziko úrazu osob elektrickým proudem.</p>	<p style="text-align: center;"><b>POZOR</b></p> <p style="text-align: center;"><b>NEBEZPEČÍ ÚRAZU ELEKTRICKÝM PROUDEM. NEOTVÍRAT</b></p> <p>Z DŮVODU ZAMEZENÍ RIZIKA POŽÁRU A ÚRAZU ELEKTRICKÝM PROUDEM NEODSTRAŇUJTE KRYT (ANI ZADNÍ KRYT). UVNITŘ PŘÍSTROJE NEJSOU ŽÁDNÉ SOUČÁSTI URČENÉ K OBSLUZE UŽIVATELEM. PŘENECHTE VEŠKERÝ SERVIS KVALIFIKOVANÉMU SERVISNÍMU PERSONÁLU</p>	 <p>Vykřičník uvnitř rovnostranného trojúhelníku se používá k upozornění uživatele na přítomnost důležitých provozních a údržbových (servisních) pokynů v literatuře doprovázející produkt.</p>
--	--	--

Označení upozornění se nachází na spodním krytu přístroje.

### **DŮLEŽITÉ BEZPEČNOSTNÍ POKYNY**

1. Přečtěte si tento návod.
2. Uschovejte tento návod.
3. Dodržujte veškerá varování.
4. Dodržujte veškeré pokyny.
5. Nepoužívejte přístroj v blízkosti vody.
6. Čištění: před čištěním přístroj vytáhněte z elektrické zásuvky. Nepoužívejte tekuté ani aerosolové čisticí prostředky. Přístroj čistěte pouze suchou tkaninou.
7. Neblokujte větrací otvory. Instalujte přístroj dle pokynů výrobce.
8. Nestavte tento produkt na nestabilní vozíky, stojany, trojnožky, konzoly nebo stoly. Produkt může spadnout a způsobit vážné zranění dítěti i dospělému a vážně se poškodit. Používejte přístroj pouze na vozících, stojanech, trojnožkách, konzolách nebo stolech doporučených výrobcem nebo prodávaných spolu s přístrojem. Při upevňování přístroje se řiďte pokyny výrobce a používejte montážní příslušenství doporučené výrobcem. S produktem na vozíku se pohybujte opatrně – náhlé zastavení, použití nadměrné síly nebo nerovný povrch mohou způsobit převržení vozíku s produktem.
9. Neinstalujte přístroj v blízkosti zdrojů tepla, jako jsou radiátory, tepelné výměníky, kamna či jiná zařízení produkující teplo (včetně zesilovačů).
10. Nepokoušejte se překonat bezpečnostní prvky polarizované zástrčky nebo zástrčky s uzemněním. Polarizovaná zástrčka má dva hroty, z nichž jeden je širší, než druhý. Zástrčka s uzemněním má dva hroty a třetí vývod složí k uzemnění. Širší nebo třetí hrot slouží k ochraně vaší bezpečnosti. Pokud nelze zástrčku přístroje zasunout do vaší zásuvky, obraťte se na elektrikáře, aby vám zastaralou zásuvku vyměnil.
11. Chraňte síťový kabel, aby se po něm nešlapalo ani nebyl stlačen, zejména v blízkosti zástrčky, elektrické zásuvky a v místě, kde vychází z přístroje.
12. Používejte jen příslušenství a doplňky určené výrobcem.
13. Během bouřek nebo v případě, že přístroj delší dobu nepoužíváte, vytáhněte jej ze zásuvky.
14. Přenechejte veškerý servis kvalifikovanému servisnímu personálu. Servis je nutný, pokud byl přístroj jakýmkoliv způsobem poškozen, například při poškození síťového kabelu, polítkou tekutinou nebo jestliže se do přístroje dostane cizí předmět, rovněž v případě vystavení dešti či vlhkosti, když přístroj nepracuje normálně nebo došlo k jeho pádu.



15. Tento přístroj nesmí být vystaven kapající ani tekoucí vodě a nesmí se na něj stavět předměty naplněné tekutinou, například vázy.
16. Elektrickou zásuvku nepřetěžujte. Používejte pouze uvedený zdroj napájení.
17. Používejte náhradní díly specifikované výrobcem.
18. Produkt lze instalovat na zeď pouze v případě, že to doporučí výrobce.
19. Po skončení každého servisního zásahu nebo opravy požádejte servisního technika, aby provedl bezpečnostní kontrolu.
20. Zdroje napájení – Tento přístroj musí být provozován pouze s druhem zdrojem napájení uvedeným na typovém štítku. Pokud si nejste jistí elektrickým napájením ve svém domě, obraťte se na prodejce produktu nebo na místní energetickou společnost. U produktů určených k provozu na baterie či jiné zdroje se řiďte provozními pokyny.
21. Vniknutí předmětů nebo tekutin – Během provozu do přístroje nikdy nezastrkávejte skrze otvory předměty jakéhokoliv druhu, protože by mohlo dojít k dotyku s místy o vysokém napětí nebo ke zkratu, což by mohlo mít za následek požár nebo úraz elektrickým proudem. Nikdy na produkt nelijte tekutinu žádného druhu.
22. Poškození vyžadující servis – Pokud nastane některá z následujících situací, vytáhněte přístroj ze zásuvky a přenechejte servis kvalifikovaným servisním technikům:
  - a) byl poškozen síťový kabel nebo zástrčka.
  - b) na přístroj byla vylita tekutina nebo do něj vnikly cizí předměty.
  - c) přístroj byl vystaven dešti nebo vodě.
  - d) přístroj nefunguje běžným způsobem, i když dodržujete provozní pokyny. Používejte pouze ty ovládací prvky, kterých se týká návod, protože nesprávná manipulace s jinými ovládacími prvky může způsobit poškození a často může vyžadovat rozsáhlý zásah kvalifikovaného technika, aby obnovil normální chod produktu.
  - e) přístroj upadl nebo je jakýmkoliv způsobem poškozen; a
  - f) v případě, že produkt vykazuje výraznou změnu ve svém fungování – to vše znamená, že je třeba servisního zásahu.
23. Síťová zástrčka, spojovací zařízení přístroje nebo adaptér pro přímé připojení se používají jako odpojovací zařízení, a jako takové musí být snadno dostupné.
24. Správná likvidace tohoto produktu. Toto označení znamená, že produkt se v EU nesmí likvidovat společně s jiným domácím odpadem. Aby nedošlo k případné škodě na životním prostředí nebo lidském zdraví z důvodu nekontrolované likvidace odpadu, recyklujte prosím tento produkt odpovědně, abyste umožnili udržitelné opětovné použití surovinových zdrojů. Chcete-li použité zařízení vrátit, využijte prosím vratné a sběrné systémy nebo kontaktujte prodejce, u kterého jste produkt zakoupili. Tyto subjekty mohou tento produkt odevzdat k recyklaci šetrné k životnímu prostředí.

# UMÍSTĚNÍ OVLÁDACÍCH PRVKŮ

LCD DISPLEJ

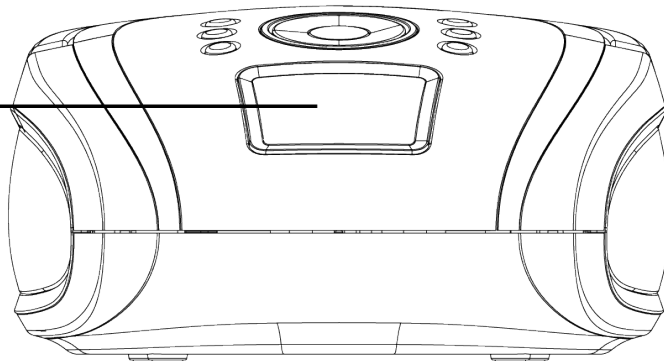

PORT USB

HLASITOST+ / BUDÍK

HLASITOST- / BUDÍK

FUNKCE /  
REŽIM "MODE"

DOLEVA: PŘESKOČENÍ-

DOPRAVA: PŘESKOČENÍ+

NAHORU: PŘEHRÁVÁNÍ / PAUZA

DOLŮ: VYPNOUT ZVUK / PŘISPÁNÍ

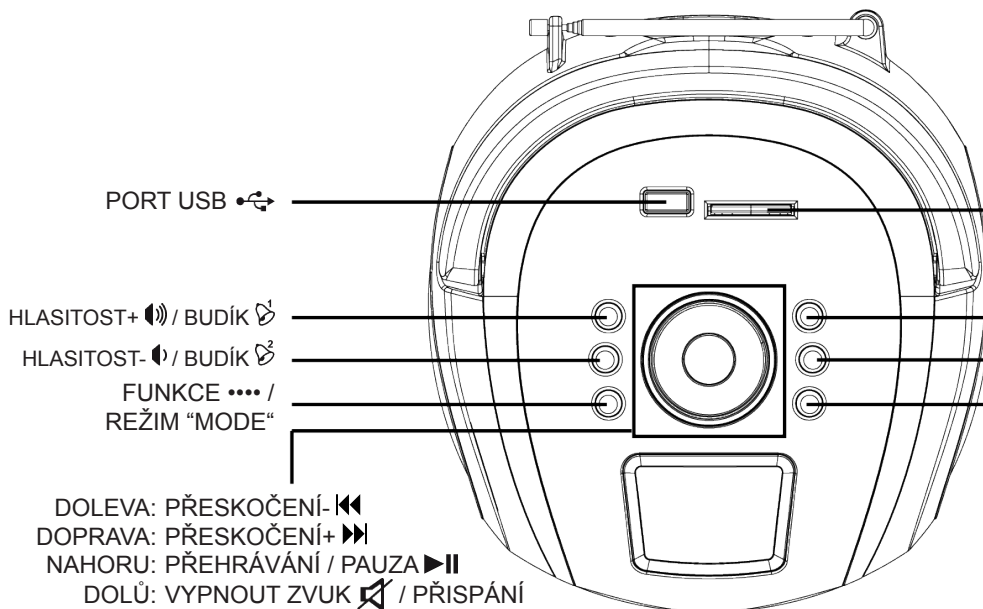

SLOT KARTY SD

PŘEDVOL. STANICE+ "PRE+" /  
ALBUM+

PŘEDVOL. STANICE- "PRE-" /  
ALBUM-

NAPÁJENÍ /  
ODLOŽENÉ VYPNUTÍ

KONEKTOR  
SLUCHÁTEK

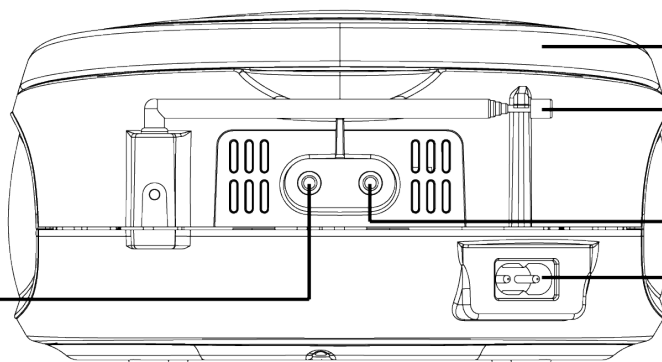

RUKOJEŤ

ANTÉNA FM

KONEKTOR EXTERNÍHO  
VSTUPU AUX-IN

ELEKTRICKÝ SÍŤOVÝ  
KABEL

## DŮLEŽITÉ POZNÁMKY

Neinstalujte přístroj na níže uvedených místech:



- Místa vystavená přímému slunečnímu svitu nebo blízko zařízení vyzařujících teplo, například elektrických topných těles.
- Prašná místa.
- Místa vystavená trvalým vibracím.
- Vlhká místa.

## ZDROJE NAPÁJENÍ

Tento přístroj funguje na napájení střídavým proudem 220-240 V, 50 Hz nebo stejnosměrným proudem z baterií typu „C“ (UM-2) 4 x 1,5 V. Nepokoušejte se provozovat přístroj na jiném zdroji napájení. Mohlo by to způsobit škodu na přístroji a zneplatnění záruky.

Ujistěte se prosím, že zásuvka, do které zapojujete zástrčku tohoto přístroje, je funkční a jde do ní stálý proud.

## PROVOZ NA STŘÍDAVÝ PROUD

1. Pokud se síťový kabel na střídavý elektrický proud (je přiložen) připojí do zásuvky pro střídavý elektrický proud na zadní straně přístroje a druhý konec do domovní zásuvky na střídavý elektrický proud 220-240 V, 50 Hz, přístroj automaticky odpojí baterie a bude fungovat pouze na střídavý elektrický proud.
2. Jedním stisknutím tlačítka “” přístroj zapnete. Opětovným stisknutím a podržením tlačítka “” přístroj vypnete.
3. Tlačítkem MODE můžete přepínat mezi režimy FM, USB, CARD (Karta) nebo AUX (Externí zdroj zvuku).

## PROVOZ NA BATERIE

1. Otevřete kryt prostoru pro baterie.
2. Instalujte 4 baterie typu „C“ (UM-2) 1,5 V (nejsou přiloženy) dle označení správné polaridy uvnitř prostoru pro baterie.
3. Zavřete kryt prostoru pro baterie.

**DŮLEŽITÉ:** Ujistěte se, že baterie jsou správně nainstalovány. Nesprávná polarita může způsobit poškození přístroje a zneplatnění záruky. Chcete-li dosáhnout nejlepšího výkonu s delší životností, doporučujeme používat kvalitní alkalické baterie.

## UPOZORNĚNÍ

1. Nekombinujte staré a nové baterie.
2. Nekombinujte alkalické, standardní (uhlíkovo-zinkové) a nabíjecí baterie (nikl-kadmiové) baterie.
3. Pokud nebudete přístroj delší dobu používat, vyjměte baterie. Staré baterie nebo baterie, ze kterých uniká elektrolyt, mohou způsobit poškození přístroje a zneplatnění záruky.
4. Nevhazujte baterie do ohně, mohou explodovat nebo může dojít k úniku elektrolytu.







## PROVOZ NA BATERIE

### VÝMĚNA BATERIÍ

Pokud dochází ke zkreslení zvukového výstupu, baterie jsou vybité. Je třeba je co nejdříve vyměnit, a to všechny baterie zároveň, aby nedošlo k úniku elektrolytu.











## POUŽÍVÁNÍ FM

1. Stisknutím tlačítka  zapnete přístroj.
2. Pomocí tlačítka režimu MODE přepnete systém do režimu rádia FM.
3. Podržte tlačítko  po dobu 2-3 vteřin. Spustí se automatické vyhledávání kanálů směrem dopředu a na prvním nalezeném kanále se vyhledávání zastaví.
4. Podržte tlačítko  po dobu 2-3 vteřin. Spustí se automatické vyhledávání kanálů směrem dozadu a na prvním nalezeném kanále se vyhledávání zastaví.
5. Během příjmu FM mějte vždy TELESKOPISKOU ANTÉNU FM zcela vytaženou, abyste docílili co nejlepší kvality signálu. Je-li však příjem FM slabý, zkuste posunout přístroj blíže otevřenému oknu, až dosáhnete nejlepšího signálu.
6. Tlačítka  a  můžete ovládat úroveň hlasitosti.
7. Stisknutím a podržením tlačítka  Stisknutím a podržením tlačítka

### Předvolba rozhlasových stanic:

- Tento produkt má funkci automatického vyhledávání a ukládání stanic.
- V režimu FM se stisknutím a podržením tlačítka  spustí automatické vyhledávání a uloží se všechny rozhlasové stanice, které jsou k dispozici.
- Jedním stisknutím tlačítka PRE+ zvolíte následující rozhlasovou stanici, jedním stisknutím tlačítka PRE- zvolíte předchozí rozhlasovou stanici.

## POUŽÍVÁNÍ USB

1. Stisknutím tlačítka  zapnete přístroj.
2. Pomocí tlačítka režimu MODE přepnete systém do režimu USB/SD.
3. Zapojte do portu USB paměťové zařízení USB. Přístroj automaticky spustí přehrávání.
4. Jedním stisknutím tlačítka  přepnete na předchozí stopu; stisknutím a podržením spustíte vyhledávání směrem dozadu.
5. Jedním stisknutím tlačítka  přepnete na následující stopu; stisknutím a podržením spustíte vyhledávání směrem dopředu.
6. Stisknutím tlačítka + spustíte přehrávání následujícího alba. Stisknutím tlačítka - spustíte přehrávání předchozího alba.
7. Tlačítka  a  můžete ovládat úroveň hlasitosti.
8. Stisknutím a podržením tlačítka  přístroj vypnete.

### OPAKOVÁNÍ

Při stisknutím a podržení tlačítka MODE v režimu USB nebo karty se každým stisknutím přepne funkce režimu následovně:

1. - Opakování 1 stopy
2. - Opakování alba

### **Přístroj nemůže načíst zařízení USB.**

- Po připojení zařízení USB k přístroji je možné, že je nutno přepnout na zařízení USB, aby mohlo fungovat.
- Tento přístroj nepodporuje přímé USB propojení s počítačem. Je třeba použít zařízení USB nebo přehrávač MP3.
- Jestliže používáte externí pevný disk USB, je třeba toto zařízení připojit zároveň k externímu zdroji napájení a k přístroji. Pokud používáte přenosný multimediální přehrávač s vlastním napájením, ujistěte se, že je správně vložena baterie.
- Zkontrolujte, zda je souborový systém vašeho zařízení USB naformátován na formát FAT nebo FAT32. Zařízení USB naformátovaná v systému NTFS nejsou s tímto přístrojem kompatibilní.

**Upozornění:** Pokusíte-li se změnit souborový systém, naformátováním svého zařízení vymažete všechna data. Podívejte se nejprve do návodu ke svému zařízení USB.

## POUŽÍVÁNÍ KARTY SD

1. Stisknutím tlačítka STANDBY zapnete přístroj.
2. Pomocí tlačítka režimu MODE přepnete systém do režimu USB/SD.
3. Zasuňte kartu do portu pro kartu SD. Přístroj automaticky spustí přehrávání.
4. Jedním stisknutím tlačítka ◀◀ přepnete na předchozí stopu; stisknutím a podržením spustíte vyhledávání směrem dozadu.
5. Jedním stisknutím tlačítka ▶▶ přepnete na následující stopu; stisknutím a podržením spustíte vyhledávání směrem dopředu.
6. Stisknutím tlačítka Album+ spustíte přehrávání následujícího alba. Stisknutím tlačítka Album- spustíte přehrávání předchozího alba.
7. Tlačítka VOL+ a VOL- můžete ovládat úroveň hlasitosti.
8. Stisknutím tlačítka STANDBY přístroj vypnete.

## OPAKOVÁNÍ

Při stisknutí a podržení tlačítka MODE v režimu USB nebo karty se každým stisknutím přepne funkce režimu následovně:

1. - Opakování 1 stopy
2. - Opakování alba

## Přístroj nemůže načíst paměťovou kartu.

Nejprve zkontrolujte, zda je paměťová karta kompatibilní s přístrojem. Podporovanými paměťovými kartami jsou SD, SDHC a MMC. Přístroj jsme otestovali s většinou paměťových karet na trhu; nemůžeme však zaručit úplnou kompatibilitu se všemi kartami na trhu v důsledku toho, že se používá řada technologických standardů. Pokud budete mít problém s kompatibilitou, použijte prosím paměťovou kartu o nižší kapacitě (2 GB nebo menší) nebo přístroj propojte přes zařízení USB.

## POUŽÍVÁNÍ HODIN

1. Nastavení hodin je k dispozici pouze v režimu OFF (Vypnuto).
2. Stiskněte a podržte tlačítko ▶||, dokud se přístroj nepřepne do režimu nastavení hodin. Displej začne blikat a přístroj bude v režimu pro nastavení zobrazení času v režimu 12 nebo 24 hodin.
3. Tlačítka ◀◀ a ▶▶ zvolte požadované nastavení.
4. Tlačítkem ▶|| nastavení potvrdíte a přejdete k dalšímu nastavení.
5. Opakováním kroků 3 a 4 nastavíte hodiny a minuty.

## POUŽÍVÁNÍ BUDÍKU

1. Nastavení budíku je k dispozici pouze v režimu OFF (Vypnuto).
2. Stiskněte a podržte tlačítko ☞ nebo ☞ dokud se přístroj nepřepne do režimu nastavení budíku.
3. Displej začne blikat, přičemž je připraven k nastavení hodnoty hodin.
4. Tlačítka ◀◀ a ▶▶ zvolte požadované nastavení.
5. Tlačítkem ☞ nebo ☞ nastavení potvrdíte a přejdete k dalšímu nastavení.
6. Opakováním kroků 3 a 4 nastavíte minuty a zdroje zvuku budíku (bzučák, rádio FM nebo USB/SD).
7. Po nastavení se budík aktivuje.
8. Opětovným stisknutím tlačítka ☞ nebo ☞ budík aktivujete nebo deaktivujete.

## PŘISPÁNÍ

Když budík zní, můžete buzení odložit o 9 minut stisknutím tlačítka ✎.



## POUŽÍVÁNÍ EXTERNÍHO ZDROJE ZVUKU AUX-IN

1. Pomocí kabelu s konektory 3,5 mm propojte přístroj a příslušné zařízení.
2. Pomocí tlačítka režimu MODE přepněte systém do režimu AUX.
3. Stiskněte tlačítka ►|| a můžete poslouchat.

**Poznámka:** Režim AUX se objeví, pouze pokud je přístroj propojen kabelem s konektorem 3,5 mm (externí kabel s konektorem 3,5 mm není přiložen).

## POUŽÍVÁNÍ FUNKCE ODLOŽENÉHO VYPNUTÍ

1. Stisknutím tlačítka z z nastavte časovač automatického vypnutí po nastavené době (90 > 80 > 70 > 60 ... 10 > VYP.)
2. Přístroj můžete rovněž kdykoliv vypnout stisknutím a podržením tlačítka ⏻.

## TECHNICKÉ SPECIFIKACE

### Obecné

Napájení: střídavý proud 100 – 240 V, 50/60 Hz  
stejnoseměrný proud 4 x baterie 1,5 V typu C (UM-2) (nejsou přiloženy)

Příkon: 4 W

Spotřeba v pohotovostním režimu: 0,18 W

Výstupní výkon (RMS) 2 x 1 W

Rozměry přístroje: 182 x 170 x 90 mm Hmotnost přístroje: 0,6 kg

### Rádio

Ladící frekvence FM: 87,5 – 108 MHz

## PÉČE A ÚDRŽBA

1. Děti mohou toto zařízení používat jen pod dohledem.
2. Kabel sluchátek nikdy neomotávejte kolem zvířat či lidí. U dlouhých vodičů je třeba dbát zvýšené opatrnosti.
3. Přístroj čistěte vlhkou (nikdy mokrou) tkaninou. Nikdy nepoužívejte rozpouštědla ani čisticí prostředky.
4. Nenechávejte přístroj na přímém slunci ani na velmi teplých, vlhkých či prашných místech.
5. Stavte přístroj mimo dosah topných zařízení a zdrojů elektrického šumu, jako jsou zářivky či elektromotory.

## PRŮVODCE ŘEŠENÍM PROBLÉMŮ

Projev	Možná příčina	Solution
Při příjmu vysílání FM je slyšet šum nebo je zvuk zkreslený	- Stanice FM není dobře naladěna - Teleskopická anténa FM není vytažena	- Přeladte rozhlasovou stanici FM - Vytáhněte teleskopickou anténu FM
V režimu FM není nic slyšet	- Přístroj není přepnutý do režimu FM - Hlasitost je nastavena na minimum	- Přepínač funkcí přepněte do polohy FM - Zvyšte hlasitost
Při vysoké hlasitosti zní zvuk zkresleně	- Hlasitost je nastavena na maximum	- Nastavte hlasitost na nižší poslouchatelnou úroveň



**VAROVÁNÍ:** NEVYSTAVUJTE SPOTŘEBIČ DEŠTI NEBO VLHKOSTI ABYSTE PŘEDEŠLI VZNIKU POŽÁRU NEBO ÚRAZU ELEKTRICKÝM PROUDEM. VŽDY SPOTŘEBIČ VYPNĚTE ZE ZÁSUVKY KDYŽ JEJ NEPOUŽÍVÁTE NEBO PŘED OPRAVOU. V PŘÍSTROJI NEJSOU ŽÁDNÉ ČÁSTI OPRAVITELNÉ SPOTŘEBITELEM. VŽDY SE OBRACEJTE NA KVALIFIKOVANÝ AUTORIZOVANÝ SERVIS. PŘÍSTROJ JE POD NEBEZPEČNÝM NAPĚTÍM .

### **Informace o ochraně životního prostředí**

Udělali jsme to nejlepší pro snížení množství obalů a zajistili jsme jejich snadné rozdělení na 3 materiály: lepenka, papírová drť a roztažený polyetylén. Tento přístroj obsahuje materiály, které mohou být po demontáži specializovanou společností recyklovány. Dodržujte prosím místní nařízení týkající se nakládání s balíci materiály, vybitými bateriemi a starým zařízením.

### **Likvidace starého elektrozařízení a použitých baterií a akumulátorů**



Tento symbol na výrobku, jeho příslušenství nebo na jeho obalu označuje, že s výrobkem nesmí být nakládáno jako s domácím odpadem. Po ukončení životnosti odevzdejte prosím výrobek nebo baterii (pokud je přiložena) v příslušném místě zpětného odběru, kde bude provedena recyklace tohoto elektrozařízení a baterií. V Evropské unii a v ostatních evropských zemích existují místa zpětného odběru vysloužilého elektrozařízení. Tím, že zajistíte správnou likvidaci výrobku, můžete předejít možným negativním následkům pro životní prostředí a lidské zdraví, které se mohou v opačném případě projevit jako důsledek nesprávné manipulace s tímto výrobkem nebo baterií či akumulátorem. Recyklace materiálů přispívá k ochraně přírodních zdrojů. Z tohoto důvodu prosím nevyhazujte vysloužilé elektrozařízení a baterie/akumulátory do domovního odpadu.

Informace o tom, kde je možné vysloužilé elektrozařízení zdarma odložit, získáte u vašeho prodejce, na obecním úřadě nebo na webu [www.asekol.cz](http://www.asekol.cz). Informace o tom, kde můžete zdarma odevzdat použité baterie nebo akumulátory, získáte také u vašeho prodejce, na obecním úřadě a na webu [www.ecobat.cz](http://www.ecobat.cz).

Dovozce zařízení je registrován u kolektivního systému ASEKOL s.r.o. (pro recyklaci elektrozařízení) a u kolektivního systému ECOBAT s.r.o. (pro recyklaci baterií a akumulátorů)

**ZMĚNA TECHNICKÉ SPECIFIKACE VÝROBKU VYHRAZENA VÝROBCEM.**

**Výrobce:** Hyundai Corporation, Seoul, Korea

Ďakujeme vám za zakúpenie nášho produktu. Než začnete s prístrojom pracovať, starostlivo si prečítajte tento návod, aby ste sa zoznámili so všetkými jeho funkciami a vlastnosťami a mohol vám dlhé roky poskytovať verné a bezproblémové služby.

### **DÔLEŽITÉ POZNÁMKY**

- Bezpečnostné pokyny a návod uschovajte na neskoršie použitie.
- Pred prvým zapnutím prístroja si prečítajte bezpečnostní pokyny.
- Pokiaľ prístroj prestane fungovať kvôli silnému dymu a veľkému teplu, ihneď vyberte batérie a odpojte napájanie.
- Pokiaľ nebudete prístroj dlhšiu čas používať, odpojte ho z elektriny a vyberte batérie.
- Prístroj čistite mäkkou tkaninou. Rozpúšťadlá a alkohol sú zakázané.
- Nepokúšajte sa prístroj rozobrať. Akékoľvek opravy prenechajte kvalifikovaným servisom
- Prístroj neinštalujte na týchto miestach:
  - Miesta vystavená priamemu slnečnému svitu alebo blízko zariadení vydávajúcich teplo napr. elektrických topných telies.
  - Na iné zvukové zariadenia, ktoré sa nadmerne zahrievajú.
  - Miesta, kde nie je zaistené vetranie alebo prašná miesta.
  - Miesta vystavená trvalým vibráciami.
  - Vlhké a mokré miesta.
- Obsluhujte prístroj pomocou ovládacích prvkov a vypínačov podľa návodu.
- Táto brožúra je sprievodcom užívateľa pre prevádzku, nie je kritériom pre konfiguráciu.

## UPOZORNENIE

Z DÔVODU ZAMEDZENIA RIZIKA POŽIARU A ÚRAZU ELEKTRICKÝM PRÚDOM NEPOUŽÍVAJTE TÚTO ZÁSTRČKU S PREDLŽOVACÍM KÁBLOM, VIACNÁSOBNOU ZÁSUVKOU ANI INOU ZÁSUVKOU, AK SA NEDAJÚ HROTY ZÁSTRČKY ÚPLNE ZASUNÚŤ TAK, ABY NEBOLI ODKRYTÉ. Z DÔVODU ZAMEDZENIA RIZIKA POŽIARU A ÚRAZU ELEKTRICKÝM PRÚDOM NEVYSTAVUJTE ZARIADENIE DAŽĎU ANI VLHKOSTI.

 <p>Symbol blesku so šípkou vnútri rovnostranného trojuholníka upozorňuje užívateľa na prítomnosť nebezpečného napätia bez izolácie vo vnútornom priestore výrobku, ktoré môže byť natoľko vysoké, že predstavuje riziko úrazu osôb elektrickým prúdom.</p>	<p style="text-align: center;"><b>POZOR</b></p> <p style="text-align: center;">Nebezpečenstvo úrazu elektrickým prúdom. NEOTVÁRAŤ</p> <p>Z DÔVODU ZAMEDZENIA RIZIKA POŽIARU A ÚRAZU ELEKTRICKÝM PRÚDOM NEODSTRAŇUJTE KRYT (ANI ZADNÝ KRYT). VNÚTRI PRÍSTROJA NIE SÚ ŽIADNE SÚČASTI URČENÉ K OBSLUHEUŽÍVATEĽOM. PRENECHAJTE CELÝ SERVIS KVALIFIKOVANÉMU SERVISNÉMU PERSONÁLU</p>	 <p>Výkričník vo vnútri rovnostranného trojuholníka sa používa na upozornenie užívateľa na prítomnosť dôležitých prevádzkových a údržbových (servisných) pokynov v literatúre sprevádzajúcej produkt.</p>
--	---	--

Označenie upozornenia sa nachádza na spodnom kryte prístroja.

### **DÔLEŽITÉ BEZPEČNOSTNÉ POKYNY**

1. Prečítajte si tento návod.
2. Uschovajte tento návod.
3. Dodržujte všetky varovania.
4. Dodržujte všetky pokyny.
5. Nepoužívajte prístroj v blízkosti vody.
6. Čistenie: pred čistením prístroj vyťahnite z elektrickej zásuvky. Nepoužívajte tekuté ani aerosólové čistiace prostriedky. Prístroj čistite len suchou tkaninou.
7. Neblokujte vetracie otvory. Inštalujte prístroj podľa pokynov výrobcu.
8. Nestavajte tento produkt na nestabilné vozíky, stojany, trojnožky, konzoly alebo stoly. Produkt môže spadnúť a spôsobiť vážne zranenie dieťaťu i dospelému a vážne sa poškodiť. Používajte prístroj iba na vozíkoch, stojanoch, trojnožkách, konzolách alebo stoloch odporúčaných výrobcu alebo predávaných spolu s prístrojom. Pri upevňovaní prístroja sa riadte pokynmi výrobcu a používajte montážne príslušenstvo odporúčané výrobcu. S produktom na vozíku sa pohybujte opatrne - náhle zastavenie, použitie nadmernej sily alebo nerovný povrch môžu spôsobiť prevrhnutie vozíka s produktom.
9. Neinštalujte prístroj v blízkosti zdrojov tepla, ako sú radiátory, tepelné výmenníky, kachle či iné zariadenia produkujúce teplo (vrátane zosilňovačov).
10. Nepokúšajte sa prekonať bezpečnostné prvky polarizovanej zástrčky alebo zástrčky s uzemnením. Polarizovaná zástrčka má dva hroty, z ktorých jeden je širší, než druhý. Zástrčka s uzemnením má dva hroty a tretí vývod zloží k uzemneniu. Širší hrot alebo tretí hrot slúži k ochrane vašej bezpečnosti. Ak nie je možné zástrčku prístroja zasunúť do vašej zásuvky, obráťte sa na elektrikára, aby vám zastaranú zásuvku vymenil.
11. Chráňte sieťový kábel, aby sa po ňom nešliapalo ani nebol stlačený, najmä v blízkosti zástrčky, elektrické zásuvky a na mieste, kde vychádza z prístroja.
12. Používajte len príslušenstvo a doplnky určené výrobcu.
13. Počas búrok alebo v prípade, že prístroj dlhšiu dobu nepoužívate, vyťahnite ho zo zásuvky.
14. Prenechajte všetok servis kvalifikovanému servisnému personálu. Servis je nutný, pokiaľ bol prístroj akýmkoľvek spôsobom poškodený, napríklad pri poškodení sieťového kábla, poliatie tekutinou alebo ak sa do prístroja dostane cudzí predmet, takisto v prípade vystavenia dažďu alebo vlhkosti, keď prístroj nepracuje normálne alebo došlo k jeho pádu.



15. Tento prístroj nesmie byť vystavený kvapkajúcej ani tečúcej vode a nesmú sa na neho stavať predmety naplnené tekutinou, napríklad vázy.
16. Elektrickú zásuvku nepreťažujte. Používajte len tento zdroj napájania.
17. Používajte náhradné diely špecifikované výrobcom.
18. Produkt je možné inštalovať na stenu iba v prípade, že to odporučí výrobca.
19. Po skončení každého servisného zásahu alebo opravy požiadajte servisného technika, aby vykonal bezpečnostnú kontrolu.
20. Zdroje napájania - Tento prístroj musí byť prevádzkovaný iba s typom zdroju napájania uvedeným na typovom štítku. Ak si nie ste istí elektrickým napájaním vo svojom dome, obráťte sa na predajcu produktu alebo na miestnu energetickú spoločnosť. Pre výrobky určené na prevádzku na batérie či iné zdroje sa riadte prevádzkovými pokynmi.
21. Vniknutiu predmetov alebo tekutín - Počas prevádzky do prístroja nikdy nezasťrkávajte cez otvory predmety akéhokoľvek druhu, pretože by mohlo dôjsť k dotyku s miestami vysokého napätia alebo ku skratu, čo by mohlo mať za následok požiar alebo úraz elektrickým prúdom. Nikdy na produkt nelejte tekutinu žiadneho druhu.
22. Poškodenie vyžadujúce servis - Ak nastane niektorá z nasledujúcich situácií, vyťahnite prístroj zo zásuvky a prenechajte servis kvalifikovaným servisným technikom:
  - a) bol poškodený sieťový kábel alebo zástrčka.
  - b) na prístroj bola vyliatá tekutina alebo do neho vnikli cudzie predmety.
  - c) prístroj bol vystavený dažďu alebo vode.
  - d) prístroj nefunguje bežným spôsobom, aj keď dodržiavate prevádzkové pokyny. Používajte len tie ovládacie prvky, ktorých sa týka návod, pretože nesprávna manipulácia s inými ovládacími prvkami môže spôsobiť poškodenie a často môže vyžadovať rozsiahly zásah kvalifikovaného technika, aby obnovil normálny chod produktu.
  - e) prístroj spadol alebo je akýmkoľvek spôsobom poškodený; a
  - f) v prípade, že produkt vykazuje výraznú zmenu vo svojom fungovaní - to všetko znamená, že je potrebné servisného zásahu.
23. Sieťová zástrčka, spojovacie zariadenie prístroje alebo adaptér pre priame pripojenie sa používajú ako rušiacie zariadenie, a ako také musia byť ľahko dostupné.
24. Správna likvidácia tohto produktu. Toto označenie znamená, že výrobok sa v EÚ nesmie likvidovať spoločne s iným domácim odpadom. Aby nedošlo k prípadnej škode na životnom prostredí alebo ľudskom zdraví z dôvodu nekontrolovanej likvidácie odpadu, recyklujte prosím tento produkt zodpovedne, aby ste umožnili udržateľné opätovné použitie surovinových zdrojov. Ak chcete použité zariadenia vrátiť, využite prosím vratné a zberné systémy alebo kontaktujte predajcu, u ktorého ste produkt zakúpili. Tieto subjekty môžu tento produkt odovzdať na recykláciu šetrnú k životnému prostrediu.

# UMIESTNENIE OVLÁDACÍCH PRVKOV

LCD DISPLEJ

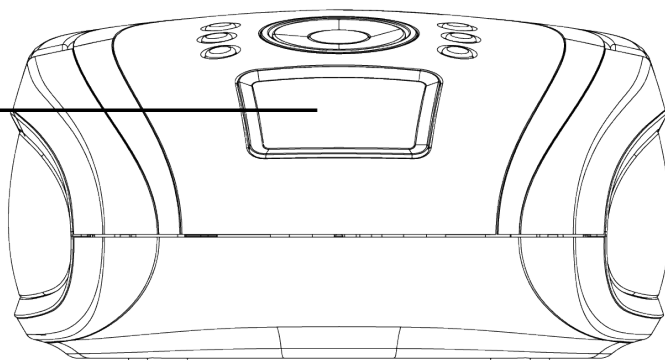

PORT USB

HLASITOSŤ+ /  
BUDÍK  
HLASITOSŤ- /  
BUDÍK  
FUNKCIE /  
REŽIM „MODE“

Doľava: PŘESKOČENIE-  
Doprava: PŘESKOČENIE+  
HORE: PREHRÁVANIE / PAUZA  
DOLE: VYPNÚŤ ZVUK / PRISPANIE

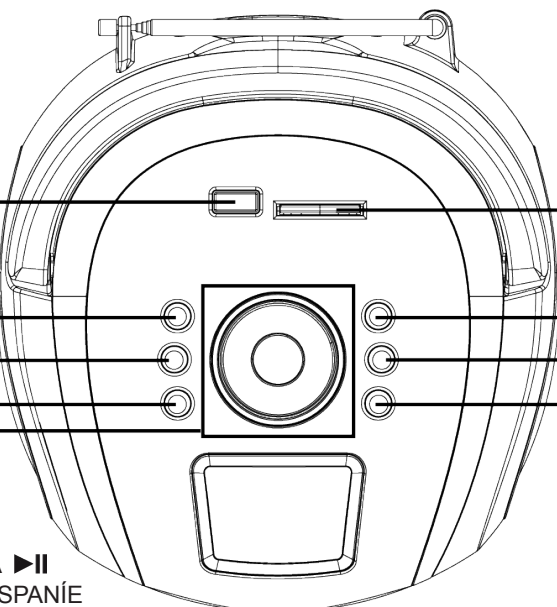

SLOT KARTY SD

PREDVOL. STANICA+ "PRE+" /  
ALBUM+

PREDVOL. STANICA- "PRE-" /  
ALBUM-

NAPÁJENIE / ODLOŽENÉ  
VYPNUTIE

KONEKTOR  
SLUCHÁTEK

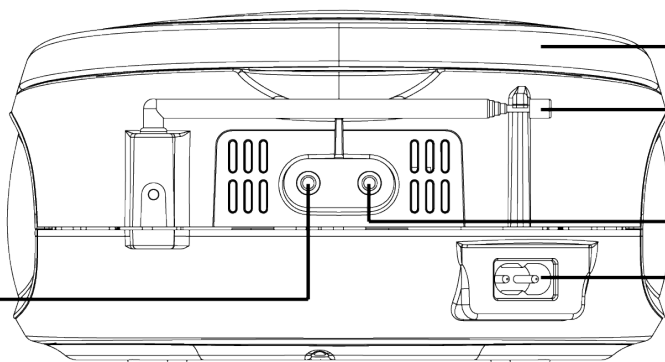

RUKOVEŤ

ANTÉNA FM

KONEKTOR EXTERNÉHO  
VSTUPU AUX-IN

ELEKTRICKÝ SIEŤOVÝ  
KÁBEL



## DÔLEŽITÉ POZNÁMKY

Neinštalujte prístroj na nižšie uvedeních miestach:



- Miesta vystavené priamemu slnečnému svetlu alebo blízko zariadení vyžarujúcich teplo, napríklad v elektrických vykurovacích telies.
- Prašné miesta.
- Miesta vystavené trvalým vibráciám.
- Vlhké miesta.

## ZDROJE NAPÁJANIE

Tento prístroj funguje na napájanie striedavým prúdom 220-240 V, 50 Hz alebo jednosmerným prúdom z batérií typu „C“ (UM - 2) 4 x 1,5 V. Nepokúšajte sa prevádzkovať prístroj na inom zdroji napájania. Mohlo by to spôsobiť škodu na prístroji a neplatnosť záruky.

Uistite sa prosím, že zásuvka, do ktorej zapájate zástrčku tohto prístroja, je funkčná a ide do nej stály prúd.

## PREVÁDZKA NA STRIEDAVÝ PRÚD

- 1 Ak sa sieťový kábel na striedavý elektrický prúd (je priložený) pripojí do zásuvky pre striedavý elektrický prúd na zadnej strane prístroja a druhý koniec do domovej zásuvky na striedavý elektrický prúd 220-240 V, 50 Hz, prístroj automaticky odpojí batérie a bude fungovať iba na striedavý elektrický prúd.
- 2 Jedným stlačením tlačidla  prístroj zapnete. Opätovným stlačením  a podržaním tlačidla prístroj vypnete.
- 3 Tlačidlom MODE môžete prepínať medzi režimami FM, USB, CARD ( Karta ) alebo AUX (externý zdroj zvuku).

## PREVÁDZKA NA BATÉRIE

1. Otvorte kryt priestoru pre batérie.
2. Inštalujte 4 batérie typu „C“ (UM - 2) 1,5 V (nie sú priložené) podľa označenia správnej polarita vo vnútri priestoru pre batérie.
3. Zatvorte kryt priestoru pre batérie.

**DÔLEŽITÉ:** Uistite sa, že batérie sú správne nainštalované. Nesprávna polarita môže spôsobiť poškodenie prístroja a zánik záruky. Ak chcete dosiahnuť čo najlepší výkon s dlhšou životnosťou, odporúčame používať kvalitné alkalické batérie.

## UPOZORNENIE







1. Nekombinujte staré a nové batérie.
2. Nekombinujte alkalické, štandardné (uhlíkovo - zinkové) a nabíjacie batérie (nikel - kadmiové batérie).
3. Ak nebudete prístroj dlhšiu dobu používať, vyberte batérie. Staré batérie alebo batérie, z ktorých uniká elektrolyt, môžu spôsobiť poškodenie prístroja a zánik záruky.
4. Nevhadzujte batérie do ohňa, môžu explodovať alebo môže dôjsť k úniku elektrolytu.

## PREVÁDZKA NA BATÉRIE

### VÝMENA BATÉRIÍ

Ak dochádza ku skresleniu zvukového výstupu, batérie sú vybité. Je potrebné ich čo najskôr vymeniť, a to všetky batérie zároveň, aby nedošlo k úniku elektrolytu.









## POUŽÍVANIE FM

1. Stlačením tlačidla  zapnete prístroj.
2. Pomocou tlačidla režimu MODE prepnete systém do režimu rádia FM.
3. Podržte tlačidlo  po dobu 2-3 sekúnd. Spustí sa automatické vyhľadávanie kanálov smerom dopredu a na prvom nájdenom kanále sa vyhľadávanie zastaví.
4. Podržte tlačidlo  po dobu 2-3 sekúnd. Spustí sa automatické vyhľadávanie kanálov smerom dozadu a na prvom nájdenom kanále sa vyhľadávanie zastaví.
5. Počas prijímu FM majte vždy teleskopické ANTÉNU FM úplne vyťahnutú, aby ste docielili čo najlepšej kvality signálu. Keď je však príjem FM slabý, skúste posunúť prístroj bližšie otvorenému oknu, až dosiahnete najlepšieho signálu.
6. Tlačidlami  a  môžete ovládať úroveň hlasitosti.
7. Stlačením a podržaním tlačidla  prístroj vypnete.

### Predvoľba rozhlasových staníc

- Tento produkt má funkciu automatického vyhľadávania a ukladania staníc.
- V režime FM sa stlačením a podržaním tlačidla  spustí automatické vyhľadávanie a uloženie všetkých rozhlasových staníc, ktoré sú k dispozícii.
- Jedným stlačením tlačidla PRE + zvolíte nasledujúcu rozhlasovú stanicu, jedným stlačením tlačidla PRE - zvolíte predchádzajúcu rozhlasovú stanicu.

## POUŽÍVANIE USB

1. Stlačením tlačidla  zapnete prístroj.
2. Pomocou tlačidla režimu MODE prepnete systém do režimu USB / SD.
3. Zapojte do portu USB pamäťové zariadenie USB. Prístroj automaticky spustí prehrávanie.
4. Jedným stlačením tlačidla  prepnete na predchádzajúcu stopu; stlačením a podržaním spustíte vyhľadávanie smerom dozadu.
5. Jedným stlačením tlačidla  prepnete na nasledujúcu stopu; stlačením a podržaním spustíte vyhľadávanie smerom dopredu.
6. Stlačením tlačidla + spustíte prehrávanie nasledujúceho albumu. Stlačením tlačidla - spustíte prehrávanie predchádzajúceho albumu.
7. Tlačidlami  a  môžete ovládať úroveň hlasitosti.
8. Stlačením a podržaním tlačidla  prístroj vypnete.

## OPAKOVANIE

Pri stlačením a podržaním tlačidla MODE v režime USB alebo karty sa každým stlačením prepne funkcia režime takto:



1. - Opakovanie 1 stopy
2. - Opakovanie albumu

### **Prístroj nemôže načítať zariadenie USB**

- Po pripojení zariadenia USB k prístroju je možné, že je nutné prepnúť na zariadenie USB, aby mohlo fungovať.
- Tento prístroj nepodporuje priame USB prepojenie s počítačom. Je potrebné použiť zariadenie USB alebo prehrávač MP3.
- Ak používate externý pevný disk USB, je potrebné toto zariadenie pripojiť zároveň k externému zdroju napájania a k prístroju. Ak používate prenosný multimedialny prehrávač s vlastným napájaním, uistite sa, že je správne vložená batéria.
- Skontrolujte, či je súborový systém vášho zariadenia USB naformátovaný na formát FAT alebo FAT32. Zariadenie USB naformátované v systéme NTFS nie sú s týmto prístrojom kompatibilné.

**Upozornenie:** Ak sa pokúsite zmeniť súborový systém, formátovaním svojho zariadenia vymažete všetky dáta. Pozrite sa najprv do návodu k svojmu zariadeniu USB.

## POUŽÍVANIE KARTY SD

1. Stlačením tlačidla STANDBY zapnete prístroj.
2. Pomocou tlačidla režimu MODE prepnete systém do režimu USB/SD.
3. Zasuňte kartu do portu pre kartu SD. Prístroj automaticky spustí prehrávanie.
4. Jedným stlačením tlačidla  prepnete na predchádzajúcu stopu; stlačením a podržaním spustíte vyhľadávanie smerom dozadu.
5. Jedným stlačením tlačidla  prepnete na nasledujúcu stopu; stlačením a podržaním spustíte vyhľadávanie smerom dopredu.
6. Stlačením tlačidla Album + spustíte prehrávanie nasledujúceho albumu. Stlačením tlačidla Album - spustíte prehrávanie predchádzajúceho albumu.
7. Tlačidlami VOL + a VOL - môžete ovládať úroveň hlasitosti.
8. Stlačením tlačidla STANDBY prístroj vypnete.

## OPAKOVANIE





Pri stlačením a podržaním tlačidla MODE v režime USB alebo karty sa každým stlačením prepne funkcia režime takto:

1. - Opakovanie 1 stopy
2. - Opakovanie albumu









## Prístroj nemôže načítať pamäťovú kartu.

Najprv skontrolujte, či je pamäťová karta kompatibilná s prístrojom. Podporovanými pamäťovými kartami sú SD, SDHC a MMC. Prístroj sme otestovali s väčšinou pamäťových kariet na trhu; nemôžeme však zaručiť úplnú kompatibilitu so všetkými kartami na trhu v dôsledku toho, že sa používa rad technologických štandardov. Ak budete mať problém s kompatibilitou, použite prosím pamäťovú kartu o nižšej kapacite (2 GB alebo menšie) alebo prístroj prepojte cez zariadenie USB.

## POUŽÍVANIE HODÍN

1. Nastavenie hodín je k dispozícii iba v režime OFF (Vypnuté).
2. Stlačte a podržte tlačidlo  , kým sa prístroj neprepne do režimu nastavenia hodín. Displej začne blikať a prístroj bude v režime pre nastavenie zobrazenia času v režime 12 alebo 24 hodín.
3. Tlačidlami  a  zvolíte požadované nastavenie.
4. Tlačidlom  nastavenie potvrdíte a prejdete k ďalšiemu nastaveniu.
5. Opakovaním krokov 3 a 4 nastavíte hodiny a minúty.

## POUŽÍVANIE BUDÍKA

1. Nastavenie budíka je k dispozícii len v režime OFF (Vypnuté).
2. Stlačte a podržte tlačidlo  alebo  , kým sa prístroj neprepne do režimu nastavenia budíka.
3. Displej začne blikať, pričom je pripravený na nastavenie hodnoty hodín.
4. Tlačidlami  a  zvolíte požadované nastavenie.
5. Tlačidlom  alebo  nastavenie potvrdíte a prejdete k ďalšiemu nastaveniu.
6. Opakovaním krokov 3 a 4 nastavíte minúty a zdroje zvuku budíka (bzučiak, rádio FM alebo USB / SD).
7. Po nastavení sa budík aktivuje.
8. Opätovným stlačením tlačidla  alebo  budík aktivujete alebo deaktivujete.

## PRISPIANIE

Keď budík znie, môžete budenie odložiť o 9 minút stlačením tlačidla  .

## POUŽÍVANIE EXTERNÉHO ZDROJE ZVUKU AUX - IN

1. Pomocou kábla s konektormi 3,5 mm prepojte prístroj a príslušné zariadenie.
2. Pomocou tlačidla režimu MODE prepnete systém do režimu AUX.
3. Stlačte tlačidlo ►|| a môžete počúvať.

**Poznámka:** Režim AUX sa objaví, len ak je prístroj prepojený káblom s konektorom 3,5 mm (externý kábel s konektorom 3,5 mm nie je priložený).

## POUŽÍVANIE FUNKCIE ODLOŽENÉHO VYPNUTIE

1. Stlačením tlačidla **z z** nastavte časovač automatického vypnutia po nastavenej dobe (90 > 80 > 70 > 60... 10 > VYP.)
2. Prístroj môžete tiež kedykoľvek vypnúť stlačením a podržaním tlačidla **⏻**.

## TECHNICKÉ ŠPECIFIKÁCIE

### Všeobecné

Napájanie: striedavý prúd 100 - 240 V, 50/60 Hz

jednosmerný prúd 4 x batérie 1,5 V typu C (UM-2) (nie sú priložené)

Príkion: 4 W

Spotreba v pohotovostnom režime: 0,18 W

Výstupný výkon (RMS) 2 x 1 W

Rozmery prístroja: 182 x 170 x 90 mm Hmotnosť prístroja: 0,6 kg

### Rádio

Ladiace frekvencia FM: 87,5 - 108 MHz

## STAROSTLIVOSŤ A ÚDRŽBA

1. Deti môžu toto zariadenie používať len pod dohľadom.
2. Kábel slúchadiel nikdy neomotávajúť okolo zvierat alebo ľudí. Pri dlhých vodičov je potrebné dbať na zvýšenú opatrnosť.
3. Prístroj čistíte vlhkou (nikdy mokrou) tkaninou. Nikdy nepoužívajte rozpúšťadlá ani čistiace prostriedky.
4. Nenechávajúť prístroj na priamom slnku ani na veľmi teplých, vlhkých alebo prašných miestach.
5. Stavajte prístroj mimo dosahu vykurovacích zariadení a zdrojov elektrického šumu, ako sú žiarivky či elektromotory.

## SPRIEVODCA RIEŠENÍM PROBLÉMOV

Prejav	Možná príčina	Riešenie
Pri príjme vysielania FM je počuť šum alebo je zvuk skreslený	- Stanica FM nie je dobre naladená - Teleskopická anténa FM nie je vytiahnutá	- Preladte rozhlasovú stanicu FM - Vytiahnite teleskopickú anténu FM
V režime FM nie je nič počuť	- Prístroj nie je prepnutý do režimu FM - Hlasitosť je nastavená na minimum	- Prepínač funkcií prepnete do polohy FM - Zvýšte hlasitosť
Pri vysokej hlasitosti znie zvuk skreslene	- Hlasitosť je nastavená na minimum	- Nastavte hlasitosť na nižšiu počuteľnú úroveň



**VAROVANIE:** NEVYSTAVUJTE SPOTREBIČ DAŽĎU ALEBO VLHKOSTI, ABY STE PREDIŠLI VZNIKU POŽIARU ALEBO ÚRAZU ELEKTRICKÝM PRÚDOM. PRED OPRAVOU ALEBO VŽDY, KEĎ SPOTREBIČ NEPOUŽÍVATE, VYPNITE HO ZO ZÁSUVKY V PRÍSTROJI NIESÚ ŽIADNE ČASTI OPRAVITEĽNÉ SPOTREBITEĽOM. VŽDY SA OBRACAJTE NA KVALIFIKOVANÝ AUTORIZOVANÝ SERVIS. SPOTREBIČ JE POD NEBEZPEČNÝM NAPÄTÍM.

### Informácie o ochrane životného prostredia

Urobili sme to najlepšie pre zníženie množstva obalov a zaistili sme ich jednoduché rozdelenie na 3 materiály: lepenka, papierová drť a rozťahnutý polyetylén. Tento prístroj obsahuje materiály, ktoré môžu byť po demontáži špecializovanou spoločnosťou recyklované. Dodržujte prosím miestne nariadenia týkajúce sa nakladania s baliacimi materiálmi, vybitými batériami a starým zariadením.

### Likvidácia starého elektrozariadenia a použitých batérií a akumulátorov



Tento symbol na výrobku, jeho príslušenstve alebo na jeho obale označuje, že s výrobkom nesmie byť nakladané ako s domácim odpadom. Po skončení životnosti odovzdajte prosím výrobok alebo batériu (ak je priložená) v príslušnom mieste spätného odberu, kde bude vykonaná recyklácia tohto elektrozariadenia a batérií. V Európskej únii a v ostatných európskych krajinách existujú miesta spätného odberu odslúženého elektrozariadenia. Tým, že zaistíte správnu likvidáciu výrobku, môžete predísť možným negatívnym následkom pre životné

prostredie a ľudské zdravie, ktoré sa môže v opačnom prípade prejaviť ako dôsledok nesprávnej manipulácie s týmto výrobkom alebo batériou, alebo akumulátorom. Recyklácia materiálov prispieva k ochrane prírodných zdrojov. Z tohto dôvodu prosím nevyhadzujte odslúžené elektrozariadenie a batérie / akumulátory do domového odpadu.

Informácie o tom, kde je možné vyslúžených elektrozariadení alebo použité batérie alebo akumulátory zadarmo odovzdať, získate u vášho predajcu, na obecnom úrade alebo na webe **www.sewa.sk**.

Dovozca zariadenia je registrovaný u kolektívneho systému SEWA, a. s. (pre recykláciu elektrozariadení aj batérií a akumulátorov).

**VÝROBCA SI VYHRADZUJE PRÁVO NA ZMENU TECHNICKEJ ŠPECIFIKÁCIE VÝROBKU.**

**Výrobca:** Hyundai Corporation, Seoul, Korea

**Výhradný dovozca:** ETA - Slovakia, spol s r.o., Stará Vajnorská 8, 831 04, Bratislava 3

Szanowni klienci, dziękujemy Państwu za zakupienie naszego wyrobu. Przed uruchomieniem urządzenia prosimy o staranne przeczytanie niniejszej instrukcji, co pozwoli Państwu korzystać z jego wszystkich funkcji w najdłuższym okresie bezproblemowej eksploatacji.

### **WAŻNE UWAGI**

- Prosimy przechować instrukcję obsługi i zalecenia w celu umożliwienia ich użycia w przyszłości.
- Przed uruchomieniem prosimy starannie przeczytać zalecenia dotyczące bezpieczeństwa
- Jeżeli urządzenie przestanie działać z powodu silnego zapylenia lub wysokiej temperatury, należy niezwłocznie wyjąć baterie i odłączyć zasilanie.
- Jeżeli urządzenie nie jest używane należy je wyłączyć.
- Urządzenie czyści się miękką tkaniną. Nie używamy rozpuszczalników ani innych agresywnych środków czyszczących.
- Urządzenia nie rozbieramy sami. Jeżeli nastąpi uszkodzenie prosimy zwrócić się do wykwalifikowanego serwisu.
- Urządzenia nie należy instalować w następujących miejscach:
  - Miejsca wystawione na bezpośrednie promieniowanie słoneczne lub znajdujące się w pobliżu urządzeń wydzielających ciepło, na przykład grzejników elektrycznych.
  - Nad innymi urządzeniami elektronicznymi wydzielającymi dużo ciepła (wzmacniacze).
  - Miejsca niedostatecznie przewietrzane i zapyłone
  - Miejsca narażone na stałe wibracje
  - Miejsca wilgotne i mokre
- Urządzenie należy obsługiwać za pomocą elementów sterujących i wyłączników zgodnie z instrukcją.
- Ta broszura spełnia rolę przewodnika dla użytkownika, nie służy konfigurowania systemu.



## OSTRZEŻENIA

ABY ZAPOBIEC WYSTĄPIENIU RYZYKA POŻARU LUB PORAŻENIA ELEKTRYCZNEGO, NIE WYSTAWIAĆ URZĄDZENIA NA DZIAŁANIE DESZCZU I WILGOCI.



Symbole ostrzegawcze zostały umieszczone na spodzie urządzenia.

### **WSKAZÓWKI BEZPIECZEŃSTWA**

1. Przeczytać instrukcje.
2. Zachować instrukcje.
3. Zwrócić uwagę na ostrzeżenia.
4. Przestrzegać instrukcji.
5. Urządzenie nie może być używane w pobliżu wody.
6. Czyszczenie – odłączyć urządzenie od prądu przed rozpoczęciem czyszczenia. Nie używać do czyszczenia płynów ani aerozoli. Czyścić wyłącznie suchą ściereczką.
7. Nie blokować żadnych otworów wentylacyjnych. Ustawiać zgodnie ze wskazaniami w instrukcji.
8. Nie umieszczać urządzenia na chwiejnych wózkach, stojakach, trójnogach, wspornikach czy stolikach. Urządzenie może spaść poważnie się uszkadzając i stwarzając ryzyko uszkodzenia i urazów. Używać wyłącznie wózków, stojaków, trójnogów w, wsporników czy stolików w zalecanych przez producenta. Jakiegokolwiek prace instalacyjne powinny być przeprowadzone zgodnie z instrukcją producenta i przy użyciu zalecanych przez producenta akcesoriów. Przenosić urządzenie na stoliku należy z dużą ostrożnością, tak żeby się nie wyrócił.
9. Urządzenie należy ustawiać z dala od źródeł ciepła takich jak kaloryfery, kuchenki i inne urządzenia emitujące ciepło (w tym wzmacniacze).
10. Nie omijać zabezpieczeń w postaci wtyczki spolaryzowanej. Jeśli załączona wtyczka nie pasuje do gniazda, należy skontaktować się z uprawnionym elektrykiem w celu wymiany gniazda na pasujące.
11. Przewody zasilające powinny być poprowadzone tak, żeby uniemożliwić deptanie po nich lub przyciskanie przez stawiane na nich przedmioty.
12. Używać wyłącznie akcesoriów w zalecanych przez producenta.
13. Podczas burzy należy odłączyć urządzenie od źródła zasilania. Podobnie w przypadku, kiedy nie planujemy używać urządzenia przez dłuższy czas.
14. Wszystkie naprawy należy zlecać autoryzowanemu serwisowi, kiedy nastąpi uszkodzenie wtyczki lub kabla zasilającego, do urządzenia dostaną się ciała obce lub zostanie na nie rozlany płyn, urządzenie zostało wystawione na deszcz, urządzenie nie pracuje prawidłowo mimo braku zauważalnych zmian zewnętrznych, urządzenie spadło i uszkodziło się.
15. Należy zwrócić uwagę, by przez otwory urządzenia nie dostały się do jego wnętrza żadne ciała obce lub płyny. Nie stawiać na nim żadnych przedmiotów wypełnionych wodą, takich jak np. wazony.



16. Urządzenie może być podłączone wyłącznie do sieci o parametrach zaznaczonych na tabliczce znamionowej lub w instrukcji. Nie przeciążać gniazd, przedłużaczy i rozgałęziaczy – może to spowodować porażenie elektryczne oraz pożar.
17. Używać wyłącznie części zamiennych zalecanych przez producenta.
18. Urządzenie może być montowane na ścianie wyłącznie, jeśli producent przewiduje taką możliwość.
19. W przypadku konieczności dokonania napraw serwisowych, należy także zlecić przeprowadzenie testów bezpieczeństwa.
20. Źródła zasilania – Urządzenie można podłączać wyłącznie do źródeł zasilania o parametrach zgodnych z parametrami wymienionymi na tabliczce znamionowej. Urządzenia zasilane bateriami, należy instalować i użytkować zgodnie z instrukcją użytkowania.
21. Ciało obce i zalanie - przez otwory urządzenia nie wolno wkładać do wnętrza ciał obcych, może się to stać przyczyną porażenia prądem i uszkodzenia urządzenia. Nie dopuszczać do obryzgnięcia lub zalania urządzenia jakimikolwiek płynami.
22. Uszkodzenia wymagające naprawy serwisowej – urządzenie powinno być naprawiane przez kompetentnych serwisantów, gdy:
  - a) wystąpiło uszkodzenie wtyczki lub przewodu zasilania,
  - b) do urządzenia dostały się jakieś przedmioty lub płyny,
  - c) urządzenie było poddane działaniu deszczu,
  - d) urządzenie zostało upuszczone lub została uszkodzona jego obudowa,
  - e) urządzenie nie działa w normalny sposób,
  - f) Wtyczka przewodu elektrycznego lub zasilacza jest używana do wyłączania urządzenia (odłączania od zasilania), powinna być więc łatwo dostępna.
24. Zużytego czy uszkodzonego urządzenia nie wyrzucać na terenie Unii Europejskiej razem z odpadami gospodarczymi. Urządzenie takie należy dostarczyć do sprzedawcy lub do wyspecjalizowanego punktu zbiórki odpadów tego typu. W ten sposób zapewni się utylizację urządzenia zgodną z zasadami ochrony środowiska. Szczegółowe informacje o punktach zbierania zużytych urządzeń elektrycznych można uzyskać u władz lokalnych.

# ROZMIESZCZENIE ELEMENTÓW STERUJĄCYCH

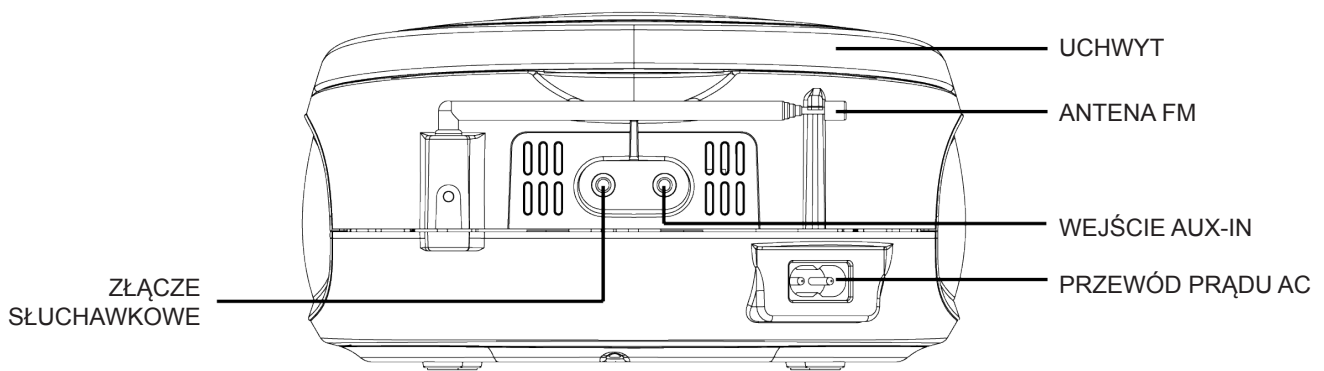
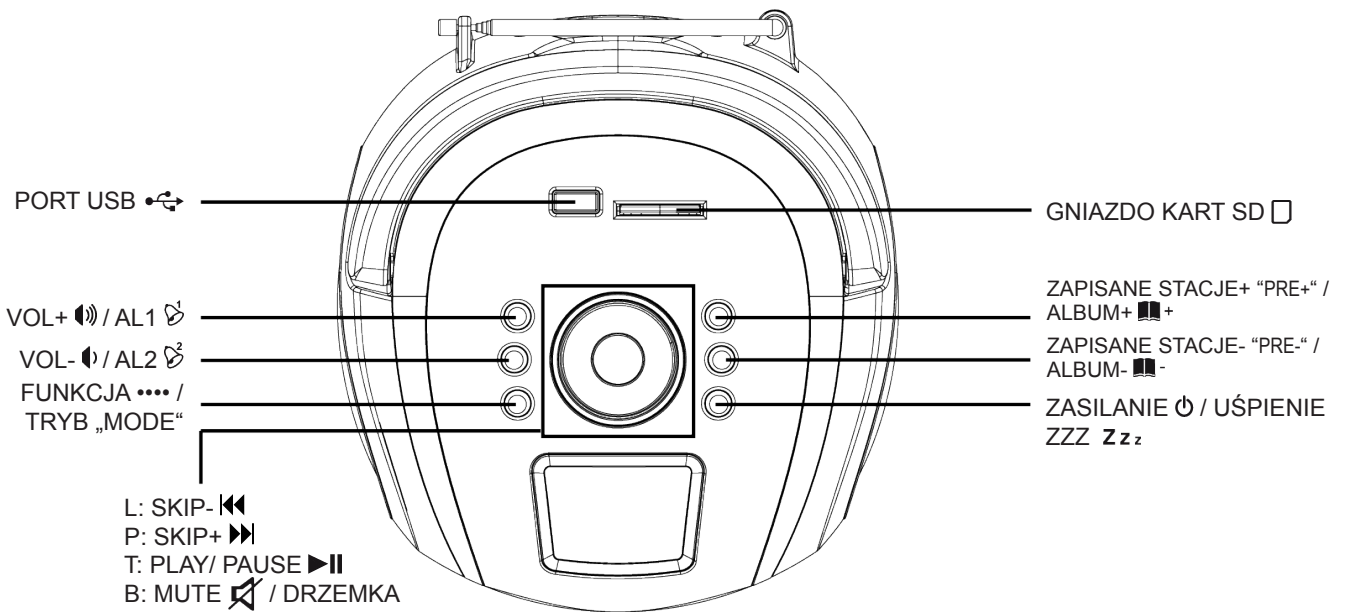
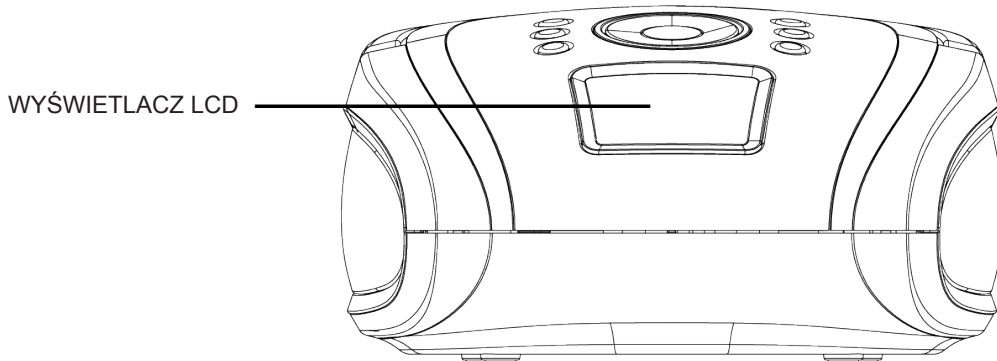

## WAŻNE INFORMACJE

Unikać instalowania urządzenia w następujących miejscach:

- Miejsca wystawione na bezpośrednie działanie promieni słonecznych oraz źródeł ciepła takich jak piecyki elektryczne.
- Miejsca zapyłone.
- Miejsca wystawione na stałe wibracje.
- Miejsca wilgotne i mokre.

## ŹRÓDŁA ZASILANIA

Urządzenie jest zasilane prądem przemiennym AC 220-240V~50Hz lub za pomocą 4 baterii DC1.5V „C” (UM-2). Nie próbować podłączać źródeł zasilania o innych parametrach niż wskazane, może to doprowadzić do uszkodzeń, których naprawy nie obejmuje gwarancja.

Należy sprawdzić czy gniazdo, do którego podłączane będzie urządzenie, działa prawidłowo i czy prąd jest do niego dostarczany w sposób stały.

## ZASILANIE Z SIECI

1. Po podłączeniu przewodu zasilającego (załączony) do złącza znajdującego się z tyłu urządzenia oraz włączeniu wtyczki do gniazda sieci energetycznej o parametrach AC 220-240V~50Hz Urządzenie automatycznie odłączy zasilanie z baterii i będzie zasilane wyłącznie prądem sieciowym.
2. Nacisnąć jeden raz przycisk “

## ZASILANIE BATERYJNE

1. Zdjąć pokrywę komory baterii.
2. Włożyć cztery baterie DC1.5V “C” (UM-2) (nie załączone) zgodnie z oznaczeniami polaryzacji w komorze baterii.
3. Zamknąć pokrywę komory baterii.

**WAŻNE:** Upewnić się, że baterie zostały włożone prawidłowo. Nieprawidłowo włożone baterie mogą doprowadzić do uszkodzeń, których naprawy nie obejmuje gwarancja. W celu najlepszego i najdłuższego użytkowania należy używać baterii alkalicznych dobrej jakości.

## UWAGA

1. Nie łączyć ze sobą baterii starych i nowych.
2. Nie łączyć ze sobą baterii alkalicznych, cynkowo-węglowych czy ładowalnych akumulatorów (niklowo-kadmowych).
3. Jeśli urządzenie ma być nie używane przez dłuższy czas, należy wyjąć z niego baterie żeby nie dopuścić do ich wycieku. Wyciek baterii może doprowadzić do uszkodzeń, których naprawy nie obejmuje gwarancja.
4. Nie wyrzucać baterii do ognia – mogą wybuchnąć lub spowodować wyciek.

## WYMIANA BATERII

Kiedy dźwięk urządzenia jest słabszy, znaczy to, że baterie są słabe. Należy wymienić cały zestaw baterii tak szybko, jak to możliwe, żeby uniknąć wycieku.

## FUNKCJE RADIA FM

1. Nacisnąć jeden raz przycisk "⏻" by włączyć urządzenie.
2. Naciskać przycisk "MODE" by włączyć tryb "FM".
3. Nacisnąć przycisk "▶▶" i przytrzymać przez 2-3 sekundy. Urządzenie będzie szukało i zapisywało kanały w wyższych strefach zakresu FM.
4. Nacisnąć przycisk "◀◀" i przytrzymać przez 2-3 sekundy. Urządzenie będzie szukało i zapisywało kanały w niższych strefach zakresu FM.
5. Podczas odbierania przekazu radiowego FM, antena powinna być rozsunięta na całą długość, żeby zapewnić najlepszy odbiór. Jeśli mimo to, jakość odbioru jest niska, należy przenieść urządzenie w pobliże np. okna i ustawić tak, by uzyskać najlepszy odbiór.
6. Naciskając przyciski "🔊" (VOL+) lub "🔇" (VOL-) regulować poziom głośności.
7. Nacisnąć i przytrzymać przycisk "⏻", by wyłączyć urządzenie.

### Zapisywanie stacji radiowych

- Urządzenie jest wyposażone w możliwość automatycznego wyszukiwania i zapamiętywania stacji radiowych.
- W trybie FM nacisnąć i przytrzymać przycisk "▶▶" do momentu aż radio wyszuka i zapisze dostępne stacje.
- Naciskać przyciski „PRE+” lub „PRE-”, by przechodzić w górę lub w dół do kolejnych zapisanych stacji.

## FUNKCJE USB

1. Nacisnąć jeden raz przycisk "⏻", by włączyć urządzenie.
2. Naciskać przycisk "MODE" by włączyć tryb "USB/SD".
3. Podłączyć pamięć USB do złącza USB. Urządzenie automatycznie rozpocznie odtwarzanie.
4. Nacisnąć przycisk "◀◀" by przejść do poprzedniego utworu, nacisnąć i przytrzymać żeby szybko przewijać w tył.
5. Nacisnąć przycisk "▶▶", by przejść do następnego utworu, nacisnąć i przytrzymać żeby szybko przewijać w przód.
6. Naciskać przycisk "📁+" , by odtworzyć następny album, a przycisk "📁-" , by odtworzyć poprzedni album.
7. Naciskając przyciski "🔊" (VOL+) lub "🔇" (VOL-) regulować poziom głośności.
8. Nacisnąć i przytrzymać przycisk "⏻", by wyłączyć urządzenie.

### Powtarzanie

Podczas odtwarzania z pamięci USB lub z karty SD, naciskać przycisk „MODE”. Każde naciśnięcie będzie zmieniało tryb powtarzania wg. następującej kolejności:

1. Powtarzaj jeden utwór
2. Powtarzaj album

### Jeśli urządzenie nie czyta pamięci USB

- Po podłączeniu pamięci do urządzenia, należy przełączyć je na funkcję USB, zanim rozpocznie się odtwarzanie.
- Urządzenie nie obsługuje bezpośredniego połączenia USB z komputerem. Należy używać urządzenia USB lub odtwarzacza MP3.
- W przypadku używania zewnętrznego dysku USB, należy go podłączyć zarówno do urządzenia jak i do zewnętrznego źródła zasilania. Jeśli używamy samoladującego się dysku, należy sprawdzić czy bateria została wystarczająco naładowana.
- Sprawdzić czy format systemu plików w urządzeniu USB to FAT lub FAT 32. Urządzenia sformatowane w NTSF nie są obsługiwane.

**Uwaga:** w przypadku zmiany systemu plików, formatowanie usunie wszystkie dane. Należy uważnie przeczytać i kierować się instrukcją urządzenia USB.

## FUNKCJE KARTY SD

1. Nacisnąć jeden raz przycisk "⏻", by włączyć urządzenie.
2. Naciskać przycisk "MODE" by włączyć tryb "USB/SD".
3. Włożyć kartę SD do gniazda SD. Urządzenie automatycznie rozpocznie odtwarzanie.
4. Nacisnąć przycisk "⏮" by przejść do poprzedniego utworu, nacisnąć i przytrzymać żeby szybko przewijać w tył.
5. Nacisnąć przycisk "⏭" by przejść do następnego utworu, nacisnąć i przytrzymać żeby szybko przewijać w przód.
6. Naciskać przycisk "■+", by odtworzyć następny album, a przycisk „■-”, by odtworzyć poprzedni album.
7. Naciskając przyciski "🔊" (VOL+) lub "🔇" (VOL-) regulować poziom głośności.
8. Nacisnąć i przytrzymać przycisk "⏻", by wyłączyć urządzenie.

### Powtarzanie

Podczas odtwarzania z pamięci USB lub z karty SD, naciskać przycisk „MODE”. Każde naciśnięcie będzie zmieniało tryb powtarzania wg. następującej kolejności:

1. Powtarzaj jeden utwór
2. Powtarzaj album

### **Jeśli urządzenie nie czyta karty SD**

Sprawdzi, czy karta pamięci jest obsługiwana przez urządzenie. Obsługiwane typy kart to: SD, SDHC, MMC. Producent przeprowadził testy urządzenia z większością dostępnych na rynku kart pamięci. Nie można jednak zagwarantować pełnej zgodności ze wszystkimi dostępnymi kartami, ponieważ aktualnie w użyciu jest wiele standardów technologicznych. W przypadku wystąpienia problemów ze zgodnością, należy używać kart o mniejszej pojemności (2GB lub niższa) albo korzystać z pamięci USB.

## USTAWIENIA ZEGARA

1. Alarm można ustawiać wyłącznie w trybie „OFF”.
2. Nacisnąć i przytrzymać przycisk "🕒<sup>1</sup>" lub "🕒<sup>2</sup>" do momentu przejścia urządzenia w tryb ustawiania alarmu.
3. Na wyświetlaczu będzie migać wskazanie godziny.
4. Naciskając przyciski "⏮" lub "⏭", ustawić żadaną godzinę.
5. Nacisnąć przycisk "🕒<sup>1</sup>" lub "🕒<sup>2</sup>" żeby zatwierdzić wybór i przejść do następnych ustawień.
6. Powtarzać kroki 3 i 4 żeby ustawić minuty, źródło dźwięku budzenia (Dzwonek, Radio FM, Muzyka z pamięci USB lub SD).
7. Po dokonaniu ustawień alarm aktywuje się.
8. Nacisnąć przycisk "🕒<sup>1</sup>" lub "🕒<sup>2</sup>", żeby wyłączyć alarm.

### **DRZEMKA**

Po włączeniu się alarmu nacisnąć przycisk "🔊", żeby opóźnić go o 9 minut.

## FUNKCJA AUX IN

1. Do podłączenia dowolnego zewnętrznego urządzenia audio należy użyć kabla z wtyczkami 3,5 mm.
2. Naciskać przycisk "MODE" by włączyć tryb "AUX".
3. Nacisnąć przycisk "⏭" by rozpocząć odtwarzanie.

**Uwaga:** Trybu "AUX" będzie widoczny tylko po podłączeniu do innego urządzenia kablem 3,5 mm (nie załączony).



## FUNKCJA PRZEJŚCIA W STAN UŚPIENIA

1. Naciskać przycisk **Z z**, by ustawić czas automatycznego wyłączenia (90>80>70>60...10>OFF>).
2. Urządzenie można zawsze wyłączyć naciskając i przytrzymując przycisk **⏻**.

## SPECYFIKACJE

### Główne

Zasilanie: AC: 100V - 240V~ 50/60Hz

DC: 4 baterie 1.5V 'C' (UM-2) (nie załączone)

Pobór energii: 4 W

Pobór energii w trybie czuwania: 0,18W

Moc wyjściowa (RMS): 2 x 1W

Wymiary urządzenia: 182 x 170 X 90 mm Masa urządzenia: 0,6 kg

### Radio

Częstotliwość strojenia: FM: 87,5 -108MHz

## CZYSZCZENIE I KONSERWACJA

1. Dzieci mogą korzystać z urządzenia wyłącznie pod kontrolą.
2. Nigdy nie owijać przewodów słuchawkowych wokół innych osób lub zwierząt. Należy zachować szczególną ostrożność przy używaniu długich przewodów.
3. Urządzenie czyścić miękką suchą (nigdy wilgotną) ściereczką. Nie używać detergentów, rozpuszczalników ani innych tego typu środków czyszczących.
4. Nie zostawiać urządzenia w zasięgu bezpośredniego oddziaływania promieni słonecznych, ani w miejscach gorących, wilgotnych czy zapyłonych.
5. Urządzenie ustawiać z dala od urządzeń grzewczych lub emitujących zakłócenia elektryczne takich jak silniki czy lampy fluorescencyjne.

## ROZWIĄZYWANIE PROBLEMÓW

Objawy	Możliwe przyczyny	Rozwiązanie
Zakłócenia lub zniekształcenie dźwięku w czasie słuchania radia	- Nieprawidłowo dostrojona stacja FM - Antena FM nie rozciągnięta do końca	- Dostroić dokładniej odbieraną stację FM - Rozciągnąć do końca antenę FM
Brak dźwięku podczas słuchania radia	- Urządzenie nie przestawione w tryb „FM” - Zbyt niski poziom głośności	- Naciskać przycisk „MODE”, żeby ustawić funkcję FM - Wyregulować głośność
Zniekształcony dźwięk przy wysokim poziomie głośności	- Poziom głośności ustawiony na maksymalny	- Wyregulować głośność do komfortowego poziomu



**OSTRZEŻENIE:** ABY UNIKNĄĆ NIEBEZPIECZEŃSTWA POŻARU LUB PORAŻENIA PRĄDEM ELEKTRYCZNYM, NIE WOLNO WYSTAWIAĆ SPRZĘTU NA DZIAŁANIE DESZCZU BĄDŹ WILGOCI. URZĄDZENIE ODBIORCZE ZAWSZE WYŁĄCZYĆ Z GNIAZDKA, KIEDY NIE JEST UŻYWANE LUB PRZED NAPRAWĄ. W URZĄDZENIU NIE MA ŻADNYCH CZĘŚCI, KTÓRE BY MÓGŁ ODBIORCASAMODZIELNIE NAPRAWIAĆ. NAPRAWĘ SPRZĘTU NALEŻY ZLECIĆ ODPOWIEDNIO PRZYGOTOWANEMU SERWISU AUTORYZACYJNEMU. URZĄDZENIE ZNAJDUJE SIĘ POD NIEBEZPIECZNYM NAPIĘCIEM.

### **Informacje o ochronie środowiska naturalnego**

Wykonaliśmy to najlepsze, aby obniżyć ilość opakowań i stwierdziliśmy ich łatwe rozdzielanie na 3 materiały: tektura, masa papierowa i rozciągnięty polietylen. Urządzenie to zawiera materiały, które mogą być po demontażu utylizowane wyspecjalizowaną spółką. Prosimy, aby Państwo dotrzymywali miejscowe przepisy dotyczące obchodzenia się z papierami pakowymi, wyładowanymi bateriami i starymi urządzeniami.

### **Likwidacja zużytego sprzętu elektrycznego/elektronicznego oraz utylizacja baterii i akumulatorów**



Ten symbol znajdujący się na produkcie, jego wyposażeniu lub opakowaniu oznacza, że z produktem nie można obchodzić jak z odpadami domowymi. Kiedy urządzenie lub bateria/akumulator będą nadawały się do wyrzucenia prosimy, aby Państwo przewieźli ten produkt na odpowiednie miejsce zbiorcze, gdzie zostanie przeprowadzona jego utylizacja

Na terenie Unii Europejskiej oraz w innych europejskich krajach znajdują się miejsca zbiórki zużytych urządzeń elektrycznych i elektronicznych oraz baterii i akumulatorów.

Dzięki zapewnieniu właściwej utylizacji produktów mogą Państwo zapobiec możliwym negatywnym skutkom dla środowiska naturalnego i ludzkiego zdrowia. Mogłyby one wystąpić w wypadku nieodpowiedniego postąpienia z odpadami elektronicznymi i elektrycznymi lub zużytymi bateriami i akumulatorami.

Utylizacja materiałów pomaga chronić źródła naturalne. Z tego powodu, prosimy nie wyrzucać starych elektrycznych i elektronicznych urządzeń oraz akumulatorów i baterii razem z odpadami domowymi.

Aby uzyskać więcej informacji o sposobach utylizacji starych urządzeń, należy skontaktować się z władzami lokalnymi, przedsiębiorstwem zajmującym się utylizacją odpadów lub sklepem, w którym został produkt kupiony.

**ZMIANA SPECYFIKACJI TECHNICZNEJ PRODUKTU ZASTRZEŻONA PRZEZ PRODUCENTA.**

**Producent:** Hyundai Corporation, Seoul, Korea

**Importer:** DIGISON Polska sp. z o.o., ul. Krzemieniecka 46, Wrocław 54 613 Poland

Dear customer, thank you for purchase of our product. To achieve the utmost in enjoyment and performance, please read this manual carefully before attempting to operate the unit in order to become familiar with its features, and assure you years of faithful, trouble free performance.

### **IMPORTANT NOTES**

- Keep instructions the safety and operating instructions should be retained for future reference.
- Ensure you read the safety warnings carefully below before you operate the unit.
- When the unit distorts because of strong smoke and heat, remove the batteries and cut off the power supply quickly.
- When the set is not going to be used for a long time, unplug the AC lead and remove the batteries.
- Clean the cabinet with soft cloth. Detergent or alcohol is forbidden.
- Don't attempt to disassemble or repair this unit casually. Go to consult the properly qualified center when malfunction happened.
- Avoid installing the unit in locations described below:
  - Places exposed to direct sunlight or close to heat radiating appliances such as electric heaters.
  - On top of other stereo equipment that radiate too much heat.
  - Places locking ventilation or dusty places.
  - Places subjected to constant vibration.
  - Humid or moist places.
- Operate turning controls and switches as instructed in the manual.
- This book is only a guide for user's operation, not a criterion for configuration.

## WARNING

TO PREVENT FIRE OR SHOCK HAZARD, DO NOT USE THIS PLUG WITH AN EXTENSION CORD, RECEPTACLE OR OTHER OUTLET UNLESS THE BLADES CAN BE FULLY INSERTED TO PREVENT BLADE EXPOSURE. TO PREVENT FIRE OR SHOCK HAZARD, DO NOT EXPOSE THIS APPLIANCE TO RAIN OR MOISTURE.

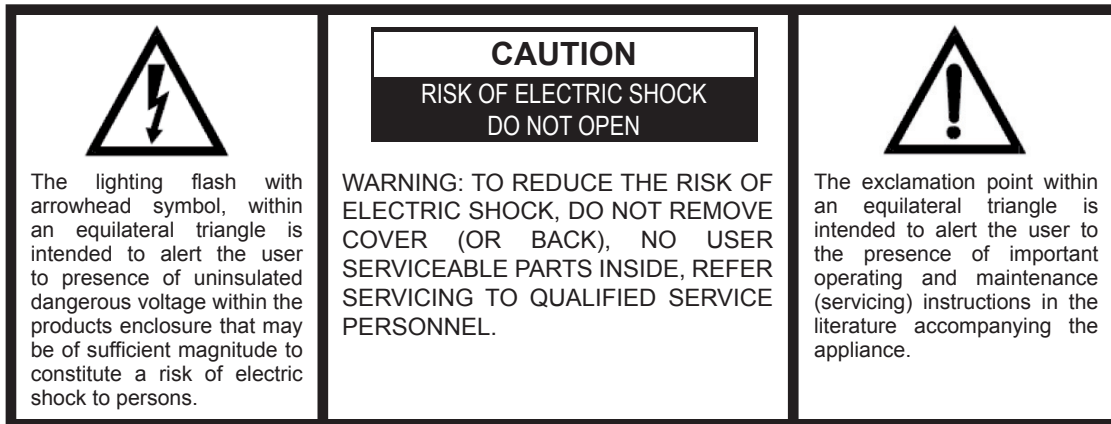

The Caution Marking is located at the bottom enclosure of the apparatus.

### IMPORTANT SAFETY INSTRUCTIONS

1. Read these instructions.
2. Keep these instructions.
3. Heed all warnings.
4. Follow all instructions.
5. Do not use this apparatus near water.
6. Cleaning-Unplug this product from the wall outlet before cleaning. Do not use liquid cleaners or aerosol cleaners. Clean only with dry cloth.
7. Do not block any ventilation openings. Install in accordance with the manufacturer's instructions.
8. Do not place this product on an unstable cart, stand, tripod, bracket, or table. The product may fall, causing serious injury to a child or adult, and serious damage to the product. Use only with a cart, stand, tripod, bracket, or table recommended by the manufacturer, or sold with the product. Any mounting of the product should follow the manufacturer's instructions, and should use a mounting accessory recommended by the manufacturer. A product and cart combination should be moved with care-quick stops, excessive force and uneven surfaces may cause the product and cart combination to overturn.
9. Do not install near any heat sources such as radiators, heat registers, stoves, or other apparatus (including amplifiers) that product heat.
10. Do not defeat the safety purpose of the polarized or grounding-type plug. A polarized plug has two blades with one wider than the other. A grounding type plug has two blades and a third grounding prong. The wide blade or the third prong is provided for your safety. If the provided plug does not fit into your outlet, consult an electrician for replacement of the obsolete outlet.
11. Protect the power cord from being walked on or pinched particularly at plugs, convenience receptacles, and the point where they exit from the apparatus.
12. Only use attachments/accessories specified by the manufacturer.
13. Unplug this apparatus during lightening storms or when unused for a long periods of time.
14. Refer all servicing to qualified service personnel. Servicing is required when the apparatus has been damaged in any way, such as power-supply cord or plug is damaged, liquid has been spilled or objects have fallen into the apparatus, the apparatus has been exposed to rain or moisture, does not operate normally, or has been dropped.



15. This appliance shall not be exposed to dripping or splashing water and that no object filled with liquids such as vases shall be placed on the apparatus.
16. Do not overload wall outlet. Use only power source as indicated.
17. Use replacement part as specified by the manufacturer.
18. The product may be mounted to a wall only if recommended by the manufacturer.
19. Upon completion of any service or repairs to this product, ask the service technician to perform safety checks.
20. Power Sources - This product should be operated only from the type of power source indicated on the marking label. If you are not sure of the type of power supply to your home, consult your product dealer or local power company. For products intended to operate from battery power, or other sources, refer to the operating instruction.
21. Object and Liquid Entry - Never push objects of any kind into this product through openings as they may touch dangerous voltage points or short-out parts that could result in a fire or electric shock. Never spill liquid of any kind on the product.
22. Damage Requiring Service - Unplug this product from the wall outlet and refer servicing to qualified service personnel under the following conditions:
  - a) When the power-supply cord or plug is damaged,
  - b) If liquid has been spilled, or objects have fallen into the product,
  - c) If the product has been exposed to rain or water,
  - d) If the product does not operate normally by following the operating instructions. Adjust only those controls that are covered by the operating instructions as an improper adjustment of other controls may result in damage and will often require extensive work by a qualified technician to restore the product to its normal operation.
  - e) If the product has been dropped or damaged in any way, and
  - f) When the product exhibits a distinct change in performance - this indicates a need for service.
23. The mains plug/appliance coupler/direct plug-in adapter is used as disconnect device, the disconnect device shall remain readily operable.
24. Correct Disposal of this product. This marking indicates that this product should not be disposed with other household wastes throughout the EU. To prevent possible harm to the environment or human health from uncontrolled waste disposal, recycle it responsibly to promote the sustainable reuse of material resources. To return your used device, please use the return and collection systems or contact the retailer where the product was purchased. They can take this product for environmental safe recycling.

# LOCATION OF CONTROL

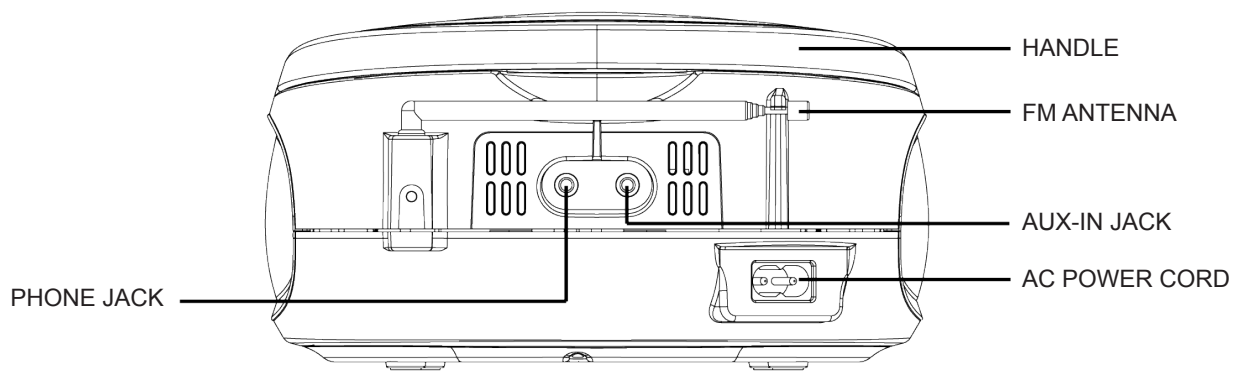
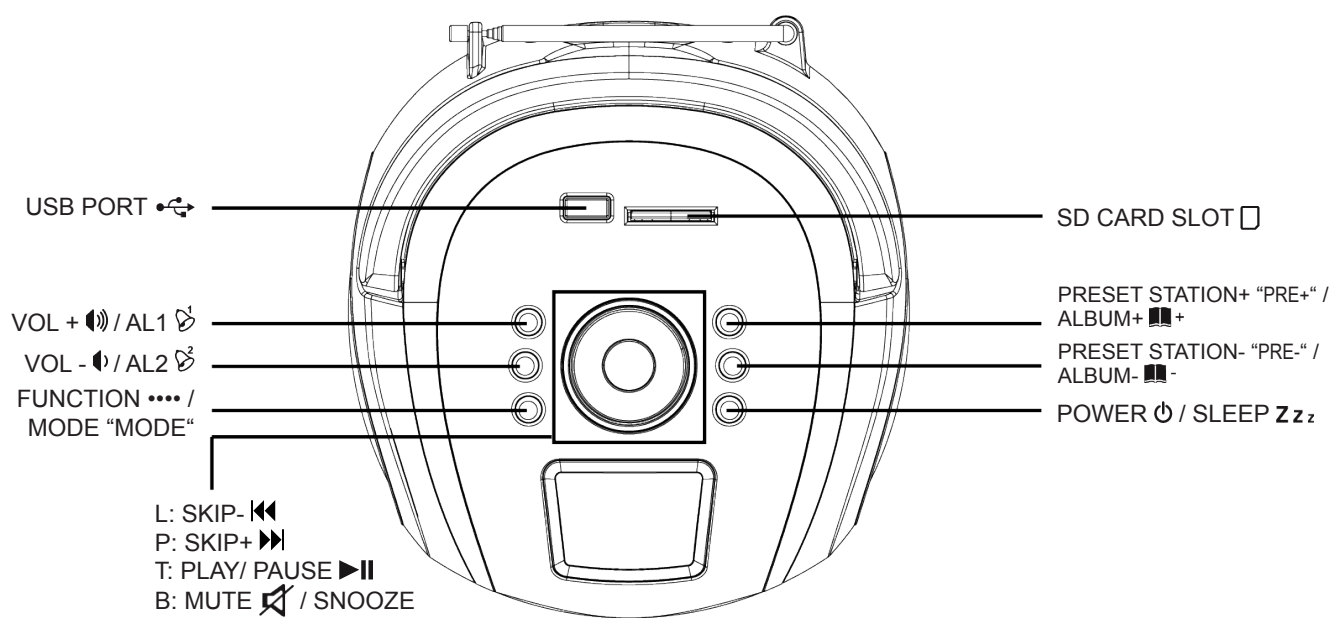
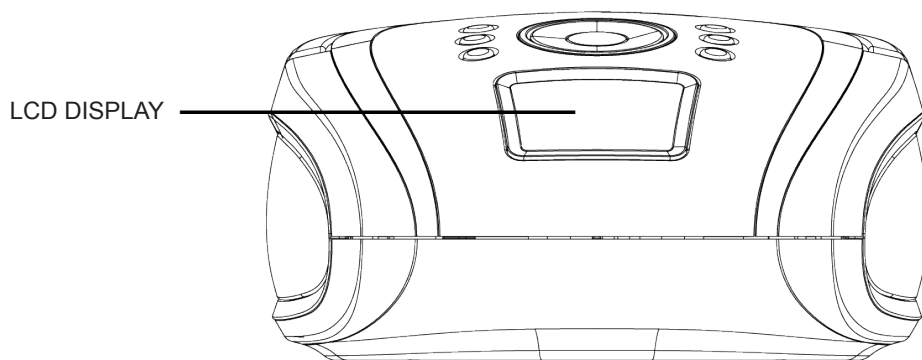



## IMPORTANT NOTES

Avoid installing the unit in locations described below:

- Places exposed to direct sunlight or close to heat radiating appliances such as electric heaters.
- Dusty places.
- Places subject to constant vibration.
- Humid or moist places.

## POWER SOURCES

This unit operates with AC 220-240V~50Hz or 4 x DC1.5V "C" (UM-2) batteries. Do not attempt to operate the unit on any other power source. You could cause damage to the unit and void your warranty.

Please be sure the power outlet you plug this unit into is working and receives constant power.

## AC OPERATION

1. When the AC power cord (included) is connected to the AC Power Socket on the back of the unit and the other end is plugged into a AC 220-240V~50Hz wall outlet, the unit will disconnect the batteries automatically, and operate on AC Power only.
2. Press the "⏻" button once to power on, press and hold the "⏻" again to power off!
3. Press the "MODE" button switch to "FM" or "USB" or "CARD" or "AUX" mode.

## BATTERY OPERATION

1. Remove the BATTERY DOOR.
2. Install 4 x DC1.5V "C" (UM-2) batteries (not included) according to the polarity diagram inside the battery compartment.
3. Close the BATTERY DOOR.

**IMPORTANT:** Be sure that the batteries are installed correctly. Wrong polarity may damage the unit and void the warranty. For best performance and longer operating time, we recommend the use of good quality alkaline-type batteries.

### CAUTION







1. Do not mix old and new batteries.
2. Do not mix alkaline, standard (carbon-zinc) or rechargeable (nickel-cadmium) batteries.
3. If the unit is not to be used for an extended period of time, remove the battery. Old or leaking battery can cause damage to the unit and may void the warranty.
4. Do not dispose of batteries in fire, batteries may explode or leak.

## BATTERY OPERATION

### BATTERY REPLACEMENT

When the output sound of this unit becomes distorted, the batteries are weak. You need to replace all the exhausted batteries at the same time as soon as possible to avoid battery leakage.









## FM OPERATION

1. Press the “” button to switch on the unit.
2. Press the “MODE” button until the system entered the FM Radio mode.
2. Press once the “” button for 2-3 s, and the high side of FM will seeking channel automatically and fix the channel.
3. Press once the “” button for 2-3 s, and the low side of FM will seeking channel automatically and fix the channel.
4. During FM reception, always keep the FM TELESCOPIC ANTENNA fully extended for best performance. However, if FM reception is weak, try repositioning the unit near an open window until you get the best reception.
5. Press the “” or “” to control the volume level.
6. Press and hold the “” button to power off.

### Preset Radio Station

- This product equipped auto station searching & saving function.
- In FM mode, Press and hold “”, unit will auto search and save all available radio station.
- Press “PRE.+” once to select the previous preset station or press “PRE.-” once to select the next preset station.

## USB OPERATION

1. Press the “” button to switch on the unit
2. Press the “MODE” button until the system entered the USB/SD mode
3. Connect the USB flash to the USB port. The unit will start playing automatically
4. Press the “” button once for selecting the previous track, press and hold for backward searching
5. Press the “” button once for selecting the next track, press and hold for forward searching
6. Press “+” for playing the next album. Press “-” for playing the previous album
7. Press “” or “” to control the volume level
8. Press and hold the “” button to switch off the unit

### REPEAT

Press and hold the “MODE” button during USB or Card mode each press switches the mode function as following.

1. - Repeat 1
2. - Repeat Album

### The unit cannot read my USB device.

- Once you have plugged your device to the unit, you may need to switch on the USB device before it can operate.
- This unit does not support a direct USB connection with a computer. You need to use a USB device, or a MP3 player.
- If you are using a USB external hard disk: you need to connect your device simultaneously to an external power source and to the unit. If you are using a self-powered PMP, make sure that the battery is sufficiently loaded.
- Check that the files system of your USB device is formatted into the FAT or FAT 32 format. USB device formatted into NTFS are not compatible with this unit.

**Caution:** if you attempt to modify your file system, formatting your device will erase all data. Please refer to your USB device’s instruction manual first.

## SD CARD OPERATION

1. Press the “STANDBY” button to switch on the unit
2. Press the “MODE” button until the system entered the USB/SD mode
3. Connect the SD Card to the card slot. The unit will start playing automatically
4. Press the “◀◀” button once for selecting the previous track, press and hold for backward searching
5. Press the “▶▶” button once for selecting the next track, press and hold for forward searching
6. Press “Album +” for playing the next album. Press “Album-” for playing the previous album
7. Press “VOL+” or “VOL-” to control the volume level
8. Press and hold the “STANDBY” button to switch off the unit

## REPEAT

Press and hold the “MODE ” button during USB or Card mode each press switches the mode function as following.

1. - Repeat 1
2. - Repeat Album

## The unit cannot read my memory card.

Check firstly that your memory card is compatible with the unit. Supported memory cards are SD, SDHC, MMC formats. We have tested this unit with most of the market’s memory cards ; we cannot however guarantee a full compatibility with all the cards in the market because of the multiple technology standards in use. Should you have a compatibility problem: please use a memory card with a lower capacity (2GB or lower) or else connect the unit through a USB device.

## CLOCK OPERATION

1. Clock setting only available in the OFF mode
2. Press and hold the “▶▶” until the unit entered the clock setting mode. The display will flash and entered the 12/24 hour display setting
3. Press “◀◀” or “▶▶” to select desire setting
4. Press “▶▶” to confirm and enter the next setting
5. Repeat step 3 and 4 for setting the Hour and Minutes

## ALARM OPERATION

1. Alarm setting only available in OFF mode
2. Press and hold the “🕒<sup>1</sup>” or “🕒<sup>2</sup>” button until the system entered the alarm setting mode.
3. Display will flash and entered the hour setting
4. Press “◀◀” or “▶▶” to select desire setting
5. Press “🕒<sup>1</sup>” or “🕒<sup>2</sup>” to confirm and enter the next setting
6. Repeat step 3 and 4 to setting the minutes, wake up sound sources (Buzzer/FM Radio/USB or SD)
7. After setting, the alarm will activities
8. Press “🕒<sup>1</sup>” or “🕒<sup>2</sup>” button once to active or disable the alarm

## SNOOZE

When the alarm is triggered. Press the “🔊” button to delay the alarm for 9 mintues.

## AUX IN OPERATION

1. Connect 3.5 mm cable to this unit and your device with 3.5 mm output jack.
2. Press the “MODE” button until the system entered the AUX mode
3. Press “▶||” on your device and enjoy.

**Remark:** AUX mode will only appear when the unit connected with the 3.5mm jack cable (3.5 mm Aux-in cable not include)

## SLEEP OPERATION

1. Press the “z z z” button to set the auto switch off timer (90>80>70>60...10>OFF>)
2. Unit can also switch off anytime by press and hold the “⏻” button

## SPECIFICATIONS

### General

Power Supply: AC100V - 240V~ 50/60Hz

DC: 4 x 1.5V ‘C’ (UM-2) Batteries (Not included)

Power Consumption: 4W

Standby Power Consumption: 0,18W

Output Power (RMS): 2 x 1W

Unit Dimensions: 182 x 170 X 90 mm      Unit Weight: 0.6 kg

### Radio

Tuning Frequency: FM: 87.5–108MHz

## CARE AND MAINTENANCE

1. Children should be supervised when using this appliance.
2. Never wrap the earphone lead around any animal or person. Special care should be taken with long wires.
3. Clean your unit with a damp (never wet) cloth. Solvent or detergent should never be used.
4. Avoid leaving your unit in direct sunlight or in hot, humid or dusty places.
5. Keep your unit away from heating appliances and sources of electrical noise such as fluorescent lamps or motors.

## TROUBLESHOOTING GUIDE

Symptom	Possible Cause	Solution
Noise or sound distorted on FM broadcast	- Station not tuned properly for FM. - FM telescopic antenna is not extended.	- Retune the FM broadcast station. - FM: Extend FM telescopic antenna.
FM no sound	- Unit not in “FM” function mode. - Volume set at minimum	- Press Function Switch to “FM” position. - Increase Volume.
Sound appears distorted at high volume setting	- Volume control is set to maximum.	- Adjust Volume Control to a lower comfortable level.



**WARNING:** Do not use this product near water, in wet areas to avoid fire or injury of electric current. Always turn off the product when you don't use it or before a revision. There aren't any parts in this appliance which are repairable by consumer. Always appeal to a qualified authorized service. The product is under a dangerous tension.

#### **Old electrical appliances, used batteries and accumulators disposal**



This symbol appearing on the product, on the product accessories or on the product packing means that the product must not be disposed as household waste. When the product/ battery durability is over, please, deliver the product or battery (if it is enclosed) to the respective collection point, where the electrical appliances or batteries will be recycled. The places, where the used electrical appliances are collected, exist in the European Union and in other European countries as well. By proper disposal of the product you can prevent possible negative impact on environment and human health, which might otherwise occur as a consequence of improper manipulation with the product or battery/ accumulator. Recycling of materials contributes to protection of natural resources. Therefore, please, do not throw the old electrical appliances and batteries/ accumulators in the household waste. Information, where it is possible to leave the old electrical appliances for free, is provided at your local authority, at the store where you have bought the product. Information, where you can leave the batteries and accumulators for free, is provided to you at the store, at your local authority.

**WE RESERVE THE RIGHT TO CHANGE TECHNICAL SPECIFICATIONS.**

Tisztelt vásárló , köszönjük, hogy megvásárolta termékünket. Ahhoz, hogy a lehető legnagyobb élvezetet és teljesítményt nyújtsa , kérjük, olvassa el a kézikönyvet mielőtt használja a készüléket.

## **FONTOS TUDNIVALÓK**

- Tartsa be az utasításokat, a biztonsági és kezelési utasítást, amelyet kérjük őrizzen meg.
- Olvassa el a biztonsági figyelmeztetéseket, mielőtt elkezdi használni a készüléket.
- Ha a készülék eldeformálódik, mert erős a füst-és hőhatás, vegye ki az elemeket és húzza ki az adaptert az energiaforrásból.
- Ha a készüléket nem fogja használni hosszú ideig, húzza ki a hálózati vezeték, és távolítsa el az elemeket.
- Tisztítsa meg a burkolatot puha ruhával. A mosószert és alkoholt használni tilos.
- Ne próbálja meg szétszerelni vagy megjavítani a készüléket. Forduljon szakemberhez.
- Ne helyezze a készüléket az alább felsorolt helyekre:
  - Olyan helyek, amelyek ki vannak téve közvetlen napfénynek vagy közeli hő sugárzó berendezéseknek, mint például az elektromos fűtőberendezések.
  - Ezen felül egyéb sztereó berendezés, amely túl sok hőt termel/sugároz.
  - Helyek, amelyek nem szellőznek rendesen illetve porosak.
  - Helyek , amelyek folyamatos rezgésnek vannak kitéve.
  - Nedves helyekre.
- Ez a leírás csak egy útmutató a felhasználói működtetéshez, nem a pontos konfigurációt mutatja be.



 <p>Az egyenlő oldalú háromszögben lévő villám nyíllal szimbólum figyelmezteti a felhasználót, hogy a termék belső területén szigeteletlen veszélyes feszültség található, amely olyan magas lehet, hogy személyi áramütés veszélyét jelentheti!</p>	<p style="text-align: center;"><b>FIGYELMEZTETÉS</b></p> <p style="text-align: center;">FIGYELMEZTETÉS: ÁRAMÜTÉS SÉRÜLÉSÉNEK VESZÉLYE – NE NYISSA KI!</p> <p><b>FIGYELMEZTETÉS:</b> AZ ÁRAMÜTÉS ELKERÜLÉSÉNEK ÉRDEKÉBEN NE VEGYE LE A FEDELET ÉS NE NYISSA FELA KÉSZÜLÉKET! A KÉSZÜLÉK BELSEJÉBEN NEM TALÁLHATÓ A FELHASZNÁLÓ ÁLTAL JAVÍTHATÓ RÉSZ!BÍZZA A JAVÍTÁST SZAKEMBERRE!</p>	 <p>Az egyenlő oldalú háromszögben lévő felkiáltójel figyelmeztetés azt jelenti, hogy biztonsági okokból a készülék egy részét csak a dokumentációban meghatározott részre lehet kicserélni!</p>
---	--	---

A figyelmeztető tábla a készülék alján található.

## **FONTOS BIZTONSÁGI UTASÍTÁSOK**

1. Olvassa el az utasításokat!
2. Őrizze meg az utasításokat!
3. Vegye figyelembe a figyelmeztetéseket!
4. Kövesse az utasításokat!
5. Ne használja a készüléket víz közelében!
6. Tisztítás – mindig húzza ki a tápkábelt az elektromos hálózathoz tisztítás előtt! Ne használjon folyékony oldószert, vagy agresszív tisztítószert! Csak száraz ruhát használjon a tisztításhoz!
7. Ne takarja le a szellőző nyílásokat! Telepítse készülékét a gyári utasítások szerint!
8. Ne helyezze a terméket olyan állványra, ami nem stabil, pl. konzolra, vagy asztalra! A készülék leeshet, ami személyi sérülést, vagy a készülék károsodását okozhatja. Mindig csak a gyártó által javasolt, vagy a készülék csomagolásában lévő állványt, konzolt, vagy asztalt használja! A készülék bármilyen telepítését a gyári utasítások szerint végezze el és csak a gyártó által javasolt tartozékokat használja! Ne fejtessen ki túlzott erőt a készülék áthelyezésénél, illetve instabil talajon ne rakja át a készüléket, valamint áthelyezés közben álljon meg néhányszor!
9. Ne helyezze a készüléket hőforrások, mint például radiátor, tűzhely, kályha, vagy egyéb olyan készülék (például erősítő) közelébe, amely hőt bocsát ki!
10. Ne iktassa ki a dugó polarizálásának, vagy földelésének biztonsági rendszerét! A polarizált hálózati csatlakozónak két kiállása van, egyik szélesebb a másikonál. A földelt hálózati csatlakozónak két kiállása és egy harmadik földelő kiállása van. A széles és a harmadik kiállásnak biztonsági funkciója van. Ha a csatlakozó nem illeszkedik az aljzatba, villanszerelővel cseréltesse ki az aljzatot!
11. Ne lépjen rá a tápkábelre és figyeljen arra, hogy a tápkábel ne sérüljön meg, különösen a hálózati konnektor közelében, vagy a készüléknél!
12. Csak a gyártó által javasolt tartozékokat / kiegészítőket használja!
13. Húzza ki a tápkábelt vihar esetén, vagy ha nem használja a készüléket hosszú ideig!
14. Hagyjon minden szervizelést szakemberre! Szervizelés azokban az esetekben ajánlott, amikor a készülék megsérült, leesett, tápkábele megsérült, belefolyott, vagy beleesett a készülékbe valami, illetve a készülék nedvességnek, vagy víznek lett kitéve, valamint ha nem működik megfelelően.
15. Ne tegye ki a készüléket víznek és ne helyezzen rá a készülékre vízzel töltött tárgyakat, például vázát!
16. Ne terhelje túl a fali aljzatot! Csak a feltüntetett áramforrást használja!
17. Csak a gyártó által javasolt tartozékokat használja!
18. A készüléket csak gyártói engedéllyel lehet falra rögzíteni!
19. A készüléken végzett minden karbantartás, vagy javítás után kérje meg a szerelőt, hogy végezzen biztonsági ellenőrzést!



20. Áram források – Csak a gyártói címkén feltüntetett áramforrást használja! Ha nem biztos abban, hogy az otthoni áramforrás megfelelő-e, forduljon az áram szolgáltatóhoz, vagy szakemberhez! Az elemes, vagy más forrású működéshez olvassa el a használati utasításokat!
21. Tárgyak és folyadékok – Soha ne dugjon be semmilyen tárgyat a készülékbe a szellőző nyílásokon, vagy más lyukakon keresztül, ellenkező esetben áramütést, vagy rövidzárlatot okozhat! Soha ne öntsön bele a készülékbe semmilyen folyadékot!
22. Szervízt igénylő károsodás – Húzza ki a készüléket és forduljon szakemberhez ezekben az esetekben :
  - a) megsérült a tápkábel, vagy a hálózati dugó;
  - b) belefolyott a víz, vagy beleesett valamilyen idegen tárgy a készülékbe;
  - c) a készülék ki lett téve víznek, vagy esőnek;
  - d) a készülék nem működik megfelelően a használati utasítások betartása esetén. Csak azokat a vezérlőket állítsa be, amelyek le vannak írva a használati utasításban. Ellenkező esetben károsodást, vagy gyakori szervizelés szükségét eredményezheti. Ha a termék nem működik a kezelési utasításoknak megfelelően;
  - e) a készülék leesett, vagy megsérült;
  - f) a készülék működésébe jelentős változás állt be – ebben az esetben szükséges a szerviz.
23. Ha a hálózati csatlakozót / készülék csatlakozóját / közvetlen plug-in adaptert a készülék kikapcsolására használja, győződjön meg arról, hogy azok könnyen elérhetőek-e.
24. Ez a jel a készüléken, annak tartozékain, vagy csomagolásán azt jelöli, hogy a terméket nem szabad a többi háztartási hulladékkal azonos módon kezelni. Élettartamának letelte után a terméket, vagy az elemet (amennyiben tartalmaz) adja le az illetékes hulladékgyűjtő helyen, ahol az elektromos berendezést és elemet újrahasznosítják.

# ELLENŐRZÉSEK ISMERTETÉSE

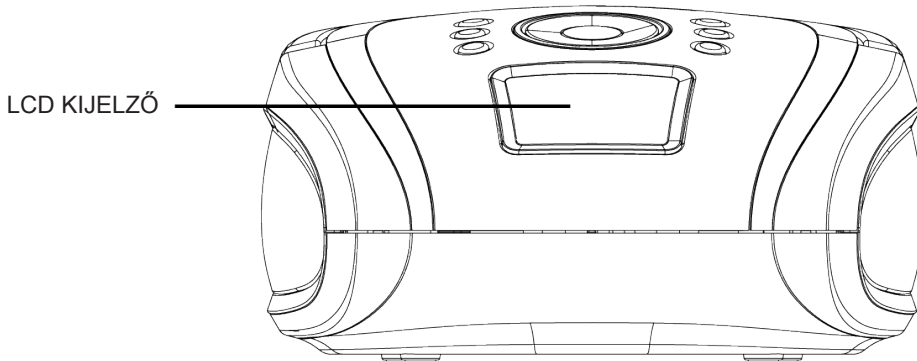

LCD KIJELZŐ

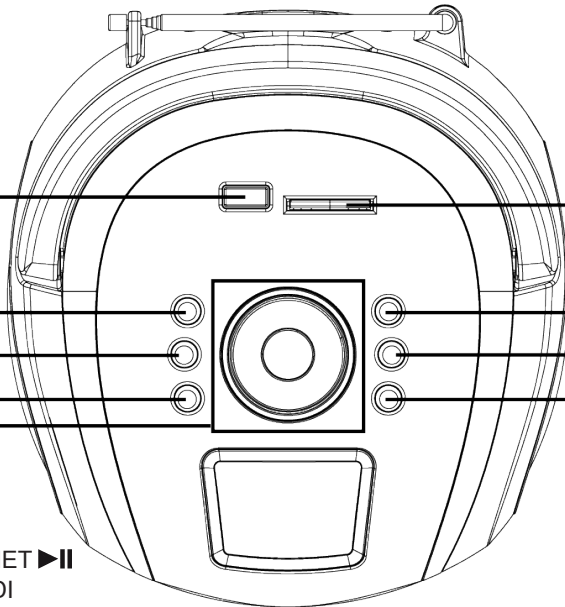

USB ALJZAT

SD KÁRTYA ALJZAT

VOL + / AL1

BEÁLLÍTOTT CSATORNA + "PRE+" / ALBUM+

VOL - / AL2

BEÁLLÍTOTT CSATORNA - "PRE-" / ALBUM-

FUNKCIÓ / „MÓD“

KAPCSOLÓ / KÉSZENLÉT

UGRÁS-  
UGRÁS+  
LEJÁTSZÁS/SZÜNET  
MUTE / SZUNDI

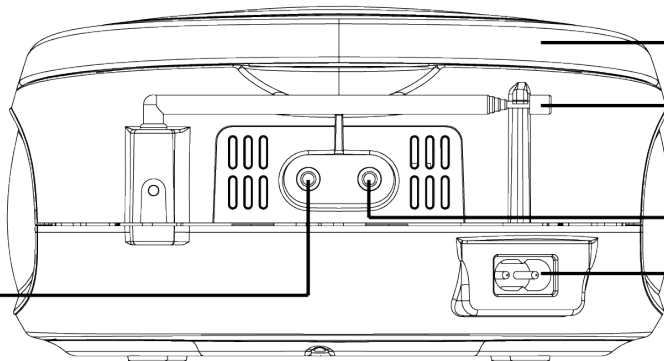

FOGANTYÚ

FM ANTENNA

AUX-IN ALJZAT

AC TÁPKÁBEL

FÜLHALLGATÓ ALJZAT

## FONTOS MEGJEGYZÉSEK

Ne használja a készüléket az alábbi helyen:

- Közvetlen napon, vagy hőforrások közelében, mint például elektromos fűtések.
- Poros helyeken.
- Folyamatosan vibráló helyeken.
- Nedves, vagy párás helyeken.

## ÁRAMFORRÁSOK

A készülék AC 220-240V~50Hz árammal, vagy 4 x DC1.5V "C" (UM-2) elemmel működik. Ne próbálja csatlakoztatni a készüléket bármilyen más áramforráshoz. Ellenkező esetben a készülék károsodását okozhatja és elveszítheti a garanciát.

Győződjön meg arról, hogy a hálózati konnektor megfelelően működik-e, illetve hogy folyamatos tápellátás alatt van.

## AC MŰKÖDÉS

1. Ha a hálózati kábel a készülék hátsó oldalán az AC konnektorhoz van csatlakoztatva és a másik vége be van dugva az AC 220-240V~50Hz hálózati konnektorba, akkor a készülék kikapcsolja az elemes működést és csak a hálózati áramot fogja használni.
2. Nyomja meg a "⏻" gombot egyszer a bekapcsoláshoz, nyomja meg és tartsa megnyomva a "⏻" gombot újra a kikapcsoláshoz!
3. Nyomja meg a "MODE" gombot az "FM", "USB", "CARD", vagy "AUX" mód kiválasztásához.

## ELLEMES MŰKÖDÉS

1. Nyissa ki az elemtartó fedelét!
2. Tegye be a 4 x DC1.5V "C" (UM-2) elemet (nem tartozék), figyeljen a polaritásra!
3. Csukja be az elemtartó fedelét!

**FONTOS:** Győződjön meg arról, hogy az elemek megfelelően vannak-e behelyezve! A nem megfelelő polaritás a készülék károsodását és a garancia elvesztését okozhatja! A legjobb teljesítmény érdekében javasoljuk, hogy minőségi alkáli típusú elemeket használjon!







## FIGYELEM

1. Ne keverje a régi és új elemeket!
2. Ne keverje az alkáli típusú, szabványos (carbon-zinc) és újra tölthető (nickel-cadmium) elemeket!
3. Ha hosszabb ideig nem használja a készüléket, vegye ki az elemeket! Régi, vagy szivárgó elemek a készülék károsodását, vagy a garancia elvesztését okozhatják!
4. Ne dobja be az elemeket a tűzbe a robbanás, vagy szivárgás elkerülése érdekében!

## ELEM CSERE

Ha a készülék hangja nem megfelelő, az elemek gyengék. Cserélje ki az elemeket azonos típusú elemekre minél előbb, a szivárgás elkerülése érdekében!









## FM MŰKÖDÉS

1. Nyomja meg a “” gombot a készülék bekapcsolásához.
2. Nyomja meg a “MODE” gombot az FM Rádió mód kiválasztásához.
3. Nyomja meg a “” gombot 2-3 másodpercen keresztül, majd a csatorna keresés automatikusan elkezdődik felfele és a talált csatorna le lesz mentve.
3. Nyomja meg a “” gombot 2-3 másodpercen keresztül, majd a csatorna keresés automatikusan elkezdődik lefele és a talált csatorna le lesz mentve.
5. FM jel keresése közben mindig húzza ki az FM TELESZKÓPOS ANTENNÁT teljesen, a legjobb teljesítmény érdekében. Ha az FM jel gyenge, próbálja a készüléket az ablak közelében elhelyezni.
6. Nyomja meg a “”, vagy a “” gombot a hangerő beállításához.
7. Nyomja meg és tartsa megnyomva a “” gombot a készülék kikapcsolásához.

### Lementett Rádió csatorna:

- A készülék fel van szerelve automatikus keresés & mentés funkcióval.
- FM módban nyomja meg és tartsa megnyomva a “” gombot, amíg az automatikus keresés és a mentés funkció le nem menti az elérhető csatornákat.
- Nyomja meg “PRE.+” gombot egyszer az előző lementett csatorna kiválasztásához, vagy nyomja meg “PRE.-” gombot egyszer a következő lementett csatorna kiválasztásához.

## USB MŰKÖDÉS

1. Nyomja meg a “” gombot a készülék bekapcsolásához.
2. Nyomja meg a “MODE” gombot az USB/SD mód kiválasztásához.
3. Csatlakoztassa az USB lemezt az USB aljzatba. A lejátszás automatikusan elkezdődik.
4. Nyomja meg a “” gombot egyszer az előző szám kiválasztásához, nyomja meg és tartsa megnyomva a hátra fele kereséshez.
5. Nyomja meg a “” gombot egyszer a következő szám kiválasztásához, nyomja meg és tartsa megnyomva az előre fele kereséshez.
6. Nyomja meg a “+” a következő album lejátszásához. Nyomja meg a “-” az előző album lejátszásához.
7. Nyomja meg a “”, vagy a “” gombot a hangerő beállításához.
8. Nyomja meg és tartsa megnyomva a “” gombot a készülék kikapcsolásához.

### ISMÉTLÉS

Nyomja meg és tartsa megnyomva a “MODE” gombot USB, vagy SD móban a következő funkciók kiválasztásához:

1. - Egy ismétlése
2. - Album ismétlése

### **A készülék nem tudja az USB lemezt leolvasni.**

- USB lemez behelyezése után kapcsolja be az USB módot. Ellenkező esetben a készülék az USB lemezt nem fogja leolvasni.
- A készülék nem támogatja a közvetlen USB csatlakozást a számítógéppel. Használjon USB lemezt, vagy MP3 lejátszót.
- Ha külső USB merev lemezt használ: szükséges lehet csatlakoztatni az USB merev lemezt a saját áramforráshoz és a készülékhez. Ha a merev lemezt a saját áramforrással használja, ellenőrizze, hogy az elem fel van-e töltve megfelelően.
- Győződjön meg arról, hogy az USB lemez FAT, vagy FAT 32 formátumú. Az NTFS formátumú USB lemezeket a készülék nem támogatja.

**Figyelem:** a lemez formázása minden adat elvesztését okozhatja! Olvassa el az USB lemez használati utasítását!

## SD KÁRTYA MŰKÖDÉSE

1. Nyomja meg a "STANDBY" gombot a készülék bekapcsolásához.
2. Nyomja meg a "MODE" gombot az USB/SD mód kiválasztásához.
3. Csatlakoztassa az USB lemezt az USB aljzatba. A lejátszás automatikusan elkezdődik.
4. Nyomja meg a "◀◀" gombot egyszer az előző szám kiválasztásához, nyomja meg és tartsa megnyomva a hátra fele kereséshez.
5. Nyomja meg a "▶▶" gombot egyszer a következő szám kiválasztásához, nyomja meg és tartsa megnyomva az előre fele kereséshez.
6. Nyomja meg a "Album+" a következő album lejátszásához. Nyomja meg a "ALBUM-" az előző album lejátszásához.
7. Nyomja meg a "VOL+", vagy a "VOL-" gombot a hangerő beállításához.
8. Nyomja meg és tartsa megnyomva a "STANDBY" gombot a készülék kikapcsolásához.

## ISMÉTLÉS

Nyomja meg és tartsa megnyomva a "MODE" gombot USB, vagy SD móban a következő funkciók kiválasztásához:

1. – Egy ismétlése
2. – Album ismétlése

## A készülék nem tudja az SD kártyát leolvasni.

Először ellenőrizze, hogy a készülék támogatja-e az SD kártyát. A támogatott kártyák a következők: SD, SDHC, MMC formátumú kártyák. A készüléket a piacon elérhető kártyákkal teszteltük; a teljes kompatibilitást nem tudjuk biztosítani a különböző gyártási technológiák miatt. Ha felmerül a probléma: használjon alacsonyabb kapacitású kártyát (2GB, vagy alacsonyabb), vagy használjon USB lemezt.

## ÓRA MŰKÖDÉSE

1. Az óra beállítás csak „OFF“ (kikapcsolt) módban érhető el.
2. Nyomja meg és tartsa megnyomva a "▶▶" amíg a készülék be nem kapcsol óra beállítási módba. A kijelző villogni fog és 12/24 órás módba lép be.
3. Nyomja meg a "◀◀", vagy a "▶▶" a kívánt idő beállításához.
4. Nyomja meg a "▶▶" gombot a megerősítéshez és a következő beállításba való belépéshez.
5. Ismétlje meg a 3. és a 4. lépéseket az Óra és Perc beállításához.

## RIASZTÁS MŰKÖDÉSE

1. A riasztás beállítása csak „OFF“ (kikapcsolt) módban érhető el.
2. Nyomja meg és tartsa megnyomva a "🔔", vagy a "🔔" gombot, amíg a készülék be nem kapcsol riasztás beállítási módba.
3. A kijelző villogni fog és óra beállítási módba lép be.
4. Nyomja meg a "◀◀", vagy a "▶▶" a kívánt beállítás kiválasztásához.
5. Nyomja meg a "🔔", vagy a "🔔" gombot a megerősítéshez és a következő beállításba való belépéshez.
6. Ismétlje meg a 3. és a 4. lépéseket a perc, riasztó hang és hang forrás (Buzzer/FM Rádió/USB, vagy SD) beállításához.
7. Beállítás után a riasztás bekapcsol.
8. Nyomja meg a "🔔", vagy a "🔔" gombot egyszer a riasztás be/kikapcsolásához.

## AUX IN MŰKÖDÉS

1. Csatlakoztassa a 3.5 mm-es kábelt a készülékhez és a saját lejátszójaéhoz a 3.5 kimeneti aljzaton keresztül.
2. Nyomja meg a "MODE" gombot az AUX mód kiválasztásához.
3. Nyomja meg a "▶▶" gombot a készüléken a lejátszás elindításához.



**Megjegyzés:** AUX mód csak akkor érhető el, ha csatlakoztatva van a 3.5 mm-es kábel.  
(A 3.5 mm-es Aux-in kábel nem tartozék)

## KIKAPCSOLÁS IDŐZÍTŐ

1. Nyomja meg a “ z z ” gombot az automatikus kikapcsolás beállításához  
(90>80>70>60...10>OFF (KI)>)
2. A készüléket bármikor ki lehet a “ ⏻ ” gomb hosszú megnyomásával kapcsolni.

## SPECIFIKÁCIÓK

### Általános:

Áram ellátás: 100 – 240 V, 50/60 Hz

DC: 4 x elemek (nem tartozék)

Teljesítmény felvétel: 4 W

Készenléti teljesítmény felvétel: 0,18 W

Kimeneti teljesítmény: 2 x 1 W

Méretetek: 182 x 170 x 90 mm

Súly: 0,6 kg

### Rádió

Frekvencia: 87,5 – 108 MHz

## TISZTÍTÁS ÉS KARBANTARTÁS

1. Figyeljen oda a gyerekekre amikor a készüléket használja!
2. Soha ne tekerje a fülhallgató kábelét az emberek, vagy állatok köré! Figyeljen a hosszú kábelekre!
3. A készüléket puha (soha nem vizes) ruhával tisztítsa! Ne használjon semmilyen tisztítószer!
4. Ne hagyja a készüléket közvetlen napon, vagy meleg, nedves, poros helyeken!
5. Tartsa a készüléket távol a hőforrásoktól, fénycsövektől, vagy motoroktól!

## HIBAELHÁRÍTÁS

PROBLÉMA	LEHETSÉGES OK	MEGOLDÁS
Nem megfelelő az FM jel hangja	- Nem volt sikeres a csatorna hangolás - Nem húzta ki a teleszkópos antennát teljesen	- Keresse a csatornát újra - Húzza ki az antennát teljesen
Nincs FM hang	- A készülék nincs FM módban - Minimális a hangerő szintje	- Kapcsolja a készüléket FM módba - Állítsa be a hangerőt
Nem megfelelő a hang magas hangerőnél	- A hangerő maximumra van beállítva	- Állítsa a hangerőt alacsonyabb szintre



**FIGYELEM:** TŰZ VAGY ÁRAMÜTÉS ELKERÜLÉSE ÉRDEKÉBEN NE TEGYE KI A KÉSZÜLÉKET ESŐ VAGY NEDVESSÉG HATÁSÁNAK. HASZNÁLATON KÍVÜL VAGY JAVÍTÁS ELŐTT MINDIG HÚZZA KI A KÉSZÜLÉKET AZ ELEKTROMOS HÁLÓZATBÓL. A KÉSZÜLÉK NEM TARTALMAZ A FELHASZNÁLÓ ÁLTAL JAVÍTHATÓ ALKATRÉSZEKET. MINDIG FORDULJON SZAKSZERVIZHEZ. A KÉSZÜLÉK VESZÉLYES FESZÜLTÉG ALATT VAN.

### **Környezetvédelmi információk**

Megtettünk lehető legjobbat a csomagolóanyagok mennyiségének csökkentése érdekében: lehetővé tettük azok egyszerű szétválasztását 3 anyagra: kartonpapír, papírzúzalék és olvasztott polipropilén. A készülék olyan anyagokat tartalmaz, amelyek szétszerelés után speciális üzemekben újrahasznosíthatók. Kérjük, tartsa be a csomagolóanyagok, kimerült elemek és régi berendezések kezelésére vonatkozó helyi előírásokat.

### **Használt elektromos berendezések, elemek és akkumulátorok megsemmisítése**



Ez a jel a készüléken, annak tartozékain vagy csomagolásán azt jelöli, hogy ezt a terméket nem szabad a többi háztartási hulladékkal azonos módon kezelni. Élettartamának letelte után a terméket vagy az elemet (amennyiben tartalmaz) adja le az illetékes hulladékgyűjtő helyen, ahol az elektromos berendezést és elemet újrahasznosítják. Az Európai Unióban és a többi európai államban vannak gyűjtőhelyek a kiszolgált elektromos berendezések számára. A termék megfelelő módon történő megsemmisítésével nagyban hozzájárul a nem megfelelő hulladékkezelés által a környezetet és az emberi egészséget veszélyeztető kockázatok megelőzéséhez. Az anyagok újrafeldolgozásával megőrizhetők természeti erőforrásaink. Ezért kérjük, ne dobja a kiszolgált elektromos berendezést és elemet/akkumulátort a háztartási hulladék közé. A kiszolgált elektromos berendezések ingyenes elhelyezésére vonatkozó információkért forduljon eladójához, a községi hivatalhoz. A használt elemek és akkumulátorok ingyenes elhelyezésére vonatkozó információkat szintén az eladójától, a községi hivaltaltól.

**A GYÁRTÓ FENNTARTJA A TERMÉK MŰSZAKI SPECIFIKÁCIÓINAK MÓDOSÍTÁSÁT.**

**Gyártja:** Hyundai Corporation, Seoul, Korea

**Poznámky / Notatka / Notes / Megjegyzés:**

## ZÁRUČNÍ PODMÍNKY

Na výrobek uvedený v tomto záručním listu je poskytována záruka po dobu dvacet čtyři měsíců od data prodeje spotřebiteli.

Záruka se vztahuje na poruchy a závady, které v průběhu záruční doby vznikly chybou výroby nebo vadou použitých materiálů.

Výrobek je možno reklamovat u prodejce, který výrobek prodal spotřebiteli nebo v autorizovaném servisu.

Při reklamaci je nutné předložit: reklamovaný výrobek, originální nákupní doklad, ve kterém je zřetelně uveden typ výrobku a jeho datum prodeje spotřebiteli, případně tento řádně vyplněný záruční list.

Záruka platí pouze tehdy, je-li výrobek používán podle návodu k obsluze a připojen na správné síťové napětí.

Spotřebitel ztrácí nárok na záruční opravu nebo bezplatný servis v případě:

- zásahu do přístroje neoprávněnou osobou.
- nesprávné nebo neodborné montáže výrobku.
- poškození přístroje vlivem živelné pohromy.
- používání výrobku pro jiné účely, než je obvyklé.
- používání výrobku k profesionální či jiné výtěžné činnosti.
- používání výrobku s jiným než doporučeným příslušenstvím.
- nesprávné údržby výrobku.
- nepravidelného čištění výrobků zejména v případě, kdy je závada způsobena zbytky potravin, vlasů, domovního prachu nebo jiných nečistot.
- vystavení výrobku nepříznivému vnějšímu vlivu, zejména vniknutím cizích předmětů nebo tekutin (včetně elektrolytu z baterií) dovnitř.
- mechanického poškození výrobku způsobeného nesprávným používáním výrobku nebo jeho pádem.

Pokud zboží při uplatňování vady ze strany spotřebitele bude zasíláno poštou nebo přepravní službou, musí být zabaleno v obalu vhodném pro přepravu tak, aby se zabránilo poškození výrobku přepravou.

Aktuální seznam servisních středisek naleznete na: [www.hyundai-electronics.cz](http://www.hyundai-electronics.cz)

Případně další dotazy zasílejte na [info@hyundai-electronics.cz](mailto:info@hyundai-electronics.cz)

Veškeré náležitosti uvedené v tomto záručním listu platí pouze pro výrobky nakoupené a reklamované na území České Republiky.

Typ výrobku: **TR 1088 SU3RB/SB/BS**

Datum prodeje:

Výrobní číslo:

Razítko a podpis prodávajícího:

**ZÁRUČNÝ LIST****ZÁRUČNÉ PODMIENKY**

Na výrobok uvedený v tomto záručnom liste je poskytovaná záruka na dobu dvadsať štyri mesiacov od dátumu predaja spotrebiteľovi.

Záruka sa vzťahuje na poruchy a chyby, ktoré v priebehu záručnej doby vznikli chybou výroby alebo chybou použitých materiálov.

Výrobok je možné reklamovať u predajcu, ktorý výrobok predal spotrebiteľovi alebo v autorizovanom servise.

Pri reklamacii je nutné predložiť: reklamovaný výrobok, originálny nákupný doklad, v ktorom je zreteľne uvedený typ výrobku a jeho dátum predaja spotrebiteľovi prípadne tento riadne vyplnený záručný list.

Záruka platí iba vtedy, ak je výrobok používaný podľa návodu na obsluhu a pripojený na správne sieťové napätie.

Spotrebiteľ stráca nárok na záručnú opravu alebo bezplatný servis najmä v prípade:

- zásahu do prístroja neoprávnenou osobou.
- nesprávnej alebo neodbornej montáže výrobku.
- poškodenia prístroja vplyvom živeľnej pohromy.
- používania výrobku pre účely pre ktoré nie je určený.
- používania výrobku na profesionálne či iné zárobkové činnosti.
- používania výrobku s iným než doporučeným príslušenstvom.
- nesprávnej údržby výrobku.
- nepravidelného čistenia výrobku najmä v prípade, kedy je porucha spôsobená zvyškami potravín, vlasov, domového prachu alebo iných nečistôt.
- vystavenia výrobku nepriaznivému vonkajšiemu vplyvu, najmä vniknutím cudzích predmetov alebo tekutín (vrátane elektrolytu z batérií) dovnútra.
- mechanického poškodenia výrobku spôsobeného nesprávnym používaním výrobku alebo jeho pádom.

Pokiaľ výrobok pri uplatňovaní poruchy zo strany spotrebiteľa bude zasielaný poštou alebo prepravnou službou, musí byť zabalený v obale vhodnom pre prepravu tak, aby sa zabránilo poškodeniu výrobku prepravou.

Aktuálny zoznam servisných stredísk nájdete na: [www.hyundai-electronics.cz](http://www.hyundai-electronics.cz)

Prípadné ďalšie dotazy zasielajte [info@hyundai-electronics.cz](mailto:info@hyundai-electronics.cz)

Všetky náležitosti uvedené v tomto záručnom liste platia len pre výrobky nakúpené a reklamované na území Slovenskej Republiky.

Typ prístroja: **TR 1088 SU3RB/SB/BS**

Dátum predaja:

Výrobné číslo:

Pečiatka a podpis predajca:

### WARUNKI GWARANCJI

- 1) Niniejsza gwarancja dotyczy produktów produkowanych pod marką HYUNDAI, zakupionych w sklepach na terytorium Rzeczypospolitej Polskiej.
- 2) Okres gwarancji wynosi 24 miesiące od daty zakupu produktu.
- 3) Naprawy gwarancyjne odbywają się na koszt Gwaranta we wskazanym przez Gwaranta Autoryzowanym Zakładzie Serwisowym.
- 4) Gwarancją objęte są wady produktu spowodowane wadliwymi częściami i/lub defektami produkcyjnymi.
- 5) Gwarancja obowiązuje pod warunkiem dostarczenia do Autoryzowanego Zakładu Serwisowego urządzenia w kompletnym opakowaniu albo w opakowaniu gwarantującym bezpieczny transport wraz z kompletem akcesoriów oraz z poprawnie i czytelnie wypełnioną kartą gwarancyjną i dowodem zakupu (paragon, faktura VAT, etc.).
- 6) Autoryzowany Zakład Serwisowy może odmówić naprawy gwarancyjnej jeśli Karta Gwarancyjna nosić będzie widoczne ślady przeróbek, jeżeli numery produktów okażą się inne niż wpisane w karcie gwarancyjnej a także jeśli numer dokumentu zakupu oraz data zakupu na dokumencie różnią się z danymi na Karcie Gwarancyjnej.
- 7) Usterki ujawnione w okresie gwarancji będą usunięte przez Autoryzowany Zakład Serwisowy w terminie 14 dni roboczych od daty przyjęcia produktu do naprawy przez zakład serwisowy, termin ten może być przedłużony do 21 dni roboczych w przypadku konieczności sprowadzenia części zamiennych z zagranicy .
- 8) Gwarancją nie są objęte:
  - wadliwe działanie lub uszkodzenie spowodowane niewłaściwym użytkowaniem (np. znaczące zabrudzenie urządzenia, zarówno wewnątrz jak i na zewnątrz, zalanie płynami itp.) lub użytkowanie niezgodne z instrukcją obsługi i przepisami bezpieczeństwa
  - zużycie towaru przekraczające zakres zwykłego używania przez indywidualnego odbiorcę końcowego (zwłaszcza jeżeli był wykorzystywany do profesjonalnej lub innej czynności zarobkowej)
  - uszkodzenia spowodowane czynnikami zewnętrznymi (w tym: wyładowaniami atmosferycznymi, przepięciami sieci elektrycznej, środkami chemicznymi, czynnikami termicznymi) i działaniem osób trzecich
  - uszkodzenia powstałe w wyniku podłączenia urządzenia do niewłaściwej instalacji współpracującej z produktem
  - uszkodzenia powstałe w wyniku zalania wodą, użycia nieodpowiednich baterii (np. ładowanych powtórnie baterii nie będących akumulatorami)
  - produkty nie posiadające wypełnionej przez Sprzedawcę Karty Gwarancyjnej
  - produkty z naruszoną plombą gwarancyjną lub wyraźnymi oznakami ingerencji przez osoby trzecie (nie będące Autoryzowanym Zakładem Serwisowym lub nie działające w jego imieniu i nie będące przez niego upoważnionymi)
  - kable przyłączeniowe, piloty zdalnego sterowania, słuchawki, baterie
  - uszkodzenia powstałe wskutek niewłaściwej konserwacji urządzenia
  - uszkodzenia powstałe w wyniku zdarzeń losowych (np. powódź, pożar, klęski żywiołowe, wojna, zamieszki, inne nieprzewidziane okoliczności)
  - czynności związane ze zwykłą eksploatacją urządzenia (np. wymiana baterii)
  - zapisane na urządzeniu dane w formie elektronicznej (w szczególności Gwarant zastrzega sobie prawo do sformatowania nośników danych zawartych w urządzeniu, co może skutkować utratą danych na nich zapisanych)
  - **uszkodzenia (powodujące np. brak odpowiedzi urządzenia lub jego nie włączanie się) powstałe wskutek wgrania nieautoryzowanego oprogramowania.**
- 9) Jeżeli Autoryzowany Zakład Serwisowy stwierdzi, iż przyczyną awarii urządzenia są przypadki wymienione w pkt. 8 lub nie stwierdzi żadnego uszkodzenia, koszty serwisu oraz całkowite koszty transportu urządzenia pokrywa nabywca.



- 10) W wypadku wystąpienia wypadków wymienionych w pkt. 8 Autoryzowany Zakład Serwisowy wyceni naprawę urządzenia i na życzenie klienta może dokonać naprawy odpłatnej. Uszkodzenia urządzenia powstałe w wyniku wypadków opisanych w pkt. 8 powodują utratę gwarancji.
- 11) Wszelkie wadliwe produkty lub ich części, które zostały w ramach naprawy gwarancyjnej wymienione na nowe, stają się własnością Gwaranta.
- 12) W wypadku gdy naprawa urządzenia jest niemożliwa lub spowodowałaby przekroczenie terminów określonych w pkt. 7 a także kiedy naprawa wiązałaby się z poniesieniem przez Gwaranta kosztów niewspółmiernych do wartości urządzenia Gwarant może wymienić Klientowi urządzenie na nowe o takich samych lub wyższych parametrach.  
W razie niedostarczenia urządzenia w komplecie Gwarant może wymienić jedynie zwrócone części urządzenia lub dokonać zwrotu zapłaconej ceny jednak wówczas jest upoważniony do odjęcia kosztu części zużytych lub nie dostarczonych przez użytkownika (np. baterii, słuchawek, zasilacza) wraz z reklamowanym urządzeniem.
- 13) Okres gwarancji przedłuża się o czas przebywania urządzenia w Autoryzowanym Zakładzie Serwisowym.
- 14) W wypadku utraty karty gwarancyjnej nie wydaje się jej duplikatu.
- 15) Producent może uchylić się od dotrzymania terminowości usługi gwarancyjnej gdy zaistnieją zakłócenia w działalności firmy spowodowane nieprzewidywalnymi okolicznościami (tj. niepokoje społeczne, klęski żywiołowe, ograniczenia importowe itp).
- 16) Gwarancja nie wyklucza, nie ogranicza ani nie zawiesza praw konsumenta wynikających z niezgodności towaru z umową sprzedaży.
- 17) W sprawach nieuregulowanych niniejszymi warunkami mają zastosowanie przepisy Kodeksu Cywilnego.

**Uszkodzenie wyposażenia nie jest automatycznie powodem dla bezpłatnej wymiany kompletnego urządzenia. Jeżeli reklamujesz słuchawki, pilota, kable przyłączeniowe lub inne akcesoria NIE PRZYSYŁAJ całego urządzenia. Skontaktuj się ze sprzedawcą lub producentem w celu uzgodnienia sposobu przeprowadzenia procedury reklamacyjnej bez konieczności przesyłania całego kompletu do serwisu.**

Kontakt w sprawach serwisowych: Digison Polska Sp. z.o.o., Tel. (071) 3577027, Fax. (071) 7234552, internet: <http://www.digison.pl/sonline/>, e-mail: [serwis@digison.pl](mailto:serwis@digison.pl)

Nazwa: <b>TR 1088 SU3RB/SB/BS</b>	Pieczęć i podpis sprzedawcy:
Data sprzedaży:	
Numer serii:	
1. Data Przyjęcia/Nr Naprawy/ Pieczęć i Podpis Serwisanta:	2. Data Przyjęcia/Nr Naprawy/ Pieczęć i Podpis Serwisanta:
3. Data Przyjęcia/Nr Naprawy/ Pieczęć i Podpis Serwisanta:	4. Data Przyjęcia/Nr Naprawy/ Pieczęć i Podpis Serwisanta:

**HYUNDAI**

Licensed by Hyundai Corporation, Korea.