

Always here to help you

Register your product and get support at
www.philips.com/welcome

GC7600 series

Question?
Contact
Philips



PHILIPS



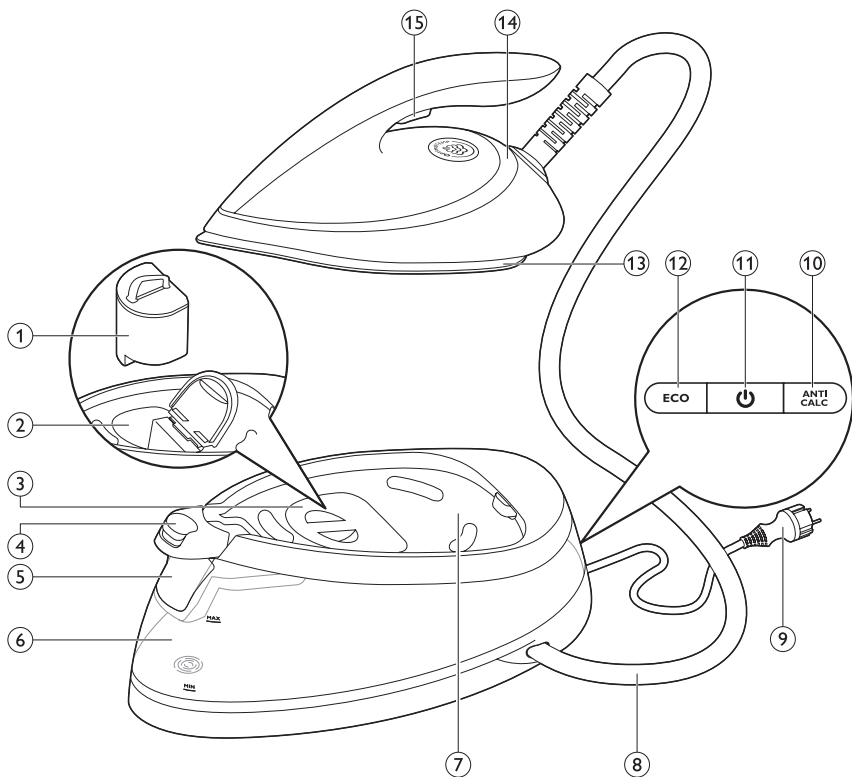



- **ANTI-CALC: Important information:**
- **ANTI-CALC: Důležité informace:**
- **Wkłady antywapienne — ważne informacje**
- **ANTI-CALCAR: informații importante:**
- **Картридж очистки от накипи. Важная информация.**



- Replace the ANTI-CALC cartridge when the ANTI-CALC replacement light flashes and the appliance beeps. If you do not, the product will stop working to prevent damaging itself. You could either replace the cartridge or use demineralised water with exhausted cartridge.
- Jakmile začne blikat kontrolka ANTI-CALC a přístroj bude pípat, vyměňte kazetu ANTI-CALC. Pokud tak neučiníte, výrobek přestane pracovat, aby se nepoškodil. Můžete buď vyměnit kazetu za novou nebo použít demineralizovanou vodu pro vypotřebovanou kazetu.
- Koniecznosc wymiany wkładu antywapiennego będzie sygnalizowana dźwiękiem oraz miganiem wskaźnika wymiany. Jeśli wymiana nie nastąpi, urządzenie przestanie działać, aby zapobiec uszkodzeniu. Można wymienić wkład lub użyć wody demineralizowanej z wyczerpanym wkładem.
- Înlocuieste cartușul ANTI-CALCAR atunci când ledul de înlocuire ANTI-CALCAR luminează intermitent și aparatul emite semnale sonore. Dacă nu, produsul nu va mai funcționa pentru a preveni auto-deteriorarea. Poți fie să înlocuești cartușul, fie să utilizezi apă demineralizată pentru cartușul terminat.
- Проводите замену картриджа очистки от накипи при появлении мигающего индикатора замены и звукового предупреждения на приборе. Если замена произведена не будет, во избежание повреждения прибор выключится. Можно заменить картридж или использовать деминерализованную воду (в этом случае картридж можно не вынимать).



- To purchase more ANTI-CALC cartridges, go to your local Philips dealer or search for GC002 or GC004 in the online shop at **www.philips.com/shop**.
- Chcete-li zakoupit další kazety ANTI-CALC, navštivte místního prodejce výrobků Philips nebo vyhledejte výrobek GC002 či GC004 v online obchodě na adrese **www.philips.com/shop**.
- Wkłady antywapienne można zakupić u sprzedawcy produktów firmy Philips lub wyszukując kod produktu GC002 lub GC004 w sklepie internetowym pod adresem **www.philips.com/shop**.
- Pentru a achiziționa mai multe cartușe ANTI-CALCAR, mergi la distribuitorul tău Philips local sau caută GC002 sau GC004 în magazinul online la **www.philips.com/shop**.
- Для приобретения картриджей очистки от накипи обратитесь в местную торговую организацию Philips или воспользуйтесь услугами интернет-магазина **www.philips.com/shop** (в строке поиска введите название модели — GC002 или GC004).

ENGLISH	6
ČEŠTINA	14
POLSKI	22
ROMÂNĂ	30
РУССКИЙ	38

General description (Fig. 4)

- 1 ANTI-CALC cartridge
- 2 ANTI-CALC cartridge compartment
- 3 ANTI-CALC cartridge compartment lid
- 4 Carry lock release button (specific types only)
- 5 Filling funnel lid
- 6 Water tank with water level indicator
- 7 Iron platform
- 8 Supply hose
- 9 Mains cord with plug
- 10 ANTI-CALC cartridge replacement light
- 11 On/off button with power-on light
- 12 ECO button with light
- 13 Soleplate
- 14 'Iron ready' light
- 15 Steam trigger/steam boost button

Important

Read the separate important information leaflet and the user manual carefully before you use the appliance. Save both documents for future reference.

To fully benefit from the support that Philips offers, register your product at www.philips.com/welcome.

Before first use - Placing the ANTI-CALC cartridge

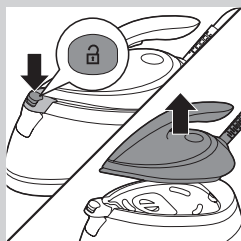

Note: The appliance does not produce steam if the ANTI-CALC cartridge is not in place.

- 1** Press the carry lock release button (specific types only) and remove the iron from the iron platform.

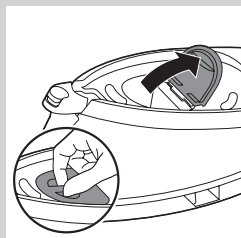

- 2** Open the ANTI-CALC cartridge compartment.



- 3** Take the ANTI-CALC cartridge out of its package (1) and pull the rubber cap from its bottom (2). Place the ANTI-CALC cartridge in the compartment and press it down until it locks into place (3). Then close the ANTI-CALC cartridge compartment lid.

Note: Some water droplets may fall out of the ANTI-CALC cartridge when you place it into the compartment. This is normal and the water is harmless.

Preparing for use

Filling the water tank

- Fill the water tank before every use or when the water level in the water tank drops below the minimum level. You can refill the water tank at any time during use.
- Make sure you **only** use one of the 3 types of water mentioned below to fill the water tank:

1 Tap water

The ANTI-CALC cartridge filters scale particles from tap water. The scale content in the filtered water is regularly monitored by an electronic sensor. This sensor informs you when the cartridge needs to be replaced.

2 Demineralised water

You can safely use demineralised water in your steam generator. Make sure that the ANTI-CALC cartridge is always in place, as the cartridge serves as a link between the water tank and the iron. When you use demineralised water, the ANTI-CALC cartridge is not used and therefore replacement of the cartridge is not necessary.

3 Descaled water from the IronCare

The IronCare removes scale from tap water to ensure optimum performance for your iron. For more information, go to www.philips.com/ironcare.

Caution: Do not use perfumed water, water from the tumble dryer, vinegar, starch, descaling agents, ironing aids, chemically descaled water or other chemicals as they may cause water to splutter from the soleplate, brown stains or damage to your appliance.

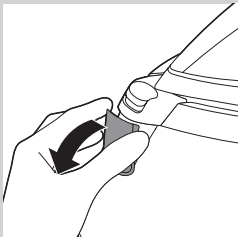
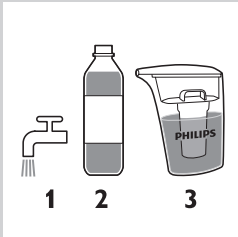

- 1** Open the filling funnel lid.

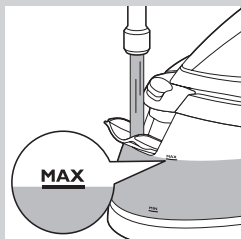

- 2 Fill the water tank with tap water up to the MAX indication. Then close filling funnel lid ('click').

Using the appliance

OptimalTemp technology

Do not iron non-ironable fabrics.

This appliance is equipped with OptimalTemp technology, which enables you to iron all types of ironable fabrics without adjusting the iron temperature.

- Fabrics with these symbols are ironable, for example linen, cotton, polyester, silk, wool, viscose and rayon.
- Fabrics with this symbol are not ironable. These fabrics include synthetic fabrics such as Spandex or elastane, Spandex-mixed fabrics and polyolefins (e.g. polypropylene), but also prints on garments.

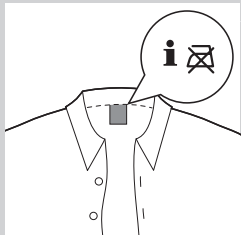
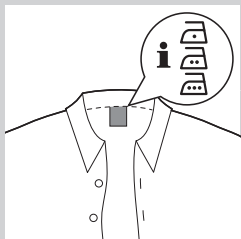

Ironing

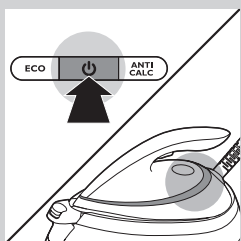

- 1 Place the steam generator on a stable and even surface. In order to ensure a safe ironing we recommend to always place the base on the ironing board.
- 2 Make sure that there is enough water in the water tank (see section 'Filling the water tank' in chapter 'Preparing for use').
- 3 Plug in the appliance and press the on/off button. Wait for approx. 2 minutes until the 'iron ready' light stops flashing.



- 4** Press and hold the steam trigger to start ironing. Keep the steam trigger pressed continuously when you move the iron over the fabric.

Note: When you use the appliance for the first time or after replacement of the ANTI-CALC cartridge, it may take 10 seconds for steam to come out of the appliance.

Note: The pump is activated each time you press the steam trigger. It produces subtle rattling sound, which is normal. When there is no water in the water tank, the pump sound is louder. Fill up the water tank with water when the water level drops below the minimum level.

Steam boost function

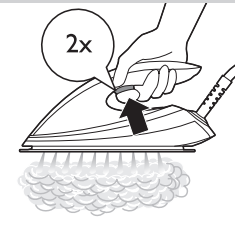

- Use the steam boost function to remove stubborn creases. Press the steam trigger twice quickly.

Vertical steam ironing

Hot steam is emitted from the iron. Never attempt to remove creases from a garment that someone is wearing. Do not apply steam near your or someone else's hand.

You can use the steam iron in vertical position to remove wrinkles from hanging fabrics.

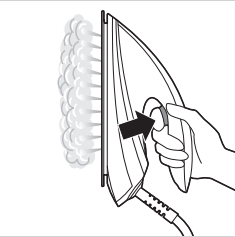

- 1** Hold the iron in vertical position, press the steam trigger and touch the garment lightly with the soleplate.

Putting down the iron during ironing

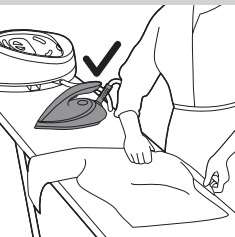

- During ironing, you can place the iron either on the iron platform or horizontally on the ironing board. Thanks to the OptimalTemp technology, the soleplate will not damage the ironing board cover.

Energy saving

ECO mode

By using the ECO mode (reduced amount of steam), you can save energy without compromising on the ironing result.

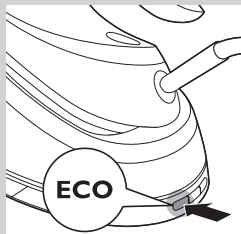

1 To activate the ECO mode, press the ECO button. The green ECO light goes on.

2 To deactivate the ECO mode, press the ECO button again. The green ECO light goes out.

For the best results on tough fabrics, you can use the TURBO mode.

1 Press and hold the on/off button for 2 seconds until the light turns white.

2 To deactivate the TURBO mode, press and hold the on/off button for 2 seconds again until the light turns blue.

Safety auto-off (specific types only)

The safety auto-off function automatically switches off the appliance if it has not been used for 5 minutes, to save energy.

IMPORTANT: Replacing the ANTI-CALC cartridge

ANTI-CALC replacement light

It is very important that you replace the ANTI-CALC cartridge when the ANTI-CALC cartridge replacement light starts flashing and the appliance starts beeping.

Note: The cartridge lasts 1-3 months on average, but this depends on the hardness of the water you use and on how many hours you iron.

- The ANTI-CALC replacement light starts flashing and the appliance starts beeping to indicate that the ANTI-CALC cartridge needs to be replaced.

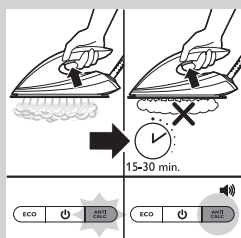
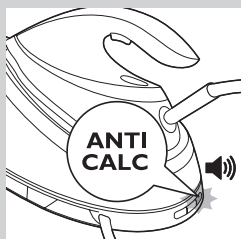

- You can still continue steam ironing for 15-30 min. (depending on the hardness of the water used) when the ANTI-CALC replacement light flashes and the appliance beeps. However, the steam output will diminish and ultimately the steam generator stops producing steam to prevent scale build-up that would permanently damage your appliance.
- To let the appliance produce steam again, you have to replace the ANTI-CALC cartridge. If you do not want to replace the ANTI-CALC cartridge, you have to use demineralised water or descaled water from the IronCare. In that case, you need to leave the exhausted cartridge in the compartment.

Replacing the ANTI-CALC cartridge

- 1 Switch off the appliance and let it cool down.
- 2 Follow the steps in chapter 'Before first use - Placing the ANTI-CALC cartridge'.

Cleaning



To properly maintain your appliance, clean it regularly.

- 1 Clean the appliance with a moist cloth.
- 2 To easily and effectively remove stains, let the soleplate heat up and move the iron over a moist cloth.

Tip: Clean the soleplate regularly to ensure smooth gliding.

Storage

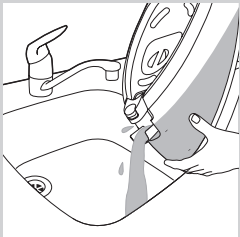

- 1 Switch off the steam generator and unplug it.
- 2 Pour the water out of the water tank into the sink.
- 3 Fold the supply hose.

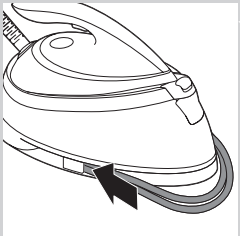

- 4 Wind the supply hose inside the supply hose storage compartment and secure it inside the storage hook.
- 5 Fold the mains cord and fasten it with the Velcro strip.
- 6 Specific types only: You can carry the appliance with one hand by the handle of the iron when the iron is locked on the iron platform.

Troubleshooting

This chapter summarises the most common problems you could encounter with the appliance. If you are unable to solve the problem with the information below, visit www.philips.com/support for a list of frequently asked questions or contact the Consumer Care Centre in your country.

Problem	Possible cause	Solution
The appliance does not produce any steam.	There is not enough water in the water tank.	Fill the water tank beyond the MIN indication. Press and hold the steam trigger until steam comes out. It may take up to 30 seconds until steam comes out.
	You have not pressed the steam trigger.	Press the steam trigger and keep it pressed when you iron.
	You have just installed a new ANTI-CALC cartridge.	Press and hold the steam trigger for 10 seconds until steam comes out.
The appliance beeps and less or no steam comes out of the iron when I press the steam trigger.	The ANTI-CALC cartridge is not placed properly.	Press down the ANTI-CALC cartridge until it locks into position.
	You have to replace the ANTI-CALC cartridge.	Replace the ANTI-CALC cartridge (see chapter 'IMPORTANT: Replacing the ANTI-CALC cartridge'). You can also use demineralised water or descaled water from the IronCare. In that case, you need to leave the exhausted cartridge in the compartment.
The 'ANTI-CALC cartridge replacement' light keeps flashing.	You have to replace the ANTI-CALC cartridge.	Replace the ANTI-CALC cartridge (see chapter 'IMPORTANT: Replacing the ANTI-CALC cartridge'). You can also use demineralised water or descaled water from the IronCare. In that case, you need to leave the exhausted cartridge in the compartment.
The appliance produces a loud pumping sound (subtle pumping sound is normal).	You have just installed a new ANTI-CALC cartridge.	Continue to press the steam trigger until the pumping sound stops and steam comes out of the soleplate.
	The water tank is empty.	Refill the water tank with water and press the steam trigger until the pumping sound stops and steam comes out of the soleplate.
	The ANTI-CALC cartridge is not in place.	Place the ANTI-CALC cartridge (see chapter 'Before first use - Placing the ANTI-CALC cartridge').
The appliance has switched off.	The ANTI-CALC cartridge is damaged or shows cracks or hairline cracks.	Inspect the ANTI-CALC cartridge thoroughly. If you see any sign of damage or cracks, no matter how small, replace the ANTI-CALC cartridge with a new one.
	The safety auto-off function is activated automatically when the steam generator has not been used for more than 5 minutes.	Press the on/off button to reactivate the steam generator.

Problem	Possible cause	Solution
The iron leaves a shine or an imprint on the garment.	The surface to be ironed was uneven, for instance because you were ironing over a seam or a fold in the garment.	Perfect Care is safe on all garments. The shine or imprint is not permanent and will disappear when you wash the garment. Avoid ironing over seams or folds or you can place a cotton cloth over the area to be ironed to avoid imprints.
The ironing board cover becomes wet or water droplets come out of the soleplate.	Steam has condensed on the ironing board cover after a long ironing session.	Replace the ironing board cover if the foam material has worn out. You can also add an extra layer of felt material under the ironing board cover to prevent condensation on the ironing board.
	You may have an ironing board that is not designed to cope with the high steam rate of the steam generator.	Put an extra layer of felt material under the ironing board cover to prevent condensation on the ironing board.
There is too much steam coming out of the iron.	The default setting of the iron is the OptimalTemp setting. In this setting the iron provides a high steam output.	Activate the ECO mode to iron with a lower steam output. See section 'Energy saving' in this user manual.

This iron has been approved by The Woolmark Company Pty Ltd for the ironing of wool only products provided that the garments are ironed according to the instructions on the garment label and those issued by the manufacturer of this iron. R1303. In United Kingdom, Eire, HongKong and India, the Woolmark trademark is a Certification trademark.

Všeobecný popis (Obr. 4)

- 1 Kazeta ANTI-CALC
- 2 Příhrádka pro kazetu ANTI-CALC
- 3 Kryt příhrádky pro kazetu ANTI-CALC
- 4 Tlačítko uvolnění zámku pro přenášení (pouze některé typy)
- 5 Víko plnicího trychtýře
- 6 Nádržka na vodu s kontrolkou hladiny vody
- 7 Žehlicí plocha
- 8 Přívodní hadice
- 9 Napájecí kabel se zástrčkou
- 10 Kontrolka výměny kazety ANTI-CALC
- 11 Vypínač s kontrolkou zapnutí
- 12 Tlačítko ECO s kontrolkou
- 13 Žehlicí plocha
- 14 Kontrolka „Žehlička připravena“
- 15 Spoušť páry / tlačítko parního rázu

Důležité

Před použitím si pečlivě přečtete uživatelskou příručku a samostatný letáček s důležitými informacemi. Uložte si oba dokumenty pro budoucí použití.

Chcete-li využívat všech výhod podpory nabízené společností Philips, zaregistrujte svůj výrobek na adrese **www.philips.com/welcome**.

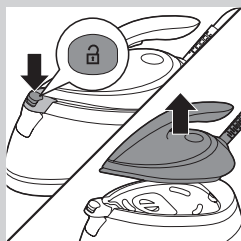
Před prvním použitím – Umístění kazety ANTI-CALC

Poznámka: Přístroj nevytváří páru, pokud není na místě kazeta ANTI-CALC.

- 1** Stiskněte tlačítko uvolnění zámku pro přenášení žehličky (pouze některé typy) a sundejte žehličku ze stojánku.

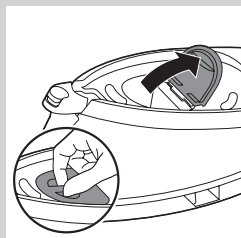

- 2** Otevřete příhrádku pro kazetu ANTI-CALC.



- 3** Vybalte kazetu ANTI-CALC (1) a sejměte gumový kryt ze spodní části (2). Umístěte kazetu ANTI-CALC do přihrádky a zatlačte na ni, dokud nezapadne na své místo (3). Poté zavřete kryt přihrádky kazety ANTI-CALC.

Poznámka: Během vkládání do přihrádky se může stát, že z kazety ANTI-CALC bude odkapávat voda. To je běžné, tato voda je neškodná.

Příprava k použití

Naplnění nádržky na vodu

- Nádržku na vodu plňte před každým použitím nebo pokud hladina vody v nádržce klesne pod minimální úroveň. Doplnit vodu můžete kdykoli během používání.
- K plnění nádržky na vodu používejte **pouze** jeden ze 3 druhů vody uvedených níže:

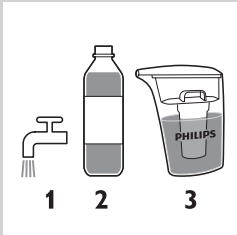

1 Kohoutková voda

Filtrační kazety ANTI-CALC odstraňují částice vodního kamene z kohoutkové vody. Obsah vodního kamene ve filtrované vodě je pravidelně monitorován elektronickým senzorem. Tento senzor vás upozorní, jakmile je potřeba vyměnit kazetu.

2 Demineralizovaná voda

V generátoru páry můžete bezpečně použít demineralizovanou vodu. Vždy zkontrolujte, zda je kazeta ANTI-CALC na svém místě, protože slouží jako spojení mezi nádržkou na vodu a žehličkou. Když používáte demineralizovanou vodu, kazeta ANTI-CALC není využívána a není nutné ji vyměňovat.

3 Demineralizovaná voda z filtru IronCare

Filtr IronCare odstraňuje vodní kámen z kohoutkové vody a zajišťuje tak optimální výkon vaší žehličky. Více informací naleznete na adrese

www.philips.com/ironcare.



Upozornění: Nepoužívejte parfémovanou vodu, vodu ze sušičky, ocet, škrob, odvápňovací prostředky, přípravky pro usnadnění žehlení, vodu s chemicky odstraněným vodním kamenem nebo jiné chemikálie, protože by mohlo dojít k vystríkování vody na žehlicí ploše žehličky, vzniku hnědých skvrn nebo poškození zařízení.

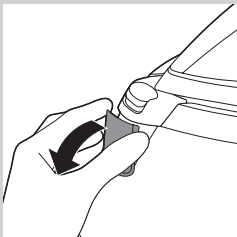

- 1** Otevřete víko plnicího trychtýře.

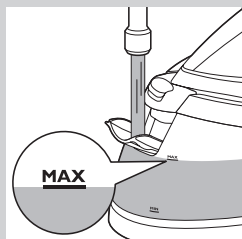

- 2 Nádržku naplňte kohoutkovou vodou až po označení MAX. Poté zavřete víko plnicího trychtýře (ozve se „klapnutí“).

Použití přístroje

Technologie OptimalTemp

Nežehlete látky, které se nemají žehlit.

Tento přístroj využívá technologii OptimalTemp. Pomocí této technologie můžete žehlit veškeré druhy žehlitelných látek, aniž byste museli upravovat teplotu žehlení.

- Žehlit lze látky označené těmito symboly; jedná se například o lněnou tkaninu, bavlnu, polyester, hedvábí, vlnu, viskózu a umělé hedvábí.
- Látky označené tímto symbolem žehlit nelze. Kromě syntetických látek – jako je spandex nebo elastan, látky s podílem spandexu nebo polyolefiny (například polypropylen) – sem patří také oděvy s potiskem.

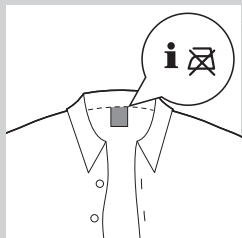
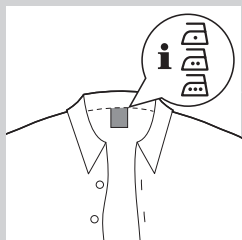

Žehlení

- 1 Generátor páry umístěte na stabilní a vodorovný povrch. Chcete-li zajistit bezpečné žehlení, umístěte základnu vždy na žehlicí prkno.
- 2 Zkontrolujte, zda je v nádržce dostatek vody (viz část „Naplnění nádržky na vodu“ v kapitole „Příprava k použití“).
- 3 Zapojte přístroj do zásuvky a stiskněte vypínač. Počkejte přibližně 2 minuty, dokud nepřestane blikat kontrolka „Žehlička připravena“.

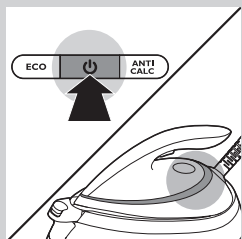



- 4** Stisknutím a podržením spouště páry začnete s žehlením. Během žehlení udržujte spoušť páry trvale stisknutou.

Poznámka: Při prvním použití přístroje nebo po výměně kazety ANTI-CALC může trvat 10 sekund, než z přístroje vyjde pára.

Poznámka: Čerpadlo se zapne pokaždé, když stisknete spoušť páry. Lehce zadrnčí, což je normální. Pokud v nádržce není voda, zvuk čerpadla je hlasitější. Když úroveň vody klesne pod minimální hladinu, naplňte nádržku vodou.

Funkce parního rázu

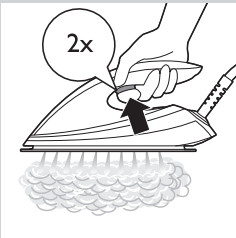

- K odstranění nepoddajných záhybů se používá funkce parního rázu. Stiskněte dvakrát rychle tlačítko uvolnění páry.

Žehlení s vertikálním napařováním

Žehlička vypouští horkou páru. Nikdy se nepokoušejte odstraňovat záhyby z oděvu, který má někdo na sobě. Páru nepoužívejte blízko svých rukou ani rukou někoho jiného.

Parní žehličku můžete použít ve svislé poloze, abyste mohli odstranit záhyby na zavěšených tkaninách.

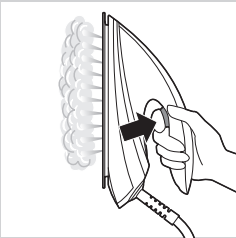

- 1** Držte žehličku ve svislé poloze, stiskněte spoušť páry a na oděv zlehka přiložte žehlicí plochu.

Odkládání žehličky během žehlení



- Během žehlení můžete položit žehličku buď na stojánek, nebo vodorovně na žehlicí plochu. Díky technologii OptimalTemp žehlicí plocha nepoškodí potah žehlicího prkna.

Úspora energie

režim ECO

Díky režimu ECO (snížené množství páry) můžete ušetřit energii, aniž byste ovlivnili výsledek žehlení.

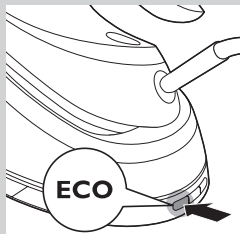

1 Chcete-li aktivovat režim ECO, stiskněte tlačítko ECO. Rozsvítí se zelená kontrolka ECO.

2 Chcete-li deaktivovat režim ECO, stiskněte znovu tlačítko ECO. Zelená kontrolka ECO zhasne.

Abyste dosáhli co nejlepšího výsledku při žehlení silných látek, můžete použít režim TURBO.

1 Stiskněte a podržte vypínač na 2 sekundy, dokud se kontrolka nerozsvítí bíle.

2 Chcete-li deaktivovat režim TURBO, stiskněte a po dobu 2 sekund podržte tlačítko vypínače, dokud nebude kontrolka svítit modře.

Bezpečnostní automatické vypnutí (pouze některé typy)

Funkce bezpečnostního automatického bezpečnostního vypnutí z důvodu úspory energie automaticky vypne přístroj, pokud se nebude 5 minut používat.

DŮLEŽITÉ: Výměna kazety ANTI-CALC

Kontrolka ANTI-CALC

Je velmi důležité, abyste vyměnili kazetu ANTI-CALC, pokud začne blikat kontrolka ANTI-CALC a zařízení začne pípat.

Poznámka: Kazeta vydrží průměrně 1–3 měsíce, ale záleží to na tvrdosti používané vody a délce žehlení.

- Kontrolka ANTI-CALC začne blikat a přístroj začne pípat, čímž indikuje, že je potřeba vyměnit kazetu ANTI-CALC.

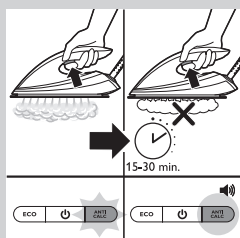

- Pokud kontrolka ANTI-CALC bliká a přístroj pípá, můžete pokračovat v žehlení 15–30 minut (v závislosti na tvrdosti používané vody). Výstup páry se však sníží a generátor páry přestane vytvářet páru, aby zabránil tvorbě vodního kamene, který by nenávratně poškodil přístroj.

- Chcete-li, aby přístroj začal znovu vytvářet páru, musíte vyměnit kazetu ANTI-CALC. Pokud nechcete vyměňovat kazetu ANTI-CALC, musíte použít demineralizovanou nebo upravenou vodu z filtru IronCare. V takovém případě musíte nechat vypotřebovanou kazetu v přihrádce.

Výměna kazety ANTI-CALC

- 1 Vypněte přístroj a nechte jej vychladnout.
- 2 Postupujte podle kroků uvedených v kapitole „Před prvním použitím – Umístění kazety ANTI-CALC“.

Čištění



Chcete-li udržovat přístroj v dobrém stavu, pravidelně jej čistěte.

- 1 Povrch přístroje vyčistěte navlhčeným hadříkem.
- 2 Skvrny snadno a účinně odstraní tak, že necháte žehlicí plochu zahřát a žehličkou budete pohybovat po vlhké látce.

Tip: Pravidelným čištěním žehličky zajistíte její dokonalé klouzání.

Skladování

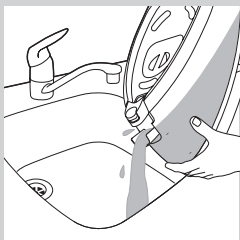

- 1 Vypněte generátor páry a odpojte jej.
- 2 Vylijte vodu z nádržky na vodu do dřezu.
- 3 Přeložte přívodní hadičku.

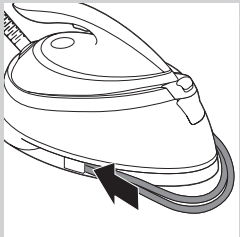

- 4 Naviňte přívodní hadici do úložného prostoru a zajistěte ji pomocí háčku na skladování.
- 5 Sviňte napájecí kabel a upevněte jej suchým zipem.
- 6 Pouze některé typy: Přístroj můžete přenášet v jedné ruce za rukojeť žehličky, pokud je žehlička uzamčena na stojánku.

Řešení problémů

V této kapitole jsou shrnuty nejběžnější problémy, se kterými se můžete u přístroje setkat. Pokud se vám nepodaří problém vyřešit podle následujících informací, navštivte webové stránky www.philips.com/support, kde jsou uvedeny odpovědi na nejčastější dotazy, nebo kontaktujte Středisko péče o zákazníky ve své zemi.

Problém	Možná příčina	Řešení
Žehlička nevytváří žádnou páru.	V nádržce není dostatek vody.	Naplňte nádržku na vodu za ukazatel MIN. Stiskněte a podržte spoušť na páru, dokud nezačne vycházet pára, což může trvat až 30 sekund.
	Nestiskli jste spoušť páry.	Při žehlení stiskněte spoušť páry a podržte ji stisknutou.
	Právě jste nainstalovali novou kazetu ANTI-CALC.	Stiskněte a podržte na 10 sekund spoušť páry, dokud nevyjde pára.
	Kazeta ANTI-CALC není umístěna správně.	Zatlačte kazetu ANTI-CALC, dokud nezapadne na místo.
Přístroj pípá a z žehličky při stisknutí spouště páry nevychází žádná pára.	Musíte vyměnit kazetu ANTI-CALC.	Vyměňte kazetu ANTI-CALC (viz kapitola „DŮLEŽITÉ: Výměna kazety ANTI-CALC“). Můžete také používat demineralizovanou nebo upravenou vodu z filtru IronCare. V takovém případě musíte vypotřebovanou kazetu ponechat v příhrádce.
Kontrolka „výměna kazety ANTI-CALC“ nepřestává blikat.	Musíte vyměnit kazetu ANTI-CALC.	Vyměňte kazetu ANTI-CALC (viz kapitola „DŮLEŽITÉ: Výměna kazety ANTI-CALC“). Můžete také používat demineralizovanou nebo upravenou vodu z filtru IronCare. V takovém případě musíte vypotřebovanou kazetu ponechat v příhrádce.
Přístroj vydává hlasité zvuky čerpání (jemné zvuky čerpání jsou normální).	Právě jste nainstalovali novou kazetu ANTI-CALC.	Udržujte stisknutou spoušť páry, dokud neutichne zvuk čerpadla a pára vyjde z žehlicí plochy.
	Nádržka na vodu je prázdná.	Doplňte nádržku vodou a stiskněte spoušť páry, dokud zvuk čerpání neskončí a z žehlicí plochy nevyjde pára.
	Kazeta ANTI-CALC není správně umístěna.	Umístěte kazetu ANTI-CALC (viz kapitola „Před prvním použitím – Umístění kazety ANTI-CALC“).
	Kazeta ANTI-CALC je poškozená nebo popraskaná.	Prohlédněte důkladně kazetu ANTI-CALC. Pokud vidíte jakékoli známky poškození nebo trhlin (nezáleží na velikosti), vyměňte kazetu ANTI-CALC za novou.
Přístroj se vypnul.	Když generátor páry více než 5 minut nepoužíváte, je automaticky aktivována funkce bezpečnostního automatického vypnutí.	Stisknutím vypínače znovu aktivujete generátor páry.
Žehlička nechává na oděvu lesklé stopy nebo otisky.	Žehlený povrch nebyl rovný, například proto, že jste žehličkou přejížděli šev nebo záhyb látky.	Žehličku Perfect Care lze bezpečně používat se všemi typy oděvů. Lesklé stopy či otisky nejsou trvalé a po vyprání oděvu zmizí. Chcete-li zabránit jejich tvorbě, nežehlete oděv v místech švů či záhybů nebo na žehlenou látku položte bavlněnou tkaninu.

Problém	Možná příčina	Řešení
Vlhne potah žehlicího prkna nebo z žehlicí plochy vychází kapky vody.	Po dlouhém žehlení se na potahu žehlicího prkna vysrážela pára.	Pokud se opotřebuje pěnová výplň potahu žehlicího prkna, vyměňte jej. Kondenzaci na žehlicím prkně můžete také zabránit tím, že pod jeho potah vložíte další vrstvu plstěného materiálu.
	Je možné, že vaše žehlicí prkno není určeno pro vysoké množství páry, které generátor páry vytváří.	Abyste zabránili vzniku kondenzace na žehlicím prkně, podložte jej další vrstvou plstěného materiálu.
Z žehličky vychází příliš mnoho páry.	Výchozí nastavení žehličky je nastavení OptimalTemp. Při tomto nastavení žehlička poskytuje vysoký objem páry.	Pokud chcete žehlit s nízkým výstupem páry, aktivujte režim ECO. Viz část „Úspora energie“ v této uživatelské příručce.

Tuto žehličku schválila společnost The Woolmark Company Pty Ltd pro žehlení výrobků vyrobených pouze z vlny pod podmínkou, že se tyto produkty žehlí podle pokynů na cedulce a pokynů, které uvádí výrobce žehličky. R1303. Ve Spojeném království, Irsku, Hongkongu a Indii představuje ochranná známka Woolmark certifikační ochrannou známku.

Opis ogólny (rys. 4)

- 1 Wkład antywapienny
- 2 Komora wkładu antywapiennego
- 3 Pokrywa komory wkładu antywapiennego
- 4 Przycisk zwalniający na czas przenoszenia (tylko wybrane modele)
- 5 Pokrywa otworu wlewowego wody
- 6 Zbiorniczek wody ze wskaźnikiem poziomu
- 7 Podstawa żelazka
- 8 Wąż dopływowy
- 9 Przewód sieciowy z wtyczką
- 10 Wskaźnik wymiany wkładu antywapiennego
- 11 Wyłącznik ze wskaźnikiem zasilania
- 12 Przycisk ECO z podświetleniem
- 13 Stopa żelazka
- 14 Wskaźnik gotowości do prasowania
- 15 Przycisk włączania pary/silnego uderzenia pary

Ważne

Przed pierwszym użyciem urządzenia zapoznaj się dokładnie z ulotką informacyjną oraz instrukcją obsługi. Zachowaj oba dokumenty na przyszłość.

Aby w pełni skorzystać z obsługi świadczonej przez firmę Philips, należy zarejestrować zakupiony produkt na stronie www.philips.com/welcome.

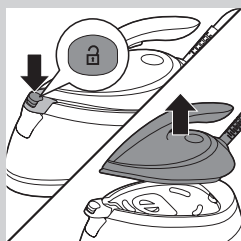
Przed pierwszym użyciem — umieszczanie wkładu antywapiennego

Uwaga: Urządzenie nie wytwarza pary, jeśli wkład antywapienny nie jest umieszczony na miejscu.

- 1** Naciśnij przycisk zwalniający zabezpieczenie na czas przenoszenia (tylko wybrane modele) i zdejmij żelazko z podstawy.

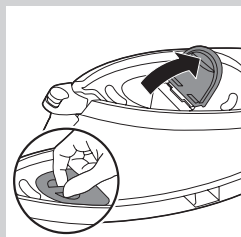

- 2** Otwórz komorę wkładu antywapiennego.



- 3** Wyjmij wkład antywapienny z opakowania (1) i zdejmij gumowy korek z jego dolnej części (2). Umieść wkład antywapienny w komorze i naciśnij ją, aż zablokuje się na swoim miejscu (3). Następnie zamknij pokrywkę komory wkładu antywapiennego.

Uwaga: Trochę wody może wypłynąć z wkładu antywapiennego podczas umieszczenia go w komorze. Jest to zjawisko normalne, a woda jest nieszkodliwa.

Przygotowanie do użycia

Napełnianie zbiornika wody

- Napełnij zbiorniczek wody przed każdym użyciem lub gdy poziom wody w zbiorniczku spada poniżej poziomu minimalnego. Wodę w zbiorniczku można uzupełnić w dowolnym momencie podczas prasowania.
- Do napełniania zbiorniczka należy używać **wyłącznie** wody jednego z trzech wymienionych poniżej typów:

1 Woda z kranu

Wkład antywapienny filtruje cząsteczki kamienia wapiennego z wody z kranu. Zawartość kamienia w przefiltrowanej wodzie jest regularnie kontrolowana przez elektroniczny czujnik. Czujnik informuje o konieczności wymiany wkładu.

2 Woda zdeminielizowana

Możesz bezpiecznie korzystać z wody zdeminielizowanej w generatorze pary. Upewnij się, że wkład antywapienny jest zawsze na miejscu, ponieważ służy on jako połączenie pomiędzy zbiorniczkiem wody i żelazkiem.

W przypadku korzystania z wody zdeminielizowanej wkład antywapienny nie jest używany, dlatego wymiana wkładu nie jest konieczna.

3 Odkamieniona woda z filtra IronCare

Filtr IronCare pomaga usuwać kamień z wody kranowej, aby zapewnić optymalne działanie żelazka. Aby uzyskać więcej informacji, przejdź do strony www.philips.com/ironcare.

Uwaga: Nie należy używać wody perfumowanej, wody z suszarek bębnowych, octu, krochmalu, środków do usuwania kamienia lub ułatwiających prasowanie, wody odwapnionej chemicznie ani żadnych innych środków chemicznych, gdyż może to spowodować gwałtowne wyrzucanie wody przez stopę żelazka, powstawanie brązowych plam lub uszkodzenie urządzenia.

- 1** Otwórz pokrywkę otworu wlewowego wody.

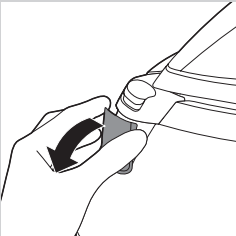

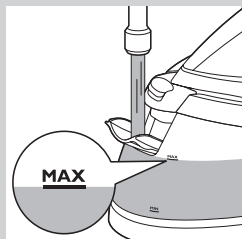

- 2 Napełnij zbiorniczek wodą z kranu do poziomu oznaczonego symbolem „MAX”, a następnie zamknij pokrywkę otworu wlewowego wody (usłyszysz „kliknięcie”).

Zasady używania urządzenia

Technologia OptimalTemp

Nie prasuj tkanin, które nie są przeznaczone do prasowania.

Urządzenie jest wyposażone w technologię OptimalTemp, która umożliwia prasowanie wszystkich rodzajów tkanin (przeznaczonych do prasowania) bez konieczności regulowania temperatury żelazka.

- Możliwe jest prasowanie tkanin oznaczonych tymi symbolami, na przykład lnianych, bawełnianych, poliestrowych, jedwabnych, wełnianych, wiskozowych i wykonanych ze sztucznego jedwabiu.

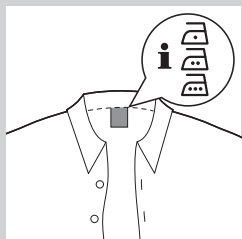

- Tkanin oznaczonych tym symbolem nie można prasować. Obejmuje to tkaniny syntetyczne, takie jak spandeks, elastan, tkaniny z domieszką spandeksu, poliolefiny (np. polipropylen), ale także nadruki na odzieży.

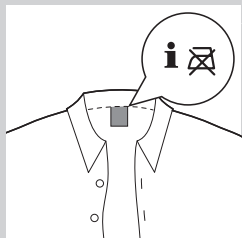

Prasowanie

- 1 Ustaw generator pary na stabilnej i równej powierzchni.

W celu zapewnienia bezpieczeństwa podczas prasowania należy zawsze stawiać podstawę na desce do prasowania.

- 2 Sprawdź, czy w zbiorniczku jest wystarczająca ilość wody (patrz część „Napełnianie zbiorniczka wody” w rozdziale „Przygotowanie do użycia”).

- 3 Podłącz urządzenie i naciśnij wyłącznik. Odczekaj około 2 minut, aż wskaźnik gotowości do prasowania przestanie migać.

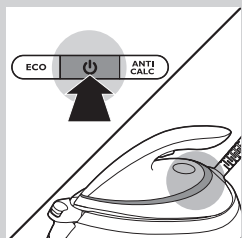



- 4** Naciśnij i przytrzymaj przycisk włączania pary, aby rozpocząć prasowanie. Przytrzymuj przycisk włączania pary, gdy przesuwasz żelazko na tkaninie.

Uwaga: Kiedy urządzenie jest używane po raz pierwszy lub po wymianie wkładu antywapiennego para może zacząć wydobywać się z urządzenia dopiero po 10 sekundach.

Uwaga: Pompa włącza się po każdym naciśnięciu przycisku włączania pary. Słychać wówczas delikatny odgłos brzęczenia — jest to zjawisko normalne. Jeśli w zbiorniczku nie ma wody, dźwięk pompy jest głośniejszy. Napełnij zbiorniczek, gdy poziom wody spadnie poniżej poziomu minimalnego.

Funkcja silnego uderzenia pary



- Dzięki funkcji silnego uderzenia pary można usunąć odporne zagniecenia. W tym celu należy dwukrotnie szybko nacisnąć przycisk włączania pary.

Prasowanie parowe w pionie

Z żelazka wydobywa się gorąca para. Nie wolno próbować usuwać zagnieceń z odzieży, którą ktoś ma na sobie. Strumienia pary nie należy kierować w pobliżu swojej lub czyjejś ręki.

Żelazka parowego można używać w pozycji pionowej w celu usunięcia zagnieceń z wiszących tkanin.

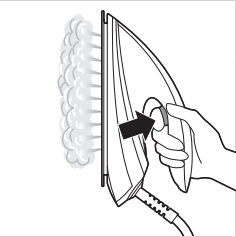

- 1** Trzymaj żelazko w pozycji pionowej, naciśnij przycisk włączania pary i delikatnie dotykaj ubranie stopą żelazka.

Odstawianie żelazka w trakcie prasowania

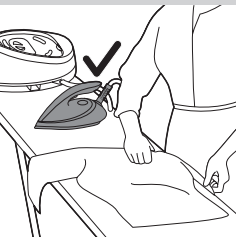

- Podczas prasowania można ustawić żelazko na podstawie lub w pozycji poziomej na desce do prasowania. Dzięki technologii OptimalTemp stopa żelazka nie uszkodzi pokrowca deski do prasowania.

Oszczędność energii

Tryb ECO

Korzystając z trybu ECO (mniejsza ilość pary), można oszczędzać energię i nadal osiągać doskonałe rezultaty prasowania.

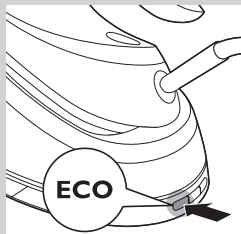

1 Aby włączyć tryb ECO, naciśnij przycisk ECO. Zielony wskaźnik ECO włączy się.

2 Aby wyłączyć tryb ECO, ponownie naciśnij przycisk ECO. Zielony wskaźnik ECO wyłączy się.

Aby uzyskać najlepsze efekty w przypadku tkanin odpornych na prasowanie, można użyć trybu TURBO.

1 Naciśnij wyłącznik i przytrzymaj go przez 2 sekundy, aż wskaźnik zmieni kolor na biały.

2 Aby wyłączyć tryb TURBO, ponownie naciśnij wyłącznik i przytrzymaj go przez 2 sekundy, aż wskaźnik zmieni kolor na niebieski.

Automatyczne wyłączenie (tylko wybrane modele)

W celu zaoszczędzenia energii funkcja automatycznego wyłączania wyłącza urządzenie, jeśli nie było ono używane przez 5 minut.

WAŻNE: Wymiana wkładu antywapiennego

Wskaźnik wymiany wkładu antywapiennego

Bardzo ważne jest, aby dokonać wymiany wkładu antywapiennego, gdy wskaźnik wymiany wkładu antywapiennego zaczyna migać, a urządzenie zacznie wydawać sygnał dźwiękowy.

Uwaga: Wkład działa średnio przez okres od 1 do 3 miesięcy, jednak zależy to od stopnia twardości wody oraz od liczby godzin prasowania.

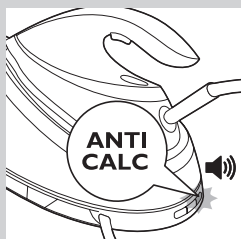

- Jeśli wskaźnik wymiany wkładu antywapiennego zaczyna migać i urządzenie zaczyna wydawać sygnały dźwiękowe, oznacza to, że wkład antywapienny wymaga wymiany.

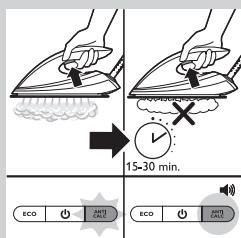

- Można nadal prasować z użyciem pary przez 15–30 min (w zależności od stopnia twardości wody) po tym, jak wskaźnik wymiany wkładu antywapiennego zacznie migać, a urządzenie będzie emitować krótkie sygnały dźwiękowe. Jednakże strumień pary będzie mały i ostatecznie generator pary przestanie wytwarzać parę, aby zapobiec osadzeniu się kamienia, co mogłoby doprowadzić do trwałego uszkodzenia urządzenia.

- Aby urządzenie wytwarzało parę, należy wymienić wkład antywapienny. Jeśli nie chcesz wymieniać wkładu antywapiennego, musisz użyć wody zdemineralizowanej lub odkamienionej wody z filtra IronCare. W takim przypadku musisz pozostawić zużyty wkład w komorze.

Wymiana wkładu antywapiennego

- 1 Wyłącz urządzenie i poczekaj, aż ostygnie.
- 2 Postępuj zgodnie z czynnościami opisanymi w rozdziale „Przed pierwszym użyciem — umieszczanie wkładu antywapiennego”.

Czyszczenie



Aby utrzymać sprawność urządzenia, musisz je regularnie czyścić.

- 1 Wytrzyj urządzenie wilgotną szmatką.
- 2 Aby łatwo i skutecznie usuwać zanieczyszczenia, rozgrzej stopę żelazka i przesunij ją po zwilżonej szmatce.

Wskazówka: Regularnie czyść stopę żelazka, co zapewni doskonały poślizg.

Przechowywanie

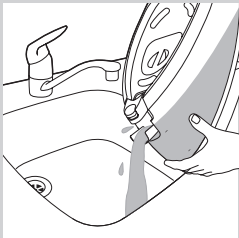

- 1 Wyłącz generator pary i wyjmij jego wtyczkę z gniazdka elektrycznego.
- 2 Wylej wodę ze zbiorniczka do zlewu.
- 3 Zwiń wąż dopływowy.

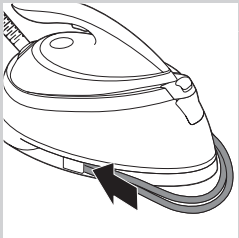

- 4 Umieść wąż dopływowy wewnątrz schowka na wąż dopływowy i zabezpiecz go za pomocą haczyka.
- 5 Zwiń przewód sieciowy i umocuj go za pomocą paska na rzep.
- 6 Tylko wybrane modele: urządzenie można przenosić jedną ręką trzymając za uchwyt żelazka, gdy urządzenie jest zablokowane na podstawie.

Rozwiązywanie problemów

Ten rozdział opisuje najczęstsze problemy, z którymi można się zetknąć, korzystając z urządzenia. Jeśli poniższe wskazówki okażą się niewystarczające do rozwiązania problemu, odwiedź stronę www.philips.com/support, na której znajduje się lista często zadawanych pytań, lub skontaktuj się z Centrum Obsługi Klienta w swoim kraju.

Problem	Prawdopodobna przyczyna	Rozwiązanie
Urządzenie w ogóle nie wytwarza pary.	W zbiorniczku nie ma wystarczającej ilości wody.	Wlej wodę do zbiorniczka, tak aby jej poziom podniósł się powyżej oznaczenia MIN. Naciśnij i przytrzymaj przycisk włączania pary tak długo, aż z urządzenia zacznie wydobywać się para. Może to potrwać do 30 sekund.
	Nie naciśnięto przycisku włączania pary.	Podczas prasowania trzymaj naciśnięty przycisk włączania pary.
	Przed chwilą zainstalowano nowy wkład antywapienny.	Naciśnij i przytrzymaj przycisk włączania pary przez 10 sekund, aż zacznie wydobywać się para.
	Wkład antywapienny nie został założony prawidłowo.	Naciśnij wkład antywapienny, aż zatrzaśnie się w odpowiedniej pozycji.
Po naciśnięciu przycisku włączania pary urządzenie emituje sygnał dźwiękowy, a wydzielanie pary zmniejsza się lub ustaje.	Wymień wkład antywapienny.	Wymień wkład antywapienny (patrz rozdział „WAŻNE: Wymiana wkładu antywapiennego”). Możesz również użyć wody zdemineralizowanej lub odkamienionej z filtra IronCare. W takim przypadku należy pozostawić zużyty wkład w komorze.
Wskaźnik wymiany wkładu antywapiennego miga.	Wymień wkład antywapienny.	Wymień wkład antywapienny (patrz rozdział „WAŻNE: Wymiana wkładu antywapiennego”). Możesz również użyć wody zdemineralizowanej lub odkamienionej z filtra IronCare. W takim przypadku należy pozostawić zużyty wkład w komorze.
Z urządzenia dobiega donośny odgłos pompowania (delikatny odgłos pompowania jest zjawiskiem normalnym).	Przed chwilą zainstalowano nowy wkład antywapienny.	Naciskaj przycisk włączania pary, aż odgłos pompowania ucichnie i z żelazka zacznie wydobywać się para.
	Zbiorniczek wody jest pusty.	Napełnij zbiorniczek wodą i naciśnij przycisk włączania pary, aż odgłos pompowania ucichnie i z żelazka zacznie wydobywać się para.

Problem	Prawdopodobna przyczyna	Rozwiązanie
	Wkład antywapienny nie znajduje się na swoim miejscu.	Umieść wkład antywapienny (patrz rozdział „Przed pierwszym użyciem — umieszczanie wkładu antywapiennego”).
	Wkład antywapienny jest uszkodzony lub są na nim pęknięcia bądź rysy.	Dokładnie obejrzyj wkład antywapienny. Jeśli zauważysz jakiegokolwiek oznaki uszkodzenia lub pęknięcia (niezależnie od ich wielkości), wymień wkład antywapienny na nowy.
Urządzenie wyłączyło się.	Funkcja automatycznego wyłączania uaktywnia się samoczynnie, jeśli generator pary nie jest używany przez ponad 5 minut.	Naciśnij wyłącznik, aby ponownie włączyć generator pary.
Żelazko pozostawia na odzieży połyskliwy ślad lub odcisk.	Prasowana powierzchnia była nierówna, czego przyczyną był np. szew lub fałda materiału.	Żelazko PerfectCare jest bezpieczne dla wszystkich tkanin. Połysk lub odcisk nie jest trwały i zejdzie z odzieży po praniu. Unikaj prasowania na szwach i fałdach materiału. Aby uniknąć powstawania odcisków, można także położyć na obszarze do prasowania bawełnianą szmatkę.
Pokrowiec deski do prasowania jest wilgotny lub ze stopy żelazka wyciekają krople wody.	Para skrapla się na desce do prasowania po długiej sesji prasowania.	Wymień pokrowiec deski do prasowania, jeśli piankowy materiał poprzeciera się. Możesz również umieścić pod pokrowcem dodatkową warstwę materiału, aby zapobiec skraplaniu się wody na desce do prasowania. W tym celu można użyć filcu.
	Prawdopodobnie deska do prasowania nie radzi sobie z ilością pary wytwarzanej przez generator.	Aby zapobiec skraplaniu pary na desce do prasowania, podłóż pod pokrowiec dodatkową warstwę filcu.
Z żelazka wydobywa się zbyt duża ilość pary.	Domyślnym ustawieniem w żelazku jest OptimalTemp. Ustawienie to zapewnia dużą ilość pary.	Włącz tryb ECO, aby żelazko wydzielало mniej pary. Patrz część „Oszczędność energii” w niniejszej instrukcji obsługi.

To żelazko zostało zatwierdzone przez firmę The Woolmark Company Pty Ltd jako odpowiednie do prasowania produktów wykonanych z wełny, pod warunkiem prasowania zgodnie z instrukcjami podanymi na metce i instrukcjami producenta tego żelazka. R1303. W Wielkiej Brytanii, Irlandii, Hongkongu i Indiach znak towarowy Woolmark jest znakiem certyfikacji.

Descriere generală (fig. 4)

- 1 Cartuș ANTI-CALCAR
- 2 Compartiment cartuș ANTI-CALCAR
- 3 Capac compartiment cartuș ANTI-CALCAR
- 4 Buton declanșator blocare la transport (doar la anumite modele)
- 5 Capacul pâlniei de umplere
- 6 Rezervor de apă cu indicator de nivel
- 7 Suport pentru fier de călcat
- 8 Furtun de alimentare
- 9 Cablu de alimentare cu ștecher
- 10 Led de înlocuire a cartușului ANTI-CALCAR
- 11 Buton pornire/oprire cu led
- 12 Buton ECO cu led
- 13 Talpă
- 14 Led „Fier de călcat gata”
- 15 Buton pentru declanșare jet de abur

Important

Citește cu atenție broșura informații separată cu informații importante și acest manual de utilizare înainte de a folosi aparatul. Păstrează ambele documente pentru a le putea consulta ulterior. Pentru a beneficia pe deplin de asistența oferită de Philips, înregistrează-ți produsul la www.philips.com/welcome.

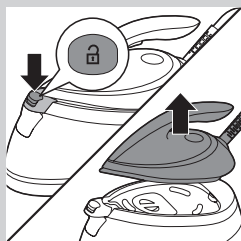
Înainte de prima utilizare - Plasarea cartușului ANTI-CALCAR

Notă: Aparatul nu produce abur în cazul în care cartușul ANTI-CALCAR nu este montat.

- 1** Apasă butonul declanșator pentru blocare la transport (numai anumite tipuri) și mută fierul de pe suport.

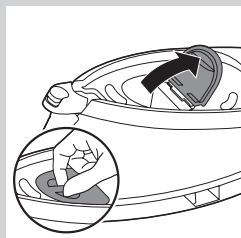

- 2** Deschide compartimentul cartușului ANTI-CALCAR.



- 3** Scoate cartușul ANTI-CALCAR din ambalaj (1) și trage capacul de cauciuc din partea inferioară (2). Așează cartușul ANTI-CALCAR în compartiment și apasă-l până când se fixează în poziție (3). Apoi închide capacul compartimentului ANTI-CALCAR.

Notă: E posibil să cadă câteva picături de apă din cartușul ANTI-CALCAR atunci când îl conectezi la compartiment. Acest lucru este normal, iar apa este inofensivă.

Pregătirea pentru utilizare

Umplerea rezervorului de apă

- Umple rezervorul de apă înainte de fiecare utilizare sau dacă nivelul apei din rezervor a scăzut sub nivelul minim. Poți reumple rezervorul de apă oricând în timpul utilizării.
- Asigură-te că utilizezi **numai** unul din cele 3 tipuri de apă menționate mai jos pentru a umple rezervorul de apă:

1 Apă de la robinet

Cartușul ANTI-CALCAR filtrează particulele de calcar provenite din apa de la robinet. Conținutul de calcar în apa filtrată este monitorizat în mod regulat de un senzor electronic. Acest senzor te informează când trebuie înlocuit cartușul.

2 Apă demineralizată

Poți utiliza în siguranță apă demineralizată în stația ta de călcat de abur. Asigură-te că este întotdeauna montat cartușul ANTI-CALCAR, deoarece acesta servește drept legătură între rezervorul de apă și fierul de călcat. Atunci când utilizezi apă demineralizată, cartușul ANTI-CALCAR nu este utilizat și, în consecință, înlocuirea cartușului nu este necesară.

3 Apă dedurizată din IronCare

IronCare îndepărtează calcarul din apa de la robinet pentru a asigura performanțe optime pentru fierul tău de călcat. Pentru mai multe informații www.philips.com/ironcare.

Atenție: Nu utiliza apă parfumată, apă din mașina de uscat prin centrifugare, oțet, amidon, agenți de detartrare, aditivi de călcare, apă dedurizată chimic sau alte substanțe chimice, deoarece acestea pot provoca vârsarea apei prin talpă, pete maro pe haine sau deteriorarea aparatul tău.

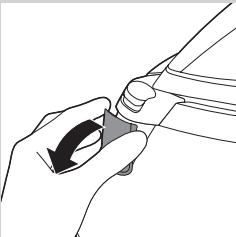

- 1** Deschide capacul pâniei de umplere.

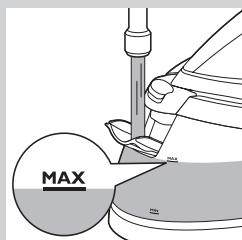

- Umple rezervorul de apă cu apă de la robinet până la gradația MAX. Apoi închide capacul pâlniei de umplere („clic”).

Utilizarea aparatului

Tehnologie OptimalTemp

Nu călca materialele care nu se calcă.

Acest aparat este echipat cu tehnologia OptimalTemp, care îți permite să calci toate tipurile de materiale care pot fi călcate fără a regla temperatura fierului de călcat.

- Materialele cu aceste simboluri pot fi călcate, de exemplu in, bumbac, poliester, mătase, lână, vâscoză și mătase artificială.
- Materialele cu aceste simboluri nu pot fi călcate. Aceste materiale includ materiale sintetice precum Spandex sau elastan, materiale cu conținut de Spandex și poliolefine (de ex. polipropilenă), dar și imprimeuri pe articolele de îmbrăcăminte.

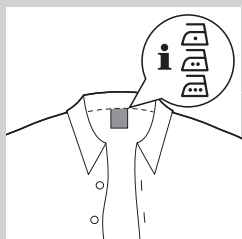

Călcatul

- Așează stația de călcat pe o suprafață stabilă și plană.

Pentru pentru a asigura un călcat în siguranță îți recomandăm să așezi întotdeauna baza pe masa de călcat.

- Asigură-te că este suficientă apă în rezervorul de apă (consultă secțiunea „Umplerea rezervorului de apă” din capitolul „Pregătirea pentru utilizare”).

- Conectează aparatul și apasă butonul pornit/oprit. Așteaptă aproximativ 2 minute până când ledul „fier de călcat gata” nu mai luminează intermitent.

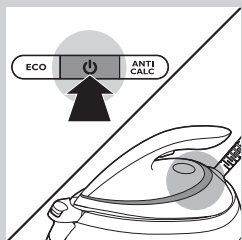



- 4** Apasă și menține apăsat declanșatorul de abur pentru a începe călcarea. Menține declanșatorul de abur apăsat continuu atunci când calci.

Notă: Atunci când utilizezi aparatul pentru prima dată sau după înlocuirea cartușului ANTI-CALCAR, s-ar putea să dureze 10 secunde pentru ca aparatul să genereze abur.

Notă: Pompa este activată fiecare dată când apăsați declanșatorul de abur. Aceasta produce un zgomot subtil, ceea ce este normal. Atunci când nu există apă în rezervor, sunetul generat de pompă este mai mare. Uplete rezervorul până rezervorul cu apă atunci când nivelul apei scade sub minim.

Funcția de jet de abur



- Utilizează funcția pentru jet de abur pentru îndepărtarea cutelor persistente. Apasă declanșatorul de aburi rapid de două ori.

Călcarea cu abur în poziție verticală

Fierul de călcat generează abur fierbinte. Nu încerca niciodată să îndepărtezi cutele de pe un articol de îmbrăcăminte în timp ce este purtat. Nu aplica abur lângă mâinile tale sau ale altor persoane.

Poți utiliza fierul de călcat cu aburi în poziție verticală pentru a îndepărta cutele de pe materialele atârinate.

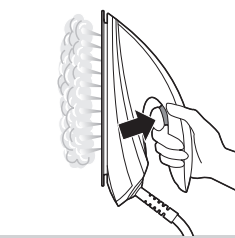

- 1** Ține fierul de călcat în poziție verticală, apasă activatorul de abur și atinge ușor articolul vestimentar cu talpa fierului.

Așezarea fierului de călcat în timpul călcării

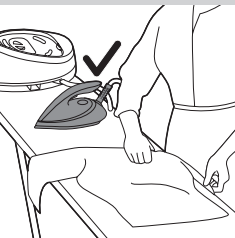

- În timpul călcării, poți așeza fierul fie pe suportul pentru fier; fie orizontal pe masa de călcat. Datorită tehnologiei OptimalTemp, talpa nu va deteriora husa mesei de călcat.

Economie de energie

Modul ECO (Economic)

Utilizând modul ECO (cantitate redusă de abur), poți economisi energie fără a compromite rezultatele de călcare.

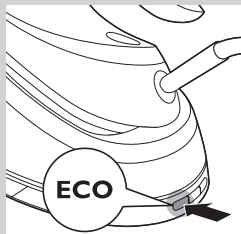

1 Pentru a activa modul ECO, apasă butonul ECO. Ledul verde ECO se aprinde.

2 Pentru a dezactiva modul ECO, apasă butonul ECO din nou. Ledul verde ECO se stinge.

Pentru a obține cele mai bune rezultate pentru materialele dificile poți utiliza modul TURBO.

1 Apasă și menține apăsat butonul pornit/oprit timp de 2 secunde până ce ledul devine alb.

2 Pentru a dezactiva modul TURBO, apasă și menține apăsat butonul Pornit/Oprit timp de 2 secunde din nou până când se aprinde albastru.

Oprire automată de siguranță (doar la anumite tipuri)

Funcția de oprire automată de siguranță oprește automat aparatul dacă nu este utilizat timp de 5 minute, pentru a economisi energie.

IMPORTANT: Înlocuirea cartușului ANTI-CALCAR

Led de înlocuire a cartușului ANTI-CALCAR

Este foarte important să înlocuiești cartușul ANTI-CALCAR atunci când led-ul de înlocuire a cartușului ANTI-CALCAR începe să lumineze intermitent, iar aparatul începe să emită semnale sonore.

Notă: Cartușul durează 3 luni în medie, dar acest lucru depinde de duritatea apei pe care o utilizezi și de cât de multe ore calci.

- Led-ul de înlocuire a cartușului ANTI-CALCAR începe să lumineze intermitent, iar aparatul începe să emită semnale sonore pentru a indica faptul că trebuie înlocuit cartușul ANTI-CALCAR.

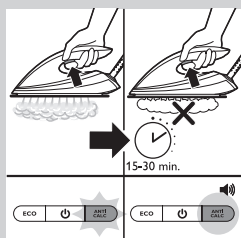
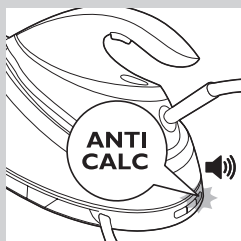

- Poți continua călcarea cu abur timp de 15 - 30 min. (în funcție de duritatea apei utilizate) când led-ul de înlocuire a cartușului ANTI-CALCAR luminează intermitent și aparatul emite semnale sonore. Cu toate acestea, debitul de abur se va diminua și în cele din urmă generatorul de abur va înceta producerea de abur pentru a împiedica acumularea calcarului care ar deteriora definitiv aparatul tău.

- Pentru a permite aparatului să producă abur din nou, trebuie să înlocuiești cartușul ANTI-CALCAR. Dacă nu dorești să înlocuiești cartușul ANTI-CALCAR, trebuie să utilizezi apă demineralizată sau dedurizată din IronCare. În acest caz, trebuie să lași cartușul terminat în compartiment.

Înlocuirea cartușului ANTI-CALCAR

- 1 Oprește aparatul și lasă-l să se răcească.
- 2 Urmează pașii din capitolul „Înainte de prima utilizare - Poziționarea cartușul ANTI-CALCAR”.

Curățarea



Pentru a-ți întreține corespunzător aparatul, curăță-l regulat.

- 1 Curăță aparatul cu o cârpă umedă.
- 2 Pentru a curăța petele ușor și eficient, lasă talpa să se încingă și mișcă fierul de călcat pe o lavetă umedă.

Sugestie: Curăță regulat talpa fierului de călcat, pentru a asigura alunecarea lină.

Depozitarea

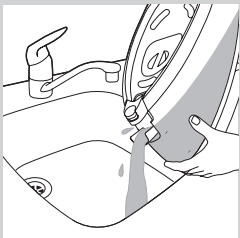

- 1 Oprește generatorul de abur și scoate-l din priză.
- 2 Varsă apa din rezervorul de apă în chiuvetă.
- 3 Înfășoară furtunul de alimentare.

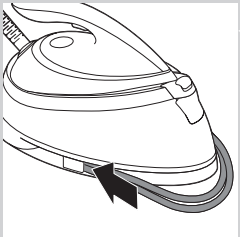

- 4 Înfășoară furtunul de alimentare în interiorul compartimentului de stocare a furtunului de alimentare și fixează-l în interiorul cârligului pentru depozitare.
- 5 Înfășoară cablul de alimentare și prinde-l cu banda Velcro.
- 6 Numai anumite tipuri: Poți să transporti aparatul cu o mână, de mânerul fierului când fierul de călcat este blocat pe suport.

Depanare

Acest capitol prezintă cele mai frecvente probleme care pot surveni la utilizarea aparatului. Dacă nu poți rezolva o problemă cu ajutorul informațiilor de mai jos, accesează www.philips.com/support pentru o listă de întrebări frecvente sau contactează serviciul de asistență pentru clienți din țara ta

Problemă	Cauză posibilă	Soluție
Aparatul nu produce abur.	Nu este suficientă apă în rezervor.	Umple rezervorul de apă peste nivelul MIN. Apasă și menține apăsat declanșatorul de abur până când iese abur. Este posibil să dureze până la 30 de secunde până la ieșirea aburului.
	Nu ai apăsat declanșatorul de aburi.	Apasă declanșatorul de abur și menține-l apăsat în timp ce calci.
	Tocmai ai instalat un cartuș nou ANTI-CALCAR.	Apasă și menține apăsat declanșatorul de aburi timp de 10 secunde până când iese abur.
	Cartușul ANTI-CALCAR nu este poziționat corect.	Apasă în jos cartușul ANTI-CALCAR până când se fixează în poziție.
Aparatul emite semnale sonore și din fierul de călcat iese mai puțin abur sau deloc când apăs declanșatorul de aburi.	Trebuie să înlocuiești cartușul ANTI-CALCAR.	Înlocuiește cartușul ANTI-CALCAR (consultă capitolul „IMPORTANT: Înlocuirea cartușului ANTI-CALCAR”). Poți utiliza, de asemenea, apă demineralizată sau dedurizată din IronCare. În acest caz, trebuie să lași cartușul terminat în compartiment.
LED-ul „de înlocuire a cartușului ANTI-CALCAR” se aprinde în continuare intermitent.	Trebuie să înlocuiești cartușul ANTI-CALCAR.	Înlocuiește cartușul ANTI-CALCAR (consultă capitolul „IMPORTANT: Înlocuirea cartușului ANTI-CALCAR”). Poți utiliza, de asemenea, apă demineralizată sau dedurizată din IronCare. În acest caz, trebuie să lași cartușul terminat în compartiment.
Aparatul produce un zgomot de pompare puternic (este normal să se audă un sunet subtil specific pomparei).	Tocmai ai instalat un cartuș nou ANTI-CALCAR.	Continuă să apeși declanșatorul de abur până când sunetul specific pomparei se oprește și iese abur din talpa fierului.
	Rezervorul de apă este gol.	Reumple rezervorul de apă cu apă și apasă declanșatorul de aburi până când sunetul specific pomparei se oprește și aburul iese din talpa fierului.
	Cartușul ANTI-CALCAR nu este montat.	Așează cartușul ANTI-CALCAR (consultă capitolul „Înainte de prima utilizare - Poziționarea cartușului anticalcar”).
	Cartușul anticalcar este deteriorat sau prezintă fisuri sau fisuri foarte subțiri.	Inspectează cu atenție cartușul anticalcar. Dacă observi orice semn de deteriorare sau fisuri, indiferent cât de mici, înlocuiește cartușul anticalcar cu unul nou.

Problemă	Cauză posibilă	Soluție
Aparatul s-a oprit.	Funcția de oprire automată de siguranță este activată automat când generatorul de abur nu este utilizat mai mult de 5 minute.	Apasă butonul de pornire/oprire pentru a reactiva generatorul de abur.
Fierul de călcat lasă o urmă lucioasă sau o amprentă pe articolul de îmbrăcăminte.	Suprafața care trebuie călcată a fost neuniformă, de exemplu deoarece calci un tighel sau o cută de pe articolul de îmbrăcăminte.	Perfect Care poate fi utilizat în siguranță pe toate articolele. Urma lucioasă sau amprenta nu este permanentă și va dispărea când speli articolul de îmbrăcăminte. Evită să calci peste tighelul sau cute sau poți așeza o cârpă de bumbac peste zona care trebuie călcată pentru a evita amprente.
Husa mesei de călcat se umezește sau din talpa fierului se scurg picături de apă.	Aburul s-a condensat pe husa mesei de călcat după o sesiune lungă de călcat.	Înlocuiește husa mesei de călcat dacă buretele s-a uzat. Poți de asemenea să adaugi un strat suplimentar de postav sub husa mesei de călcat pentru a preveni condensul pe masa de călcat.
	Este posibil să ai o masă de călcat care nu este concepută pentru a face față debitului mare de abur al stației de călcat.	Pune un strat suplimentar de postav sub husa mesei de călcat pentru a preveni condensul pe masa de călcat.
Din fierul de călcat iese prea mult abur.	Setarea implicită a fierului de călcat este setarea OptimalTemp. Când se află în această setare, fierul asigură un volum ridicat de abur.	Activează modul ECO pentru a călca cu un volum mai mic de abur. Consultă secțiunea „Economisire energie” din acest manual de utilizare.

Acest fier de călcat este aprobat de Woolmark Company Pty Ltd pentru călcarea produselor confecționate integral din lână, cu condiția ca articolele să fie călcate conform instrucțiunilor de pe eticheta articolului și celor emise de producătorul acestui fier de călcat. R1303. În Marea Britanie, Irlanda, Hong Kong și India, marca comercială Woolmark este o marcă comercială de certificare.

Общее описание (Рис. 4)

- 1 Картридж очистки от накипи
- 2 Отделение для хранения картриджей очистки от накипи
- 3 Крышка отделения для хранения картриджей очистки от накипи
- 4 Фиксатор блокировки (только для некоторых моделей)
- 5 Крышка заливного отверстия
- 6 Резервуар для воды с индикацией уровня заполнения
- 7 Подставка утюга
- 8 Шланг подачи пара
- 9 Сетевой шнур с вилкой
- 10 Индикатор замены картриджа очистки от накипи
- 11 Кнопка включения/выключения с индикатором питания
- 12 Кнопка ECO с индикатором
- 13 Подошва
- 14 Индикатор готовности утюга
- 15 Кнопка подачи пара/парового удара

Важная информация

Перед использованием прибора ознакомьтесь со сведениями, приведенными в информационной листовке и руководстве пользователя. Сохраните эти документы для дальнейшего использования в качестве справочного материала.

Чтобы воспользоваться всеми преимуществами поддержки Philips, зарегистрируйте Ваш продукт на веб-сайте **www.philips.com/welcome**.

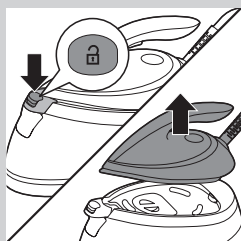
Перед первым использованием. Установка картриджа очистки от накипи

Примечание. Если картридж очистки от накипи не установлен, пар подаваться не будет.

- 1** Чтобы снять утюг с подставки, нажмите кнопку фиксатора блокировки (только некоторые модели).

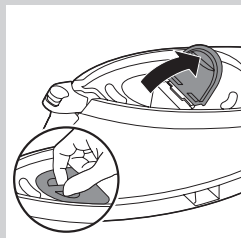

- 2** Откройте отделение для картриджей очистки от накипи.



- 3** Извлеките картридж из упаковки (1) снимите резиновую наклейку с нижней панели картриджа (2). Установите картридж очистки от накипи в отделение и прижмите до щелчка (3). Закройте крышку отделения для картриджа очистки от накипи.

Примечание. При установке картриджа очистки от накипи из картриджа может выделиться несколько капель воды. Это не является свидетельством неисправности, вода из картриджа не представляет опасности.

Подготовка прибора к работе

Заполнение резервуара для воды

- Наполняйте резервуар для воды перед каждым использованием или когда уровень воды в резервуаре опускается ниже минимальной отметки. Резервуар для воды можно заполнять в любой момент в процессе использования.
- Наполнять резервуар можно **только** водой одного из трех следующих типов:

1 Водопроводная вода

Картридж очистки от накипи фильтрует водопроводную воду. Уровень накипи в фильтрованной воде постоянно отслеживается электронным датчиком, который информирует о необходимости замены картриджа.

2 Деминерализованная вода

Для работы парогенератора можно использовать деминерализованную воду. Помните, картридж очистки от накипи должен быть всегда установлен в приборе, картридж — связующее звено между резервуаром для воды и утюгом. При использовании деминерализованной воды картридж очистки от накипи не используется, поэтому его замена не требуется.

3 Вода, очищенная с помощью фильтра IronCare

Фильтр IronCare очищает водопроводную воду от накипи, обеспечивая оптимальную работу утюга. Для получения дополнительной информации посетите веб-сайт www.philips.com/ironcare.

Внимание! Во избежание протекания подошвы, появления коричневых пятен или повреждения устройства не используйте парфюмированную воду, воду из сушильной машины, уксус, крахмал, средства очистки от накипи, добавки для глажения, химические вещества и воду, подвергшуюся очистке с использованием химических средств.

- 1** Откройте крышку заливного отверстия.

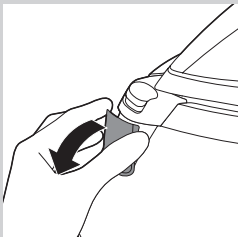
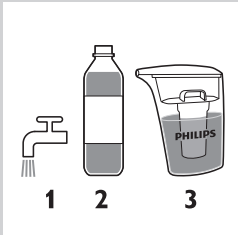

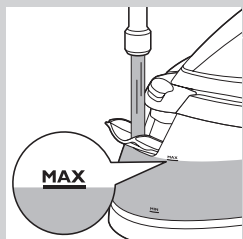

- 2 Заполните резервуар для воды до отметки максимального уровня (MAX) водопроводной водой. Закройте крышку наливного отверстия (должен прозвучать щелчок).

Использование прибора

Технология OptimalTemp

Не гладьте ткани, глажение которых не допускается.

Прибор оснащен технологией OptimalTemp, которая позволяет гладить любые типы тканей, допускающих глажение, без необходимости регулировки температуры.

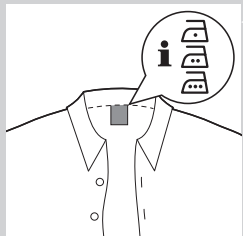

- Ткани, например лен, хлопок, полиэстер, шелк, шерсть, вискоза, искусственный шелк, на которых указаны эти символы, можно гладить.

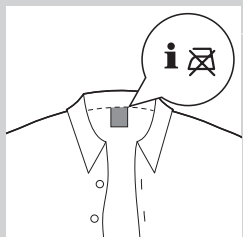

- Ткани, на которых указан этот символ, гладить нельзя. К таким тканям относится спандекс или эластан, ткани с добавлением спандекса и полиолефины (например, полипропилен), также это касается термонаклеек на ткани.

Глажение

- 1 Установите парогенератор на ровную и устойчивую поверхность.

В целях безопасности рекомендуется во время глажения ставить базу на гладильную доску.

- 2 Убедитесь, что в резервуаре достаточно воды (см. раздел “Заполнение резервуара для воды” в главе “Подготовка прибора к работе”).

- 3 Подключите прибор и нажмите кнопку включения/выключения. Подождите примерно 2 минуты, пока индикатор готовности утюга не перестанет мигать.

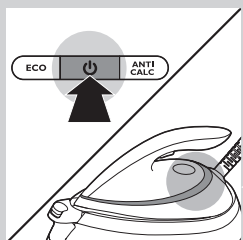



- 4** Для начала глажения нажмите и удерживайте кнопку подачи пара. Проводя утюгом по ткани, удерживайте кнопку подачи пара нажатой.

Примечание. При первом использовании прибора или после замены картриджа очистки от накипи для генерации пара может потребоваться 10 секунд.

Примечание. Насос включается при каждом нажатии кнопки подачи пара. Работа насоса сопровождается характерным звуком. Это нормально. Когда вода в резервуаре заканчивается, звук становится громче. Как только уровень воды достигнет минимальной отметки, снова наполните резервуар водой.

Функция “Паровой удар”

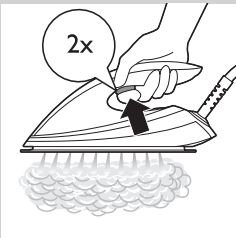

- Для удаления глубоких складок используйте функцию “Паровой удар”. Для этого дважды быстро нажмите кнопку подачи пара.

Вертикальное отпаривание

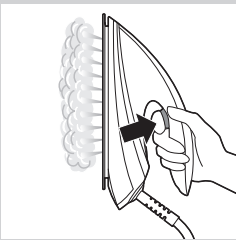

Из утюга выходит горячий пар. Никогда не пытайтесь гладить одежду на себе и других. Берегите руки от воздействия пара.

Для глажения одежды, висящей на плечиках, можно использовать функцию вертикального отпаривания.

- 1** Удерживайте утюг в вертикальном положении, нажимая кнопку выпуска пара, слегка касаясь одежды подошвой утюга.

Положение утюга во время перерывов в глажении



- Во время глажения утюг можно поставить на подставку или поместить подошвой вниз на гладильную доску. Благодаря технологии OptimalTemp, повреждение поверхности гладильной доски горячей подошвой исключено.

Энергосбережение

Режим ECO

Благодаря режиму ECO (уменьшенная мощность подачи пара), можно экономить электроэнергию и при этом по-прежнему получать отличные результаты.

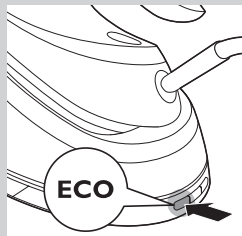

1 Чтобы включить режим ECO, нажмите кнопку ECO. Загорится зеленый индикатор режима ECO.

2 Чтобы отключить режим ECO, снова нажмите кнопку ECO. Зеленый индикатор ECO погаснет.

Для улучшения результатов при глажении прочных тканей можно использовать режим TURBO.

1 Нажмите и удерживайте кнопку включения/выключения в течение 2 секунд, пока индикатор не загорится белым светом.

2 Чтобы отключить режим TURBO, снова нажмите и удерживайте кнопку включения/выключения в течение 2 секунд, пока индикатор не загорится синим светом.

Режим автовыключения (только для некоторых моделей)

Если устройство не используется более 5 минут, оно отключается автоматически (в целях экономии энергии).

ВАЖНАЯ ИНФОРМАЦИЯ. Замена картриджа очистки от накипи

Индикатор замены картриджа очистки от накипи

Картридж очистки от накипи необходимо заменять при появлении мигающего индикатора замены и звукового предупреждения на приборе.

Примечание. Срок службы картриджа в среднем составляет 1—3 месяца, в зависимости от жесткости используемой воды и длительности глажения.

- Картридж очистки от накипи необходимо заменить при появлении мигающего индикатора замены и звукового предупреждения на приборе.
- После сигнала о необходимости замены картриджа и звукового предупреждения можно продолжать гладить с паром еще 15—30 минут (в зависимости от жесткости используемой воды). Однако мощность подачи пара будет снижена, в конечном счете подача пара на парогенераторе прекратится во избежание скопления накипи, которая может вызвать серьезную поломку устройства.
- Для возобновления подачи пара необходимо заменить картридж очистки от накипи. Если вы не хотите заменять картридж очистки от накипи, необходимо использовать деминерализованную воду или воду, очищенную с помощью фильтра IronCare. В последнем случае вы можете не вынимать старый картридж из устройства.

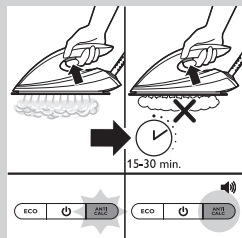
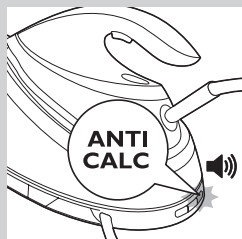

Замена картриджа очистки от накипи

- 1 Выключите прибор и дайте ему остыть.
- 2 Следуйте инструкциям в главе “Перед первым использованием. Установка картриджа очистки от накипи”.

Очистка

Для поддержания оптимальной работы прибора необходима регулярная очистка.

- 1 Чистите прибор влажной тканью.
- 2 Чтобы просто и быстро удалить пятна, после того как подошва утюга нагреется, проведите ей по влажной ткани.

Совет. Для обеспечения гладкого скольжения регулярно очищайте подошву утюга.



Хранение

- 1 Выключите парогенератор и отключите его от сети.
- 2 Вылейте воду из резервуара для воды в раковину.
- 3 Сложите шланг подачи пара.

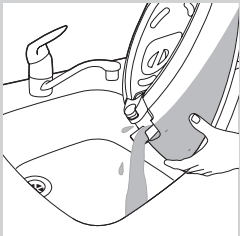

- 4 Смотайте шланг подачи пара внутри отделения для хранения и закрепите его в приспособлении для хранения шланга.
- 5 Сложите сетевой шнур и закрепите его с помощью крепления Velcro.
- 6 Только для некоторых моделей: одной рукой вы легко можете переносить утюг, зафиксированный на подставке, за ручку.

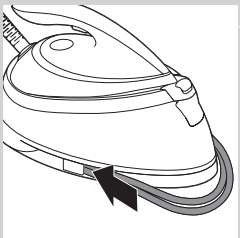

Поиск и устранение неисправностей

Данная глава посвящена наиболее распространенным проблемам, возникающим при использовании прибора. Если самостоятельно справиться с возникшими проблемами не удастся, см. список часто задаваемых вопросов на веб-странице www.philips.com/support или обратитесь в центр поддержки потребителей в вашей стране.

Проблема	Возможная причина	Способы решения
Прибор не вырабатывает пар.	В резервуаре недостаточно воды.	Наполните резервуар для воды выше отметки MIN. Нажмите и удерживайте кнопку подачи пара, пока не начнет поступать пар. Это может занять до 30 секунд.
	Не нажата кнопка подачи пара.	Нажмите и удерживайте кнопку подачи пара во время глажения.
	В прибор был недавно установлен картридж очистки от накипи.	Нажмите и удерживайте кнопку подачи пара в течение 10 секунд до начала подачи пара.
	Картридж очистки от накипи установлен неправильно.	Нажмите на картридж, чтобы он встал на место со щелчком.
Звучит звуковой сигнал, и при нажатии на кнопку пара слишком мало или нет совсем.	Необходимо заменить картридж очистки от накипи.	Замените картридж очистки от накипи (см. главу "ВАЖНАЯ ИНФОРМАЦИЯ. Замена картриджа очистки от накипи"). Или используйте деминерализованную воду или воду, очищенную при помощи фильтра от накипи IronCare. В последнем случае картридж очистки от накипи можно оставить в приборе.
Продолжает мигать индикатор картриджа очистки от накипи.	Необходимо заменить картридж очистки от накипи.	Замените картридж очистки от накипи (см. главу "ВАЖНАЯ ИНФОРМАЦИЯ. Замена картриджа очистки от накипи"). Или используйте деминерализованную воду или воду, очищенную при помощи фильтра от накипи IronCare. В последнем случае картридж очистки от накипи можно оставить в приборе.
Прибор издает громкий звук работающего насоса (если прибор издает тихий звук, это не является неисправностью).	В прибор был недавно установлен картридж очистки от накипи.	Нажимайте кнопку подачи пара, пока звук работающего насоса не выключится и из подошвы прибора не начнет выходить пар.
	Резервуар для воды пуст.	Наполните резервуар для воды и нажмите кнопку подачи пара, пока звук работающего насоса не выключится и из подошвы прибора не начнет выходить пар.
	Не установлен картридж очистки от накипи.	Установите картридж очистки от накипи (см. главу "Перед первым использованием. Установка картриджа очистки от накипи").
	Картридж очистки от накипи поврежден или имеет трещины.	Внимательно посмотрите на картридж. Если заметите какие-либо повреждения или трещины, вне зависимости от их размера замените этот картридж на новый.

Проблема	Возможная причина	Способы решения
Прибор выключился.	Если парогенератор не используется более 5 минут, автоматически активируется функция автовыключения.	Чтобы снова включить парогенератор, нажмите кнопку включения/выключения.
После использования утюга на ткани остается блеск или след от глажения.	Разглаживаемая поверхность была неровной, например, глажение выполнялось поверх шва или складки на одежде.	Модель Perfect Care безопасна для всех типов тканей. Блеск или следы от глажения исчезают после стирки. Чтобы предотвратить появление следов от глажения, старайтесь не гладить поверх швов или стрелок, либо постелите на разглаживаемый участок хлопковую ткань.
Во время глажения гладильная доска становится влажной/на подошве утюга появляются капли воды.	Причиной может служить пар, скапливающийся на покрытии гладильной доски при продолжительном глажении.	Если пористый материал покрытия гладильной доски износился, замените его. Также можно добавить под покрытие гладильной доски слой войлока, что предотвратит появление конденсата.
	Возможно, покрытие гладильной доски не предназначено для воздействия столь сильного потока пара.	Поместите под покрытие гладильной доски дополнительный слой войлока, это предотвратит появление конденсата.
Слишком большая мощность подачи пара.	По умолчанию на приборе установлен режим OptimalTemp. Он обеспечивает мощный поток пара.	Для уменьшения мощности подачи пара включите режим ECO. См. раздел "Энергосбережение" в руководстве пользователя.

Глажение изделий из натуральной шерсти с помощью данного утюга одобрено компанией Woolmark Pty Ltd при условии, что глажение осуществляется в соответствии с указаниями на этикетке изделия и инструкциями производителя утюга. R1303. Woolmark является сертификационным товарным знаком, зарегистрированным в Великобритании, Ирландии, Гонконге и Индии.

На схемах и/или рисунках на упаковке и в руководстве пользователя приведены общие изображения, поэтому внешний вид приобретенного продукта может отличаться от них.

Парогенератор
 Изготовитель: "Филипс Консьюмер Лайфстайл Б.В.", Туссендиен 4, 9206 АД, Драхтен, Нидерланды
 Импортёр на территорию России и Таможенного Союза: ООО "Филипс", Российская Федерация, 123022 г. Москва, ул. Сергея Макеева, д.13, тел. +7 495 961-1111 , 220-240V, 50-60Hz, 2000-2400W
 Для бытовых нужд



www.philips.com



4239.000.8624.4